



Hacettepe Üniversitesi Sosyal Bilimler Enstitüsü

Türk Halkbilimi Anabilim Dalı

**SERİKBOL QONDIBAY'IN "ARĞIKAZAK MİFOLOGİYASI" ADLI
ESERİNDE MİT KAVRAMSALLAŞMASI VE KAZAK MİTOLOJİ
TASARIMI**

Sebahat CAYNAK

Yüksek Lisans Tezi

Ankara, 2021

SERİKBOL QONDIBAY'IN "ARĞIKAZAK MİFOLOGİYASI" ADLI ESERİNDE MİT
KAVRAMSALLAŞMASI VE KAZAK MİTOLOJİ TASARIMI

Sebahat CAYNAK

Hacettepe Üniversitesi Sosyal Bilimler Enstitüsü

Türk Halkbilimi Anabilim Dalı

Yüksek Lisans Tezi

Ankara, 2021

ADAMA

*Anneme, Babama, Kayınpederim Mehmet Caynak'a, Eşim Melkan Caynak'a ve
Kızlarım Berfin ile Yağmur'a*



TEŞEKKÜR

Tez hazırlama sürecimde birçok kişinin desteği ve katkısı olmuştur. Öncelikle yüksek lisans eğitim sürecimde kendimi geliştirmemde çok önemli katkıları olan ve her zaman rehberlik eden manevi danışmanım Prof. Dr. Özkul Çobanoğlu'na şükranlarımı sunarım. Bu süreç içerisinde beni hiç yalnız bırakmayan, motivasyonumu daima yüksek tutan, danışman hocam Doç. Dr. Zehra Kaderli'ye çok teşekkür ederim.

Jürimde yer alarak tezime sağladıkları katkı ve destekleri için saygıdeğer hocalarım Prof. Dr. Gülay Mirzaoğlu, Prof. Dr. Mustafa Sever, Prof. Dr. Abdülselam Arvas'a içtenlikle teşekkür ederim.

Tüm eğitim hayatım boyunca emeğini esirgemeyen canım annem ve babam, okumamı sonuna kadar destekleyen canım kayınpederim, sabrına her zaman hayran olduğum sevgili eşim ve melek kızlarım Berfin ve Yağmur... İyi ki varsınız... Sizleri çok seviyorum. Her zaman yanımda olduğunuz için size sonsuz teşekkürler...

Sebahat Caynak

Ocak, 2021

ÖZET

CAYNAK, Sebahat, *Serikbol Qondıbay'ın "Arğıkazak Mifologiyası" Adlı Eserinde Mit Kavramsallaşması Ve Kazak Mitoloji Tasarımı*, Yüksek Lisans Tezi, Ankara, 2021

Mit, belirli bir tarihte, belirli bir coğrafi alanda, belirli bir politik, sosyal, kültürel ve ekonomik durumda yaşayan insan toplumunun yaşadığı çevre hakkında, nasıl ortaya çıktığı ve insanları etkileyen içsel kuvvetler hakkında, evrendeki toplumun yeri ve derecesi hakkında anlaşılır bir klişe ile ilgilidir. Bu çalışmada kullanacağımız kitap, dört ciltten oluşmaktadır. Kitaplarda genel olarak, Kazak dilinin iç ve dış yeteneklerini ve mitoloji yoluyla tarihimizin ilk aşamalarının gelişim sırasını kullanarak yeniden yapılandırma yolları, Kazakların gökbilimsel mitolojik konuları, Kazaklarda kadın imajı, yılan ve ejderha kültü, bazı hayvan totemleri, ikizler mitolojisi, kılıç kültü gibi konular yer almaktadır. Tezimiz, giriş ve onu takip eden üç ana bölümden oluşmaktadır. Akabinde sonuç ve kaynakça bölümleri gelmektedir. Giriş bölümünde Serikbol Qondıbay'ın hayatı, eserleri hakkında kısa bir değerlendirme yapıldıktan sonra tezin amacı, konusu, yöntemi ve bölümleri anlatılmıştır. Eserin kavram incelemesinin yapıldığı birinci bölümden sonra ikinci bölümde yazarın oluşturduğu eserde kullandığı yöntemler ele alınmış ve René Guénon ile benzerlikleri ve farklılıkları ile ilgili örnekler üzerinden değerlendirme yapılmıştır. Üçüncü bölümde Qondıbay'ın bu dört ciltlik eserinde birinci cildin çeviri yazısına yer verilmiştir. Çalışma doküman incelemesi yöntemiyle incelenip içerik analizi ile yorumlanmıştır. Çalışmada mitolojik ürün, Bağlam Merkezli Halkbilim Kuramlarından Alan Dundes'in "Metin, Sözel Doku ve Bağlam" adlı çalışmasına göre analiz edilmiştir.

Anahtar Sözcükler

Kazak, Kazakistan, Mit, Mitoloji, Serikbol Qondıbay

ABSTRACT

CAYNAK, Sebahat, *Myth Conceptualization and Kazakh Mythology Design in Serikbol Qondibay's "Arǵıkazak Mythology"*, Master Thesis, Ankara, 2021.

The myth is about a comprehensible stereotype about the environment in which human society lives in a particular geographic area, in a particular political, social, cultural and economic situation, about how it arose and about the internal forces affecting people, about the place and degree of society in the universe. The book we will use in this study consists of four volumes. The books generally include the ways of reconstructing the Kazakh language using the internal and external abilities and the development order of the early stages of our history through mythology, astronomical mythological subjects of the Kazakhs, the image of women in the Kazakhs, the cult of snakes and dragons, some animal totems, the mythology of twins, the cult of swords. . Our thesis consists of an introduction and three main chapters that follow. Subsequently, the conclusion and bibliography sections follow. In the introduction part, after a brief evaluation about Serikbol Qondibay's life and works, the aim, subject, method and sections of the thesis are explained. After the first part of the conceptual analysis of the work, in the second part, the methods used by the author in the work he created are discussed and an evaluation has been made on the examples regarding the similarities and differences with René Guénon. In the third chapter, the translation of the first volume is included in this four-volume work of Qondibay. The study was analyzed by document analysis method and interpreted with content analysis. In the study, the mythological product was analyzed according to the study named "Text, Verbal Texture and Context" of Alan Dundes, one of Context-Centered Folklore Theories.

Key Words

Kazakh, Kazakhstan, Myth, Mythology, Serikbol Qondibay

İÇİNDEKİLER

KABUL VE ONAY	i
YAYIMLAMA VE FİKRİ MÜLKİYET HAKLARI BEYANI	ii
ETİK BEYAN	iii
ADAMA	iv
TEŞEKKÜR	v
ÖZET	vi
ABSTRACT	vii
İÇİNDEKİLER	viii
KISALTMALAR	xii
TABLolar	xiv
ŞEKİLLER	xvi
ÇEVİRİ YAZI ALFABESİ	xix
ÖNSÖZ	xxi
GİRİŞ	1
1. BÖLÜM: SERİKBOL QONDIBAY'IN "ARĞIKAZAK MİFOLOGİYASI" ADLI ESERİNİN MİT KAVRAMSALLAŞMASI AÇISINDAN İNCELENMESİ	8
1.1. "ARĞIKAZAK MİFOLOGİYASI" 1. CİLTTE YER ALAN MİTİK KAVRAMLAR	8
1.1.1. Mit	8
1.1.2. Sembol, Nur ve İlahi Kudret	9
1.1.3. Ağ İşareti ve Grup İşareti	10
1.1.4. İlk Tör ve Töretam	10
1.1.5. Nokta	12
1.1.6. Üç Sayısı	14
1.1.7. Yedi Sayısı	15
1.1.8. Kırk ve Kırk Bir Sayıları	16
1.1.9. Yatay Kozmografya	17
1.2. "ARĞIKAZAK MİFOLOGİYASI" 2. CİLTTE YER ALAN MİTİK KAVRAMLAR	18
1.2.1. Gökyüzü Mitolojisi	18
1.2.2. Gezegenler veya "Yedi Yıldız"	21
1.2.3. Takvim ve Gökyüzü Mitolojisi	23
1.2.4. Samanyolu – Yörünge	26

1.2.4.1. Mitik Kavram Olarak Samanyolu	27
1.2.4.2. Samanyolu – Gökyüzü Yolu	29
1.2.4.3. Samanyolu – Ağaç Yolu – Şaman Yolu	29
1.2.4.4. Samanyolu – Deniz veya Nehir – Süt Deryası	30
1.2.4.5. Samanyolu – Ağaç, Süt Ağacı, Anne	31
1.2.5. Yörünge – Aygölek (Zodyak – Burçlar Kuşağı)	32
1.2.6. Presesyon (Devinim) Kavramı Hakkında	35
1.2.6.1. Evren Merkezinin Presesyon Değişimi	36
1.2.7. Gökyüzü Topografyası	36
1.2.7.1. Gökyüzünün Büyük Evi	38
1.2.8. Takvim Zamanı Hakkında	41
1.2.8.1. İki Delik	41
1.2.8.2. İki Kapı	42
1.2.8.3. Kazaklarda İki Ağaç veya İki Sütunun Folklorik Örnekleri	44
1.2.9. Qantar ve İki Yüzlü Janws	47
1.2.10. Yol Motifi (İki Delik – İki Kapı Arasındaki Rota)	48
1.2.11. Hyperborea Hakkında	50
1.2.12. Hava Durumu Değişim Kavramı ve Mitik Görünüş İlişkisi	51
1.2.13. Yeni Yılbaşı Kavramı	53
1.2.14. Qambar Yıldızı Kavramı	56
1.2.15. Kökül Mitolojisi	57
1.2.15.1. Kökül – Samanyolu ve Onunla İlişkili Görünüş	59
1.2.15.2. Kökül – Süt – Kökültaş	59
1.2.16. Erentüz	60
1.2.17. Orion	62
1.2.18. Mergen Hakkındaki Mit	64
1.2.19. Yıldızname (Burçlar)	65
1.2.20. “Jay” Kelimesinin Anlamları Hakkında	66
1.2.21. Zaya Kelimesi	68
1.2.22. Yıldız Kaynağı – Ömirzaya	69
1.2.22.1. Ömirzaya Kelimesinin Etimolojisi	69
1.3. “ARĞIKAZAK MİFOLOGİYASI” 3. CİLTTE YER ALAN MİTİK KAVRAMLAR	69
1.3.1. Ulu Baba	70

1.3.1.1. Ulu Baba Görünüşü.....	70
1.3.1.2. Ulu Baba'nın Temel Özellikleri ve Fonksiyonları	71
1.3.1.3. Ulu Baba'nın İsimleri – (Umay – May-ene – Mayqı).....	72
1.3.1.4. Äje – Eje – Şe	76
1.3.2. Tañ Kelimesinin Oluşumları.....	77
1.3.3. Tana ve Danw Hakkında.....	79
1.3.4. Aji-Dahaka – Ejderha, Ahi-Bwdhn'ya – Ehidna.....	80
1.3.5. Naga ve Nağası	81
1.3.6. Öldürülen Tanrı Kavramı.....	83
1.3.7. Kempir Kavramı	84
1.3.7.1. Kempir Kelimesinin Kökeni.....	84
1.3.7.2. Kempir Türleri.....	85
1.3.8. Yueçi Meselesi.....	88
1.3.8.1. Yueçi Teriminin Etimolojisi.....	89
1.3.9. Sivanmw – Batıdaki Anne.....	90
1.3.10. Mitolojide Yılan Kavramı.....	92
1.3.10.1. Yılan Kültü	93
1.3.10.2. Yılan – Totem.....	96
1.3.10.3. Yılan – Ruh, Yılan – Totem ilişkisi.....	97
1.3.10.4. Yılana Ait Semboller.....	98
1.3.11. Mitolojide Ejderha Kavramı	100
1.4. "ARĞIKAZAK MİFOLOGİYASI" 4. CİLTTE YER ALAN MİTİK KAVRAMLAR	103
1.4.1. Mit Aracılığıyla Tarih Kavramı	103
2. BÖLÜM: SERİKBOL QONDIBAY'IN "ARĞIKAZAK MİFOLOGİYASI" ADLI ESERİNİN YÖNTEMBİLİMSSEL ÇERÇEVDE İNCELENMESİ	112
2.1. SERİKBOL QONDIBAY'IN METAFİZİKSEL, SEMBOLİZM VE TRADİSYONALİST BAKIŞ AÇISIYLA KAVRAM ANALİZİ	112
2.1.1. Metafiziksel Yaklaşım.....	113
2.1.2. Sembolizm.....	114
2.1.2.1. Nokta Sembolizmi.....	116
2.1.2.2. Merkez Sembolizmi	118
2.1.2.3. Çember Sembolizmi.....	119
2.1.2.4. Sayı Sembolizmi.....	120

2.1.2.5. Kelime ve Sembol	123
2.1.3. Tradisyonizm	124
3. BÖLÜM: METİN – ÇEVİRİ.....	126
SONUÇ.....	496
KAYNAKÇA	498
EKLER.....	502
EK-1 YÜKSEK LİSANS TEZ ÇALIŞMASI ORJİNALLİK RAPORU	502
EK-2 TEZ ÇALIŞMASI ETİK KOMİSYON MUAFİYETİ FORMU.....	503



KISALTMALAR

Tezin Genel Kısaltmaları

akt.	Aktaran
Bkz.	Bakınız
Çev.	Çeviren
ç.n.	Çevirmen notu
MÖ	Milattan Önce
MS	Milattan Sonra
s.	Sayfa numarası
SQ	Serikbol Qondıbay
TDV	Türkiye Diyanet Vakfı
Yay.	Yayınları

Çeviri Bölümü ve Kavram Analizi Bölümündeki Kısaltmalar

E.	Masallar (Kazak Halk Edebiyatı)
E2	Masallar 2.cilt
E3	Masallar 3.cilt
E4	Masallar 4.cilt
BJ	Kahramanlar Destanı
BJ 1	Kahramanlar Destanı 1. cilt
BJ 2	Kahramanlar Destanı 2.cilt
BJ 5	Kahramanlar Destanı 5.cilt
BJ 6	Kahramanlar Destanı 6.cilt

- MC Mitoloji Sözlüğü Sovyet Ansiklopedisi
- MNM Mit Anlatı Dünyası. Sovyet Ansiklopedisi
- MQ Kaşgarlı Mahmut Türk Sözlüğü
- MQ 1 Kaşgarlı Mahmut Türk Sözlüğü 1. Kitap
- MQ 2 Kaşgarlı Mahmut Türk Sözlüğü 2. Kitap
- MQ 3 Kaşgarlı Mahmut Türk Sözlüğü 3. Kitap



TABLULAR

Tablo 1. Yedi Yıldız ve Yedi Gezegen	22
Tablo 2. Yedi Gezegen adlarının Kazakça alternatifleri	22
Tablo 3. Çağlar Tablosu	44
Tablo 4. Ortak Başlangıç	62
Tablo 5. Yılan Şeklinin Dış Görünüşündeki Değişimler	95
Tablo 6. Kronolojik Zaman Tablosu	104
Tablo 7. S.Qondıbay'da Mit Kavramsallaşması	113
Tablo 8. S. Qondıbay Yöntemi.....	113
Tablo 9. İlk Tör	147
Tablo 10. İlk Tör'ün Zaman Tablosu	156
Tablo 11. ņ Sesinin Sessiz Harflere Dönüşümü.....	160
Tablo 12. ñ Sesinin Değişimi	161
Tablo 13. Eski Türk Dilinde "an" Kelimesinin Değişimi	174
Tablo 14. iñtr Kelimesinin Diğer Dillerdeki Karşılığı	176
Tablo 15. İlk-Türkçe dil ve kavrama.....	186
Tablo 16. İki Odalı Evren.....	189
Tablo 17. Yerin Durumsal Niteliği	231
Tablo 18. Merkez Nokta ve Çember.....	246
Tablo 19. Ağ İşareti Aracılığıyla Okuma Tablosu	248
Tablo 20. Kara	273
Tablo 21. Ala	274
Tablo 22. Kara At - Ala At.....	274
Tablo 23. Ebu'l Gazi'nin Türk Şeceresi'ne Göre Qarahan	280
Tablo 24. Maya Geleneğinin Deney Aşamaları	284
Tablo 25. Altı Dağ	288

Tablo 26. Guguk Kuşu Araştırma Zamanında Yedi Efsane	297
Tablo 27. Yedilik Şeceresi	325
Tablo 28. Yedi Başlı Yaratık Tablosu	336
Tablo 29. KÖŃ/KÖNG	344
Tablo 30. KÖŃ Kelimesinin Değişim Metodları	347
Tablo 31. Alpamıs Destanı Şeceresi	373
Tablo 32. Asan-Qayğı İsmine Ait Mitik Görünüşler	375
Tablo 33. "tın", "süne", "şula"	428
Tablo 34. Er Töstik'in Kabiliyetleri	443
Tablo 35. Sümerler ve İlk Türkler	468

ŞEKİLLER

Şekil 1. Yörünge.....	26
Şekil 2. Sembollerin Topografik Haritası.....	37
Şekil 3. Gökyüzüne Ait Dünya	39
Şekil 4. Gök Evi	40
Şekil 5. Kırkbir Odalı Ev	40
Şekil 6. Delik ve Mağara	42
Şekil 7. Kökül.....	58
Şekil 8. Yıldız	66
Şekil 9. Tang ve Tangt.....	77
Şekil 10. Merkezi nokta – Nur, “görülmez” ışın çizgisi	140
Şekil 11. Ağ İşareti	141
Şekil 12. Grup İşareti-1	141
Şekil 13. Grup İşareti-2	142
Şekil 14. Grup İşaretinin Yukarı Bakan Koni Biçimi.....	142
Şekil 15. Grup İşaretinin Aşağı Bakan Koni Biçimi	143
Şekil 16. Ne-Me-Ne	163
Şekil 17. Ñ-Ñ ve NG-NG	165
Şekil 18. NG-M ve NG-M-M-NG	166
Şekil 19. NG-T ve NG-T-T-NG	166
Şekil 20. NG-K VE NG-K-K-NG	167
Şekil 21. NG-R VE NG-R-R-NG	168
Şekil 22. NG-T-NG-K VE T-NG-K-NGK.....	168
Şekil 23. EÑT/ENGT	173
Şekil 24. Orhun - Yenisey Yazısında NT Harfi	179
Şekil 25. EÑT	180

Şekil 26. Oñ – oñt. Öñ – öñt.....	181
Şekil 27. Evrenin Oda Tasviri.....	188
Şekil 28. Töretam'ın Üç Odası.....	191
Şekil 29. Üç Oda Yerleşimi.....	191
Şekil 30. Drwidtik Semboller.....	200
Şekil 31. Üç Cüz.....	203
Şekil 32. Qutb (bir), Ğawıs (üç), Abdal (yedi), Awtat (kırk), Nuhiva, Nwdjiba, Arwah.....	207
Şekil 33. Üç Katlı Alağ Evi.....	210
Şekil 34. Yedi Odalı Ev Varyantları.....	211
Şekil 35. R-IQ-Q-IR.....	214
Şekil 36. Kırk Kelimesinin Sayı Adına Dönüşmesi.....	215
Şekil 37. Kırkbir Odalı Ev Görünümü.....	216
Şekil 38. Evren Modeli Tasviri.....	226
Şekil 39. Metal Özellikli Ev Tasviri.....	245
Şekil 40. Ağ İşareti Varyantları.....	247
Şekil 41. Grup İşareti.....	252
Şekil 42. Ñeñt / ngengt.....	253
Şekil 43. Yunt -Junt ve Yut-Jut.....	259
Şekil 44. Ker Jutpa Evren Modeli.....	265
Şekil 45. Ağız ve Evren.....	265
Şekil 46. Orhun-Yenisey Alfabetinde B Harfinin Tasviri.....	265
Şekil 47. Orhun-Yenisey Alfabetinde B Harfinin Varyantları.....	266
Şekil 48. Gökyüzü Evi.....	269
Şekil 49. Tam (tem) Kökü.....	304
Şekil 50. Twm Ağ İşareti Görünümü.....	304
Şekil 51. Yedi Başlı Yılan.....	337

Şekil 52. KÖÑİL Kelimesinin İşaret Aracılığıyla Okunması.....	352
Şekil 53. Kök ve Köñt	353
Şekil 54. Afrasiyab'ın Kalesi	378
Şekil 55. TWR-TÖR.....	381
Şekil 56. Kırkbir Odalı Ev	395
Şekil 57. Üç Qiyan.....	397
Şekil 58. ñr - ngr Palindromu	400
Şekil 59. Vigvam	409
Şekil 60. Sekizlik	410
Şekil 61. Kazakça'da Karşılaşma Noktası Görünümü.....	412
Şekil 62. Nanai'ye ait evren ağacı (ağaca asılan dokuz ruh)	421
Şekil 63. Tunşıqtırw Kesişme Noktası	425
Şekil 64. Kırkbir ya da Kırdokuz Görünümü	429
Şekil 65. Dokuzkat	430
Şekil 66. tañ/tang – Evren Çemberi.....	430
Şekil 67. Kanatlı Asaya Dolanmış Yılan	446
Şekil 68. Papaios	459
Şekil 69. Sekiz Işını Merkezinde Kesiştiren Çember	462
Şekil 70. Nur Kelimesinin Etimolojisini Ağ İşareti Aracılığıyla Okuma	464
Şekil 71. ñwrt/ngwrt.....	473
Şekil 72. Ñ-RT ve Y-RT.....	475
Şekil 73. Dağ ve Deniz.....	483
Şekil 74. Mağara ve Dağ	484
Şekil 75. Vadi ve Dağ	484
Şekil 76. IRT ve ERT	491
Şekil 77. ORT-ORTA	494

ÇEVİRİ YAZI ALFABESİ

Kazak Alfabeti	Kazak Latin	Telâffuz
Аа	Aa	Aa
Әә	Ää	Açık e
Бб	Bb	b
Дд	Dd	d
Вв	Vv	v
Гг	Gg	g
Ғғ	Ğğ	ğ (Türkiye Türkçesi'nden daha sert)
Ее	Ee	Kapalı e, ye
Жж	Jj	j
Зз	Zz	z
Ии	İi	iy, iy
Йй	Yy	y
Кк	Kk	İnce k
Ққ	Qq	Kalın k
Лл	Ll	l
Мм	Mm	m
Нн	Nn	n
Ңң	Ññ	Nazal n (ng)
Оо	Oo	o

Өө	Öö	ö
Пп	Pp	p
Рр	Rr	r
Сс	Ss	s
Тт	Tt	Tt
Уу	Ww	uv, üv
Үү	Üü	ü
Уу	Uu	u
Фф	Ff	f
Хх	Xx	Sert h
Һһ	Hh	h
Цц	Cc	ts
Чч	Çç	ç
Шш	Şş	ş
Щщ	Şşşş	şş
Ъъ	(")	Sertleşirme imi (Yabancı köklü kimi sözcüklerde)
Ыы	İi	i
Іі	İi	i
Ьь	(')	Yumuşaltma imi (Yabancı köklü kimi sözcüklerde)
Ээ	Ee (Éé)	Kapalı e
Юю	YUyu	yu
Яя	YAya	ya

ÖNSÖZ

Mitoloji alanında bir tez hazırlamamda çok değerli manevi danışman hocam Prof. Dr. Özkul Çobanoğlu'nun etkisi benim için çok kıymetlidir. Bu konuda gerek ilgim gerekse bilgimi göz önünde bulundurarak çalışmalarına yön vermiştir. Manevi hocamla birlikte danışman hocam Doç. Dr. Zehra Kaderli de süreç boyunca her zaman destek olmuştur. Mitoloji alanında yapılmış ve halen yapılan pek çok çalışma bulunmaktadır. Bizim ele aldığımız mitoloji, özelde Kazak dünyası, genelde tüm Türk dünyası ile ilişkilidir. Genel olarak, mitoloji çalışmalarında efsaneler, destanlar, masallar gibi ürünler dikkat çekmektedir. Ancak Qondıbay bu ürünleri tarihsel süreç içerisinde mitoloji kavramına örnekler olarak sunmuştur. Qondıbay'ın mit kavramsallaşmasında dikkate değer unsurlardan biri kelimenin mitoloji ile ilgisi ve kelimenin etimolojisidir. Aynı zamanda bu kelimelerin etimolojisinden yola çıkarak hangilerinin Türk dünyası ile ilgisi olduğunu incelemesidir.

Qondıbay'ın mit kavramsallaşması üzerine yaptığımız bu çalışma, giriş bölümünü takip eden üç bölümden oluşmaktadır. Giriş bölümü, Qondıbay'ın hayatı ve eserlerinin hakkında genel bir değerlendirmenin yapıldığı, tezin amacı ve konusu, tezin yöntemi ve bölümlerinin anlatıldığı üç bölümden oluşmaktadır.

Tezin birinci bölümünde, Qondıbay'ın dört ciltlik eseri ayrı ayrı ele alınarak mit kavramsallaşması açısından incelenmiştir.

İkinci bölümünde, Qondıbay'ın "Arğıkazak Mifologiyası" (İlk Kazakların Mitolojisi) adlı eseri yöntembilimsel çerçevede incelenmiştir. Yazarın bu eseri oluşturmada defalarca katkısından bahsettiği René Guénon'un eserleri ile benzerlikleri ve farklılıkları örneklerle açıklanmaya çalışılmıştır.

Üçüncü bölüm, "Metin – Çeviri" bölümüdür. Bu bölümde yazarın "Arğıkazak Mifologiyası" adlı eserinin 1.cildi Türkiye Türkçesi'ne çevirisi; eser içindeki şekiller, muhteva ve ses özelliklerine sadık kalınarak yapılmıştır.

Son olarak tezin sonuç ve kaynakça kısmı bulunmaktadır.

GİRİŞ

SERİKBOL QONDIBAY ÄDİLBEKULI'NIN HAYATI VE ESERLERİNE GENEL BİR BAKIŞ

SERİKBOL QONDIBAY'IN HAYATI

14 Mart 1968'de Mañğıstaw bölgesine baėlı Kurık köyünde dünyaya gelen Serikbol Qondıbay, 1969'dan itibaren Mañğıstaw bölgesine baėlı Őetpe köyünde yaşamaya devam etmiř. Ortaöğrenimini burada tamamladıktan sonra 1991'de Almatı Kazak Devlet Üniversitesi Coğrafya Bölümü'nden Jeomorfoloji uzmanı olarak mezun olmuř ve Kazakistan Bilimler Akademisi Coğrafya Enstitüsü'nde lisansüstü öğrenim görmeyi reddederek köyüne geri dönmüř. Üniversite öğreniminden sonra Serikbol, Mañğıstaw-Üstirt Anıt Koruma Cemiyeti ile bölgesel ekoloji idaresinde uzman olarak çalıřmıř. 1995 yılında geçirdiėi kaza sonucunda omurgasından yaralanarak birinci derecede sakat kalan Serikbol, bu durumundan etkilenmeyerek, farklı alanlarda on kitap yayımlamıř. 2004 Ağustos'ta 36 yařında vefat etmiř. Serikbol Qondıbay'ın vefatından sonra yedi kitabı daha yayımlanmıř.¹

SERİKBOL QONDIBAY'IN ESERLERİ HAKKINDA GENEL BİR DEĐERLENDİRME

Serikbol Qondıbay, Arğıkazak Mifologiyası (İlk Kazak Mitolojisi) adlı eserinin birinci cildinde "Giriř Yerine" adlı bölümde üç eserden bahseder. Bunlardan ilki 1999 yılında yayımladıėı "Kazak Mifologiyasına Kirispe" (Kazak Mitolojisine Giriř) adlı eseridir. Bu kitabını yazar; kaynak ve arařtırma bakımından eksik bulunduėunu ve Kazak sıradan okuyucuları için de ağır bir kaynak olduėunu ileri sürer. Ayrıca, böyle bir konudaki çalıřmanın arařtırılan bölümlerinin çoğunluėunun Rusça olarak verilmesini de okuyucular açısından açık olmamasına sebep olabileceėini belirtmiřtir.

¹ Daha geniř bilgi için, Toroslardan Tanrı Daėlarına Türk Halk Biliminin Ulu Çınarı Prof. Dr. Ali Berat Alptekin Armaėanı, Prof. Dr. Mehmet Aça – Kazak Mitolojisi Arařtırmalarının Erken Kayan Yıldızı: Serikbol Kondıbay, Kitap bölümü, Kökmen Yayınları, 1. Baskı, 2019, Konya, S. 271-276.

Yazar, 2003 yılında yayımladığı ikinci kitabının “Hyperborea: Tüs Körge Zaman Şeciresi” (“Hyperborea: Ruya Zamanın Kronolojisi”) olduğunu ifade eder. Bu kitapta yazar, Kazakların tarihini, kültürünü, sanatını, dünya görüşünü araştırmış ve başlangıçtaki zaman ve mekândan bugünkü günümüz zaman ve mekân aralığını birleştirerek, şema şeklinde (hem tarihi zaman doğrusundan hem de coğrafik zaman doğrusundan) bir sistem oluşturmayı amaç edindiğini belirtir. Yazar, bu kitabında da eksikliklerinin olduğunu belirtir ve bazı bölümleri yeniden oluşturmaya karar verdiğini söyler. Ancak kitapta belirttiği Hyperborea (Eco, 2013, daha geniş bilgi için) ve bu gelenekten başlayan ilk Türk dili ve biliminin, kronolojik, tarihi-coğrafi mantıklar hakkında belirttiklerini değiştirmeyeceğini de ifade eder.

Serikbol Qondıbay, hem Kazak hem de Türk mitolojisi ile ilgili 2004 yılında yayımladığı “Arğıkazak Mifologiyası” (İlk Kazak Mitolojisi) adlı eserini “Kazak Mifologiyasına Kirispe” adlı çalışmasının temelinde hazırladığını belirtir. Kazak mitolojisi ile ilgili bu üçüncü eserini yazar, dört cilt şeklinde düzenlemiştir.

Bu dört cildin genel amacı – Kazakların mitoloji biliminin tarihi zamanına göre nasıl, hangi zamanda gelişip çoğaldığını belirli bir sistemle açıklamaktır. Yazar, Kazak mitolojisindeki belirsizliği gidermek adına, ilk noktadan şimdiye kadar ki zaman aralığını birleştirmeyi amaçlamış ve belirsizlikleri, kanıtı bulunmayan ülkeleri ve düşünceleri birbiriyle denk hale getirip açıklamayı hedeflediğini belirtmektedir. Yazar, bu dört cildi birbirine paradoks iki amaç etrafında oluşturmuştur:

Birincisi – İlk Kazak mitolojisini yeniden yapılandırmadır. Bu, Kazakların dili ve sözlü edebiyatındaki, gelenek-göreneğindeki, inancındaki, el sanatlarındaki vb. yaşamsal deneyimleri ve bakış açılarındaki “mitik” olarak kabul edilen temel düşünceleri, bağlantıları sıradan şema şeklinde yeniden yapılandırıp göstermektir.

İkincisi – İlk Kazak mitolojisi denilen dünya ile okuyucuyu tanıştırmaktır. Bu, yalnızca kelimeler ve bütünüyle metinlerdeki (günlük dildeki, sözlü edebiyattaki, isimler ve yer-su adlarındaki, vb.) etnografik materyallerdeki (adet, töre, gelenek-görenek, inanç, vb.) unutulmuş mitik oluşu göstermesiyle birlikte “mitik doğası var” denilen bağımsız kavramları, kelimeleri, adları mümkün olduğunca tam olarak eksikliğini giderip, sistemleştirip bugünkü Kazaklara tanıştırmaktır. Yazar, bunun için bir kelime yerine on kelime, bir örnek yerine on örnek, bir nüsha yerine on nüsha verilmesi gerektiğini vurgular. Okuyucunun belli bir ülküyle, konuyla tanışma yönünde, bu ülkünün folklorda, inançta, maddi amaçta, tarihi belgelerde nasıl bir yolla, hangi şekilde, hangi varyantlarda olduğunu görmesi, sadece bir ülkünün her türlü yolla sembolleştiğine dikkat etmesi gerektiğini belirtir.

Serikbol Qondıbay, “Arğıkazak Mifologiyası” adlı eserinin bilimsel özellikte oluşunu şöyle açıklar: Son bilimsel sonuçların dışında her yönde araştırma yaptığını, gelecekteki çalışmalara rehber olsun diye belli öğretim metodları kullandığını ve bu öğretim metodlarının fazla olduğunu belirtir. En önemlisinin de, mitoloji araştırmalarında teorik olayları araştırmayla başladığını ifade eder. Bağımsız konulardaki destanlardan, masallardan, tarihi dokümanlardan alınan dipnotlar, yazarın yazmadığı kitaplardan alınan metinler ve metne ait alıntılar yani, “örnek metinlerin yer aldığı kitapların” çok hacimli olduğunu belirtir. Bu nedenle kendisinin bağımsız bir kaynak, yani gerekli materyallerin çoğunu bir yerde topladığı bir kaynak oluşturduğunu vurgular. Ayrıca yazar, bu dört ciltlik kitabının bilimsel bir çalışma olmadığını, yani tez ya da bilimsel yapıya tanıklık eden bir monografi şeklinde yazmadığını belirtir. Yani – bağımsız, bilimsel bir çalışma hazırladığını, geleneksel katı bilimsel sınırlandırmalardan uzak olarak bir eser oluşturduğunu açıklar. Bununla birlikte, mitolojik olayları Kazak okuyucularına tam olarak tanıştırdıktan sonra örnek metinlerin yer aldığı kitaplara ait kaynak materyalleri birleştirip okuyucuya sunduğunu da belirtir.

Kitapların ana temaları ise aşağıdaki gibidir:

Birinci kitap – kelimenin, yani Kazak dilinin iç olanaklarından faydalanılıp, eski mitik bilimi yeniden yapılandırma yolları araştırılmış, bununla birlikte mit bilimi aracılığıyla tarihimizin ilk zamanları kronolojik olarak bir çerçeve şeklinde sunulmuştur.

İkinci kitap – ilk Kazaklara ait gökyüzü, yıldız, takvim mitolojisi araştırılmıştır.

Üçüncü kitap – iki büyük konudan oluşur: a) ilk Kazak mitolojisindeki eş (ulu baba) görünüşü, b) ilk Kazaklardaki yılan veya ejderha kültü konularından oluşmaktadır.

Dördüncü kitap – sadece mitik konulara tahsis edilmiş, mit aracılığıyla tarihi tanıma, her bir hayvana ait totemler, ikizler mitolojisi, kılıç kültü, vb. konulardan oluşmaktadır.

Genel olarak, dört kitaptan bağımsız ek makaleler de bulunmaktadır. Yazar, büyük kitabın bilimsel dallarının bir bütün olamayacağını, birbirinden ayrı konulara bölünerek konular arasında, yerleşiminde bir sıra gözetmediğini belirtmiştir. Ayrıca Kazak mitolojisinin çok derin bir dünya olduğunu, insanların düşündüğü gibi sıradan olmadığını, birçok bilgiyi gizleyen gizemli bir evren, değerli bir miras, kadim uygarlığın tanığı olduğunu vurgulamıştır. Kendisi bu konuda eksik olduğunu ve bunun sebebini de metinsel-karşılaştırmalı materyallerin noksanlığına bağlamıştır. Kitaplarda söylenen düşüncelerin bilimsel topluluklarda zaten bilindiğini kendisinin de bu konuları tekrar ettiğini belirtmiştir.

Yazar, ilk Kazak mitolojisini yeniden yapılandırmak için Hintlilere ait (“Rigveda”² ve “Vedalar”), İranlılara ait (“Avesta”) mitolojik metinleri ve kelimeleri sıkça kullanmış, ilk Kazak mitolojisine ait düşüncelere benzer örnekleri Slav, Yunan, Latin, Alman, Baltık, Fin-Ugor, Kuzey Amerika Hintlileri, vb. geleneklerden oldukça yararlanmışır. Bunun sonucunda ilk Kazaklara ait miti yeniden yapılandırıp oluşturmuş ve Kazak geleneğinin İslam maneviyatı temelinde bağımsız olarak oluşturmanın halk olduğunu belirtmektedir.

Serikbol Qondıbay – bugünkü Kazakların geneline ait eksik özelliğin “farksızlık” olduğunu belirtmiştir. “Farksızlık – düşüncenin, kelimenin, çalışmanın eksikliğidir. Kelimenin farkını bilmek, yani söylediği kelimeye karşı sorumlu olmamak, çalışmanın farkını bilmek, ne yapıp ne ortaya çıkardığını, nereden başlayıp ne ile bitirmesi gerektiğini bilmemek, düşünmemek, yeterince anlamamaktır”. Yazar, bu eksikliğin, farksızlığın en önemli sebebinin “biz kimiz, nereden çıktık, nereden geldik, nereye gidiyoruz ve nasıl olduk?” sorularına cevap verememize bağlar. Bu sorulara cevap veren beşeri bilimler (dilbilimi, edebiyat, folklor, felsefe, psikoloji, etnografya, tarih, arkeoloji, kültür bilimi, vb.) olduğunu ancak onların da eksikliklerinin olduğunu vurgular. Yazarın beşeri bilimler hakkındaki yorumları ise şöyledir:

“Birincisi – adlandırılan bu bilimsel alanların Kazak nüshalarının hepsi de klonlanmış, yani Hint-Avrupalılara ait beşeri bilimlerin kopyası olmuştur. İkincisi – beşeri bilim alanları arasında fiilen ilişki yoktur, her biri kendi içinde gelişip yaşar. Bu da – olmaması gerekir, çünkü doğru yönde olan bir toplumda hepsi de bulunması gerekir. Üçüncüsü – tarih ve arkeoloji, etnografya, etnopsikoloji, dil ve edebiyat, folklor, köken bilimi, felsefe olsun, hepsinin de araştırma şekilleri aynıdır. “Önceki Kazak, bugünkü Kazak, ilk Kazak” olmasına rağmen bakış açıları bir kaynağa dayanmaz. En kötüsü de bu bilimsel alanların ortak paradigması – “başı yok” durumudur.”

Yazar, burada “başı yok” tabiriyle beşeri bilimlerin hepsinin de baştaki bilim olan mitolojiye dayanması gerektiğini, başka milletlerde böyle olduğunu ancak kendi milletinde bunun eksik olduğunu vurgular. Yani, senkretik doğal mitoloji, beşeri bilimlerin de sanat ve kültür biliminin de ilk kaynağı olmaktadır. Mitoloji araştırılmadığında onların sistemli bir şekilde gelişmesinin mümkün olmadığını vurgular. Yazar, bu durumu şema şeklinde şöyle gösterir:

² Eliade, M. (2013). Yoga – Ölümsüzlük ve Özgürlük, Çev. Ali Berktaş, İstanbul: Kabalcı Yay., 1.baskı.

1. İlk olarak, Kazakların mitolojik hatıralarını mümkün olduğunca kalıplaştırmak (yeniden yapılandırmak) gerekir.
2. Bu yapılandırma beşeri bilimlere ortak bir bakış açısı sağlar, gelişmelerine katkıda bulunur.
3. Beşeri bilimlerin gelişmesiyle de günlük yaşamda (siyasette, sanat ve kültür biliminde, ideolojik aktivitelerde, vb.) faydalanmaya gerekli olan ülküler, yöntemler, öz düşünceler ortaya çıkar.

TEZİN AMACI, KONUSU

TEZİN AMACI

Tezin amacı, Kazakların mit kavramına yüklediği anlamları ortaya çıkarmak, dünyadaki emsalleriyle Kazak Türklerinin mitoloji hakkında düşüncelerinin benzerlikleri ve farklılıklarının neler olabileceğini araştırmaktır.

TEZİN KONUSU

Tezin konusu; mitik dünyanın kozmolojisi, mit çeşitleri, mit ve sembolizm, Kazak mitolojisi ve Türk mitolojisinin kuramsal temellerini mit kavramsallaşması ve sembolizm açılarından değerlendirmektir.

TEZİN YÖNTEMİ VE BÖLÜMLERİ

TEZİN YÖNTEMİ

Teze konu olan metin, dört ciltten oluşmaktadır. Bu dört cildin birinci cildi tam olarak Türkiye Türkçesine çevirisi³ yapılmış olup, içindeki sembollere, şekillere sadık kalınmıştır. Tezin bir bölümü olarak yerleştirilmiştir. Diğer üç cildin çevirisi kavramsal açıdan yapılmış olup “Arğıkazak Mifologiyası’nda Mit Kavramsallaşması” başlığı altında ele alınmıştır. Türk-Kazak mitoloji sembol ve kavramlarının dünya mitolojisinde çeşitli örneklerle kıyaslaması doküman incelemesi ile tespit edilip, içerik analizi⁴ ile yorumlanmıştır. Çalışmamızdaki mitolojik veriler, Bağlam Merkezli Halkbilim Kuramlarından Performans Kuramı ile Alan Dundes’in “Metin, Sözel Doku ve Bağlam”⁵ adlı çalışması ışığında değerlendirilmiştir.

TEZİN BÖLÜMLERİ

Qondıbay’ın mit kavramsallaşması üzerine yaptığımız bu çalışma, giriş bölümünü takip eden üç bölümden oluşmaktadır. Giriş bölümü, Qondıbay’ın hayatı ve eserlerinin hakkında genel bir değerlendirmenin yapıldığı, tezin amacı ve konusu, tezin yöntemi ve bölümlerinin anlatıldığı üç bölümden oluşmaktadır.

Tezin birinci bölümünde, Qondıbay’ın dört ciltlik eseri ayrı ayrı ele alınarak mit kavramsallaşması açısından incelenmiştir.

³ Belgesel çeviri biçimlerinden dilsel çeviri yapılmıştır. Bu çeviri türü kaynak metni birebire yakın bir biçimde yeniden üretir. Ancak bunu yaparken, kaynak kültüre ve kaynak dilin özelliklerine ilişkin gerekli açıklamaları yapar, örneğin; dipnot şeklinde sayfa altında veya sözlükçelerde verir. Daha geniş bilgi için Bkz. Rakova, Z. (2014) Çeviri Kuramları.

⁴ “İçerik analizinde temel amaç, toplanan verileri açıklayabilecek kavramlara ve ilişkilere ulaşmaktır. Veriler içeri analizinde derin olarak incelenir. Kavram ve temalar bu analiz sonucu keşfedilebilir.” Konuyla ilgili geniş bilgi için, Bkz. Ali Yıldırım ve Hasan Şimşek, Sosyal Bilimlerde Nitel Araştırma Yöntemleri, 2016, Ankara, s. 242-254.

⁵ Alan Dundes’e göre metin, sözel dokusundan bağımsız olarak ele alınabilir. “Sözel doku bütün olarak çevrilemezken, metin çevrilebilir.” Sözel doku metnin dil ile ilgili özellikleridir. Bağlam bir folklor ürününün içinde bulunduğu özel sosyal durumudur. Konuyla ilgili geniş bilgi için Bkz. Özkul Çobanoğlu, Halkbilimi Kuramları ve Araştırma Yöntemleri Tarihine Giriş, 2010, Ankara, s. 302-310.

İkinci bölümünde, Qondıbay'ın "Arğıkazak Mifologiyası" adlı eseri yöntembilimsel çerçevede incelenmiştir. Yazarın bu eseri oluşturmada defalarca katkısından bahsettiği René Guénon'un eserleri ile benzerlikleri ve farklılıkları örneklerle açıklanmaya çalışılmıştır.

Üçüncü bölüm, "Metin – Çeviri" bölümüdür. Bu bölümde yazarın "Arğıkazak Mifologiyası" adlı eserinin 1.cildi Türkiye Türkçesi'ne çevirisi, eser içindeki şekiller, muhteva ve ses özelliklerine sadık kalınarak yapılmıştır.

Son olarak tezin sonuç ve kaynakça kısmı bulunmaktadır.



1. BÖLÜM

SERİKBOL QONDIBAY'IN "ARĞIKAZAK MİFOLOGİYASI" ADLI ESERİNİN MİT KAVRAMSALLAŞMASI AÇISINDAN İNCELENMESİ

1.1. "ARĞIKAZAK MİFOLOGİYASI" 1. CİLTTE YER ALAN MİTİK KAVRAMLAR

1.1.1. Mit

Serikbol Qondıbay, halkın miti farklı, birbirine karşı iki anlamda düşündüğünü ifade eder. Mit gerçek mi, yalan mı? Halkın bu ikisi arasında gidip geldiğini belirterek, aslında mitin yazılı metinlerde anlatıldığı gibi "yalan, hayal, sahte, fantezi" olmadığını, mitin gerçek dünyanın bir ürünü olduğunu vurgular. Mit; belirli bir coğrafi alanda, sosyal, kültürel, ekonomik, politik durumda yaşayan toplumun zaman, mekân, evren hakkındaki düşünceleri, insanın nasıl ortaya çıktığı ile ilgili düşünceleri kapsar. Yani mit, yapay bir dünya değil, gerçek insanların strootip dünyasının bir gerçeğidir. Qondıbay, miti her zaman tarihi bir gerçek olmayan ancak tarihi bir arka plana sahip tarihi bir toplumun manevi gelişimi ile ilgili mantığı olan gerçek bir dünya olduğunu vurgular.

Yazar, toplumun zaman ve mekânda değişmeden kalamadığını, taş devrinden bugüne insanoğlunun sosyal, etnik-dilbilimsel, bilişsel olarak değiştiğini anlatır. Bu nedenle mit de değişir. Her yeni toplum oluştuğunda kendi başlangıcını oluşturmaz, eski toplumun miti üzerine bir başlangıç oluşturur. Eski toplumun bazı kavramlarını kabul eder, bazılarını değiştirir, bazı kavramlara yeni bir şeyler ekler. Bu nedenle toplum değiştikçe mit de değişir. İlk Kazak mitleri Kazakların tarihi başlangıcına, toplumun gerçeğine dayanmaktadır; Kazakların mitoloji metodolojisi, mantığı ve bir yorum sistemi bulunmaktadır.

Pozitivist-materyalist bilime göre mit – yabani, vahşi, ilkel kabul edilen insanoğlunun vahşilikten medeniyete, kör inançtan bilimsel düşünceye kadar ki gelişimidir. Metafiziksel bilim ise – başlangıçta üstün bir insan bilgisi ve geleneğinin olduğunu, zamanla bu geleneğin unutulduğunu, kalıntılarının bazı halkların mitolojisinde muhafaza edildiğini ve bugünkü mitin

temellerinin böyle atıldığını ifade eder. Serikbol Qondıbay, kendisinin de metafiziksel bilim ile aynı düşüncede olduğunu ifade eder.

1.1.2. Sembol, Nur ve İlahi Kudret⁶

Yazar, mitolojiyi semboller sistemi olarak ifade eder. Dünyayı semboller aracılığıyla tasvir ettiğimizi, evrenin imajını, büyüklüğünü, nasıl ortaya çıktığını, Yaradan'ın kudretini, nurunu semboller aracılığıyla karşılaştırmalı olarak ifade ettiğimizi söyler. Sembollerin varlık türünü; geometrik, görsel-grafiksel, sayısal, işaret ve kelime olarak belirtir. Burada yazar, René Guénon'un sembol kavramından yola çıkarak düşüncelerini ifade etmeye çalışmıştır. Guénon, sembol (mit) ve sembolik gerçekliğin (hakikatin) birbirleriyle ilişkisinin olduğunu, mitlerin hakikati, doğal görünüşü sembolize edebildiğini ifade eder.

Guénon, evrensel ve ideal geometrik sembolü - nokta olarak belirtir. Noktanın merkez fikrini ortaya çıkardığını, merkezin de tek başına olmadığını onu saran bir çember, ışın olabileceğini belirtir. Nokta – (merkez) tüm varoluş için başlangıçtır. Mutlak – varoluşun sonsuzluğu, değişmemenin ilk esasıdır. Nur ise Allah'ın buyruğunun görünüşüdür, mutlak, görünmezdir, prensiptir. Qondıbay, mutlak kavramını kendi kitaplarında Nur ve İlahi Kudret'in alternatifi olarak sunmuştur. Prensip yani Nur, insanoğluna ilim, güç olarak verilmiştir, bu da güç öğretisi olarak ifade edilmiştir. Öğreti ise felsefik, siyasi, ideolojik teorinin bilimsel sonucudur. Yazar bunun alternatifi olarak da irade, istem kavramlarını kullanmıştır. Guénon, sembol ve sembolleşen sembolik doğruluğu “görünüm ve belirsizlik” kavramlarıyla anlatırken; Qondıbay, “görünür ve görünmez” şeklinde ifade etmiştir.

Yazar, mutlağı, Nur'u, kudreti göremeyeceğimizi; gerçek Nur'u gizlenmiş bir ışık olarak tasvir etsek de onu sıklıkla kullansak da hiçbir zaman onu gerçekten göremeyeceğimizi belirtir. İnsanın aklının, zihninin buna yetmeyeceğini vurgular. Kitabın ana içeriğini yazar, görünümünün sembolleri türünde şekillendirmiş, İlahi kudreti, Nur'u hiçbir zaman bilemeyeceğimizi bunun için de evrensel semboller kullanacağımızı söyler. Merkezi, başlangıç kabul edip “görünmez” olarak kabul edersek, bu başlangıçtan çıkan, doğan, yaratılan dünyayı “görünür” olarak ifade edebiliriz. Yani nokta – Nur ise, noktadan çıkan ışın ya da çizgi Nur'un saçılmasıdır, yani “görünür” olanıdır. Kazaklara göre, “Nur saçılmazsa” ışık olmazsa bu evren de olmazdı.

⁶ Belirtilen semboller 1. Cildin tam çevirisini yaptığımız bölümde yer almaktadır.

1.1.3. Ağ İşareti ve Grup İşareti⁷

Ağ işareti, ortasında noktası olan çemberdir. Yani iki unsurdan oluşur: nokta ve çember. Nokta – Kudretin (prensibin) işareti ise, çember – evrenin (varlığın) sembolüdür. Bu işaret insanoğlunun başlangıcında ortaya çıkmıştır. Guénon, bu işaretin tarih öncesi çağlardaki objelerde bulunduğunu belirtir.

Grup işaretinde ise, merkezin çevresinden bağımsız olduğu ifade edilir. Grup işareti, bir noktada kesişen çizgilerden oluşan geometrik şekildir. O, bir kesişim noktası ve birkaç çizgiden oluşur. Nokta 1 sayısını sembolize ederse, çember ve ışın 1'den 8'e kadar tüm sayılarla sembolize edilir. Mitik geleneklerde çoğunlukla bu sayısal bağlantılar (oranlar) yoluyla gösterilir: 1:3, 1:7, 1:9, 1:12 (buradaki 1 sayısı noktayı sembolize eder), fakat 1:1, 1:2, 1:4 1:5, 1:6, 1:8, 1:10, 1:30, 1:40, 1:60, 1:90, 1:100, 1:360 bu şekilde görülen örnekleri de bulunmaktadır. Eğer, ağ ya da grup işareti evren olarak kabul edilirse, nokta – evrenin ilk görünüşü, merkezi, özü olur, çember (ışın) ise – evrenin gerçek görünüşüdür. Eğer, ağ ya da grup işaretini “yaşayan insan olarak” kabul edersek, o zaman nokta – yaratıcı rahim, yaşam maddesi, fetüs, anne, vücut olur, çember (ışın) ise – nesiller, baş, ayak, kuyruk olarak düşünülür. Ağ işareti veya grup işaretini sayısal olarak sembolleştirirsek, nokta – 1 anne veya 1 vücut olur, çember (ışın) ise - çok sayıda (üç, yedi, dokuz, on iki, vb.) nesil veya çoğu vücudun (üç, yedi, dokuz, vb.) başı, ayağı, kuyruğu olarak anlaşılır. Ağ işareti ya da grup işaretini zaman dolaşımı diye kabul edersek, nokta – ilk zaman, zaman maddesi, zamanın başı olur, çember (ışın) ise - zamanın kalan bölümü olarak ifade edilir.

1.1.4. İlk Tör ve Töretam

İlk Tör – ilahi Kudretin görünümünden yansıyan, özgür insanoğluna ulaşan gelenek, merkezdir. Yazar, İlk Tör'ün tarih derinliklerinde gizlenen, tüm mitolojik konuların, sembollerin, insanoğlunun ilk alfabetinin bile kaynağı olduğunu söyler. Yani burada İlk Tör'ü sembolik olarak ilk biçim olarak algılamamızı ister. Bilim adamları, İlk Tör'ün coğrafi

⁷ Bu işaretlere ait semboller 1. Cildin tam çevirisini yaptığımız bölümde yer almaktadır.

koordinatları olarak Kuzey Bölgesi veya Kuzey Kutup Kuşağı'nı göstermişler. Bu nedenle de yazar, İlk Tör'ün Hyperborea ile ilgisi olduğunu belirtir.

İlk Tör başlangıçta tek kabul edilmişti. Ancak zamanla onun kalıntılarından da İlk Törlerin varlığı tespit edilmiştir. İlk Tör – Üstün Manevi Merkez, Töretam ise – Ulusal Manevi Merkez olarak kabul edilmiş. Yazar, Töretam'ı farklı şekillerde de anlatır:

- Töretam – gerçek coğrafik nesne veya koordinatların kesişmesidir. Yani kadim, kutsal dağ, ağaç, orman, çalılık, mağara, pınar, evliya mezarlığı, ibadethane, mescit gibi alanların İlk Tör'ün kalıntıları olduğunu belirtir. Örneğin; Filistin'deki Kudüs şehri, Süleyman Sarayı, Kazaklar için kutsal Türkistan'daki Yesevi Türbesi, Kazygurt gibi.
- Töretam – kutsal özelliğe sahip nesnelere. Yani kutsal kitap, saba, tahta kâse, bayrak, yüzük, silah, heykel gibi...
- Töretam – insanoğlunun hafızasıdır. Yani insanoğlunun hafızasında mitik-tarihi kişileri muhafaza edip gelecek nesile aktarmasıdır.
- Töretam – bağımsız tarihi-mitik kişilerdir. Yani evliyalar, peygamberler, kahramanlar, dini liderler gibi.

Qondıbay, Töretam'ın unutulabileceğini, kaybolabileceğini, yanlış anlamlara dönüşebileceğini belirtir. Bunun üzerine de kendi manevi merkezini kaybeden insanın insan olamayacağını, sadece boş bir kalabalığa dönüşeceğini ileri sürer.

İlk Tör ve Töretam terimlerinin etimolojik temelleri üzerine yapılan araştırmalarda, Avrupalı araştırmacıların insanoğlunun başlangıcına İlk Gelenek dediği görülür. Gelenek Farsça'dan dilimize geçmiştir, bu nedenle biz gelenek yerine "Tör", "Törü" gibi kelimeleri kullanmaktayız. Kaşgarlı Mahmut ise sözlüğünde, "törü" kelimesini "cosın, töre, adet, gelenek-görenek" anlamlarında kullanmış; "törüdi" kelimesini ise "yaratıldı, yaratılmış" anlamlarında kullanmıştır. Ayrıca yazar, "Tör" kelimesinin temelde "yaratmak, yaratıcılık, uyandırmak, kurmak" gibi anlamlara sahip olduğunu, bu nedenle onu bilimsel olarak "gelenek" kelimesinin alternatifi olarak kullandığımızı belirtir. Slav dilindeki "tvor- (yarat-)" (yaratmak, yaratıcılık, yaratıcı), Hint dilindeki "Tvaştar" kelimelerinin temelini de Türklerin "Tör" kelimesinin kökeninde yattığına dikkat çekmektedir.

İlk Tör ve Töretam'ın sembolleri ise şöyledir:

- 1) Yeni geometrik semboller şeklinde gösterilir:** çember, küre, dikdörtgen, kare, eşkenar dörtgen, koni, küp, çokgen, yıldızlar, kesişim noktası, eksen, çubuk, kutup, vb.

- 2) Açık topografik semboller şeklinde gösterilir:** a) başlangıç, kaynak, pınar, kaynak, göz, kuyu, deniz b) dağ, taş, c) derin çukur, çukur, kovuk, mağara, d) ağaç, e) yolların kesişmesi, vb.
- 3) Açık mimari (mimari) semboller şeklinde gösterilir:** kale, sur, saray, tapınak /ibadethane, ev (hane), kuşatılmış/çit, duvar, dış kapı, vb.
- 4) Sayısal semboller şeklinde gösterilir:** bir, iki, üç, dört, beş, altı, yedi, sekiz, dokuz, on, on iki, otuz, kırk, doksan, yüz, 360, vb.
- 5) Yaşayan canlılar (insanlar, hayvanlar vb.) şeklinde gösterilir:** Mitik (masal) kahramanlar.
- 6) Nesnelere şeklinde gösterilir:** değnek, kazık, kolon, kapı, kâse, kazan, içecek vb.

Yani, Tör ve Töretam'ı yazar, semantik sembollerle, işaretlerle, gerçek âlemlerle birleştirir ve sayısal-geometrik şekiller aracılığıyla biçimlendirir. Ayrıca İlk Tör'ün ve Töretam'ın maddi (geometrik, sayısal, nesnel, coğrafik nesne, topografik) sembolleri aşağıda varlık bilimi (ontolojik) düzeylerinde eş zamanlı olarak birleştirilmiştir:

1. Mitik (efsanevi) yatay evren (yeryüzü), belli bir efsanevi, yatay evren (yeryüzü), belli bir efsanevi-şiiirsel halkın (toplumun, memleketin, vb.) durumsal görünümü (modeli), topografyası.
2. Yer altı dünyasının (halkının) durumsal betimlenmesi, topografyası.
3. Gökyüzünün yıldız topografyası.
4. İlk (kesinleştirilmiş-takvim, çalışma sahası) geleneksel döngü topografik semboller aracılığıyla gösterildi.

Yazar, bütün bu gördüğümüz semboller aracılığıyla bize İlk Tör ve Töretam'ı anlatmıştır. Asıl amacı ise, İlk Tör ve Töretam'ı evren görünümüyle ilişkilendirmektir. Kısacası evren, evrendeki her varlık, kutsallık, sayılar, geometrik şekiller, canlılar-cansızlar bunu bize kanıtlamaktadır. Genel olarak araştırmalarda İlk Tör, "Hyperborea, Hyperborea geleneği, Hyperborea Tör" gibi adlarla kullanılmış, bu nedenle de Qondıbay bu kelimeleri kullandığını belirtmektedir. Yazar son olarak da İlk Tör'ün Samilere, Çinlilere, Hint-Avrupalılara ait olmadığını İlk Kazaklara ait olduğunu belirtir.

1.1.5. Nokta

Qondıbay, noktanın adının “ng” olduğunu ancak Kazakların noktaya “ñ” dediklerini belirtmiştir. Kazakça’da “nükte, noqat, nıq, naqtı” gibi kelimeler Latince’deki “nüklews” kelimesinden gelmektedir. Ancak bunun çoğunlukla böyle kullanılmadığını, sesli harfler aracılığıyla (“anğ/añ”, “eng/eñ”, “wng/wñ”, vb.) kullanıldığı vurgulanmaktadır. Qondıbay, bunu “Arğıkazak Mifologiyası” adlı kitabının 1.cildinde taslak olarak değişimini ve sırasını göstermiştir.⁸ “Ñ-Ñ” kelimesi çeşitli anlamlarda ifade edilmiştir: Temel, ilk, başlangıç, varlığın, hareketin ilk adı, madde, mutlak, evren, ilke olarak açıklanmıştır. Yazara göre, “Ñ-Ñ” kelimesi fiilen tüm nesnenin, hareketin, değişimin temeli, kuralı, onu tanımanın tek yoludur. Ayrıca “Ñ-Ñ” Nur, hakikat ve onun göstergelerinin genel adıdır. Yazar işaret okuma örneklerinde “Ñ-Ñ” sesini ve onun dönüştüğü harfleri 1.ciltte detaylıca anlatmış, bu nedenle burada sadece kısaca açıklandı.

Qondıbay, kelimenin kökenine, ilk haline inip onun dönüştüğü kelimeleri, kavramları açıklayarak Kazak halkının mitolojisini yeniden yapılandırma yollarını elde etmiştir. Kelimenin etimolojisi yazara göre, mitolojiyi anlamlandırmanın, yeniden yapılandırmanın tek yoludur. Latince, Almanca, Rusça, İngilizce, Yunanca, Fransızca gibi Hint-Avrupa dillerindeki “ent/ant/int/ont/unt”, “ent-r/ant-r/int-r/ont-r/unt-r” gibi ilk kelime köklerinin anlamı ağ işaretli ve Kazakların (Türklerin) “eñt/añt/iñt/uñt/oñt/üñt/öñt” kelime kökleri gibi eski şekilleri olmadan anlatıldığında etimoloji olamayacağını, bu kelime kökünün etimolojisini düşünmek için de Eski Türk dilinin varlığının gerekli olduğu vurgulanmıştır.

Yazar, Stephen Hawking’in 1993 yılı yayınlanan “Zamanın Kısa Tarihi” denen kitabında evrenin tarihini dört devirde göstererek bazı yerlerin önemine dikkat çekmektedir:

1. **Devir:** Zamanın başlangıç çağı. O zaman hiçbir şey yoktu, yani var olan âlem yoktan var edildi. Evrenin kütlesi, bir noktada (boyutsuz ve bir noktaya yoğunluk sonsuzdur) yoğunlaştı, sonra da Büyük Patlama oldu.
2. **Devir:** Patlama gücünden milyonlarca tonda enerji boşluğa yayıldı ve elementler su ile başladı.
3. **Devir:** Galaksiler oluşmaya başladı ve ilk yanma noktasından uzaklaştı.
4. **Devir:** Evren günü bugüne kadar genişledi. Buna göre başlangıçta Bing Bang teorisi olarak adlandırılan teori üflenip-genişleyen teori denen ada sahip oldu.

Ayrıca bu ayette de benzer bir durumun altını çizmektedir: “**Gökler ve yeri yoktan var etti...**

Her şeyi yaratan, her şeyi bilen O’dur” (En’am 6:101).

⁸ Nokta ile ilgili detaylı açıklamalar ve şemalar 1. Cildin çeviri bölümünde yer almaktadır. Bu nedenle burada kısaca bahsedilecektir.

Bu altı çizilen “hiçbir şey yok, yoktan var etti” gibi kelimelerin Kazaklara ait olduğunu, Kazakların söz hazinesinde değerini koruduğunu belirtmiştir. Burada kast edilen “hiçbir şey yok, yoktan var etti” kelime grupları “noktayı” anlatmaktadır.

Birçok kaynakta noktanın Arap kökenli olduğu söylene de yazar, bunun doğru olmadığını çeşitli kelimelerin etimolojilerini göstererek açıklamıştır. Aslında nokta sembolizminin “Araplardaki Ebced Hesabı’ndan da, Yahudilerdeki Kabbala Hesabı’ndan da” önce ilk Türklerin kullandığını belirtmektedir. İşaret okuma aracılığıyla ilk Türklerde kalıplaşan kelimelerin varlığına ve ilk oluşuna dikkat çekmektedir.

1.1.6. Üç Sayısı

Üç kelimesinin etimolojisine baktığımız zaman, İlk Türkçe şeklinin “üñt/üngt” olduğunu görürüz. Bir yandan, bu eski şeklin “uñt” – “uş”, “iş”, “eñt” – “eş”, “añt” – “aş” gibi ses varyantlarının var olması, diğer yandan bu “ñt” eski şeklinin başka değişimlerinin en önemli anlamlarını dikkate alarak, bu “üş” < “üñt” şeklinin olması bize, ağ işareti merkez noktasının, grup işareti karşılaşma noktasının adı olduğunu gösterir. “Üş” kelimesi başlangıçta sayı olarak kullanılmış, daha sonraları sayısal göstergeye dönüşmüştür.

Pozitivist mitolojide evren, “üç odalı” vertikal model olarak karşımıza çıkmaktadır. Yani; **yukarı dünya, orta dünya, aşağı dünya** olarak gösterimi yapılmıştır. Metafiziksel bakış açısına göre ise evren, “üç odalı” olarak öncelikle başlangıç düzeyinde incelenmiş, daha sonra göstergeler aracılığıyla tasvir edilmiştir. Yani; **üç aşama, üç dönem, üç basamak, üç derece, üç düzey** şeklinde gösterilmiştir.

Kazaklarda üç sayısının karşımıza çıktığı diğer yer, masallardır. Masallarda ev, karşımıza 1 ya da 3 olarak çıkmaktadır. İçinde yaşayanlar (kız, gelin, alp, cüce, cadı, köpek, kuş, vb.) karşımıza genellikle 3 olarak çıkmaktadır. Ev içindeki eşyalar (üç kazan, üç saba, üç kılıç, üç silah, üç mızrak, üç yay, vb.) üç sembolüyle gösterilmektedir. Masallardaki “üç ev” örneklerinden bölümler tezimizin çeviri bölümünde detaylı olarak anlatılmıştır.

“Üç odalı ev” ya da “üç katlı Töretam” pozitivist mit biliminde incelenmiş ve “üç katlı evren” yorumu yapılmıştır. Kazak tarihinde ise bu kavram, Kazak tarihinin en önemli zamanları hakkında bilgi vermektedir. Bunlar;

Üç Qıyan: Bu kavram “Kırım’ın Kırk Kahramanı” adlı destanda muhafaza edilmiş, Kazak halkının ve memleketin özelliklerini ifade eden evrensel bir kavramdır. Pozitivist yaklaşıma göre “Üç Qıyan”; üç dünyadan oluşan evrendir. Mitik-epostik toplumun üç toplumsal, üç bölgesel, üç etnik veya üç kabilesel göstergesidir. “Üç odalı” Töretam’dır.

Üç Şarbaq: Mitik-pozitivist yaklaşıma göre şarbaq kelimesi; evrenin üç dünyasını birbirinden ayıran, sıralanan evreni sıralanmayan kaostan ayıran kutsal sınır olarak ifade eder. Metafiziksel yaklaşıma göre şarbaq, başlangıç aşamasını, dereceyi ifade eder. Druidlere ait olan üç katlı şarbaq ise, Druidlere ait taştaki sembolü, Platon’un ilk kez bahsettiği Atlantis’in başkenti örneklerini anlamak için kullanıldı. Bunları yazar, René Guénon’un “Symbols of Sacred Science” adlı kitabından yararlanarak açıklamıştır. Platon’un eserindeki Atlantis’in başkenti Poseydon Sarayı’nın merkez noktası üç paravanın (şarbaqın) orta noktasıdır, görünüş olarak bu saray ve paravanların şekli Druidlere ait sembole benzemektedir. Ancak Atlantis sarayı ve paravanları kare değil, yuvarlaktır. Qondıbay, üç şarbaqlı Nogay şehri, Atlantis’in başkenti Poseydon Sarayı ve Hyperborea’nın başkenti Thule şehrinin planlarının birbirine benzer olduğunu vurgular. Hyperborea’nın başkenti Thule, adını Yunan mitolojisinden alır. Thule – yıldız yapılı, sekiz köşelidir. Serikbol Qondıbay, Kazakların keçe çadırının da üç katlı olduğunu ve İlk Tör’ün kalıntılarını muhafaza ettiğini belirtir.

Üç Cüz: Üç Qıyan modelinin bir varyantıdır. 17. yüzyılda toplumun üçe bölünüp, birbirlerinden farklılıkları açıkça anlatılıp ama aynı zamanda da birbirinden ayrılmayan bir toplum modeli oluşturuldu. Bu model, 17.-18. yüzyıllarda pozitif sonuç veriyse de 19.yüzyılda Kazaklar ülkelerini kaybedip yabancı devlete bağlandıklarında negatif sonuç vermeye başlamıştır. Üç Cüz aslında kabilesel bir bölünme değil, ruhani-manevi inanç bölünmesidir. Yazar, Cüz kelimesinin “100” sayısı ile ilişkili olmadığını, “boşluk” kavramıyla bağlantılı olduğunu vurgular. Üç Cüz’ü temsil eden semboldeki merkez nokta- İlk Tör’ü, Nur’u, İlahi Kudret’i temsil eder. Üç Cüz’ün görünüşsel-renksel sembolüne göre, Küçük Cüz – kırmızı, Orta Cüz – beyaz, Büyük Cüz – siyah olur. Burada Küçük Cüz savaşçı yiğidi, Orta Cüz görünen nuru, ışığı, bilgeliği, Büyük Cüz ise görünmez ışığı yani nurun kendisini temsil eder. Sayısal sembolüne göre, Büyük Cüz üç sayısıyla, Orta Cüz yedi veya dokuz sayısıyla, Küçük Cüz kırk sayısıyla temsil edilir.

1.1.7. Yedi Sayısı

Kazaklarda yedi odalı ev, yedi paravan, yedi gibi şekillerde karşımıza çıkmaktadır. Yedi odalı ev, üç ev gibi evrenin kendisini ifade edebilir. Mitolojide yedi kat gökyüzü, yedi kat yeryüzü gibi kavramlar, “yedi odalı evreni” temsil etmektedir. Yedi odalı ev ve üç odalı ev kavramları birbirine eşittir, ancak yedi odalı ev, üç odalı ev gibi karşımıza çok fazla çıkmaz.

Yedi sayısı “yedi hazine” kavramında da ifade edilmiştir. “Bu yedi hazine nedir?” sorusuna farklı cevap nüshalar çıkmıştır. Bunlar: a) Yer, su, ay, gün, gökyüzü, ateş, köpek, b) nesil bağı, c) Âdem baba, Havva anne, eşya, köpek, akıl, mutluluk, iman, d) At, köpek, silah, kapan, kazan, bıçak, kamçı, e) Gökyüzü, yer, Ay, gün, Yıldız, bulut, rüzgâr, f) Yiğit adam, güzel hanım, akıl-bilim, hızlı koşan at, cesur kartal, tüfek, hızlı koşan tazi (köpek). “Yedi hazine” kavramının kökeni yedi katlı ev görünüşüne dayanmaktadır. Ayrıca Kazaklarda yedi sayısı ile ilgili pek çok kavram karşımıza çıkmaktadır. Bunlar: a) **Yedi kıtlık** veya **kıtlık – yedi kardeş**. Onlar – kuraklık, kıtlık (hayvan ölümü), yangın, veba (hastalık), savaş, tufan, zelzele (yer sarsıntısı) b) **Yedi yok**. Yerde mizan yok, gökyüzünde direk yok, taşta temel yok, kaplumbağada dalak yok, Allah'ta karaciğer yok, kuğuda süt yok, atta öd yok. c) **Yedi yetim**. Dinlenilmeyen kelime yetim, giyilmemiş, eskimiş kumaş yetim, sahipsiz kalan yer yetim, başsız kalan halk yetim, kuğusuz göl yetim, yerinden ayrılan er yetim, çağdaşı kalmasa – herkesten de bu yetim. d) **Yedi Şerif (yedi evliya)**. Mekke şerif, Medine Şerif, Buhan Şerif, Şam şerif, Hatim-i Şerif, Kudüs (Mısır) Şerif, Kelam Şerif (Kur-an) e) **Yedi ata**. Ata, baba, evlat, torun, torunun çocuğu, çalı çırpı, beşinci göbekten torun.

1.1.8. Kırk ve Kırk Bir Sayıları

Sayısal göstergeye göre, kırk sayısı çemberi temsil ederse, kırk bir sayısı çemberin ortasındaki merkez noktadır. Yani 41 sayısı temeldir, ilkedir, 40 ise bu temelin tezahürüdür. Kazaklarda kırk sayısı ile sıkça karşılaşılır. Kırk kahraman, kırk oda, kırk ev, kırk zaman, kırk kız, kırk yiğit gibi. Kazaklarda kırk bir sayısı da evrenin paraleli olarak görülmüş ve şöyle sembolize edilmiştir: - Tüm evren, yeryüzü, devlet, halk, bir yıllık zaman döngüsü, gece yıldızlı gökyüzü, insan toplumu, başlangıç aşaması 41 odalı ev görünümünde sembolize edilebilir. Ayrıca yazar, 40 sayısının sūfi ilmiyle de ilgisinden bahseder. Sūfiler 40 odayı makamlar, 41.odayı hal olarak ifade etmişler.

1.1.9. Yatay Kozmografya

Evrenin yatay modeli, genellikle dört köşe ve çember şeklinde tasvir edilmiştir. Mitolojik evrenin yatay modelinde “merkez ve çevre” birbirine karşı olarak yerleşmiştir. Orhun-Yenisey yazıtlarında dünyanın modeli dört köşe şeklinde (kare olarak) tasvir edilmiş, karenin ortasına Türkler, kenarına da Türklere düşman olan halklar yerleştirilmiştir. Türk dünyasında dört köşe “dört buluñ” şeklinde ifade edilmiştir. “İrk Bitig” de de dünyanın dört köşesi ve karesel özellikler ile ilgili bilgiler yer almaktadır. Yazar, aslında bu geometrik sembolün varlığının eski Türklerde de olduğunu bu yazıtlarla bizlere açıklar. Antik Türklerde “yatay dörtlük” kavramının kökeninin Çinlilere ait olduğu söylene de Qondıbay, bunun doğru olmadığını belirtir. Bunun dayanağı olarak da S. G. Klyaştomıy’ın eski Türkler ile ilgili görüşünü söyler. Klyaştomıy, bu yatay evren modelinin Eski Türklerde pek yerleşmediğini ancak Orta Asya ve Sibirya’da çok yaygın olduğunu belirtir. Bu modelin yazıtlara yansımaları da eski Türk halklarının kültürel bağlarının çeşitliliğine bağlar. Qondıbay da bu görüşü dayanak olarak gösterip Orta Asya ve Sibirya’nın bu evren modelini önceden bildiğini ve eski Türklerin de bu modeli Çinlilerden değil, bu halklardan aldığını ifade eder.

Kazaklar dünyanın dört bir yanını ifade etmede çoğunlukla “şartarap” kelimesini kullanmışlar, nadiren de “törtkül” kelimesini kullanmışlardır. “Şartarap” kelimesi Kazaklara Farsça’dan geçmiş, “dört taraf” anlamına gelmektedir. Ancak “törtkül” kelimesi Kazak dilinde zaten var olan Türklere ait bir kelimedir. Törtkül kavramının – evrenin yatay modeli, insanoğlunun olduğu parçası, etnik boşluk, üç katlı Töretam’ın arka şekli olarak 4 düzeyi bulunmaktadır. Yazar, Hantörtkül’ün de kutsal merkez olduğunu, ilk Tör olduğunu ifade eder. Evrenin durumsal görünüşü de Orhun-Yenisey yazıtlarında şöyle tasvir edilmiştir: - Dört köşeli düz boşluk – “**ıduq yir-sub**”,⁹ yani Türk mitolojik sisteminde Tanrı ve Umay Ana’dan sonra gelen üçüncü dereceli bir kült gibi değerlendirilmiştir. - Dört köşeli boşluk ortasındaki merkez (evrensel dağ) – “**ıduq (kutsal) baş**”, bununla birlikte, “**ıduq Ötüken yış**”,¹⁰ yani “Ötüken” adının “ıduk-ızık” (ıtıg-ıtıg) kökünden olduğunu, mekân bildiren “-kan-ken” ekinin eklenmesiyle oluştuğunu söyler. Bu kavramlar bize Göktürk geleneğinde İlk Tör’e ait kalıntıların olduğunu gösterir.

⁹ Daha geniş bilgi için Celal Beydili “Türk Mitolojisi Ansiklopedik Sözlük”e bakılabilir.

¹⁰ Daha geniş bilgi için Celal Beydili “Türk Mitolojisi Ansiklopedik Sözlük”e bakılabilir.

1.2. “ARĞIKAZAK MİFOLOGİYASI” 2. CİLTTE YER ALAN MİTİK KAVRAMLAR

1.2.1. Gökyüzü Mitolojisi

Araştırmacılar, gökyüzü kandilleri hakkındaki mitleri “yıldızlara ait (gökyüzüne ait) mitoloji” (veya “astrolojik mitoloji”) diye dallara ayırıp gruplandırmışlar. Gökyüzü mitolojisi üç dala ayrılmıştır:

1. **Yıldız Mitolojisi.** (Astrolojik Mitoloji). Yıldızlar, takımyıldızları, gezegenler ile ilgili mitik düşüncelerden oluşur. “Juldızboyılı Mifologiya”daki “boyılı” kelimesi Kazakça’da “bir tanenin kabilenin, atanın çocuğu, nesli”ni ifade eder.
2. **Güneş Mitolojisi.** (Güneş Mitolojisi). En önemli unsuru, Güneş olarak kabul edilen mitik düşünceler topluluğudur.
3. **Ay Mitolojisi.** En önemli unsuru, Ay olarak kabul edilen mitik düşünceler topluluğudur.

Bu üç dalın mitleri de birbiriyle ilişkilendirilir. Yıldızlar ilk insanların bilinçlerinden gelen işaretlerdir, onların her birine özel anlamlar verilmiş, onların görüneni de görünmeyeni de insan yaşamına, doğa olaylarına girerek gökyüzü mitolojisi ve göksel-takvimsel düşünceler ile hesaplamalar sistemini kalıplaştırmış. “Yıldızlı gökyüzü” yerden bakıldığında gece gökyüzünden görünen yıldız topluluğunu ifade eder. İlk Kazaklar için gece gökyüzü – “en dala (en ıssız)” veya “aydala (ıssız)” olarak adlandırılmış, bu kelimelerin her tarafında “an” ve “añ/ang” kavramı bulunmaktadır. Bugünkü Kazaklarda “aydala”, “en dala” kelimeleri insanın yerleşmediği, uzaklardaki açık, boş alanı ifade eder. Fakat bu praforma değildir, sadece sonraki çalışma anlamlarından biridir. Kelimenin gizemi başka dillerde de ifade edilmiştir.

“Dala (ıssız)” kelimesi eski Türklere ait “tañ/tang” praformasının, “tan” > “tal” kelimelerinden türemiş, fakat “tal” kelimesinin “dala” olarak değişimi Orta Çağ’daki Moğol diliyle ilişkilendirilmektedir. “Dala” kelimesinin orijinal nüshası olan ilk Türklere ait “tañ/tang” kelimesi gibi “okyanus, deniz, sınırsız alan”ı ifade eder. İlk anlamı “gökyüzü boşluğu”, “evren okyanusu” şeklindedir.

“Ay” ve “en” kelimesinin praformasını – “Añ” veya “Ang”. Bu kelime de gökyüzünü ifade eder. Sümer mitolojisindeki “An” – “Gökyüzü Tanrısıdır”. Bu mitik özellik ve sözlük anlamı Fin-

Ugor” dili halklarının geleneğinde de muhafaza edilmiş, örneğin; Komi mitolojisindeki En – “gökyüzü” ve “Gökyüzü Tanrısı”nı ifade eder. Bu kelimenin fonetik değişiminden:

1. Sami dillerinde başlangıçta “güçlü”, “kudretli” denilen anlamlara sahiptir. Sonradan “Huda” denilen genel anlama dönüşen “il” temelli kavram (Ugoritlerde – “il”, “ilim”; Fenikelilerde – “el”, “elim”; İbranice’de – “el”, “eloah”, “elohim”, vb.) kullanılmış. Bugünkü Müslüman Kazakların Allah Teala dedikleri kudretli Huda’nın ismi, onun Arapça’daki “Alla”, “İlla”, “Wlla” gibi söylenen nüshalarıyla aynı bu ilk kökten türemiştir.
2. Fin-Ugor dillerindeki En ve İnmar’ın sırasına İl-marinen’i de eklenebilir; bunlardaki “en”, “in”, “il”, “il” temelleri de bu “aň/ang” praformasından türemiştir.
3. Kazakça’daki “al” kelimesi de bu praformadan ortaya çıkmış; fakat bu kelime söylenirken en eski tanrının adı hissettirilmemiş; çünkü “aň/ang” praformasından çoğalan “al” kelimesi binlerce yıl içinde sadece sıradan birbirine benzer kelimeye dönüşmüş.
4. Kazak (Türk) dilindeki “alğaşçı (ilk)”, “alğa (ileri)”, “ilgeri (ileri)”, “ilki (ilk)” kelimeleri de “al” ve “il” parçaları da bu “aň/ang” praformasından ortaya çıkmış.
5. Kazakça’daki “eň” kelimesi de (“eň birinşi (en birinci)”) “eň eski (en eski)”, “eň köne (en eski)”, “eň ülken (en büyük)”, “eň kişi (en küçük)” vb.) kelimeler de bu praformadan türemiştir. Bu sıraya Saha-Yakut dilindeki “birinci”, “baştaki”, “önceki” denilen anlamı veren “an” (An argıl, An darhan, vb.) kelimeler de eklenebilir.

Gördüğünüz gibi, “aň/ang” praforması – ilk Türklere aittir. Yani, Sümerlere, Samilere, Fin-Ugorlara ait getirilen kavramların sözlük temelini yaratanlar – ilk Türklerdir. “Aň/ang” kelimesi, “ñ/ng” praformasından yani, ağ işaretinin, ağ işaretindeki merkez noktanın adından türemiştir.

Qondıbay; Ay, Güneş ve yıldızlar hakkındaki mitik düşüncelerin hangi zamanda olursa olsun aynı zamanda ortaya çıktığını ifade eder, bunun sebebi olarak da Paleolitik insanının tüm zamanlarda olduğu gibi, hayatında gündüz – güneşi, gece – Ay ve yıldızları izlediğini ifade eder. Sadece aynı zamanda ortaya çıkmasıyla Ay, Gün, yıldızlar hakkındaki mitlerin her birinin gelişme hızının, zamansal öneminin, bilimsel önem ve değerinin farklı olduğunu da vurgular.

Ay – Paleolitik, genel olarak Taş Devri insanının en önemli sembolüdür, o eski insanların mitik kompleksinde (bütününde) uzak zamana kadar hâkimiyet kurmuş. Bu – **Ay kültürünün zamanıdır**. Bununla birlikte, bu Ay kültürünün öncesinde **Yıldız kültürünün (Merkez yıldızı)** olma ihtimali de bulunmaktadır.

Gün – Paleolitik Çağ’da ikinci sıradaki mitik sembol olarak uzak zamana kadar yaşamış, Neolitik Çağ’ın sonuna doğru önemi artmıştır. Bu zaman da – **Güneş kültürünün zamanı** diye kabul edilir.

Ay kltnn yerine Gn kltnn gelmesi – nceki kltn byk lde yok olup gittiđini gstermez. Genel olarak, mitolojide fiilen hibir Őey yok olmaz. Sadece sembollerin nem derecesi deđiŐir. Sonu olarak; her biri, sonraki yeni zaman mitolojik kompleksi zorunlu olarak kendisinden nceki zamanın mitik komplekslerinin kalıntılarını muhafaza eder.

Yıldızlar – tm zamanlarda da ikinci derecede mitik semboller olarak karŐımıza ıkar. Sadece onların her biri kendi apında nemli klt zelliđine sahiptir ve de onların geliŐmesi Ay ve GneŐ hakkındaki grŐlere dođrudan bađlıdır.

Takımyıldız. İnsanođlu yn bulmak iin birbirine yakın yıldızları bir araya getirip, yıldızların birbirine karŐı Őekline gre her trl ad ile adlandırmıŐ. Halk geleneđi bir araya getirilen yıldızda da “yıldız” demiŐ. Bilimsel edebiyatta “**takımyıldız**” adıyla kalıplaŐmıŐ. Yıldızları takımyıldızları olarak bir araya getirme geleneđi eski zamanlarda baŐlamıŐ. Bugn takımyıldızlarını bir araya getirmenin uluslararası sistemi var. Bylece yıldızlı gkyznn grnen yıldızları 88 takımyıldızına blnmŐ. Yıldızlar ve takımyıldızları adlarının temeli Yunan-Roma zel ad bilimine dayanmaktadır. (2004, s.15)

Takımyıldızları topluluđunun  tarihsel dnemi bulunmaktadır:

İlk zaman – Hyperborea zamanı.

Birinci zaman – Eski avcılık, balıkılık, toplayıcılık zamanı.

İkinci zaman – Ekicilik ve hayvancılık zamanı.

nc zaman – Tarihsel zaman. (2004, s.15)

Bu dnemler zamanı gstermektedir, ancak yeryznde toplumların geliŐmesi eŐit zamanlarda olmamıŐtır. Bu nedenle bu dnemler sadece genel akıŐı gstermektedir.

Avcılık ve hayvancılık zamanı. TaŐ Devri’nde Tundra blgesi sınırı Kazak bozkırına, Karadeniz kıyısına kadar uzanan sınırdaki kavimlerin en nemli besini geyik, dađ koyunu, maral gibi boynuzlu hayvanlardı. Geyik (ve diđerleri) sadece en nemli ganimet deđildir, aynı zamanda en temel soy-totem de olmuŐtur. Bu nedenle geyik (ve diđerleri) gkyzne ıkarılmıŐ, astronomik bilgiye uygun olarak takımyıldızlarına dnŐmŐlerdir (2004, s.15,16).

Ekicilik ve hayvancılık zamanı. Neolitik ađdaki mesleđin – hayvancılık ve ekicilik olması gkyzndeki varlıkların “hayvan grnŐl” olma geleneđini kalıplaŐtırmıŐtır. Ay’ı, yıldızları bođalar, inekler, koyunlar olarak dŐnme zamanıdır. Kazak masallarında karŐılaŐılan bozkırda hayvan bakan oban ve onun srleri – gece gkyzndeki Ay (GneŐ) ve yıldızları ifade eder, bu dŐnce de Neolitik ađ hayvan bakma devrinden kalan izlerdir. (2004, s.19)

Ay'ın görünüşleri. Ay, son yedi-sekiz bin yıl içinde aşağıdaki şekillerde tasvir edilmiştir:

1. Ay – boynuzlu bir hayvan (geyik, antilop, maral, vb.) şeklinde tasvir edilmiştir. (Paleolitik Çağ boyunca, Neolitik Çağ başlarında).
2. Ay – boynuzlu sığır (boğa) şeklinde tasvir edilmiştir (MÖ 8-6 bin yılları arasında ve sonrasında).
3. Ay – boynuzlu yılan (ejderha) şeklinde tasvir edilmiştir (MÖ 5-3 bin yılları arasında ve sonrasında), bununla birlikte insan görünüşünde de tasvir edilmiştir.
4. Ay – boynuzlu atlar görünüşünde (MÖ 3-2 bin yılları arasında ve sonrasında) tasvir edilmiştir.
5. Ay – İnsan (cadı, kız, vb.) şekillerinde tasvir edilmiştir. (2004, s.24).

Yazar, bu Ay'ın tasvirlerinin İlk Kazaklarda önemli olduğunu, özellikle yılan-ejderha şeklini vurgulamıştır, çünkü bu görünüşten dilbilimsel, tarihsel-mitolojik yaklaşımın temelinin ortaya çıkacağını söyler.

1.2.2. Gezegenler veya “Yedi Yıldız”

Yedi yıldız olarak, burada Güneş ve Ay ile birlikte beş gezegen ifade edilmiştir. Bunlar; Jüpiter, Mars, Venüs, Merkür, Satürn gezegenleridir. Şuanda ise Güneş sistemine giren gezegenlerin sayısı dokuzdur: Jüpiter, Mars, Venüs, Merkür, Satürn, Dünya, Plüton, Neptün, Uranüs. Sadece ilk zamanlarda bunların hepsi insanlık tarafından bilinmiyordu, Plüton, Neptün, Uranüs gibi gezegenler son üç-dört asırdır bilinmektedir. Eski insanlar bildikleri altı gezegene Dünya'yı da eklemişler; kalan beşinin (Jüpiter, Venüs, Mars, Satürn, Merkür) sırasına Ay ve Güneş'i de ekleyip “yedi gezegen” kavramını kalıplaştırmışlardır (2004, s.24, 25).

Alternatif olarak M. Isqaqov'un (Isqaqov, 1980, Qondıbay, 2004, s.25) dokümanlarından “Yedi Yıldız” ve “Yedi Gezegen” adları Arapça, Farsça, Sanskritçe-Hintçe olarak aşağıda verilmiştir:

Tablo 1 Yedi Yıldız ve Yedi Gezegen

Latince	Farsça	Arapça	Sanskritça-Hintçe
Jüpiter	Mwştari, Hormwzd	el-Mwştari	Brhsati, Brihaspati
Merkür	Atarwd, Tir	Wtarid	Bid, Bwdha
Venüs	Zühre	ez-Zühre	Şarq, Şwkra
Satürn	Zuhal, Keyvan	ez-Zuhal	Sensadjar, Şani
Mars	Mirrih, Bahram	el- Mirrih	Menkal, Mangala
Güneş	Şems, Oftob	eş-Şems	Adid, Swr'ya, Raş
Ay	Kamer, Mehtab	el- Qamer	Säwim, Soma, Çandra

M. Isqaqob, "Yedi Gezegen" adlarının Kazakça alternatiflerini (Isqaqov, 1980, Akt. Qondıbay, 2004, s.26) de şöyle göstermiştir:

Tablo 2 Yedi Gezegen adlarının Kazakça alternatifleri

Gezegenler	Kazakça Adları
Merkür	Küçük Şolpan (Küçük Venüs)
Venüs	Şolpan, Zwra, Zühre, Kervan Yıldızı, Ömirzaya
Mars	Kırk Yıldız
Jüpiter	Esekqırğan
Satürn	Gri Yıldız

Kazakların, hatta Kaşgarlı Mahmut zamanında Müslümanlaşan Türklerin kullandığı Muştari, Mirrih, Zühre gibi gezegen adlarının Arap ve Pers geleneğinden alındığı görülür, bu nedenle bu adların Kazaklarda oluşu da onların böyle “yedi yıldız” hakkındaki eski hatıralarının olduğunu göstermez (2004, s.26).

1.2.3. Takvim ve Gökyüzü Mitolojisi

Ulusal takvim, yıl mevsimlerinin değişimini (yani, Güneş ile ilgili), bir günlük değişimi (gün ve gece değişimi), Ay'ın hareketleriyle ilgili tekrarlamaları, her bir yöne ait yıldızlar ve takımyıldızlarının, gezegenlerin hareketini, yeryüzünün dört tarafındaki temel iklimsel değişimleri birleştirip aynı zamanda hem basit hem karmaşık olan bir hesaplama sistemini oluşturur. Ancak bu sistem insanın biyo-döngü değişimi farklıdır (2004, s.28).

Takvim hesabı, gökyüzü olmadan yani, gökyüzündeki Güneş, Ay, yıldızlar ve gezegenler, diğer gökyüzü cisimleri ve oluşumları olmadan gerçekleştirilemez, bu nedenle mitolojik araştırmalarda geleneksel olarak yıldıza ait (astrolojik), Güneş'e ait (Solaryum), Ay'a ait (Lunar) mitler diye bir araya getirilen mitleri bu takvim meselesiyle aynı, paralel olarak araştırıp, böyle karmaşık mitler “göksel-takvimsel” veya “yıldızsal-takvimsel” mitler olarak adlandırılabilir (2004, s.28).

Yıllık takvimin beş ana dayanağı vardır: (2004, s.28)

Birincisi – Dünyanın kendi dönüşümünden kaynaklanan gün ve gece değişimidir. Bununla ilişkili “bir günlük” kavramı kalıplaşmıştır, bu bir günlükteki “gündüz” ve “geceden” başka “seher vakti” ve “akşam vakti” zamanları da ortaya çıkmıştır. Bir günü birkaç parçaya (on iki, dokuz, yedi) bölme gelenekleri de bulunmaktadır, fakat şimdilik en önemlisi – onun dörde bölünüşü (gündüz, gece, seher, akşam) olmaktadır.

İkincisi – Ay'ın Dünya etrafında dönüşü, bununla bağlantılı olarak “Ay” kavramı oluşur. Ay'ın döngüsü “Ay'ın doğuşu”, “Ay'ın batışı”, vb. evresel değişikliklerden oluşur. Burada da her biri yedi günden oluşan dört evre var. Bundan başka Ay'ın gece gökyüzündeki her bir yön yıldızıyla (takımyıldızlarıyla) “karşılaşma” (kesişme diye de adlandırılabilir) zaman hesabı da gerçekleşmesine olanak sağlar.

Üçüncüsü – Dünya'nın Güneş etrafında yıllık dönüşü (360 gün). Orta Kuşaklarda dört yıl mevsimi (ilkbahar, yaz, sonbahar, kış) kalıplaşmıştır. Yıllık dönüşümde dört önemli an var, onlar – ilkbahar ve sonbahar ekinoksu (gün ve gecenin eşitliği) ve yaz ve kış gün dönümü (veya en kısa gün ve en uzun gün). Bunlar, takvimsel hesabın en önemli anları olmaktadır.

Dördüncüsü – Yıldızlar, takımyıldızları, gezegenler ve Samanyolu (veya Büyük galaksi). Yıldızlar kuzey gökyüzünde Demirkazık'ı (kutup yıldızını) oluşturur. Bununla ilişkili olarak Orta Kuşak 'ta her bir yıldız hiçbir zaman batmaz, daima görünür, her biri belli bir zamanda ufuktan daha da aşağı düşüp görünmez olur, yani "batar, sonra doğar". Bu döngüsel değişimlerde çok önemli zaman hesaplama sembollerine dönüşür. Gezegenlerin hareketi ve Samanyolu'nun değişimi başka gökyüzü cisimleriyle birleşme durumunda bilinen bir mantık oluşturur.

Beşincisi – Devinimle ilgili değişikliklerin varlığı.

Dünyanın yıllık hareketine, Ay'ın hareketine, yıldızlar ve gezegenlerin hareketine, bir günlük, aylık, mevsimlik iklim değişimi hareketine, bitkilerin büyüme ve gelişme (vejetasyon) (yeşillenme, çiçek açma, ürün verme, kuruyup gitme) hareketine, hayvanların biyolojik – zamansal (döllenme, yavrulama, doğma, büyüme-yetişme, vb.) hareketleriyle ilgili oluşan çok sayıda tekrarlamalar (döngüler), onu izleyen insanoğlu için bir veya birkaç modele, arketipe dönüşür. İşte, bir bütün olarak göksel-takvimsel zaman döngüsü de bunun gibi bağımsız arketiplerin birbirine bağlanıp denkleğinden doğan "büyük arketip" oluşturur.

Bu "büyük arketip" temelinde bilinen bir toplumda geleneksel (kurban verme – evlenme, vb.) döngüler sistemi, onlarla ilişkilendirilen büyü, başlangıç gelenekleri ve töreler kalıplaşmıştır. Bu "büyük arketip" temelinde göksel-takvimsel süreçlere mitik (karakterik, olaysal) özellikler verilmiştir. Zaman geçtikçe, baştaki "büyük arketip" unutulup onunla ilişkilendirilen geleneklerde değişiklik olmuştur, onların çoğu kullanımdan çıkıp kalan zamanda bu arketipe temel olan "olaysal-zamansal-mekânsal anlatma metinleri", "karakterler", "amaçlar-hedefler", "dualar", vb. kelimeler baştaki anlamından ayrılıp, sıradanlaşıp, yavaş yavaş "kahramanın başka dünyaya herhangi bir ilkel amaç için (başlık parası, herhangi bir nesne, vb.) sınırlanmış yolculuk hakkındaki mite dönüşmüştür ve onu sıradan masallar izlemektedir. Bugünkü Kazakların folklorik hazinesindeki masallar, destanlar, efsaneler, vb. eski mitik arketipin tüm temel yapısı veya onun arketiptik konusu, durumu, görünüşü, bağımsız metni, kelime öbeği, kelimesi, ismini muhafaza etmektedir.

Araştırılan tüm arketiptik temel yapıyı muhafaza eden her bir "masal" en az üç kattan oluşur:

1. Göksel-takvimsel mitler; masala ait olaylar bizlere yıllık takvime ait verileri ve olayları anlatır.

2. Geleneksel adetler ve başlangıç aşamaları, masala ait olaylar herhangi bir kahramanın “sıraya eklenmesi”, “mertebeye sahip olması” için başlangıç aşamalarından geçmesi, bununla birlikte aynı zamanda her türlü büyü, gelenek-göreneği geçmesi gerekir.
3. İlkel mit; kahramanın belli bir amaç ile (örneğin, başlık parası almak için veya herhangi bir sihirle dünyayı kontrol altına almak için) başka dünyaya sefere çıkmasıdır.

Bu üç özellik de sıradan masal metninde arka planda gizlidir. En ilginç – anlatılan “katların” olaylarının hepsi de aynı arketipten – gerçek döngülerin (gökyüzü kandilleri, dünya, biyolojik, iklimsel, vb.) birleşimiyle kalıplaşan göksel-takvimsel döngü ve arketipten türemiştir. Mitoloji alanında yani mitik özellikli metinlerde herhangi bir astronomik yöntemin sonuçlarını şifreleyen sözcük koşullarının (şartlı kelimelerin) özel bir toplanmasının olduğunu Alman tarihçi Hertha Von Dechend şöyle anlatır: “**Mit dediğimiz** (mitik metin – S.Q.) – **çok karmaşık astronomik (öncelikle, döngüyle ilişkili) yöntemlerin sonuçlarını kaydetme (yazma) ve gönderilen “teknik dil” olmaktadır.** Buradan çıkarılan sonuç – tüm döngü 26 bin yılda olan devinimin eski insanlar tarafından bilindiğidir.

Hertha Von Dechend böyle devinimsel hareket hakkında bilgiyi mitolojinin “dili” aracılığıyla vermiş, gelecek nesillere yetişme imkânı olan “teknik dilin” koşullarını üç kural aracılığıyla (2004, s.32) göstermiştir:

1. **Mitteki** (mitik metindeki, örneğin, masaldaki – S. Q.) **hayvanlar dediğimiz – yıldızların şekillenme örnekleri.** Bizim durumumuzda masala ait (efsaneye ait, epostik) hayvanlar yıldızların şekillenmesiyle oluştu.
2. **Mitteki** (mitik metindeki, örneğin, masaldaki – S. Q.) **Tanrılar dediğimiz – gezegenlerin şekillenme örnekleri.** Bizim durumumuzda masala ait (efsaneye ait, epostik) karakter doğrusu mitik görünüş – Tanrının şekillenmesiyle oluşmuş olabilir.
3. **Mitteki topografyaya ait nesnelere – gök küresindeki bilinen bir cismin (geleneksel olarak, güneşin) yerleşimini gösteren metaforlar olmaktadır.**

1.2.4. Samanyolu – Yörünge

Gündüz ufkun doğu yönünden seher vaktiyle yükselip ufkun batı yönünden akşamleyin batıp giden aydınlık (Güneş) seher vaktinden kara geceye kadar gök kürede yay şeklinde bir yol oluşturur. Güneşin doğma yönü tam doğu, batma yönü tam batı değildir. Bununla birlikte yazı güneşin tam tepeye çıktığı an ise, kışın –o ölçüde aşağıda olduğu andır. Fakat insanoğlunun her gün, her ay, her yıl ve her yüzyıl tekrarladığı “Aydınlık Yolu” bulunmaktadır. Bizler bu yolu gece gökyüzünde sayısız yıldızın belli bir bölümünü görmekteyiz. Dünyanın yıllık döngüsünde gece gökyüzündeki bu yol boyunca takımyıldızlarının yerini değiştirerek bir yıldızı ikincisi değiştirir. Böylece gökyüzündeki Güneş’in göze görünen yolu bir yıl içinde büyük çember oluşturur, o – **yörünge** olarak adlandırılır (S. Q. 2004, s. 33,34).

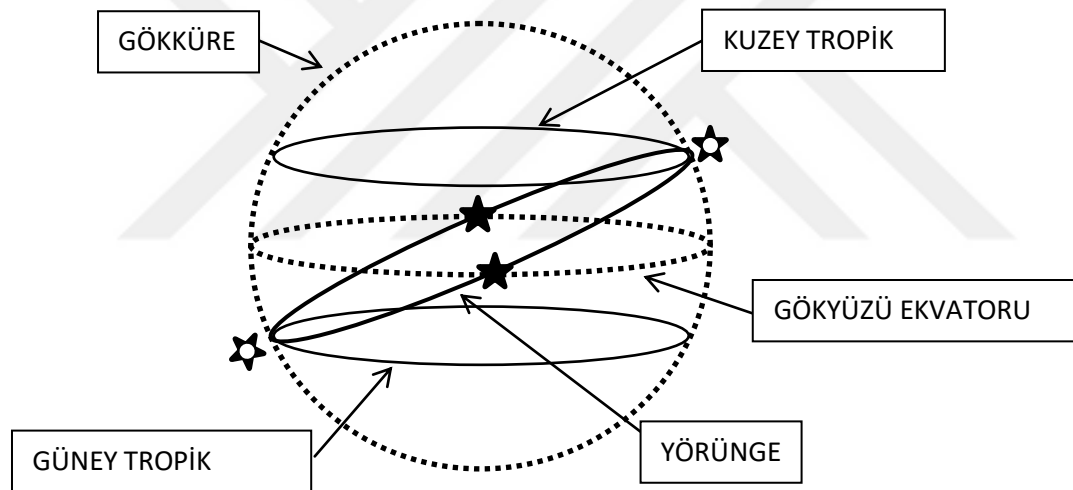

Şekil 1 Yörünge

Şekilde görünen temel göstergeler: a) Gök küre, b) Gök ekvatoru, c) Yörünge, d) Kuzey ve Güney tropik alanlar. Yörünge'nin kuzeyindeki ve güneyindeki hareketi sınırlıdır, bu sınır noktası aracılığıyla gök ekvatoruna paralel iki çember (kuzey ve güney) oluşturur, onlar “**tropikler**” olarak adlandırılır (S. Q. 2004, s. 34).

Yazar, burada yörünge çizgisinin dört farklı önemli noktaya sahip olduğunu söylemektedir. İki noktada (ortası beyaz yıldızlar ile tasvir edilen) tropik çizgileri yaklaştığını ve bunları kış ve yaz gün dönümü olduğunu belirtir. Yörünge çizgisinin nokta üzerinde (siyah yıldızlarla tasvir edilen) ekvatoru kestiğini, bunların da ilkbahar ve sonbahar ekinoksunu oluşturduğunu ifade etmiştir. Bu dört noktanın yıllık takvimde gerçek verilerinin olduğunu bu nedenle de onların takvimsel-mitolojik öneminin çok fazla olduğunu vurgulamaktadır.

Bugünkü Kazaklar Samanyolu'na "Kuş Yolu" demektedir. Ansiklopedik anlatımda Kazakistan'ın güney bölgelerindeki Kazaklar arasında Kuş Yolu "**Samanyolu**" veya "**Samancının Yolu**" şeklinde ifade edilmiştir (S. Q. 2004, s. 167). Bu, Slavlarda "Kwmova Slama", "Pwt' Solomı" şeklinde gösterilmektedir. M. Isqaqov'un verdiği bilgiye göre; Tatarlar, Başkurtlar ve Çuvaşlar ona "Dala Qazdarınıñ Jolı (Bozkır Kazlarının Yolu)", (Tatarlarda – Kiek Kaz Yuıl, Çuvaşça – Hwrkayak swle) demektedir. Moldovalılar "Tırna Jol" diye anlatmışlar. Mari, Fin, Eston, Komi, Vengr gibi Fin-Ugor halklarının dilinden çevrildiğinde ulusal adları "Kuş Yolu" şeklindedir (S. Q. 2004, s. 167).

1.2.4.1. Mitik Kavram Olarak Samanyolu

Samanyolu'nun gece gökyüzündeki görünüşü – bozarıp görünen çizgili yol, bu nedenle de bu "çizgili yola ait" özelliği çizgi şeklinde olduğu için "yol", "patika", "iz" veya "nehir" olarak tasvir edilmektedir (S. Q. 2004, s. 168).

Samanyolu gece gökyüzünde gözle görülebilen büyük işaret olduğu için tüm zamanlarda da insanlığın mekânsal ve zamansal yön belirleme kuralı, işareti olmaktadır (S. Q. 2004, s. 168).

1. "Gece gökyüzünü kesen, deniz ya da beyaz bir caddeye benzeyen Kuş Yolu'nun yönü düz değildir, "yolun" veya "denizin" bir yeri enli, diğer bir yeri ensiz olmaktadır ve bir yerinde o bölümlere ayrılıp iki ortasında "çukur" (vadi) olup tekrar bağlanır. Bununla birlikte onun "yaka, kenara ait çizgiler açıkça görünse de bazen doğru görünmektedir. Kısaca Samanyolu'nun gerçek, uygun topografyası bulunmaktadır." (S. Q. 2004, s. 168).
2. "Samanyolu'nun görünüşü – "gökyüzünün topografik haritasının" en önemli işaretlerinden biridir. Bu yolun üstünde, kenarında, yakınında yıldızlar (takımyıldızları) yerleşmiş, yani biraz takımyıldızları gece gökyüzünden incelendiğinde yön özelliği görünmektedir." Takımyıldızları ve yıldızların isimleri ve görünüşlerinin kalıplaşmasının mitoloji ile ilişkili olduğunu söyleyen yazar, bu olayların "Samanyolu" ile bağlantılı olduğunu vurgulamaktadır. Samanyolu'nun gece gökyüzündeki durumunu yazar şöyle anlatmaktadır: "Akrep, Yay, Kartal, Lir, Kuğu, Tsefey, Kasiopeya, Persey, Boğa, Büyük Arlan takımyıldızlarından oluşur, Sentaur (Erboğa) takımyıldızında yeniden bağlanır." (S. Q. 2004, s. 168).
3. "Samanyolu, iki yerde ekliptik çizgiyi keser. Yani bunu aracılığıyla o, Güneş ve her bir Zodyak takımyıldızıyla ilişkilidir." (S. Q. 2004, s. 169).
4. "Samanyolu, Ay ile de ilişkilidir." (S. Q. 2004, s. 169).

5. "Presesyon kuralına göre, bin yıllardır hem Samanyolu'nun hem de onun bölgesindeki yıldızların da Güneş'in dört pozisyonu ile ilgili yerleşimi değişmiştir. Böyle bir değişim aşaması, bir zamanlar çok önemli olay olarak kabul edilmiş, masala ait metinlerin olaylarının bir bölümü de böyle "tarihi an" ve veri ile ilişkilendirilmiştir." (S. Q. 2004, s. 169).

Bu özelliklerin hepsi de bize Samanyolu'nun çok önemli takvimsel işaret olduğunu göstermektedir. Yazar, Samanyolu'nun mitolojide kullanımını iki farklı düzeyde gerçekleştirdiğini belirtmiştir. Bunlar;

Birincisi – "Doğal (Naturalist) Samanyolu; yani biz gece gökyüzündeki gerçek Samanyolu'nun yıldızlar, Ay, gezegenler ve Güneş ile ilişkisinin takvimsel verilerini "mitik olaylar" olarak kullanabiliriz." (S. Q. 2004, s. 169).

İkincisi – "Sembolik Samanyolu; bu durumda biz "Samanyolu" diye gece gökyüzündeki gerçek Samanyolu'nu adlandırabiliriz. Örneğin; Güneş'in hareketinin yıllık yörüngesi ya da gökyüzü ekvatoru "Samanyolu" olarak kabul edilir." (S. Q. 2004, s. 169). Genel olarak yazar, bu meselede uzak da olsa açıklama çalışmalarının yüzeye çıkarılması gerektiğini belirtmektedir, çünkü kendisinin astronomik bilgisinin yeterli olmadığını, onunla ilgili haberleri bulma olasılığı ile sınırlı olduğu için, Samanyolu ile bağlantılı mitik hatıra tam olarak öğrenilmediği için ve onunla ilgili materyalleri topladıktan sonra "Samanyolu mitolojik kompleksi" hakkında sadece şema düzeyinde bilgi edinilebileceğini belirtmiştir. Samanyolu mitik sembollerinin çok olduğunu, bu nedenle onların hepsini sıralamanın mümkün olmadığını belirterek sadece temel göstergeleri açıklayacağını ifade etmektedir (S. Q. 2004, s. 169).

Birinci olarak, "Samanyolu'nun geometrik şekli (çizgisel, doğrusal, dairesel) kabul edilir, bu durumda:

1. Samanyolu – "yol" (köşe), "patika", "rota" şeklinde tasvir edilmektedir. Yol ve rotanın kendi işaretleri bulunmaktadır. "yol/rota" kavramı herhangi bir zaman ölçeği ile sınırlandırıldığı için "yo" olarak kabul edilir, öncelikle göksel-takvimsel mit düzeyinde araştırılabilir.
2. Samanyolu – "nehir" (deniz) şeklinde tasvir edilebilir. Nehrin de kendi işaretleri bulunmaktadır.
3. Samanyolu – büyüyen ağaç şeklinde de (evrensel ağaç) tasvir edilir. Onun da kendi detayları bulunmaktadır.
4. Samanyolu – "iz" şeklinde de tasvir edilir." (S. Q. 2004, s. 169-170).

İkinci olarak, “Samanyolu bazen “sulu”, “nemli”, (su, süt, vb.) olarak kabul edilir.” (S. Q. 2004, s. 170). Bu durumu yazar, “nehir”, “ağaç”, hatta “sütlü ağaç” tasviriyle ilişkilendirir.

Üçüncü olarak, “Samanyolu’na – canlı özellik vermek, yani onun tasvir edilışıdır. Tüm durumlarda neredeyse “Samanyolu – sütlü nehir”, “Samanyolu – sütlü ağaç” gibi özellikler aralığında anlamsal bir zincir oluşturur. Çünkü kadın görünüşü de üreten, başlangıç olarak su ile, nemlilikle, sıvı ile, ağaç ile ilişkilendirilmektedir.” (S. Q. 2004, s. 170).

1.2.4.2. Samanyolu – Gökyüzü Yolu

İlkel mitolojide “yol” kavramını ifade eder. Böyle mitlerdeki Samanyolu “herhangi bir yol veya iz olarak düşünülür. Örneğin Samanyolu:

1. “Gökyüzünün batı tarafında hayvan avlamaya giden, bu tarafta donan gökyüzü (akıl) bilgesinin yolu (Ket mitleri).
2. Samoyedlerde Samanyolu – sanatkârın (kültürel kahraman) kayak izleri olarak ifade edilmiş. Sanatkâr olarak Nenetslerde – Yambo, Enetslerde – Di isimlerini alır. Bazı mitlerde Samanyolu – Nwm’un çocuğu Nwn İyan’in kayak izi olarak gösterilmiştir. Sel’kwpler, Samanyolu’nu “Göksel İy’in yolu” veya “İy’in patika yolu” diye kabul edilir.
3. Hosedem denilen mıstan kempiri takip edip kovan Al’be denilen kahramanın yolu (Ket mitleri). Al’be denilen avcı Hosedem’i takip eder kovdu. Hosedem’in kaçtığı yol ile ilgili getirilen mitik izlerin sonucu Enisey bölgesinin dört bir yanını hatırladı. Bununla birlikte bu yol – göksel özelliğe de sahiptir. Yani, Hosedem’in kaçması, Al’be’nin izi takip ettiği yol – gökyüzündeki “Samanyolu”dur. Bu nedenle Ket mitlerinde ve dilinde Samanyolu – “Al’be’nin yolu” olarak ifade edilir. Orion takımyıldızı, Ketlerin göksel miti ile özdeşdir, geyiğin başıdır. Bu geyik Al’be ile aynı gökyüzünde çıkmaktadır.
4. Tunguz-Mançur mitolojisinde Oeglwn denilen avcı, kayağına binip yaban geyiğinin ardından kovaladı. Buradaki Heglwn ve Bulan (yaban geyiği) – Büyükayı takımyıldızı, o, Heglwn’un kayak izi – Samanyolu’dur” (S. Q. 2004, s. 171).

1.2.4.3. Samanyolu – Ağaç Yolu – Şaman Yolu

Yazar, Ket halkının mitolojisinde Samanyolu – “bu yol aracılığıyla Güneş’e yükseltilen birinci şaman – Doh’un yolu” (S. Q. 2004, s. 175) olarak kabul edildiğini söyler. Yani burada Samanyolu, şamanın başka dünyaya yolculuğunun rotası olarak kabul edilir. Yazar bu hatıranın Türklere ait olduğunu belirtir. “Örneğin, kutsal şaman ağacı Hakaslarda, Saha-Yakutlarda, vb. “tor” (veya “twr”) olarak adlandırılır. Çoğunlukla halkların uygulamasında böyle bir ağaç “yol” olarak düşünülmüştür. Yani “ağaç-yol” insan dünyası ve ilahlar dünyası arasındaki ilişkisi, bağlantısı sembolleşmiştir. “Twrw” (tora) türünde bu ağaç, Tunguzlarda da bulunmaktadır ve o şamanı ve duasının gökyüzüne yükselen yolunu ifade etmektedir. Bu kelimeyle Sarı Uygurlar şaman ağacı ve Samanyolu’nu anlatmış. İşte Kazakların mezarlarındaki baş evliya görünüşünün ruhuna saplanan “evliya ağacının” mitik fonksiyonu da böyle oluşmuştur. Bu ağaç aracılığıyla ölen insanların veya ziyaret eden insanların sadakası ve yalvarması anlatılır.” (S. Q. 2004, s. 175).

Qondıbay, Kazakça’da “evrensel ağaç” ile ilgili “terek (kavak)”, “bäytetek (çınar)”, “taraq”, “daraq (kavak)”, “daraw”, “dara” “dar (dar ağacı)” adlarına ortak “ter”, “tar”, “dar” praformalarının da biraz önce gösterilen “tır”, “twrw” (toro), “tor (twr)” kelimelerine benzer olarak çıkmasının boşuna olmadığını, çünkü evrensel ağaç – Samanyolu, yol düşüncesinin ilk Kazaklara da ait olduğunu söyler. (S. Q. 2004, s. 176). Ayrıca yazar, İran (Pers) dilindeki “kapı, eşik” anlamına gelen “dar, dar ağacı, darbaza (dış kapı)”, insanı asıp öldüren ağacı ifade eden “dar” kelimesinin ilk zamanlarda “yere bakan bir sütun, evrensel ağaç” olarak ifade edildiğini İlk Türklere ait praformadan çıkma ihtimalinin olduğunu belirtir. Bu sıraya Rus dilindeki “jol (yol)” kelimesini ifade eden “doroga”, “ağaç” kelimesini ifade eden “derevo” kelimeleri de bu “ter”, “tar”, “tor” praformalarından çıkmış olabileceğini söyler.

1.2.4.4. Samanyolu – Deniz veya Nehir – Süt Deryası

Yazar, “o Dünya ile bu Dünya” arasındaki sınır olan derya (deniz) , su atları, vb. mitik olayların incelendiğini, gökyüzü nehri – Samanyolu ve o Dünya nehrinin düşüncesinin aynı başlangıçtan ortaya çıktığını belirtmektedir. İki delik arasındaki rota motifinin sadece eski bir düşüncenin iki bölümü olduğunu ifade eder. Samanyolu’nun bir adının da “Gök Denizi” olduğunu ve bu düşüncenin ilk Kazaklara ait olduğunu ve bir taslak şeklinde ifade edildiğini vurgular (S. Q. 2004, s. 177).

Samanyolu'nun nehir, derya olarak kabul edilmesinin nehir ve derya ile ilgili "nemlilik", "su", "süt" kavramıyla ilişkili olduğunu ve bu nedenle Samanyolu'nun "sütlü derya" olarak açıklandığını belirtir. İlk Kazakların da eski Yunanlılar gibi Samanyolu'na "süt denizi" şeklinde adlandırdığını vurgular (S. Q. 2004, s. 177).

1.2.4.5. Samanyolu – Ağaç, Süt Ağacı, Anne

Qondıbay, Samanyolu'nu evrensel ağaç şeklinde düşünme geleneğinin olduğunu ve onu önceki "Kuş Yolu (Samanyolu) – nehir" mantığıyla ilgili masala ait fragmanlarda "deniz kıyısında duran çınar ağacından" da gördüğümüzü belirtir. Örneğin, Türklerle aynı dilden olan Saha-Yakutların mitik düşüncesine göre Samanyolu – "Beyaz yaşam ağacı" şeklinde adlandırılmıştır. Böyle düşüncelerin ilkel mantığa göre, ilk Kazaklarda da olması gerektiğini belirtir (S. Q. 2004, s. 177).

Yazar, Samanyolu'nun "derya"- "sütlü derya" – "dişi-kadın" – "anne" gibi semantik dizilimleri oluşturduğunu, çünkü "süt" kavramının zorunlu olarak süütün kaynağı olan "dişi, anne" birliğini de oluşturduğunu söyler. Bununla birlikte Samanyolu'nun geometrik şekli (çizgi, çizginin bölümlere ayrılması) "yol, yol ayrımı" – "nehir, nehir kolu" – "ağaç gövdesi, gövdenin iki bölümü" denilen birliği de oluşturur. Yazar, sonuç olarak aşağıdaki semantik dizilimlerde Samanyolu'nu incelediğini belirtir:

- a) Ağaç – yol
- b) Süt – sütlü derya
- c) Dişi kadın – anne
- d) Evrensel veya hayat ağacı (S. Q. 2004, s. 178).

Yazar, Hintlilere ait "aswatha ağacını" çocuksuz ve çocuk sahibi olmak isteyen kadınlar için bir gelenek olduğunu hatırlatır. Mahabharata'da çocuksuz kadınların ağaçları ile nikâha oturması hakkında bir anlatımın olduğunu bununla birlikte iki tane ağaç (aswatha ve udumbura) ve ağaçlara ait kod kurallarının yardımıyla erkek ve onun dişi görünüşünün gösterildiğini belirtmektedir (S. Q. 2004, s. 178).

Bu konuyla ilgili yazar, Oğuz Kağan'ın ikinci eşinden bahseder. Oğuz Kağan'ın ikinci eşi ile ilgili konunun da Samanyolu ile ilgili olduğunu söyler. "Oğuz Kağan bir gün göl ortasında bir ağaç görmüş. Ağacın altında oturan bir kız görmüş. Onun gözleri gökyüzü gibi mavi, saçları –

deni gibi akıyormuş, dişleri mercan gibiymiş. Oğuz Kağan onu eşi olarak almış. Bu güzelden “Gök”, “Dağ”, “Deniz” denilen üç oğlan doğmuş.” (Oğuzname // (S. Q. 2004, s. 181). Yazar, buradaki gölün – gece gökyüzü, ağacın – Samanyolu, onun kökünde veya oyuk yerinde oturan kızın – akşamki Şolpan olduğunu söyler. Yani buradan “Oğuzname’deki Kıpçakların dünyaya gelişi hakkındaki efsaneden” “ağaç oyuğundaki kadın” motifini görmekteyiz (S. Q. 2004, s. 181)

1.2.5. Yörünge – Aygölek (Zodyak – Burçlar Kuşağı)

Yörünge – sadece sıradan Güneş’in dönüş yolu değildir, öncelikle o – gece gökyüzündeki yörünge çizgisi boyunca sıralanan takımyıldızlarının da dizilimidir. Güneş yolu (yörünge çemberi) Güneş’in yıllık dönüşüne, yani 365 (366) güne denk olduğu için ona denk sayılı 12 aya bölünüşüdür. Bu durumda her aya belli bir takımyıldızı yerleşir, böylece yörünge çemberi boyundaki tüm takımyıldızları 12 takımyıldızına ayrılmıştır (S. Q. 2004, s. 36)

Yörünge çemberi tesadüfen çember gibi 360^0 olur, böylece 12 aydaki 12 takımyıldızının nasibine 30^0 lik pay düşer. İşte bu 12 yörüngeye ait takımyıldızı “**Zodyak**” takımyıldızı diye adlandırılır, bu Yunanlıların “hayvan dönüşümü, çemberi” denilen sözünden ortaya çıkmıştır. Müslüman halklarında Zodyak takımyıldızları “**borjı (burç)**” diye adlandırılır. Kaşgarlı Mahmut sözlüğünde 11.asrın Müslüman Türkleri “burjı” kelimesiyle birlikte ona alternatif ad olarak eski Türklere ait “**ükek**” adı da kullanılmıştır. Serikbol, bu “Zodyak” teriminin ilk Kazaklara ait alternatifi olarak “Aygölek” kelimesini kullanmıştır (S. Q. 2004, s. 36)

Başlangıçta bugünkü dilde kullanılan “Zodyak” kavramının alternatifi olan Aygölek – bugünkü Kazak dilinde baştaki anlamı unutulmuş çocuk oyununun adıdır. “Aygölek” kelimesindeki “gölek” parçasının temel manalarından biri – “yuvarlak, çember, tekerlek (kölek), o (döngelek) gibi kelimelerin anlamına bakarak da bilinebilir. Serikbol, burada “Peki ya, “Ay” parçası ne anlama gelmektedir?” şeklinde bir soru yöneltmiş ve akabinde açıklamasını da yapmıştır. “Ay” kelimesinin birçok yüzyıla ait sözlük anlamının varlığından bahsetmektedir. Bunlar;

1. Ay < Añ/Ang – “gökyüzü”; bu durumdaki “Aygölek” – “gök yuvarlağı, çemberini” ifade eder.
2. Ay < Añ/Ang - “hayvan”; bu durumdaki “Aygölek” – “hayvan yuvarlağı, çemberini” ifade etmektedir.

3. Bugünkü Ay adıyla ilişkilendirilip “Ay’ın çemberi, dönüşümü” diye ifade edilir. Sadece burada “Ay” (Luna) kelimesinin ilk ad olmadığı unutulmamalıdır.

Gördüğümüz gibi, “aydala (ıssız)” ve “Aygölek (burç çemberi)” kelimelerinin oluşuna bakarak bir zamanlar ilk Kazaklarda gökyüzü, yıldız hesabı ile ilgili özel terminolojik kompleksin olduğunu anlarız. Yazar, burada amacının halk geleneğinin unutulmuş katını açmak olduğunu, eski düşünceleri yeniden canlandırmak olduğunu belirtmektedir.

Aygölek (Zodyak) takımyıldızı ile ilgili sonuçlara bakarsak;

İlk olarak, Zodyak (Aygölek) takımyıldızları hesabı Mısırlılarda, eski Yunanlılarda, Babil-Akadlara ait Samilerde ilk olarak icat edilmemiş, Sümerlerde ilk olarak icat edilmiştir. İkinci olarak Qondıbay, asıl merak edilenin Sümer ve ilk Türklere ait dil-kültür ilişkilendirmesi hakkındaki fikirler ışığında “eğer eski Sümerler Aygölek/Zodyak hesabını biliyorsa onunla paralel yaşayan İlk Türklerin de Aygölek hesabını bilme olasılığıdır. U. Sallivan (2004, s.48) ve başka araştırmacılar, Orta ve Kuzey Amerika’ya ait medeniyeti oluşturanların presesyon hakkındaki yorumları yönünde Avrasya’nın tam ortasında olan ilk Türklerin bu gibi hatıralara sahip olduğunu söylemeleridir. Üçüncü olarak, A. F. Elford (2004, s.48) gösterilen Sümerlere ait Aygölek adları anlamının bugünkü Aygölek adlarının anlamına tam olarak denk olduğunu söyler, bu anlamların hepsi olmasa da bazılarının ilk Türklere ait yıldız isim namesinde de olduğunu söylemektedir. Kazak masallarının mitik metinlerini yeniden yapılandırma yolunda seçilen kahramanların Aygölek adlarının bazılarında benzer olduğunu söyleyebileceğimiz pek çok kanıt bulunmaktadır.

Qondıbay, bu zamansal değişimleri bilmenin yeniden yapılandırma süreci için çok önemli olduğunu belirtmiştir. Çünkü takımyıldızlarının binlerce yıl içindeki değişimini hatırlamak, mitik bir gökyüzü görüntüsü ararken çok faydalı olacağını vurgulamıştır.

Yörünge (Zodyak) çizgisi gece gökyüzündeki en önemli yön sembolüdür – Samanyolu’nu da iki yerde geçer. Bu nedenle bu iki nokta ve bu noktaların üstünde veya bunların yakın bölgesinde yerleşen Aygölek (Zodyak) takımyıldızlarının derecesi diğer Aygölek takımyıldızlarına göre çok önemli dereceye sahiptir. Samanyolu yörünge çizgisi aşağıdaki takımyıldızları bölgesinden geçer:

1. İkizler – Boğa takımyıldızlarının bölgesinde, tam olarak söylersek ikizler ve Boğa takımyıldızlarının aralığındadır.
2. Mergen (Keskin nişancı) – Yengeç takımyıldızının bölgesinde, tam olarak söylersek Yay ve Boğa takımyıldızlarının aralığındadır.

Bu iki nokta birbiriyle karşılaştırmalı şekilde 180⁰ uzaklıkta yerleşmiştir. Bu iki nokta gökyüzü-takvim-yıldız-mitolojiye ait bilimin ilk noktaları olmaktadır (2004, s.49) Yazar, burada “bu verilerle Hyperborea ve İlk Tör’ün kronolojik zamanını gösterebilir miyiz?” şeklinde bir soru sorar. Akabinde: “Kuzey kuşaklardan bu zamana tam olmasa da önemli ölçüde gelen arkeolojik metinleri araştırırsak öncelikle aklımıza dağlık Altay’dan başlayıp Amur bölgesine kadar ki aralıkta ve bununla birlikte Saha-Yakut bölgesindeki Lena nehri boyunca Paleolitik devre ait yerleşimler olduğu gelir.” diyerek kendisi cevabı verir (2004, s.49)

Sekiz takımyıldızı ile ilgili (Yay, Yengeç, Balık, Kova, İkizler, Boğa, Başak, Aslan) mitik, geleneksel belli bir çalışma sahasına ait, dünya görüşü doğrusunda çok önemli bilgiler veren kişiler, muhafaza eden kişiler olma olasılığı vardır. Paleolitik insanda Mergen’in rolü (Keskin nişancı, Yay) İlk Tör’ün koruyucusu olarak birincidir. Kova – onun ikinci tasviridir. Onun beşini alan geyiğin sonradan Boğa’ya dönüşmesinde şüphe yoktur. İkizler, Balık, Yengeç’in de oluşu İlk Tör’ün mantığını düşündürmektedir. Bu sırada olan Başak ve Aslan’ın sonraki mitolojideki yeriyle aynı olduğu söylenen “Bati’daki Anne” - Sivanmw’nun görünüşünün ilk şekli ortaya çıkma ihtimali vardır. Onun üstüne gösterilen zaman – anaerkilliğin egemen olduğu çağdır. En ilginç de – Malta, Buret yerleşim yerlerinden yayılan 40’a yakın mamut azı dışından yapılan heykellerin önemli bir çoğunluğunun kadın görünüşleri oluşudur. Onlar Avrupa’dan yayılan kadın heykellerine benzer oluşuyla, onlara bakınca nazik, güzel, beden uzuvlarıyla yeterince kibar olmasıyla dikkat çekicidir (2004, s. 49, 51). Yazar bu görünüşle “Başak” adlı burçla bağlantı kurmuştur. Konuyla bağlantılı olarak “Başak dediğimiz de bunlardan değil midir?” şeklinde bir soru ile olay üzerine düşünülmesini sağlamıştır.

Ä. Saray’ın (2004, s. 51) makalesinde de Malta ve Buret yerleşim yerlerinin tasviri ve materyallerin Hyperborea’ya ait sembollerle uygunluğu şöyle anlatılmıştır:

1. “Malta nehir kenarına sırasıyla yerleşmiş “köye” benzer. Köyün ortasında – oval bir ev var. Evin temeli granit taşlarla örülmüş, çatısı büyük vahşi hayvanların derileriyle kaplanmış. Eski insanların yaşadığı yerlerin temeli yuvarlaktır, çatısında da dik çadırlara sıkça rastlanır. Oval, yuvarlak görünüşler de – Hyperborea’nın önemli sembollerinden biridir. (Tyle’deki küre şeklindeki mabet gibi)”.

2. “Bununla birlikte, Taş Devri medeniyetinin alternatifi olmayan kuş görünüşüyle de çokça karşılaşılır. Onların çoğu kuğuya benzemektedir. Geleneksel olarak, gün ışıklı Apollo ile onun annesi Latona ile ilişkilendirilen kuğuların Hyperborea’ya ait en önemli sembol olduğu bilinmektedir”.

1.2.6. Presesyon (Devinim) Kavramı Hakkında

Astronomide “**presesyon dönemi**” (Dünya ekseninin dönüş döngüleri) denilen kavram bulunmaktadır. Adından da anlaşıldığı gibi, Dünya'nın kendi eksenini etrafında yaptığı dönüşündeki değişikliklerden kaynaklanmaktadır. Dünya kendi eksenini etrafında belli bir süre döndüğünde eksenin çizgisi belli bir çember boyunca konik bir şekilde değişir ve kayar, böyle yavaş bir kayma Dünya'nın eksen çizgisinin baştaki bugünkü durumuna gelmesi için çok uzun zaman gerekir. **Presesyon döngüsünün göstergesi – 25920 yıldır.** Bu göstergesi on iki bölüme (döneme) ayırırsak her biri 2160 yıldan oluşan gösterge ortaya çıkar. Bir presesyon dönemini çember olarak kabul edersek tesadüfen çemberin köşesinin 360° oluşturduğu bilinir. O zaman onun on iki bölümü 30° den oluşur (2004, s. 37).

O zaman;

360° – 25920 yıl (bir presesyon dönemi)

30° – 2160 yıl (bir presesyon dönemine ait 1/12 bölüm)

1° – 72 yıl (bir presesyon döneminin 1/360 bölümü) (2004, s. 39)

12 segmentten (Zodyak küresinden) oluşur.

Presesyon döneminin 12 zamanı, on iki Zodyak takımyıldızının adıyla adlandırılmış, bu nedenle her bir 2160 yıllık zaman, Zodyak adıyla adlandırma geleneği kalıplaşmıştır.

Yazar, şimdiki zamandan yılın belli bir ayında, gününde kaybolan Ülker (Ülker veya Süreyya bir açık yıldız kümesidir. Boğa takımyıldızında bulunur), Sirius veya Akyıldız (Büyük Köpek takımyıldızında yer alır. Gece gökyüzünün en parlak yıldızıdır), Terazî (bir tür burç takımyıldızdır), Kamber (Aslan takımyıldızı) gibi takımyıldızlarının bundan 72 yıl önce, 2160 yıl önce başka aylarda, başka günleri oluşturup kaybolduğun bilindiğini ifade etmektedir. Bu gerçeğin kesin bilgiyi ifade etmediğini onun için özel hesaplamalar ve paleoastronomik (eski astronomik olayları inceleyen bilim) (gezegenlere ait) yöntem, yeniden yapılandırma gerektiğini vurgulamaktadır. Ayrıca yazar, paleoastronomik yöntemle ait yeniden yapılandırma çalışmalarının internet çağında başka dillerde de yüzeye çıkarma ihtimalinin olduğundan bahseder (2004, s.39).

1.2.6.1. Evren Merkezinin Presesyon Değişimi

Presesyon sonucunda yıldızlı gökyüzünün bir günlük hareketinin görünüşü de değişir. Örneğin, evren merkezi bundan yaklaşık 9000 yıl önce Herkül takımyıldızının “dağ” yıldızı bölgesinde, bundan yaklaşık 4600 yıl önce Ejderha takımyıldızının “alfa” yıldızı bölgesindeyse “Küçük Ayı” yıldızı diye adlandırılan takımyıldızının “alfasına” (Kazakça “Demirkazık”) yakın yerde, şimdi 2000 yıl geçtiğinde “Cepheus” takımyıldızının “γ” (Gama) yıldızında, 12000 yıl zaman geçtikten sonra evrenin merkezi, şimdiki merkezden 510 uzaklıkta duran Vega yıldızı (Lira takımyıldızındaki “alfa”) olarak ortaya çıkmıştır.

Herkül'deki “dağ” – MÖ 9-6 bin yılları arasında.

Ejderha'daki “alfa” yıldızı – MÖ 6-2 bin yıllar.

Demirkazık - MÖ 2 bin yıllarından beri.

Gördüğümüz gibi, MÖ 6-2 bin yılları arasında evren merkezi Ejderha takımyıldızının “alfa” yıldızında, ona yakın bölgede bulunmaktaydı. Burada yazar, mitolojideki ejderhanın görünüşünün önemli olduğunu böyle evrensel merkeze ait değişimler ile ilişkilendirdiğini belirtmektedir. Yani, Kazak masallarında muhafaza edilen “Ejderhanın mekânı”, “Yılan-baba yurdu”, “Alp Karakuşun ülkesi” fiilen bu ejderha takımyıldızının “Demirkazık” düzeyi ile ilgilidir. Bu zamandaki ilk Türkler'in (ilk Kazakların) hatıralarındaki Ejderha takımyıldızının konfigürasyonu, şimdiki gökyüzü haritasındaki gibi olmayacağı açıktır (2004, s. 40-41).

1.2.7. Gökyüzü Topografyası

Hertha Von Deshend'in (2004, s. 51) presesyona ait hareket hakkındaki bilgisi mitolojinin “dili” aracılığıyla verilmeye çalışılmıştır, Qondıbay, gelecek nesillere imkân veren “teknik dilin” koşullarını daha önceden tablo şeklinde ifade etmişti, burada da üç kuraldan birini açıklamaktadır:

Efsanedeki (mitik metindeki, örneğin masaldaki –S. Q.) **topografik semboller – gök küredeki bilinen bir cismin (geleneksel olarak, Güneş'in) yerleşimini gösteren metaforlar olmaktadır** (Sullivan, akt. Qondıbay, 2004, s. 52).

“Topografik cisimler” – mitteki (Kazaklarda – arkaik dönem masallarında, bununla birlikte destanlar ve efsanelerdeki) hikâye çizgisinin gelişip genişlediği alandır, bu alandakiler “Hyperborea’ya ait” nesnelere, örneğin:

- Deniz (nehir, göl)
- Dağ (dağlar)
- Yer boşluğu
- Pınar
- Kuyu
- Yol ve yol ayrımı
- Ağaç, orman, bağ
- Ev ve köy (şehir, saray)
- Ocak, ocaktaki kazan
- Taş, kaya, vb.

Bunların hepsi de aslında dünyanın dört bir yanındaki doğal ve insan elinden çıkan sembollerini oluşturur, eğer bunların planını düşünürsek o zaman bu sembollerin yerleşiminin topografik haritasını görebiliriz.

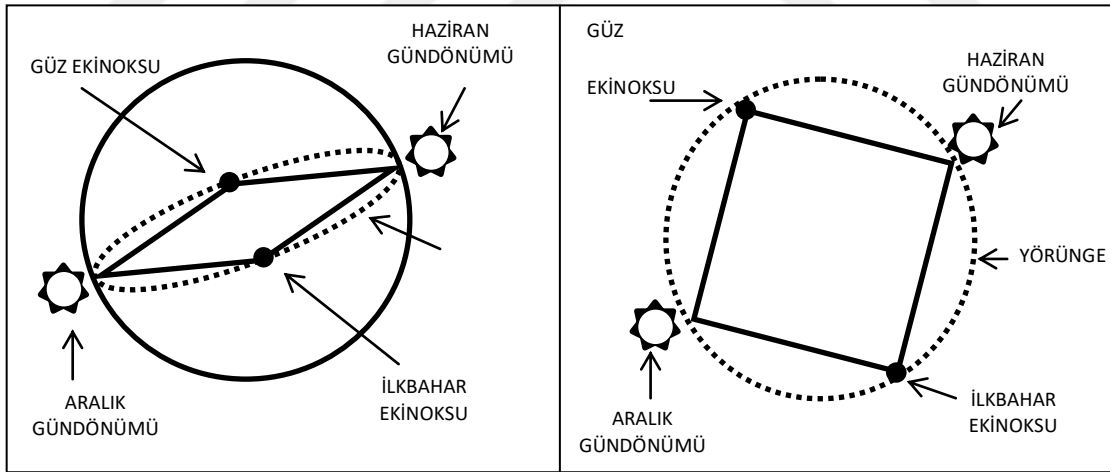

Şekil 2 Sembollerin Topografik Haritası

İki tropik arasındaki “gökyüzüne ait yer” Orta Dünya olursa, Kuzey tropikten yukarı alan “Tanrılar yeri”, Güney tropikten aşağı alan – “ölüler yeri” olmaktadır. Yani, genel olarak mitolojideki “üç dünya” kavramının göksel-takvimsel mantığının dış görünümünü oluşturma olasılığı anlatılmıştır.

Folklorik metinlerde olayın geçtiği alan, iki tropik arasındaki gökyüzü alanı olmaktadır. Yani, masala ait olayda dağlar, denizler, detaylar, kahramanlar ve olaya ait durumlar fiilen gökyüzünün bu kuşağındaki gökkandilleri olan Güneş ve Ay'ın "Zodyak" takımyıldızları olduğu hikâyesi ortaya çıkmaktadır (2004, s.53).

1.2.7.1. Gökyüzünün Büyük Evi

Qondıbay, burada birkaç alıntı (2004, s. 55-57) metne yer vermektedir. Bunlar;

Birinci alıntı. "Çocuk ormana gitti. Sarayı gördü. Saraya girdiğinde birinci saraydan küheylanları gördü, ikincisinden – hayvan eti asılan kazanı, başköşede asılı duran kılıcı, giyim eşyalarını gördü..." ("Genç Çocuğun Yolcuları" (E3 – 1999)).

İkinci alıntı. "(Kız) çocuk kardeşini alıp koni şeklinde sivri, karaca bir eve gelmiş. Kazan etle doluymuş. Bu – yedi cadının olduğu evmiş. Çocuk onların altısını öldürüp birini zindana atmış. Anahtarla her evin kapısını açmış ve bakmış. Bir evde bağlı duran yedi at görmüş. Önlerinde bir yandan su akmakta, bir yanda çimen geçmekteymiş..." ("Yaşlı Cadı" (E3 – 223)).

Üçüncü alıntı. "Çocuk yolunu şaşırıp bir eve gelmiş. Elli alp kilitliymiş, el değmemiş evlerin kapısını açmış ve bakmış. Hepsini açmamış, sadece bir-ikisini açmış. Bir evin içinde - üç at, ikinci evin içinde – üç zırh, üç kılıç, üç eyer, üç mızrak, üç yay varmış. Üç devin ikisini öldürüp üçüncüsünü kuyuya atmış..." ("Yerden Çıkan Jelim Batır" (E4 – 46)).

Dördüncü alıntı. "Çocuk önceden bulduğu ev gibi bir şey görmüş. O büyük bir saraymış. Sarayın içi altın, gıda maddesi, zırh takımı, hançer, kılıç, vb. şeylerle doluymuş. Çocuk (bu evde duran) tek gözlü devi gözünden yaralamış ve zindana atmış..." ("Tek Gözlü Dev" (E4 – 238)).

Beşinci alıntı. "Ormanın gür olduğu yerde ışık saçan şehir. Kırk bir sarayı varmış. Qıran Qaraqşçı çocuğa kırk bir anahtar vermiş. Sadece kırkını açmasına izin vermiş, sonuncusunu açmasına izin vermemiş. Çocuk, onu da açmış, bakmış ki – içinde iki küheylan varmış. Yukarı dudakları sarayın tepesindeki dayanağa çivilenmiş, aşağı dudakları kapı eşiğine çivilenmiş. Çocuk, onları özgürlüğüne kavuşturup arka tarafa götürmüş ve su vermiş. Suyu

içen iki at iki ansana dönüşmüş, çocuğu dövmüşler ve kızı alıp gitmişler. Onlar Ak Peri ve Kara Peri – o kızın abileriymiş...” (“Qıran Qaraqşı” (E2 – 126)).

Altıncı alıntı. “Çocuk bir dış kapıya gelmiş. Dış kapının içinde bir ev varmış. Evde büyük bir kazan kaynıyormuş. Çocuk cadıyı kazana atmış. Torbasındaki kırk anahtarı almış... En son iki evi açtığında içinde bağlı duran iki at varmış. Onların biri ak boz at, diğeri gök boz atmış. Çocuk gök boz ata dokunamazmış, ak boz atı alıp gitmesi gerekiyormuş. Fakat çocuk gök boz atı almak istiyormuş. Gök boz at onu tekmelemiş, yedi kat yer altına göndermiş...” (“Zengin ve Çocuğu” (E3 – 248)).

Yedinci alıntı. “Bir şehir varmış. Saraylardan birini açamazsanız bile açılırmış. İçinde iki siyah küheylan zincirlenmiş bir şekilde bağlıymış. Kaburgaları içe doğru bükülmüş, çok zayıfmış. İkisini özgürlüğüne kavuşturmuş. Onlar iki deve dönüşmüş ...” (“Ay Altındaki Aybarşa Güzel” (E2 – 241)).

Anlatılan alıntı metinlerdeki “ev”, “40-41 odalı saray”, “40-41 saraylı şehir”, “evin odaları”, “evler”, vb. kavramların iç yüzünde herhangi bir evin görünüşü bulunmaktadır. Yazar, adlandırılan mekânların tasvirlerindeki detaylara ait renklerin kendine has sebepleri olduğunu, bu evlerin hepsine ortak olabilecek “mitik ev şemasını” göstereceğini belirtmektedir.

Qondıbay, alıntılardaki “ortak evin” (S. Q. 2004, s. 57) **gökyüzü** olduğunu belirtmektedir. Onu da “Gökyüzüne ait Dünya” olarak aşağıdaki gibi modellemiştir:

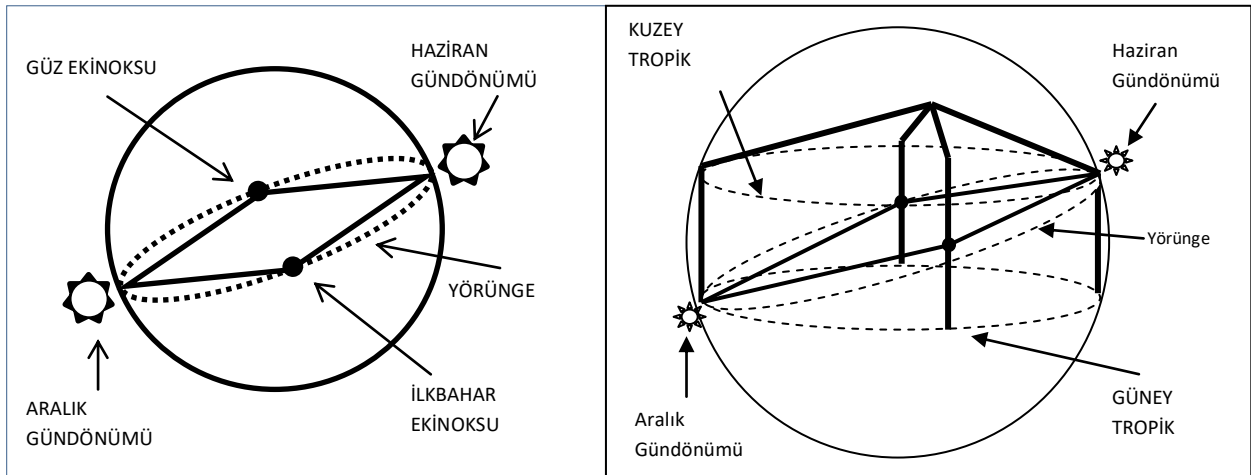

Şekil 3 Gökyüzüne Ait Dünya

Yazar, resimde gösterilen “göksel evin” yapılmış örneğine bakarak “gökyüzü evi” de yapılabileceğini belirtmektedir. Sonrasında görseli şöyle ifade etmektedir: “Bu durumda iki tipolojik çember, fiilen evin tavanı ve tabanı olmaktadır. İki tropik ve dört nokta (iki ekinoks ve

iki gün dönümü noktası) aracılığıyla oluşturulan dik çizgiler evin dört köşesini, dört dayanağı/direği oluşturmaktadır. Yazar, şekillere detaylı bakarsak, ya köşeli evi ya da yuvarlak şekilli keçe evini görebileceğimizi belirtmektedir. Bugün bildiğimiz birçok kavramın “gök evi” kavramına işaret edebileceğini vurgulamıştır. Ayrıca, ev içindeki eşyanın (yani, pişirme kazanı, küheylanların otu, yemliği), küheylanlar gibi varlıkların da bir iç yüzünün olduğunu ifade etmiştir.

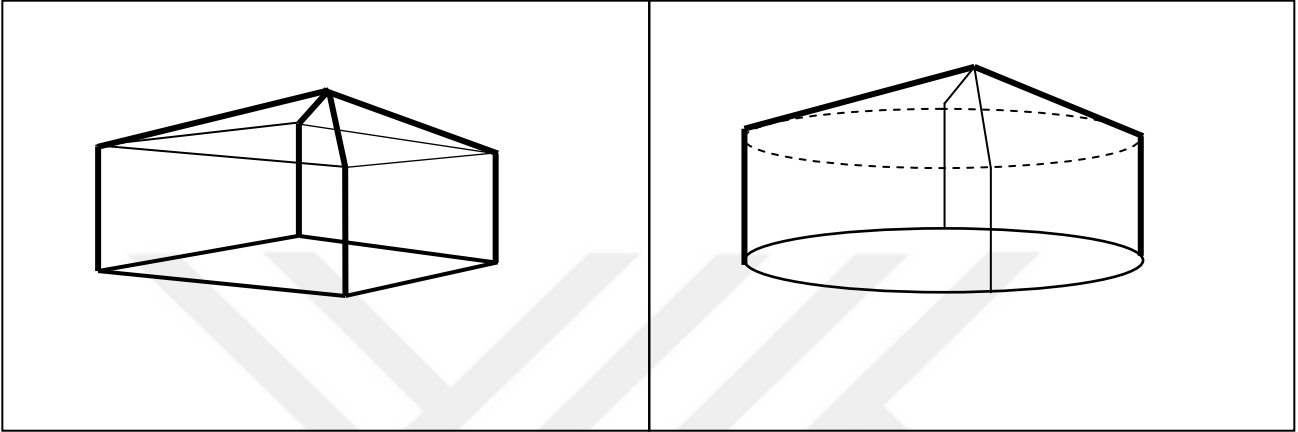

Şekil 4 Gök Evi

Kırk Bir Odalı Ev. Yazar, bu yapının evrensel özelliği, gökyüzü ve takvim ile ilgili bir mantığın olduğunu söyler. Gökyüzü ile ilgili bu mantık, 41 odalı evin aslında gökyüzü (gece gökyüzü) alanı olmasıdır. Buradaki “41.”oda – gökyüzü merkezidir. Sadece gökyüzü merkezi kavramı (merkez oda) binlerce yıllık zaman içinde iki şekilde oluşmuş. Bunlardan birincisi – bundan 4500 yıl önce şimdiki Demirkazık’ın yerindeki gök merkezi olan Ejderha takımyıldızındaki “alfa” yıldızı – böyle merkez oda özelliğine sahiptir. İkincisi – daha sonra onun yerini Orion takımyıldızı almıştır. Masal ait metinlerde muhafaza edilen evler, 41.oda çoğunlukla bu Orion ilişkilidir. Takvimsel mantığa göre ise – 41 odalı ev, bir yıllık zamandır. Buradaki 41.oda – kış gün dönümündeki fazladan 5-6 gündür (S. Q. 2004, s.57-58).

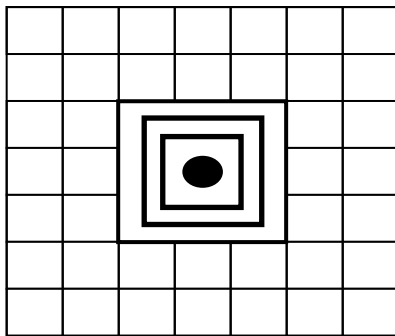

Şekil 5 Kırkbir Odalı Ev

1.2.8. Takvim Zamanı Hakkında

Yazar, Hyperborea'ya ait takvimin ilk şekli ile ilk Kazaklara ait takvim şeklinin birbirine uygun olduğunu, birbirini tekrarladığını söylemektedir. İlk Kazaklara ait takvim sisteminde, Hyperborea'ya ait takvimdeki gibi çok önemli bir sınır var, o – kış gün dönümü ve onun öncesindeki ve sonrasındaki zaman miktarıdır. Hyperborea'ya ait gelenekte “Ulu Yol” denilen bu dönem, bu an –ilk Kazaklarda da Hyperborea'daki gibi yılbaşı olduğunu, sembolik ve geleneksel merkez olduğunu anlatır (S. Q. 2004, s.60).

Hyperborea'ya ait gelenek için çok önemli olan dört takvim sınırı – kış gün dönümü ve yaz gün dönümü, ilkbahar ve sonbahar gece-gündüz eşitliği sınırları bulunmaktadır. (21-22 Mart, 22-23 Eylül). Bu sınırlar ilk Kazak takvimi ve genel olarak mitolojisi için de çok önemlidir. Bu dört sınırın içinde hem Hyperborea'ya ait ilk gelenek için hem de ilk Kazak geleneği için en önemli zaman kış ve yaz gün dönümü olmaktadır. Fiilen Kazaklardaki mitik temeli olan metinlerin olan metinlerin (destanlar, masallar, soy bilimi efsaneleri, vb.) hepsi de bu iki sınırla ilişkili olmaktadır. Yazar, takvim zamanı ile ilgili iki delik, iki kapı, iki ağaç veya iki sütun gibi kavramları ele almıştır. Bunları inceleyelim:

1.2.8.1. İki Delik

Gökyüzüne ait takvimsel dönem içinde en önemli iki an – yaz ve sonbahar gün dönümüdür. Yazar, bu anlara “iki delik” denk geldiğini belirtmektedir. “Delik” kavramı ile de şu sonuca ulaşmıştır: “Onların iki dünyayı, iki alanı, iki zamana ait ölçüyü birbirinden ayırıp birbirine birleştiren **nokta**dır. Bu iki delik aracılığıyla bir dünyadan ikinci dünyaya, bir alandan ikinci alana, bir zamandan ikinci zamana geçilebilir.” Buradaki **nokta** kavramı bize iki dünyayı, iki alanı, iki zamanı iki ölçüyü birleştirip kesiştiren sembol olarak anlatılmıştır. Nokta kavramıyla verilmek istenen aslında mitolojik bilinç sembollerini (S. Q. 2004, s.61) hangi işaretler aracılığıyla verilmesidir. Bunun için de yazar, çeşitli örnekler sunar:

1. İki kapı
2. İki köprü
3. İki eşik
4. İki ağız olan çukur, mağara, delik, kuyu/uçurum
5. Ağız

Çukur, mağara, delik, kuyu, uçurum, ağız gibi delikler metinlerde geleneksel olarak tek gösterilir, fakat söylenmemesine rağmen burada da delik sayısı ikidir. Yazar, bunun üzerine “Mağaranın veya kuyunun iki deliği denilmesi hangi düşünceyi oluşturur?” şeklinde soru sorarak bu belirtilen iki delik hakkındaki düşünceleri anlatır (2004, s.62). Geleneksel olarak mağaranın, uçurumun, kuyunun bir deliği olduğu doğrudur. Fakat takvimsel hesapta, mitik hatıradaki bu mağaraya, çukura veya kuyuya düşme hareketi “başka dünyaya gitme” düşüncesini oluşturur. Sonuçta, mağara/çukur/kuyu – “başka, ilk, o dünya” şekli olmaktadır. Mağaraya ait dünyadan bu dünyaya yeniden yerleşmek için mağaradan tekrar geri çıkmak gerekir. Çünkü yazar, burada tek bir olay varlığını değil, döngüsel (dönüşümlü, tekrarlamalı) bir varlığı düşündüğümüzü belirtmiştir. Yani mağara/kuyulara giren bir ağız, çıkan bir ağız; toplam iki ağız vardır. Tam olarak söylemek gerekirse, bu dünyadan “mağara” dünyasına bir delik aracılığıyla girip, ikinci delik aracılığıyla çıkma tekrar edilmiştir.

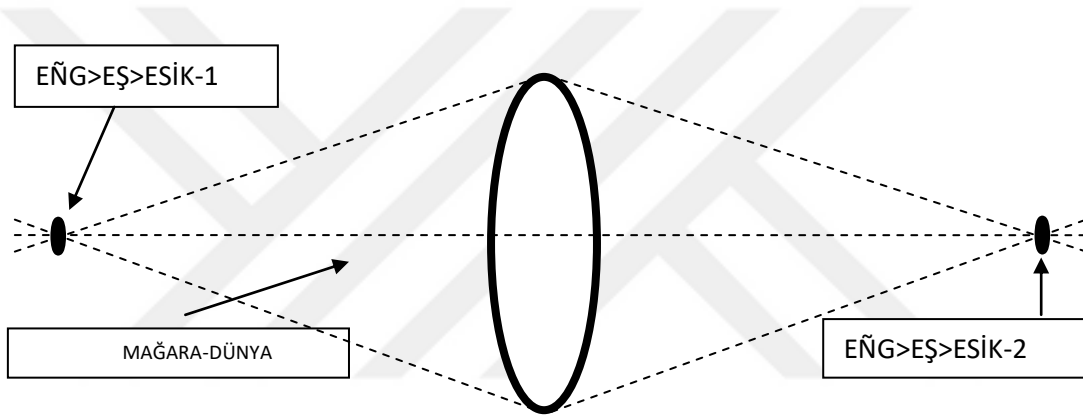

Şekil 6 Delik ve Mağara

Resimde gösterilen iki kesişme noktası “mağara” – dünyanın iki tarafındaki delik/kapı/ağız olmaktadır. Masallarda söylenen “kahramanın mağaraya girmesi, kahramanın deliğe düşüp gitmesi”, “kahramanın bir kapıya girmesi” gibi hareketlerde, masallara ait metinlerde anlatılmamasına rağmen onun başka dünyaya herhangi bir kapı/delik/köprü aracılığıyla yeniden yerleşmesi hakkında düşüncenin sıradanlaşmış nüshaları bulunmaktadır (S. Q. 2004, s.62).

Masallarda “girme” deliği olarak “mağara”, “çukur”, “hendek”, “yer deliği”, “yer yarığı”, “kuyu veya uçurum” gibi yerler anlatılmasına rağmen, “çıkma” deliği çoğunlukla anlatılmaz.

1.2.8.2. İki Kapı

İnsanın içinde yaşadığı gerçek varlığın “bu dünya”, “varlık”, “özne” olduğu her zaman açık değildir, olası dünya için sayının az ya da çok oluşu, onun insanlık bilinci, ufku ve sezgisi düzeyinden bakıldığında – yalnızca “o dünya”, “ilk dünya” olarak kabul edilir. Bu durumda araştırılan iki kapı veya iki delik – iki dünyanın yani bu dünya ve o dünyanın (ilk dünyanın) arasını, varlığını ve sonsuzluğunu birleştirici semboller olmaktadır (S. Q. 2004, s.64).

İki kapı – iki zaman sınırı, iki zaman kesişmesi.

İki kapı – iki alan sınırı, iki alan kesişmesi (S. Q. 2004, s.64).

Burada yazar, zamanı geldiğinde bu kapılar aracılığıyla bu dünyadan ilk dünyaya, ilk dünyadan bu dünyaya geçileceğini belirtmiştir. İlk Kazaklara ait yeniden yapılandırılan hatıraya göre, insanoğlu öldüğünde, onun ruhu bu kapının biri aracılığıyla öbür dünyaya gider, ikincisi aracılığıyla o dünyadan tekrar geri döner. Fakat tarihi geleneklerin çoğunluğunda bu açılan iki kapı görünüşü de onların gün dönümü anlarına denk gelmesi de unutulmuş, ilk geleneğin bu kapılar ile bağlantısı hatıralarının izleri sadece muhafaza edilmiştir. Fakat yeniden yapılandırma için muhafaza edilenlerin özü ulaşmıştır (S. Q. 2004, s.64-65).

Qondıbay, “kapı” hatırasının Avrasya geleneğinde de var olduğunu, burada her bir gelenekte kapının biri “aşağı kapı” veya **insanoğlu kapısı** ikincisi “yukarı kapı” veya **İlah kapısı** diye adlandırılmış, buradaki “insanoğlu kapısı” yaz gün dönümüne, “ilah kapısı” kış gündönümüne özdeştir. Tam olarak bu şekilde taslaktaki mantık, Kazaklarda da görülmüştür (S. Q. 2004, s.66).

Yaz ve kış gün dönümü, Aygölek (Zodyak) takvimine ait ayların herhangi ikisine birebir denk geldiği için onları bu Zodyak takvimine ait ayların işaretlerine uygun adlandırır. Örneğin, R. Guénon’un gösterdiği gibi, “biraz önceki insan kapısı” Yengeç Aygölek (Zodyak) ayının işaretine (Kuzey tropik), “İlah kapısı” – Oğlak Aygölek (Zodyak) ayının işaretine (Güney tropik) uygun gelir. Başka bir nüshada da bu kapılar Yay ve İkizler aylarının işaretlerine denk gelir. Böyle farklılıkların olması da presesyon ile ilişkilidir (S. Q. 2004, s.66).

Çağlar tablosuna göre hangi zamanda hangi Aygölek ayına ait işaretin oluşunu görelim (S. Q. 2004, s.67):

Tablo 3 Çağlar Tablosu

Yıllar		Yaz Gün Dönümü	Kış Gün Dönümü
		Kuzey Tropik	Güney Tropik
		“İnsanoğlu kapısı”	“İlah kapısı”
MÖ 21700-19540		Koç	Terazi
MÖ 19540-17380		Balık	Başak
MÖ 17380-15220		Kova	Aslan
MÖ 15220-13060		Oğlak	Yengeç
MÖ 13060-10900		Yay	İkizler
MÖ 10900-8740		Yengeç	Boğa
MÖ 8740-6580		Terazi	Koç
MÖ 6580-4420		Başak	Balık
MÖ 4420-2260		Aslan	Kova
MÖ 2260-100		Yengeç	Oğlak
MÖ 100- MS 1960		İkizler	Yay
1960 yılından beri		Boğa	Yengeç

(2004, s.67).

1.2.8.3. Kazaklarda İki Ağaç veya İki Sütunun Folklorik Örnekleri

İlk Kazak mitolojisinde birlikte söylenen iki ağaç (sütun, kök) şekli bulunmaktadır. Fakat bu şekil, folklorda daha seyrek muhafaza edilmiştir. Sadece bazı kalıntılar aracılığıyla kalıplaşmıştır. Yazar bunlara ait örnekleri şöyle verir:

Birinci örnek. “Eralı Batır” masalında kahraman “Ay tarafında altın, Güneş tarafında gümüş gövde yerleşmiş” (“Eralı Batır” (E3 – 159)).

İkinci örnek. Böyle bir konuyu “Alataylı Añşıbay” destanından da görebiliriz. Burada kuğu görünümündeki iki peri kızı Añşıbay’a “büyük tepenin üstü çıkıp sütun yerleştir ve ona bayrak as” dedi. Kahraman da böyle yaptı.

Üçüncü örnek. “Oğuzname’de” iki ağaç hakkında konu bulunmaktadır: “Oğuz Han emir verip, on tarafına kırk kulaç altın ağacı diktirdi. Onun başına bir altın tavuk koydu, dibine bir ak koyun bağladı, bu tarafına kırk kulaç gümüş ağaç diktirdi, onun başına bir gümüş tavuk koydu, dibine bir kara koyun bağladı. Sağ tarafa Buzoqlar oturdu, sol tarafa Üçoqlar oturdu (Oğuzname // Eski Devir Edebiyatı (1991), Qondıbay, 2004, s. 69) Yazar, Ebu’l Gazi’nin “Türk Şeceresindeki” varyantında da bu şekilde örnekler şöyle geçmektedir: “Evin sağ tarafına başına altın tavuk yerleştirilmiş kırk kulaç ağaç dikilmiş, sol tarafına başına gümüş tavuk yerleştirilmiş kırk kulaç ağaç dikilmiştir. Han emriyle Buzoq çocukları ve yaverleri altın tavuğu, Üçoq çocukları ve yaverleri – gümüş tavuğu alıp gitmişler (Ebu’l Gazi. Türk Şeceresi, 1992// Qondıbay, 2004, s. 69).

Birinci örnekte – altın ve gümüş ağaç (sütun, gövde) yerleştirilmiştir.

İkinci örnekte – iki sütun yerleştirilip onların başlarına bayrak bağlanmıştı.

Üçüncü örnekte – altın ve gümüş ağaç yerleştirilip onların başlarına uygun biçimde altın ve gümüş tavuklar yerleştirilmiş, köküne (dibine) uygun şekilde ak ve kara koyun bağlanmış. Bu örneğe bakarak, önceki iki örnekte söylenmeyen, söylene de sıradanlaşan detayların oluşu yeniden yapılandırılmıştır.

Dördüncü örnek. “Körgen Tüstiñ Orındalrı” denilen masalda yiğide “Kasaba denilen yerde duran Mardan peri gelip onun Marduqa Tanrısına ithaf edip sayıları 5000’e yaklaşan koyunların içinden bir beyaz bir siyah alıp gelme” anlatılır. “Bu ak koyun ve kara koyun neden gerekli olmuştur?” denilen soruya masalın kendisi aşağıdaki cevabı vermiştir: “Bana bir ak koyun ve bir de kara koyun getirsen, ak yapağı ile kara yapa yere serip, etini yukarı asıp, sadaka olarak memlekete dağıtılsa, benim iyi olma olasılığım var...” (Körgen Tüstiñ Orındalrı” (E3 – 211)). Buradaki “ak yapağı, kara yapağını birlikte yere serme” denilmesinde nasıl bir düşünce vardır? Yazar, bu soruya karşılık bu konuda bir şey bilmediğini ancak “Oğuzname’ye” ait örnekteki iki sütun dibine ak ve kara koyunu bağlama durumu ve “Añşıbaylıq” örneğindeki iki sütuna iki mendil (bayrak) bağlama durumlarıyla ilişkilendirilebileceğini belirtmiştir (2004, s. 69-70).

Beşinci örnek. Kazak folklorunda dua etme özelliğinde bazen Ramazan şiirlerine ait örneklere de rastlanır:

“Sütunlu dağ gibi ol.

Çağlayan göl gibi ol.

Kardelen gibi güzel, nurlu ol.

Çınar ağacı gibi tomurcuklu ol.

... Aya bakarsan

Altından Kavak ağacı geçsin.

Her ay gelen misafirin

Ona atını bağlasın.

Güneşe bakarsan

Gümüştan kavak ağacı olsun.

Her gün gelen misafirin

Ona atını bağlasın.

Atı yere yatıp yuvarlansın.

Kendi yatıp canlansın.

Çoluk-çocuk, torunun

Başına çıkıp oynasın” (S. Q. 2004, s. 71)

Yazar burada, iki kavak ağacının mitik evren ağacının bir varyantı olduğunu vurgulamış, bununla birlikte eski Hint arşivinde “Rigveda’da” böyle benzer bir şiir olduğunu söylemektedir:

“Birbirine birleşen dostlar – iki kuş

İkisi de bir ağaca konmuş.

Biri – tatlı yemişi gagalar.

İkincisi – yemişe dokunmadan bakar,

Bu ağacın başında

Bir yemiş olduğu söylenir.

Sadece Yaratıcı atayı bilmiyorsa unutulmayacak..."

Yazar, bu şiirdeki iki kuştan birinin Ay, ikincisinin Güneş" olduğunu belirtmiştir (S. Q. 2004, s. 71).

Bu ağacın adı Hint mitolojisinde – "Aşwattha". Yazar, bu ağacın dış görünüşüyle ilgili şunları söyler: "Ağacın "batıya ait" ve "doğuya ait" iki farklı görünüşü bulunmaktadır. Yani fiilen bir ağaç, iki ağaca dönüşmüştür." (S. Q. 2004, s.72). Kazak şiirlerinde kavak ağacı da iki tanedir. İki ağaç – eski Türklere ait sosyal ve dini-geleneksel yapıların modelinde yer almaktadır. Yazar, ikizler ile iki ağaç görünüşü arasında da bir ilişki olduğuna vurgu yapar. Rigveda'ya ait Aşvinlerden (Tanrı) birinin "ölümsüzlük", ikincisinin "bütünlük" olarak adlandırıldığını söyler. Onların her biri doğu ve batı'ya yani uygun olarak yerleştirilmiş Aşwattha ağacının iki farklı yerleşimine denk olduğu belirtilmiştir. Yani fiilen Aşvin - "ikizler" iki ağacı şekillendirmiştir. Yunan mitolojisindeki İkizler – Dioskurlar da ağaç şekline sahiptir (Sovyet Ansiklopedisi Mitoloji sözlüğü, Qondıbay, 2004, s. 72). Qondıbay, böyle bir kültürün başlangıcının ağaca saygı duymayla ilişkili olduğunu ifade etmektedir. Prus (Baltık) mitolojisindeki ikiz yiğitlerin de ağaç kültüründen ortaya çıktığını belirtmektedir. Bu – ilk mitoloji sistemindeki temel kavramlardan biridir. Genel olarak alındığında, her bir etnos kutsal ağaç olarak bilinen bir ağaç türüne saygı göstermektedir.

Burada genel olarak düşündüğümüzde en önemlisinin iki sütunun sembolünün göksel-takvimsel mitoloji ile ilişkili olduğudur.

- Bir günlük zaman mantığına göre, iki sütun – gündüz ve gece veya akşam ve seher vaktini tasvir eder.
- Yıllık zamana göre – iki sütun – kış (güz) ve yaz (ilkbahar) gün dönümü ekinoks dönemleriyle özdeşir.
- Sosyal-ideolojik ve soy bilimi mantığına göre, iki sütun – toplumun iki kanadı, kağan ve hatun, vb. (S. Q. 2004, s. 73).

1.2.9. Qantar ve İki Yüzlü Janws

Yazar burada, Roma mitolojisindeki "iki yüzlü" Janws (Janus'un iki yüzü var, biri öne, biri arka tarafa bakar – S. Q. 2004, s.74) ile gün dönümünün iki kapısını ilişkilendirir. Janws

çoğunlukla iki anahtar tutuyor şekilde tasvir edilir. Bu anahtarlar (biri – altın, diğeri gümüş anahtar) bu iki kapıyı açıp kapatmak için gereklidir. Burada anahtarların “altın” ve “gümüş” oluşu özellikle dikkat edilmelidir. Çünkü sıradan mantıkla yapılan araştırmalarda da eğer anahtar altın ise onun açtığı kulpu da kapısı da zorunlu olarak altın olması gerekir. Yazar, Kazak folklorik örneklerindeki iki sütunun birinin gümüşten, diğेरinin altından oluşunun iç yüzünde de böyle bir düşünce yattığını belirtmiştir (S. Q. 2004, s.74).

Qondıbay, Janws ile “İki yolun (sağ ve sol) sahibi”, “Zamanın sahibi”, “gün dönümü kapıları” ve Hint mitolojisinde de “Güneş” ile ilişkilendirildiğini belirtmektedir. Yazar ayrıca “kapı açıcı (**yanitor**)” yani “Zaman sahibi” kelimesinin ilk Türklere ait praformalar temelinde oluştuğunu vurgulamıştır (S. Q. 2004, s.74).

Yazar “esik” kelimesinin ilk Türklere ait praforma temelini ilk kitabında açıklamıştı. Bu kitapta da bu praformadan “enw”, “endiry”, “entelew”, “umtilw” gibi kelimelerinin başlangıcından “Janws”, “Ganeş”, “yanitor” kelimelerinin ortaya çıkma durumu üzerinde durmuştur.

Kazak dilindeki “**qantar**” (**qañtarılw**) – “duraksamak, durmak, boş bakmak” şeklinde ifade edilir. “Qañtar” kelimesinin praforması, zamanında “qañ/qang” ve “eñt/engt” praformalarının birleşiminden oluşmuştur: “qañ + “eñt”=“qañ-ñt” > “qañıt” > “qañt”, sonradan bu kelimeye “ar” parçası da eklenerek “qañtar” kelimesi ortaya çıkmıştır. Yazar burada şöyle bir soru sormaktadır: “Peki ya, biraz önceki Romalılara ait “janws” ve Hint-Arilere ait “Ganeş” kelimelerinin etimolojisi bu doğrultuda araştırılıp gösterilebilir mi?” Cevap olarak da şunları söyler: “Jan-ws ve Gan-eş” kelimelerinin son parçaları olan “-ws” ve “-eş” kelimelerinin praformasının da “wñt/wngt” > “wş” > “ws” ve “eñt/engt” > “-eş” olduğu görülür. Öyleyse “yan (jan)” ve “gan” kelimelerinin de praforması “kañ/kang” olacaktır. Yazar, buradaki en önemli sonucun “Hint-Avrupalılara ait” kavramların başlangıcında ilk Türklere ait kelimelerin varlığı olduğunu söyler (S. Q. 2004, s. 74-75).

Yazar, Janus’un – başlangıçlar tanrıçası olduğu için onun iki anahtarının da (altın ve gümüş) “büyük gizem” ve “küçük gizemlerin” anahtarı yani, “Yer Cenneti” ve “Gök Cenneti”nin anahtarı olduğunu belirtmiştir (S. Q. 2004, s. 75).

1.2.10. Yol Motifi (İki Delik – İki Kapı Arasındaki Rota)

Folklorik materyallerin olayları fiilen bu “girme deliği” ve “çıkma deliği” aralığındaki rotanın, yani yolun şeması temelinde kalıplaşmıştır. Yazar, Kazakların folklorik mirasında bu “marşrut (rota)” olayının araştırma varyantlarını (S. Q. 2004, s. 77-79) şöyle göstermektedir:

- “Kahramanın kaçıp mağaraya sığınması, su tarafına gelmesi, su altına düşmesi, belli bir sınıra kadar yaşamını burada geçirmesi – Güneş’in ocak ayındaki kış gündönümünden hazirandaki yaz gündönümüne kadar “yer altı yolculuğunu tekrarladı. “Ergenekon”, “Ötüken” şecerelerine ait destanlar buna aittir.”
- “Cüzzamlı doğan çocuğu sepete koyup suya bıraktıktan sonra, onu bir balıkçının bulup yetiştirmesi, çocuğun han olana kadar ki ömrü de böyle bir şemaya temel olmuştur. Örneğin, Alaşa Han olayı gibi.”
- “Sepete koyulan bebeğin bu derya boyunca yüzmesi de bu rotayı tekrarlar; burada deryanın iki delik arasındaki yolu tasvir ediliyor.”
- “Şalquyruq’un da su dibinden kazanı alıp çıkarma olayı da bu rotayı gösterir; bu kazanın suya terkedilmesi – “delikten düşme” onu Şalquyruq’un su yüzüne çıkarması – “delikten çıkarma”
- “Kuyuya terkedilen kadının çocuklarının (kız-erkek) buluğa erip, yetişkin olup anne-babasıyla kavuşuncaya kadar ki yaşamı da bu şeme-rotayı tekrarlar.”
- “Denize bırakılıp kuğu şeklinde terkedilen kızların birinin kahramana eş olması, kendisine sunulan şartları yerine getirmediği için yeniden kuşa dönüşüp uçup gitmesine kadar ki olay da ocak ayı ile haziran ayı gün dönümüne kadar ki aralığın rotasına denk gelir.”
- “Deliğe düşen erenin yer altında sefere çıkıp, Alp Karakuşun arkasına binip yeryüzüne çıkana kadar ki olay da böyledir.”
- “Delik “ağız” olarak kabul edildiği zaman iki delik aralığındaki yolu sindirme kazanı olarak kabul edilir; masalarda mıstan kempir, ejderha, Alp Karakuş kahramanı yutar, yuttuğunu ya kusar ya da daha sonra çıkarır. Ağıza düşen, yutulan kahraman yutan kişinin midesinde sindirilip yeniden yaratılır, varlığı değişir. Bu da ocak ayı ve haziran ayındaki gün dönümüne kadar ki aralığın rotasına denktir. Ağız deliği bir olmasıyla yutulma aşaması ve kusma aşaması iki farklı zamana denk geldiği için olayda fiilen iki (zamansal) ağız hakkında anlatım vardır.”
- “İki delik arasındaki yol, annenin rahmine de uygundur, delikten giren embriyon “yol boyunda”, yani rahimde değişime uğrayıp bebeğe dönüşür ve bu delikten tekrar çıkar (doğar). Burada delik bir olmasıyla embriyonun girme ve bebeğin dünyaya gelme olayları düzeyinde iki farklı zamansal delik ortaya çıkmaktadır.”
- “Anlatılan olayların hepsi de başlangıç aşaması olarak araştırılmıştır.”

Yazar, bu örneklerle “Türklerdeki yol motifine” ait varyantları anlatmıştır. Ayrıca yazar, Kazak mitolojisini yeniden yapılandırma hareketiyle fiilen “yol motifini” tekrarlamıştır.

1.2.11. Hyperborea Hakkında

Yunan mitolojisine göre, Hyperborea – kuzey rüzgârının diğer tarafındaki ülkedir. Burada bizim için önemli olan taraf – rüzgârın herhangi bir sınır,, iki dünya arasındaki sınır fonksiyonunu üstlenici olarak anlatılmasıdır. Yani, yazar burada rüzgârın sınır olduğunu, onun ön tarafının bizim dünya, arka tarafının Hyperborea olduğunu belirtmektedir (S. Q. 2004, s. 103).

Böyle rüzgâr-sınır düşüncesi “Avesta’ya ait” Varağa ile ilgili kullanılmıştır. Genel olarak alındığında, delikteki soğuk rüzgâr ve karın diğer tarafındaki alan hakkındaki düşünce Hint-Arilere ait (Rigveda’da) materyallerden bulundu. Onlar hakkında çok şey söylenip yazılsa da burada İran, Hint-Ari, Yunan kabul edilir, Hyperborea hakkında tüm düşünceler de bu konuda araştırıldığı için biz de bu düşüncenin ilk Türklerin ifade ettiği bu “rüzgâr ve boranın sınır oluşu” meselesini açıp gösterirsek, Türklere ait izlere de rastlanır (S. Q. 2004, s. 103).

Çin dokümanlarında muhafaza edilen eski Türkler hakkında şecereye ait efsaneyi görelim: “Türkler kök ataları Hun ülkesinin kuzeyinde sınır bölgesinde yaşıyorlardı, “So” denilen kabilendendiler. Bölgenin hükümdarı Apanbw’nun kalabalık 70 kardeşi vardı (“Kazakların eski tarihi” denilen çalışmada bu sayı 17 olarak gösterilmiş.). bunların içinde en büyüğünün adı – İçjini-Nişidw imiş. Onlar kendilerini “kurdun nesliyiz” diye sayıyorlarmış. İçjini-Nişidw, fırtına oluşturup yağmur yağdırmış, doğa olaylarının hükümdarıymış. O bu özelliğinin dışında yaz ve kış kızları eş olarak almış. Bunların birinden dört oğlu olmuş, onların biri sihir ile kuğuya dönüşmüş. Kalan üçü insan olarak kalıp üç kabile halkın başı olmuş. Üçünden biri (adı Tsigw veya Kigw) Abw ve Gyan¹¹ nehirlerinin arasında, kalan ikisi de Altay’daki Çwsı nehrinin kenarına yerleşmiş. Bir yılları çok soğuk, tipili kış olmuş; ertesi yıl yerini kıtlığa bırakmış, bu zamanda biraz önceki kardeşlerin en büyüğü – Nadwlw İçji-Nişidw (İçjini-Nişidw) özelliğinin gücüyle rüzgâr estirip ateşi muhafaza etmiş. Bu çalışma için kardeşleri onu hükümdar ilan edip Şad adını vermiş. Ülkenin adı “Twkyue” diye adlandırılıyormuş (Tugyu- Türk). Nadwlw kendi zamanında on eş almış, bu eşlerden doğan çocuklardan nesil yetiştirip her biri ayrı ayrı millet olmuş. Onlar yalnızca uluslara dönüştüğünde millet ismi olup

¹¹ Türk Mitolojik Sistemi: Ontolojik ve Epistemolojik Bağlamda Türk Mitolojisi. Abw – Abakan nehri, Gıyan – Yenisey nehri bu kaynakta bu isimlerle geçmektedir.

on anne – on kadının isimlerini almışlar. Nadwlv öldüğünde on eşinden doğan çocuklar baş olup babasının yerine içlerinden birini hükümdar seçmişler...” (S. Q. 2004, s. 103-104).

Qondıbay, Hyperborea geleneğinin izlerinin olduğu birkaç örneği aşağıda aktarmıştır:

Birinci örnek. “Han, Mıstan Kempir’in aklıyla Quyın Batır su aygırının sütünü içti. Su aygırının yaşadığı yere kadar ki aralıkta altı dağ vardı. (Quz dağ, Taz dağ, Kar dağ, Buz dağı, Saz dağı, Ateş dağı); bunların arasında gece-gündüz aynı olan, sürekli kar kalınlığı bin kat olan kar dağı ve o kadar yüksek olan Buz dağı, hızlı uçan bir kuşun bile bir ay boyunca dinlenmeden uçtuğu, bir engel ve sınır gibi görülür. Quyın Batır Ayböken’in aklıyla bu altı dağdan geçmek için Alp Karakuş'a gider, onun çocuklarını ejderhadan kurtarır. Alp Karakuş ereni altı dağdan geçirir. (Quyın Batır (E4-173)). Bu alıntıdaki Buz Dağı ve Kar dağı son engel olarak gösterilmemiş, sonuncusu Ateş Dağı olmaktadır” (S. Q. 2004, s. 106).

İkinci örnek. Karakuş – “Yaz dağına yerleşen bir halkın hanı olmaktadır. Bir geyiği kovalarken siyah bir attan düşmüştü. Ereni misafiriğe çağırdı. Bir yıldan sonra eren, Karakuş'un ülkesine gitmek için yola koyuldu. Yolda önünden yaşlı bir adam geçti ve ona tavsiyelerde bulundu. “Kırk gün sonra Kum dağına, ondan sonra Buz dağına gidip bu ikisinden sağ-salim çıkarsan Yaz dağına gidersin. Kum dağı – halksız, susuz, etrafı kızıl efsane kaplayan sıcak, vahşilerin yerleştiği çöl bozkırısıdır, Buz dağı – kışı-yazı buz olan dağ geçididir.” Daha sonra yaşlı adam erene bir beyaz, bir kızıl gül verdi. Beyaz gülü atının yelesine taktığında Kum dağının sıcağından, kızıl gülü taktığında Buz dağının soğuşundan sağ-salim geçti” (“Qaraquşbay” (E2 – 24)). Buradaki Qaraquşbay ülkesinin “rüzgar sırtındaki ülke” Hyperborea ile beraber olduğu görülür” (S. Q. 2004, s. 106).

1.2.12. Hava Durumu Değişim Kavramı ve Mitik Görünüş İlişkisi

Yazar, burada rüzgâr, boran esip kar yağması gibi olaylarla efsanevi kahramanların hareketlerini ilişkilendirmiş ve “rüzgâr – sınır” meselesini düşündüren materyallerin ikinci grubunu oluşturmuştur. Kazakların diğer Türk halklarının folklorunun iskeletine benzer, ortak olduğu örnekleri muhafaza ettiğinden bahseder.

“Saha-Yakut destanındaki Abaasy¹²’nin yaklaşık görüntüsü şöyle tasvir edilmiştir: “ Aniden öğle vaktinde yeryüzü, zifiri karanlık oldu. Ondan sonra şimşek çaktı, yıldırım düştü, yeryüzünün hepsini tahrip eden boran kudurdu. Yalnızca yıldırımın çakmasıyla aydınlanan korkutucu karanlık içinden Abaasy göründü veya onun sesi duyuldu.” (S. Q. 2004, s. 110). Böyle hava olaylarının durumsal tasviri Türk halklarının folklorunda az karşılaşılmıştır. Masallarda karşılaşılan “gökyüzünün bulutlanması”, “bulutlanma”, “bulutun yere yakın inmesi”, “fırtına çıkması”, “tipi olması”, “tozu dumana katmak”, “yağmur yağması”, “kar yağması”, “şimşek çakması”, “yıldırım düşmesi”, “yer sarsıntısı”, “taş dolu yağması”, “dağın altının üstüne gelmesi”, sis inmesi”, vb. tabiat, hava olayları masallara ait olayların bilinen bir konusunda ve belli bir masala ait kahramanla ilgili kullanılmıştır. Yani yazar, hava olayı değişimleri ve onları izleyen tabiat şiddetlerinin tesadüf olmadığını, tam olarak masala ait kahramanlarla ilişkili olduğunu vurgulamaktadır.

Qondıbay, ilkel konuyla ilgili arketipi şöyle anlatır: **“Herhangi bir gerçek masala ait görünüş olduğunda öncesinde hava olayı dalgalanıp değişmiştir.”** (S. Q. 2004, s. 110). Daha sonra yazar, folklor bilimci E. Tursinov’un bu değişimlerin doğuşuna sebep olan kahramanların nasıl olduğuna dair anlatımını şöyle açıklar: “Kazak, Karakalpak, Türk, Azerbaycan masallarında devler Saha-Yakut olongho¹³larındaki abaasyalar, Altay halkının kahramanlık destanlarındaki Erlik’in tek gözlü Alpleri yakınlardan zamanda zifiri karanlığın kaplandığı, şiddetli-boranlı rüzgâr, denizde fırtına oluştuğu, yer sarsıntısı olduğunu söyler. Örneğin Türkmen masallarında birinci dev görüldüğünde – kar yağmaya başlar, hava durumu bozular, ikinci dev geldiğinde – kar şiddetlenmeye başlar, “havanın yüzü kızarmaya başlar”, üçüncü dev yaklaştığında – boran başlar, dünya titrer, dağlar birbiriyle çarpışır.” (S. Q. 2004, s. 110-111). Yazar, böyle meteorolojik mitlerin iç yüzünde başlangıçtaki geleneklerin, göksel-takvimsel mitlerin hatta başlangıç hareketlerinin yattığını söyler.

Kazak masallarında tekrarlanan konulara göre meteorolojik değişimlere neden olan kahramanlar şöyledir:

1. Alp Karakuş
2. Ejderha

¹² Yakut mitolojisindeki üst, orta ve alt dünyaların kötü ruhlarıdır. Kötü ruhtur. Ateşten yaratılmışlardır. Yeraltında yaşadıklarına inanılır. İnsanlara zarar verirler. Tek ayaklı (veya ayaksız), tek gözlü ve kel olarak betimlenirler. Leş yiyerek beslenirler. Zararlı ve iğrenç görünümlü hangi canlı varsa bunların eseridir. İnsanları yoldan çıkartırlar, bazı kimseleri delirtirler. İnsan ruhunu kaçırabilirler. Görünmezdirler, onları ancak şamanlar görebilirler. Yeryüzünden yeraltına gelenleri de kendileri göremezler (mesela şamanları). Arka arkaya sıra halinde yürürler ve yeryüzünde görünmez olurlar. İnsanoğlunu genelde yalnızken veya korumasız, çaresiz, sayrı (hasta) oldukları ve sıkıntılı dönemlerde yakalarlar. Abaasyaların verdiği rahatsızlık sonucu hastalanmaya **Tolaysı** denir (Kaynak: Türk Söylence Sözlüğü. Deniz Karakurt).

¹³ Yakut edebiyatında destan, epik şiir.

3. Ala kısrak
4. Sihirbaz
5. Jeztırnak
6. Dev (S. Q. 2004, s. 111).

Yazar, bunların içinde Kazak folklorunda en çok tekrarlananların Alp Karakuş ve ejderha ile ilgili meteorolojik durumlar olduğunu diğerlerinin ise daha az (tek örnek şeklinde) karşıladığını belirtir.

1.2.13. Yeni Yılbaşı Kavramı

Qondıbay, Kazaklar ve onun temelini kalıplaştıran eski milletlerle ilgili takvim hesapları hakkındaki araştırmaları üzerine “Neden yılbaşı şubat ayında kutlanmaktadır?” sorusunu sorar. Adlandırılan ayın kışın son ayı olmasına rağmen, neden yılbaşı olarak kabul edildiğini araştırır. Bunun üzerine kaynak olarak “Kül Tegin yazısındaki zaman göstergelerini” kaynak olarak sunar: Taşa yazılan Türk mirasından biri “Kültegin” yazısında zamanla ilgili bir-iki göstergenin muhafaza edilmesidir. “Kül Tegin Koyun yılı, on yedinci gün öldü. Dokuzuncu ayın yirmi yedisinde defnettik. Beşinci yılın yedinci ayının yirmi yedinci gününde türbeyi, süslemeyi ve kitabeyi bitirdik” şeklinde aktarılmıştır. Burada yer alan takvimsel bilgiler şunlardır:

- Koyun yılı, on yedinci günü.
- Dokuzuncu ayın yirmi yedisi.
- Beşinci yılın yedinci ayının yirmi yedisi (S. Q. 2004, s. 120-121).

Burada yazar, bu zaman göstergelerinin bugünkü kullanılan takvime göre nasıl olduğunu bilmek gerektiğini ama öncelikle bu taş yazıyı daha detaylı incelemek gerektiğini belirtmektedir. “Kül Tegin Koyun yılının on yedinci günü öldü” denilmiş, burada hangi ay olduğu gösterilmemiştir. İkinci olarak “yiti yegirme” kelimesi “on yedisi” diye çevrilmiş, “yiti otuz” kelimesinin “yirmi yedi” şeklinde çevrilmesine bakınca yazar, bu verinin doğru olduğunu söylemektedir. Eski Türk yazılarını araştıran F. Aydarov araştırmasında “Kül Tegin 731 yılının 27 Şubat’ında öldü.” diye gösterilir, aynı böyle bir çalışma Yu. Zuyev’in de bulunmaktadır (S. Q. 2004, s. 121). Yani, Koyun yılının on yedisi olarak denilen veri “27 Şubat” olarak verilmiştir. Yazar, burada en önemlisinin, 8.asırdaki Göktürkler’in yılbaşının Şubat ayının 10. gününe denk gelmesi olduğunu vurgular.

Yıl hesabının Ay'ın "doğuşundan" sonraki Kamber ile kesişen günler aracılığıyla yürütüldüğünü hatırlarsak, yazar, gerçek "birinci günün" verisinin şubat ayında oluşunun anlaşılacağını belirtir. İlk Kazaklarda yılbaşı aralık ayındaki kış dönümünden başladığı kabul edilir. Yani, bir zamanlar yeni yılbaşı bu dönemden başlamıştır. Fakat yazar bu yılbaşının Kazaklara belirsiz sebeplerle geldiğinden bahseder. Böyle bir değişimin sadece baştaki yılbaşının herhangi bir gökyüzü kandilinin (yıldız, takımyıldızı, gezegen) hareketindeki herhangi önemli bir sınırla ilişkili olduğu durumda olabileceğini vurgulamıştır (S. Q. 2004, s. 125).

Yazar, yılbaşının aralık ayından şubat ayına değişiminin mantıklı sebeplerini şöyle göstermiştir:

1. "Bir zamanlar ilk Kazaklar yeni yılbaşını hesaplamamak için iki göksel-zamansal aşama ile ilişkilendirmişlerdir: a) kış gün dönümü – en kısa gün anı, b) herhangi bir gökkandilinin ufuktan düşüp, görünmez olması, yani – "batıp gitmesi" anı.
2. Yılbaşını hesaplama geleneği başlangıçta bu iki zamanın verisel zamanları birbirine denk gelmiştir.
3. Herhangi bir gökyüzü kandilinin "batma" zamanı değişip kaymıştır, bu nedenle herhangi bir zaman içinde onun "batma" anı ve kış gün dönümü zamanının arası uzaklaştı, birbirinden ayrıldı." (S. Q. 2004, s.125).

U. Sallivan, Sümer takviminin başlama zamanını şöyle anlatır: "Sümerlerin Güneş ve dünyanın hareketine ilişkin tüm bilgileri, yarattıkları dünyadaki ilk takvimde birleştirildi. MÖ 3760'ta yürürlüğe giren güneş-ay takvimi içinde Nippur şehri" (S. Q. 2004, s. 127). İlgi çekici olan tarafı – bugün de "Yahudi takvimi" diye adlandırılan İsrail'de Gregoryen takvimiyle aynı sırada olan, zaman sınırını MÖ 3760'tan başlatan takvimsel kaynağın Sümer takviminde olduğudur." (S. Q. 2004, s. 125). Yazar bu bilgiler doğrultusunda şöyle bir soru sorar: "Peki, Sümerler neden MÖ 3760 yılını sınır kabul etti?" Tarihi arkeolojik yaklaşımlar, Sümer medeniyetinin başlama zamanının MÖ 4 bin yıllarının sonuna, yani yaklaşık olarak MÖ 3200-3000 yıllarıyla gösterir, bugün de bilinen Sümer medeniyetinin refah zamanı MÖ 3 bin yıllarıdır. Araştırmacılar Sümerlerin örf-adet biliminin aniden yukarı dereceye çıktığını söylemektedirler. Yazar, buna kimlerin etki ettiğini, ilk Türklerin MÖ 4 bin yıllarında yerleşme alanının ilk Sümerler ile birbirine yakın olduğu yorumunu yapmaktadır.

R. Guénon'un çalışmaları ve başka çalışmalarda getirilen yaklaşımların Kazak folklorik materyallerindeki mitik hatıraları yeniden yapılandırma sonuçları ile bağlantı kurma yönünde, takvimsel hesabın aşağıdaki zamansal değişimi (S. Q. 2004, s. 129) gösterdiği görülür:

1. Eski kutupsal (Hyperborea'ya ait) veya kış gün dönümüne ait sembol. Bu zamanda yılbaşı – kış gün dönümü anı ise genel olarak zaman hesabının temel göstergeleri kış veya yaz gün dönümü olur.

2. Aygölek Takvimine ait (Zodyak takvimine ait) veya eksenel sembol. Bu zamanda yılbaşı – ilkbahar ekinoksu olmaktadır, genel olarak zaman hesabının temel göstergeleri ilkbahar ve sonbahar ekinoksu olur. Yazar, kutupsal yıldızlar (takımyıldızları) ve Zodyak yıldızlarının (takımyıldızlarının) her birinin arasındaki görünüşsel (mitik görünüş) denkliklerin sebebini şöyle anlatır: “Eski zamanlarda her bir vakitte ilk kutupsal Tör'ün başlangıç nüshaları unutulmuş, bu ilk geleneksel düşünceler-görüşler Zodyak'a ait takımyıldızlarıyla ilgili kullanılmış. Bunun gibi “mekanik uygunluk” sonraki bilinç bulanıklığına yol açmış.” (S. Q. 2004, s. 129). René Guénon, böyle bir değişim ile ilgili birkaç örnek verir:

Birinci zamanda:

- Ana yön kuzeye olmuştur.
- Ana yöne ait yıldız – “Demirkazık” (Demirkazık fonksiyonunda başka bir yıldız)
- Temel yıldızlar – Süreyya (Ülker, Büyükayı yıldızı) ve kutupsal yıldızlar
- Bugünkü Aygölek (Zodyak) takımyıldızlarının her bir grubu ve her bir adı bu zamanlar ve bu yöne ait yıldız grubu olarak bilinmektedir.

İkinci zamanda:

- Ana yön batı ufkundaki “kavşak” olmaktadır. İlk Tör zamanında “kuzey tarafta” yerleşen “ilk dünyaya ait” alanlar (ada, dağ, elma bahçesi, ev, vb.) mitler ve masallar şimdi batı tarafa yerleşmiştir. “Ölümler Dünyası” da batı tarafa yerleşmiş, ölen insanın yüzü, başı batı tarafa bakmaktadır.
- Batı yönüne ait yıldızların fonksiyonu Aygölek (Zodyak) takımyıldızları olarak adlandırılmıştır.
- “Ayı” kavramı İlk (Kutupsal) Tör'de Süreyya'ya denk gelse de, şimdi o Ülker ile ilgili olmaktadır.
- Terazi işaretinin Süreyya'dan Zodyak'a değişimi de u yöndedir.
- Bu değişimler ... “ilk başta gün dönümünde ve sonra ekinoksta olan yılın başlangıcındaki değişime tam olarak karşılık gelir, yani yılbaşının kış gün dönümünden (21 Aralık'tan) ilkbahar ekinoksuna (22 Mart'a) değişimini anlatan herhangi bir zamanla ilişkilidir.
- Bu mitoloji, “Altın asrın bitip” gelecek “asra” dönüşme yönüne denk gelir.

- R. Guénon¹⁴, bu deęişimi yaban domuzu ve ayının birbirine zıtlığı sayesinde, yani dünyevi gücün (laik gücün) temsilcilerinin manevi güç temsilcilerinin egemenliğine karşı çıkmasıyla da açıklamıştır, böyle zıtlıkların örneęi (izleri) Hint, Kelt, Yunan mitolojilerinden araştırılmıştır.” (S. Q. 2004, s. 129).

1.2.14. Qambar Yıldızı Kavramı

Kazaklarda “Qambar” diye adlandırılan gökyüzü kandili bulunmaktadır, yazar sadece onun yıldız mı yoksa yıldız takımı mı olduğunun belirsiz olduğunu söylemektedir. Sadece bilinenin bu yıldızın kış aylarında doğup ilkbahar aylarında battığıdır. Kalıplaşan “akademik” yıldız haritasında hangi yıldız “Qambar’a” denk gelir? (S. Q. 2004, s. 133).

1. “Qambar - oęlak mı? K. Jünistegi “Qambar” yıldızıyla yedi (Oęlak, 22 Aralık – 19 Ocak) takımyıldızını adlandırdı.
2. Qambar – Aslan mı? Bazen Qambar diye Aslan takımyıldızını da söylemiştir.
3. Qambar – Akrep mi? “Şubat ayındaki Akrep – Qambar kesişmesi denilen sözcük grubunun varlığına bakarak, Qambar’ı bu Akrep takımyıldızıyla (24 Ekim – 21 Kasım) denk görür.” (S. Q. 2004, s. 133).

Qondıbay, bu anlatımlara bakarak bu yıldızın anlatımında farklılıklar olduğunu belirtmektedir.

Qambar isminin eski mitik görünüşünün ismini deęiştirme tarihini Qondıbay, su ve atın bir görünüşüyle eşit derecede ilişkili bir görünüşe dayandığını belirtmektedir. “O – deniz (su deęil, tam olarak deniz) ile ilgili bir görünüştür.” Yazar bu üç özellięi birleştirenin Qambar karakteri olduğunu, Kazak-Türkmenlere ait özellięinin kalıplaşmasının aynı olmadığını belirtmektedir. Onun Mañğıstaw’ın Hazar Denizine ait kıyısı olduğunu vurgulamıştır. Qambar’ın zaman kabilesine kök ata olan ve zaman kabilesinin ilk tarihinin Mañğıstaw’dan başlamasının da bu an ile iç içe geçtiğini göstermektedir (S. Q. 2004, s. 137).

Mitik Qambar’ın oluşunu yazar, şöyle anlatmaktadır: “Qambar – at sahiplerinin piri, atın sahibidir.” (S. Q. 2004, s. 138). Araştırmacılar, onun ismini Müslüman dini görünüş, Peygamberimiz (S.A.V.)in damadı Hz. Ali’nin at bakıcısı olan Ganbar ile ilişkilendirir. Bu karakterin mitolojik fonksiyonu ve kabilesel soy bilimine giren sebeplerini yazar,

¹⁴ Daha geniş bilgi için Rene Guénon’un “Symbols of Sacred Science” kitabına bakılabilir. Qondıbay bu bilgiler için bu kitaptan yararlandığını belirtmiştir.

araştıracağını belirtmektedir. Qambarbaba ve Qambarata görünüşü Kazaklardan başka Türk-Müslüman halklarının folklorunda da bulunduğunu fakat onun hakkındaki görüşün Türkmenlerde çok fazla muhafaza edildiğini vurgulamaktadır.

Türkmenlere ait Gambarbaba – Kazakların Korkut atası gibi saz çalanlar ve türkücülerin, şairlerin piri olarak sayılır. Onun “dutar” denilen müzik aletini icat ettiği söylenmektedir (S. Q. 2004, s. 138).

Qambar’ın başka bir mitik fonksiyonu- onun su elementleriyle ilişkilendirilmesidir. Bu durumda Qambar’a verilen üç mitolojik fonksiyon şöyledir:

a) Su ile ilişkili

b) At ile ilişkili

c) Müzik ile ilişkilidir. (S. Q. 2004, s. 138).

Mitolojide müzik doğası su ile su parlaklığı ile ilişkilendirilir. Qambar’ın gökyüzünde duruşu, Saha-Yakut mitinde gökyüzünde duran, bazen insan, bazen ak boz renginde at şeklinde anlatılır. Yazar, Qambar yıldızı ve folklorik Qambar görünüşünün aynı olduğunu, Qambar’ın “gökyüzü aygırı” görünüşüne sahip olduğunu ve Türk halklarının folklorunda var olduğunu vurgulamaktadır. Böyle bir düşüncenin bizden önceki halklarda da var olduğunu belirtmiştir: “Türk dili konuşan halkların mitolojilerinde bazen göksel bir aygır görünümüne sahip olan atların koruyucu azizi Qambarata’nın bir görüntüsü vardır. Tanrıçalar ve Şamanlar kısırak şeklini alır” (S. Q. 2004, s. 139).

1.2.15. Kökül Mitolojisi

Yazar, burada Kökül kavramının göksel-takvimsel ve yıldızla ait mit düzeyinde özelliklerini anlatacağını belirtir. “Kökül – ilk Türk mitolojik biliminin çok önemli bir göstergesidir. O – ilk Türklere ait zaman dilinden kalan kelimeler sırasındadır.” Bu durumda yazar, Kökül’ü tanımak, bilmek aracılığıyla sorularımıza cevap bulacağımızı ve aynı zamanda Kazak bilimi (genel olarak Türk bilimi) hakkında da tarihi meseleleri kanıtlarıyla öğrenebileceğimizi belirtir. “Kökül” kelimesinin sembolik şekli şöyledir: (S. Q. 2004, s. 191).

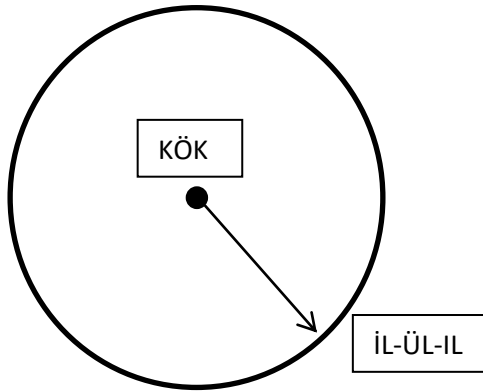

Şekil 7 Kökül

Yazar, şekilde bulunan çember, ışın ve çizginin – derya, nehir ve nemi ifade etme durumunda, merkez noktanın – kaynak, nurun sıvısı, nurun kaynağı, olacağını belirtir. Bu şekilde çembere ait addan gelen iki anlamın olduğunu ve “Kökül” kelimesinin ağ işaretinden çıktığını vurgular ve onun şeklinin çember şeklinde olduğunu hatırlatır. (S. Q. 2004, s. 192).

1. “Kökül – gökyüzü nehrinin adı; buradaki “kök” – gökyüzü, “il (ül)” – nehir, deniz. Onun da şekli çember şeklindeki kapalı nehir olmaktadır. Bununla birlikte çember ortasındaki merkez nokta – kaynak olarak incelenmiştir.
2. Kökül – gökyüzünün sıvısı, nemi, yani “-ül” parçası “ılğal” denilen kelimenin kökü olan “-il” kökü olarak araştırılma olasılığı var. bu anlam da fiilen öncekiyle birbirine yakın olmaktadır, sadece burada temel anlamsal güç merkezi noktadır.” (S. Q. 2004, s. 192).

Kökül’ün mitik-göksel anlatılma örnekleri şöyledir:

Birinci olarak; “Kökül – işarete ait sembolik sembolik özelliğine göre, Nur’un, İlahi Kudret’in gerçek bir zamanındaki mitik karakteri olmaktadır. O, Nur (sıvısının) anaerik zamanına denk gelen karakterdir. O, Nur’un aşağı düzeydeki kurtuluşu – İlk Tör ve Töretamların şekillenmesi olmaktadır. Bu nedenle İlk Tör ve Töretam’a verilen özelliklerin hepsi de Kökül ile ilişkilidir.” (S. Q. 2004, s. 192).

İkinci olarak; “Kökül tek mitik anlatma örneği olarak göksel (yıldızlara ait) ve takvimsel mitolojinin görünümüne dönüşür. Bu doğrudan alındığında, tarihsel zaman diliminde Kökül’ün astronomik anlatımı birkaç kez değişmiştir:

- Başlangıçta evren merkezi olan kuzey kutup yıldızı (bundan 4-5 bin yıl önce – Ejderha takımyıldızının “alfa” yıldızı ve onun etrafındaki şemasal düzeyde çember oluşturan yıldızların toplanişı tasvir edilmiştir. Bu hatıra, ilkel çağda Kökül görünüşlü Süreyya takımyıldızıyla ilişkilendirilir.

- Kutupsal hesaplamaların yerine Zodyak hesaplamasının gelişimine göre onun yerini öncelikle Sirius, Orion, Ülker takımyıldızlarının bölgesiyle bağlantısı bulunmaktadır. Bugünkü Kazak (genel Türk) dili ve folklorunun materyalleri temelinde “Kökül” kelimesinin etkisiyle kalıplaşan üç türlü göksel görünüş gösterilmiştir:
- Kökül (Kökül-ene, Köklen, Kökül’ün içi) – Samanyolu’nun adı.
- Kökültay (diğer varyantlarıyla bir) Orion takımyıldızının adı.
- Kökürçkün (Kögerşin, Kepter) – Ülker takımyıldızının adı.” (S. Q. 2004, s. 192).

1.2.15.1. Kökül – Samanyolu ve Onunla İlişkili Görünüş

Yazar, “Kökül-Samanyolu” özdeşliğini inceleyerek Samanyolu ile mitolojik özelliklerin neredeyse hepsinin Kökül adıyla bağlantılı olduğunu söylemektedir. Yani, “Samanyolu:

1. Deniz, nehir
 2. Süt ile bağlantılı nem, sıvı
 3. Eş, kadın, anne (üretme başlangıcı)
 4. Ağaç (süt ve eş ile bağlantılı) şekillerinde tasvir edilir.” (S. Q. 2004, s. 194).
- “Kökül ise, gök deryası, nehirdir. Burada “Kökül” kelimesindeki “-ül” (-il, -il, -ul) parçalarının Kazakların masala ait epostik materyallerindeki “Elek”, Afrasiyab’ın kızı Qaz’ın ismi ile ilişkilendirilen “İla” (ile) mitik hidronimleriyle (nehirlerin, göllerin, bataklıkların, okyanusların, denizlerin özel isimlerini içeren bir tür toponimdir.) aynı olduğu söylenir.
 - Kökül – sadece deniz değildir, gökyüzünün “sütlü”, “beyazlaşmış” deryasıdır.
 - Kökül – Samanyolu’nun kadın, anne, doğurucu rahim görünüşünde tasvir edilir.
 - Kökül – evrensel (kadın ve sütlü) ağaçtır.” (S. Q. 2004, s. 194).

Yazar Kökül’ün mitik görünüşünün bu dört özelliğin kombinasyonu ile oluştuğunu, bununla birlikte Samanyolu’nun bir adının Kökül olduğunu belirtir.

1.2.15.2. Kökül – Süt – Kökültaş

Qondıbay, Kazaklarda “saçı saçma” geleneği ile ilgili geçirilen eğlenceye Özbeklerin “saç toy” veya “kökil toy” dediklerini belirtir. Bu geleneğin (Kazaklarda) genel olarak çocuk dört yaşından beş yaşına geldiği zaman yapıldığını (Özbeklerde 1-3 yaşları arasında) ve bu geleneğin bir adının da “Kökil” olduğunu ve çocuğun emzirilme dönemiyle arasında ilişkiler olduğunu belirtir. Çünkü 1-3 veya 4-5 yaş aralığında çocuğun anne sütünden, memeden tamamen çıktığını ve geleneğin geçişi ile de özdeş olduğunu vurgular. Burada Moğol halklarının da böyle bir geleneğinin olduğunu, Moğollarda saçı saçılan çocuğa süt içirildiğini ve sütü bebeğin alınına sürdüklerini söyler. Bu şekilde özdeşliklerin öncelikle “anne sütünden ayrılma, memeden kesme” – “saçı saçma” ile ilişkilendirilen “süt” – “kökül” semantik dizilimini çıkarabileceğimizi ifade eder (S. Q. 2004, s. 194-195).

Orta Çağ’a ait dokümanlarda “kwkaldaş” veya “kwkıltaş” (Kazakça transkripsiyonu ile “kökildaş” veya “kökildes”, ilk nüsha – “kökültaş”) şeklinde ünlene isimle karşılaşılır (Örneğin, M. H. Dulati’nin “Tarihi Raşidi” çalışmasında karşılaşılır.). Rusça anlatımda onunla ilgili düşünce şöyle verilmiştir: “Kwkaldaş (kwkıltaş) – süt kardeş. “Kwkaldaş” çok saygı görüyordu ve genellikle hanın en yakın akrabalarıyla eşit görülüyordu, ayrıca “Kwkaldaş” hana yakın konumdaydı.” (Dulati, 1999, S. Q. 2004, s. 195). Yazar, buradaki anlatımın genel olarak düşünceye açıklık getirdiğini, “kökildaş” kelimesinin hanın “süt kardeşi” olarak ifade edildiğini belirtir. Bu kelimedeki “-daş” parçası birleşince “kökil” kökünü anlamının süt ve meme ile bağlantılı olacağı görülür. Yani kökil – “süt, meme sütü”, “kökildes” – “bir memeden süt emenler” olmaktadır, buradaki “kökil” – “süt” anlamı ilk değildir, türev anlam olma ihtimali bulunmaktadır (S. Q. 2004, s. 195-196). Yazar, burada “saçı saçma” geleneği ile “kökül toy” adının süt ile meme ile bağlantısı olduğuna dikkat çekmektedir. Kökül’ün kadın ve emzirdiği çocukla ilgili oluşuna ve ilk Kazaklara ait mitik bir görünüş olmasına vurgu yapmaktadır. Kaşgarlı Mahmut’un sözlüğünde de “apa, köke” olarak ifade edilen “kökü” denilen kelimenin olduğunu söyler. Ayrıca, Rusça’da “koklyuş”, “kuklyaş” kelimelerinin Türklere ait “kökül içi ile/ nine ile” ilişki olma ihtimalinin olabileceğini söyler. (S. Q. 2004, s. 196).

1.2.16. Erentüz

Gece gökyüzündeki Samanyolu sisinin gök ekvatorunu kestiği yöndeki yıldızlar ve takımyıldızları, taş devri insan hayatında çok önemli bir yere sahiptir, yazar, onların içindeki en önemlisinin de Orion Kuşağı olduğunu söyler (S. Q. 2004, s. 234). Kazakların gökyüzünün bu segmentine “**Eren Kuşağı**” (**Orion Kuşağı**) veya sadece “**Erentüz**” dediklerini belirtir.

Erentüz – “Eren yıldızına bakan taraf, yüz, yön” olarak ifade edilmektedir. “Erentüz” adındaki “-tüz” parçasının bir anlamı “aydınlık, taraf, yüz, alan, yön” olarak verilmiştir, yani onun yalnızca yıldız olmadığı genel olarak yıldızlarla ilgili olduğu ifade edilmektedir. (S. Q. 2004, s. 235).

Yazar, Eren ve Erentüz ile ilgili ilk Türklere ait görüşler ve eski Türk zamanındaki görüşlerin unutulmaya başlandığını belirtmektedir. Örneğin, 11.asırdaki J. Balasagun’un çalışmasında “Erentüz – Zodyak” hesabındaki “ikizler” (Latince – Gemini, Arapça – Zawza, Rusça – Bliznetsı) takımyıldızlarının eski Türkçe adı olarak verilmiştir. Kaşgarlı Mahmut ise kendi zamanında yani 11.asrın ikinci yarısında yaşadığı Türk dil merkezinde “Erentüz” adıyla iki “yıldız” – **Muštari** ve **Mizan**’ı adlandırmıştır. Eski Türkçe sözlüğünde Erentüz adıyla iki yıldız adlandırılmış, bunlar da – **İkizler ve Mizan**’dır. Şimdiki Kazak dili edebiyatında bu şöyle yazılmaktadır: **Erentüz – İkizler**. Yani yazar, Erentüz’ün aynı zamanda üç farklı gökyüzü kandilinin(S. Q. 2004, s. 235) adı olduğunu belirtmektedir:

1. Muštari
2. Mizan
3. İkizler.

İlk olarak, “Erentüz” ifadesinin yalnızca yıldızların adı olmadığını aynı zamanda da gece gökyüzünün bir bölümünün de adı olduğunu belirtir. Diğer taraftan “Eren” – adlandırılan üç gökyüzü kandilinin değil, onlardan büyük ölçüde ayrılan Orion yıldızının adı olmaktadır. Kazak halkına ait astronomide iki farklı yıldız “Terazi” diye adlandırılmıştır:

“Birinci “Terazi” (Terazi 1) – Zodyak takımyıldızıdır. Latince o – Libre, Rusça – Ves, Arapça – Mizan diye adlandırılır. O – 24 Eylül - 23 Ekim aralığındaki yıldızın adıdır. Nisan-Mayıs aylarında iyi görünür.

İkinci “Terazi” (Terazi 2) – Orion takımyıldızıdır.” (S. Q. 2004, s. 236).

Yazar bu ifadeler üzerine, “Terazi” yıldızının Aygölek’e yani Zodyak’a ait olduğunu **Orion ile hiçbir ilgisinin olmadığına** vurgu yapar. Bunun Orion halklarına ait adının “Üşarqar” olduğunu ve onun de “Mizan yani Terazi” ile ilgisinin olmadığını belirtir. M. İsqaqov da “Terazi” adının Orion ile ilgisi olmadığını belirtmiştir. Özet olarak yazar, Eren ifadesinin Orion, Erentüz ifadesinin Orion kuşağının yıldızlarının genel adı olduğunu belirtmiştir. Çünkü “tüz” parçasının “gündüz” (gündüz - gün ışığı, tüz – ışık), “boz”, “boz sis” şeklinde çevrilir: Erentüz – Orion sisi” (S. Q. 2004, s. 236).

Yazar, “Eren Kuşağı” ile ilgili gök sembollerinin olduğunu söyler: Bunlar;

Birinci olarak – “Samanyolu” sisinin Kuzey taraftaki ve Ekvator’a ait bölümündeki taraftır.

İkinci olarak – bağımsız takımyıldızlarıdır. Büyük Aryan (içindeki Sirius yıldızıyla birlikte), Küçük Aryan, Tavşan, Orion, Boğa ve Ülker, Koç, İkizler, Avrığa, Perseus, Kassiopeya, Cepheus, Andromeda, Üçgen, vb. takımyıldızlarıdır. Yazar, bunların bugünkü takımyıldızlarına ait adlar olduğunu belirtir. (S. Q. 2004, s. 237).

1.2.17. Orion

Bu takımyıldızının eski Türklere ait adı – Kaşgarlı Mahmut'un (M. Q. 1-106, S. Q. 2004, s. 241) sözlüğünde "Erentüz" yani "Eren" olarak geçmektedir. Eski Türklere ait "Eren" kelimesi Yunanlılara ait "Orion" kelimesine benzer olmaktadır. Yazar, bu benzerliğin tesadüf olmadığını, "Orion" kelimesinin "arğı" ve "ang" denilen praformaların seslerine ait değişimlere dönüşen varyantların hareketi temelinde kalıplaştığını belirtir. "Ar (ğ)ı – ang" – "ar(ğ)ı insan, kelimesi "ar (ğ)ı – ang" > "or (g)ı – ong" > "orion" sırayla değişmiştir. "Eren" kelimesi de böyledir: "ar (ğ)ı – ang > "er (g) – en" > "eren". Yazar, Yunan mitolojisinin fiilen Türk mitolojisindeki kelimeleri muhafaza ettiğini, eski Yunanlıların yapısına giren yabancı bir etnik grubun olduğunu ve onların dillerinin yok olup yabancı dile karışmasına rağmen bu dilin bazı kelimelerini Yunan dilinde substrat olarak kullanıldığını düşünmektedir (S. Q. 2004, s. 241).

Qonđıbay, ister Çin olsun, ister Türk olsun, ister Moğol olsun; hangi milletten olursa olsun Orion takımyıldızını avcılıkla ilişkilendirdiklerini söyler. Yunanlıların da Orion takımyıldızını avcı, keskin nişancı olarak kabul ettiğini belirtir. Buradan çıkaracağımız sonucun da – adlandırılan takımyıldızının avcı ile ilişkilendirme sürecinin çok eski zamanlara, ortak başlangıçlara gittiğidir. Buradaki, "ortak başlangıç" ifadesinin kime olduğu sorgulandığında yazar, bu görüşün ilk Türkler veya Hyperborealılar olduğunu söylemektedir (S. Q. 2004, s. 238).

Tablo 4 Ortak Başlangıç

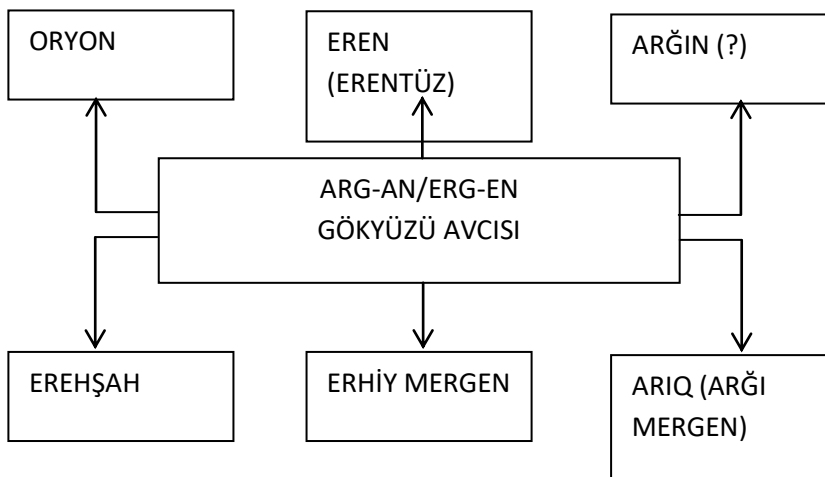

“İlk isim – ilk Türklere ait **“Arğı-wng”** (arğı – “ilkel, dünyevi, antik”, wng – “yaşayan yaratık, insan”, daha sonra bu anlamda son ek olarak kullanılır) – “ilk insan, ilk can” olarak ifade edilir. Türk dilinde “arğı” kelimesi aynı durumda muhafaza edilmiş, “arğwng” ismi “argwn” > “ergun” > “ergen” > “eren” olarak değişmiştir, Moğol dilleri “erhiy” şeklinde değişmiştir. Eski İranlılar bu ismi ilk Türklere ait “Arwg-aş” şeklinde kalıplaştırmıştır. “Avesta’da - Erehşa, Pehlevilerde – Argaş, Perslerde – Araş isimlerinin değişiminin geriye dönük mantığı buna işaret eder.” (S. Q. 2004, s. 239).

Yunanlılar dilinde ilk Türklere ait “arğı” kelimesi “arhe”, “arhi”, “arhayos” (arşiv, arkeoloji terimlerindeki) şeklinde muhafaza edilmiştir. Buradaki “arhe” ve “Orion” kelimeleri Yunan diline ilk Türk dilinden iki farklı yol ile gelmiştir. (S. Q. 2004, s. 239).

“Arğı – Mergen veya Arıq – Mergen – Kazak masallarında muhafaza edilen Mergen (keskin nişancı) – Orion’un kişiliğidir, dış görünüşüdür.” (S. Q. 2004, s. 239).

“Erhiy – Mergen – Öncü, olağanüstü avcı, okçu. Başlangıçta Arğı – Mergen görünüşü Moğollarda “Erhiy – Mergen” ve “Hwhedey – Mergen” denilen iki avcı görünüşüne ayrılmıştır.” (S. Q. 2004, s. 239). “Erhiy – Mergen ismindeki “erhiy” kelimesi Moğol diline ait bir kelime değildir, Türklere ait olarak bilinir. Moğollar kendi dili ve mitine giren yeni kelimenin anlamını bilmedikleri için kendi dilindeki benzer kelimelere bakarak yeni etimolojiyi oluşturmuşlardır.” (S. Q. 2004, s. 240).

Erehşa. “Avesta’ya” ait Ari mitolojisinde “Erehşa” denilen okçu görünüşü bulunmaktadır. Sonraki Pehlevi ve Pers dillerinde onun ismi “Argaş” veya “Araş” şeklinde belirtilmiştir. Ereşşa, ok atan, yani avcıdır. Sadece “Avesta’ya ait” mitopiklerde ona epostik özellik verilmiştir. Yazar, onun ilk özelliğinin bozulmasına rağmen bu konudan Erhiy-Mergen gibi gök cisimlerinin kadim imgesinin doğasını görebileceğimizi belirtir. Bu ismin de başlangıçta ilk Türklere ait “Arğı” praformasından ve isminden türetildiğini vurgular(S. Q. 2004, s. 240).

Yazar, Ereşşa (Araş) nın en önde gelen ok atıcı olduğunu ve “Avesta’daki” Orion takımyıldızının şekillenmesi olan “Tiştrya” denilen Tanrı’nın epik alternatifi olduğunu belirtir. Türk-Moğol mitik geleneğindeki Orion-Eren yıldızının “hayvan kovalayan avcı” ile ilgili olduğunu hatırlatarak, avcı ve okçunun güncel olduğunu söyler. Ayrıca, Yunan mitolojisindeki Orion – avcı, okçu, Deniz Tanrısı Poseydon ve Evrial’in çocuğudur. Yazar, bu durumun avcıya motifin çok eski olduğunun göstergesi olduğunu belirtir (S. Q. 2004, s.240-241).

1.2.18. Mergen Hakkındaki Mit

Qondıbay, Kazak masallarının önemli bir çoğunluğunun edebi-sanatsal açıdan işlenmemiş, söyleyicilerinin ağzından nasıl işitilse öyle yazıldığını belirtmektedir. Bu nedenle sıradan okuyucu için böyle masalların olaysal anlatılışı çoğu durumda çok sıradan görünmesiyle birlikte, kelimeleri denk olmadığı için çok anlaşılır değildir. Yazar, bu masalların mitik yeniden yapılandırma ile dönüşümünün araştırmacılar için çok önemli bir kaynak olabileceğini vurgular. Bu net olmayan masallar dizisine avcı-keskin nişancı (Mergen) masalları da girmektedir.

“Mergen” (S. Q. 2004, s. 250) kelimesinin kökeninin şuanda bilinen versiyonunu Edige Tursinov şöyle sunmaktadır: “Türk dilindeki “Mergen” kelimesi “hedef noktası, nesne” denilen manaya sahip olan –mer/-mör kökünden çıkmış. Altay Türklerinin dilindeki “merçi”, “möröy” kelimeleri de, Altayların “Altın-Mize” destanındaki “Bistin möris bolor twrw” denilen kelimeler de buna tanıklık etmektedir.” (Tursunov, 1995, S. Q. 2004, s.250). Yazar bu sıraya, Mañğıstaw’a ait Kazak dilindeki “közdeu” (hedef olmak) (silah ile ok ile, vb. araçlarla) denilen kelimenin eş anlamlısı olarak kullanılan “merlew” kelimesinin de eklenebileceğini belirtir.

Arğı-Mergen’in (ilk keskin nişancının) isminin etimolojisi şöyledir: “arğı”, “arıq” kelimelerinin ortak anlamı “önceki dünyaya ait”, “başka dünyaya ait”, “baştaki”, “eski”, “başlangıç” denilen anlamları ifade eder. Buradaki “arğı” kelimesinin anlamı bugünkü Kazak dilinde de hiçbir şekilde değişmeden kullanılır: “arğı bet (diğer sayfa)”, “arğı jaq (diğer taraf)”, “arğı kün (önceki gün)”, vb. Burada Kazakların “arğı” denilen kelimesi eski Yunanlıların “arhe”, “arhi”, “arhayos” gibi anlamı ve kendine benzer olan kelimeler ile karşılaştırılır. Bu kelime kökleri “arkeoloji”, “arşiv”, “arkaik”, “arheopteriks (ilkel bir kuş)” gibi kelimelerin yapımına temel olmuştur. Bununla birlikte bugünkü Roman-Cermen dillerindeki “ariergard (artçı birlikler, arka koruma) gibi kelimelere temel olan “argier” gibi eski Latin dillerine ait kelime kökünün Kazakların “arğı” kelimesi ile anlamdaş olduğu söylenebilir. Yani, Türk-Yunan-Latin kelimeleri arasında benzerlik vardır. Arğımergen – baştaki, eski zamandaki keskin nişancı, dünya insanıdır.” (S. Q. 2004, s. 250-251).

Qondıbay, hem Kazak ve Türk folklorundan hem de başka halkların mitolojisinden “arwk” kelimesi ve onun her türlü fonetik varyantı temelinde oluşan kelimelerin varlığını şöyle örneklendirir:

Kazaklarda – **Arğımergen, Arıqmergen, Erkemaydar.**

Genel olarak Türklerde – **Erentüz, Arsan-Duolay.**

Moğollarda – **Erhiy Mergen**.

Arilerde (Avesta'da) – **Erehşa** (sonraki Perslere ait **Araş**, Pehlevilere ait **Argaş**), **Ardjadaspa (Ardjasp)**. (S. Q. 2004, s. 251).

1.2.19. Yıldızname (Burçlar)

Yazar, birinci kitapta anlattığı işaret okumadan tekrar bahsederek Türk dillerindeki “yıldız” kelimesinin de başlangıcının bu işaretteki noktanın praformasında olduğunu söyler. Yani, işaret okumanın iki temel unsuru bulunmaktadır. Bunlar; nokta (merkez veya kesişme noktası) ve çember (veya ışın çizgisi) olmaktadır. Yıldız – kelimesi de ilk Türklere ait bir kelimedir; Kazakça “cıldız” olarak söylenen kelime Tatarca – “yulduz”, Başkurtça – “yonduz”, Tuvaca – “zıldız”, Azerice – “”ulduz”, Kırgızca – “cıldız”, Saha-Yakutça “zulıs”, Çuvaşça – “zelter” şeklinde söylenmektedir. (S. Q. 2004, s. 270-271). Başka Türk dillerinde “-ız”, “-uz” olarak bitirilen kelimenin Çuvaşlarda “-er” olarak bitmesine bakarsak, bu parçanın (-ız, -uz, -er) genel Türklere ait anlatma ve çokluk anlamı veren yapım eki olduğunu görürüz.

Eski Türk dilinde “Juldız” kelimesine benzer “yıldız” kelimesi “temel, kök, doğrudan, tek, köken” denilen anlamları ifade etmektedir (S. Q. 2004, s. 271). Yazar buna örnek olarak, Maniehist tarzda eski Türk dillerinde yazılan bir çalışmayı gösterir: “iki yıldız nom (iki temel kutsal kitabı)” diye adlandırılır. Yazar, kitap adındaki “yıldız” kelimesinin tam olarak bu anlama sahip olduğunu söyler. Maniehist dini doktrin temel prensibi (S. Q. 2004, s. 272) düalizm egemenliğidir. Yani, evren başlangıcı iki yıldızın – Nur (Hak, Hakikat, Aydınlık) ve karanlığın birbirine karşı durumundan oluşur. Yazar, burada en önemli olan şeyin Maniehizm olmadığını, eski Türk dilindeki “yıldız” denilen terimin olduğunu söyler. “Yıldız” veya “jıldız” kelimesinin praformasının da “ñ-ñt” (ññt > “yınt/jınt” > “yilt/jilt” – “yilt-ız”.)dir. Yazar, burada “yıldız” kelimesinin “juldız” kelimesiyle aynı kökten olduğunu, kelimelerin çıkış kaynağının ortak olduğunu belirtir. Bir zamanlar “yıldız” kelimesinin anlamında “temel, kök, başlangıç” anlamının olup olmadığını sorgular. İşaretteki “juldız”, “yıldız” kelimelerinin köksel praforması nokta adı olarak ortaya çıkar. Bu nedenle onların anlamları da bu işaret sembolü temelinde düşünülmüştür (S. Q. 2004, s. 272).

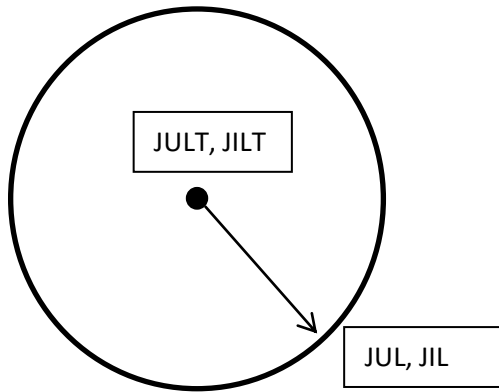

Şekil 8 Yıldız

Nokta adı olan “juldız” (yıldız) (jult, jilt) – Nur ve onun aşağı doğru akmasının (özgürleşmesinin) adıdır, görülmez, İlahi Kudret ve onun iradesi (doktrinası) dir. Çember (veya ışın) adı olan “jul” (jil) – bu Nur’un görünür halidir, saçılmasıdır, sonucudur. Bu praformadan;

- “Jul/jıl” – “jılğa” (nem, su, nehir, pınar) kavramı oluşmuştur, işaret büyüklüğünde jult/jilt/juldız – kaynak ise, jul/jıl – onun akan sonucu olur. Burada yazar, emanationizm (kurtuluş, özgürleşme) felsefesinden yararlanır.
- “Jıl” (yıl), bir yıl, yıllık dönüşüm (döngü, takvim). O da – ilk Nur’un zamansal görünümü, sonucu olur. Yazar, burada G. Vir’in adlandırdığı “Ulu Yol” görünümünün ve isminin Hint-Avrupa’ya ait değil, ilk Türklere ait (Hyperborea’ya ait) olduğuna dikkat çekmektedir. Juldız/jıldız (yıldız) – zamanın görülmez temeli ise, jul/jıl (yıl) zamanın dış görünümü, görünenidir.
- “Jılan (yılan)” kelimesinin de çember veya çizgi adı olan “jıl(yıl)” kökünden türediği görülür. Çember – kendi kuyruğunu ısırın yılan, evrensel nehirdir.
- Yıldız insanın ömrüne (bahtına) etki eden güce sahiptir.
- Yıldız – insanın canına özdeştir, onu tasvir eder. Her insanın kendi yıldızı vardır, yıldız sönsse –insan da ölür.
- Yıldız – alinyazısını belirleyici olarak gösterilir. Yani, insanın yaşamı alinyazısı yıldızıyla ilişkilendirilir.
- Yıldız – evrensel geleneğin temelidir (S. Q. 2004, s. 272-273).

1.2.20. “Jay” Kelimesinin Anlamları Hakkında

Yazar, bu kelimenin Kazak dilinde “ñ-ñ” praformasının “ñañ/ngang” varyantından çıktığını ve ağ işaretinin çemberinin adı olduğunu belirtmiştir. Bu durumda noktanın adının “jayt” olacağını söylemektedir: “ñañt” > “yayt” > “jayt”. Buradan çıkarılan “jay” ve “jayt” kelimelerinin anlamları da şöyledir: (S. Q. 2004, s. 274-275)

“İlk olarak; bunların sembolik görünüşü olan merkez veya kesişme noktasının adı da – “jay” olmaktadır. “Jay” kelimesinin bir başka anlamı “yer, mekân, evdir”. Kazakça ’da “ev” kelimesinin alternatifi olarak “jay” kelimesi de kullanılmıştır. Fakat bu kelimenin somut anlamından çok soyut anlamı daha önemlidir. Bununla birlikte, Jay- merkez nokta olarak raslantısal hareketin sınıra ait bayrağıdır, yani ulaşmak istenilen yer, yetişmeye çalışılan murattır, son noktadır.

- **Jay** – ev, yer.
- **Jay** – dinlenme, sessizlik, dinlenme yeri.
- **Jay** – kolaylık – kolaylık sağlamak.
- **Jay** – yavaşlık, her şeyin yavaşladığı yer.
- **Jay** – yer, yayma, dağılma, her şeyin bölündüğü yer.
- **Jay** – mutluluk.
- **Jay** – sevinç, zarafet” (S. Q. 2004, s. 275-276).

“İkinci olarak, “jay” kelimesi durum, vaziyet, hal” anlamlarına da gelir. Bu anlam da ağ işareti, on bin merkez noktasıyla bağlantılıdır. “Jay” – “Hal” özdeşliği bizim aklımıza sofuluk ilmindeki “hal” kavramını getirir; “mistik durum” denilen “hal” kavramı bilişin, ulaşmanın bilinen bir sınırsal, zamansal aşamasını ifade eder. Yani, insan geleceğe ulaşmak için, birçok araştırma aşamasından geçmesi gerekir. Her aşama – hal, gerçeği bilmenin açık bir derecesidir, bir halden diğer hale geçmek istenilen dereceye ulaşmaktır. Sofular böyle biliş ile ilgili ilmi “Hal bilme ilmi” olarak adlandırmıştır. “Hal” – Arapça bir kelimedir, fakat bu kelimenin başlangıçta ilk Türklere ait “qal” kelimesiyle doğduğunu gözlemlemek zor değildir.” (S. Q. 2004, s. 276).

“Üçüncü olarak, “Jay” kelimesinin “doğru”, “yön”, “hak” gibi kavramların eş anlamlısı olduğunu “jaylı, turalı, haqında, yönünde (hakkında)” denilen kelimelerle anlamdaş olduğu görülür.” (S. Q. 2004, s. 277).

“Dördüncü olarak, yazar, şuanda en önemlisinin “jay” kelimesi ile “yıldız” kelimesinin ortak “ñ-ñt” praformasından çıkması olduğunu söyler. Bu ortaklığın bize çok şey anlatacağını belirtir:

1. “Jay” kelimesi “ilkbahar, yaz, ilkbahar dönemi” denilen anlamlara sahip olmaktadır. Burada “jay” kelimesinin a) “yaz” denilen kelimeyle aynı kökten olduğuna bakarak eski etimolojisi araştırılabilir, b) bu kelimenin çıkışı gökyüzü kandilleriyle ilişkilidir.
2. “Jay” kelimesinin “göksel” anlamının var olduğu “yıldırım” kelimesiyle bağlantılı oluşuyla ilişkilidir, bu “yerle bir etmek”, “yıldırım düşürmek”, “yıldırım-şimşek” gibi kelimelerde görülür.” (S. Q. 2004, s. 277).

1.2.21. Zaya Kelimesi

Yazar, Kazak dilinde alinyazısı ile ilgili “yaz” kavramının unutilan özelliklerini açıklamak ve kalıplaştırmak için “zaya” kelimesinin anlamını ve etimolojisini incelediğini belirtmiştir. Bu kelimenin 13.-14. asırlarda Moğollardan, 15.-18.asırlarda Kalmuklar ve Oyratlardan, bunların dili ve mitolojisinden geçtiğini ifade etmiştir. Ancak Qondıbay, kelimenin etimolojisinin öncelikle Türk merkezinde kalıplaştığını bunun Moğollarda olmadığını vurgulamıştır. Ne yazık ki, Türk dilinde bu kelimenin ilk anlamının unutulduğunu, bu anlamı Moğolların muhafaza ettiğini belirtmiştir. Daha sonra bu kelime Türk diline “Mongolizm” şeklinde girmiştir. Bunlardan dolayı gerçek mitik hatıra olarak kelimeyi muhafaza eden Moğol dili halklarını hatırlamamız gerektiğini, “zaya” kelimesinin de Moğollara ait oluşunu inceleyeceğini belirtmektedir (S. Q. 2004, s. 281).

Kazak dilinde “boş, öylesine, hiç” gibi anlamlara sahip olan “zaya” – Moğolların mitik hatırasına göre a) gökyüzünün iradesi, erki, b) gökyüzünün gönderilen alinyazısı, yazgısı olarak ifade edilir. Burada:

1. “Zaya” kelimesinin praforması (“yaz” kelimesininki gibi) – “ñ-ñ” olmaktadır: “ñañ” > “yay” > “dzay”/zay”. Yazar, bu kelimenin sonuna “-an” yapım eki eklenirse, “yayan” (jayan, dzayan, djayan) kavramının oluşacağını, bunun da eski Türk kelimesi Orta Çağ’a ait Moğol dilinde “dzaya”, “zaya” şekline dönüşeceğini belirtir. Kazaklardaki (Moğollardaki) “zaya” kelimesi ilk Türklere ait olmasına rağmen, Moğollara ait kabul edilir.
2. “Zaya” kelimesinin hem görünüş bakımından hem de anlamsal açıdan Kazakların “yaz” fiiliyle aynı kökten olduğu görülür. “Yaz” kelimesinin Kazak dilinde unutilan anlamı: a) gökyüzünün iradesi, b) gökyüzünün gönderilen alinyazısı, yazgısı olmaktadır.
3. Kazak dilindeki “Jay” kelimesinin “gökyüzü hiddetinin gücü” görünüşü olarak “zay” – “zaya” kelimesiyle aynı kökten olduğu görülmektedir.” (S. Q. 2004, s. 281-282).

1.2.22. Yıldız Kaynağı – Ömirzaya

“Jay (Jayt), Jayayşı yıldızına ait adın bugünkü Kazaklarda değişime uğramasıyla görünüşsel özelliğini muhafaza eden nüshası – Ömirzaya olmaktadır. Yazar, Kazaklarda bu kelimenin son üç-dört asırdır kalıplaştığını ve içerisinde mitik kavram boyutunda “zaya” kelimesini barındırdığını belirtir. Kazakların her bir yıldız yeryüzünde yaşayan insanlara özelleştirdiklerini ve gökyüzündeki yıldız sayısının yeryüzündeki insan sayısına eşit olduğunu vurgular. Yıldızın insan yazgısını açıklayıcı oluşunun “Ömirzaya” denilen yıldızın adıyla gösterildiğini belirtir.

1. “Ömirzaya – Venüs yıldızının bir adıdır.
2. Ömirzaya – Jüpiter yıldızının bir adıdır.
3. Ömirzaya – Satürn yıldızının adı olması gerekir, çünkü Ömirzaya’nın zaman ile ilişkili oluşu onu “zamanın sahibi” olan Satürn’ün ismi yapabilir.
4. Ömirzaya – insanın kendi yıldızdır, buradan çıkarılan sonuç, ne kadar insan varsa o kadar da Ömirzaya olması şarttır.” (S. Q., 2004, s. 285-286).

1.2.22.1. Ömirzaya Kelimesinin Etimolojisi

“Ömirzaya” kelimesinin anlamı “insan yaşamını açıklayıcı, onun yazgısını yazan yıldız” olarak ifade edilir. Ömirzaya – Moğol Dzayaçi Tanrısının ilkelleşen benzeri olarak kabul edilir, çünkü bahtı yazan hakkındaki hatıralar, yıldızla ait (astrolojik) külte girdiği için, Dzayaçi Tanrısı bazen “yıldız” olarak adlandırılmıştır. Yazar, “Ömirzaya” adının temelini “zaya” – “ñañ” kavramı olduğu için Ömirzaya’nın gökyüzü kandilleriyle özdeşleştirme varyantlarının farklı şekillerde olma sebebini, bu ñañ kavramının en eski manalarıyla ilişkilendirilmesine dayandığını söyler.

1.3. “ARĞIKAZAK MİFOLOGİYASI” 3. CİLTTE YER ALAN MİTİK KAVRAMLAR

1.3.1. Ulu Baba

1.3.1.1. Ulu Baba Görünüşü

Ulu Baba, “Tanrıların Ulu Anası”, “Tabiatın Ulu Anası”, “Kök Ana”, “Ulu Tanrı Ana” gibi isimleri vardır. Her tür mitik gelenekte onun özelliği farklı verilmiştir. Ulu Baba veya Tanrı ana – yeryüzündeki mitolojik geleneklerin önemli çoğunluğunda en önemli kadın özellikli tanrıçanın adıdır. O tabiattaki dişi yaratıcılığın başlangıcı demektir. Kadın görünüşlü tanrılar içinde en önemlisi Ulu Baba (Tanrı ana) olmaktadır (S. Q., 2004, s. 7)

Anaerkil dönemdeki hatıradaki Ulu Baba, tüm evreni, evrendeki insanları yaratmış olarak kabul edilmiştir. Daha sonra bu düşüncedeki yaratıcılık işlevine sahip “ilk tanrı çiftleri” – erkek ve kadın tanrılar düşüncesine ulaşmıştır. Qondıbay, pozitivist mitolojide bu sürecin tersine düşünüldüğünü ve düşünceye göre Ana-Tanrı görünüşünün başlangıçta tek olmadığını, onun eylemlerinin bir dizi mitolojik karakter tarafından gerçekleştirildiğini belirtmektedir. Qondıbay, bu düşüncenin yanlış olduğunu, İlk Tör görünüşünden sadece Ulu Baba görünüşünün kalıplaştığını, sonraki ilkel zamanda onun türlü varyantlarının çıktığını belirtmektedir. Daha sonra yazar, ilk tanrı çiftlerini şöyle göstermiştir: (S. Q., 2004, s. 7-8)

- Hint mitolojisinde – Dyaws ve Prithivi.
- Eski Batı Samiler mitinde – İlw ve Asirat.
- Mayalarda – Kwkwmat ve Tenew.
- Sibiryalı'daki Ketlerde – Es' ve Hosedem.
- Maorilerde – Rangı ve Papa.
- İskitlerde – Papay ve Api.
- Göktürklerde – Tanrı ve Umay.
- Yunanlarda – Zevs ve Gera.

Yazar, ilk Kazak mitolojisinde de benzer bir prensibe göre, böyle Ulu Baba, Ulu Ana görünüşlerinin olduğunu söyler ancak bu zamana kadar kaynakların ulaşamadığını da belirtir.

Pozitivist mit biliminde görünüş olarak kalıplaşan “Tanrı-Ana” veya “Ulu Baba” görünüşlerinin başlangıcında Nur (İlahi Kudret) düşüncesi yatmaktadır. Yani yazar burada, Ulu Baba görünüşünün de Nur'un (İlahi Kudretin), onun aşağı ontolojik düzeydeki özgürleşmesi olan İlk Tör ve Töretamların bir sembolü olduğunu söylemektedir. Bu nedenle Ulu Baba da ağ veya grup işaretleri aracılığıyla sembolleşip bu işaretten ortaya çıkan nokta ve çembere ait yerlerin özelliklerine sahip olmaktadır. Eğer, ağ işareti canlı olarak kabul edilirse o zaman;

1. İşaret naturalistik özellikte kabul edildiği durumda çember görünüşü; a) annenin rahmi, b) beşik veya kundak, c) hamile anne olarak düşünülür, onun ortasındaki nokta da; a) rahim içinde yatan embriyon, canlı madde, b) rahim içindeki bebek, c) beşikteki bebek olarak kabul edilir.
2. İşareti metafiziksel sembol olarak incelersek, o zaman çember (ışın) ve noktanın anlamları yer değiştirir: nokta – üretici kaynak, göz; çember (ışın) – bu kaynaktan doğan oluşan sonuç, türev dünya olmaktadır (S. Q., 2004, s. 8-9).

1.3.1.2. Ulu Baba'nın Temel Özellikleri ve Fonksiyonları

Yazar, burada ilk olarak Ulu Baba'nın mitolojik evren modelindeki yerini açıklayan yaratıcılık fonksiyonundan bahseder. Bu yaratıcılık fonksiyonunun birçok görünüşünün olduğunu söyler. Bunlar;

1. Yaratıcı Tanrı'nın eşi olarak evren yaratma işiyle ilgilidir. Yaratıcılık – Nur (İlahi Kudret) kavramıyla ilişkilendirilmiştir. Yani Ulu Baba, ilk çiftten biri olarak veya canlı insan olarak evreni oluşturmamıştır – o sadece Nur'un ilkel sembolüdür (S. Q., 2004, s. 9).
2. Evreni yerleştirip canlılık özelliği olanları (tanrıları, insanları, hayvanları, canavarları) yaratmıştır (S. Q., 2004, s. 9).

Yazar, ikinci olarak Ulu Baba'nın kültür koruyuculuk fonksiyonundan bahseder. Yani, Ulu Baba görünüşünün folklorik kalıntı görünüşleri; gizli bilime (sihir, şifalı otlarla tedavi, büyücülük, vb.), çok asil güce, kutsal görev kaynağına ve kurallara sahiptir (S. Q., 2004, s. 10).

Üçüncü olarak; yazar, Ulu Baba'nın önceki fonksiyonlara ters şekilde zalimlik, vahşilik, yıkıcılık fonksiyonlarına sahip olduğundan bahseder. Bu zıtlığı da şöyle açıklar: a) İlk Tör'e ait bilimin unutulmasına, kalıntı mirasın sıradanlaşip ve başka şekilde düşünülmesine, b) erkek-kadın rakipliği veya "baba-anne başlangıcı" (kozmos ve kaos, medeniyet ve yabanilik, merhametlilik ve zalimlik, olumlu ve olumsuzluk) birbirine karşı uygun eşleşen zıtlıklardaki kaos, zalimlik, olumsuzluk gibi özelliklerin sahip olmasının etkisi vardır (S. Q., 2004, s. 10).

Yazar, Ulu Baba'nın folklorik materyallerde sadece insan (kadın, erkek) görünüşünde olmadığını aynı zamanda hayvan ve canavar görünüşünde de olduğundan bahseder. Kazak materyalleri temelinde onun yılan, ejderha, kuş (karakuş, Alp Karakuş, Simurg, uçurum kuşu,

kuğu, vb.), hayvan (geyik, ceylan, antilop, inek, kısarak), yırtıcı hayvan (ayı, kurt, köpek, vb.) görünüşleri yeniden yapılandırılmıştır, yani kalıplaşmıştır.

Ulu Babalar, İlk Tör'ün ilkel zamanındaki görünüşüne ait gelişimi yönünde her türlü tasvir aşamasından geçmiştir.

1. Hayvanlar, kuşlar görünüşü başta gelir. Zoomorfizm, Ornitomorfizm.
2. Karışık görünüşler (örneğin, ejderha) görünmeye başlamıştır. Teratomorfizm.
3. İnsan görünüşü görülmeye başlamıştır. Antropomorfizm.
4. Erkek (kadın) imajının egemenliği.
5. Çift cinsiyetli oluş, yani yarısı erkek, yarısı kadın görünüşüne sahip.
6. Ataeril dönemdeki Ulu Ana görünüşü ve isminin erkek ilah ve erkek kök ata görünüşü ve ismine dönüşmesi (S. Q., 2004, s. 10).

1.3.1.3. Ulu Baba'nın İsimleri – (Umay – May-ene – Mayqı)

Umay – ilk Türklere ait mitolojide Ulu Ana isimlerinden biridir. Sonraki Kazak, Kırgız dilinde onun ismi, “May-ene” şeklinde muhafaza edilmiştir. Sonraki Kazak, Kırgız hatıralarındaki Umay (May-ene) gençken doğum yapan kadınların, doğum sürecinin, genel olarak alındığında kadınlar ve küçük bebeklerin koruyucusu olarak kabul edilmiştir. Bununla birlikte o, ev (kadın) çalışanlarının da koruyucusu kabul edilir. Bugünkü Kazaklarda “Benim elim değil, May-ene'nin eli” olarak söylendiğini yazar belirtmektedir. “Umay” kelimesinin praforması – “wm” < “ywm” < “nwm”/“ngwm” (S. Q., 2004, s. 17). Yani yazar, onun Sümerlere ait “Nammw” ve Samoyidlere ait “Nwm” gibi “ulu analık” isimleriyle aynı kökten olduğunu tartışılmaz olduğunu söyler. Bu praformadan türeyen “Uma” kelimesi “çocuğun olduğu döl yatağı, ana rahmi, çocuğun perdesi” olarak ifade edilmiştir, yazar burada bu kelimenin “çocuğu yaratan rahim ile” – “anne rahmi ile” – “ağ işareti ile” ilişkili olduğunu söylemektedir. Eğer nokta – çocuk, sabi ise, onun sırtındaki çember – çocuğun perdesi, “yoldaşı” olmaktadır. Yazar, çemberin tam olarak bu durumda “ana rahmi olduğunu” ve neden “Uma” kelimesinin perdeyi, “Umay” kelimesinin Ulu Ana'yı tasvir ettiğine şaşırmanın gerektiğini belirtmektedir (S. Q., 2004, s. 17).

Qondıbay, Umay'ın “gökyüzü baba – yer ana” eşlerindeki tanrıya “eş” olan gerçek Türk dönemiyle ilişkilendirir. Yazar, adlandırdığı bu zamanın, yeni dilin kalıplaşmasıyla birlikte yeni mitik hatıraların (Türk mitolojisinin) kalıplaşmasına birebir uyduğunu söylemektedir. İlk Türk dilinin yeni karışma döneminde herhangi bir mutasyona uğrayıp Türk diline dönüşmeye

başlamış gibidir, yani yazar, ilk Türklere ait mitolojik hatıraların da değişip bu değişimlerin (unutulması, karışması, vb.) temelinde Türk mitolojisinin kalıplaştığından bahseder. Bu nedenle Orhon-Yenisey ve ondan sonraki asırlardaki yazma metinlerinde muhafaza edilen Umay, Tanrı ve Umay ile ilişkili mitik hatıralar öncelikle, baştaki düşünceler değil, gerçek tarihi zaman diliminde kalıplaşan düşünceler olarak kabul edilir (S. Q., 2004, s. 17).

“Umay” ismine benzer isim – Hinduizm mitolojisinde Wma’dır. “Wma-Mahadevi” olarak adlandırılan bu mitik görünüş de “Tanrı analar” kategorisine girmektedir. Araştırmacılar Hinduizm mitolojisindeki Devi görünüşünün MÖ 3 bin yıllarında gelişen Tanrı Ana kültüründen çoğaldığını anlatır. Bu Arilerin Hindistan’a gelmedikleri zamandır. Bu zamanda biraz önceki kültürü yaşatanlar Dravidler olmaktadır. Bu nedenle yazar, Devi’nin bir şekline ait ismi olan “Wma” isminin bu Dravid mitolojisinin kavramı olduğunu yorumlayıp bu “Wma’nın” ilk Türklere ait Umay ile aynı kökten olduğu yorumunu yapabileceğimizi söyler. O zaman Umay isminin bilindiği zaman, MÖ 4-3 bin yılları olacaktır (S. Q., 2004, s. 18).

Yazar, Kazaklardaki Mayqı isminin de Hint-İranlılara ait Yama ismi ile bağlantılı olduğunu, “Yam” kökünün Orta Çağ’a ait Kimeklerdeki “imi”, “imak”, “imir” gibi etnonimlere temel olduğunu söylemektedir. Mayqı – mitik Ulu Baba’dır. Fakat Kazak atalar onu kadın görünümünde değil, erkek görünümündeki ecdadı olarak kabul eder. Bu ataerki durumdaki kadın görünüşünün erkek olarak düşünülmeğe başlandığının açık örneği olmaktadır. Yazar, kelimenin oluşumunu aşağıdaki yöntemle olduğunu söylemektedir:

“Praforması “yam” veya “yim” ismine “ay” veya “ayı” (tanrılar veya iyi kalpli ruhların genel adı) kelimesinin birleşiminden “Yamay/Yamayı” veya “Yimay/Yimayı” kelimeleri ortaya çıkar. Zaman geçtikçe kelime başındaki “yi-/ya” kelimesi düşürülüp, “May/Mayı” varyantı kullanıldı ve ona “-qu/-qı” yapım eki birleşimi sonucunda “Mayqu/Mayqı” veya “Bayqu/Bayqı” isimlerine ait şekil kalıplaşmıştır. Bu isim ilk Orta Çağ’a ait “bayarqu” denilen etnonim ile ilişkilendirilmiştir. Yu. Zuyev’in kanıtlamasına rağmen bu etnonim, “Bayar” denilen ismi “Tanrıya tapınan kabile insanları” denilen anlamında kullanmış, bunun kanıtı olarak da Uygur dilindeki Tanrının bir isminin “Bayar” diye adlandırıldığını söylemiştir.” (S. Q., 2004, s. 19). Böyle bir ilişkilendirmenin mantığını yazar desteklediğini belirterek bu durumu yeni düşünce ile sunduğunu belirtmektedir. Yazara göre, Bay (May) – ilk Türklere ait tanrı adlarından biridir, o, bu tanrıya tapınan veya kendilerini bu tanrıya ait babadan çoğalan kabile yurdunu “Bayar” veya Bayaz” bununla birlikte “Bayat” şeklinde adlandırmıştır. Sonra resmi Türk zamanlarındaki etnogenez sonucunda Bayar/Bayaz yurdunun izleri temelinde kalıplaşan “Bayarqu” denilen yeni etnonim yapılmıştır. Kazak ve Başkurtların kuramındaki “Bayulı” kabilesine ait isimde bu mitik Bay’ın ismi yatmaktadır (S. Q., 2004, s. 19-20).

Qondıbay, Hint-İrânlılara ait mitolojideki birinci insan yani “Yima” veya “Yama” isimlerinin de bu yolla ortaya çıktığını, Hint-İrânlılara ait “Yama” isminin de işaret okumadaki “ Ñam” > “Yam” praformasından ortaya çıktığını belirtmektedir. Bu nedenle onun başta Hint-Avrupalılara demek bir yana, Hint-İrânlılara da ait olduğunu söylemenin yanlış olduğunu söylemektedir (S. Q., 2004, s. 20).

Hint-Avrupa dil uzmanlarının çıkardığı “baştaki ortak Hint-Avrupa’ya” ait “ikiz, çift” gibi anlamlara sahip olan “**yemo (iemo)**” veya “**gemo**” kelime kökü de baştaki praforma değildir, bu “yemo” kelime kökünün “iem” < “ñem” < “ngem” < “ng-m” praformasından yani yazar, Kazakların işaret okumasından çıktığını belirtmektedir, Kazak-Türk dilindeki iki, yirmi, ikiz kelimelerinin de “ng” (eng) praformasından çıktığını hatırlatarak, “iemo/gemo” kelimesinin çıkışının ilk Türk dili ile ilişkili olduğunu söyler. Özet olarak, ilk Türklere ait “m(g)em” kelimesi “iki, ikinci” denilen anlamı verdiği durumda Hint-Avrupa’ya ait dillere dönüşmüş, böylece dönüşümün zamanı da MÖ 3-2 bin yıllarından beri olamaz. Yazar, “yemo/gemo” kelimesinin “Hint-Avrupa’ya ait kelime kökü” olduğunu kanıtlayan kelimelerin, bağımsız Hint-Avrupa geleneğindeki kavramların oluşunu kanıtlamasıyla, kelimenin çıkışını yani kökenini göstermediğini belirtmektedir. Bunun üzerine yazar, “yemo/gemo” kelimesinin 4-3 bin yıllarında ilk Türklere geldiği yorumunu yapmaktadır (S. Q., 2004, s. 21).

Qondıbay, Yu. Zuyev’in Orta Çağ’a ait Türk onomastikadaki “yam” temelli kavramları Hint mitolojisiyle ilişkilendirdiğini belirtir. İlk olarak, eski Hint mitolojisinin isimleri ve kavramları MÖ 1. bin yılın sonuna doğru kalıplaşan yeni din – Budizm mitolojisinin onomastik temelini oluşturmuştur; yani başlangıçtaki Hint-Ari kavramlarının (Tanrı isimleri, terimler) bir bölümü değişse de, kelimeleri değişmeden Budist kavramlar haline gelmiştir. İkinci olarak, Budizm’in MS 1.bin yılda Doğu Türkistan’da etkili olup, eski Uygurların bilgin grubunun bu dini kabul etmesi, Hint-Ari Budistik kavramların Türk dil merkezine girmesinde etkili olmuştur. Yani yazar, Yu. Zuyev’in gerçek tarihi süreci hatırlatıp kendi yaklaşımını bunun üzerine temellendirdiğini ve onun hatırlatmadığı yönlerinin de olduğunu belirtmektedir. İlk olarak, “Hint-Ari”, “Hint-İrân”, “Hint-Avrupa” düşünceleri ve kelimelerinin başlangıcında “ilk Türklere ait kaynak” bulunmaktadır dediği düşünce – hem Yu. Zuyev’in hem de diğerlerinin “aklının ucundan bile geçmediğini, bunun gibi düşünceleri onların haddini aşma olarak gördüğünü belirtmektedir. İkinci olarak, MS 1.bin yılda Uygurlar aracılığıyla Türk diliyle tanışmaya başlayan Hint-Ari-Budist kavramlar ve hatıraların, kelimelerin arketiptik paralellerinin Türkler arasında atalarının zamanından beri Hint-Avrupalılara ait (Hint-İrân, Hint-Ari) merkezin etkisi olmadan yaşamasına imkân sağladığı söylenemez. Üçüncü olarak, Hint-Ari Budistik Yama olsun, Maniehist ejderha ve aslanlar olsun, hepsi de olumsuz nüansa, aşağı dünyaya ait özelliğe sahip görünüşler olduğunu ve şaşırtıcı olanın bir yandan Budistik, diğer yandan Maniehistik din ile tanışan Türklerin bu dinlerin başka kavramlarını değil, sadece biraz önceki

olumsuz özellikteki kavramları öğrenip, öğrenmekle kalmaz, onların kavim ismi, üstünlük ismi, insan ismi olarak sonradan kullanmaları olmuştur (S. Q., 2004, s. 21-22).

Yu. Zuyev Orta Çağ'a ait Kimeklerle ilgili "imi" etnoniminin eponim ve tanrı ismi olduğunu doğrulamıştır, fakat Hint-İranlılara ait ikizler (yama, yami, yima, yimak) ile ilgili etkisi nedeniyle: a) Türklerle ilgili "imi" adının öncelikle erkeklerle değil, kadınlarla ilgili olduğunu, b) birbirine karşı soy bilimine ait mitik ikizlerin Türklerde Hint-İran etkisi olmadan da çok sık kullanıldığını, bu hatırlanmayan iki yaklaşım temelinde kendi dış görünüşünü oluşturduğunu belirtmektedir (S. Q., 2004, s. 22).

Yazar, Türklere ait "yam" (yem, im, vb.) – kelimesinin öncelikle kadın, dişi, ana anlamlarında kullanıldığını belirtmektedir. Yu. Zuyev İrtiş nehrinin başlangıcında "Emin", Haylar nehrinin önemli kolu olan Emin hidroniminin bu Yama > Yeme tanrısının isminden çıktığını söylemektedir. Burada yazar, sadece mitik içi yüzü olan hidronimlerin geleneksel olarak erkek tanrı ile değil, zorunlu olarak kadın tanrı ile yani tanrıça ile ilişkili olduğunu tarihçimizin dikkat etmediğini belirtmektedir.

Qondıbay, eski kadın oluşumlu mitik tanrıçanın erkek merkezli görünüşünü yani Mayqı Bi'ye dönüşme sürecini 2-5.asırlarda Urman devrinde geçtiğini belirtmektedir, fakat erkeklere ait görünüş ile birlikte kadına ait ilk görünüşün uzak da olsa birkaç asra kadar unutulduğunu söylemektedir. Kadın mitik görünüşünün erkeğe dönüşümüne: a) MS 1.bin yılın ortasına kadar uzanan önceki anaerkil düşüncelerin yerini ataerkil düşüncelerin alması, b) ilk Türklere ait dillerin yok oluşu, yazı karışımı temelinde kalıplaşan yeri "resmi" Türk diliyle birlikte eski Türk diline ait mitik hatıraların da unutulup değişime uğraması, yeniden oluşması, c) bununla birlikte Doğu Türkistan'daki Budizm'in etkisiyle gelen "ölüler padişahının hükümdarı" olan erkek merkezli Yama, Soğdların etkisiyle gelen İranlılara ait "Yima", Cemşid hakkındaki düşüncelerin oluşuna etki etmiştir. Yazar, bu etkinin bilinmesi gerektiğini ve "Yam" kelimesinin İlk Türklere ait oluşunun da unutulmaması gerektiğini vurgulamaktadır (S. Q., 2004, s. 22-23).

Mayqı Bi hakkındaki efsaneye ait kaynakların az olmasından dolayı bu karakter de mitik Ulu Baba düzeyinde düşünölmüştür:

1. "Mayqı Bi, 12 dansçı ile birlikte Cengiz dağına götürölen dansçıların büyüğü olarak adlandırılmıştır. Bununla birlikte o, Kazakların üç cüzüne ad veren, işaret ve slogan paylaştıran kişi olarak adlandırılır.
2. Alaşa Han hakkındaki efsanede Mayqı Bi'nin Alaşa çocuğı özel olarak araştırıp ona egemenlik hakkını verdiğı söylenir. Bu da önceki örneklerdeki gibidir.

3. Alaşa Han hakkındaki efsanede Mayqı Bi'nin iki özelliği gösterilmiştir: 1) o – aksak, 2) bu nedenle o – tekerlekli sandalyeye biner. Aksaklık, yani yalnız ayaklara ait – yılan doğalı mitik görünüşe ait işaret ise, Mayqı Bi'nin ömür tekerlekli sandalyeye binmesi de – Ulu Baba'ya ait özelliktir" (S. Q., 2004, s. 23).

1.3.1.4. Äje – Eje – Şe

Qondıbay, Ulu Baba görünüşünün bazı isimlerine ait nüshalarını kalıplaştırmaya öncü olan adlardan birinin de – “äje” yani bilinen bir hanedanın kadınlarının içindeki en büyüğü, “babanın annesi” olduğunu ifade etmiştir. Kazaklarda “äje” kelimesinin başka bir fonetik varyantı olan “aja” denilen kelimenin de olduğunu söylemektedir. Bunun anlamının da “bilinen bir hanedanın, köyün, kabilenin saygın kişisi” olduğunu belirtmiştir. Yazari kelimenin etimolojisinin de ağ işaretinin noktaya ait adından çıktığını ifade etmiştir: “aňt/eňt” > “aş/eş” > “aşı/eşi” veya “aşa/eşe” (S. Q., 2004, s. 24). Kelimenin sonunun açılımının (sesli harfin birleşimi) yeni anlam vermesiyle ilişkili olduğunu vurgulamaktadır.

Ağ işaretinin okuma nüshalarının birinde çember – “aň/ang” diye okunursa onun ortasındaki nokta “aňt/angt” olarak okunur. Yazar, nokta ve çember adlarının bu farklılıklarına anlam vermenin azalması durumunda, noktanın “aňt (ve “aň”) olarak okunacağını, çemberin ise palindrom kuralına göre ters okunacağını belirtmektedir: “taň/tang” (aňt-taň) Türklere ait kavram olmaktadır. Öylese ağ işaretinin tam adı “aňt-taň” olacaktır. Bu kelimedeki bugüne kalan “aň-taň (olma)” kelimesi ve “aji-dajaka” kavramının olduğunu söylemektedir (S. Q., 2004, s. 24).

1. “**Aja**”, “**äje**”, “**ajın**”, “**aşına**” kelimeleri.
2. Macar dili ve mitindeki Hristiyanlara ait ilahı dünyaya getiren anne de eski Türklere ait adı muhafaza etmiştir, o **boldog-asszony** olarak ifade edilir. Yani adı “baht anası” olarak söylenir, buradaki “aszoni” (ajoni) ve Kazakça “ajın” – aynı kelimedir. İkisi de “ailedeki, kabiledeki en büyük kadın” olarak ifade edilir.
3. Kaşgarlı Mahmut sözlüğünde eski Türk dillerinde “**eşä**” (büyük anne), “**aşı**” (yaşlı kadın), “**işi**” (yaşı büyük kadın, abla), “**äge**” (abla, büyük abla) gibi kelimeler bulunmaktadır.
4. Altay dilindeki “**edje**” (eye) kelimesi “büyük abla” olarak ifade edilir.
5. Moğol dillerindeki “**eje**”, “**adji**”, “**edji**” kelimeleri; Moğol dili halklarının mitolojisinde “Eje – nur – hatun”, “Eje – Burhan”, “Emegel'dji-adji”, “Ülgen-eje”, “El-Galahan-eje”, “Gal-eje”, “Ot eje”, “Od eje”, “Wt-eje” denilen isimlerdeki “wje”, “edji” kelimeleri ve Kazakça “aje” kelimesi aynı kök ve aynı anlamdadır.

6. Moğol dillerindeki “**ohin**” kelimesi de kadınla ilgili “zarif kız”, “genç kız” olarak ifade edilir” (S. Q., 2004, s. 25).

Yazar, bu kelimelerin hepsinin de “aňt” > “aş” ve “añ” > “ay” > “adj/adz” praformalarının değişimleri olduğunu ve başta hepsinin de “büyük kadın”, “büyük anne, anaların büyüğü” olarak ifade edildiğini belirtmektedir (S. Q., 2004, s. 25). “aňt/eňt” veya “añ/eñ” praformasının değişiminden doğan “eje” kelimesi “ilk zaman, zamanın başlangıcı” anlamlarında da kullanılmıştır. “Anaların büyüğü” denilen anlamı veren “aja/eje” veya “ajın/ejen” kelimelerini “büyüklük” anlamıyla birleştirip “evren/dünya” denilen kavramın oluştuğunu söylemektedir (S. Q., 2004, s. 26). Kaşgarlı Mahmut sözlüğünde “ajun” (dünya) kelimesi bu yol ile oluşturulmuştur. Kazak Türk dilindeki “aja-eje-äje” kelimeleri aynı zamanda “ana”, “ilk zaman”, “dünya” denilen üç anlama sahiptir. Bunların yılan-anadan, yılan soylu ilk kadından başlaması – eski Dravid – ilk Türk medeniyetinin temel antropogonik miti olmaktadır (S. Q., 2004, s. 26).

1.3.2. Tañ Kelimesinin Oluşumları

Yazar, ağ işaretinden ortaya çıkan “tañg” kelimesinin oluşumlarına dikkat etmek gerektiğini söylemektedir. Genel olarak, Türklere ait “Tanrı” kelimesi gibi çok önemli kavramlara temel bu praformanın anlamsal aralığının bir bölümü “Ulu Baba” görünüşü ile ilgilidir (S. Q., 2004, s. 26).

İşaretteki karşılaşma veya merkez noktası ve genel olarak işaret “tañ/tang” olarak adlandırılır. O, nokta ve ışın/çember karşılaşmasına uygun nokta – “tañt/tangt”, ışın/çember – “tañ/tang” olarak ortaya çıkmaktadır:

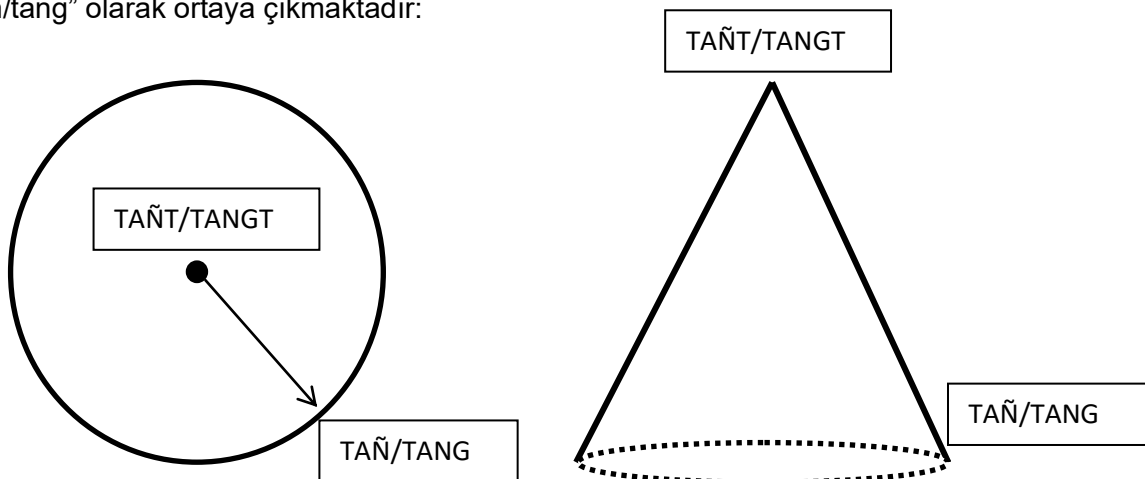

Şekil 9 Tang ve Tangt

Bununla birlikte, “tañt/tangt” > “taş/tas” > “tat/tah”, vb. Bu tabii ki, “tañ/tang” praformasından çoğalan kelimelerin tam dizilimi değildir, var olan sayısız kelimenin oluşumuna sadece temel olan köklerdir. Bu sraya adlandırılan praformaların sesli ve sessiz harflerin değişiminden, nüshalarından doğan varyantları, onlardan oluşan kelimeler de eklenebilir. Yazar, “tañ/tang” praformasını oluşturan “t” ve “ñ/ng” praformalarının aşağıdaki anlamlara sahip olduğunu söylemektedir: (S. Q., 2004, s. 27-28).

Ng/ñ – elementler (en ilkel) yaşam maddesi, b) elementler (en ilkel) alan maddesi, c) elementler /en ilkel) zaman maddesi, “başlangıcı olmayan mekânın, zamanın, yaşamın düşüncesi.” (S. Q., 2004, s. 27).

T (it, ti) – a) “yaşamsal, hayat” denilen anlama, b) “hareket eylemi, yönü” denilen anlama sahiptir. İşte bu nedenle “tañ/tang” kelimesi öncelikle “ilk yaşamı, evreni yani zaman ve mekânı oluşturan, eyleme dönüşen temel” olarak düşünülür. Yazar anlamının başka şekilde düşünülebileceğini burada en önemlisinin kelimelerin merkez anlamına ait oluşumunu gösterebileceğimizi belirtir (S. Q., 2004, s. 27-28).

Tañ praformasının mekânsal özellikleri aşağıdadır: (S. Q., 2004, s. 28-29).

- Tang – ilk evren (protokozmos) ve genel evren adı.
- Tang – ilk sular (baştaki, evrensel) okyanus. Yazar, bu iki anlamın bize “Tanrı”, “deniz” kelimelerini verdiğini söyler.
- Tang – ilk şekil, yani, çember: “çember”, “teker”, “yuvarlak”, vb. geometrik şekillidir, şekil oluşturmayı ifade eden kelimelerin kökü de bu praformanın harflerine ait varyantlarından oluşur.
- Tang –evrensel ağaç.
- Tang – Samanyolu.
- Tang – evrensel dağ.

Tañ/tang praformasına yaşamsal özellik veren örnekler: (S. Q., 2004, s. 29-30).

- Tang – yaşam veren rahim, başlangıç, yani, anne.
- Tang – totemsel annenin adıdır. Bu önceki anlamıyla ilişkilendirilir, yani biz ejderha, yılan, kuş, köpek, vb. yaratıkların şeklindeki totemsel anneler ve babaların isimleri ve atalarını da bu isim aracılığıyla verebiliriz, örneğin; Ehidna, Aji-Dahaka, Ahi-Bwdhn’ya, vb.
- Tang – ilk rahimden doğan, ilk yaşam sahibi, ilk nesil, ilk çocuk; o insan olarak da yaratık olarak da gösterilebilir, örneğin; “tay” kökünden türeyen insan adı, kuş, köpek, vahşi hayvan, hayvan, vb.

Düalizm sonucunda oluşan birbirine karşı durumlar şöyledir: (S. Q., 2004, s. 30).

- Tang – aşığı dünya (yukarı dünyaya karşı).
- Tang – ilk şekil (sonraki şekle karşı), burada iki zıt durum var: birinci olarak, tang – yaşı büyük ve yaşlı (zamansal hesap doğrusundan), ikinci olarak, tang – yaşı küçük (ilk şekle yeniden dönüş açısından).
- Tang – gece, karanlık (gündüze, aydınlığa karşı).
- Tang – Ay (Ay – Güneş karşıtlığı).
- Tang – Batı taraf (Doğu tarafa karşı).

Su, yılan ve kadın görünüşlerinin birbirine bağlanma durumları: (S. Q., 2004, s. 31).

Yazar, “Tang” praformasından türeyen kelimelerin suyu, yılanı/ejderhayı, kadını (anne, eş, kız) ifade etmesini mitlerde, aynı zamanda bu üç özelliği birleştiren görünüşlerin kalıplaşmasında etki ettiğini söyler. Kazak folklorundaki su perisinin kızları, peri kızları, vb. hepsi de böyle görünüşler sırasında yer alır. İrlanda mitolojisindeki Danw, Hint (Vedalar) mitolojisindeki yedi nesilli Danw, bununla birlikte yılan özellikli Aji-Dahaka, Ahi Bwdhn’ya, Ehidnalar, Kazaklardaki Tana, Altay Türkleri mitindeki “Tanrıların büyük anasını” ifade eden Taz-kaan da bir isimden türemiş, yılan/ejderha doğalı, su ile ilişkili Ulu Ana görünüşünün her türlü varyantları olmaktadır. En önemlisi – ismin etimolojisi sadece Türk dili aracılığıyla düşünülebilir (S. Q., 2004, s. 31).

1.3.3. Tana ve Danw Hakkında

Efsanevi Tana – Asan-Qayğı’nın ilk eşi, Abat kahramanın annesini ifade eder. Mitik görünüşü muhafaza etmeyen Tana’nın mitik oluşu, onun Asan-Qayğı’ya eş, Abat’a anne oluşundandır. Yazar, “Asan-Qayğı ve Peri Kızı” efsanesinde ismi söylenmeyen peri kızının Tana olması gerektiğini belirtmiştir. Bu tam olarak böyle bir olaya sahip efsanedeki Baba-Tükti’nin eşi olan peri kızının “Täji” adlandırılması aracılığıyla da kanıtlanmıştır: “Täji” kelimesi de “tañ/tang” praformasının değişiminden oluşmaktadır. “Tana” kelimesinin mitik oluşunu gösteren başka, yeni kaynaklar aşağıda gösterilmiştir: (S. Q., 2004, s. 31).

1. “Tana – Kazak dilinde dişi sığır ile ilgili kullanılan addır. Sığırın mitolojide “ana” fonksiyonuna sahip oluşuna ve mitik düzeyde su/aşığı dünya ilişkilendirilmesine bakarak da Tanrı’nın mitik oluşu düşünülebilir.
2. Tana – bugün Rusya’daki Azak denizine dökülen Don nehrinin Orta Çağ’a ait Kıpçak dilindeki adıdır. Bu nehrin antik zamanda (Yunan) “Tanais” diye adlandırılışı, Kıpçak

adının Yas-Osetinlere ait Don adına bakınca eski Yunan nüshasına ne kadar yakın olduğu görülür (Yaslar, bu nehri Don diye Orta Çağ'da adlandırmış, Rus diline de bu Yas/Osetin'e ait nüsha olarak girmiş). "Tana", "Tanais" kelimelerinin ilk Türklere ait "Tañ/tang" praformasından türediği görülür, yani bu açıdan bakıldığında Hint-Avrupa'ya ait "dan-" – "ağın", "su" kelimesi ilk Türk dilinden dönüşen genel ifadeli bir kavramdır. "Ana" – "su" semantik diziliminin olduğu görülür.

3. Kazakların zengin birliklerinden olan "Tana" kabilesinin soy bilime ait kökeni olan "Tana Bike" eponimi de bu mitik Tana isminden gelmektedir, tarihi Tana hidronimiyle ilişkili olduğu açıktır." (S. Q., 2004, s. 31-32).

Yazar, Türklere ait Tana isminin mitik görünüşünün adaş paraleli olarak da Hint-Ari mitolojisindeki Danw görünüşünü göstermektedir. İlk Türklerdeki kelimenin bu kelimenin başlangıcı olduğunu söylemektedir. Hint-Ari mitolojisindeki Danw – a) yılan doğalı daimon (şeytan), b) yılan doğalı Vritra'nın¹⁵ epiteti, c) yılan doğalı Danaw'tın annesi (bu açıdan bakıldığında o, hem Vritra'nın hem de Namwçi'nin annesi olmaktadır). Qondıbay, mitik görünüşün Hint-Arilere ait olduğunu ancak, ona verilen negatif özelliğin kendi toplumlarına giren yabancı geleneğin karışıp karışmadığı sorusunun ortaya çıkacağını belirtmiştir (S. Q., 2004, s. 32).

"Danw – a) anne, yani kadın, b) yılan görünümlü, c) suyun, denizin tasviridir." (S. Q., 2004, s. 32). Yazar, en son açıklamanın onu, "deniz kavramıyla" aynı kökten oluşunu gösterdiğini belirtmiştir. Danw'nun yedi çocuğunun olduğunu, onların da Danavlar olarak adlandırıldığını belirtir. Danw'nun yedi çocuğu – yedi akış, yedi nehir olmaktadır. İşte, bu Danavlar, Hint-Arilerin temel tanrılarına karşı, düşman tanrılar grubunu oluştururlar. Yazar, yani bunların "Ari" olmadığını ilk Türkler ve onların "pirleri" olduğunu vurgular (S. Q., 2004, s. 32-33).

1.3.4. Aji-Dahaka – Ejderha, Ahi-Bwdhn'ya – Ehidna

Avesta'da Aji-Dahaka, Hint-Arilerde Ahi-Bwdhn'ya, Helenlerde Ehidna isimleri adlandırılmıştır.

Aji-Dahaka – İran mitolojisindeki ejderha (drakon) ismidir. Avesta'ya ait dilde "aji" kelimesi "ejderha, yılan" olarak çevrilmiştir. İran mitolojisi ve yarı tarihi Aji-Dahaka – İran'daki devlete

¹⁵ Rigveda'da karanlıkta büyüyen,, insan olmayan, tanrı olmayan, vahşi, kurnaz bir canavardır.

ait bilgili, yabancı padişah, gaspçıdır. Onun görünüşü, “iki omzunda yılan olan insandır.” Yazar, bu görünüşün İskit ve Türklere ait “albastı” görünüşünü hatırlattığını söyler (S. Q., 2004, s. 33).

Ahi-Bwdhn’ya – Hint (Veda) mitolojisinin kahramanıdır. Yılan görünümündedir. O yeraltıyla, su ile ilişkilendirilir. Suda doğar ve suda yaşar (S. Q., 2004, s. 33).

Ehidna – Yunan mitolojisindeki yarı yılan, yarı kız görünümündeki canavar insandır. Onun görünüşü güzel bir kız olarak tasvir edilir, onun yılan asilliği ile yer altında, su altında, mağarada yerleştiği söylenir (S. Q., 2004, s. 33).

Yazar, bu üç mitik kahramanın kelime kökünün de anlamsal kökeninin de ortak olduğunu, aynı başlangıçtan ortaya çıktığını söylemektedir. Fakat üç halkın mitolojisinde üç türlü yönde görünüşsel-temasal değişimlerin bulunabileceğini de vurgulamaktadır. Üç isim de iki kökten oluşmuştur: biri – aji (ehi, ahi), ikincisi – dahaka (dhnya, dna). İran “aji” kelimesi “yılan, drakon” olarak ifade edilir. Hint-Ari dilinde “ahnya” kelimesi “derinlik” olarak çevrilir, etimolojisi bunlarla sınırlıdır. Yazar, bu iki kelimenin de ilk Türklere ait olduğunu söylemektedir. Buna karşı olanların olanlar “yok, tam tersine, kelime – Hint-Avrupa diline aittir, onlardan Türkler almıştır” şeklinde karşı argüman oluşturmuşlardır. Fakat kelimenin yeni anlam oluşturmasında ortaya çıkan kurala ait mantığı unutmamışlardır. Eski Paleolitik-Neolitik veya Eneolit ve Tunç Çağının ilk Türkleri yılanı tapmışlar, bu yılan-ana görünüşünün “aji (aji)” olma ihtimali bulunmaktadır (S. Q., 2004, s. 34).

1.3.5. Naga ve Nağışı

Kazak dilindeki “Nağışı” kelimesi “insanın anne tarafından olan akrabalarını” ifade eder. Yani, çocuğun annesinin babası-annesi, abileri-erkek kardeşleri, ablaları-kız kardeşleri, genel olarak doğan kardeşlerini ifade eder. Çocuk onlara yeğen olur. Yazar, bunları aslında hepimizin bildiğini ancak bu kelimenin eski iç yüzünün farklı olduğunu belirtir. “Nağışı” kelimesinin etimolojisindeki “şı” yapım eki “aji (azhi)” – “yılan-baba, anne-yılan” olarak ifade edilir. Yazar, buradaki “naga” kelimesinin de yılan ve kadınla ilgisinin olduğunu söyler. Bu durumda Hint mitolojisindeki “naga” ismi ve görünüşüyle ilgili karşılaştırma yapabileceğimizi söyler.

“Naga (Nagalar) – yılan şekilli, bir veya birkaç başlı yarı tanrı canlı insanlardır. Hint mitolojisine göre, Nagalar yer altı dünyasının sahibidirler. Orada Nagaların Bhagavati denilen şehri varmış. Nagalar – danışman, rehberdirler. Onlar kendi şekillerini değiştirebilir ve insan görünümünde insanoğlu arasında dururlar. Naga-kadınlar kendi güzellikleriyle ünlüdür, onların kahramanlar ve padişahların sevgilisi oldukları ile ilgili mitler bulunmaktadır.” (S. Q., 2004, s. 36-37).

Yazar, “Naga” ismi ile ilgili çok önemli tarihi varsayımların olduğunu ve kendisine göre en önemlilerini vereceğini belirtmiştir. Bu varsayımlar;

1. “Nagaların Arilerin Hindistan bölgesine yerleşmedikleri taraftaki Hindistan’ın kuzeybatı bölümünün hatta bugünkü Keşmir, Afganistan, Orta Asya yerlerinin bir tarafında yerleşen gerçek Ari değil, kabilelerin etnonimi olma ihtimali vardır.
2. Naga etnoniminin de “yılan” kelimesi, “yılan” kültü ile ilgili olma ihtimali vardır.” (S. Q., 2004, s. 37).

“Hindistan’ın kuzeybatı dediğimiz – bugünkü Hindistan’a ait sınırla alındığında, Keşmir ve Jammu bölgesi; tarihi Hindistan tarafından alındığında – Pakistan bölgesidir. Yazar, buradaki Naga kabilelerinin MÖ 16-15 asırlara kadar yerleşmiş olma ihtimalinden bahseder. Fakat hatırlanmayan bir durumun varlığını da söyler. Bu durumun – tarihi-coğrafik yorumlamasının gerçek Hint-Ari-Veda etnosunun ve bugünkü muhafaza edilen Hint mitik-epik mirasının kalıplaşma zamanına denk tarihi yaklaşımlara uygun sistem oluşturmasıdır.” (S. Q., 2004, s. 38). Naga kelimesinin yılanla ilişkili oluşu ve Naga yurdundaki yılan totemizmi, onları yılan kültürünü yaşatan ilk Türk veya ilk Dravid kökenli kabul etmeye olanak sağlar (S. Q., 2004, s. 38).

Yazar, Kazak dilindeki “nağaşı” kelimesine temel olan “nağa” kelimesinin bu tarihi-mitik “naga” etnonimiyle bağlantılı olduğunu söyler. Çünkü ilk Türklerdeki yılan kültü, yılan-kadın, yılan-baba düşüncesinin olduğu “nağaşıl” kelimesine “yılan nine”, “naga-yılan nine” denilen anlamları verir. “Nağa/nağ” veya “Naga” kelimesinin praforması – ilk Türklere ait “Ñañ/ngang” praformasıdır. Bu praforma Sümerlere ait “İnanna/Ninanna” (Venüs gezegenin kişileşmesi, Sümerlere ait muhabbet tanrıçası), “Nanna” (Sümerlere ait Ay tanrısı) isimlerine, sonraki Türklere ait “Jay”, “İnan”, “İnal” kelimelerine de temel olmuştur. “Ñañ/ngang” kelimesinin “nang” > “nag” değişimi Hint-Arilere ait “naga” kelimesi ve Türklere ait “nağaşı” kelimesi ve bununla birlikte soy bilimsel-etnonimsel “nağanay”, “Nayman” adları da kalıplaşmıştır (S. Q., 2004, s. 38).

1.3.6. Öldürülen Tanrı Kavramı

Yazar, bu kavramı öncelikle birkaç masal aracılığıyla anlatıp sonrasında M. Eliade'nin araştırmasından yararlanarak sonuçlandırmıştır:

“Dudar Kız” (“Dudar Kız” (E4 – 148)) masalında kula at ölenlerin önünde kıza: “Beni kes ve dört ayağımı dört tarafa ayır, gövdemi ortaya bırak” – dedi. Kız kula atın dediğini yaptı. Dört ayağının yerinde dört aygır at sürüsü, gövdesinin yerinde altı kanat ev oluşmuş. Başka bir masalda yetim kalan çocuk ve kızın koçun yününü yiyecek yapması, üvey annesinin bu koçu kesip terk etmesi söylendi. Kesme hakkında haber alan koç, yetimlerden etini yemesini, kemiklerini toplayıp bir yere gömmesini söyledi. Sadece bundan sonra gömülen kemiklere sahip olan söylenmez, metinde saklıdır. Üçüncü bir masalda mavi sığır hakkındadır. Öldürüldükten sonra onun dört inciği, kırkbayır karnı, iki boynuzu, karnı, dili, bir-iki kulaç bağırsağı yere gömülür. Gömülen yerden her türlü dünya malı çıkar. (“Mavi Sığır” (E2 – 259)). Bu kadim, kendi mirasından mahrum olan Kazak okuruna iyi bilinen “Havroşeçka” denilen masalın Kazaklara ait varyantı olmaktadır (S. Q., 2004, s. 52).

Yazar, M. Eliade'nin araştırmalarından Avustralya ve Afrika'ya ait kabilelerin folklorundan “Öldürülen Tanrı” görünüşü hakkında bilgilerin sonucuna ulaştığını belirtmektedir. Onun geleneksel-mitolojik konusuna göre kalıplaşması şöyledir:

1. “Doğaüstü bir Varlık insanları (inisiyasyondan geçirmek amacıyla) öldürür.
2. Bu inisiyasyona ait ölümün ne demek olduğunu anlamayan insanlar onu öldürerek intikam alırlar, ama daha sonra ilk topluluk dramı temelinde gizli törenler başlatırlar.
3. Doğaüstü Varlık'a bu törenlerde, kutsal bir resim nesne görünümü altında yer verilir, bunların onun bedenini veya sesini canlandırdığı kabul edilir (Eliade, 1992, s. 135-136, S. Q., 2004, s. 53).

Avustralya'ya ait mit. “İnsana benzer Lumaluma adında bir dev vardı. O balınaya dönüşüp deniz kıyısına geldi ve kıyıda karşısına çıkan bütün insanları yedi. Canlı kalan insanlar sayılarının neden azaldığını kendi kendilerine sorup duruyorlardı. Kıyıda karnı tika basa dolu balınayı gördüler. Ertesi gün bir araya gelip mızraklarla balınaya saldırdılar, karnından insan iskeletlerini çıkardılar. Balina ölmeden önce onlara şöyle söyledi: “beni öldürmeyin, ölmeden önce size bütün bildiğin inisiyasyon törenlerini göstereceğim” dedi. Balina, insanlara nasıl dans edileceğini ve geri kalan her şeyi göstererek Maraini törenini gerçekleştirdi.” İnsan görünümlü balina, insanları seçmek için öldürmüştü. Yani, balina insanları inisiyasyondan geçirmek için yutmuştu. Ancak insanlar bunu bilmiyordu. Bu gelenekler “ardından hayatın olduğu ölümü” simgeler (Eliade, 1992, s. 133-134, S. Q., 2004, s. 54).

Afrika'ya ait mit. “Bayağı'da Ngakola denilen birisi varmış. O insanları öldürüp sonra yeniden diriltmek istermiş. O insanlara şunu söylemiş: “Bana insanları verin, ben onları önce yiyip daha sonra yenilenmiş bir şekilde onları kuşağım” demiş. Onun öğüdüne kulak asan insanlar, Ngakola'nın insanları yuttuğunu ancak sadece yarısını çıkardığı için insanlar onu öldürmek istemişler. Taş karıştırdıkları manyokayı bol miktarda vermişler, onu mızrakla öldürmüşler.” Bu mit, Ngakola adındaki gizli toplumun geleneğini temellendirir ve doğrular (Eliade, 1992, s. 134-135, S. Q., 2004, s. 54).

Yazar, böyle tanrılar hakkındaki mitlerin çok olduğunu ancak onların buna rağmen ortak özellikler taşıdığını belirtir. Bu tanrıların kozmogonik mitlerle ilişkili olmadığını, onların yeryüzünde yaratılıştan sonra ortaya çıktığını ve orada uzun süre kalmadıklarını söyler. İnsanlar tarafından öldürülen bu tanrısal varlıklar, intikam almamışlar, düşman da olmamışlardır. Aksine onlara kendi ölümlerinde nasıl yararlanacaklarını göstermişlerdir (Eliade, 1992, s. 132, S. Q., 2004, s. 54).

M. Eliade, her çocuğun sünnet (Eliade, 1992, s.135) olma aşamasının oluşumunu da bu mit ve ona temel olan inisiyasyon ile ilişkilendirir. Sünnet olma –inisiyasyon, küçük çocuk bu gelenek aracılığıyla erkek olur. Küçük çocuk, öldürülen insanı tasvir eder, onun “fazla etini kesip atma” – fiilen olmasa da geleneksel düzeyde biraz önceki insan öldürme olmaktadır (Eliade, 1992, s. 135, S. Q., 2004, s. 54-55).

Kazaklarda böyle tasvirlerle denk olan karakterlerin örnekleri şöyledir:

“Birincisi – insanları yiyen cadı (Jalmavız) (Masallarda kempir, boyu bir karış, sakalı kırk karış, dev, vb. şekillerde tasvir edilir.). Avcının etini yiyen cüce (boyu bir karış) ve insanları kazana koyan sonra pişirip yiyen kempir ve (tek gözlü) dev de onların sırasına eklenebilir. İkincisi – insanları yiyen (yutan) yılan (veya ejderha). İnsanları yutan ve kız isteyen ejderha da (yılan) buradadır. Üçüncüsü – Ereni yutan ve sonra bırakmak isteyen Alp Karakuş (Simurg, vb.). (S. Q., 2004, s. 55). Bu üçü de iki, üç, dokuz başlı olarak tasvir edilir, başka bir şey söylenmez, sadece yazar, bu üç görünüşün de başlarının ortak olduğunu ifade eder.

1.3.7. Kempir Kavramı

1.3.7.1. Kempir Kelimesinin Kökeni

“Kempir” kelimesinin şimdiki anlamını yazar, “kadın cinsiyetli yaşlı insan”, yani Kazaklarda “kempir” kelimesi “yaşlı kadın”, “nine” kelimelerinin eş anlamlısı olarak kullanıldığını söyler. Fakat bu kelimenin “qam” ve “pir” (Pers dilinde “yaşlı kişi, yaşlı” olarak ifade edilir) kelimelerinin birleşiminden oluştuğunu belirtir. Pir – erkek cinsiyetli yaşlı kişinin adı ise, ona “qam” kelimesi eklendiğinde “qam-pir” – kadın cinsiyetli yaşlı kişinin adına dönüşür. Yazar buradan çıkarılan mantığı şöyle açıklar: “qam kelimesinin sadece kadınla ilgili gösterge oluşudur.” (S. Q., 2004, s. 65). “Qampir” kelimesi daha sonra Güney Kazakistan ve Orta Asya halklarının Müslüman olma (8-12 asırlar) döneminde eski Türklere ait “qam” kelimesi ve sofulara ait (sûfilere ait) terminolojideki “pir” (Pers diline ait) kelimesinin eklenmesi sonucunda kalıplaşmıştır. Bu durumda “kampir” (kempir) kelimesi Müslüman pirlere değil, tabiat olaylarını tasvir eden kadın görünümüne ruhlara adlandırılan terim olarak kullanılır, daha sonra masala ait yaşlı kadın görünümündeki kahramanları böyle adlandırır. Ardından yaşlı kadını “kampir” olarak adlandırma geleneği kalıplaşmıştır (S. Q., 2004, s. 65).

1.3.7.2. Kempir Türleri

Yazar, masalarda karşılaşılan kempirlerin sıradan kempirler olmadığını, onun türlerinin olduğunu söyler. Örneğin; **“Yok eden Kempir”, “Mıstan Kempir”, “Masatı (Yumuşak) Kempir”, “Jädigöy (Büyücü) Kempir”, “Tek Gözlü Kempir”, “Qu Ayaq (Hilekar) Kempir”, Qu Bas (Yalnız) Kempir”, “Karga Bacaklı Kempir”, vb.** (S. Q., 2004, s. 66). Yazar böyle terminolojik farklılıkların oluşunun karşılıksız olmadığını, masala ait epostik-efsanevi kempirin görünüşünün iki mitik görünüşün bir kahramanda toplanmasıyla kalıplaştığını belirtmiştir. Örneğin, E. Kökeyev’in Kazak folklorundaki “Mıstan Kempir” ve “Yok Eden Kempir” adlarını ayırıp buradaki Mıstan Kempiri – mıstan yapan silah-zırh takımının kişileşmesi, Jalmavız (yok eden) Kempiri – zamanın kişileşmesi olarak gösterip iki görünüşü karıştırmak gerektiğini hatırlatır (S. Q., 2004, s. 66).

Yazar, “Kempir” kelimesinin yeniden yapılandırmayı gerektiren şartlarını şöyle açıklar:

1. Masallar ve destanlarda gösterilen “kampir” kelimesinin öncesine eklenen “Jalmavız (yok eden), “Mıstan (hilekâr)” gibi adlar ve mitik kempir görünüşünü yalnızca, ayrı ayrı incelemek gerekir. Çünkü bu açıklayıcı kavramlar, tam olarak kempirden başka masala ait kahramanlarla ilgili kullanılabilir.
2. Masala ait-epostik kempirlere verilen “iyi-kötü” denilen etik bağ-mitik kempirin görünüşünü yeniden yapılandırmada önemli değildir, çünkü mitik görünüş – ikiye ayrılmış yani, iyi de kötü de olma ihtimali vardır.

3. Masala ait-epostik kempirlere verilen “hilekâr kempir”, “yalnız kempir”, “karga bacaklı kempir”, vb. özelliklere ait kaynaklara dikkat etmek gerekir, çünkü onlar eski mitik görünümlere ait olan niteliksel esaslar olmaktadır. Yazar, sadece burada nitelikli kaynaklar ve kempirin mitik görünüşünün önceden ayrı ayrı araştırılması gerektiğini söyler.
4. Masala ait kempirler gerçek tarihte iki türlü görünüşte çıkmış olma olasılığı vardır. Birincisi – gerçek etnik-kültürel merkezdeki mitik anne (kadın) tanrıça görünüşüdür. İkincisi – gerçek etnik-kültürel merkezdeki bilinen bir kültürün yöneticisidir. (kadın kahin). Sonraki zamanda böyle iki farklı (biri mitik, biri tarihi) görünüş karıştırılmıştır (S. Q., 2004, s. 66-67).

Kempir – Ateş Ana. Qondıbay, masala ait epostik kempirin görünüşünü oluşturanlardan birinin de eski mitik “Ateş Ana” olduğunu söyler. Onu açıklayan bilgileri de aşağıdaki gibi gösterir:

“Bir kızın evinde ocaktaki ateş sönmüştü. Ateşi inceleyen kız, uzaktan közü veya dik (veya eğri) götürülen tütünü gördü ve bu tarafa doğru yürüdü. Varınca o, bir evin ocağından çıkan tütün veya kapısından görünen ateş (veya kempirin gözü) olduğunu anladı. Evin içinde bir kempir varmış. Kız, evdeki ocak ateşinin söndüğünü söyleyip kempirden ateş istemiş. Kempir ise kıza, ateşi sadece parmağından ya da dizinden (baldırından) kan emerse vereceğini söylemiş. Kız buna mecbur olmuş, kempir ise her gün gelip kızın kanını emmiş.” (S. Q., 2004, s. 67-68). Yazar, bu konunun kempirler hakkında bağımsız olayları oluşturduğunu ve bilinen bir konu diziliminden doğan masallarla karşılaştığını belirtir. Bunun gibi masalların temel konularına ait dizilimi de şöyle açıklamıştır:

1. “Abilerinin zulmünden dolayı dizlerinin kesilip ayaksız eren, kendi gibi yarım can (kolu yok, gözü yok, vb.) başka bir-iki kişi ile dost olup birlikte yaşar.
2. Bu iki-üç sakat eren, bilinen bir metamorfoz (don değiştirme) özelliğine sahiptir, daha sonra bir kızı kaçırap kendilerine kardeş yaparlar.
3. Kızın ocak ateşin söndürmesi, kempirden gidip ateş istemesi, kempirin kızın kanını emmesi.
4. Ayağı olmayan eren, kempiri yakalayıp öldürmek istedi, sonra kempir biraz önceki sakat erenleri yutup tekrardan önceki hallerine getirdi.” (S. Q., 2004, s. 66-67).

Yazar, burada cadının (kempirin) iki eyleminin dikkat çektiğini söyler: “ateş vermek için kızın kanını emmesi, sakat (ayağı, kolu, gözü olmayan) fakat değişme özelliğine sahip erenleri yutup yeniden kusup önceki hallerine döndürmesi”. Bu masala ait resmi gözümüzde canlandırırsak eski “Ateş Ana” veya “kabileye özgü ateşin sahibi” denilen mitik görünüş kalıntılarını görebiliriz. Yazar, yeniden yapılandırılan ilk Kazaklara ait resmin benzerlerinin başka mitolojik geleneklerde de olduğunu söyler. Örneğin, Sibiry ve kuzey kuşak halklarının

düşüncesinde ateş, böyle kadın görünümündeki “ateş sahipleri” (Saha-Yakut ve Buryatlarda – erkek merkezli ateş sahibi) şeklinde tasvir edilir. Yazar, bunun genel olarak ateş adlandırmalarının hepsi olmadığını sadece bağımsız evin, ocağın, iktidarın, kabilenin “kendine ait”, “özel olarak sahip olduğu” ateşin tasviridir. Kazak masalları aracılığıyla yeniden yapılandırılan “Ateş anası” da böyle tasvir edilen örneklerdendir (S. Q., 2004, s. 68-69).

Qondıbay, Moğol halklarının mitolojisindeki El-Galahan nine, Ateş nine denilen ateş tanrıçası görünüşü de kadın kökenli (bazen erkek kökenli) aile ve kabileye ait ateş ruhları hakkında düşünceler temelinde kalıplaştığını söylemektedir, yani ilk Kazakların mitolojisinde de böyle ilk hatıraların olduğu inancı bulunmaktadır. Bununla birlikte Moğollara ait mitteki “Othan-Galahan”, “El-Galahan nine” görünüşü ve isimlerinin temelinde Moğollara ait başlangıçtan başka Türklere ait başlangıcın oluşunu da hatırlattığını belirtmektedir (S. Q., 2004, s. 69).

Yazar, antik Roma mitolojisindeki sonsuz sönmeyen külte ait ateş ve ev ocağının ateşini Vesta (Yunanlılarda-Gestiya) denilen isimli kadın tanrıçanın tasvir edildiğini belirtir. İlk Kazaklardaki “kan emen, yutan, sonra tekrar eski haline getiren kişi” Ateş ana – Mıstan kempirin de işlevsel, niteliksel açıdan bu Vesta ve Gestiya'ya benzer olduğunu söylemektedir. İşte bu açıdan ilk Kazaklara ait “Ateş anayı” “Herodot'un çalışmalarındaki Gestiya ile özdeşleştirildiği, bununla birlikte İskit kadın Tanrıçası Tabiti ile de özdeş olduğu görülmektedir (S. Q., 2004, s. 69).

Kempir – Su Ana. Yazar, masala ait epostik hatıralarla ilgili tekrarlanan bir başka konunun ortak ifadelerle tekrar edildiğini aşağıda şöyle belirtmektedir:

1. Kempir, erene anne oldu.
2. Kempir, erene eş oldu ve ona yardım etti(S. Q., 2004, s. 70).

“Kempir, bir suyun üstünde kıpkırmızı ciğer şeklinde yürüdü. İnsan onu almak isteyince ciğer, kempire dönüştü, insanı boğmak istedi. Canına kıyamayan insan, kendi çocuğunu kempire vermek istedi. Mitte bu olayın özelliği birbirine zıt olarak ortaya çıkar: yani, kempir insana çocuk verici olarak hizmet eder.” (S. Q., 2004, s. 70).

“Kempir, yeni doğan çocuğu (ikizleri) suya bıraktı. (“Aqbilek Kız – Turğın Bala” (E4 – 206)), “Altın Aydar” (E4 – 230) masalları gibi.” Veya “eren kempirin memesini emip onun çocuğu oldu” (Aqbilek Kız – Turğın Bala” (E4 – 206)), “Hanşentay (E4 – 216)). “Kempirin kızı kaçırıldı” 8Bilmes (E2 – 104), “Jalmavızı Alan Kızlar” (E3 – 298) masalları gibi masallarda karşılaşılır. Veya: “Eren çocuksuz bir kempire evlat olur. Kempir çocuğa bunun için başlık parası (qalıñ) verir (“Padişah ve Kartal” (E2 – 163) vb.) masallarında bulunmaktadır (S. Q., 2004, s. 70-71).

Yazar, bu temaların olaya ait geliştirme sonuçlarının aynı olmasına rağmen her masalda birbirine benzer verilmeyen farklı detayların olduğunu söyler. Örnek olarak verilen masalarda kempirin iki fonksiyonundan bahseder: “Çocuk benimsemek ve başlık parası alıp verme”. Bununla birlikte kempir, su ile de ilişkilendirilmiştir : - suda ciğer olup yüzme, çocukları suya bırakma gibi. Yazar, bu sonuçlara bakarak mitik kempir görünüşünün yeniden yapılandırılabilirliğini söyler. Onun su ile ilişkilendirilen, çocuk verme ve başlık parası gibi meselelerle ilgisi olan antik dönem kadın tanrıçası olduğundan bahseder. Kazakların onu **Qal Äje**” olarak bildiğini belirtir. O – Su ana ve Ateş ana, yani Hal äje ve Al äje doğal kökeni (biri – su ile, biri – ateş ile) ilişkilendirmesine rağmen ikisi de baştaki bir görünüşten, kabilen kök atası Ulu anadan çoğalıp gelişen mitin bağımsız görünüşlerine dönüşmüşlerdir (S. Q., 2004, s. 71).

1.3.8. Yueçi Meselesi

Kazak bilimi ve genel olarak Türk biliminin çok önemli meselelerinden biri de Yueçi meselesi olmaktadır. Yazar, bunun bozkır tarihi ile ilgili cevap bulunamayan ya da bir tarafı çözümlenemeyen mesele olarak değerlendirir. Bu meseleye cevap bulunamayınca da genel olarak Türk tarihinin manevi kaynaklarının belirsiz olacağını vurgular. Ne yazık ki, meselenin ne Kazaklar ne de başka Türk araştırmacılar tarafından (tarihçiler, dil uzmanları) çözümlenemediğini, araştırma konusu olarak görülmediğini söylemektedir. Çin dilini iyi bilen bununla bağlantılı olarak Çin hiyeroglifiyle verilen terimlerin transkripsiyonunu çok eskiden beri çözümleneyip, bizim için karmaşık olan bu işi çözümleneyen tarihçilere ihtiyaç olduğunu da ekler (S. Q., 2004, s. 82-83).

Kazakistan tarihçisi Yu. Zuyev’in çalışmalarında bu konuyla ilgili bilgiler olduğunu ve Yu. Zuyev’in başlıca düşüncesinin “**Türk yurdunun ideolojik temeli “Hint-Avrupa dilini” ifade eden Yueçilerin etnik, dilsel, mitolojik sustratında yatar.**” (S. Q., 2004, s. 84) olduğunu söyler. Yazar, böyle kanıtların (Yueçilerin mitik-linguistik substrat ve manehizmin ideolojisi) – MS 6.asırdan beri Göktürkler, Türgeş Hanlığı, vb. yurtların ideolojik temel rollerini yerine getirdiğini belirtir.

Yazar, MÖ 3.asrın sonuna kadar Avrasya’nın doğu bölümündeki en önemli üstün gücün – Yueçi kabilesinin yönetimindeki göçebe ve yarı göçebe kabilelerin birleşmiş yurdu olduğunu söyler. Daha sonra kaydedilen bilgilere göre Yueçiler, güneydoğu sınırı Huanhe nehrinin

(Sarı Nehir) başlangıcından kuzey eğimin güneye kıvrılan yönüne kadar bu yakadaki bölüm olmuştur. Yueçi kabilesinin yurdu güneyinde Nanişange, kuzeyinde – Altay’a kadar ki yerleri kapsar. Yazar Yueçilerin dili ve etnik yapısı hakkındaki bilgileri ise şöyle açıklar: (S. Q., 2004, s. 85-86).

1. “Araştırmacıların bir bölümü Altay’daki Pazırık yığınları mirasının sahiplerini bu “Yueçiler” olarak kabul eder. Bu bölgede Yueçilerin oluşu, linguistik bilgilere göre, öncelikle MÖ 7-6.yüzyılları kapsar.
2. Diğer araştırmacı bölümü ise onları, “Toharlar” olduklarını kabul edip Doğu Türkistan’daki Tohar yazı anıtlarının dilindeki çoğunlukla elementlerin eskiliğine göre onların Ön Asya’dan doğuya doğru hareketinin başlangıcı MÖ 2 bin yıllarına götürür.
3. Çin’de, Yin devrinde (MÖ 13-11.yüzyıl) Tunç Devri sanatında aniden ve köklü değişimlerin oluşu, bununla birlikte tekerlekli taşıtın kullanılması bu Yueçi – “Toharların” Çin’e gitmesiyle ilişkilendirilir.
4. Çin mitolojisindeki Kunlun dağının zirvesine yerleşen Sivanmw (batının ana padişahı) denilen yabancı millete ait kadın tanrıçanın oluşu da böyle insan göçleri sonucuyla ilişkilendirilir” (S. Q., 2004, s. 86-87).

Yazar, Tohar dilini Hint-Avrupa dilinin bir kabul edersek, Yueçilerin Türk dilli oluşunu da tamamen yok sayamayacağımızı belirtir. Tarihçiler arasında Kazak bölgesindeki önemli kültür mirasları, onun içinde Sakalara ait olarak kabul edilen “Altın Adam” gibi kalıntıların Yueçilere ait olduğu, bununla birlikte Türk dünya görüşündeki çok önemli düşünceler ve kavramların kaynağı olarak Yueçi eserlerini merkez olarak kabul etmemizin çok önemli kültürel çalışmalara faydalı olacağını vurgular (S. Q., 2004, s. 87).

1.3.8.1. Yueçi Teriminin Etimolojisi

Yazar, “Yueçi hiyeroglifinin nasıl orijinal bir ada sahip olduğu ile ilgili iki varsayımdan bahseder: Birincisine göre, “Yueçi” hiyeroglif dış görünüşünün iç yüzünde “**ywati**” benzeri eskietnonim bulunur. Bununla ilişkili olarak İ. Markvart da Yueçileri Ptolemey’in bilgilerindeki belirsiz “yati” kabilesiyle özdeşleştirir. Fakat MS 4.asırda yazar Kwmaradjiva, “küçük Yueçi” terimini her zaman “Tohar” etnonimiyle vermiştir.” (S. Q., 2004, s. 94).

İkincisine göre, “Yueçi denilen Çinlilere ait şeklin iç yüzünde “got-ti”, “gut-ti”, “geti” gibi kelimelerin bulunma ihtimaline göre, “büyük Yueçi” terimi antik Yunan dilinde “massaget” şeklinde yazılan etnonime denk gelir.” (S. Q., 2004, s. 94).

Yazar, "Yueçi" teriminin Çinlilere ait transkripsiyonundaki "yue" kelimesinin "Ay, kadın gücü – yin, eş, hanım" denilen anlamsal ağırlığa sahip olduğunu Kazaklardaki (Türklerdeki) "jeñge, jeñgey, jeñeşe (yenge)", "jien (yeğen)" kavramıyla ilişkilendirilebileceğini belirtir. Yani, Yueçi teriminin temelini "jeñ-t" temelli ilk Türklere ait kavramın bulunma olasılığından bahseder. "Jeñ-", "jin/gin" veya "jen/gen" kelime köklerinin (ilk Türklere ait) praforması – "ñeñ/ngeng" şeklinde oluştuğunu ve bu praformanın "a" temelli sessel varyantının "ñañ/ngang" olduğunu söyler. Bu praforma kendi zamanında "yang" > "yay" > "yadz/yadj" > "yad/yat" olup "qañğ" > "qadz" > "qad/qat" olarak değişmiştir. Yazar, burada dikkat edilmesi gerekenin – "ñañ/ngang" praformasının Sümerlere ait mitteki Ay tanrıçası Nanna'nın ismine benzer olduğunu bilmesi üzerine yaptığı vurgudur. İlk Türklerin zamanında "ay" kelimesinin yerine "nay" veya "yay" kelimesinin kullanılmasının da bilmesi gerektiğini belirtir. Türklere ait "kadın" kelimesinin praforması olan "qañ/qang" kelimesinin de "ñañ/ngang" praformasının olduğunu bilmemiz gerektiğini belirtmektedir (S. Q., 2004, s. 95-96).

1.3.9. Sivanmw – Batıdaki Anne

Yazar, Sivanmw'nun özellikleri şöyle sıralar: (S. Q., 2004, s. 100-101).

1. Sivanmw – dört yönün (doğu, batı, kuzey, güney) içinden batıyı kişileştiren (tasvir eden) kadın tanrıçadır. Yani o, beyaz renk ile ilişkilendirilir. O – Batı'nın hükümdarıdır.
2. Batı taraf – Ölüler dünyasının tarafı, yerleştiği yerdir. Bu nedenle de Sivanmw, ölümler dünyasının tanrıçasıdır. O, ölen insanların günahlarını söyleyip onlara verilmesi gereken beş tür cezayı verirdi.
3. Sivanmw'nun tasvir edilişi: O, bazen eski kadın görünümünde tasvir edilir, bazen leoparın kuyruğu gibi kuyruğu ve kaplanın dişi gibi dişi olan uykulu saçlarına çengelli iğne tutturulmuş kadın görünümünde tasvir edilir. Buradaki leopar (beyaz leopar) – dört yöne ait yaratık görünümündeki batının sembolü, bu nedenle Sivanmw'da kadın ve leopar görünüşlerinin etkileşimi gözlemlenir.
4. Sivanmw – tabiat olayları, hastalıkları, salgın hastalıkları götüren tanrıçadır.
5. Sivanmw – ölümsüzlük suyunun (iksinin) sahibidir.
6. Sivanmw – mağara içinde yerleşir, gıda maddesini ona üç mavi kuş taşır (S. Q., 2004, s. 101).

Yazar, Sivanmw karakterinin başka özelliklerinin de bulunduğunu ama amacının onun Çin mitolojisindeki görünüşünü tam olarak vermek olmadığını, onun Yueçilerle benzer özelliğini ve fonksiyonlarının nasıl olduğunu göstermek olduğunu söylemektedir. Qondıbay, eğer fonksiyonlu bu mitik görünüş Yueçilerde de varsa, o zaman onun kalıntısının bugünkü Türk halklarının folklorunda da incelenebileceğini söyler. Kazak masallarında Sivanmw ile ilgili detaylar şöyledir: Minuär ve Bibätima masalı – “Karısı hanın görevini yerine getirmesi için kocasını gönderir. Gümüştan yapılmış beyaz bir ev var. Bu evin önünde bahçe var, bahçenin içinde parça parça yol var. Batıya doğru gidildiğinde dev bir kara taş ile karşılaşılır, bunun dibindeki beyaz camda duru mavi su var, sen bunun “içme” dedi. Tabii ki, hedeflenen yere gidip söylenenlerle karşılaşan yiğit, biraz önceki cam kutudaki suyu içti. İçtikten sonra bir kız çıktı. Bu kız da kaçmaya çalıştı. Böylece yiğit kadın oldu.” (S. Q., 2004, s. 101-102). Yazar, buradaki Minuär ve Bibätima güzellerin – gece ve seher vakti ortaya çıkan “Venüslerin” ilkelleşen kişileşmesi olduğunu belirtmektedir. Sivanmw’nun da göksel-takvimsel oluşu hakkında yazarın varsayımı bulunmaktadır (S. Q., 2004, s. 102). Yazar, bu masalın Kazak masallarındaki benzerliklerini şöyle sıralar:

1. Metinde anlatılmamasına rağmen “gümüştan yapılan beyaz evin” genel dört yöne ait alanda Batı tarafta olduğunu söyler. Buradaki yön (batı) ve renk (beyaz), Sivanmw’nun yönüne, yönünün renksel sembolüne tam olarak denktir.
2. Sivanmw resmi kara taşa oyulursa, Kazak masalında bazen “batıya doğru yürüdüğünde dev kara taş var... taş içinden bir kız çıktı.” Yueçilerdeki Sivanmw’ya denk olan Anadolu’ya ait Kibela’nın resmi gümüştan yapılmış, yüzü kara taştan oyulmuş kempir değil, “kara taştan oyulmuş balbal” – “kara dalda tasvir edilen kempir” olarak düşünülebilir.
3. Sivanmw (Çinlilere ait mitte) bazen kutsal suya – sonsuz yaşam veren bir maddeye sahiptir, Çinlilere ait mitlerde kahraman okçunun bu içeriği alıp sefere çıktığı söylenir, Kazak masallarında da “kara taş dibindeki beyaz camdaki mavi su” hakkında çalışma bulunmaktadır (S. Q., 2004, s. 102).

Yazar, Kazak masallarındaki “Beyaz ev” görünümünün çok önemli bir kesişme noktası olduğunu söyler. Masalarda karşılaşılan beyaz evlerin özelliklerini şöyle açıklar:

- Beyaz ev sayısı çoğunlukla bir veya üç olarak gösterilir, bazen sayı gösterilmez, “evler” diye adlandırılır.
- Beyaz ev, masalarda “beyaz yuva”, “gümüştan yapılmış beyaz ev”, “beyaz minareli ev”, “beyaz saray” vb. şekillerde adlandırılır.

- Beyaz evin yerleşim yeri, koordinatları belli bir manzaraya ait anlatımlarla sınırlıdır, **a) beyaz ev denizin diğer tarafında, b) dağın diğer tarafında, c) orman veya bahçe içinde yerleşmiştir.**
- Beyaz ev, a) yer altında, b) yer üstünden yer altına geçen deliğin yanında, c) kuyu dibinde yerleşebilir.
- Beyaz ev “masala ait alanın” **batı tarafına yerleşmiştir.** (S. Q., 2004, s. 103-104).

1.3.10. Mitolojide Yılan Kavramı

Yılan – Nur’u, onun özgürleşmesi (emanationizm) olan İlk Tör’ün, ondan sonra Töretamların “hayvansal” sembollerinden biridir (S. Q., 2004, s. 287). Yani yılan, adlandırılan işaretlerin yaşayan tasviri olarak da gerçek örneklerdeki gerçek kahraman olarak da görünür. Yılan:

- İlk Tör’ün hayvansal görünümü.
- İlk Tör’ün erkini (doktrinasını) insanlara ulaştıran varlık.
- İlk Tör’ün gerçeği muhafaza eden varlığı, koruyucusu.
- İlk Tör’ün besininin kişileşmesi veya besinin sahibi (S. Q., 2004, s. 287).

Dini hareketlerde ve mitik geleneklerde yılan, şöyle tasvir edilmiştir:

1. Gizli bilimin, bilimin, bilgeliğin sembolü.
2. Yaratıcılığın sembolü.
3. Sonsuz yaşam ve canlılığın sembolü (S. Q., 2004, s. 288).

Yazar, bu sembolleri birleştirerek “cennetteki Havva anneyi bilgi ağacında yetişen yemişi yemeye gönderen de – yılan, Yahudilikteki şeytanın görünüşü de – yılan, Babil mitindeki evrenin oluşum maddesi olan Tiamot da – yılan (ejderha), şifacı Asklepios da – yılan, evreni yaratıp yaşam veren Ulu Anaların bedeni de yılan görünümlüdür, genel kozmogonik mitlerdeki yılan da – böyle durumlarla ilişkilidir. Buna rağmen başlangıçta yılan – sadece kabilesel totem değildir, başlangıçtaki gelenek şamanlarının öncelikle Hyperborea şamanlarının sembolü olmuştur.” şeklinde yorumlamıştır (S. Q., 2004, s. 288).

Yazar, yılanın neredeyse tamamen mitolojik geleneklerde karşılaşılan sembol olduğunu söyler, yılanı – verimlilikle, dünya ile, anneye özgü doğum gücüyle, su ile, yağmur ile, diğer yandan ev ocağı ile, ateş (dünya ateşi) ile, bununla birlikte erkek sperm kaynağı ile ilişkilendirildiğini söyler (S. Q., 2004, s. 288).

Yılanlar hakkında mitik hatıraların varlığı Orta Amerika, Orta Afrika, Güney ve Güney Doğu Asya halklarında da bulunmaktadır. Yazar ayrıca böyle mitik kalıntıların Avustralya halklarının geleneklerinde de var olduğundan bahseder. Orta Amerika'da yerleşen Azteklerin mitolojisinde "Quetzalcoatl" (S. Q., 2004, s. 289) denilen kanatlı yılanın insanlığı yaratmasında, ona Çihuakotl denilen kadın yılanın yardım ettiği söylenir. Bir zamanlar Aztekler İmparatorluğu'nun başkenti olan bugünkü Mehiko, eski Tenoçtitlan şehrinin kutsal yerindeki kanatlı yılanların başlarıyla görkemli olmuşlardı, Quetzalcoatl tapınağının girişi, ağzı tamamen açık dev bir yılanın görüntüsü ile korunuyordu. Böyle yılanlar Aztek halkının başka taraflarında da örneğin, Teotiwakon'da da sıkça rastlanır. Azteklerden önce yaşayan Mayalarda da "Kukulkan" denilen kanatlı yılanı tapınmışlar. Kuzey Amerika'ya yerleşen kabilelerin inancında da yılan görünüşü çok önemli rol oynamıştır (S. Q., 2004, s. 289).

Yazar, kendi kıtamızdaki yılan görünüşünün Yunanlılardan Tibet'e kadar ki aralıkta Asya kıtasının eski halklarının inancında da önemli yere sahip olduğuna arkeoloji sonuçlarının kanıt olduğunu söylemektedir. Eski Mısır'da da yılan yaratılmışlar içinde çok saygı duyulan, kutsal olarak kabul edilmiştir. Yukarı ve aşağı Mısır'daki bilgiyi simgeleyen, "**başlarında taç bulunan iki yılan**" (S. Q., 2004, s. 290) tüm Mısır'ın görüntüsü olarak kabul edilmiştir. Mısırlılara ait Firavunlar, çoğunlukla alnında yılanla tasvir edilmiştir. Mısır'ın güney komşusu olan Sudan halkın da yılanlara üst düzey hürmet edilir, Kuşlular ve Meroitlere ait padişahlar ve kraliçeler geleneksel padişahlık amblemi – "kobrası olan taç" olarak tasvir edilir. Kanatlı yılan Kuşluların yaptıkları kil kaplarda sıkça resmedilmiştir (S. Q., 2004, s. 290).

Yazar, ilk Kazaklarda (İlk Türklerde) var olan yılanla ilgili inançların kaynağını MÖ 6-2 bin yılları aralığına ve gösterilen bölgelerle ilgili varsayımlara dayandığını söylemektedir. İlk Kazakların (İlk Türklerin) öncelikle MÖ 6-5 bin yıllarında Güneydoğu Kafkasya'da yaşadığı, iki (üç) farklı yol ile birkaç bin yıl kadar zamanda bugünkü yerleştikleri yerlere doğru hareket ettikleri söylenir. Bu coğrafik açıdan alındığında Irak'tan (Sümer'den) ve Azerbaycan'dan Çin'e, Saha-Yakutlara, Pakistan'dan Karadeniz'in kuzey yönündeki bozkırlara kadar olduğu açıktır. Yazar gerçekten bu mitolojiyi bilmenin son 6-8 bin yıl içinde ilk Türklerin eski Türklere, eski Türklerin bugünkü Türklere dönüşüm süreci ve hareket rotasının ön çalışması olacak şekilde açıklamaya imkân vereceğini söylemektedir (S. Q., 2004, s. 290-291). Ayrıca yazar, 6-8 bin yıl önce neler olduğunun tam olarak bilinmediğini de vurgulamaktadır. Hatta bundan 8-20 bin yıl önce ilk Türklerin kuzeyden "Hyperborea" veya "Mu İmparatorluğu" diye adlandırılan gizemli gelenekten başladığı, güneybatıya, Güneydoğu Kafkasya'daki "noktaya" hareket ettiği söylenir (S. Q., 2004, s. 291).

Yılan kültü – ilk Kazak mitolojisinin baş özelliklerinden biridir. Kazakların, bazı Türk halklarının mit biliminde “ev yılanı”, “yurt yılanı” denilen yılan türleri var. Kazaklarda “yılan görülen beyaz kuyu” (S. Q., 2004, s. 291) denilen düzenli bir ifade bulunmaktadır, bunun anlamı: “Eğer, eve yılan girerse onu öldürme, önüne bir kap süt koy ve olmasa başına beyaz (süt, ayran, kırmızı) koyup evden çıkar.” şeklinde ifade edilir (S. Q., 2004, s. 291).

Yılan görünüşü yani yılanla ilgili konular ve motifler tüm mitik geleneklerde önemli olmasıyla birlikte mitik folklorik hazinede muhafaza edilmiştir. Yılan görünüşü İskitler ve Sakalar, Türkler bir yana Ruslarda da, Yunanlılarda da, diğer mitik geleneklerde de bulunmaktadır. Yazar bu sebeplerle yılan kültürünü ve oluşumunu açıklamak gerektiğini belirtir (S. Q., 2004, s. 291).

“**Yılan Kültü** – gerçekte etnik-kültürel merkezin mitolojik geleneğin yılanla olan bakış açısı, onun bu merkezdeki geleneklerde, soy bilimsel sistemde çok önemli bir rolü vardır. Yazar, yani yılanla olumlu verilmeli mi yoksa yılan – olumsuzluğun sembolü olarak mı gösterilmeli, işte bu noktanın çok önemli olduğunu vurgular.” (S. Q., 2004, s. 291).

Yılan kültürünün olduğunu ifade eden başlıca mitik gösterge – **yılan totemizmi**, etnik merkezi soy bilimsel, antropogonik geleneğe kökeni, kendileri, ataları ve ünlü insanların yılan anadan (yılan babadan) yayılma olarak ifade edilen kelimedir (S. Q., 2004, s. 292). Bu – yılanla olumlu özellik verip ona saygı duyma, tapma olarak ifade edilir. Rusların mitolojisinde yılan görünüşü bulunmaktadır, Slavların belli bir zamanda yılan kültürünü yaşattıkları hakkında bilgiler bulunmaktadır. Ancak yazar, yılanların genel olarak Hint-Avrupalılara ait olmadıklarını – totemsel, kültürel role sahip olmadığını hatırlatarak Slavlardaki yılan kültürünün oluşunu öncelikle Slavlara ait etnogenezdeki yabancı (örneğin, ilk Türkler) etnik substratın etkisiyle olabileceğini söylemektedir (S. Q., 2004, s. 292). Yani, yazar, Rus hafızasında muhafaza edilen, “yıldandan doğma” Volh Vseslavoviç, vb. yılan doğal görünüşlerin yaratılışının Slavlarla ilgili değil, Türk (ilk Türk) merkeziyle ilişkili olduğu, Volh görünüşünün Rus folkloruna Türk mitolojisinden dönüşüp geldiğini belirtir (S. Q., 2004, s. 292).

Yazar, Yunan mitolojisinde yılan kökenli görünüşlerin sayısının yeterli olduğunu ancak, Yunanlıların klasik mitolojisinde yılan kültürünün varlığından bahsedilmediğini söyler. Bunun gibi “kültü olmayan” olarak verilen açıklama Hint-Ari ve İranlılarla da ilgilidir. İskit ve Sakalarda yılan kültü bulunmaktadır ve bu toplumlar kendilerini yıldandan yayılmış olarak kabul ederler (yılan totemizmi). Yazar, mitik materyaller tam olarak bunu gösterse de burada tarihi-linguistik bir zıtlık olduğunu söyler. Sakalar ve İskitler – resmi bilimsel açıklamaya göre – İran (Hint-Avrupa) dili halklarındandır. Hem İran mitolojisinde hem de Hint-Avrupa

mitolojisinde yılan kültü bulunmamaktadır. Bu mantığa göre İran dilli İskit ve Saka mitolojisinde de bulunmaması gerekir. Bu toplumlarda bu yılan kültürünün varlığı ters bir durum oluşturur: “Saka-İskit mitolojisinde yılan kültü (yılan totemizmi) var, öyleyse onların etnik kökene ait oluşu (yani, İran dilinden oluşu) hakkındaki resmi bilimsel açıklama yeniden bakılması gerekir. Mitik hazinelerin tarihçiler ve dilbilimciler için önemi burada yatar. Mitik meseleleri doğru çözümlenmek aracılığıyla bazı tarihi, linguistik sorulara cevap verilmelidir.” (S. Q., 2004, s. 293).

Qondıbay, arkeolojik materyallerin Kazakistan’dan güneye doğru, “İlk Türklerin” kalıplaşma alanı olarak incelenen Orta Asya, İran, Afganistan’daki Eneolit zamanın kültürlerinin mitolojisinde yılan ve ejderha kültürünün varlığını gösterdiğini belirtir.

Tablo 5 Yılan Şeklinin Dış Görünüşündeki Değişimler

<p>Başlangıçta</p> <p>Üst Paleolitik sanatında yılan ve kuş birbirine karşı düşüncede kalıplaşıp sonradan ilk Avrasya sanatında devam etti.</p> <p>Yılan ve boynuzlu hayvanlar (teke, geyik, öküz, vb.), köpeği özdeşleştirme.</p> <p>At ve yılanın özdeşleşmesi.</p> <p>İnsan ve yılanın özdeşleşmesi.</p>	<p>Mitik yılanın dış görünüşü kadim, gerçek yılanlara yakın, benzer, uygun olmaktadır.</p> <p>Yılan karşısında olan kuşun özelliğini almıştır, yani yılanın kanatlı, kuş tüylü, uçan yılan, yani yılan-drakona dönüşmesidir.</p> <p>Köpek, başlıca (yırtıcı), boynuzlu yılan görünümündedir. Boynuzlu yılanın bu görünüşü Japonlara aittir. Bir dizi Hindistan mitik geleneklerine de aittir.</p> <p>At başlı, yılan drakonun görünüşüdür.</p> <p>İnsan başlı, yılan gövdeli görünüş (örneğin, Hindistan mitolojisinde Naga, bununla birlikte Elam, diğer mitik</p>
---	---

	geleneklerdeki böyle kahramanlar gösterilebilir.
--	--

(S. Q., 2004, s. 294).

Yazar, gerçek hayatta yılanın özelliğine dikkat edilmesi gerektiğini ve bu özelliklerin yılan kültürünü etkilediğini belirtir. Yılanın bazı özellikleri şöyledir: (S. Q., 2004, s. 297).

- Yılanın “ayağı yok”, yani onun yürümesi (hareket etmesi) olağanüstüdür. Yılan “tesadüfen” oluşan (yuvarlak, helezonik) bir şekildedir. Yılanın hareket etme sürecindeki dış şekli hem erkeksi işareti hem de kadınsı işareti tasvir edebilir.

- Yılan, tesadüfen yerde (suda, yer altında, evde, mezarlarda, mağaralarda, vb.) yerleşmiştir, karşılaştırmalı şekilde düşünürse bu da olağanüstü bir olaydır.

- Yılan, her yıl yenilenir, “derisini değiştirir”. Bu – bu zamanın insanı için şaşırtıcıdır, ilginç gizemli bir değişim olarak kabul edilir. Derisini bırakarak yılan, yenilenir; böylece “yeniden dirilir”. Bu nedenle insanoğlu yeniden canlanma, yeniden dirilme gizemini bilme, bu gizeme sahip olma düşüncesi bulunmaktadır.

- Yılan da kuşlar ve diğer sürüngenler gibi yumurta verir, yumurtadan oluşur. Yumurta şeklinin mitik geleneklerdeki evren yaratma (kozmogoni), evren modeli mitlerinde nasıl bir yere sahip olduğu bilinmektedir. Yumurta koyma aracılığıyla yılan ve kuş görünüşleri ilişkilidir.

- Yılan soğukkanlıdır, bu nedenle o soğuk mevsimleri “ölü durumda” geçirir, hava ısındığında yeniden dirilir”.

- Yılanın zehri tehlikelidir. Yılanın ok gibi veya mızrak gibi olduğu görülürse, ısırığı yanan bir ateş gibidir. Bu, yılanı ateş ve su ile ilişkilendirir (S. Q., 2004, s. 297-298).

1.3.10.2. Yılan – Totem

Totemizm – bilinen bir etnik grubun (kabilenin, halkın) kökeninin belli bir yaratıktan türemesidir. Araştırmacılar, totemin kullanılmasını yaşamsal gereklilikle ilişkilendirir. Yani, kabilenin totem olarak hayvan veya bitkiyi köken olarak kabul etmesi bu kabilenin yaşamına etki eden hayvanlar veya bitkilere, doğal olaylara bağlı olduğu ortaya çıkmıştır. Hayatta ayının eti ve derisi, geyiğin eti ve derisi esas rol oynayan kabileler, kendilerine totem olarak

ayı ve geyiği seçmişler. Yazar; mors, fok balığı ve kangurunun sembolleşmesinin sebebinin bu şekilde düşünülebileceğini ancak yılanın neden toteme dönüştüğünün sorgulanması gerektiğini belirtir. Çünkü yılanın yenilecek bir eti, örtünecek bir derisi yok, yılan nasıl kabilenin hayatında önemli bir yere sahip olabilmektedir? Qondıbay'ın, “yılan acaba bazı kabilelerde yeniliyor mu” gibi düşüncelerinin oluşu bu konunun derinliğini arttırmaktadır. Yoksa yılanın totemleşmesinin diğer totemlerden farkı mı bulunmaktadır? (S. Q., 2004, s. 295-296).

Yazar, ilk Kazaklarda yılan totemizmin oluşunun başlıca göstergesinin arkaik masallar ve inançlar kompleksindeki yılan bakış açısının çok olmasıyla birlikte, “Yılan baba” ismi ve şekillerinin varlığı olduğunu söyler. Yani Kazak folkloru “Böri-baba”, “Kuş-baba”, “Balık baba”, vb. “babaların” isimleri değil, yazar burada sadece “Yılan baba” isminin muhafaza edildiğini söyler. Yazar, totemizmin, yılan totemizminin ek işaretlerini (S. Q., 2004, s. 296-297) şöyle gösterir:

1. Masal, destan, efsane, soy bilimine ait kahramanların babasının (veya annesinin), ilk kökeninin yılan doğallı mitik görünüşü hakkındaki açık folklorik örneklerin oluşu, bununla birlikte arkeolojik materyaller, kelime gruplarını bulma aracılığıyla da açıklanması.
2. Masal, destan, efsane, soy bilimine ait kahramanların yılan veya ejderha görünüşüne dönüşme kabiliyeti, genel olarak Kazak masallarında yılan dönüşen yiğit (kız) veya insana dönüşen yılan temaları muhafaza edilmiştir.
3. Kazakların inancındaki daima tekrarlanan, bütün her yerde karşılaşılan “mezara gece gidince yılan görmek”, “evliyanın yılan görünümünde görünmesi” gibi motiflerin iç yüzündeki evliya ve ataların ruhlarını yılan şeklinde oluşması diye düşüncelerin örnekleri bulunmaktadır (S. Q., 2004, s. 296-297).

1.3.10.3. Yılan – Ruh, Yılan – Totem ilişkisi

Yazar, ilk Kazakların kendi tarihlerinden bir sonraki aşamada ruhun şekli ile yılanı özdeşleştirdiklerini söyler. Bundan çıkarılan sonuçları da şöyle sıralar: (S. Q., 2004, s. 298).

- Bağımsız yaşayan ruhun tesadüfen yılan şeklinde olma ihtimali vardır.
- İnsanın doğmadan önceki canı yılan görünüşündedir. Dünyaya geldiğinde insana dönüşür.
- İnsan öldüğünde onun canı yeniden yılan dönüşür. Bu hatıralarla o zamanlarda “öbür dünyadaki, ölümler dünyasındaki yılan görünüşlü atalar” düşüncesi kalıplaşmıştır.

Qondıbay, ruhun yılan görünümünü, ölünün yılan görünümünü “öbür dünyadaki ölen atalar ülkesindeki Atabek’in ruh koruyucusunun şeklinin de yılan olduğunu gösterdiğini belirtmektedir. Kazak masallarındaki “Şahimardan”, “Yılan Baba” görünümleri de böyle hatıraların kalıntıları olmaktadır (S. Q., 2004, s. 298).

Yazar, ölen can görünümünün yılan şeklindeki tasvirinin mezar, kabir, ziyaret görünüşlerine de genel olarak mağara, yer altı görünüşlerine de etki ettiğini söylemektedir. Yılan da bunlarla ilişkili olarak “yılan – mezar sahibi”, “yılan – mezarın bekçisi”, “yılan – ölümler dünyasının a) bekçisi, b) kalecisi, c) o dünyaya geçiren kişi” olarak mitik fonksiyonlara sahiptir. (S. Q., 2004, s. 298).

Yazar, yılan görünüşünün gökyüzü cisimleriyle de özdeşleştirildiğinden bahsetmektedir. Yani, bir zamanlar Güneş, Ay ve yıldızları “yılanlar” olarak düşünme geleneğinin olduğunu söyler. Örneğin, yılanla ait tekrar dirilme, tekrar canlanma – gece gökyüzündeki Ay’ın da fonksiyonu olmaktadır, bu durumda Ay ve yılan birbiriyle denk olur. Bunun tam olarak ifadesini yazar, “Ay – yılanın gökyüzü işareti olmaktadır.” şeklinde açıklar. Ay – anne rahminin yaşamsal üretici döngüsünün yani doğum ve ölümün hükümdarıdır. Yazar, Ay ile ilişkilendirilen yılanın da böyle bir özelliğe sahip olduğunu söyler (S. Q., 2004, s. 299).

1.3.10.4. Yılanla Ait Semboller

Yılan - Sosyal Sınıflandırma İşareti. Tarihi, arkeolojik kaynaklar ve materyaller eski medeniyetlerin bazısında siyasi, sosyal, dini bilginin kutsal işareti, sembolü olarak her yanı totemizmden çıkan yılanın yılan görünüşlü işaretleri ve görünüşleri kullandığını gösterir. Yazar buna örnek olarak, “Urey” denen kutsal yılanın işareti Antik Mısır Firavunlarının işareti olan Hindistan bölgesindeki bilginlerin, Orta Çağ Güney Amerika’daki bilgin “Üst İnka’nın” armasında yılan şekli bulunmaktadır (S. Q., 2004, s. 300).

Yılan – Bilgelik Sembolü. Yılan bilgeliğin, gizli bilimin sembolü, kişileşmesi, bunun gibi düşüncelere ait tüm mitik gelenekler ve dinlerin iç yüzünde böyle görünür. Kazak masallarında yılan kendisine yardım eden insana insan dışındaki canlıların dilini öğretip düşünme kabiliyeti verir, başka bir masalda yılan insanların nasıl rüya gördüğünü, o rüyaların neyi ifade ettiğini söyler, yorumlar. Yazar, bunların hepsinin de ilk Kazak mitolojisindeki bilgeliğin ilkelleşen örnekleri olduğunu söyler (S. Q., 2004, s. 301-302).

Yılan – Hızır Sembolü. Kazaklarda – “Yılan – Hızır” veya yılan görünümünde görünen Hızır düşüncesi var; yani Müslüman düşüncesinde baht, şans, bolluk veren Hızır, insana yılan

görünümünde görünür. Hızır görenler, onun sıradan yılan şeklinde olduğunu da söyler. Masallarda yılan kendisine gösterilen yardım için insana sihirli taş, yüzük, vb. verir. Yazar, yılanın cömertliğinin de ilk Kazak mitolojinde Hızır ile ilişkilendirildiğini, yani bu hızırlığın mitolojideki totemizmle bağlantılı olduğunu söyler (S. Q., 2004, s. 302-303).

Yılan – Hazine Sembolü. Kazak düşüncesine göre, yer altına gizlenen hazinenin, mülkün zorunlu olarak sahibi yılanıdır. Bu nedenle mezardan, mağaradan, vb. yerlerden hazine bulan insan onu alıp gitmez. Geleneksel olarak, yılan – sahipten izin almak veya sağ salim kurtulmak için özel olarak dua etmesi gerekir. Bunu Kazakların Müslümanlarıyla ilişkilendirmenin, böyle duaların her yanında ilk Türklere ait inanç düşüncelerinin bulunduğu ihtimali vardır. Yazar, bunların Kazaklara ait inançsal düşünce olması durumunda, buna benzer düşüncelerin çoğunun masal ve hikâye geleneklerinde de var olacağını söyler. Hazineyi koruyan devler ve ejderhalar hakkındaki düşüncenin de bu inancın masallaşan nüshası olduğunu belirtir (S. Q., 2004, s. 303-304).

Yılan Ülkesi Sembolleşmesi. Kazak masallarında yılan ülkesi ve şehri hakkındaki düşünceler bulunmaktadır. Kazak masallarında yılan ile ilgili temalar ve yılan hakkındaki özellikler, yılan isimleri Arap-Perslere ait renk ile daha bol gösterilmiş, bu nedenle araştırmacı öncelikle bu duruma dikkat edip onun önceki durumundaki ilk Kazakların düşüncelerini bilmesi gerekir ve bu düşünceleri Arap-Pers düşüncesinden ayırabilmelidir (S. Q., 2004, s. 304). Yazar, masala ait “yılan ülkesi” kavramının aşağıdaki semantik dizilimden türediğini belirtir: “mezar” > “ölüler ülkesi” > “ata-baba ülkesi” > “yılan baba ülkesi” > “yılanlar ülkesi” (S. Q., 2004, s. 304).

1. “Mezar, yer altı, mağara. Yılan bunların hükümdarıdır. Aynı zamanda mezar, mağara, yer altı – ölen insanın, ölen atanın “sonsuz yeridir”. Bu durumda “mezar” (mağara, yer altı) – “ölen ata” – “yılan” kavramları bir bütün olur. Yılanın mezar ve mağarayı gözetmesi de yılanın yer altındaki zenginlik ve hazineye sahip oluşu da fiilen mezar ve mağaraya, zenginliğe sahip olan ata ruhunu ifade eder. Masallardaki ve dini inançlardaki mağaralar ve mezarlardaki yılanlar, Hızır-yılanlar hakkındaki düşüncelerin hepsi de bu başlangıçtır.” (S. Q., 2004, s. 304). Yazar, böyle düşüncelerin başka geleneklerde de bulunduğunu ancak İlk Türklerden ayrılan tarafının olduğunu belirtir. Bu farklılık da – bu geleneklerde yılanı genel yaratılmışa ait totem olarak kabul etmemeleri olduğunu söyler (S. Q., 2004, s. 304-305).
2. “Yılan totemizmi yılanı insanın ilk kökeni, annesi (veya babası) olarak gösterir. Öyleyse ölen ataların ruhu da yılan şeklindedir.” Yazar, bunun sonucunda da “mezardaki ölü” > “yılan” > “yer altındaki atalar, ölüler dünyası” > “yer altındaki yılan-baba ülkesi” denilen dizilimlerin kalıplaştığını söyler (S. Q., 2004, s. 305).

1.3.11. Mitolojide Ejderha Kavramı

Ejderha – “Kazakların ve mitik geleneklerdeki canavarın genel adıdır.” (S. Q., 2004, s. 309). Bu ad, bugünkü Kazak, diğer Türk dillerinde sonradan bilinen “drakon” kelimesinin çevirisidir, eş anlamlısı olarak da kullanılır. Yazar, buradan çıkarılan sonucun – “ejderha” denilen mitik şeklin atasının “drakon” olduğudur. Yazar, “Ejderha” kelimesinin Kazak, genel olarak Türk dilinde kullanıma zamanının Kazak atalarının İslam dinini kabul etmesiyle aynı zaman olduğunu söyler. Bununla birlikte bu kelimenin “aştaq” denilen nüshasının Türk dilinde oluşu MS 7.asırdaki Maniehist dinin Orta Perslere ait, Soğd terminolojisinin Türk diline yaptığı etkisiyle ilişkilendirilir. Bu nedenle “Avesta’ya ait” (S. Q., 2004, s. 310) mitik görünüş – “Aji-Dahaka” adından türeyen “ejderha”, “aştaq” kelimelerini geleneksel olarak İran dilinin kelimesi diye araştırılır ve yazar, böyle bir sonuca hiç kimsenin karşı olmadığını söyler. Fakat kelimenin etimolojisine doğrudan anlam vermek aksiyoma (ön dayanağa) dönüşen böyle sonuçların yanlış olduğunu gösterir (S. Q., 2004, s. 310).

Yazar, Kaşgarlı Mahmut zamanında (11.asır) Türklerde bu drakon/ejderha teriminin alternatifi olarak “büke” denilen kelimenin olduğunu, bunun Moğol dillerindeki “moga”, “mogus”, “mogay” bununla birlikte bugünkü Kazak dilindeki anlamı unutulmuş “mökey” kelimeleriyle aynı olduğunu söyler. Ayrıca ejderha/drakon kelimelerinin eski Türklerdeki eş anlamlısı olarak da “nek” ve “yek” kelimelerinin kullanıldığını belirtir (S. Q., 2004, s. 310-311).

“Masal” ejderhası – “bugünkü Kazak masalları, efsaneleri ve hikâyelerindeki ejderhadır.”, **“diğer” ejderha** – “yeniden yapılandırılan ilk Türklere ait mitik görünüştür.” (S. Q., 2004, s. 311). Yazar, ikisinin de dış görünüşü, yeri, fonksiyonuna ait özelliklerin çok farklı olmadığını, sadece onların birbirinden bağımsız şekiller olduğunu belirtir. Arap-Perslere ait motife temellendirilen masal ejderhası – sadece zalimliği sembolize ederse, bu masala ait ejderhanın iç yüzünde gizlenen ilk Türklere ait “diğer” ejderha – totemsel şekildir, o – yaratıcıdır, insanın kökenidir. Bu nedenle onun zalimliği yok sayılıp sadece ikili özelliğe sahip olur (S. Q., 2004, s. 311). Zalimlik olayı – Arap-Pers bilincinde başlangıçta yılan, yılan kökenli mitik şekillere karşı oluşu, bu nedenle zerdüştlüğü de sonraki İslam dini de yılanı olumsuz özellikleriyle vermiştir. Perslerin masala ait folkloru ve yazma edebiyatlarında yılan – zalimliğin sembolü olarak kalıplaşmıştır ve Pers edebiyatının, dilinin Orta Asya ve bozkır göçebe dünyasına etki etmesi zamanında, onların da onun içindeki Kazakların da folklorunda yılan ve ejderhaya “soyut zalimlik sembolü” denilen bir bakış açısı kalıplaşmıştır. Fakat

yazar, Kazak folklorunda az da olsa kahramanlık destanlarında **“Yılan Baba”** düşüncesi kalıplaşmıştır (S. Q., 2004, s. 311-312).

Ejderha (“Diğer”, İlk Türklere Ait). Ejderha kelimesinin ilk Türklere ait etimolojisi(S. Q., 2004, s. 312) şöyledir: “Buradaki “Aydahar (ajdaha, ejderha)” kelimesindeki “aji” kelimesi “yılan”, “yılan baba”, “eje” olarak ifade edilir, “dah” kelimesi (tang praformasından çoğalmış) “ilk yaşam kaynağı”, “yaşam sahibi” veya “yaşam veren” olarak ifade edilir. Yani ejderha – “herkesi yaratan, doğuran baba, nine”, “yılan-baba” olarak ifade edilen kelimedir. Bu açıdan bakıldığında, ilk Türklere ait “Ejderha” – yaşam yaratıcısı, tanrılar ve insanların genel olarak canlıların ilk, kök atasıdır, “Ulu Ana” kategorisine giren mitik şekildir.

Bu kelimenin kullanılması (S. Q., 2004, s. 312) – yaklaşık olarak MÖ 4-3 bin yılları olarak kabul edilir. Yazar, kelimenin ilk Türklere ait olduğunu söyler. MÖ 3-1 bin yılları arasında bu ilk Türklere ait kelime ve görünüşü alan Hint-Avrupalılar kendi mitik komplekslerine sadece “zalim canavar, yılan, drakon” görünüşlerini kabul etmişler: “Avesta’da” muhafaza edilen Aji-Dahaka, “Rigveda’da” – Ahi-Budhnya, Yunan mitolojisindeki – Ehidnalar, İlk Türklere ait “Dana-eje’nin” (S. Q., 2004, s. 312) dönüşen isimleridir.

Aji-Dahaka – İran’a ait “Avesta’daki” mitik görünüşüdür. O, omzundan iki yılan çıkan insan görünüşlü canlı veya üç başlı, altı gözlü ejderha şeklinde tasvir edilir. Mitik epostaki Aji-Dahaka – yabancı ülkenin insanıdır, o, İran’ı istila edip uzun zaman hükümdarı olmuştur (S. Q., 2004, s. 313). Sonraki Ermeni ve Pers kaynaklarında Medya’nın bazı yerlerinde, bununla birlikte Kabil’de Aji-Dahaka’ya tapma, ona hürmet etme, yani Aji-Dahaka kültünün olduğunu muhafaza edildiğini gösterir. Yazar burada dikkat edilmesi gereken “iki an” olduğunu söyler: - “İran dilli” ifade edilen Medya ve Afganistan bölgelerine ait hükümdarların: 1) Kendi soyunun, kökeninin Aji-Dahaka’dan çıkması, bu – geleneksel olarak İran’a ait, genel olarak Hint-İran, Hint-Avrupa düşüncelerine karşı olan “yılan totemizminin” Aji-Dahaka ile ilgili olduğunu gösterir. 2) Kendi ilk atalarının Aji-Dahaka padişahının sarayında hizmet etmesi hakkında efsanelerin anlatımı, bu – “Aji-Dahaka padişahı hakkında” mitik-epik yarı tarihi döngünün olduğunu gösterir (S. Q., 2004, s. 313). Yazar, bu “iki an” ile ilgili görünüşün, bu şekle hürmet eden etnik merkezin ilk Türklere ait merkez veya etnosun etkisini gören İran dilli merkez olduğunu ima ettiğini söyler, bunun gerekçesi olarak da 1) kendi halkını ve kendilerinin padişahına ait devletin yılan-ejderhadan (Yılan baba) ortaya çıktığını söyleyenlerin İlk Türkler olduğunu, 2) ejderha-yılan çevresinde epik döngü oluşturanların da İlk Türkler olduğunu söyler (S. Q., 2004, s. 313-314).

Yazar, Şehname’de Aji-Dahaka’nın – Arap padişahı Mardas’ın (Mar, Mard – “yılan”) çocuğuna dönüştüğünden bahseder. “Onu İblis aldattı, İblis’in dudaklarının dokunduğu

yerden, yani Zahhak'ın iki omzundan yılan çıktı. Bu yılanlar insanın beyni tarafından beslenir." (S. Q., 2004, s. 314).

Aji-Dahaka başlangıçta kadın doğal olmuştur, fakat İranlılar onun ismi ve şeklini ilk Türklerden alındıktan sonra ejderha "erkek merkezli" olduğu kabul edilmiştir. Aji-Dahaka görünüşü "Avesta'da" iki farklı tarihi yaklaşım çerçevesinde gösterilmiştir: Birincisi – Avesta'nın "Aji-Dahaka'yı" sıradan mitik canavar veya demon olarak değil, sadece padişah olarak kabul etmesidir. İkincisi – gerçek "Aji-Dahaka" isimli görünüşün İran (eski Pers) toprağında olması, Avesta metnine girmesi, MÖ 3.asrın son çeyreğindeki öncelikle Part krallığını sonra İran'ı basıp alan 400 yıl hükümdarlık kuran Arşak devleti ile ilişkili olmaktadır. İlk kökü Orta Asya Kazakistan'a ait Dailerden (göçebe Dailerden) çıkan Arşaklar, kendilerinin İran'da İran'da hükümdarlık kuran dört asrın içinde ne kadar İranlı olup önceki Helenizmle, daha sonra Zerdüştlük ile kaynaşmaya meyilli olmasına rağmen eski Pers merkezi onları kabul etmedi, yabancı olarak saydı. Yazar, bu duruma örnek olarak da Dailer yılan kültürünü yaşatsa, İranlılar da köpek kültürünü yaşatmıştır, şeklinde etkileri olmuştur (S. Q., 2004, s. 315).

Ejderha (Masala Ait). Yazar, masala ait ejderhanın özelliklerini şöyle göstermektedir: (S. Q., 2004, s. 317-320).

1. **Yılan (ejderha) ve kuş arasında ilişkinin oluşu;** bir masalda ejderhanın ruhunun iki şekilde olduğu söylenir. ("Äwezhan'ın kırk oğlu" (E2-40)), başka bir masalda yiğidin yılan derisi ile kaplandığında kırlangıca dönüşmesi ("Yılan derili yiğit" (E2 – 16)), yılan-ejderha kökenli kızın kuşa dönüşmesi temaları "Peri kızı veya Melusine motifi" örneklerinde görülebilir.
2. **Yılan (ejderha) ve at arasında ilişkinin oluşu;** ejderhanın ağzından çıkan kanın göle dönüşüp iki kızıl kahve atın bu gölden her gün su içmesi ("Kanatlı kara at" (E2 – 97)), ejderhayı at yaparak, dizginleyip binme ("Qoyşy Batır" (E4 – 143)).
3. **Masal yılanının (ejderhanın) iki, üç, yedi başlı canavar olarak tasvir edilmesi;** yedi başlı yılan ("Altın kuş" (E2 – 273)), yedi başlı ejderha ("Altın boynuzlu geyik" (E2 – 257)), iki başlı ejderha ("Abdurrahman padişah" (E2 – 198)), genel olarak bu sraya "yedi başlı dev", "yedi başlı cadı (Jalmavız kempir)", vb. eklenebilir.
4. **Yılanın (ejderhanın) kuyularda, mağaralarda, dağda, su altında, yer altında yaşaması;** kuyu dibinde başka dünya, ev var, bu evdeki sarı baş yılan – Şahımerdan'mış. ("Şahımerdan Padişah" (E2- 113)).
5. **Yılanın (ejderhanın) ülkeye, şehre tehdidi, ondan sağ salım çıkabilmek için ülkenin oğullarını ve kızlarını ejderhaya vermesi;** Kezek Han'ın kızına gelince, herhangi bir kahramanın ejderhayı öldürüp kızı eş olarak alması; "Äwezhan'ın kırk oğlu" (E2 – 39),

“Kedey’in üç çocuğu” (E2 – 45), “Altın kuş” (E2 – 273) masallarında bulunur. Bu konular “yılanın (ejderhanın) su ile ilişkisi” motifi olarak da araştırılır. Yılanın su kaynağını alması, ejderhanın su ile, yağmur bulutlarıyla ilişkilendirilmesine örnektir. Azerbaycan ve Başkurt folklorunda ejderhanın deniz ortasındaki adada yaşadığı söylenir, o kıyıya onu, bulutun getirdi anlatılır.

6. **Yılanın (ejderhanın) ateş ile ilişkilendirilmesi;** “ateşli yılan düşüncesi” Tatar-Mişar folklorunda ateşli yılanın dul kadının evine ölen kocasının görünümünde gelip, kadın ile birlikte yaşadığı olaydır. Sonuçta kadının hastalanıp öldüğü söylenir. Ölen yılanı ateşe bıraktığında onun dirilmesi olayıdır. (“Sihirli eş” (E2 – 267)), ateşten kaçan ejderha hakkında (“Olta yapan yiğit” (E2 – 1439), ateşten kaçan beyaz yılan hakkında (“İnsan olan yılan” (E3 – 235)).
7. **Ejderhanın kadın ve çocuk doğurma ile ilişkilendirilmesi;** örneğin, hamile kadının rahmine girip içindeki çocuğu öldürür. (Azerbaycan folkloru). Buradaki negatif rengi görmezden gelirsek, tam olarak kadın içindeki çocuk – ejderhanın kendisidir.
8. **Ejderha yaşlanana kadar ölmezse, yaşarsa, yani 100 ve 1000 yıl yaşarsa kertenkeleye dönüşür.** Bu düşünce Kazan Tatarlarında, Başkurtlarda, Özbeklerde, Türkmenlerde bununla birlikte Kazaklarda da muhafaza edilmiştir. Başkurt düşüncesi – böyle ejderhanın kertenkeleye dönüşmesine izin vermez, bulutların yeryüzündeki Kaf dağına alıp götürme ihtimalleri vardır.
9. **Ejderha ve Alp Karakuş ilişkisi.** Ejderha evrensel çınar ağacının başına yuva yapan Alp Karakuş’un yavrularını her yıl yer. Bu zaman geldiğinde onu öldürür ve çocukları özgür bırakır. Kazak folkloru ve inancında ejderha ile ilgili özel niteliklerin, fonksiyonların hepsi de tamamen yılanla ilişkili olduğu söylenir. Bu nedenle ejderha ve yılanı birbirinden ayıran bilgiye çoğu durumda rastlanmaz, yazar, aynı kültün bağımsız örnekleri olarak karşılaştığını belirtir.

1.4. “ARĞIKAZAK MİFOLOGİYASI” 4. CİLTTE YER ALAN MİTİK KAVRAMLAR

1.4.1. Mit Aracılığıyla Tarih Kavramı

Yazar, Kazakların bugünkü yerlerine nereden, ne zaman geldiklerini, bununla birlikte Kazak tarihinin hangi zamandan itibaren başladığına dair sorulara karşılık öncelikle kronolojik zaman tablosu oluşturmuştur.

Tablo 6 Kronolojik Zaman Tablosu

Gerçek Zaman	Yaratıcılık	Etno-kültürel	Temel Mitik Özellik
Birinci dönem Paleolitik	Daha fazla yaratıcılık	Daha fazla	Hayvanlar, köpek ve vahşi hayvanlar, boynuzlu hayvanlar mitolojisi
İkinci dönem MÖ 23-18 bin yıllar Paleolitik	Büyük üstadların mit yaratma zamanı	Hyperborea'ya ait mit yaratma	Karmaşık
Üçüncü dönemin ilk aşaması (MÖ 12-5 bin yıllar) Neolitik	Öğrencilerin (1) neslinin mit yaratması	Hyperborea sonrası mit yaratma	Karmaşık, boğa, keçi, Ay
Üçüncü dönemin orta aşaması (MÖ 4-3 bin yıllar) Eneolitik (Bakır Taş Devri)	Öğrencilerin (2) neslinin mit yaratması	İlk Türklerin mit yaratımı	Yılan kültürünün yayılması
Üçüncü dönemin son aşaması (MÖ 2 bin yılları) Tunç Devri	Öğrencilerin (3) neslinin mit yaratması	İki mit yaratma "okulu": Batı İlk Türkleri ve Doğu İlk Türkleri	Güneş ve at kültürünün oluşması

Dördüncü dönem (MÖ 1. bin yıllar) Demir Çağ veya eski göçebe zaman	Göçebelerin mit yaratımı	İki mit yaratma "okulu": Batı İlk Türkleri ve Doğu İlk Türkleri	Genel göçebe kompakt kültür Güneş ve at kültürü
Beşinci dönem (MS 1-5. yüzyıllar) Orta göçebe zaman	İkinci kez göçebe mit yaratımı	İki mit yaratma mektebinin birleşimi. Kurgusal zaman	Genel göçebe kompakt kültürler
Altıncı dönem (MS 6-14. yüzyıllar) Sonraki göçebe zaman	Üçüncü kez göçebe mit yaratımı	Türk mit yaratımı ve matasw (kelime birleştirme yöntemi) zamanı	Mitsiz dönemin başlangıcı
Yedinci dönem (MS 15-19 yüzyıllar) Yeni göçebe zamanı	Dördüncü kez göçebe mit yaratımı	İslam dininin yayılışına uyum sağlama	Fiilen mitsiz zaman

(S. Q., 2004, s. 6-7).

İlk zaman

Yazar, kalıplaşan geleneğe göre, "akademik okulun" (S. Q., 2004, s. 8), dışında bilim adamlarının Hyperborea'yı kuzey kutuptan veya ona komşu kutup kuşağından, Saha-Yakutlardan, Büyük Okyanus'tan vb. yerlerden incelediklerini ve böyle düşüncelere inanılmadığı zamanların da olduğunu belirtmektedir. Fakat böyle derin düşünceleri oluşturan kanıt ve mantıkların hepsinin de aynı düzeyde yok sayılmadığını vurgulamıştır.

Qondıbay, kuzey bölgelere Hyperborea denilen medeniyetin yerleştiğini, onun yaşadığı zamanın belirsiz olduğunu, öncelikle bugünden başlayarak geriye doğru hesaplandığında 16-18 (18-23) bin yıl önceki zamandan başlayıp en çok 9-11 (11-13) bin yıl önceki zamanları kapsadığını belirtir. Bu – son buz devrinin son aşaması veya buz başlama zamanının sonudur (S. Q., 2004, s. 9), buz devrinin başlangıcından sonraki yani bugünkü devrin başlama zamanıdır. Yazar, bu dönemin tarih biliminde Paleolitik Çağ'ın "hareketsiz", Paleolitikten Neolitik'e geçiş dönemi olarak ifade edildiğini belirtmektedir. "Hyperborea'nın bir bölümü Asya'nın kuzey kuşaklarından güney batıya doğru gidip, belli bir zaman geçtikten sonra Kafkasların kuzeyine gider. Burada onların nesillerinin bir bölümü yaklaşık olarak MÖ 8-6 bin yıllarının bir aşamasında "ikinci, sonraki Hyperborea" medeniyetinin kalıplaştığı dönemdir." (S. Q., 2004, s. 9). Yazar, bu medeniyetin yerleştiği yeri bugünkü Azerbaycan'ın Apşeron yarımadasından başlayıp Kura nehrinin ağız aralığındaki Hazar denizine bakan sahile ait kuşak olduğunu düşünmektedir. Bununla ilgili olarak da "Hyperborea: Tüs Körgen Zaman Tarihi" adlı çalışmasında açıklama yaptığını belirtmiştir.

Üçüncü Zamanın İlk Aşaması – Hyperborea'dan Sonraki Dönem – İlk Türk Devri

Bu dönem – Neolitik Çağ yani Yeni Taş Devri zamanıdır. Bununla birlikte bu döneme Mezolitik (Orta Taş Devri) Çağı – Paleolitik ve Mezolitik (Cıvalı Taş Devri) aralığındaki geçiş zamanı da eklenebilir. Avrupa'nın kuzeyi için 6-5 bin yıl önceki, Güneybatı Asya için 12-9 bin yıl önceki zaman olmaktadır (S. Q., 2004, s. 9-10). Yazar, bu dönemde köpekten yaygın olarak yararlanıldığını, ok ve yay çok kullanıldığını belirtmektedir. Bu Neolitik Çağ MÖ 9-4 bin yıllarını kapsar. Jeolojide bu dönem, "Holosen" (Yunancada "tamamen yenilenmiş" anlamında kullanılır. Genç buzul çağıın bitmesiyle başlayıp buzul durgun dönemine karşılık gelir.) devir diye adlandırılır. Bu zaman insanları, bitmiş ürünü işleyip yeni şeyler yaratmak için kullanmışlar. Bu değişimler geleneksel olarak, "tarım devrimi" (S. Q., 2004, s. 10), olarak adlandırılır. Neolitik Çağ insanı, taşı işleyip kil çinilerini (kilden yapılan çömlek, seramiğe boyanan ve basılan kemik ve motif, toprak, taş heykeller yapma) yapmaya hâkimdir, kabaca dokuma ve dikmeyi öğrenmiştir, kayaya yazı yazmaya, resim yapmaya başlamıştır. Kaba tarım ve hayvancılıkla uğraşmaktadır (S. Q., 2004, s. 10).

Yazar, bu zamanın insanının vahşilik, yerlilikle ilgili mit yaratımıyla birlikte bilinçli şekilde mit yaratan Hyperborea'ya ait mirasın öğrencileri olduğunu belirtmektedir. Neolitik bilgelik okulunun kalıplaşma zamanı olduğunu söylemektedir. Neolitik Çağ insanı hayvan yetiştirme, ekin ekme, seramik işleme gibi becerileri olan öncelikle yerleştiği mekanı süsleyen medeniyet merkezindeki bilgilerdir, yazar, onların özel kabiliyetlere sahip olduğunu, zenginlik ve soyluluk değil, doğal becerilere meyilli bilgiler olduklarını ve bilgelerin de seçilmiş

öğrencilerinin olduğunu, bu öğrencilerin de daha sonra bilge oldukları medeniyetten bahseder (S. Q., 2004, s. 10).

Yazar, bilgelerin (kâhinlerin, ruhban sınıfının) işlerinin yalnızlık ve dikkat gerektirdiğini belirtir, onların kabilelerinden kendilerini soyutlayarak kendi barınaklarında yaşadıklarını söyler. Bu dönemde oluşturulan kâhinlik (bilgelik) “okullarının” Paleolitik, Mezolitik insan deneyimlerinin toplandığı ilkel bilim okulları, Neolitik gereksinimlere uygun olarak sistemleşmiştir. Yazar, şimdiki insanın bilincini Yu. Şilov’un sözleriyle aktarmıştır: “soyut mantıksal bilinç” (S. Q., 2004, s. 11), olarak adlandırılırsa, ilkel kavimlere ait insanın bilinci “görsel-sezgisel bilinç” (S. Q., 2004, s. 11), olarak kabul edilir. Yazar, bunun da “mitolojik bilinç” olduğunu söyler.

“Kâhinler (bilgeler)”: (S. Q., 2004, s. 11-12)

1. Gelenekleri, töreleri kavradı.
2. Nesilden nesile yaşatılan bilgeliği muhafaza etti. Bilim ve bilginin muhafızları oldular.
3. Takvimsel (zaman) kontrolünü yaptı. Gökyüzü kandillerinin doğuşu ve batışını izledi.
4. Ağ işaretini düşündü, onun yardımıyla mitik şemaları (arketipleri) ve yeni kelimeleri yapma teknolojisini kalıplaştırdı.

Yazar, Neolitik medeniyetlerde her topluluğun kendine ait “bilgelik (kâhinlik) okulunun” olduğunu, bu okullarda mitik düşüncelerin kalıplaştığını belirtmektedir. Böyle okullardan birinin de “Hyperborea sonrası ruhban okulu” olduğunu ve ilk Kazakların mitolojilerinin bu okullarda başladığını söyler. Bu başlangıç, yazarın şu sorulara cevap aramasını sağlar. “Mit nasıl oluştu? Onun temel direkleri nelerdir?” (S. Q., 2004, s. 12).

“İlk olarak bu – Paleolitik ve Mezolitik çağ insanının deneyimleri bilimsel tecrübeleri ve inançları.

İkinci olarak, Neolitik çağ tarım üretimi devrimi ile ilişkili oluşan yeni tecrübeler ve inançlar.

Üçüncü olarak, bilinçli mit yaratımı – Paleolitik ve Neolitik Çağ’ın Hyperborea’ya ait, Hyperborea sonrası kâhinlerin (bilgelerin) düşüncelerinden çıkan ağ işareti ve ondan çıkan en ilke arketipler, kelimeler ve kelime oyunlarıdır.” (S. Q., 2004, s. 9),

Üçüncü Zamanın Orta Aşaması – Önceki (Eneolitik) İlk Türk Devri

Bu zaman – (MÖ 4-3 bin yılları) Eneolitik, yani taş devrinden metal zamanlara (bakır, tunç) geçen zaman olarak adlandırılmaktadır, bu çağa Neolitik Çağ’ın son aşamaları da girmiştir. Bu zamanda mit yaratımı, sonraki bilgelerin (öğrencilerinin öğrencileri) mit yaratma aşaması olarak adlandırılmaktadır (S. Q., 2004, s. 12).

Yazar, bu dönemde Hyperborea sonrası medeniyetin insanların her yere yayıldığını, göç sonucunda ulaştıkları yerlerde Neolitik, Eneolitik dönemde olan yerli kabile insanlarıyla karışıp, karışık topluluklar oluşturduklarını belirtir. Bunun sonucunda: “a) ya başka bilgelik okulu tecrübesiyle, b) ya da daha fazla ilkel mit yaratımı tecrübesiyle tanıştılar; yeni, dilsel-etnik özelliğe sahip olan mitik okulu kalıplaştırdılar.” (S. Q., 2004, s. 13). Ancak bunun üzerine yazar, yeni mitik bilimin yapısal, isimsel temelini, iskeletinin tam olarak Hyperborea sonrası okulun oluşturduğu bugünkü dil, karşılaştırmalı tarih hazinesinden görülebileceğini vurgular. Bu dönemin insanları başlangıçtaki kelime ve mit yaratım teknolojisinin bireysel varyantlarını oluşturmuşlar. Bu nedenle onlar, “öğrencilerin öğrencileri” (S. Q., 2004, s. 13) olarak kabul edilir. Çünkü onlar “tekerleği icat etmedi, sadece onlar geliştirip, karmaşıkları faydalanma yollarını çoğalttılar.” (S. Q., 2004, s. 13).

Yazar, her bir medeniyetin Hyperborea’ya ait mirastan faydalandığını, her medeniyetin bilgelik okulunun da Hyperborea sonrası bilginlerin mirasını kullandığını belirtir. Sadece bu mirastan faydalanmak bile her medeniyete her türlü düzeyde nitelik sağlayacağını vurgulamaktadır. Kimileri bu mirastan çok, kimileri orta düzeyde, kimileri ise az düzeyde yararlanmıştır. Yazar buna örnek olarak, Sümerler ve bugünkü Fin-Ugor dili halklarının ilk çocuklarını gösterir. Her iki medeniyetin de Hyperborea süperetnosunun nesilleri olduğunu, ikisinin de yeni yerleşim yerlerinde yeni insanlarla karışıp yeni etnik yapılar oluşturduklarını belirtir. Hyperborea sonrası bilim adamları – (S. Q., 2004, s. 13) tam olarak bir merkezin temsilcileri olmaktadır. Bugünkü insanoğlunun mitik geleneğindeki arketiptik şemalar ve onlarla ilgili kelime-kavramlar etnik bir merkezde yaşayan bu bilginler neslinin elinden ortaya çıkmıştır. Yazar, sonraki Neolit ve Eneolit, bununla birlikte onlardan sonraki zamanların aslında tarihte bilindiği ancak olma ihtimalinin belirsiz olduğu toplumların (Sümer, Girit, Hint-Avrupa, Mısır, Yunan, vb.) bilgeleri – fiilen ulu bilgelerin öğrencilerinin öğrencileri olmaktadır. Yazar, bu öğrencilerin önceki şemaların nasıl oluştuğunu bilmediklerini, öncekilerden kalan şemalar ve kelimelerin, mit ve kelime yapma teknolojisinin kalıntılarını yaşadıkları toplumun gereksinimlerine göre tasarlayıp, yeni mitleri oluşturduklarını söyler. Bu bilge kişilerin kelime ve mitleri karmaşıkları, yeni mitik kavramlar ve görseller icat ettiklerini belirtir. Bu – bireyselleşen kültürel-etnik mitik geleneklerin kalıplaşma zamanıdır (S. Q., 2004, s. 14). Yazar ilk Kazaklarla ilgili olarak – “bu zamanın mitinde daha önce kullanılan yılan kültünün gelişiminin Kazak halkı tarafından belli başlı en önemli özellik olarak kabul edilmiştir. Ağ zamanının bilgini genel olarak mitolojik temelli konunun şemasını oluşturmuşsa, bu zamanın bilgini de bu konunun masala ait varyantlarını da yapmıştır.” (S. Q., 2004, s. 14).

Üçüncü Zamanın Son Aşaması – Ortanca (Tunç Devri) İlk Türk Devri

Yazar, bu zamanın da önceki zaman gibi üçüncü olarak adlandırılmasını – mit oluşturma özelliğine bağlar (S. Q., 2004, s. 15) bu zamanın bilgeleri de fiilen Hyperborea'ya ait bilginlerin öğrencileri olmaktadır. Onlar baştaki mitik şemaları yeni, tam olarak etnik merkeze uygun karmaşıktırmasına rağmen onların mitinin de iskeleti Hyperborea sonrasına aittir (S. Q., 2004, s. 15).

Bu zamanda ilk Kazak mitik kompleksi iki temel ayrılmıştır. MÖ 3-2 bin yılları kesişimindeki bugünkü Rus-Ukrayna bozkırlarından yabancı etnik dizinin Kazak ülkesine, Kazak ülkesi aracılığıyla Orta Asya ve Güney Asya'ya hareket etmesi Kazak bozkırında etnik görünüşlü değişimi başlatmıştır. Bu süreç, MÖ 2 bin yılları boyunca devam etmiştir. Bunun sonucunda da ilk Türk dizini de ikiye bölünmüştür. **“Birinci ilk Türk dizini – İlk Türklerin batı bölümü Hint-Avrupa'ya ait (Hint-İran) dizi ile karışması veya birbirine karşı olması sonucunda a) yok olup gitti, b) dilsel-kültürel açıdan Hint-İran grubundan oldu, c) ilk Türklere ait temeli muhafaza etmesiyle, dilsel hazine Hint-İran kelimeleriyle dolup, kültürel çalışma sahası açısından Hint-İranlıların kültür ve çalışma sahasına benzer olmuştur. İkinci ilk Türk dizini – ilk Türklerin doğu bölümü başlangıçlarındaki özelliklerini oldukça muhafaza etmişler, fakat anlatılan zamana göre eski Güney Sibirya ile Moğolistan'ın, Uzak Doğu'dan başka, Aborjin kabileleriyle karışıp yeni özelliklerle dolarak fiilen önceki genel ilk Türklere farklı olmuşlardır (S. Q., 2004, s. 15).**

Bu zamandaki ilk Kazaklar (ilk Türkler) mitolojinin baş yeniliği olarak **Güneş kültü ve yıl kültünü**(S. Q., 2004, s. 16), kullanıp gelişimini sağlamıştır. Kabilelerden oluşan toplumların kendine ait ayrılan bilgin grupları bulunmaktadır. Bu bilgin grupları karmaşık mitik sistemi oluşturmuşlardır (S. Q., 2004, s. 16).

Dördüncü Zaman – Son (Göçebelik) İlk Türk Devri

Yazar, bu dönemi karşılaştırmalı şekilde iki bölümde incelenen ilk Türklere ait mitik geleneğin muhafaza edildiği zaman olduğunu söylemektedir. Bu dönem Demir Çağı'dır (S. Q., 2004, s. 16). **İkisinde de ortak özellik – göçebeliliğin gelişme zamanıdır** (S. Q., 2004, s. 16). “Göçebelik” gelişimi ilk Türklerin iki bölümünün de Tunç Devri ve ondan da önceki zamanlarda kalıplaşan mitik düşünceleri yeni duruma uygun hale getirmeye mecbur etmiştir. Bu zaman bilginleri **öğrencilerin öğrencilerinin öğrencileri**” olarak kabul edilmiştir. Tunç Devri toplumlarının bir bölümünün Demir Çağ'da göçebeliliğe geçmesi yeni toplumların tüm oluşumunu kültürel açıdan uygun hale getirmeye ön ayak olmuştur. Göçebe durumdaki nesil değişimi, göçebe toplumların karşılaştırmalı olarak “gençliği” – kısa ömürlü oluşu, sık karışması, dağılması, yeniden gruplaşma süreçleri nesilden nesile değişen bilginin ulaşmasında ilkel teknolojinin oluşumuna ön ayak olmuştur (S. Q., 2004, s. 16).

Qondıbay, bu zamanda Tunç Devri'nin karmaşık mitolojisi yerine ilkel mitolojinin kalıplaştığını söylemektedir. Bu zamanda çoğu görselin düzenli, bilinçli görünüşleri olan mite dönüştüğünü ifade etmektedir. Yazar, bu nedenle ilk Kazak mitolojisini çalışırken sadece göçebelik zamandaki kalıntılarla sınırlı kalınamayacağını, göçebeliğin öncesindeki zamanların da mitik düşüncelerinin yeniden yapılandırılması gerektiğini vurgulamıştır (S. Q., 2004, s. 17).

Tarihi-etnik düzeyde bu – batı bozkırındaki İskitler ile Sakalar, Massagetler, Savromatlar ile Sarmatlar, Dailer, Kangjular, vb. doğu bozkırındaki Hunlar, Usunlar, Yueçiler vb. göçebeler zamanıdır (S. Q., 2004, s. 17).

Beşinci Zaman – Urum Devri

Bu dönem – yaklaşık olarak MS 1-5. asırlardır. Bu devirde batı ve orta bozkırda 1-5 asırlarda yeni göçebe toplumlar oluştu, batıdaki ilk Türkler, “İran dil ailesinden olanlar”, ormandan gelen Ugorlar, vb. dilli kabileler ile doğudan gelen ilk Türk dilli kabileler karışmıştı. Yazar, bunun sonucunda Oğuz zamanının Türk dillerinin (**bugünkü Türk dillerinin kök atası**) (S. Q., 2004, s. 21) oluştuğunu söyler. Geçmişte Eneolit ve Tunç devirlerinde bölünen ilk Türk dillerinin nesilleri, böylece yeniden aynı tarzda dilsel sisteme kavuşmuştur. Böylece 2000 yıl boyunca yalıtılmış, kendi kendine gelişen iki Türk “mitik okulu” yeniden bir araya gelmiştir (S. Q., 2004, s. 21).

Yazar, ilk Kazak mitolojisi açısından bu döneme, “**Urum Karşılaşması**” denildiğini belirtir. Urumların oluşma zamanı olarak MS 2-5 asırlar olduğu söylenir. Bu- halklarda “Büyük göçün” başladığı zamandır (S. Q., 2004, s. 21). Bu zamanda bilge kabileler oldukça durgundu, çoğu yerde yok olup gitmişti. Her bir merkezde onların yerine şamanlar bakmaya başlamıştı. Şaman da – çok eskiden bilgeymiş, sadece onlar özel toplulukla birlikte yaşamazlar, ayrı olarak yaşarlardı. Şaman da “ayrı yaşayan bilge” (S. Q., 2004, s. 22) olarak eski mitik kompleksin yapısal düşünce sistemini kullanmış, sadece onu büyük ölçüde değiştirmiştir (S. Q., 2004, s. 22).

Altıncı Zaman – Resmi Türk Devri

Bu zaman – gerçek, yeni bilinen Türk zamanıdır. (MS 6-14.yy). Türgişler, Oğuzlar, Kimekler, Karluklar, Kıpçaklar, Bulgarlar ve Hazarlar, vb. bu zamanki geniş alanın hazinesini oluşturmuşlardır. Yazar, bu zamanın birkaç bölüme ayrıldığını belirtir. Bozkırın her tarafına ayrılan dinlerin yayılması, Nesturilik, Maniehizm, Budizm, bununla birlikte 8.asırdan itibaren İslam dininin geniş olarak yayılmaya başlaması, 13.asırda Cengiz Han'ın seferleriyle ilgili Sibiryaya, Uzak Doğu, Moğolistan etnik unsurlarının, onlarla birleşen mitik düşüncelerin varlığı – fiilen tek tek araştırılan tarihi zamanları oluşturmaktadır (S. Q., 2004, s. 22).

Yazar, bu zamanda genel mitik bilimin durgunlaştığını, yeni din İslam'ın gelmesiyle eski mitik düşüncelerin unutulduğunu söyler. Ruhban okulu (bilgelik okulu) fiilen bu zamanda yok olmuş, bu okulların bireyselleşen fonksiyonlarını misyonerler, şamanlar, ozanlar, büyücüler birleşip yerine getirmişlerdir. Fiilen bu zaman – mitsiz zamandır (S. Q., 2004, s. 23). Yazar bu dönemde, Türklerin (ilk Kazakların) mitik yaratıcılığa sadece eski düşüncelerin kalıntlarına yeni özellik verip ikinci kez mit oluşturmasıyla sınırlı olduğunu belirtir (S. Q., 2004, s. 23).

Yedinci Zaman – Esen Kazak – Kazak Zamanı

Yazar, bu dönemin gerçek Kazak halkının oluştuğu zaman olduğunu belirtir. Yani 15-16.asırdan beri son 400-500 yıllık zaman olduğunu ifade eder. Kazaklar bu zamandan başlayarak Müslüman olmaya başladılar. İslam'ı tanıyıp benimseyerek, İslami düşünceleri öğrenerek önceki düşünceler sınırlandırılmıştır. Qondıbay, bu dönemde yeni mitolojinin yaratılmadığını onun yerine İslam'ın Sufilik yönü ve “Urum gelenekli” olan kahramanlık destanı ve Müslümanlara düzenlenen mitolojinin geliştiğini belirtir. Eski mitik düşüncelerin masalarda, çocuk folklorunda, efsaneler ve destanlarda, şecerelerde bununla birlikte dilde, yani “bilincin sınır bölgelerinde” ve sezgisel düzeyde muhafaza edildiğini vurgulamıştır (S. Q., 2004, s. 24).

2. BÖLÜM

SERİKBOL QONDIBAY'IN "ARĞIKAZAK MİFOLOGİYASI" ADLI ESERİNİN YÖNTEMBİLİMSEL ÇERÇEVEDE İNCELENMESİ

2.1. SERİKBOL QONDIBAY'IN METAFİZİKSEL, SEMBOLİZM VE TRADİSYONALİST BAKIŞ AÇISIYLA KAVRAM ANALİZİ

Yazarın incelediğimiz bu dört ciltlik "Arğıkazak Mifologiyası" adlı eserini iki paradoks amaç etrafında oluşturduğunu giriş bölümünde açıklamıştık. Bu amaçlardan biri, ilk Kazak mitolojisini yeniden yapılandırmak, diğeri okuyucuyu ilk Kazak mitolojisi denilen dünya ile tanıştırmaktır. Bu amaç çerçevesinde oluşturulan bu dört ciltlik kitapta yazar, yöntem olarak kuramsal bakış açısından yararlanmıştır. Metafiziksel, Sembolizm, Tradiyonizm ve Emanationizm¹⁶ (her şeyin ilk gerçeklik veya ilkeden türemesi) kuramlarından yararlanarak "mit kavramsallaşmasını" oluşturmuştur. Sembolik ve Metafiziksel yaklaşımlarda René Guénon¹⁷'un eserlerinden yararlanmış, Tradiyonalist (gelenekçilik) ekolü kapsamında da Hintlilere ait "Rigveda ve Vedalar", İrani'lara ait "Avesta" gibi mitolojik metinlerden faydalanmıştır. Biz, tezimizin bu bölümünde yazarın "mit kavramsallaşması" üzerine en çok kullandığı kavramları Tablo 7'de gösterdik. Bu kavramları oluştururken kullandığı kuramları da Tablo 8'de açıkladık. Daha sonra bu kavramlar ve kuramların açıklamalarını da başta Serikbol Qondıbay ve Fransız Metafizikçi yazar René Guénon olmak üzere diğeri yazarların da görüşlerini aldık. Araştırmamızın bu bölümdeki sorunsalı;

1. Qondıbay, "Arğıkazak Mifologiyası" adlı eserinde "mit kavramsallaşmasını" hangi kavramlar üzerinde oluşturmuştur?
2. Qondıbay'ın eserini oluştururken kullandığı yöntem ve kuramlar nelerdir?

¹⁶ Daha geniş bilgi için bkz. Emanation and Ascent in Hermetic Kabbalah Colin Low. cal@digital_brilliance.com.2003

¹⁷ Hayatı ve eserleri hakkında geniş bilgi için Bkz. René Guénon, Modern Dünyanın Bunalımı, Çev. Mahmut Kanık, Verka Yayınları, İstanbul, 1999, s. 7-23.

Tablo 7 S.Qondıbay'da Mit Kavramsallaşması

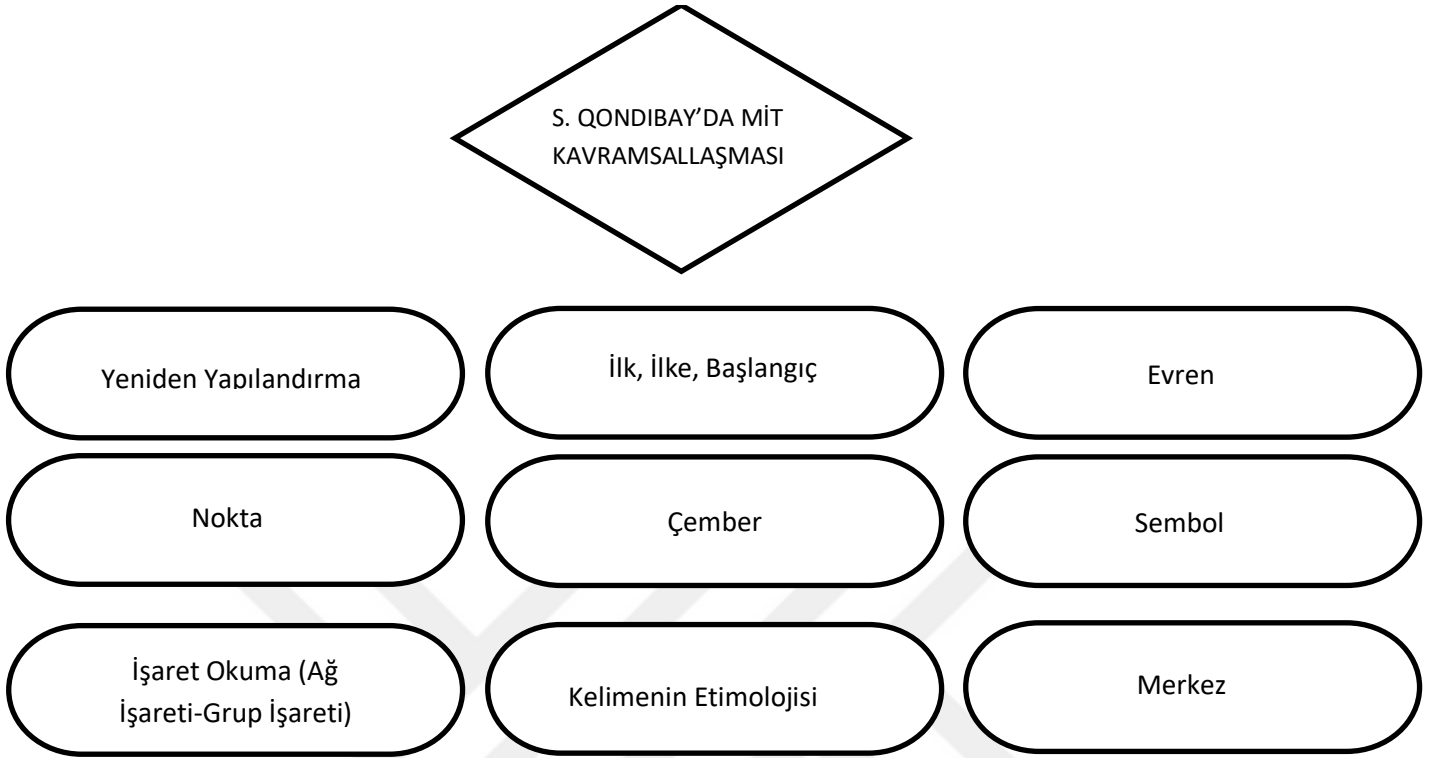

Tablo 8 S. Qondıbay Yöntemi

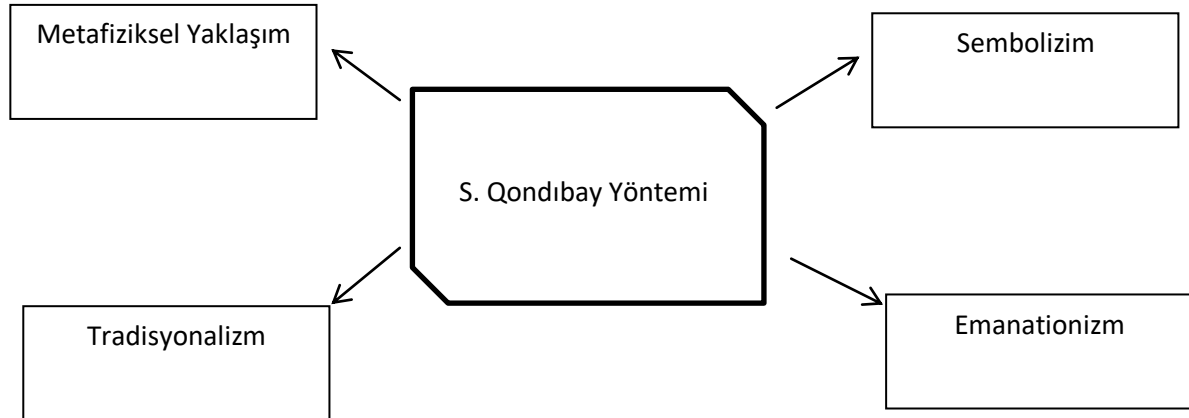

2.1.1. Metafiziksel Yaklaşım

Qondıbay'a göre, metafizik – İlahi başlangıcın var olduğunu ifade eden (2004, s.41) kavramdır. Yazarın ilkeyi, başlangıcı (bugünkü Kazakların başlangıcı, ilk gelenek gibi sorgulamalar) sorgulaması onu metafiziksel yaklaşıma yönlendirdiğini söylemektedir (2004, s.34).

Guénon'un bakış açısına göre metafizik – evrensellik¹⁸ demektir. Yazar, bir başka eserinde metafiziği “o ne pagandır ne Hristiyan, o evrenseldir”¹⁹ şeklinde ifade etmiştir. Guénon ayrıca, metafiziğin her şeyi ilkeye²⁰ bağlandığını ve ilkenin de kendilik olduğunu söyler.

Heidegger'e göre metafizik – “Varolanı Varolan olarak düşünür.”²¹ Metafizik – Varolanın Varolanlığını iki biçimde tasarlar: Varolan olarak Varolanın bütünü, onun en genel özellikleri anlamında ve aynı zamanda Varolan olarak bütünlüğü en yüksek ve bu nedenle de tanrısal Varolan anlamında tasarlar.²² Metafizik çift yüzlüdür.”²³

2.1.2. Sembolizm

Qondıbay'ın “Arğıkazak Mifologiyası” adlı eserini incelediğimiz zaman, soyut kavramları semboller aracılığıyla açıklamaya çalıştığını görebiliriz. Yazarın sembollere yüklediği anlamların derinliğini hissedebiliriz. Qondıbay'a göre semboller aracılığıyla dünyayı tasvir edebiliriz. Yazar, varlığı insanlara düşündüren en sağlam evrensel yolun sembol olduğunu, mitolojinin bir semboller sistemi olduğunu söyler (2004, s. 34). Yazar, noktayı kudretin sembolü olarak, çemberi ise evrenin sembolü olarak gösterir (2004, s. 43). Mitler hakikatin, doğal görünüşünün her türlü düzeylerini sembolize edebildiğini söyler. En sıradan, ilkel geometrik sembolün nokta olduğunu belirtir (2004, s.35). Yazar, mitlerin nasıl sembolize edildiği üzerine bazı kavramlar kullanır. Bunlar: nokta, evren, merkez, İlk Tör, Töretamlar, kelimenin sembolizmi, Nur, sayılar (altı, yedi, sekiz dokuz, vb.) kaynak, Aygölek, Zodyak, yıl,

¹⁸ Réne Guénon, Yatay ve Dikey Boyutların Sembolizmi, Çev. Fevzi Lütfi Topaçoğlu, İnsan Yay., İstanbul, 2019, s. 19.

¹⁹ Réne Guénon, Dante ve Orta Çağ'da Dini Sembolizm, Çev. İsmail Taşpınar, İnsan Yay., İstanbul, 2004, s. 8.

²⁰ Réne Guénon, Vedanta'ya Göre İnsan Halleri – Hind Felsefesinde Kamil İnsan, Çev. Atila Atatman, Gelenek Yay., İstanbul, 2002, s. 33.

²¹ Martin Heidegger, Metafizik Nedir?, Çev. Yusuf Örnek, Türkiye Felsefe Kurumu, Ankara, 2009, s. 8.

²² Heidegger, a.g.e., 20.

²³ Heidegger, a.g.e., s. 21.

Güneş, Ay, Samanyolu, yıldızlar, gezegenler, Ulu Baba, anne, Yueçiler, yılan, ejderha, tarih, vb. kavramlar aracılığıyla mitlerin sembolize edildiğini söyler. Yazar, kitabının ana muhtevasının görünüşleri (semboller) türünde şekillendiğini belirtir (s.40). Mitlerin başlangıçlarının, nasıl oluştuğunun, toplumlarda kullanılış biçimlerini semboller aracılığıyla anlatır. Şimdi, yazarın kullandığı bu mitolojik kavramların semboller aracılığıyla nasıl anlatıldığını yazarın vermiş olduğu örnekler üzerinde görelim:

Qondıbay, (1.ciltte) noktayı – mutlağın sembolü, varoluşun sonsuzluğu, değişmemenin ilk esası olarak tasvir eder (2004, s.36). Nur'u, İlahi gücü tasvir edebileceğimizi ve bunun için de evrensel semboller kullanmamız gerektiğini belirtir. Geometrik sembol ve sayısal sembolün birbirine paralel olduklarını ve bunlar aracılığıyla ağ işareti ve grup işaretlerinin²⁴ oluştuğunu vurgular. Ayrıca, ağ işareti ve grup işaretinin sembolik anlamlarından bahseder. Ağ işareti – ortasında noktası olan çemberdir, grup işareti – bir noktada kesişen çizgilerden oluşan geometrik şekil olduğunu belirtir. Bu işaretler aracılığıyla kelimelerin okunduğuna da değinir. Merkezi noktanın Nur olduğunu ve bu Nur'un da “görülmez” olanı tasvir ettiğini belirtir. Guénon da geometrik sembol ile sayısal sembolün birbirine paralelliklerinden bahseder. Dahası Guénon her iki durumda da aralarında bir sembolizm sorunu olabileceğini ve aritmetik birliğin metafiziksel birlik olmadığını onun sadece bir figür olduğunu söyler.²⁵

“İlk önce ağ, grup işaretleri sayısal sembollerle birbirine tutundu. Bu durumda nokta her zaman bir (1) sayısı ile sembolize edildi ve çember ve ışın birden başlayıp sekize kadar tesadüfen bütün sayılar ile sembolize edildi. Efsanevi geleneklerde çoğunlukla 1:3, 1:7, 1:9, 1:12 gibi sayısal bağlantılar (oranlar) kullanılıyor, fakat 1:1, 1:2, 1:4 1:5, 1:6, 1:8, 1:10, 1:30, 1:40, 1:60, 1:90, 1:100, 1:360 vb. oranların (hepsinde de önündeki bir sayı-nokta sembolüdür) da kullanıldığı örnekler var. Eğer bu sayısal oranları geometrik şekil aracılığıyla verirsek, o zaman gerekli sayısal ölçüdeki bir noktayı merkez eden (merkezi) çemberleri veya bir noktadan yayılan ışınları görürdük.” (2004, s.47).

“Eğer ağ (grup) işareti “evren” diye kabul edersek, o zaman:

- Nokta – 1) Evrenin ilk görünüşü (doğum, ilk evren), 2) Evrenin merkezi, özü, temeli.
- Çember (ışın) - Evrenin gerçek görünüşüdür.” (2004, s.47).

²⁴ Bu işaretlerle ilgili şekillere tezimizin 1.cildin çevirisi bölümünde yer alan “ağ işareti ve grup işareti” bölümlerine bakabilirsiniz.

²⁵ Guénon, Fundamental Symbols – The Universal Language Of Sacred Science, 1962, s. 46.

Yazar, burada ağ işareti, grup işaretinin birbirine paralel olduklarını ve evreni nasıl sembolize edebildiklerini anlatır. Ayrıca ağ işaretini yaratıcı insan olarak kabul edersek:

- Nokta – 1) Yaratıcı rahim veya yaşam maddesi, fetüs, 2) Anne, 3) Vücut, ten
- Çember (ışın) – 1) nesiller 2) Baş, 3) Ayak, kuyruk, vb. olduğu anlaşılıyor.

Sayı aracılığıyla sembollersek:

- Nokta – bir anne veya bir vücut.
- Çember (ışın) – çok sayıda (üç, yedi, dokuz, on iki, vb.) nesil veya çoğu vücudun (üç, yedi, dokuz, vb.) başı, ayağı, kuyruğu (2004, s.48).

Burada yazar, ağ işareti, nokta, çember ve sayısal semboller aracılığıyla insanı tasvir etmiştir. Ağ işaretini zaman olarak kabul edersek de noktanın ilk zaman ya da zamanın sonu olduğunu, çemberin ise kalan zaman ifadesi olacağını belirtir (2004, s. 48).

Qondıbay'a göre merkez demek nokta demektir. Merkezin şekli ve ölçüsü yoktur. Bu nedenle merkez, bölünmez ışık olan ilk Eşsiz'in görüntüsüdür (2004, s.36). Ayrıca yazar, merkez fikriyle manevi merkez fikrini birleştirir ve kutsal merkezi ifade eden noktayı İlk Tör veya Nurtam olarak adlandırdığını söyler (2004, s.51). Sembolik olarak da İlk Tör'ün ilk biçim (2004, s.52) olduğunu, İlk Tör'ün Hyperborea kutup coğrafyası ile ilişkili olduğunu söyler (2004, s. 52).

Guénon ise sembolün simgelerin dilinden daha kapsamlı olduğunu, bütün nakledilen öğretilerin onlardan yararlandığını söyler.²⁶ Guénon'un bu tanımının ardından noktanın, merkezin, çemberin sembolizmi ile ilgili çalışmalarını açıklayalım:

2.1.2.1. Nokta Sembolizmi

Guénon, noktanın kendiliğinden var olan kadim bir öge²⁷ olduğunu söyler. Noktanın

²⁶ Guénon, Varlığın Mertebeleri, Çev. Vildan Yalsızuçanlar, Etkileşim Yay., İstanbul, 2013, s. 11.

kendiliğinden uzaysal koşula bağlı olmadığını aksine onun ilkesi olduğunu belirtir. Uzayın nokta olmadan bir hiç olduğunu, noktanın tüm uzayı kendi gizilgüçlerinin açılımıyla doldurduğunu belirtir.²⁸ Kadim noktanın boyutsuz ve şekilsiz olduğunu söyler. Nokta, uzaysal görünürlükte ilk veya daha fazla araçla kendisiyle zıtlaştığında mümkün olabilmektedir.²⁹ Tüm yayılımı gerçekleştiren nokta, o yayılımın tüm boyutları açısından haçın kollarının altı yönde veya bu yayılımın altı anayönü boyunca sınırı belirsizce uzanımına uygun düşecek biçimde merkezi oluşturur.³⁰ Sembolik olarak, merkezi nokta İlkedir, saf varlıktır ve radyasyonu doldurduğu ve kendisi olmadan sadece 'yoksunluk' ve hiçlik olacağı aynı radyasyonla (Genesis'in fiat lüksü) var olan alan, kelimenin en geniş anlamıyla evrensel tezahürü oluşturan tüm varlıkların ve tüm varoluş durumlarının bütünlüğüdür.³¹ Yazar, ilkenin ambleminin nokta olduğunu, dünyanın ambleminin daire olduğunu belirtir.

Nokta, farklı durumları veya tezahür etmiş varoluş derecelerini temsil ediyor gibi görünen eşmerkezli dairelerle çevrelenir, ilkel ilkeden daha büyük veya daha az uzaklıklarına göre hiyerarşik olarak düzenlenir. Dairenin merkezindeki nokta aynı zamanda ve muhtemelen çok eski zamanlardan beri güneşin bir figürü olarak alınmıştır, çünkü güneş gerçekten, fiziksel etki alanında, Merkez'in veya 'Dünyanın Kalbi'dir; ve bu figür, güneşin olağan astrolojik ve astronomik işareti olarak bizim zamanımıza kadar gelmiştir. Belki de bu nedenle, çoğu arkeolog, bu sembolü nerede bulurlarsa bulsunlar, onun için yalnızca solar bir anlam ifade ederken, gerçekte çok daha geniş ve daha derin bir anlamı vardır. Antik çağın tüm geleneklerinin bakış açısından güneşin kendisinin yalnızca bir sembol olduğunu, İlahi İlke olan 'Dünyanın Merkezi'nin sembolü olduğunu bilseler bile unuturlar.³²

Merkezin, çevrenin tüm noktalarından eşit uzaklıkta olan ve her bir çapı iki eşit parçaya bölen nokta olan kesinlikle 'en orta' olması gerçeğinde bir başka anlamı bulunacaktır. Merkez, merkezin radyasyonundan başka hiçbir gerçekliğe dayanmayan çevreden önce kabul edilmiştir; şimdi fark edilen çevre ile ilişkili olarak, yani yaratılışın kalbindeki İlkenin eyleminin bir sembolü olarak görülmelidir. Çevrede zıt noktalarla temsil edilen uçlar arasındaki en orta nokta, bu uçlarda biten karşıt eğilimlerin etkisiz hale getirildiği ve mükemmel bir denge içinde olduğu yerdir. Haça en yüksek öneme sahip sembolik bir değer atfeden bazı Müslüman

²⁷ Guénon, Yatay ve Dikey Boyutların Sembolizmi, Çev. Fevzi Lütfi Topaçoğlu, İnsan Yay., İstanbul, 2019, s. 123

²⁸ Guénon, Yatay ve Dikey Boyutların Sembolizmi, Çev. Fevzi Lütfi Topaçoğlu, İnsan Yay., İstanbul, 2019, s. 124

²⁹ Guénon, Yatay ve Dikey Boyutların Sembolizmi, Çev. Fevzi Lütfi Topaçoğlu, İnsan Yay., İstanbul, 2019, s. 125

³⁰ Guénon, Yatay ve Dikey Boyutların Sembolizmi, Çev. Fevzi Lütfi Topaçoğlu, İnsan Yay., İstanbul, 2019, s. 123

³¹ Guénon, Fundainental Symbols – The Universal Language Of Sacred Science, 1962, s. 46.

³² Guénon, Fundainental Symbols – The Universal Language Of Sacred Science, 1962, s. 46.

ezoterizm okulları, bu haçın merkezine 'ilahi istasyon' olarak atıfta bulunur ve bu merkez herkesin karşıtlık içinde olduğu, tüm muhalefetlerin çözüldüğü yerde birleşir. Burada daha özel olarak ifade edilen fikir, denge fikridir ve bu fikir gerçekten uyum fikri ile birdir. Bunlar iki farklı fikir değil, aynı fikrin iki yönüdür. Bu sembolizmin, özellikle ahlaki bakış açısıyla bağlantılı üçüncü bir yönü daha vardır ve bu adalet fikridir. Dolayısıyla, platonik erdem kavramı az önce söylenilen şeyle iki uç nokta arasında adil bir anlam olarak ilişkilendirilebilir. Çok daha evrensel bir bakış açısına göre Uzak Doğu gelenekleri, "Cennet Etkinliği" nin tezahür ettiği nokta olan "Değişmez Orta" dan durmaksızın söz eder; ve Hindu doktrinine göre her varlığın merkezinde, her varoluş durumunda olduğu gibi, yüce İlkenin bir yansıması vardır.³³

Guénon başka bir çalışmasında noktanın birliği içerisinde varlığın simgesi olduğunu söyler. Bu durumu şöyle açıklar: "Bir boyutlu yayılım ya da çizgi niceliksel olarak "a" sayısı ile ifade edilirse, iki boyutlu yayılımın ya da yüzeyin niceliksel ölçüsü "a²" olacaktır ve üç boyutlu yayılımın ya da hacmin niceliksel ölçüsü de "a³" olacaktır. Böylece yayılıma bir birim ilave etmek mütakabil niceliğin üssünü bir birim büyütmeyle eşdeğerdir. Tersine yayılımı bir boyut indirmek bu aynı üssü birbirim küçültmeyle eşdeğerdir. Sonuncu boyut yani çizgi iptal edilirse geometrik olarak geriye nokta kalır."³⁴ Burada yazar, noktanın hiçbir boyutunun olmadığını, boyutu olmadığı için de şeklinin olamayacağını anlatır.

2.1.2.2. Merkez Sembolizmi

Guénon, tüm eski geleneklerde çok önemli olan merkez fikrini şöyle anlatır: "Merkez, her şeyden önce, her şeyin başlangıcı, çıkış noktasıdır; o, biçimsiz ve boyutsuz, dolayısıyla bölünmez ve dolayısıyla ilksel Birliğe verilebilecek tek imge olan temel noktadır. Ondan, radyasyonu her şey üretilir, tıpkı birliğin özü herhangi bir şekilde değiştirilmeden veya herhangi bir şekilde etkilenmeden tüm sayıları ürettiği gibi."³⁵ Merkezin ilkenin bir imgesi olduğunu, çevrenin tüm noktalarından eşit uzaklıkta olduğunu söyler. Merkez sabitliği, her şeyin mükemmel eş zamanlılıkta sahip olduğu sonsuzluk imgesidir.³⁶ Devamında yazar, kutup fikriyle merkez fikrinin eş değer oluşundan bahseder. Benzer fikri Qondıbay da ileri

³³ Guénon, *Fundamental Symbols – The Universal Language Of Sacred Science*, 1962, s. 49.

³⁴ Guénon, *Kadim Bilimler ve Bazı Modern Yanılgılar*, Çev. Fevzi Topaçoğlu, 2000, İnsan Yay., İstanbul, s. 98.

³⁵ Guénon, *Fundamental Symbols – The Universal Language Of Sacred Science*, 1962, s. 46.

³⁶ Guénon, *Fundamental Symbols – The Universal Language Of Sacred Science*, 1962, s. 49.

sürmüştü. Kutup ile ilgili olan ve bazen çok karmaşık biçimler alan sembolizm, bu nedenle tüm geleneklerde bulunur ve hatta içlerinde oldukça önemli bir yer tuttuğu söylenebilir. Guénon başka bir çalışmada bu kutup merkezi ile ilgili Hyperborean Thule şehrini anlatmıştır. Hyperborean Thule – ilk ve yüce merkezi temsil eder.³⁷

Guénon, merkezin her şeyin hem ilkesi hem de sonu olduğunu; iyi bilinen bir sembolizme göre alfa ve omega olduğunu, daha da iyisi, başlangıç, orta ve son olduğunu söyler. Bu üç özelliğin de Charbonneau-Lassay'in Mesih'in amblemi olarak bahsettiği ve Loudun Karmelitleri manastırının işaretleri arasında gamalı haçla olan ilişkisinin bize özellikle önemli görüldüğü tek heceli AUM'da temsil edildiğini belirtir. Aslında alfa ve omegadan çok daha eksiksiz olan ve neredeyse sonsuza kadar geliştirilebilecek anlamlara duyarlı olan bu sembolün, antik Hindu geleneğinde ve Hıristiyan ezoterizminde karşılaşılabilecek en şaşırtıcı uyumlardan biri ile ortaklığından bahseder. Ortaçağ ve her iki durumda da kelimenin tam anlamıyla gerçek 'Dünyanın Merkezi' olan kelimenin mükemmel bir sembolüdür.³⁸

“Tekerleğin merkezi” anlamına gelen Yunanca kelime olan Omphalos kelimesi, “Âlemin Merkezi”ni temsil etmektedir. Omphalos sembolü, sadece bir bölgenin merkezine yerleştirilebilirdi. Bu merkez de coğrafi bir merkezden çok manevi bir merkez olmalıydı ya da her ikisinde bir arada olmalıydı. Bunun böyle olması da o bölgede halkın burayı “Âlemin Merkezi” olarak kabuletmesinden dolayıdır. Guénon, bununla birlikte Omphalos'un maddi temsili olarak kutsal bir taşı sembolize ettiğini belirtir. Bu taşta çoğu zaman “betil” adı verilmekteydi. Bu adlandırma İbranice'de “Beyt-El” yani “Tanrı'nın Evi” kelimesidir Guénon, Tanrı'nın evinin de “Dünyanın Merkezi” olduğunu belirtir.³⁹

2.1.2.3. Çember Sembolizmi

Guénon, özellikle altı ve sekiz yarıçapa sahip olan çarklardan ve çemberlerden bahseder. Hemen hemen tüm Orta Çağ boyunca sürdürülen Kelt "çemberi" bu iki formda da bulunur; bu aynı figürler ve özellikle ikincisi doğu topraklarında, özellikle Chaldea ve Asur'da, Hindistan'da (çarkın çakra olarak adlandırıldığı) ve Tibet'te çok sık karşılaşılabilecektir. Öte yandan Guénon, altı parmaklığın çarkı ile chrismon arasında yakın bir akrabalık olduğunu, bunun sadece ışınların uçlarını gösteren çevrenin normal olarak çizilmemesinden farklı olduğunu belirtir. Şimdi ise çark, zamanımızda yaygın olarak düşünüldüğü gibi basitçe bir

³⁷Guénon, Alemin Hükümdarı – Dinlerde Merkez Sembolizmi, Çev. İsmail Taşpınar, İnsan Yay., s. 76.

³⁸Guénon, Fundamental Symbols – The Universal Language Of Sacred Science, 1962, s. 53.

³⁹Guénon, Alemin Hükümdarı – Dinlerde Merkez Sembolizmi, Çev. İsmail Taşpınar, İnsan Yay., s. 69-70.

'güneş' işareti olmak yerine, her şeyden önce zorlanmadan anlaşılabilir bir dünyanın sembolüdür. Hindistan'ın sembolik dilinde, kişi sürekli olarak "şeylerin çarkından" ya da "yaşam çarkından" söz eder ki bu da tam olarak bu anlama tekabül eder. Ayrıca, Budizm'in diğer birçoklarında olduğu gibi, daha önceki doktrinlerden ödünç aldığı ve en azından başlangıçta özellikle döngüsel teorilere atıfta bulunan bir ifade olan 'Kanun çarkı' sorunu da var. Zodyak'ın aynı zamanda bir çark şeklinde, doğal olarak on iki telli olarak temsil edildiği de eklenmelidir ve ona Sanskritçe'de verilen adın, Zodyak'ın işaretlerini belirlemeye yarayan rashi kelimesinin birincil anlamına göre, kelimenin tam anlamıyla 'işaretler çarkını' ifade eder.⁴⁰

Guénon, başka bir çalışmasında çember sembolizmi ile ilgili Nuh'un gemisi ile gökkuşağı arasındaki ilişkiden bahseder. Bu ilişki "Kitabı Mukaddes'te, Tanrı ile yeryüzündeki yaratıklar arasındaki antlaşmanın bir işareti olarak tufandan sonra gökkuşağının ortaya çıkması şeklindedir. Gemi, tufan esnasında, aşağı âleme ait suların oluşturduğu Okyanus'ta yüzüyor; gökkuşağı ise, düzenin kurulduğu ve her şeyin yenilendiği anda 'gökyüzünde' yani yukarı âleme ait suların olduğu bölgede bulunuyor. Yazar burada tam anlamıyla analogik bir ilişkiden bahseder. Yani, her iki suret de birbirinin zıddı şeklinde çevrilmiş ve biri diğerini tamamlamaktadır: Geminin gövde şekli aşağıya doğru kıvrılm yapmakta iken, gökkuşağının kıvrımı yukarıya doğrudur. İkisinin birlikteliği ise birbirini tamamlayan bir çember veya bir çevrim suretindedir ve âdeta biri diğerinin yarısıdır." Gerçekte bu söz konusu suret, çevrimin başlangıcında bir bütündü; bu, bir kürenin dikey kesimidir; kürenin yatay kesimi ise yeryüzü cennetinin çemberimsi iç kesimi ile temsil edilmiştir; bu ise, 'kutup dağı'ndan çıkan dört nehrin oluşturduğu bir hac işareti ile kesilmiştir. Bunların yeniden teşkili yine aynı çevrimin sonunda gerçekleşmelidir. Ancak bu durumda, semavî Kudüs tasvirinde çember bir kare şekli ile değiştirilmiştir; bu ise, Hermesçiler'in sembolik olarak 'çemberin dörtgenliği (quadrature)' şeklinde belirttikleri şeyin gerçekleşmesine işaret etmektedir: İlk ve merkezî olan noktanın yayılması ile imkânların gelişmesini temsil edilen küre, bu söz konusu gelişme tamamlandığında bir küp şekline dönüşmektedir."⁴¹

2.1.2.4. Sayı Sembolizmi

Guénon, sayıların oluşumu üzerine yaptığı araştırmada Doğu-Batı ve Uzak Doğu teogonilerindeki (tanrıoluşumu, tanrıtasarımı) sayı sembolizmini anlatır. Batı teogonilerinde "Başlangıçtan, her şeyden önce, birlik vardı." denilir. Doğu ve Uzak Doğu teogonilerinde

⁴⁰ Guénon, Fundainental Symbols – The Universal Language Of Sacred Science, 1962, s. 48.

⁴¹ Guénon, Alemin Hükümdarı – Dinlerde Merkez Sembolizmi, Çev. İsmail Taşpınar, İnsan Yay., s. 84-86.

“Başlangıçtan ve hatta temel birlikten önce sıfır vardı.” denilir.⁴² Kabala'ya göre Mutlak, nurani bir nokta üzerine yoğunlaşmıştır. Yani “Nurlu Nokta” birliktir, “mükemmelliğin içinde etkin mükemmelliktir.” Devamında Guénon, tüm sayıların oluşum sürecinde ilk birlikten itibaren oluşumunun gerçekleştiği onludan bahseder.⁴³

$$1=1/2*2=1/3*3=1/4*4$$

Bu $1/n*n$ gruplarının hiçbirinin birlikten ve diğer gruplardan farklılığından bahsedilemeyeceğini söyler. Bu birlik iki ayrı öge olarak ele alındığında ikilik (dualite) kavramını oluturacağı, bu iki temel ögenin de birlik ile ele alındığında üçlünün oluşacağını belirtir. Ayrıca bu birliğin üçlü birliğin ilk tezahürü olduğunu söyler.⁴⁴

$$1+2=3$$

Üçlünün de üç ögesinin bağımsız varoluşlara sahip olduğu düşünülürse altı sayısını oluşturacağı ortaya çıkar.⁴⁵

$$1+2+3=6$$

Burada yazar, “altının” yaratılışın sayısı olduğunu söyler. Üçlü ile bağlantılı olan birlik de “dörtlülüğü” üretir. Dörtlünün ilk ögesinin de “sıfır” olduğunu söyler. Ayrıca dörtlü nasıl düşünülürse düşünülürse onun tüm sayıları içerdiğini vurgular. Dört terimi ayrı ayrı ele aldığımızda da “onlu”nun oluşacağını belirtir.⁴⁶

$$1+2+3+4+= 10$$

Geometrik olarak bu tasarımın kare ile temsil edildiğini, dinamik olarak ise haçı temsil ettiğini söyler.⁴⁷ Haç figürünü yazar, dikey ve yatay iki birbirini tamamlayan öge olduğunu söyler. Bu iki boyutlu dikey haçta bir “dörtlü” oluşturan iki zıt öge çiftinin bulunduğunu belirtir.⁴⁸

Tetraktys⁴⁹ ile kare arasındaki ilişkiyi de yazar, 10 ve 16 sayıları ile açıklar: “sırasıyla iki üçgen sayı ve kare sayı dizisinde aynı sıraya, yani dördüncü sıraya sahiptir. Üçgen sayılar,

⁴² Guénon, Kadim Bilimler ve Bazı Modern Yanılgılar, Çev. Fevzi Topaçoğlu, 2000, İnsan Yay., İstanbul, s. 53.

⁴³ Guénon, Kadim Bilimler ve Bazı Modern Yanılgılar, Çev. Fevzi Topaçoğlu, 2000, İnsan Yay., İstanbul, s. 53-54.

⁴⁴ Guénon, Kadim Bilimler ve Bazı Modern Yanılgılar, Çev. Fevzi Topaçoğlu, 2000, İnsan Yay., İstanbul, s. 55.

⁴⁵ Guénon, Kadim Bilimler ve Bazı Modern Yanılgılar, Çev. Fevzi Topaçoğlu, 2000, İnsan Yay., İstanbul, s. 55.

⁴⁶ Guénon, Kadim Bilimler ve Bazı Modern Yanılgılar, Çev. Fevzi Topaçoğlu, 2000, İnsan Yay., İstanbul, s. 57.

⁴⁷ Guénon, Kadim Bilimler ve Bazı Modern Yanılgılar, Çev. Fevzi Topaçoğlu, 2000, İnsan Yay., İstanbul, s. 57.

⁴⁸ Guénon, Yatay ve Dikey Boyutların Sembolizmi, Çev. Fevzi Lütfi Topaçoğlu, İnsan Yay., İstanbul, 2019, s. 60.

elbette, ardışık tam sayıları serinin birbirini izleyen terimlerinin her birine birlikten ekleyerek elde edilen sayılardır. Birliğin kendisi, aynı zamanda ilk kare sayı olduğu için ilk üçgen sayıdır; tam sayılar dizisinin ilkesi ve kökeni olduğu için, ondan türetilen tüm diğer dizilerin de ilkesi ve kaynağı olmalıdır. İkinci üçgen sayı $1+2= 3$ 'tür, bu da, birlik kendi kutuplaşmasıyla ikiliyi ürettikten sonra hemen sonucun üçlü olduğunu gösterir ve bunun geometrik temsili açıktır: 1, üçgenin zirvesine, 2 tabanın uç noktalarına karşılık gelir ve üçgenin kendisi bir bütün olarak alındığında doğal olarak 3 rakamının şeklidir. Üçlü sayının bağımsız bir varoluşa sahip olduğu için, bu toplam üçüncü üçgen sayısını verir: $1+ 2 + 3 = 6$. Üçlü sayının iki katı olan bu altıncı sayının, "Süleyman'ın mührü" nün iyi bilinen sembolünde olduğu gibi, birincinin bir yansıması olan yeni bir üçlü anlamına geldiği de söylenebilir.⁵⁰

Guénon, mikrokozmosun veya bireysel insanın simgesinin de yanan yıldız olduğunu, bu yıldızın beş ucunun da "beş"liyi simgelediğini söyler. Devamında da "yedi"li sayının yedi gezegensel küre ile simgelendiğini ve en aşağı küreyi Ay küresinin oluşturduğu ilk yedi sayı ile karşılaşan doğal güçlerin bütünü olduğunu söyler. Yedi sayısının maddi dünyayı simgelediği kabul edilirse, sekiz sayısının da bir denge kavramı ile bağlantılı olduğu maddi gerçekleşme ile bir sınırlama olduğu, bir duraklama noktası olduğunu söyler. Sekiz sayısı durağan halde birinin köşeleri diğerinin kenarlarının ortasına gelecek şekilde iç içe geçmiş olan iki kare ile temsil edildiğini belirtir. Dinamik şekilde ise, birinin kenarları diğerindeki dik açılardan ortaylarını oluşturacak şekilde aynı merkezli iki çarmıhı temsil ettiğini belirtir. Sekiz sayısına "Birlik" eklendiğinde dokuz sayısını, doku sayısını birliğe eklendiğinde, sıfır ile birliğin birleşmesi sonucu "on" sayısını oluşturacağını ifade eder.⁵¹

Guénon Dante'nin eserinde sayıların sembolizminin nasıl olduğundan da bahseder: "Dante için sembolik değeri olan üç çift sayı olduğunu belirtir. Bunlar: 3 ve 9, 7 ve 22, 515 ve 666'dır. 3 sayısı şiirin bölümleriyle ilgilidir. 9 sayısı 3'ün karesidir. Melekler hiyerarşisinin sayısıdır. 7 sayısının Araf'ın bölünmesinde kullanıldığını ve tüm geleneklerde bu sayının kutsal olduğunu söyler. 22 sayısının İbrani alfabesinin harf sayısı olduğunu ve Kabala için bunun çok önemli olduğunu belirtir. 515 ve 666 sayıları ise, Dante'nin uyguladığı sembolizmde birbirinin zıddı olan şeyler olduğunu, Yuhanna'nın vahyinde 666 sayısının "canavarın sayısı" olarak karşımıza çıktığını belirtir. 515 sayısının da 666 sayısının zıddı bir anlama sahip olduğunu ayrıca gizemli Veltro ile aynı şey olduğunu ve dişi canavar ile özdeşleştirildiğini belirtir."⁵²

⁴⁹ Tetraktys, dört sıra halinde düzenlenmiş, on noktadan oluşan üçgen bir figürdür.

⁵⁰ Guénon, *Fundamental Symbols – The Universal Language Of Sacred Science*, 1962, s. 76.

⁵¹ Guénon, *Kadim Bilimler ve Bazı Modern Yanılgılar*, Çev. Fevzi Topaçoğlu, 2000, İnsan Yay., İstanbul, s. 59.

⁵² Guénon, *Dante ve Orta Çağ'da Dini Sembolizm*, Çev. İsmail Taşpınar, İnsan Yay., İstanbul, 2004, s. 37-41.

Sonuç olarak, Guénon'un sayı sembolizmine yüklediği anlamlara bakarsak, "Varlık, Birlik, Sıfır" arasında oluşan sayıları görürüz. Varlığın evrendeki görünümünün, maddi dünya simgesinin, varlığın varlığı veya yokluğunun sayıları işaret ettiğini anlayabiliriz.

2.1.2.5. Kelime ve Sembol

Bu bölümde Guénon'un bakış açısı ile Qondıbay'ın bakış açısını birlikte değerlendireceğiz. Qondıbay, mitik kavram oluşumunda kelimelerin etimolojisini bularak onların ait olduğu bölgeyi, kültürü tespit etmeye çalışmıştır. Qondıbay, sembolleri kelimeler aracılığıyla açıklayabileceğini, öncesinde de ağ ve grup işaretlerini (nokta, çember, ışın) okumaya başladığını belirtir. Nokta, ışın ve çemberin kelimelerinin varlığından bahseder. Örneğin, Noktanın esas adlandırılması, **"ng" (nh, nk, nq, nğ)** budur, Kazakça onu "Ñ" diye söyleriz. (Kazak dilindeki "nokta(nükte)", noqat (siyah leke, nokta)", "nıq (sağlam)", "naqtı (kesin, kat'i) denilen sözler, Latincedeki "Nuklews" kelimesinden gelir). Fakat çoğu durumda bu ses aynen bu biçimde söylenmez; onun önüne veya arkasına sesli harf eklenip söylenir. Bugünkü Kazak dilindeki sesli harfler aracılığıyla bu koşulu yerine getirirsek: önüne eklendiğinde: "anğ/añ", "eng/eñ", "wng/wñ", "ung/uñ", "üng/üñ", "ong/oñ", "öng/öñ", "ing/iñ", "ing/iñ"; arkasına eklendiğinde: "nğa/ña", "nge/ñe", "nğw/ñw", "ngu/ñu", "ngü/ñü", "ngo/ño", "ngö/ñö", "nğı/ñı", "ngi/ñi" oluşur (2004, s.36).

Guénon'un bakış açısına göre kelimenin sembolü "Kelime içten düşünülmüş ve dıştan sözcük ise ve dünyanın başlangıcında sunulan İlahi Sözün sonucuysa, o zaman doğa bütünüyle doğaüstü gerçekliğin bir sembolü olarak alınabilir. İlkesi İlahi akılda bulunan modu ne olursa olsun var olan her şey, bu prensibi kendi yolunda ve kendi varoluş düzenine göre tercüme eder veya temsil eder ve böylece, bir düzenden diğerine, her şey birbirine bağlıdır ve birbiriyle tekabül eder, böylece evrensel ve bütünsel uyuma doğru işbirliği yaparlar ki bu, İlahi Birliğin kendisinin bir yansıması gibidir. Bu, sembolizmin gerçek temelidir ve bu nedenle, daha düşük bir alanın yasaları, varoluşlarının derin nedenine sahip oldukları, hem ilkeleri hem de sonları olan daha yüksek bir düzenin gerçeklerini sembolize etmek için her zaman alınabilir."⁵³ Guénon, sembolizmin sadece sıradan insan için iyi olduğunun söylememesi gerektiğini; sembolizmin herkes için eşit derecede iyi olduğunu belirtir. Çünkü semboller herkesin söz konusu gerçeği az çok tamamen ve az çok derinlemesine anlamasına yardımcı olur. Böylece, aktarılamayacak veya başka yollarla aktarılamayacak en yüksek gerçekler,

⁵³ Guénon, Fundamental Symbols – The Universal Language Of Sacred Science, 1962, s. 15.

onları pek çok kişi için gizleyecek sembollerle birleştirildiklerinde belli bir noktaya kadar iletilebilirler, ancak bunlar onları tüm ihtişamıyla görebilenlerin gözüne gösterecektir.⁵⁴

2.1.3. Tradisyonizm

Türkçe’de “gelenek” ifadesinin karşılığı olarak karşımıza çıkmaktadır. Bu ekolün en önemli kişisi olarak Fransız metafizikçi yazar René Guénon karşımıza çıkmaktadır. Guénon ile birlikte Seyyid Hüseyin Nasır, Ananda K. Coomaraswamy (Hint metafiziğinin önemli temsilcisi), Frithjof Schuon gibi yazarlar da bu ekolün önemli şahıslarındandır. Qondıbay’ın eserinde tradisyonizmden yararlandığını, onun hem batı gelenekleri hem de doğu geleneklerindeki söz varlığı, sembolik hikâyelerden faydalandığını görmekteyiz. Tezin çeviri ve kavram analizi kısmında bununla ilgili yeterince örnek bulunmaktadır. Burada sadece Guénon’un eserlerinde tradisyonizm ekolüne uygun örnekleri vereceğiz.

“Göksel Köprü” olan gökkuşağı, “yüksek rahipliğin” doğal bir sembolüdür ve tüm tradisyonlar (gelenekler) ona birbirleriyle tamamen bağdaşan anlamlar vermektedirler: İbraniler’de Tanrı’nın halkı ile birleşmesinin bir güvencesidir; Çin’de Gök ile Yer’in birleşmesinin bir işaretidir; Yunanistan’da ‘Tanrıların Habercisi’ İris’i temsil etmektedir; hemen hemen her yerde, İskandinavlılar’da olduğu gibi, Persler’ de ve Araplar’ da, Orta Afrika’ da ve Kuzey Afrika’nın bazı halklarına varıncaya kadar bu, duyularla algılanabilen âlemi duyularla algılanamayan âleme bağlayan köprü anlamına gelmektedir.”⁵⁵

“Şakravarti” terimi Hindu tradisyonunda “çarkı döndüren” anlamındadır, Aristo’nun deyimiyle “hareketsiz devindiricidir.”⁵⁶ Guénon genel olarak bütün tradisyonlarda yağmurun “ruhsal tesirlerin” gökten yere inişini sembolize ettiğini söyler. Devamında yazar, kitabının da isminde yer alan “Metatron” kelimesinin “Tanrı, gönderilmiş haberci” anlamlarının olduğunu belirtir. Tradisyonel sebolizmde ise “Göksel kutup” anlamında kullanıldığını ifade eder.⁵⁷

⁵⁴Guénon, *Fundamental Symbols – The Universal Language Of Sacred Science*, 1962, s. 15.

⁵⁵ Guénon, *Metatron Dünya Krallığı – Kıyamet İşçileri Ülkesi-Agarta’nın Öyküsü*, Çev. Haluk Özden, Ruh ve Madde Yay., 1992, İstanbul, s. 14.

⁵⁶Guénon, *Metatron Dünya Krallığı – Kıyamet İşçileri Ülkesi-Agarta’nın Öyküsü*, Çev. Haluk Özden, Ruh ve Madde Yay., 1992, İstanbul, s. 16.

⁵⁷ Guénon, *Metatron Dünya Krallığı – Kıyamet İşçileri Ülkesi-Agarta’nın Öyküsü*, Çev. Haluk Özden, Ruh ve Madde Yay., 1992, İstanbul, s. 22.

Guénon, genel olarak dünyadaki birçok bölgede yer altı dünyasına ilişkin tradisyonların varlığından bahseder. Örneğin, mağaralar kültürünün daima az ya da çok “içteki yer”, “merkezi yer” fikrine bağlı olduğunu belirtir. Mağara ve kalp sembollerinin birbirine çok yakın anlamlarda kullanıldığını söyler.⁵⁸ Devamında yazar, Musevilikte yer alan çok önemli bir tradisyon olan “Luz” adı verilen bir kentten bahseder. Bu ismin aslında Yakup Peygamber’in rü’yet⁵⁹ gördüğü ve bundan sonra Beyt-El yani “Tanrı Evi” adını verdiği yere aittir. “Ölüm Meleği”nin bu kente giremediği ve orada hiçbir gücünün kalmadığı söylenmiştir. Luz’un yanında, altında bir yer altı geçidine girmeyi sağlayan bir oyuğun bulunduğu badem ağacının (İbranice’de bu ağaca Luz adı verilmektedir.) bulunduğu bu yer altı geçidinin kente açıldığı söylenir. Yazar, Luz sözcüğünün anlamının başlarda “saklı, üstü örtülü, gizli, suskun” anlamına gelen bir kökten türediğini söyler. Göğü tanımlayan sözcüklerin de başlangıçta aynı anlama geldiklerini belirtir. “Kölum” sözcüğü ile Yunanca’daki “oyuk” anlamına gelen “koilon” sözcüğünün arasında bir yakınlık olduğunu, Fransızca’da saklamak anlamına gelen “caelare” sözcüğünü yakından anımsattığını ifade eder. Yazar, aynı zamanda bu kelimenin “Gök” ile de bağlantılı olduğunu söyler: “Luz’a “mavi kent” adı verilmektedir. Safir taşının rengi olan mavi, göksel renktir. Hindistan’da atmosferin mavi renginin, Meru dağının safirden yapılmış olan ve Jambu-dvipa’ya bakan güney yüzünde ışığın yansıması ile oluştuğu söylenir.”⁶⁰ Yazar, bunun da aynı sembolizme bağlı olduğunu belirtir.

Buraya açıkladığımız tradisyonizm örneklerinin de sembolizm ile ilgili olduğu görülür. Qondıbay ve Guénon da sembolizm ile tradisyonizm teorilerini beraber kullanarak ifademizi desteklemektedir. Her iki yazar da kelimenin etimolojisi için tradisyon yani geleneklerden yararlanmışlardır.

⁵⁸ Guénon, Metatron Dünya Krallığı – Kıyamet İşçileri Ülkesi-Agarta’nın Öyküsü, Çev. Haluk Özden, Ruh ve Madde Yay., 1992, İstanbul, s. 42.

⁵⁹ Sözlükte “görmek” anlamında kullanılmaktadır, tasavvufta “Allah”ı dünyada ve ahirette gözle müşahede etmek anlamında kullanılmıştır. Bkz. TDV İslam Ansiklopedisi, 2008, İstanbul, 35.cilt, s. 310-311.

⁶⁰ Guénon, Metatron Dünya Krallığı – Kıyamet İşçileri Ülkesi-Agarta’nın Öyküsü, Çev. Haluk Özden, Ruh ve Madde Yay., 1992, İstanbul, s. 42-43.

3. BÖLÜM

METİN – ÇEVİRİ

KAPSAMLI ÇALIŞMA

Yine de, kişinin bilim ve sanattaki yeri her zaman ayrıdır. Eğer, gizemli kişiliğin Tanrısı her zaman uyanıksa, kanatlardan ve kalbin kalbinden esinlenmişse, böyle bir insan ulusun ruhsal melodisi haline gelecektir ve eğer aynı ateşli (uyanık) bilinç, kanatlı ilham ve güçlü gücün ışığı vatanseverliğe feda edilmeye devam ederse? O zaman, bu ön koşullar doğru olduğu gibi, L. N. Gumilyov'un doğmuş olması gerektiğini söyledi. Bilim ve sanatta öncü olan insanlar, her şeyden önce, tüm dünyanın kamu bilincini, duygularını ve binlerce insanın kalbini çeker. Sonuç olarak, bu binlerce insanın biliş anlayışı tamamen yeni bir seviyeye ulaştı ve sosyal bilinç arttı ve alan büyüdü.

Böyle bir fikir, iyi eğitilmiş bilgin Serikbol Kondıbay ile birlikte konuşulan dile geri dönmektir. Kazak zihniyetinin ufkunu somutlaştıran, son beş on yıldır en belirgin bireylerden biridir. Yaşam geleneklerinin örnekleri, ulusal haysiyet, artıkların verimli topraklarının şimdiki ve gelecekteki kullanımı ve her geçen gün gittikçe zorlaşan, zorluklarla yüzleşen, kaçırmanın ruhunu stabilize eden Serikbol Kondıbay'ın bilimi, bu medeniyet yolundaki nihai hedeftir. Tabii ki, sadece bunu söylemek kolaydır. Aksi halde, bu konuyu ele almak ve akademik eğitimin benlik merkezli ilkelerinden kurtulmak artık mümkün değil – bir yandan yerli yaşam tarzı ve biliş anlama mit, hikaye, söylene, temsil, inanç, ritüel-gelenek, töre-gelenek türlerinde geleneklerin gelişimine yeni metodolojik ve metodolojik bağlamda çalışmalar – öte yandan sofistike bir fikir düşüncesinden çıkarılabilecek bilimsel bir bilgi eksikliği var. Üçüncü taraftan Engelin üstesinden gelmenin ne kadar zor olduğunu düşünenler için açıktır. Yine de, Serikbol Kondıbay "Hyperborea: Rüya zamanın kronolojisi", "Kazak Mitolojisine Giriş", "Kazak Bozkırları ve Alman Tanrıları" adını verdiği temel yayınları kısa bir zaman içinde oluşturmuştur. Avrasya'nın büyük bozkırında bulunan göçebe uygarlığın tarihi ve kültürü ve Türk halklarının insanlık tarihindeki benzersiz rolü, halkın dikkatini ciddi düşüncelerle çekmiştir.

Serikbol Kondıbay'ın okuyucuya sunduğu "İlk Kazaklar'ın Mitolojisi" adlı yeni çalışması (80-90 basılı sayfa – 4 kitap) hacminde, içeriğinde de bilim ve yaratıcılığın ifadesi neredeyse aynıdır. Yazar, tarihi, etnografik, arkeolojik, coğrafik, mitolojik materyallerin özünü ve

anlamını analiz edebildi ve niteleyebildi. Çok sayıda fikir ve düşünceye sahip olan bu çalışma, henüz çekirdeğin sorunlarını araştırmaya yol açmamış ve Kazak insancıl biliminin tam teşekküllü çalışmasının bir sonucudur. Tarih geçtikçe, bugünkü çalışmalarının geleceğe hizmet ettiği bilinmektedir. Hiç şüphe yok ki, Serikbol Kondıbay'ın "İlk Kazak Mitolojisi" adlı kitabı okuyucunun zihniyetini ifşa edecek ve her kalpteki manevi köklerin sırrını ve güvenini ortaya çıkaracak.

Kazakça'da şöyle bir söz var: "Bitecek işin başına ehli gelir." Kazak sanatının ve kültürünün manevi tüccarı olarak kabul edilen, İmangali Tasmağambetov da kendisini uzak geçmişten ayırt edebildi ve gerçek ve yurtseverlikle ilgilenebildi. Sonuç olarak, Serikbol Kondıbay'ın "İlk Kazak Mitolojisi" kitabı, devlet düzeyinde başlayan "Kültürel Miras" programı kapsamında yayınlandı. Bu, ülkenin manevi refahını artırma girişimlerinden yalnızca biridir.

Qoşığıra SALĖARAULI

Aqselew SEYDİMBEK

TANITIM YERİNE

Ey Tanrım! Kazaklara karşı onurunu geri ver! Tanrım, Kazakları ve Kazakistan'ı affet!

Mitoloji, teslim edilmesi gereken tek şey olarak tasarlanmış bir gemidir. İnsanın kapsamı sınırlıdır ve mitleri sadece gelecek nesillere aktarır, bu yüzden böyle bir gemide böyle bir tekneye yer yoktur.

Efsaneler (mitler) – torunlarının gelecek nesilleri için tasarladıkları canlıların yarattıklarını yaratan tek şeydir.

(U. Sallivan)

MİT

Mit, iki farklı anlamlı kelime ile anlaşılmaktadır. Mit kelimesi kaynaklarda “peri masalı, yani yalan, sahte, rüya, fantezi” olarak anlaşılır. Aslında, mit kelimesinin tam anlamı listelenenlerin tam tersidir. Mit, belirli bir coğrafi alanda (yer altında), belirli bir politik, sosyal, kültürel ve ekonomik durumda yaşayan insan toplumunun (toplumun) yaşadığı çevre (zaman ve mekân) hakkında, evren hakkında, nasıl ortaya çıktığı, insanları etkileyen içsel kuvvetler hakkında, evrendeki toplumun yeri ve derecesi kavramı hakkında, daha doğrusu anlaşılır bir klişe ile ilgilidir. Yani, bu durumdaki mit, yapay bir dünya değil, gerçek insanların ve başka bir deyişle “doğru” olarak kabul edilen tarihi, ruhsal deneyime dayanan stereotip (klişe) dünyasının bir gerçeğidir. Mit, her zaman tarihi bir gerçek değil, tarihi bir arka plana sahip, tarihi bir toplumun manevi gelişimi ile ilgili bir mantığı olan, yani bu anlamda “gerçek” olan bir dünyadır.

Toplum zaman ve mekânda değişmeden kalmaz. Taş devrinden beri, insanoğlu sosyal gelişim, etnik-dilbilimsel, bilişsel vb. birçok değişiklik yaptı. Bu nedenle, onun efsanesi değişiyordu. Eski toplumun yerini alan her yeni toplum, “saf, özgür” alanını başlatmaz, toplumun efsanevi emsallerinin bir kısmını kabul eder, değiştirir, ekler ve karmaşıklarlaştırmaz. Böylece toplumlar değiştikçe, mitleri de değişir, ancak eski toplumun kavramları kaygı şeklinde kalır. Günümüz Kazakça dilinin (kelime hazinesi, folklor, gelenek, davranış, sanat) antik ayağı, “ilk çorbanın çorbasının ... çorbası” olduğundan beri, bu değişimin en yeni sonucudur. Bu nedenle, Kazakistan’da mitolojinin varlığı ancak yeniden yapılanma ile tanınabilir.

Mit, sahtekârlık veya hayal gücü anlamına gelmez, fakat “sahte mit” aynı zamanda “gerçek mit”tir. Örneğin, günümüz Kazaklarının popüler miti, Alash’ın üç çocuğundan yansımasıdır. Başka da mitleri var. Bu efsane, kesin bir tarihsel tanıklık olarak kabul edilemez ve yanlış olduğunu bile söylemeye değmez. Çünkü “Alash’ın üç çocuğundan yayılıyor” yönündeki antik ruha dayanan ilk Kazak mitleri, Kazakların tarihi başlangıcına, toplumun gerçeğine dayanmaktadır. Metodolojisi, mantığı ve yorum sistemi var, ancak bu şeylerde henüz ustalaşmadık.

Her milletin, medeniyetin, dinin kendi miti vardır. Sadece bu mitin bilinme derecesi her toplumda farklıdır. Birileri onu geliştirmeye devam ederken, diğerleri onu koruyamaz ve diğerleri efsaneyi, folklor, dil, kültür ve sanatlarında bulamaz. Çünkü her milletin tarihi, kaderi farklı olduğu için, efsanevi mirası anahtarı farklıdır. Doğru anlaşılırsa, efsanevi mirasın gerçek topluma bolluğu deniz gibidir. Eğer motive edilmiş ortamlarda, özellikle politik amaçlar için anlaşılır ve kullanılırsa, mitlerin toplum ve gerçek insanlar üzerinde büyük etkisi olacaktır.

Örneğin, 19. Yüzyıl “Hint-Avrupalı”nın dil teorisinden ortaya çıkan sözde mitoloji okulu, belli bir insan grubunu dünyanın geri kalanından üstün kılan hayali bir efsanevi fikir yarattı ve bu

doğaüstü varlığın tanrısal bir temele sahip olduğunu söyledi. Hint-Avrupa hareketinin kayıtsızlığı, “aristokrasi”, “nordizm” ve “atlantizm” gibi tarihsel gelişim açısından bazı bilimsel mantıklara sahip olan teorilerin çarpıtılması veya açıkça yorumlanması şeklinde devam etti. R. Guénon, G. Viret, vb. bilim adamlarının samimi niyetlerinin yarattığı fikirler, canavarların efsanevi mitlerine yol açtı ve felakete neden oldu. “Anneinbein”, “Tule Topluluğu” gibi “araştırma kuramları” geçmişinden ve faşist Almanya’nın Hitler’inin kısa tarihçesinden çok daha az tanınır. “Veles Book” gibi faaliyetlerin yeniden canlanması, hayali bir dünyaya dayanan “Rus Aristokrasisi”nin büyümesinin, efsaneler olmadan (hem yanlış hem de gerçek) bile güçlü bir politik araç haline gelebileceğini göstermektedir.

Bu sahte efsanelerin büyüğü de küçüğü de olacak. Sahte mitin kendisi esas olarak gerçek efsaneye dayanır. Herhangi bir (büyük veya küçük) nüfus, nüfusun efsanevi bir kompleksi olacak. İlkel bir görünüm, bir çift insan ve her bir kabileye mensup gerçek insanlara açık olmayanlar gibi, nereden geldiği ve ne kadar olduğu, bu tarihi efsaneler eğer “istediklerini” bulurlarsa güçlü bir politik veya manevi faktör haline gelecektir. Bu nedenle 20. Yüzyıla hükmeden siyasi elit, “mit”in bir yaratıcı ya da yıkıcı potansiyele sahip olduğunu belirtir. İşte, bu yüzden, 20. Yüzyılın ilk yarısındaki “Aryanizm” mitolojisinin tarihinden öğrenilen dersler, aslında Komünist uluslararası varlık, büyük Rus şovenizminin yasadışı yönüne bağlı Sovyet iktidarı, kendi güçlerine hedef engelleyip karşı konulabilecek “Türk faktörü” potansiyeli etrafında hissedebileceğin bir seviyeydi. Rus (Slav) tarihi, dili, kültürü, yönetim sanatı ve kültürel rolleri incelendiğinde Rusçayı, ortak Slav dilbilgisini, tarihini ve kanını etkileyen “Türk faktörü”nü güçlendirmek zordu. Bu nedenle, Rus tarihinde “Türk etkisinin rolünü” en aza indirmek, aldırnamak Sovyet biliminin asıl görevidir. Ek olarak, Sovyetler Birliği’ndeki Türk dili konuşan halkların sayısal oranı, demografik potansiyeli ve kültürel ve dini kökleri de tehlikeliydi.

İşte, burada Türk halklarının tarihinde, bu tür tarihsel geçmiş ve gerçeklik bağlamında, “Ruslar kendi kendini kontrol eden bir durumdaydı”, Türkçe konuşan göçebeler, bir zamanlar Ruslardan daha yüksek bir kültüre sahipti” vb. böyle bir yarı efsane ve kısmi tarihsel gerçeğe dayalı tarihsel bellek gibi, folklor, dilbilimsel materyallerle birleştirildiğinde, keşif özgürlüğüyle ve mümkünse çalışma becerisiyle yeni bir “gerçek mit” oluşturulabilirdi ve böyle bir efsane (mit), Rus milletinin tarihi, “Avrasya” (misyonerliğine) misyonu olan Sovyet devletinin bütünlüğünü tehdit ediyor. Bu nedenle, 1940’ların sonundan bu yana, bu olasılığı boğması beklenen Sovyet siyasi ve ideolojik otoriteleri, Türk halklarının özellikle kahramanlık, tarihi destanları olan folklorunun ilk aşamalarında (Tatarlarda “Edige” ve “Şora Batır” destanlarının yasaklanması nedeniyle bu Kazak ve diğer Türk halklarının destanlarına kadar uzanır. Bu tür ön bakım politikası sonuç verdi ve her şekilde edebiyat, folklor tarihi, şairlerin doğuşu ve kimliği ile ilgili düşük maliyetli bir araştırma yapıldı ve birçok konuyu

kapsamıyordu. Bu konu, arařtırmacılar için özellikle sinir bozucuydu ve sođutulmasının folklorik bazı tematik alanlar üzerinde olumsuz bir etkisi oldu. 40 yıl boyunca (1950-90) Türk halkının řiirleri edebi ve sanatsal deđildi ama diđer taraftan alıřılmadıđı soylendi. Bilim ve bilimsel düşüncenin gelişiminin basit mantıđına göre, Kazaklar dâhil olmak üzere, Türk halklarının mitolojisinin incelenmesi, 1950-60'da "Mitolojik (mitik-dilbilimsel) okullar" oluřturmalıydı. İdeolojik engeller nedeniyle bu dava yalnızca 1990'lı yıllarda başladı.

Mit ve Toplum

Efsanevi Dilbilim Okulu

Mit ve mitoloji kavramları bilimsel yaklaşımın iki farklı türüdür. Birincisi – mitleri sözlü edebiyatın bir dalı (yanı) düşünerek alıřmalı, bu görüş mitolojiye edebi, sanatsal, dilsel vb. eğilimler ve özellikleri açısından deđer vermeye dayanmaktadır. Belli bir düzeyde bu, ok da doğrudur. Ancak, řunu söylemeliyiz ki, böyle bir arařtırmanın sonuçları toplum için bir iyilik deđildir.

İkincisi – mitin sözlü edebiyatın kapsamını aşan bilimsel ve bađımsız (tabii ki, aynı bilime dayanan tüm beřeri bilimlerin kavřađında uzandıđı) olduđu düşünölmektedir. Bu durumda, bu disiplinin teorik, metodolojik, terminolojik gelişim sistemini formöle etmek gerekir.

En önemlisi – efsaneyi (miti) sadece sözlü edebiyatın bir görünüşü deđil, herhangi bir soruyu cevaplamının en önemli temellerinden biri olarak düşünmektedir.

Kazak mitolojisinin arařtırma tarihi hangi zamandan itibaren başladı? Burada bu konuyla ilgili (tarih yazımı) özel bir arařtırma yapılması gerekiyor, alıřmanın başlangıcının tarihesinin ok kapsamlı olması oldukça muhtemeldir ve sadece kendi mitolojisi hakkında sistemi yaratabildiđim halde, Shokan Valikhanov ile uzun zaman önce başlayan, devamında E. Marđulan, A. Mařanov, E. Kongıratbayev, R. Berdibayev, E. Tursinov, O. Süleymanov gibi vb. işlerimden bazılarına ve eserlerimden bazılarına aşına olan eski (yařlı) neslin isimleri – E. Kökeevti, T. Ecemkulavtı, E. Saraydı, B. İbrayevti, B. Serikbayulı – Kořım-Nođaydı, E.

Balkıbeği, Z. Navurızbayevanı, A. Muhambetovanı, S. Ayazbekovanı, M. Evezovti, M. Sembindi, G. Akelevovti, N. Şahanovanı, G. Karagözovanı, N. Ospanovti, v.b. birçok profesyonel bilim adamı ve amatör araştırmacının isimlerini verdim. (Başkalarına ya da eserlerine aşına olmadığımından, başka bir şey söyleyemem). Aralarında hem amatör hem de grubun profesyonel bilimsel araştırma ekibi gibi mesleki becerileri olanlar var, kalite açısından farklı, araştırma amaçları, temaları ve metodolojileri birbirine benzer, bu insanların tüm bilim alanlarından eserleri hayret vericidir, onu büyüleyici kılan bazı yüzeysel argümanlar ve fikirler de var, bununla birlikte “akademisyenler kapsamının ötesinde” olan bu tür akademik bilginler ve gönüllüler, herhangi bir sayıda olmasın, **“Kazak (Türk) mitolojisini inceleyen okulun** oluşumuna katkıda bulundu.

İşte, her türlü yönde, farklı sınırdaki öğretim metotları düzeyinde, her türlü konudaki mitik meseleler ve farklı yaklaşımlar, metodolojik yönler, diğer dallarla tanışma (kültürel çalışmalar, sanat çalışmaları, tarih vb.) eserlerle tanışma sırasında, hepsinde bir denklem var, tek bir çizgiyi sistematik olarak aynı boyuta getirebilecek “efsanevi dilbilimsel bir araştırma okulu” oluşturmak gereklidir. Yani her zaman, her yerde, her işte söylenen fikirleri birbirine bağlayarak, onların tesadüfi anlatılmadığını netleştirmek için “Biz nereden çıktık, ne zaman çıktık, nasıl çıktık?” ve “Bizim başlangıcımız nerede, ne zaman ve bu başlangıçtan beri yollarımızın büyük taslağı nedir?” diye sorulara cevap aramaktan doğan ortak prensip-bakış tarzları sistemini oluşturmamız gerekiyordu. Sunduğum kitaplar aynı zamanda böyle bir “Kazak efsanevi dil okulunun” temeline atılması gereken ilk adımlardan biridir.

Ben bu görevi yerli yerinde aldığımı söyleyemem. Sadece izini sürmeye, öncelikle merakla yapmaya gücüm yetti. Çünkü mit – eski zaman tanımının, gerçek bilgiyi saklayan “teknik dil”, bu dil imalı konuşan, yani o – sekizgen (sekiz taraflı) tek parça yadigar (miras)dır. Onu düşünmek, izlerini fark etmek kolay iş değildir, onun karmaşıklığının nasıl bir şey olduğunu bilimsel araştırma ve çalışma alanı (anlama düzeyi) meselesine göre aşağıdaki hususlar ifade edildi. “... Eski zamanların yaradılışını kendi zamanına kadar inceleyen bir kâşif, hiç olmasa teorik nitelikler düzeyinde, bu yaradılışın tanıklığına neden olan medeniyetin bilgi seviyesinden çok daha düşük olup olmadığını anlamak mümkün olmazdı. Aynı durum geleneksel Kazak kültürü çalışmasında da görülmektedir: Bilim adamları belli bir fenomenle karşılaştıklarında ona cevap veremezler, ya onu görmezden gelirler, ya da yanlış cevap verirler, çünkü en sık konuşulan türde böyle bir fenomen yaşayıp, öğretmenden öğrenciye aynı şekilde teslim edildi ve böyle bir teslimat şekli geçen yüzyılın onlarca yıl öncesinde tamamen ortadan kaldırıldı. Geleneksel Kazak kültürünün en üst seviyesinin temeli, manevi katmanındaki fenomenler böylece “Tarihte araştırılmamış olaylar büyüklüğünde” – modern zamanın bilim kuşağının arkasında kalmıştır. Bilimsel açıdan uygun araştırma yöntemlerini

nasıl kullanacağımızı öğrenene kadar bu durum devam edecektir.⁶¹ Böyle sonuçlanmış karar olmasa da önceden geçmiş ve o günkü tarihçilere, edebiyatçılara, folklor tarihi araştırmalarının büyük çoğunluğuna göre kullanılmaya başlandı. Burada kendimizi de unutmamamız gerek, bugünkü metinlerde, özel kelimeler ve deyimlerinde, etnografya ve örf-adetteki, inançtaki, maddi eserlerdeki (el sanatları, mimarlık) ve yaşam ve kültürün başka taraflarında yaşayan “eski uygarlık ve medeniyetlerin kanıtları” (yapay) düşünmeye başlayıp, onları anlamak, tanımak seviyesine ulaştığını söyleyemem. Benimki de bir gizemi arayan kör bir adamınkinden biraz daha yüksek düzeydedir.

En önemlisi, hepimiz efsanevi (mitik) dilbilim okulu kurma fırsatına sahibiz, birimizin yazdığını, söylediğini hemen göz ardı ederiz, eleştiriye küsmemeyi, birbirimizi okumayı, dinlemeyi, tamamlamayı, birbirimizi düzeltmeyi, iyi niyetli olmayı öğrenmemiz gerek. Ancak o zaman Kazaklar, kendini başkalarıyla, yükselen kültürler ile uygarlıklarla tartışmaya, fikir oluşturmaya, yerleşik bilimsel dogmaları ortadan kaldırmak için gerekli olan temelleri bilimsel olarak kanıtlamaya, belgelenmeye sahip olacaktır.

Birinci Bölüm

NUR, İLAHİ KUDRET VE SEMBOL

Genel olarak geçmişin temel bilgisi olan mitler, bilimde birbirini dışlayan bir yöne sahiptir. **Birincisi – materyalist veya pozitivist bilim.** Bizim öğrendiğimiz ve büyüdüğümüz öğretimimiz bu yöndedir. Onun hakkında uçsuz-bucaksız söze varılmaması gerçektir. “Bu eğilimin ana içeriği nasıldır?” hedeflenen soruya cevap verirsek, onda insanoğlunun başlangıç anı sadece yabani, vahşi, ilkel kabul edilen, aynı zamanda bugünkü insanoğlunun derinliklerinden günümüze değin vahşilikten medeniyete, kör inançtan bilimsel düşünceye değin gelişme yolunun nasıl olacağı cevabını verirdik. Gerçek mit tanımı hakkında kelime bulmaya çalışırsak, biz taş devrinden maden devrine, köle sahibi ilk topluluk kurulduğundan, feodal topluma, avcılık ve toplayıcılıktan tarım ve hayvancılığa geçiş gibi fırsatlar sistemine uygun mit tanımının gelişimi, “vahşilikten insanlığa” değin yalnızca değişim konusunu söyledik. Bu yönün kendine has başarıları var, bu bugün sahip olduğumuz mitolojinin

⁶¹ Navrızbayeva Z. Ruh Yalan Söylemez. Muhtar Mağavuin’in “Ben” kitabındaki Kazak geleneği // Altın Orda. 13-19 Şubat2004.

bilimsel literatürünün bir kanıtıdır. Ancak böyle pozitivist bir eğilimin zayıflığı yönünde söylenip de yazılıp da cevap verilemeyecek noktalar var.

İkinci yön – Metafiziksel bilim. Bunun bizim tamamıyla olan ilişkisinin en basit mantığı – en başta çok yüksek bir insan bilgisi ve geleneği vardı, bu gelenek bazı sebeplerden ötürü ortadan kayboldu ve unutuldu, onun kalıntıları (mitte, dinde, dilde, örf-adette), yeryüzündeki farklı insanların mitolojisinde muhafaza edilmiş, insan siması tanınmaz hale gelmiş, bugünkü dini ve mitik önerilerin temellerini attığı söylenir. Bu yönün kendine has başarıları, telkin edilmez ayrılmayan tarafları var, ayrıca şüphe doğuran yönleri de var. İşte, o nedenle de, ben aklıma gelmişken söyleyeyim, yeniden kurma mantığını genel teorik ispatlama meselesinde sunuyorum: bir yandan gücümüz sınırlı olduğu için (ki hem nesnel hem de öznel sebepler var) diğer yandan, bu sorunu, yeniden yapılanma eylemlerinin sonuçlarının şu andaki düzeyinde (toplanma, tanışma ve kendimizi aramanın perspektiflerini sunma düzeyindeyim) acemice sunuyorum. Bu nedenle, tam sistematik her bir söz, cümle düşüncesini anlatır ve yerli yerinde yerleştirilen mantığı gösterir, hepsi okuyucuya aynı sistemi, bir iskeletin yeniden inşa mitolojisini sunamaz. Bunu sunmak da istemiyorum. Ve şimdilik ana sebep – her şeyden önce neye sahip olduğumuza bakalım, bilelim, bir göz atalım ve diğer araştırmacılara onları nasıl bir araya getireceklerini bildirelim, yani, verdikten sonra, başkalarına bitirme payı hedeflenen şeydir. Bunun gibi nedenlerden dolayı söylüyorum ve pozitivist düşünce geleneğinden de, metafizik düşünce geleneğinden de yaklaşık olarak endişelenmeyeceğim. Mümkün olursa iki eğilimin de mantığını göstereceğim. Bunun gibi birbiriyle çelişecek bilimsel yaklaşımların kullanılması gibi, bazen tek bir konudaki ilk yaklaşımın bilgisini gösterip, diğerini göstermesem, bunun gibi eksikliklerden dolayı okuyucu anlayışı ve affediciliğini ümit edeceğim. Her durumda, bol bilginin içeriği ile fikrin temelini almayıp son sözü söylemenin sonuçta bilime faydası yoktur. Çünkü hak sahibi olamıyorum, sadece mantık şemalarını sunabiliyorum.

Tabii ki kişilik bakış açısına sahip bir kişi olarak, materyalist-pozitivist (komünist-ateist) bilim kapsamında eğitim aldım, eğitilmiş araştırmacı olup kalıplaşmama rağmen, kalbimin metafiziksel (idealistik-dini) bilime göre olduğunu gizlemeyeceğim. Ve bugünkü Kazakların da, başka insanlarınki gibi, herhangi bir başlangıcı, ilki gelenekten geldi, kendisinin başkalarından eksik olmadığı, bağımsız geleneği yaratan ilk Kazakların nesli olduğuna inanıyorum. Ve o ilk geleneği Kazak adetlerine göre “İlk Tör” (ilk değer) diye söyledim. Uzun sözleri anlatmaya başlamadan önce, bazı isimleri (terimleri) anlatalım. İsimleri, yani, temel kavramları ile ilgili fikrim yok, onlar zaten önceden beri varlar.

Sembol

Biz bu yalan dünyayı sadece semboller aracılığıyla tasvir ederiz, çünkü sonsuz evrenin imajını, büyüklüğünü, ortaya hangi maddeden ve nasıl çıktığını, Yaradan'ın onu nasıl yarattığını doğru anlamda göremez, bilemez, tanıyamayız. Onun için onların varlığını da insanlara düşündüren en olağan evrensel yolu sembol aracılığıyla tasvir etmektir. Mitoloji, semboller sistemi demektir.

Hakikatin (gerçeğin) seviyesi çok, bunun gibi seviyeler, genel anlamda tesadüfen doğal dış görünüşten başlar, sadece birbirlerini sıra sıra takip eder, yani, Allah dış görünüşe kadar ulaşır. Sembollerin gerçek olması da – bu düzeyleri birleştiren uygunluk olmuştur. Doğanın gerçek anlamını o doğaya bizi daha fazla ya da metafiziksel anlamını kavramaya, sadece bir işaretçi olduğunu düşündüğümüzde görebileceğiz.⁶²

Biz fiilen basit nesnelere başlayıp, daha fazla (metafiziksel – Allah) gerçek varlığa kadar sembolize edebiliriz. Mitoloji de – sembollerin varlık türünün (geometrik, sembolik, sözlük, sayısal, görsel-grafiksel, vb.) onların olabildiğince doğal görünüşünden başlayıp tamamen sadeleşmiş (naturalistik) görünüşüne kadar değişimlerinin sonucu, sistemi oldu.

Biz Allah Teâla'yı onu kudretini, yani, nurunu bilinen bir sembol aracılığıyla mukayeseli biçimde tasvir ederiz, fakat bu Allah Teâla ve onu tasvir eden sembolün eşitliğini göstermez, çünkü sembol Guénon tarafından söylenildiği gibi, kendisini zatından (nesnesinden, objesinden) temsil eden sembol zorunlu türdedir, daima da aşağı düzeydedir, bu sayede sembolle ilgili natüralist resimler terkedilecek. Yani, biz, Allah Teâla'nın, onun kudretinin gerçek doğası ve gücünün nasıl olduğunu bilemeyiz, o nedenle, onu sembol aracılığıyla sembolize etmek ("Allah eşsizdir, Allah sonsuzdur, O doğmadı ve doğurmadı, O'nun eşi benzeri yok") gerçekleştirilse, Allah'ın gücünü rastgele sembol aracılığıyla gösterebiliriz. Bu – düşüncelerimizin geleneksel İslami gerekliliklerin kapsamından çıkmamasını mümkün kılar.

Böylece, tesadüfen bir varlık veya nesne, daha yükseklere varan gerçekliğin (hakikatin) göstergesi düzeninde o gerçeği sembolize eder. Mitlerin varlığı da, onların herhangi bir düzeydeki sıradanlığına rağmen, gerçekliği sembolize edildi. Sadece burada, Guénon'un mantığına göre, sembol (mit) ve sembolik gerçekliğin (hakikatin) birbiriyle ilgisini görürsün ve görülmez türdeki ilgi sadece bulunması olduğunu unutmamalıyız. Mitler hakikatin, doğal görünüşünün her türlü düzeylerini sembolize edebilir, fakat onların varlığı da – temel olarak,

⁶² Ve sembole göre R. Guénon tarafından yaratılan kavramları sadece tekrarlıyorum. (ayrıca bkz. R. Guénon. Kutsal Bilimin Sembolleri. M. Belovad'ye. 2002. S. 8

sadece fazlalık olan (ilahi) geleneğe, gelenekteki aşamalar düzeyine götürür. Aşağı yukarıyı sembolize etse de, yukarısı hiçbir zaman aşağıyı sembolize edemez.

En sıradan, kısaca bir zamandaki en evrensel ve ideal geometrik sembol – noktadır. “Nokta” düşünüldüğünde, ilk olarak, düşüncemize “merkez” (odak) fikri gelir. Merkezde – nokta, sadece bu nokta artık yalnızca gösterilmez. Onun merkezinin dış görünümünü (çizgi-ışın, çember) tasvir etmek gereklidir. Böylece iki element (nokta ve onu merkez kılan çember veya nokta ve ondan yayılan ışın çizgisi) sembolü görüldü.

Nokta (merkez, odak) – kaynağı, tüm varoluş ve sebep için başlangıç noktasıdır. Merkezin şekli ve ölçüsü yok, bu nedenle bölünmez ışık olan ilk Eşsiz’in olası bir görüntüsüdür.⁶³

İşte, İlahi gücü (prensibi), nuru sembol aracılığıyla tasvir etmek gerekirse, bütün sembol söylemlerinin içindeki en uygunu nokta olmaz. Tabii ki, ayrıca “gerçek Nur, belirli bir geometrik tipin gücü – nokta türünde olacak” denilen fikri çoğaltmamak gerekir. Sembolün adı – sembol. Yani başlangıçta söylenen düşüncüyü tekrarlırsak, sembol kendisini sembolize eden nesneden (objeden) düşüktür.

Nokta – Mutlağın (gerçeğin) sembolü. Mutlak (kesin) – Tüm varoluşun⁶⁴ sonsuzluğu, değişmemenin ilk esası⁶⁵ cediti (soyu, sülalesi)dir. Biz “ruh”, “fikir” veya “Allah” denilen kavramları söylediğimizde, onlara aynı böyle “mutlak” anlamına gelen isimleri söyleriz, çünkü Huda (Allah Teâla, Tanrı) sonsuz ve değişmeyen başlangıcın özüdür.⁶⁶

Mutlak kavramının benim kendi kitaplarımdaki sıkça kullanılan alternatifi “Nur” ve “İlahi kudret” olacak. “Nur” kelimesinin felsefik anlamı da fiilen “mutlak” kavramına uygun, denk gelir. Çünkü Nur da – tüm varoluşun sonsuzluğu ve değişmezliğin ilk esası, cediti (soyu, sülalesi)dir. Bu da “Allah Teâla ve Nur – aynı kavram” denen düşüncüyü anlamalıyız. Allah Teala ve Nur, Kur-an’ı Kerim’de “Allah eşsiz, Allah sonsuz, O doğmamış ve doğurmamıştır, O’nun eşi-benzeri yoktur.” denen formüle uygun anlamaya çalışırsak, birbirine uygun gelmez; Nur-Allah Teala’nın yaratıcılık hareketi ve o yaratıcılık hareketine faydalanmanın sadece ilk malzemesidir. Farklı bir şekilde söylendiğinde, Nur (Gerçek veya Hakikat Siması) dediğimiz – Allah Teâla’nın kendisi değil, onun buyruğunun veya emrinin görünüşüdür. Müslümanlık

⁶³ R. Guénon. Kutsal Bilimin Sembolleri... C.87. Merkez meselesini izah etmekte de ve fiilen R. Guénon’un derin düşüncelerinden faydalandım (bu kitap. 87-98-66).

⁶⁴ Varoluş – mevcut, sırf; Tüm varoluş – (hepsi mevcut – hepsi (Rusça çev.)Eski “Varlık” kelimesi de bu terime alternatif olarak kullanılabilir.

⁶⁵ İlk esas – ilk prensip.

⁶⁶ Onu “mutlak” teriminin alternatifi olarak sunmak istiyorum. Eski Türk dilindeki bu söz “hepsine gücü yeter, her şeye gücü yeter, kudretli” denen manaya gelir, örneğin, “mutlak Tanrı” – “kudretli Tanrı” (MK 1-107) yani mutlak Tanrı.

(Sünnilik), sofuluk (sufizm) “Muhammed’in Işığı” varlığı yaratmamdaki⁶⁷ en esas hakikattir, saf varlığın ışığı diyebiliriz. Bu sonuç, Kazak felsefesinin de temelidir. Çünkü;

Resulü Muhammed

Dünyayı aydınlattı

İslam’ın beğenilen dayanağı

Veya;

Gökyüzü ve yeryüzünü yaratan

Kudretli güçlü bilinenler

Ay ve günü yarattı

Aydınlık, ışık, nurum diye...

Veya;

Yaratan Allah birdi

Hepsinin mekânını bilir

Aydınlık, ışık gösterdi

Gökyüzünde ay ve gündü

Cümle, âlem, mahlûkat

Kudretinden yürüdü

Doğrusu en iyisini yaratan

Muhammed’in nuruydu. –

Denildiği gibi, geçen yüzyılın şairlerinden kalan bunun gibi, sıradan mantıkların ötesinde böyle kavramlar var.

Nurun, yani mutlağın (kesinliğin, gerçeğin) ikinci bir tanımlaması – kudret (prensip). Prensip – bir teorinin, ilmin, dünya görüşünün, teorik programın temeli, başlangıç durumudur. “Prensip” teriminin alternatifi olarak “tutum, bakış tarzı” kavramı prensip kavramının genel manasını

⁶⁷ Yaratım – Yaratma.

verse; “kudret” kavramı kesin meselemizde sadece “prensip” kavramına uygun gelir, çünkü İlahi Kudret dediğimizde – o prensip, onun hareketinin temeli ki durumudur.

Nurun (mutlağın, ilahi kudretin) başka bir karşılaştırmalı adlandırılması – irade veya istek. İlahi kudret (prensip), yani, nur – insanoğluna bilinen bir ilim, şart, kural, güç-kuvvet türünde verildi, onu “güç öğretisi” diye adlandırdı. Öğreti –bir felsefik, siyasi, ideolojik teorinin bilimsel sonucu (kavramı), ilmi. Tabii ki, “ilahi kudretin öğretisi” “bilimsel” diye adlandırmak sadece bir mukayeseli türde olacak. Bu öğretinin nasıl olduğunu belirtmiyorum, o “öğreti” kelimesinin kesin konuyla ilgili alternatifi “irade” veya “istem” kavramlarını kullandım.

Rene Guénon, sembol ve onun sembolleşen sembolik doğruluğunun ilişkisini “görünüm” ve “belirsizlik” denilen adlandırmalar aracılığıyla gösterdi. Ben onların Kazakça alternatifleri gereğince “görünür” ve “görünmez” şeklinde kullanacağım.

Görülmez (belirsizlik) – göz ile görünmez, göz de gönül de görmez, açılmaz, Allah’ın gücü, hakiki didarı (siması) bilinmez. Biz mutlağı, nuru, kudreti, hakiki didarı göz ile görebilir miyiz, kulak ile duyabilir miyiz, el ile tutabilir miyiz? Tabii ki, hayır. O bir yana, biz onun yaradılışı, sıfatı, doğası hakkında hiçbir zaman bilemeyiz, çünkü hiçbir canlı insanın akli-fikri ve yeteneği ona yetmez. Basit dilde “ışık, ışık ısı” manasında anlatılan Nur (mutlak, kudret) – fiilen göze görünmez, yani, insan göremez, belli olmaz, “gizlenmiş” ışıktır. “Nur” kelimesini her ne kadar sıklıkla kullanıyor olsak da, gerçek nuru göremeyiz.

“Görülmez” denilen terimi Şekerim’in çözü aracılığıyla da anlatıldı:

Benim yârim kız değil,

Hakikatin gerçek nuru.

Onu siz hissedemezsiniz,

Gözden uzak bu sırrı⁶⁸,

Söylemindeki “gözden uzak duran gerçek nur” kelimesi de mutlak, Allah’ın gücü – yani görülmez (belirsiz) oluşudur. O “sevgili” mi? Buradaki “yar, sevgili” sözü “Allah” diye anladığımız halde, gerçekte bu kelime biraz önce “uzakta duran nurun” görüntüsü, bildirisi, reklamı, yani, göstergeleri, görünürlüğü (görünümü) diye anlamamız gerekmektedir. Yar – nurun bize görünen gizemi; fakat bu söz ikiye ayrılmış, onu görülmez olarak da, dipten

⁶⁸ Şekerim. Edebi Eserleri. Almatı: Yazar, 1988. 236-6.

fişkırması olarak da (“irade-istek” – “öğreti”, “ilahi kudret”, “nur saçan”) incelemek mümkündür.

Görülen (görünüm) – ilahi kudretin (nurun, mutlağın) hareketinin sonucu, görünür, açılır, hareketinin sonucu bellidir. Bugünün pozitif bilim araştırma konusuna gerçek nesnelliğe geri döndü (dünya, gökyüzü, ay, gün, yıldızlar, galaksi, yer, su, yaşam biçimleri, enerji; bununla birlikte, genetik kodlama, atom ve molekül, nötron ve elektron, foton (^{ç.n.} elektro manyetik enerjinin bir paketi) vb. kapsayan nanodünya, genel olarak, tüm evren) – bu Nur’un, yani yüce hareketin neticesi (sonucu), eseri (türev), yaratması (yaratma) öylesine söylendiğinde, görülmez (görünmez, belli olmaz) Nur’un kudretin “görünümü” (Kazaklarda “görüleni görürsün”), “bellidir” sonuçları bulundu.

Nur – “görülmez” (görünmez) – bugünkü başlıca bir terminoloji ile söylendiğinde, irrasyonel, üstün dünya. Onu “görmek” insanoğlunun alın yazısına yazılmadı. O nedenle de, ben böyle hakikati açığa kavuşturdum, fiilen bu meseleyi kitabımda araştırmadım. Benim için üstün ilahi kudreti kabul etmek önemlidir.

Nurun saçılması (nur saçma, hava, fişek, nur dökme) – “görünüm” (tezahür^{Rus.çev.}) rasyonel yol ile dünyayı tanımaktır. Benim kitabımın ana muhtevası da “görünümlerin” sembolleri türünde şekillenmiştir, dil ve folklordaki, örf-adetlerimizdeki, gelenek-göreneklerimizdeki “maddileştirme”, “örnekleme” meselelerine ithaf edilecektir.

Biz, ilahi gücü, nurun gerçek görünüşünü, büyüklüğünü, özelliğini, boyutsal figürlerini hiçbir zaman bilemeyiz, tanıyamayız. Onun adına bu nuru, yani, ilahi gücü (prensibi) “böyle tasvir etmeye olabildiğince yakınız” denilen niyetten doğan evrensel semboller yapabiliriz.

Eğer biz merkezden (merkez noktası) başlarsak, merkezi temel alırsak, “görülmezin” (görülmez) sembolü diye düşünürsek, bu başlangıçtan çıkan, doğan, yaratılan, ilerleyen dünyanın, maddenin, nesnenin varlığı da onun “belli, malum” yani, açık olması “görünümü” (görünürü) ortaya çıkaracak. Nokta – nur olsa, bu noktadan yayılan ışık (çizgi), noktayı merkez eden çember – nurun saçılması, yani, “nur saçma” olacak. Kazaklardaki “uç sonuç”, yani, “akıl-arkan (ip, bağ), düşünce-dünya görüşü – insan – direk” fiilen ışık çizgisi (arkan, ip),

çember (düşünce), nokta (kazık, direk) diye⁶⁹ araştırılacak, tabii ki, bu durumda, onlara uygun gelen akıl, düşünce, insan sözlerini farklı bir şekilde açıklığa kavuşturmak istiyorum.

Sözlük kazakça-rusça çev.

İlki: İlk – **pervonaçal'nıy, iznaçal'nıy:** ilk, ilkel

İlki sebep: İlk sebep – **pervopriçiha:** kök neden, ilk neden

Pişin: Şekil, forma – **forma:** şekil

Mölşer: Miktar, sayı, ölçü – **razmer:** boyut

Biregey: Seçilmiş, benzersiz – **edinoe:** tek

Jariya, köresin: Belli, bilinen, görülen – **proyavlennost':** görünüm, tezahür

Körilmes: Görülmez – **neprojavlennost':** belirsiz

Nurşaşu: Nur saçan, havai fişek – **izluçeniye:** radyasyon

Barşa, barşılık: Hepsisi, tüm – **suşee:** işler

Men: Anlam, temel, esas – **svuşnost':** esas

Keltirim: Açıklama – getiri – **predstavleniye:** fikir

Bir sayıdan başka tüm sayı adlarının çoğalmasa gibi, merkezden de, onun bilinenleri (görünümleri) aracılığıyla, tüm âlem (maddeler, nesnelere, yaşam) faydalandı. Bilinenin (görülenin) kendisi başlangıçta merkezini değiştiremez ve onun anlamını hiç etkilemez.

Bunda düşüncelerimizi ifade etmenin iki yolunun (geometrik sembole ve sayısal sembole) tam olarak eşleştiğini (paralel olduğunu) görüyoruz, böylece aynı seviyede kullanılabilirler ve diğerini değiştirebilirler. Her iki durumda da buradaki hikâyenin sembole ilgili olduğunu hatırlatan sadece iki yöntem var: Ancak, aritmetik birim –yalnızca metafiziksel⁷⁰ bir benzerlik değildir, aynı zamanda metafiziksel benzersizliğin çok görüntülenen bir türüdür, örneğidir. Fakat aritmetik birim ve metafizik benzersizliğin arasında gerçek eşitliğin (analoji) var

⁶⁹ Hepsine örnek – “Baba Mirası” kitabından.

⁷⁰ Metafizik – evren tarafından sürekli verilen, onaylanan ve uygulanan şekilde algılanamaz, yani İlahî'nin başlangıç kavramı olarak bilinir. Metafizik benzersizlik dediğimiz – fiilen Allah Teâlâ'dır.

olduğunu unutmamalıyız, bu nedenle aritmetik birimin görünümünün içindeki özel görünümün olduğunu da söylememiz gerekir.

Bu benzeşme benzersizliği fikrini nicel düzeyden üstün⁷¹ düzeye değiştirmek mümkündür. Böylece benzeşme merkezi fikrine göre, o nicel düzeyden transtsendentik düzeye çıkarılsa, değiştirilebilir, sonuçta saf mekânsal karakteri kaybolur ve sadece sembolik kalır.

Merkezi nokta dediğimiz – Nur “görülmez”.⁷²

Merkez noktasından yayılan ışınlar veya noktayı merkez eden çember çizgisi – nur saçandır. Bu “nur saçan” dediğimiz – biraz önce “belli, bilinen”, “görülen”dir.

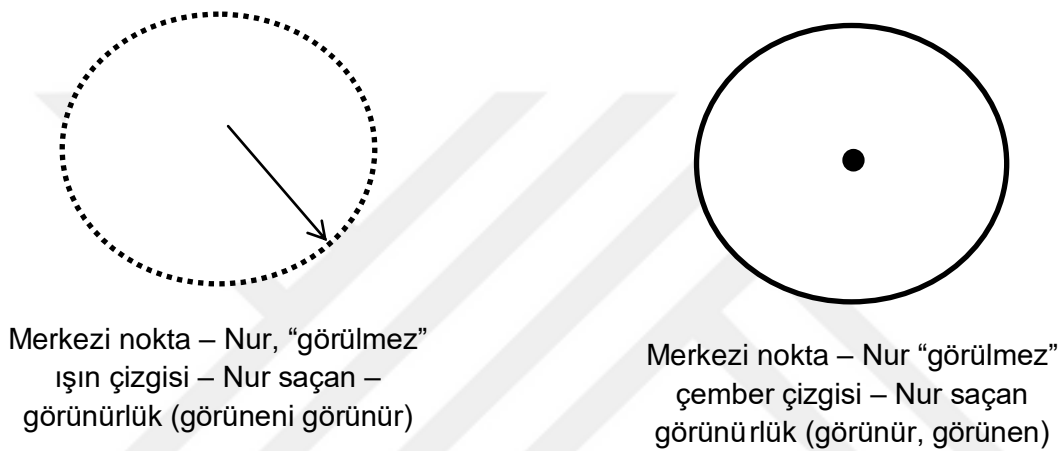

Şekil 10 Merkezi nokta – Nur, “görülmez” ışın çizgisi

Merkezi noktadan, yani, ışıktan yayılan ışınlar (nur saçılması) belli bir alanı doldurur. Bu nedenle alan, sadece aydınlatma sayesinde var olabilir. Eğer, merkezi noktadan ışık saçılmazsa bu alan da olmaz, yok olurdu. Böylece alan – “evren” diye adlandırıldı. Evren uçsuz bucaksızlığıyla, sonsuzluğuyla, var olan durumu dahil – var olan merkezi noktanın, yani, yalnızca ışığın evrensel uyanıklığı, görünülüğüdür. Işık, (Merkezi nokta) olmasa, ışık (merkezi nokta) kendi nurunu saçmasa (kendi ışınlarını yaymasa) bu âlem (günümüz Kazakların sözlerine göre – Dünya, Dersi) de olmazdı. Yani, merkezi nokta dediğimiz – ebedi, onun görünülüğü evren – dersi olmuştu.

⁷¹ Transtsendentik (üstün) – 1) Mümkün olan deneyimin sınırından çıkar – deneyim sınırlarının ötesindedir, tanımak mümkün değildir, 2) Dünyanın sınırının, tanımının ötesindeki gerçektir. Yani, İlah (Huda)dır.

⁷² R. Guénon o terimin yerine “prensi” diye bir terimi kullanmıştır. Prensi (ilke) – Herhangi bir teorinin, ilimin, dünya görüşünün, teorik programın temeli, başlangıç durumudur.

Ağ İşareti

Fikrin sıradan tasviri çember ortasındaki nokta olur.

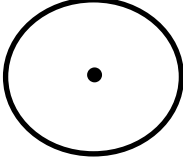

Şekil 11 Ağ İşareti

Ben bu işareti “ağ işareti” diye adlandırdım. Ağ işareti – ortasında noktası olan çemberdir. Yani, o iki elementten – noktadan ve çemberden oluşur. (resimde)

Nokta – Kudretin (prensibin) işareti olsa, çember – evrenin (varlığın) sembolüdür. Bu işaretin çıkış zamanı insanoğlunun tarihinin en dipteki başlangıcına gider. “Bu görüntünün geçici kaynağını düzeltmek imkânsızdır, çünkü genellikle tarih öncesi çağın nesnelere bulunur, hiç şüphesiz, içinde orijinal geleneğe doğrudan bir çıkış görmek gerekir.”⁷³

Grup İşareti

Çember, çevresi merkezsiz hayatta kalmaz, o, merkezi olsa çevresinde çemberi olmasa da hayatta kalır. Yani, merkez kendisinin çevresinden kesinlikle bağımsızdır. Böyle bir ilişki, merkez noktadan çembere kadar giden ışınlar aracılığıyla daha net gösterilebilir. Işınlardan sayıları farklıdır, fiilen onların sayısı ne kadar olsa, merkezden çıkıp o çembere varıp, bir yere odaklanan ışınların sayısı da o kadar olur.⁷⁴ Fakat fiilen böyle tasvirler için ışınların ayrıca sembolik manası da, kalıcı sayısı da kullanılır, örneğin; dört ışınlı, altı ışınlı vb.

Ben bunun gibi işareti “grup işareti” diye adlandırdım.

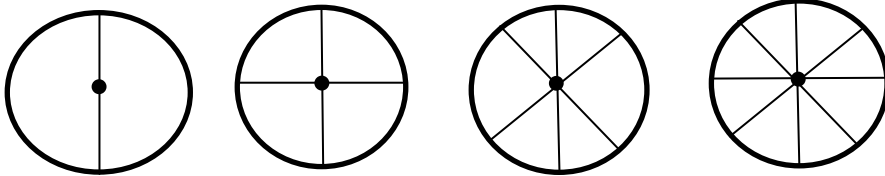

Şekil 12 Grup İşareti-1

⁷³ R. Guénon. Kutsal Bilimin Sembolleri. M. Belovod'ye. 2002. C. 89.

⁷⁴ Yani, ışın ve çember çizgisi fiilen aynı manada olup, birbirlerinin yerine kullanılırlar.

Grup işareti – bir noktada kesişen çizgilerden oluşan geometrik şekil. O, bir karşılaşma noktasından ve birkaç (iki tane, dört tane, sekiz tane, on iki vb.) çizgiden oluşur, bununla birlikte, o bu durumda da, çember içinde yerleşen durumunda da tasvir edildi.⁷⁵

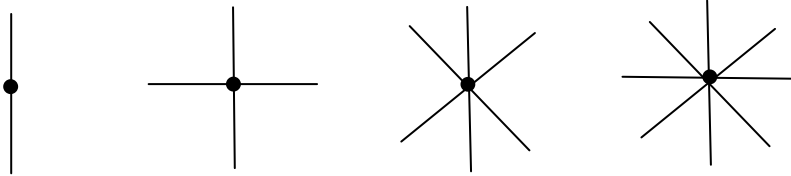

Şekil 13 Grup İşareti-2

Bu işaretlerin uygun iki bileşen elementi var, birincisi – nokta, ikincisi – ışın çizgisi ve çember çizgisi (ışın ve çember birbirinin yerine elementler diye kabul ederiz.)

İşte, bu iki unsur birbirine karşıt bir çifti oluşturur: nokta ve ışın / çember veya merkez (odak) ve kenar, uç (merkezden uzak yer)

Bu karakterleri iki boyutlu bir (genişlik, uzunluk) boşlukta değil, üç boyutlu (genişlik, uzunluk, yükseklik veya derinlik) bir alanda gösterildiğini varsayarsak, onları yukarı veya aşağı doğru şekillendirilmiş (devrilmiş, düşmüş) bir koni içinde görecektik.

İşarete “yukarı doğru olan bir koni” olarak bakarsak, bir sonrakine dönüştüğünü görürüz.

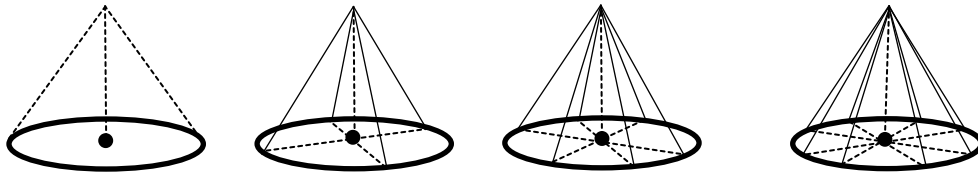

Şekil 14 Grup İşaretinin Yukarı Bakan Koni Biçimi

Bu şekildeki nokta çember çizgisinin düzeyinden yükseltip, daha yukarıya yerleştirilir. Sonuçta “nokta – ışın / çember” muhalefet çiftin başlangıcı “merkez/merkez – merkezden uzak yer /kenar gibi” karşılıklı değişip, şimdi “nokta” – “merkezi nokta” – “yüksekteki nokta” – “uç” – “en yukarı, en yüksek taraf” ve “ışın” - “çember” – “aşağıdaki ışın / çember” – “aşağıdaki kenar/uç –” aşağı taraf, etek değişebilir. Bu durumda işareti herhangi bir dağ ya da doruğa benzetip gözümüzde canlandırırız. Sonucunda önceki nokta – dağın ucu, uçar başına, en yüksek yerine dönse, ışın çizgisi – dağın yamacına, çember çizgisi – dağın

⁷⁵ Bir noktada kesişen iki, dört, altı, sekiz (başka da) çizgileri alışlagelen “üçü/çizgiyi/ışını yıldız” denilir. Böyle bir kalıcı söz uzunluğu olsaydı da, tekrar tekrar kullanmak kabul edilemezdi. Bu nedenle onları küçültüp faydalanmak için “grup” diye şartlı terimini kullanmayı tercih ederim.)

tepesine, etek çizgisine döner. Kısaca, bu şekil değişiminin önemli yeniliği “yukarı – aşağı” karşılaştırılmasının kullanımıdır, yani;

Nokta – merkez – temel (öz) – en yukarı, en yüksek.

Işın / çember – daha kenar – aşağı veya taban, başlangıç, “sıfır” seviye.

Eğer işaretler “ucu aşağı bakan koni” şeklinde hayal etsek, görülen değişim aşağıdaki gibi olurdu:

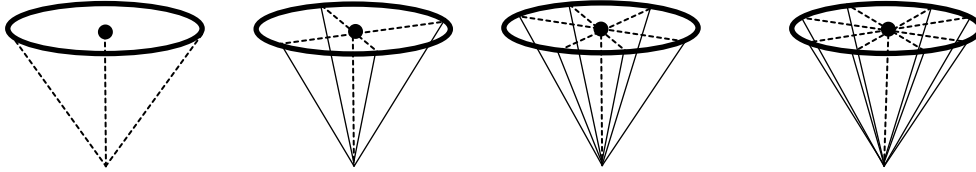

Şekil 15 Grup İşaretinin Aşağı Bakan Koni Biçimi

Burada bizler herhangi bir çukuru, derin çukuru, oyuğu hayal edebiliriz; değişimin özelliği önceki koni gibi olur, sadece nokta ve ışın / çembere verilen göstergelerin yerleri değişir. Sonraki yerde:

Nokta – merkez – temel (öz) – en aşağı nokta.

Işın / çizgi – yukarı, başlangıç, üst taraf “sıfır” seviye.

İşte işaretlere iki karşıtıktan bakma sonucu bize “merkez (merkez, odak) ve kenar (merkezden uzak yer)” ve “yukarı-aşağı” karşıtıklarını verir. Bu – az bir sonuç değildir, çünkü, boş şekil için onca önemi olmayan çelişki çiftleri, o şekilde belirli kesin bir anlam veren durumda güncel olur.

Bizler işarete bakıp onu başka bir şeye benzetebiliriz: başka bir şeyi göz önüne aldığımızda hayal edebiliriz, “bu buna benzemiş”, “bunun gibiymiş”, “benzermiş”, “yer değiştirmemiş”, “benzerliği var”, “genel dış görünüşü gelir”, “geleninki gibi”, “gibi”, “benzer”, “benzer”, “gibi” diye sözleri kullanırız. Bunu “hayal etmek”, “göz önüne almak”, “benzer olmak”, “uygun hale getirmek”, “eşit olmak”, “benzemek” vb. diye adlandırmaya başlarız. En önemlisi – görülen işareti başka bir işarete benzetip, bu şeyi göz önüne getirdiğinde iş bitmez; bir benzetmenin, hayal etmenin sonu hemen ikinci, üçüncü, --inci ... benzetmeye, hayal etmeye doğru artarak devam eder. Bunu “hemen benzetmek”, “hemen andırmak” diye olurdu, o bilimsel edebiyatta bu sözü, bu manayı birleştirmek (topluluk, birlik)⁷⁶ denilen terim üzerine odaklanmıştır. İşareti

⁷⁶ Topluluk, birlik – temsillerden birinin diğerine neden olduğu bireysel temsiller arasındaki ilişkidir ^{Rus.çev.} Ben Kazakça alternatif sundum – “birleşmek, birleştirmek” terimi “hemen benzetmek” diye söz öbeğinin “hemen benzetmek” sözünün ses uyumuna, tek tip seslenme düzeyine uygun hale

genel başka bir şeye benzetmek yönünde bu işaretin unsurları da az önce benzetilen nesnenin önemi iki unsuruna uygundur. Örneğin; ağ işaretini “evren” diye düşünürsek, bu işaretin unsurları olan nokta ve çember evrenin ilgili bölümlerine (örneğin, yer ve gökyüzü) uygun olması gerekirdi.

Nokta ve çemberin / ışının karşılıklı ilişkisi

Nokta – görülmezse (ışık), onu merkez yapan kenar çember veya bu noktadan yayılan ışın (nur saçan) görülecektir. Efsanevi sembollerde, bu iki unsur farklı özellikteki değişkenlere sahiptir, fakat her durumda da onların “temel ve bağımlı”, “yukarı ve aşağı”, “(yaşı, boyu, hacmi)”, “büyüklük ve küçüklük”, “merkezi ve kenar”, “görülmez ve görünür”, “eylem ve sonuç” gibi ikili-muhalefet anlam bilimsel çift özellikleri korunur.

İlk önce ağ, grup işaretleri sayısal sembollerle birbirine tutundu. Bu durumda nokta her zaman bir (1) sayısı ile sembolize edildi ve çember ve ışın birden başlayıp sekize kadar tesadüfen bütün sayılar ile sembolize edildi. Efsanevi geleneklerde çoğunlukla 1:3, 1:7, 1:9, 1:12 gibi sayısal bağlantılar (oranlar) kullanılıyor, fakat 1:1, 1:2, 1:4 1:5, 1:6, 1:8, 1:10, 1:30, 1:40, 1:60, 1:90, 1:100, 1:360 vb. oranların (hepsinde de önündeki bir sayı-nokta sembolüdür) da kullanıldığı örnekler var. Eğer bu sayısal oranları geometrik şekil aracılığıyla verirsek, o zaman gerekli sayısal ölçüdeki bir noktayı merkez eden (merkezi) çemberleri veya bir noktadan yayılan ışınları görürdük.

Eğer ağ (grup) işareti “evren” diye kabul edersek, o zaman:

- Nokta – 1) Evrenin ilk görünüşü (doğum, ilk evren), 2) Evrenin merkezi, özü, temeli.
- Çember (ışın) - Evrenin gerçek görünüşüdür.

getirdim. (“ile – uksatu”> “ile-üksetu”> “ileksetu”> “eleksetu”). Biryandan, bu kelime “birleşmek” kelimesine ses bakımından da benzer. Önerilen terim kabul edilmeyebilir ancak böyle bir terimin umut verici olduğunu belirtmek isterim.

Sayısal sembolleri birbirine bağlarsak, efsanevi geleneklerdeki sık sık kullanılan yedi kat gök, yedi kat yer altı, yedi evren, dokuz evren, dokuz kat gökyüzü vb. görünenlerin fiilen ilk görünüş ve onun çalışması sonuçları görünmeye başladı. Örneğin, yedi evren dediğimiz – bir ilk evren görünüşü (görülmez) ve onun altı (yedi) sonucu (görünür); başkaları da böyle örnekleri göstermeye başladı. Her türlü sayı ile (üç, yedi, dokuz, kırk) verilen katı, kulacı, köşesi vb. nesnelere (kale, zırh, can, ev, vb.) hepsi de bu modellemenin varyantları oldu.

Eğer ağ (grup) işaretini “yaşayan insan” diye kabul edersek, o zaman:

- Nokta – 1) Yaratıcı rahim veya yaşam maddesi, fetüs, 2) Anne, 3) Vücut, ten
- Çember (ışın) – 1) nesiller diye düşünülüyor, 2) Baş, 3) Ayak, kuyruk, vb. olduğu anlaşılıyor.

Sayı aracılığıyla sembollersek:

- Nokta – bir anne veya bir vücut.
- Çember (ışın) – çok sayıda (üç, yedi, dokuz, on iki, vb.) nesil veya çoğu vücudun (üç, yedi, dokuz, vb.)başı, ayağı, kuyruğu.

Mitolojideki “canlı insanlar” olabildiğince kesin özelliklere sahiptir, yani, onu insan, kuş, yılan, kurt, vb. türünde açığa kavuşturur. Masal ve mitlerde karşılaşılan üç, yedi, dokuz, vb. sayı veya önemli (veya ayak, kuyruk vb.) yaşlı cadı, dev, ejderha, kuş, vb. görünüşlerinin hepsi bu modellemenin varyantları olmaktadır. Yedi (üç, dokuz, vb.) çocuklu, yavrulu insanın, kuşun, hayvanın, vb. mahlûkların hepsi de bu modellemenin varyantları olmaktadır.

Eğer ağ (grup) işareti zaman dolaşımı diye hesaplırsak, o zaman:

- Nokta – 1) ilk zaman, zaman maddesi 2) Zamanın başı veya sonu... (yılın “başının üzerinde “beş-altı gün)
- Çember (ışın) – zamanın kalan bölümü (örneğin, bir yılın 360 günü)

Nokta ve çemberi (ışını) doğal sembollemenin başka sayısız varyantları bulunup gösterilebilir. Onların hepsini aynı yerde dizmek mümkün değil, onun üstüne bazı örnekleri bu ve gelecek kitabımızda gösterdikten sonra, okuyucular tarafından güzel anlayışa sahip olmalarını ümit ediyoruz. Burada hatırlamamız gereken en önemli şey: a) Herhangi bir örnek göz önüne alındığında anlamsal eşdeğerlik ilkeleri değişmeden kalır, b) çift toplama modelinin evrensel olduğudur.

Eğer biz ışığın kendisini nokta aracılığıyla sembolleyip, onu ve sembolü olan noktayı başlangıçta nesne-evren diye kabul edersek, o zaman, bu ilk nesnenin bilinen bir malzeme bileşimi (sert, soğuk, etki, biraz koyu), enerji gücü (ısı, elektromanyetik, bioenerjik, aydınlık, vb.) hissedilmez özelliği (koku, ses-seda, vb.) var “olacak” diye tahminde bulunurduk. Bu durumda bizler sembolik “ilk hayat maddesi”, “ilk aydınlık”, “ilk ısı”, “ilk ses”, “ilk koku”, vb. “ilk” görünüşlerin gerekli olduğunu anlardık. Onların hepsini adlandırmak (“ad vermek”) için sembol okumayı kullanmak gerekli olacaktır.

İkinci Bölüm

İLK TÖR VE TÖRETAM

Amacım – ilahi gücün (ışığın) gerçek olduğunu göstermek değil. Ona benim gücüm de, ufukum da, yeteneğim de yetmez. O nedenle kendimi basit bir göreve atıyorum, bu gücün insan dünyasında durumunu görmesinin sadece sembolik bir yoludur. Allah’ın kudreti sonsuzdur, insanların dünyası bu kudretin sonsuzluğunun büyüklüğünde sadece bir görme olmuştur. Benim için yeninin gerçek olması çok önemli olmuştur.

İlahi kudretin (ilkenin) veya Nur’un insanlara gönderilmesi (indirilmiş, gösterilmiş, tanıştırılmış, sözleşmede kaydedilmiş, emredilmiş) görülmesinin biz “irade” veya “istek” (öğreti) diye de adlandırırız. İşte bu öğretiyi insanların dünyasına, yeryüzüne indirildi. Bu öğretinin indirilmesinde (noktasında, yeryüzünün bilinen gerçek koordinatlarında), “transfer(kopya)” derecesinde kutsal bir merkez ortaya çıkacaktır. Böylece merkezde ışığın “görünümü” – ışık saçılması, ışık kaynağı, yani “ışığın gıdası” yerleşti ve bunu “ışığın kendisi” diye sayarlar.

Fakat o – ilahi nurun kendisi değildir, var olan tadı, besinidir sadece. Fakat böyle besinde tat aldı, “içine dokunmadan” özü insana yetti. İşte yeryüzünde böyle, gerçek coğrafi koordinatları, gerçek şekillerin var olduğu nokta, kutsal merkezi türde “İlk Tör” (orijinal gelenek) veya “Nurtam” diye adlandırdım.⁷⁷ Onun oluşu şemaya bakarak anlaşılabilir. (resme bkz.)

Tablo 9 İlk Tör

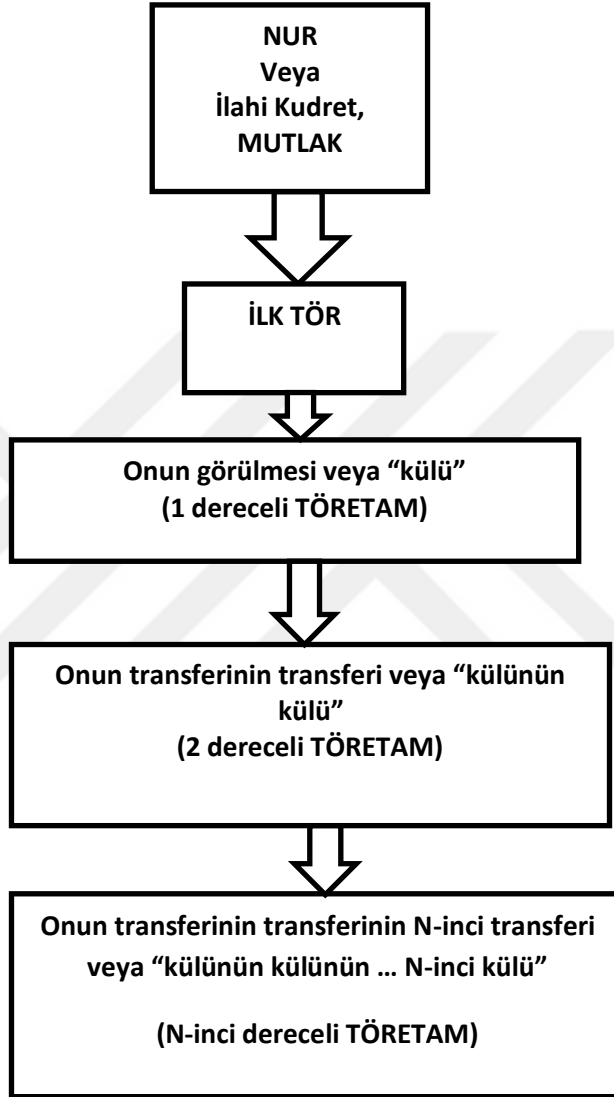

İlk Tör – İlahi kudretin (ilkenin) materyalleşmiş sonucu (görünümü) boyunca muhafaza eden, onu koruyan, gerekliliğine bakarak hür ve özgür insanoğluna gelen bir gelenek, meskendir. Bugünkü yeryüzünde yaşayan tüm yaratılmışların, tarih derinliklerinde yok olan “ölü”

⁷⁷ Başlangıçta “İlk Tör” teriminin yerine, ona alternatif olan “Nurtam” denen terimi sundum; bu kelime “ışığın evi” (yeri, evi, mekânı) veya “ışığın doğduğu yeri, noktası” diye ikiye ayrılmış anlamda kabul edildi. Fakat kesin, yalın özellikte “İlk Tör”ü kolay gördüm, “Nurtam”a genel bir örnek vermeye karar verdim.

yaratılmışların sahip olduğu geleneklerdeki tüm mitolojik konular, semboller, dini dogmalar ve resimler (ritüeller) hatta insanoğlunun bütün dilleri ve alfabeleri başlangıçtaki önceki biçimden (ilk şekilden) – İlk Tör'den türedi.

Yani, sembolik doğru olarak aldığımızda, İlk Tör dediğimiz – ilk biçimdir.

İlk geleneğin var olduğunu kabul edip, onun muhafaza ettiği gerçek tarihi geleneklerden araştırmacı bilim adamları İlk Tör'ün gerçek coğrafi koordinatları olarak Kuzey Bölgesi veya Kuzey Kutup Kuşağı'nın diğer tarafını gösterdi. İlk Tör'ün "Hyperborea" (^{ç.n.}Antik Yunanlıların efsanevi bir ülkesidir. Orada, insanlar binlerce yıl yaşıyor, hepsi zengin ve hiçbir eksiklik bilmiyor, kralları yok, sadece ölümsüz tanrılar onlar güç sahibidir. Ölüm orada yaşlılıktan ve hastalıktan değil, yaşamın tüm nimetleri ile doyunluktan gelir. Bu mutlu ülkeye, ölümlü askerlere erişilmez, ancak antik Yunanlılar sakinlerinin bir zamanlar Hellas'ı ziyaret ettiğine inanıyordu. Herodot (M.Ö.V.E) zamanında Delas adasında böyle bir inanç olduğunu yazdı. Kaynak: Русская Гемерка) ve "Arctoresia" gibi yaygın olarak kullanılan koşullu adları da var. Biz bu iki ismin başlangıcından faydalanıp, İlk Tör Hyperborea'nın kutup coğrafyası ile ilgili olduğu fikrindeyiz. Çünkü "kutup kuşağının sembolleri" Kazakların da folklorundan gelişti.

Son olarak, yeryüzündeki tüm zamanlarda yaşayan insanoğlu için İlk Tör bir tane diye sayıldı. Fakat zamanla, insanoğlunun kendi hatasından İlk Tör ile ilişkisi kesildi, onun yerine, bu İlk Tör'ün her türlü (fakat görev türünde – aşağı) derecedeki "nüshaları", "benzerlikleri", "taklitleri", "külleri" olan ulusal (etnik, dilsel, medeni) türleri kullanıldı. Onların tüm türleri, onların İlk Tör öğretisi ne kadar derecede saklandığına, öğrenildiğine bakılmaksızın, koşullu türde "Töretam" diye adlandıracağız. Şema türünde gösterilen dizilmiş Hoca Nasreddin'in balığının "çorbasının, çorbasının, çorbasının,, çorbası" gibi örnekler üzerinde devam ettirildi. (Nasreddin Hoca – Tasavvuf Hocası, onun "çorbası" da aslında aynı mantığa sahip, yani, ilk merkezin kopyaları (külleri) değişiminin kopyaları (külünün külleri) yapıp, böylece süreç aşağı doğru devam ettikçe baştaki gücün emri de azalmaya başlar, sonunda hiçbir şey kalmaz, sadece "kurusu" kalır.) İşte, dışlanan manevi gelenekler de her türlü derecede sadece "ilk tör besini" diye kabul edilen "kopyalar"(küller) oldu. Çünkü bir süre yaşadığı İlk Tör'ü, insanoğlu muhafaza etmedi, zamanla bir zamanda olan facianın sebeplerinden, ya da kademeli olarak sadeleşme sürecinin istikametinde insanoğlu İlk Tör'ü, ilk geleneği: a) çoğalttı, b) unuttu, c) tamamen tanımaz gibi yapıp değiştirdi. Onunla alakasını koparır ya da ona giden yolu çoğaltır. Tarihi zamanda olan veya hala günümüze kadar manevi merkezlerin olduğu – İlk Tör'ün "N-inci" (üçüncü, yedinci, onuncu, ..., inci, ..., inci) dereceli fıskırmaları (külleri) bulunur. Fakat yeninin kendisi de, İlk Tör besinin bir damlası bile saklasa merkezler onun kalitesini anlayan insanlara çok şey verebilir.

“Manevi merkez” veya “Töretam” dediğimiz – İlk Tör’ün ortaya çıkması, yani, aşağı düzeydeki “nüshası”, “tekrarlanan eseri”, “külü”⁷⁸o İlk Tör’ün ilahi kudreti sadece belli bir büyüklükte kabul edildi, bu nedenle, bu bakış açısına göre İlk Tör’ün merkezi (odak) daima kendi geleneksel şeklindedir.

İlk Tör – Üst Manevi Merkez, o, Töretam – Ulusal Manevi Merkez

Ne tür insanlar olursa olsun, kendilerine özgü manevi merkezleri olacak ve zorunlu olacak. Yaratılmışın ömrü de böylece manevi merkezin güç-kuvvetine doğrudan bağlı kaldı; eğer az önceki gibi merkezin güç-kuvveti etkili olsaydı, yaratılmışın da kendini koruma kabiliyeti, zorluklar ve dış taraftaki etkiye karşı muafiyet de üstün olurdu, o, eğer manevi merkez gücü azalsa, insanın da gücü azalır, yok olsa, manevi merkezsiz, manevi bağlarsız kalan insan bir bir kendi özelliklerinden ayrıлып yok olur, ya da başka yerde gözden kaybolur.

“Manevi merkez” (“Töretam”) dediğimiz kendisi farklı doğrudan anlaşılır.

1. Töretam (manevi merkez) – gerçek coğrafik (topografik) nesne veya koordinatlar kesişmesi. (“hareket etmez, kıpırdamaz, kalkmaz mülkler”). Kutsal, mukaddes diye sayılan veya kadim, gösterişsiz (kutsal olan) uçsuz bucaksız yerleşkeler, dağ, orman, çalılık, bağımsız büyüyen ağaç veya grup halinde ağaçlar, kuyu, pınar, mağara, evliyanın mezarı, evliyanın kabri, mescit veya tesadüfen oluşmuş dini yapı, ibadethane vb. bulunur. Onların hepsi de İlk Tör’ün yerel külleri (fışkırmaları) olmaktadır. Bunları, adette, “Kutsal merkez”, “Enerji Merkezi” (güç merkezi) diye de adlandırırız. İlk Tör’ün bunun gibi nüshalarının bazıları (örneğin, Filistin’deki Kudüs şehri, buradaki Süleyman’ın Saray’ı, onun merkezindeki cami) birçok dinler için öneme sahip olsa da, bazıları küçük bir kabilenin “kutsal yeri” olacak. Örneğin, bugünkü Müslüman Kazaklar için en önemli kutsal yer olan Türkistan’daki Yesevi Türbesi, Kazygurt^(G.n.)Güney Kazakistan’da bir Türkistan bölgesi ilçesi sayılabilir, yani, onlar da İlk Tör’ün külüdür.

2. Töretam (manevi merkez) – kutsal özelliğe sahip, asil, mukaddes diye sayılan nesnelere (“hareketli mülkler”, “kalıntılar”). İnsanların gerçek maddi onurunun yanı sıra kutsal, mukaddes nesnelere olarak kabul edilen bireysel nesnelere – kitap, kıyafet, silah, kazan, saba, bayrak, yüzük, tahta kâse, heykel bulunur.

3. Töretam (manevi merkez) – insanın toplu halde olduğu (şecere, mit, ideolojik, epik, geleneksel, vb.) hafızası. İnsan kendi geçmişinin, tarihi-mitik kişilerini (pirleri, hanları,

⁷⁸ Burada “kül” denilen kelimeyi “herhangi bir nesnenin tekrarlanması, kalıplanmış nüshası” denilen manada kullandım. Yani, çember ortasındaki nokta türünde sembolleşmiş Tanrılık nurunun bu dünyadaki külü, belli bir düzeyde (her şeyden önce sembolik) tekrarlanan nüshası olarak İlk Tör’ü gösterdim.

kahramanları) bilip, onlar hakkında bilgileri muhafaza edip, gelecek nesile “zaman ve mekânlarıyla birlikte göç etmesi” aracılığıyla manevi merkeze sahip olur.

4. Töretam (manevi merkez) – bağımsız (tarihi, mitik) kişiler. İnsanları bir yere toplayın, onu sonuna daha erken getirir, yani, “rehberlik” işlevine sahip kişiler veya böyle ün taşıyan insan grupları “manevi merkez” olabilir. Bugünkü zamanlarda böyle işlevleri çoğunlukla bilgeler, dini liderler, kahramanlar, bağımsız hükmedenler, peygamberler icra eder. Son ikisi (bağımsız kişiler ve toplu hafıza) aynı zamanda bir “entegre” (“başlatma”) bilgi sistemi olarak da adlandırılabilir. Fiilen Töretamların her türlü başlangıcı ortaya çıkacaktır. Onların örnekleri bugünkü dünya çapında dinlerin de, ulusal dinlerin de, yerli mecusilik inançların da geleneklerinden gördük. Sadece, her türlü geleneğe onların türü, niteliği farklı şekilde oluşur. Örneğin, İslam dini nesneye (puta) tapınmayı yalanladı, fakat sembolik soyutlama (manevi sembol) düzeyinde “Gökten inen dört kitap”, “dört kılıç” gibi vb. nesnelere saygı duydu. Mekke’deki Kâbe’nin (Kâbe) tüm Müslüman âlem için en temel manevi merkez olmuştur, o, Türkistan’daki Yesevi Türbesi’nin, bu türbedeki Tayland Kazanlarının Kazakları için (ve Müslüman Türkler) manevi merkez olduğunu söylemek isteriz.

Kazakistan’ın kökenindeki evliyaların hepsi de – manevi merkezler, statüler, tanınmışlık düzeyi (bütün Kazaklar, bölgesel, yerli) farklı şekilde olan “n-inci dereceli manevi yerler” olarak kabul etti.

Tarihi insanlar, kendilerini diğerlerinden ayırmaya ve soylu bir karakter vermeye çalışıyorlar, böyle bir “merkezi” olduğunu unutan ülke halkı için Yüce Manevi Merkez’in özgürleşmesi ve görünüşü, geleneğin manevi merkez bulunduğu yer (yer, nokta, koni), gerçek anlamda “ilim merkezi” olarak bulundu, kabul edildi.

Kazakların maddi-nesnel manevi merkezlerinin fiilen iki başlangıcı var – İslam – sofuluk ve eski Türk (o da – fiilen sofuluk) kaynaklarının kombinasyonuydu (gerçekte, İslam anlayışı da, Türklük anlayışı da sadece ilk anlayışın iki türlü yer ve zamanda kalıplaşmış varyantları), burada Z. Navrızbayeva’nın “Türk göçebeleri arasında yayılmış olan İslam’ın biçimi, eski, orijinal geleneğin ruhsal liderleri ile İslam geleneğinin misyonerlerinin kutsamalarını alan yeni geleneğin misyonerleri arasındaki bir uzlaşmanın sonucuydu. Ve bu sentez doğaldı, çünkü İslam yeni koşullarda orijinal geleneği temsil ediyordu ve Tengrizm bu orijinal geleneğin dalını temsil ediyordu.”^{Rus.çev.} demesine tam olarak bağlanılabilir. Genel Müslümanlık özelliğine sahip manevi merkezler, onunla birlikte Türkistan’daki Hoca Ahmed Yesevi Türbesi, Kazygurt, Ulatau gibi bugüne kadar genel Kazakların karakterini (beyanat düzeyinde de olsa) muhafaza eden merkezlerden başlayıp, bölgesel, yerli düzeydeki kutsal (evliya) merkezlerine kadar “İlk Tör” somutlaştırmalarını içerir. Onların sayısı az değil, fakat onlara olan güven günden güne yok olup gider veya ilkel özelliğe (sadece şifa isteyen Kazakların

ziyareti düzeyindeki) sahip olur. Gerçek inançtan çok söz düzeyinde tekrarlama (deklarasyon) hakimdir. Peki ya, kaç tanesi unutuldu? Bugün de unutilan veya sadece bölgesel yerel düzeyde tanınan tarihi kalıntılar var. Kazygurt Dağı, eski zamanlarda yaşayan İlk Tör ya da onun kalıntısı (Töretamı) olarak yaşayan Kazaklar için kullanılır, fakat son 2000-3000 yılında onun değeri unutuldu ve bugün onun adı tüm Kazaklara aşina olmasına rağmen, bu bölgedeki Kazaklar için sadece bir evliya olarak kabul edildi. Çoğu durumda insanlar böyle kutsal yerler ile bağlantısını kesti, sonuçta onların güç-kuvveti azaldı, hatta bitti. Yerel insan bu yeri evliya diye saydı, fakat onun gerçek doğasını bilmiyordu. İşte, böyle merkezlerin “manevi gözünü açma”, yeniden değerlendirmek ve tanıtmak günümüz vatandaşlığının temel görevlerinden biridir. Böyle merkezlerin (“manevi yerlerin”) adlarını ve görünüşlerini folklordan (masallardan, şiirlerden) da bulabiliriz. Sadece onları tanımak, ansızın bulmak kolay değildir.

Töretam (manevi merkez) kaybolabilir, unutulabilir, yanlış anlama sebeplerinde tamamen sınırsız özelliğe sahip olup, yalan Töretam’a (bu L. Gumilyev’in “kuruntu” denilen teriminden de adlandırılabilir) dönüşebilir. Manevi merkez yok olsa da olmasa da, insanların ona olan inancı azalsa da, yalan, sınırsız özelliğe sahip olsa da – sonucu aynı olabilir, manevi merkez yok oldu, onun güç-kuvvetinin kaynağı bitti veya olmasa, karşılıklı olarak etkili, art niyetli karaktere dönüştü. Kendi manevi merkezine inancını kaybeden insan, insan değildir, sadece boşuna kalabalığa dönüşmüştür.

“İlk Tör” ve “Töretam” terimlerinin etimolojik temelleri üzerine. Zamanında Avrupalı araştırmacılar insanoğlunun başlangıcını, onun görüşüne göre ortak kaynağını “İlk Gelenek” (Orijinal Gelenek) diye adlandırdı. İşte bu fırsatta, biz de genel insanlık veya kesin, genel Türklük başlangıcını “İlk Gelenek” diye adlandırırız. Bununla birlikte, “gelenek” kelimesinin Farsça dilinden değişip gelmesi dikkate alındı, onun yerine “Tör”, “Törü” denilen Eski Türkçe terimleri kullanırız. (“Tör” kavramına özel olarak odaklanmaya başlayalım – bizim kendi payımızı etkilemez, bu kelimeye anlam vermeye başlamak bizden önceki örnekleri aydınlatan Yu. Zuyev’in, G. Akelevuyovt’in, Z. Navurızbayevan’ın, D. Tayjanovt’in, çalışmalarından bulunabilir). Kaşgarlı Mahmut, sözlüğünde “törü” – “cosın” “gelenek-görenek”, “töre”, “adet” (MK 3-301) anlamına gelir, “törüdi” kelimesi “yaratıldı” anlamına gelir (“insan yaratıldı” – “adam(insan) yaratıldı” (MK 3-382)). Yani bu, “Tör” kelimesi temelde genel olarak “yaratmak, yaratıcılık, uyandırmak, kurmak” denilen manalara sahiptir. Onun için onu “gelenek” (gelenek) denilen terimi yeni, bilimsel alternatif olarak kullanırız. Burada Slav dilindeki “tvor- (yarat-)” (yaratmak, yaratıcılık, yaratıcı), Hint dilindeki “Tvaştar” kelimelerinin temelini de Türklerin “Tör” kelimesinin kökeninde yattığı dikkate alınmaktadır. Bunda başka bugünkü Kazak dilindeki “Tör” – “oda boşluğunun en köşedeki, en hürmetli tarafı”, ya “Töre”

– “insanların içindeki en hürmetlisi” anlamına gelir, bu nedenle bu kelime “gelenek” kelimesinin alternatifi olarak kullanılmaktadır.

İlk Tör ve onun Töretam’ı – a) bugünkü Kazakların, b) köşedeki insanların, c) tüm insanoğlunun ilk geleneğinin kaynağı. Bu nedenle, bugünkü Kazakların kendi aralarında tanıdığı, genel sosyal (tarih, dilbilim, felsefe, psikoloji, etnografya, vb.) bilimlerin gelişimindeki boşlukları ortadan kaldırmak, herkes için ortak bir sistem, bir başlangıç bulmak için de bu “İlk Tör” meselesini olumlu bir şekilde çözmek gerekmektedir.

İlk Tör de, onun Töretam’ı da – halk geleneği, ulusal gelenek, mantık (mentalite, zihniyet) denilmelerinin kaynağı, sadece burada “halk geleneği”, “ulusal gelenek” denilen kavramların anlamının bugünkü anlayışımıza göre farklı bir şekilde baktığımızda, ona göre çok daha derin olduğunu dikkate almalıyız.

İlk Tör’ün ve Töretam’ın sembolleri

Nuru, ilahi kudreti (görülmezi) onun sonuçlarıyla (göstergeleriyle) birlikte ağ işareti (çember merkezinde noktası var), grup işareti (merkez nokta ve ondan başlayan ışın vektörü) türünde sembolize ettiklerimi isimleştirip gösterdim. Ya, İlk Tör – bu ışığın özgürleşmesi (“çorbanın çorbası”), Töretam ise, - İlk Tör’ün özgürleşmesi (çorbanın, çorbasının, çorbası), bundan böyle onları da ağ, grup işaretleri aracılığıyla tasvir edeceğim.

Nurun, ilahi kudretin kendisine bakınca tanımının, gelenek-göreneğin aşağı düzeylerinde olan İlk Tör’ün ve Töretamların sembolik tasvirleri folklorik, dil, yazılı edebiyat, vb. miraslarda çeşitli türde ortaya çıkar. Bu elvan türlerin de kaynağı birdir – ağ veya grup işaretleri.

İlk Tör ve Töretam:

1) Yeni geometrik semboller türünde gösterilir: çember, küre, dikdörtgen, kare, eşkenar dörtgen, koni, küp, çokgen, yıldızlar, kesişim noktası, eksen, çubuk, kutup, vb.

2) Açık topografik semboller türünde gösterilir: a) başlangıç, kaynak, pınar, kaynak, göz, kuyu, deniz b) dağ, taş, c) derin çukur, çukur, kovuk, mağara, d) ağaç, e) yolların kesişmesi, vb.

3) Açık mimari (mimari) semboller türünde gösterilir: kale, sur, saray, tapınak /ibadethane, ev (hane), kuşatılmış/çit, duvar, dış kapı, vb.

3) Sayısal semboller türünde gösterilir: bir, iki, üç, dört, beş, altı, yedi, sekiz, dokuz, on, on iki, otuz, kırk, doksan, yüz, 360, vb.

4) Yaşayan canlılar (insanlar, hayvanlar vb.) türünde gösterilir: Mitik (masal) kahramanlar.

5) Nesnelere türünde gösterilir: değnek, kazık, kolon, kapı, kâse, kazan, içecek vb.

Böylece başka sembolik anlamları sıralayıp, devam ettirildi. Adlandırılmış görünüş, semantik semboller, karşılıklı birleşen semboller, işaretler, tasvirler, yani, gerçek âlemle birleştirilir (topografya, peyzaj, yer-manzara, iç, vb.), belli bir sayısal, geometrik semboller aracılığıyla karmaşıklılaşıp şekillenir.

Gösterilen sembolik örneklerin hepsi de bağımsız olarak araştırıldığında ağ veya grup işareti verse başka örnekler ile bağlantı kurulan durumda ya nokta (merkez) ya da çember/ışın (kenar, sınır, kenar) yerine sahip olur. Yani, adlandırdığım böyle sembollerin hepsini de en öncelikle böyle oturmuş göstergeleri düşünce bazında görmeye çalışacağım.

Ben her türlü folklorik materyaller esasında tam olmasa da görünüşleri yeniden kurup “Töretamları” okuyucu topluluğuna tanıtacağım. Tabii ki, onun örnekleri de tam değil, fakat umarım keşfedilen “Töretamlar” hakkında okuyucunun aklındakilerin anlaşılmasını onaylaması için fırsat verebilir.

Evrenin Durumsal Görünümü

Geleneksel mitolojide “evren modeli” (dünya modeli), “evren ilişkisi”, “kozmozğrafya” gibi, onların bağımsız örnekleri olan “evrenin dikey modeli” (dünyanın dikey modeli), “evrenin yatay modeli” (dünyanın yatay modeli) gibi kavramlar çok sık kullanıldı. Üç katlı dikey dünya (yukarı, aşağı ve orta dünyalar), dört taraflı (yan, yönlü, açılı) yatay dünya modelleri (şemaları) hakkında yakından biliriz, fakat bu kavramların hepsinin de asıl nüshasını bilmeyeceğimiz de doğrudur; adlandırılan kavramların hepsi de Nur ve onun kurtuluşu (özgürleşmesi, görünümü) olan İlk Tör’ün, Töretamlar’ın sembolleri olmaktadır. Bununla birlikte çoğunlukla, yatay evren modelinin belli coğrafik detayları ile dolu olan nüshası “evrenin durumsal görünümü” (dünyanın durumsal modeli) denilen terimi de var; o – düşüncenin sınırı, dış görünüşün gösterilmeme gerçeği belli bir yer tarafının göstergesiydi. Bunun gibi görünümde dağ (dağlar), su formu (deniz, göl, ırmak, ırmaklar, pınar, vb.) büyük

çınar, vb. nesnelere gösterildi. Böylece betimlemesi “durumsal” veya “rota” betimleme adlandırıldı.

Evren görünümünün durumsal betimlemesi aracılığıyla verilen varyantında “asıl” denen mekân unsurları (nesnelere) olacak, onlar:

1. Boşluk
2. Dağ
3. İrmak ya da pınar (ya da kuyu)
4. Gül veya deniz
5. Ağaç

Bakarsanız, gösterilen coğrafik nesnelere hepsi de İlk Tör’ün, Töretam’ın sembolleri olmaktadır. Yani, “evren modeli”, “evrenin I görünümü” denen kavramlar, bilimsel edebiyatta çok kullanılmasına rağmen, asıl nüsha olmadı, onlar – İlk Tör sembollerinin niteliksel düzeyi bilinmediğinden doğan veya sayısal türde değişimin sonuçları olmaktadır. Bu nedenle, bu tür kavramlara uygun efsanevi bir yenilenme yapmış olsanız bile, bunları şimdi orijinal nüsha görüşü olarak yapılandırmak gerekir, kaçınılması mümkün olmayan aşamaları göz önünde bulundurmalıyız. Çünkü Kazakça genel Türkçe gibi medeni-etnik dünyanın mitolojik görüşünü eski haline getirip muhafaza eden mirasın eksikliği, azlığı, belirsizliği, açık olmayışı, hepten yok olduğu durumda, bugünkü Materyalist (Pozitivist Marksist diyalektiği esasına göre) görüşün koynunda kalıplaştı, ondan büyüyüp çıktı, sadece kendi varsayımlarına dayanan bilimimizden yakın zamanda uzaklaşıp gitmedi, kalıplaşmış giden bilimsel öğretim metotları ve teorileri kapsamında iş yapmaya doğru geldikten sonra böyle bir geçiş aşaması ortadan kalkmadı. Bu yüzden “evren modelleri” kavramlarını da yeniden yapılandırmaya geçirecek, onunla okuyucuları tanıştıracam. Ancak, o zamandan sonra sunulan görüşleri daha da ayrıntılandıran noktayı düzeltip, eksik taraflarını tamamlayıp, yanlış taraflarını ortadan kaldırabilirim.

Genel olarak Kazak (ilk Kazaklar, Eski Türkler) yaratıcılığını üç zaman dilimine ayırıp baktığımız yönde bu üç aşamaya koşullu adlar verip, ifade ettim.

İlk Tör’ün, Töretam’ın maddi (geometrik, sayısal, nesnel, coğrafik nesne, topografik) sembolleri aşağıda varlık bilimi (ontolojik) düzeylerinde eş zamanlı olarak birleştirilmiştir:

1. Mitik (efsanevi) yatay evren (yeryüzü), belli bir efsanevi, yatay evren (yeryüzü), belli bir efsanevi-şiiirsel halkın (toplumun, memleketin, vb.) durumsal görünümü (modeli), topografyası.
2. Yer altı dünyasının (halkının) durumsal betimlenmesi, topografyası.
3. Gökyüzünün yıldız topografyası.

4. İlk (kesinleştirilmiş-takvim, çalışma sahası) geleneksel döngü topografik semboller aracılığıyla gösterildi.

Başka varyantların olması da mümkündür. Masallardaki, şiirlerdeki, eski metinlerdeki topografik örneklerin hepsi de aynı zamanda adlandırılan topluluklar düzeyinde de, İlk Tör'lük topluluğu düzeyinde de araştırıldı. Böylece örneklerin bazılarını bağımsız konulara odaklanarak analiz edeceğim.

Zamanı Karşılaştırmak

Aşağıda gösterilen şema görünüşünde bugünkü tarih bilimine belli zaman sırası Kazakların tarihine uygun hale getirildi. Tabii ki, bu sıradaki kesin zaman göstergeleri, özellikle, geçmişteki göçebe zamandan bugünkü "asırlara" göre araştırırsak, farklı sayıları göstermek tamamen mümkündür. Ancak, geçmiş zamanı belirlemedeki en önde gelen metotlar ve kavramların kendisi mutlak kesinliği gösteremedi, onun üstüne böyle kronolojik bezemenin birbirine karşı gelen nüshaları (versiyonları) var. Bu nedenle şimdilik, Sovyet devri tarihi biliminde kalıplaşan kronolojik mantığı vermeye mecburuz, bu çizelge kapsamında kendi düzeltmelerim ve olgunlaştırmalarımı gireceğim.

Şematik resimde çember içinde yıldız türünde verilen desen var. Zamansal açıdan, o ilk taş devri (paleolit) ve orta veya sonraki taş devrinin (paleolit veya neolit) aralığında, tahminen 6. z. d. 12-10 bin yıllık zamanı gösterir. İşte bu yönde, insanoğlunun gelişmiş olan geleneği – "İlk Tör" yaşamış diye tahmin ediyoruz. Böyle geleneğin varlığı, tabii ki, materyalist (pozitivist) bilim tarafından kabul edilmiştir. Bununla birlikte böyle geleneğin varlığı yönünde mantıklar çoktur ve de böyle varsayımların destekleyicileri de az değildir. Ben de böyle "İlk Tör"ün varlığını destekliyorum, çünkü onun varlığını ispatlayan mantıklar az değildir.

Tablo 10 İlk Tör'ün Zaman Tablosu

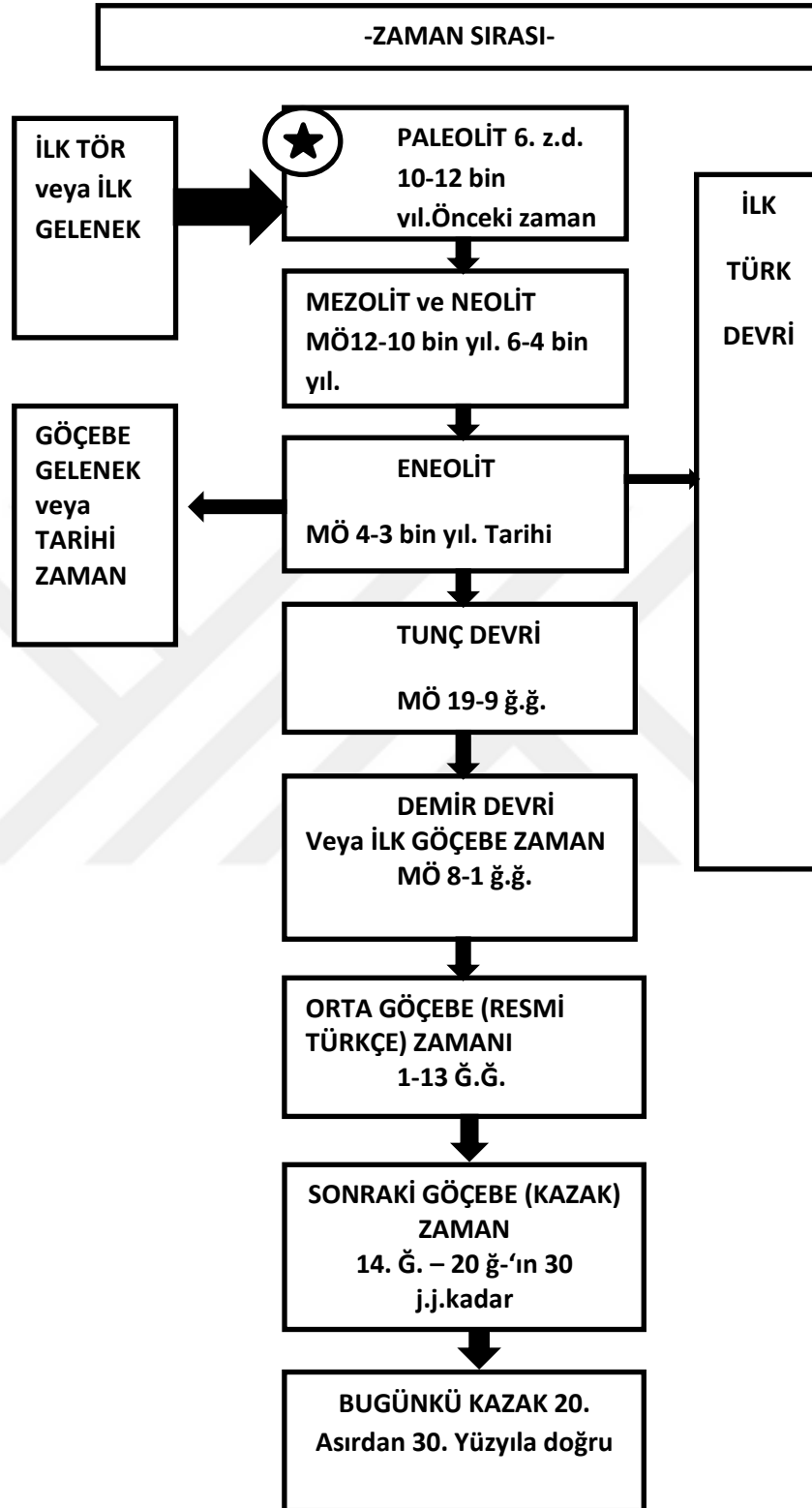

İlk Tör'ün gösterilen zamanı da koşullu şekildedir, yani, onun göstergeleri MÖ 23-16 bin yıllara kadar da, Neolit zamana doğru da hareket ettirmek mümkündür. Buradaki zamansal

kesinlik bizim için o kadar da önemli değil, sadece, kendi halkımızın, geleneğimizin, maneviyatımızın doğrudan kaynağını bilsek iyi olurdu.

İlk aşama – “İlk Tör” zamanı

Bu herhangi bir ilk yaratıcılık zamanı ve sonraki karşılaşma noktasıdır. Onun nerede, ne zaman ortaya çıktığını fark ettiğimizi söyleyemeyiz. Şimdilik böyle bir şey yapmaya o kadar gerek yok, sadece herhangi bir başlangıç sınırının olduğunu anlamamız gerekiyor. Araştırmacılar, “İlk Tör”ü çoğunlukla “Hyperborea”, “Hyperborea Geleneği” veya “Hyperborea Tör” diye adlandırdı ve ben de bu terimleri kullandım.

Ortanca aşama – “Tete Erdem” veya “Kalıntılar (küller) zamanı

Bu - ilk noktaya doğru, Kazaklar (türkler) hakkında gerçek bilgilerin belli olduğu zamana kadar ki aralığın genel olarak adlandırmasıydı. Bu zaman tarihten, arkeolojiden bilinen “Neolit”, “Eneolit”, “Tunç Devri”, “Demir Devri” gibi adlandırmalar ile yazı devrinin olmadığı devri söyleyerek anlatıldı ve Eski Yunanca, Sümerce, Çince, Hintçe, Farsça, vb. yazılarda muhafaza edildi, başkaları “onların Türklere hiçbir katkısının olmadığına” inanıyorlardı, biz “onların Türkçe katkısının olduğuna” inanıp, halklar ve kabilelerin yaşadığı zamanı kapsadığını düşünüyorduk. Bu zamanın, bu aşamanın “Türkolojisi” sadece mitoloji aracılığıyla belirlenebilir. “Tete” denilen akrabaların içindeki yaşı, doğum zamanı yaşıit çocuklar adlandırdı. “Tete Erdem” de İlk Tör’den sonraki, o zaman “Teteles (akran, yaşıit)” zaman; gelenekte böyle anlamda “ötesi” kelimesi kullanıldı, yani, Tete Erdem “Hyperborea ötesi” zamandır.

Sonraki aşama – “Resmi Türk” zamanı

Bu Türklere hakkında tarihi bilgilerin bilindiği, “gerçek tarih zamanı”dır. Bu zamanın başlaması olarak MÖ 3-2 ç.ö. Hunlar hakkında MS 1-5 asırları aralığı alınabilir. Aynı bu zamandan başlayıp, Türklere ile ilgili yazma kaynaklarıyla karşılaşıldı. Bugünkü Türk halklarının, Türk dillerinin yazma belgeleri aracılığıyla tartışılmaz tarihi de bu yönden başladı. İşte, bugünkü Kazaklar da – başkaları gibi, bu İlk Tör’ün mirasçısı olmaktadır. Yani, Kazakların geleneğinde, medeniyetinde, dilinde bu ilk Tör’ün kalıntı alametleri muhafaza edildi. Benim amacım da – bu alametleri bulup, sınıflandırıp, onları tekrardan Kazakların kendisine sunmak istiyorum. Sadece bu çalışmada bunun gibi koşulları takip etmek gerektiğini hafızalara inşa etmek istiyorum.

Birinciden, tüm mitolojik konuların, sembollerin, dini dogmalar ve resimlerin, dil ve alfabenin o baştaki ilk görünüşünden çoğaldığını kabul etmemiz ile “eğer tüm dinler herhalde ortak olsa, Kazaklar Müslüman olmadan başka dinlere geçmesi mümkün olacaktı, hangi dine inansa da

hepsi bir olacaktı” denilen aldatıcı fikri anlamamız gerekir. İslam Dini – tek tanrılı (sadece bir Allah’a inanan) ilim olarak İlk Tör’ün iradesini (öğretisini) olabildiğince tam muhafaza eden dindir, bu yüzden benim tüm araştırmam İslam’ın sınırlarını aşmaz. Ben sadece, kesin Kazak dili ve folklorundaki, gelenek-göreneğindeki İlk Tör’lük kavramlarını ne kadar, hangi özellikte, hangi açık örnekte değiştiğini göstermek istiyorum. Genel olarak, eskileri yeniden yapılandırma yönünde “ilk gelenek kalıbına getireceğim” diye “yeni din yaşatmak” hareketinden uzak olacağım. Yazarın bakış açısı da, böyledir. Onun yerine yeniden yapılandırılmış bilgiyi bugünkü Kazak dilini ilerletmeye, bugünkü Kazak geleneği ve medeniyetini, maneviyatını zenginleştirmeye çalışıp, milletimizin kötü özelliklerini azaltıp, iyi özelliklerini çoğaltmak yolunda faydalanmaya çalışıldı.

İkinciden – İlk Tör tüm insanlığa ortak dediğimiz ile ve bu geleneğin temel yaratıcılığının dili muhafaza eden nesil olarak Samilerin de, Çinlilerin de, Hint-Avrupalıların da olmadığını, ilk Kazakların (ilk Türklerin) olduğunu göstereceğim. Böylece efsanevi ve dilbilimsel yeniden yapılandırmanın inşası için bir temel olduğunu göreceğinizi ümit ediyorum.

Genel olarak, zaman karşılaştırılması, yani, efsanevi görüşler ve açıklamaların kalıplaşmasını tarihi zaman aracılığıyla sürekli gösterme meselesine dördüncü kitabımda daha ayrıntılı olarak üzerinde duracağım.

Üçüncü Bölüm

İŞARETİ “OKUMAK”. “NE” – “ME” – “NE”

Allah Teala Âdem (a.s.)a birtakım adları öğretti, sonra da onları meleklerle gösterdi: “Söyledikleriniz doğruysa, bana bu nesnelere adlarını söyleyin” – dedi.

Melekler “Sen Paksın! Bizim senin öğrettiklerinden başka bildiğimiz bir şey yok. Tabii ki, Sen – her şeyi bilirsin, çok bilgilisin” – dedi.

Allah Teala: “Ey, Adem! Onlara bunların adlarını anlat” – dedi. Sonra Adem (a.s.) onlara o nesnelere adlarını kısa bir zamanda söyledi, Allah: “Ben sizlere göklerin ve yerin sırrını, sizlerin gördüğü ve görmediğini bildiğimi söylemedim mi? dedi.

(Bakara 2:30-32)

Dilbilimi (linguistik) mitolojik yeniden yapılanmanın en önemli kuralı olarak bulundu, çünkü mitin kendisi çoğunlukla söz (kavram, isim, adlandırma), söylem, metin türünde görünüş kazanıp, bu şekilde dilde muhafaza edilir. Dilbilimi ve mitik yeniden yapılanma ayrılmaz bir çifti oluşturur.

Dilbilimi dalları ve bölümlerinin içindeki mitolojik yeniden yapılanma için en önemlileri anlam bilimi ve etimolojik olarak bulundu. Örneğin, bugünkü kelimeleri ciddi olarak geçmişteki anlamına bakılması (geri, baştaki kalıbına göre değiştirmek) aracılığıyla, onların nedenlerinin kalıbına getirebilir. Etimoloji – kesin bir dilin başka kelimeleri çoğaltıp çıkan ilk kelime, kelime kökü veya morfemdir.⁷⁹ Böylece etimolojideki kalıbına getirmek çoğu durumda sıralansa, birbirine dayanarak gerçekleştirilir. Bu sorun, tabii ki, azıcık açıklamalar ile sınırlandırılmaz, dilbilim de – çok önemli bilim dalı, onun özelliği, kuralları, dâhili bölümleri oradan uzak ayrıntılarıyla bilmek – benim en önemli amacım da değildir, bu daldaki bilgiler de sınırlıdır, bu nedenle sadece bu dala dikkati verip, ayrıca anlam vermek gerektiğini göstermek istiyorum.

Biz ağ ve grup işaretleriyle tanıştık, onları başka nesnelere benzettik, topluluk aracılığıyla işaretin bağımsız elementlerine (noktaya, ışın veya çembere) gereğince anlamlar vermeyi öğrendik. Sıradaki hareket – bu işaretlere, onların elementlerine “ad koymak”, yani onları kelime ile anlatmak olacak. Noktanın da, ışın ve çemberin de “isimleri” adlandırma kelimeleri var. Bunun gibi adlandırmaların temel nüshalarının, şekillerinin sayısı sınırlıdır, bu nedenle onları genel olarak sıralayacağız.

Ağ işareti “okumak” sorunu bu kitap sahibi tarafından “Hyperborea: Rüya zamanın kronolojisi” diye başka bir kitabında araştırıldı. Fakat bu kitap yazılar yönünde yazar kendisinin, böyle bir “okumanın” sadece yuvasından çıkan, yani, çoğu aşaması işaret aracılığıyla okunan, ağ işareti okuma kabiliyetinin mükemmel bir matris olduğu fark edilmedi. İşte şimdi “okumanın” gelenek aşamasına sadece geçiyoruz ve de bu aşamanın en son olmadığını hissediyorum.

Getirilen surede (Bakara) Allah Teâla'nın insana öğrettiği “birtakım adları” demesinin özü fiilen rastlantıyla kelime adlandırmasının yapılması gerekli imkânları sağlanmış herhangi bir evrensel matris (işaret, kalıp, şekil) gibidir. Araştırmamızın ağ/grup işaretlerinin kelime yaratılması sistemi – tesadüfen oluştu, fakat “birtakım adlandırmaların” geçmişin izleri gibi olduğunu umut ediyorum. Yani, Arap'ın ebcedi, Yahudi'nin kabalası gibi Türklerin ağ işaretinin de ulaşamadığımız bir mantığı vardı. Mümkünse, onu yeniden inşa etmenin zamanı gelmiştir.

⁷⁹ O “Morfem” dediğimiz – kök-kelime kökü (kelime kökü ve eklenmiş kelime (ek)). Ek – eklemek (postfix), son ek (son ek (sulfix, postfix)), bununla birlikte bugünkü Kazak dilinde yoktur veya muhafaza edilen ön ek (ön ek), infix, interfix gibi eklemelerin ortak adıdır.

Noktanın İsmi

Noktanın esas adlandırılması, “ng” (nh, nk, nq, nğ) budur, Kazakça onu “Ñ” diye söyleriz. (Kazak dilindeki “nokta(nükte)”, noqat (siyah leke, nokta)”, “nıq (sağlam)”, “naqtı (kesin, kat’i) denilen sözler, Latincedeki “Nuklews” kelimesinden gelir). Fakat çoğu durumda bu ses aynen bu biçimde söylenmez; onun önüne veya arkasına sesli harf eklenip söylenir. Bugünkü Kazak dilindeki sesli harfler aracılığıyla bu koşulu yerine getirirsek: önüne eklendiğinde: “anğ/añ”, “eng/eñ”, “wng/wñ”, “ung/uñ”, “üng/üñ”, ong/oñ”, “öng/öñ”, ing/iñ”, “ing/iñ”; arkasına eklendiğinde: “nğa/ña”, “nge/ñe”, “nğw/ñw”, ngu/ñu”, “ngü/ñü”, “ngo/ño”, “ngö/ñö”, “nğı/ñı”, ngi/ñi”.

Getirilen kelimelerin birazı bugünkü Kazak dilinde bağımsız manalı kelimeler olarak kullanıldı (añ, eñ, oñ, öñ), her biri – azıcık değiştirilip yazıldı (uñ – uñğı, üñ, üñgi) ve diğerleri kullanılmadı, kulağa yabancı geldi. Fakat onların da, bir zamanlar kullanıldığı inkâr edilemez; onların izi bugün de tanınmayacak şekildedir. Neden? Çünkü “nğ/ng/ñ” sesinin kendisi dillerin gelişimi sırasında istikrarlı kalmadı, bu da başka sessiz harflere dönüştü.

“Ñ” sesinin başka sessiz harflere dönüşümünün (değişiminin) kendine özgü süzen var, o – bunun gibi şema şeklinde gösterilir:

Tablo 11 Ñ Sesinin Sessiz Harflere Dönüşümü

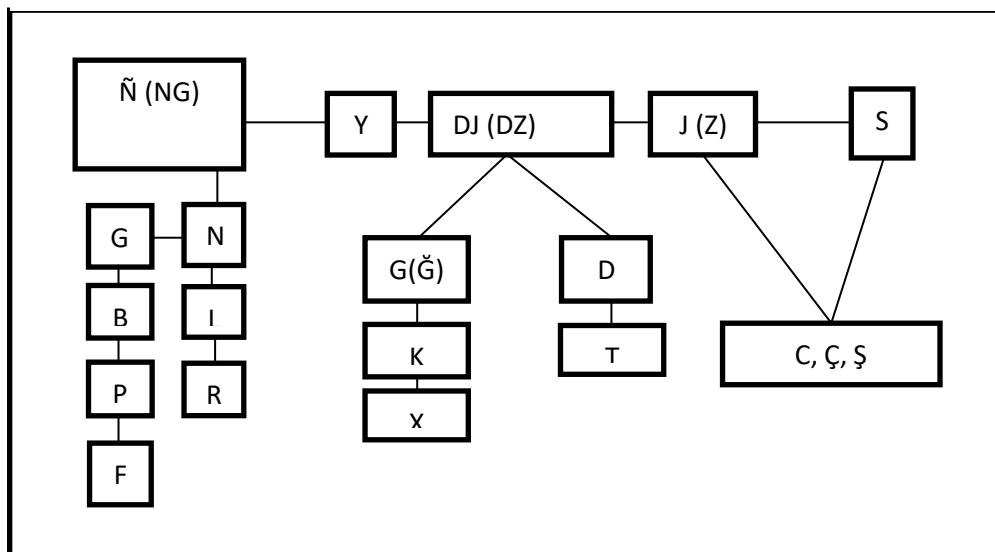

Tabii ki, bu deęişim düzeni ve sırasının sadece taslağıdır; her dilin her türlü özellięi var, eęer kesin bir dilin seslerinin nitelięini ayrıntısına kadar uzman olup göstersem, ondan daha fazla ve daha zor olurdu. Fakat böyle uzman deęilim, bu yüzden sadece taslak olarak deęişimi ve sırayı gösterdim; dahası mitolojik yeniden yapılanma için böylesi de yeter.

Eęer “ñ” kelimesinin yerine “añ” veya “wuñ” şeklinde nüshasını getirirsek, bu varyanttaki “ñ” sesinin deęişiminin sonucunun nasıl olduęunu şema halinde gösterelim:

Tablo 12 ñ Sesinin Deęişimi

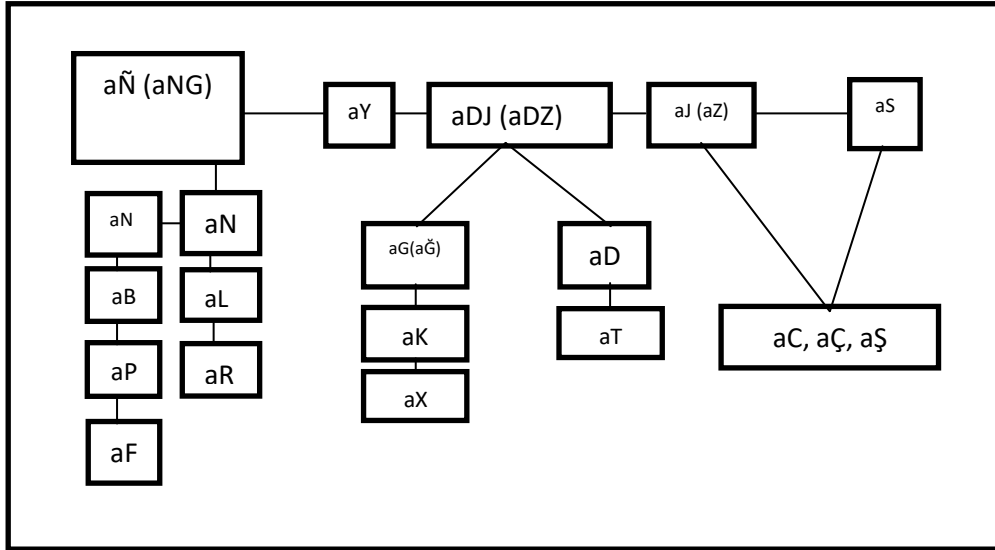

Veya

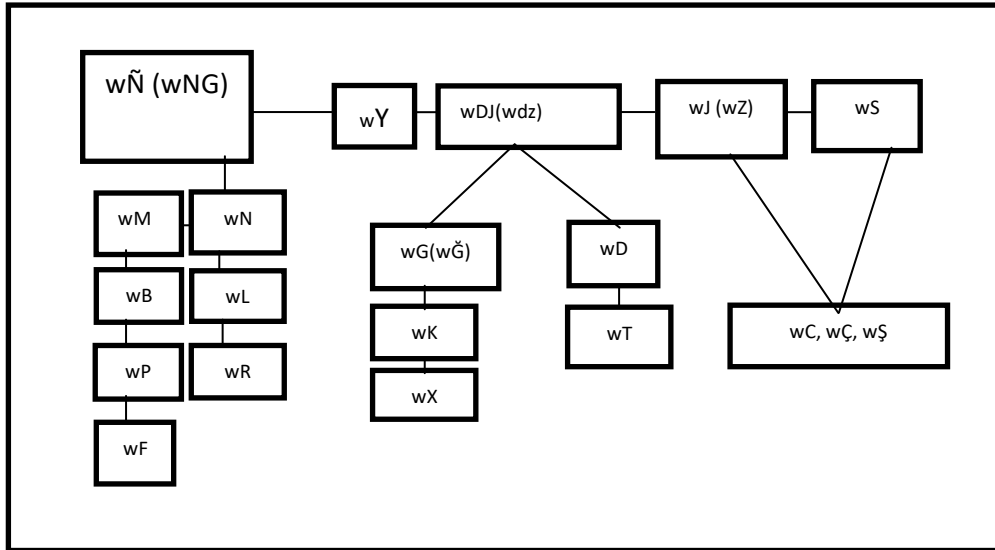

İşte bu örnekler boyunca “eñ”, “u~”, “oñ”, “öñ”, “iñ”, “iñ” varyantlarının da deęişim şeması yazıldı.

“Ñ” kelimesinin ardına sesli harf ekleyip, “ñ” sesinin deęişimi böylece gösterilir:

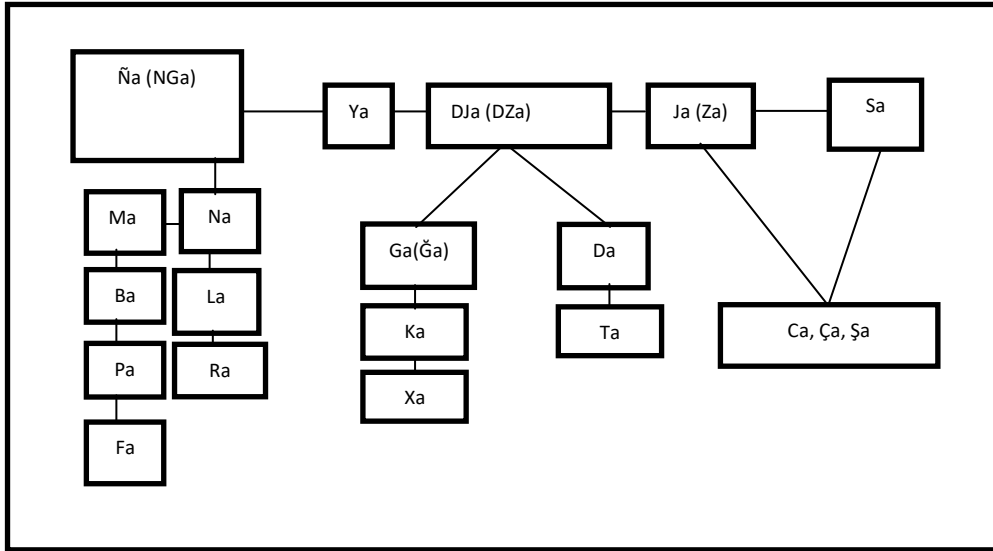

Kalan fonetik varyantlar da bu örnek boyunca gösterildi.

Peki ya, işareti (ağ ve grup işareti) nasıl okuruz?

Ne oldu? Neyin var?

Ağ işareti iki elementten – noktadan ve onu merkez kılan çemberden oluşursa, grup işareti – noktadan ve bu noktadan doğan ışın çizgisinden oluşur. İki işarettaki noktalar da aynı isme, ışın çizgisi ve çember çizgisi de aynı isme sahiptir. Yani, ismin genel sayısı ikidir: nokta ve ışın/çember adları. Bize noktanın adlandırılması bellidir (“Ñ” – “NG”), ışın/çemberin adlandırılması ne olmalıdır? Sıradan mantığa göre, o da başlangıçta “Ñ” – NG” şeklinde adlandırılması gerekir, sonra ortaya çıkan:

“NG – NG” veya “Ñ – Ñ”

Zamanında, basın tarafından bilinen hicivci – yazarımızın Kazak dili sözlüğünde muhafaza edilen kelimelerin içinde “en iyi Kazakça” kelimesinin “Ñöñ” olarak yazdığını okudum. Nüktenin adı – nükte, böyle nüktenin sonuçlarının ardında, astarında kadim dilin gerçeği olduğunu hicivci yol göstericimiz düşünemedi. Şimdi işte, işareti “okumayla” ilgili bu “Ñöñ” gibi kelimenin doğrusunda da “esas kelime” mertebesine sahip olduğunu görüyorum.

Kazak dilinde de soru özelliğinde kullanılan “(nemene) ne oldu?” denilen kelime var. Bu kelimeyi “say-ma-say (denk düşmek)”, “kol-ma-kol (hemen-birden)”, “bet-pe-bet (yüz yüze)”, “jüz-be-jüz (yüz yüze, göz göze)”, gibi iki aynı şeyi kalıplaştırıp, koyu yazılan kelime örneğinde olduğu gibi, “ne-me-ne” şeklinde birleştirip, “ne” kelimesinin iki sıra tekrarından çıktığını görürüz. Fiilen bu “ne-me-ne” işaretinin adlandırılmasıdır:

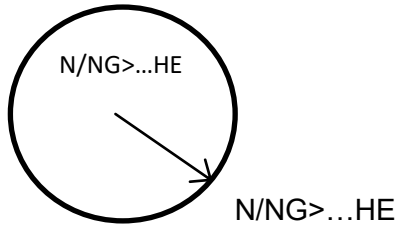

Şekil 16 Ne-Me-Ne

Bu kelimenin kalıplaşmasının birinci versiyonu, ikinci versiyonu olarak bugünkü Kazak dilindeki “ne” kelimesinin sadece “ñ – ñ” şeklinden çıktığını vurgulayabiliriz: “ñ-ñ”> “ñeñ”>,”ñeñ”>, “ne”. Bu durumda “nemene” kelimesinin eski nüshasının “neñ me neñ” olduğunu görürüz.

“Ñen” veya “neñ”, “ne” kelimesi tesadüfen varlığı, değişimi, zamiri, anlamı yönünden de kelimenin işarete, noktaya göre olduğu açıktır. Sesli harfler aracılığıyla bu “ñ-ñ” kelimesi şekillendirirsek, “neñ” sözünden başka “ñañ”, “ñoñ”, “ñöñ”, “ñuñ”, “ñıñ”, “ñiñ” kelimeleri çıkar. Tabii ki, böyle eski Türkçe kelimeler sonrası Türk dillerinde bu durumda kaydedilmedi, fakat bugünkü kelimeler aracılığıyla böyle eski kelime şekillerinin olması kolaylıkla yenilenebilir.

Kazaklar “Nän” büyük diye büyük nesneyi adlandırdı (o, Yunanlar olsa, bu kelimeye çok küçük anlam verip, “nannos” kelimesinden öte, çok küçük dünyaları adlandırır, burada birbirine karşı anlam – önemli değildir, çünkü iki örnek de ağ işareti, evrenin iki doruğunu gösterdi). İşte bu iki “Ñ” temelinde kalıplaşan kelime erken Kazak tanımının güçlü başlangıcı olduğunu gösterir. Bu “Ñ-Ñ” veya “NG-NG” şekillenmesinin “ñañ” denen varyantı ilk Kazaklar için çok önemli olan kavramlar sonucunun kalıplaşmasına temel olur.

“Ñ – Ñ” İlk kelimesinin nasıl anlamlara sahip olduğunu yorumlarsak şöyle gösterilebilir.

- “Ñ-Ñ > “eñ-eñ” – bu kelimenin Rusça uygunluğu “samıy-samıy (en-en)”, burada biz “enin içindeki eni, “temelin içindeki temel, “esasın içindeki, diğer tarafındaki esası, başlangıcın başlangıcı, ilkin ilki, eskinin eskisi görürüz
- “Ñ” (NG) kelimesinin Kazak dilindeki “ne” kelimesi, tesadüfen varlığın, hareketin ilk adlandırılması (ne nesne, ne varlık, ne oldu, niye, niçin, neden, ne sebeple, ne yaptı, vb.)

olarak bildirildi, bu kelimededen “negiz (temel)”, “nükte (nokta)”, “noqtı (kesin)” kelimelerinin faydalanacağını gösterir, “Ñ-Ñ” ikilemesinin anlamının “temelin temeli”, “esasin esası”, “noktanın noktası”, “tekin teki” gibi anlamlar verdiğini görürüz.

- Yani, “Ñ-Ñ” dediğimiz – madde (mantık/ her türlü hareketin birliği içindeki düşünce, temel ilke, her şeyin özü ve olgular).^{Rus.çev.} O – ilk nesne, nesnenin nesnesi, temelin temeli.

- Yani, “Ñ-Ñ” dediğimiz – mutlak (var olanların sonsuz, değişmeyen ilk prensibi (ruh, fikir, tanrı)).^{Rus.çev.} O – ilk, sonsuz, esas.

- Yani, “Ñ-Ñ” dediğimiz – evren (“bir bütün olarak dünya” ya da “her şey” için felsefi terim).^{Rus.çev.}

- Yani, “Ñ-Ñ” dediğimiz – ilke (herhangi bir teorinin temel, ilk konumu, doktrin, dünya görüşü, teorik program).^{Rus.çev.}

Şeklen “Ñ-Ñ” ikilemesi, fiilen tüm nesnenin, hareketin, değişimin temeli, kuralı, onları tanımanın tek yoludur. “Ñ-Ñ” – Nur, hakikat ve onun göstergelerinin (fışkıрма, somut) genel adıdır.

Yani, Kazak (Türk) dilindeki çok önemli kavramların fiilen bu “Ñ-Ñ” şeklinin merkezinde kalıplaştığı görülür.

İşaret “okumanın” yolları

“Ñ/NG” sesi dillerin gelişimi sırasında istikrarlı kalmadı, bu yüzden önceki meselemizde getirilen ses değişimine göre “Ñ” sesinin yerini tesadüfen sessiz harf aldı. Fakat burada da, belli bir düzenin olduğu fark edildi. Yani, “Ñ” harfi çoğu durumda, sadece sessiz harfe değiştirildi. Onların nasıl sesler olduğu gelen örneklerde görüldü. (Nasıl faydalandığı, değişimin nasıl tespit edildiğinin önemi yok, esasında sonuçlar açıktır.)

İşaret “okumanın” birinci örneği – Ñ-Ñ. “NG” (“Ñ”) sesi (ayrıca, onun sesli-sessiz varyantları) noktanın da, çemberin de adlandırması olabilir. Çünkü çember – ikiye ayrılmış şekildir: a) Onu noktanın büyütülüp gösterilen türü diye canlandırdı. b) O boşluğun sınırını ve şeklini, boyutunu verebilir. O genişletilebilir veya daraltılabilir; bu doğrudan o çizgiye karşılık gelir. Yani, o başlangıçta noktanın adlandırılması olan “ng/ñ” şekli, çember noktasının “büyütülen şekli” olduğundan dolayı, çemberin de adlandırılmasına dönüştü: çember ve ışının anlamlı uygunluğuna karşılık, ışının da adlandırılmasına dönüştü: Nokta da – “ng/ñ”, çember de – “ng/ñ” (“ngang”, “ngeng”, “nging”, “ngwng”, “ngong” veya “ñañ”, “ñeñ”, “ñiñ”, “ñwñ”, “ñoñ”, vb.) kelimesi (şekli) belirir, onun çeşitli ses varyantları kalıplaştı. Bu yüzden kelime yaşamasının izleri bugünkü Kazak dilinden de, başka dillerden de bulundu.

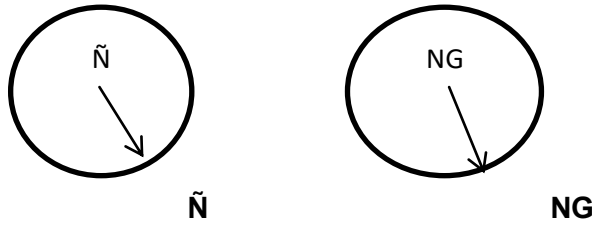

Şekil 17 Ñ-Ñ ve NG-NG

İşaret “okumanın” ikinci örneği – “Ñ”-ning “M”-ga dönüşümü. “NG” (“Ñ”) harfi (bununla birlikte, onun sesli-sessiz varyantları) kalıcı “M” harfine dönüştü. Bu durumda bunun gibi adlandırma varyantları kalıplaştı.

Nokta ve ışın/çember adlandırmalarının temelinde bütün, genel işareti bildiren kelimelerin yaşadığı durumda:

- “M” – “M”; mim, mam, mom, mwm, vb.
- “Ñ” – “M”; nam, nem, nim, nwm, vb. Kazak dilindeki “ne, varlık, nesne” anlamı “neme” (Başkurtça – neme, Tatarca – niime, genel olarak Kıpçakça – nämä), Hint-Avrupa dillerindeki “isim, nıpsı”, anlamı “isim”, “neim”, “nim” kelimeleridir.
- “M” – “Ñ”; mañ, mañ, miñ, mwñ, vb.

Bu örneklerde işaret bütün kelime olur. O, bu üç nüshalı kelime yaşaması sonucu ikinci aşamada bütün işaretin değil, onun tekrarından ayrılan unsurlarının adlandırılması olarak kullanılmaya başladığı durumda, bunun gibi varyantlar kalıplaştı:

- “Mm” – “Mm”; yani, nokta da, ışın/çember de bağımsız durumda “mm” diye adlandırılmaya başlandı, bu durumda onları birbirinden ayırmak için sesli harflerin “umlaut” (^{ç.n.} **umlaut (önünlüleşme): bir sözcüğün arka ünlüsünün, son eklenmesi sonucu önünlü olması; örneğin; Almanca’da Mann sözcüğüne çoğul eki eklendiğinde Männer ya da Apfel sözcüğünün çoğul biçiminin Äpfel olması. (kay. dilbilim sözlüğü)(bir sesli harfin bir sonraki sesli harfe veya semivowel gibi daha belirgin olarak telaffuz edildiği ses değişikliğidir.)** özelliği kullanıldı. Örneğin, noktayı “mam” diye adlandırırsak, çember/ışını o zaman birbirinden ayırıp, başka anlama sahip olduğunu göstermek için “mim” veya “mom” şeklinde, sesli harflerin başka türleri (“e”, “w”, “u”, “ü”, vb.) kullanıldığı başka varyantlarda adlandırırdık. Kazak dilinde bu “M-M” asıllı kelimeleri bulmak zordur, bu yüzden kesin örneği araştırmadan, varsayımsal niteliği adlandırma ile sadece sınırlayabiliriz.
- “Ñm – “Mñ”. Bu varyantta da önceki varyanttaki gibi, umlaut kuralına uygunluğu kullanıldı, bu yüzden onun sonucu tekrarlayıp durmaz, sonraki kurala uygunluk – palindrom (^{ç.n.} **palindrom, tersinden de aynı şekilde okunan cümle, sözcük ve sayılara denilmektedir.**) hakkında söylersek: örneğin, nokta “nem” olarak adlandırılırsa, o zaman çember ve ışın

aksine – “Meñ” şeklinde adlandırılması gerekir. Bu örnekte Kazak dilinde “kavram” kelimesi (nokta olarak adlandırılan) faydalı oldu, onun çember/işına ait palindromu “mıy”, “mıñ” kelimeleri olması gerekir.

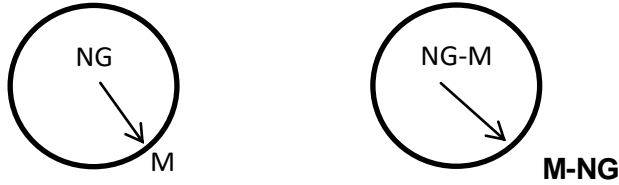

Şekil 18 NG-M ve NG-M-M-NG

İşaret “okumanın” üçüncü örneği – “Ñ”-ning “T”-ğa dönüşümü. . “NG” (“Ñ”) harfi (ayrıca, onun sesli-sessiz varyantları) kalıcı “T” harfine dönüştü.

Nokta ve ışın/çember adlandırmalarının temelinde bütün, genel işareti bildiren kelimelerin yaşadığı durumda:

- “T” – “T”; tit, tat, twt, tet, vb.
- “Ñ” – “T”; ñat, ñet, vb.
- “T” – “Ñ”; tañ, tañ, tiñ, tuñ, vb.

Bu örneklerde işaret bütün kelime olur. O, bu üç nüshalı kelime yaşaması sonucu ikinci aşamada bütün işaretin değil, onun tekrarından ayrılan unsurlarının adlandırılması olarak kullanılmaya başladığı durumda, bunun gibi varyantlar kalıplaştı:

- “Tt” – “Tt”; yani, nokta da, ışın/çember de ayrı durumda “tt” diye adlandırılmaya başlandı, bu durumda onları birbirinden ayırmak için sesi harflerin “umlaut” özelliği kullanıldı. Örneğin, noktayı “tat” diye adlandırırsak, çember/işını o zaman birbirinden ayırıp, başka anlama sahip olduğunu göstermek için “tit” veya “tot” şeklinde, sesli harflerin başka türleri (“e”, “w”, “u”, “ü”, vb.) kullanıldığı başka da varyantlarda adlandırırdık.

- “Ñt” – “Tñ”; Bu varyantta da önceki varyanttaki gibi, umlaut kuralına uygunluğu kullanıldı, bu yüzden onun sonucu tekrarlayıp durmaz, sonraki kurala uygunluk – palindrom hakkında söylersek: örneğin, nokta “net” adlandırılırsa, o zaman çember ve ışın aksine – “teñ” şeklinde adlandırılması gerekir.

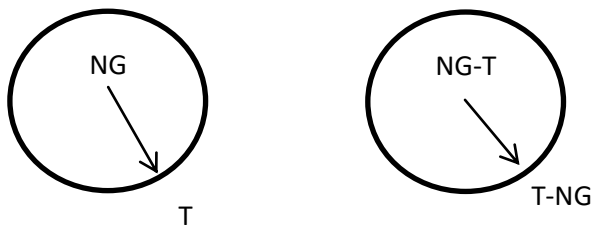

Şekil 19 NG-T ve NG-T-T-NG

İşaret “okumanın dördüncü örneği – “Ñ”-ning “K”-ge dönüşümü. “NG” (“Ñ”) harfi (ayrıca, onun sesli-sessiz varyantları) kalıcı “K” harfine dönüştü.

Nokta ve ışın/çember adlandırmalarının temelinde bütün, genel işareti bildiren kelimelerin yaşadığı durumda:

- “K” – “K”; kik, kak, kek, kok, kök, vb.
- “Ñ” – “K”; ñaq, ñek, vb.
- “K” – “Ñ”; qañ, qañ, qıñ, quñ, vb.

Bu örneklerde işaret bütün kelime olur. O, bu üç nüshalı kelime yaşaması sonucu ikinci aşamada bütün işaretin değil, onun tekrarından ayrılan unsurlarının adlandırılması olarak kullanılmaya başladığı durumda, bunun gibi varyantlar kalıplaştı:

- “Kk” – “Kk”; yani, nokta da, ışın/çember de ayrı durumda “kk” diye adlandırılmaya başlandı, bu durumda onları birbirinden ayırmak için sesi harflerin “umlaut” özelliği kullanıldı. Örneğin, noktayı “qaq” diye adlandırırsak, çember/ışını o zaman birbirinden ayırıp, başka anlama sahip olduğunu göstermek için “qıq” veya “quq” şeklinde, sesli harflerin başka türleri (“e”, “w”, “u”, “ü”, vb.) kullanıldığı başka da varyantlarda adlandırıldık.
- “Ñk” – “Kñ”; Bu varyantta da önceki varyanttaki gibi, umlaut kuralına uygunluğu kullanıldı, bu yüzden onun sonucu tekrarlayıp durmaz, sonraki kurala uygunluk – palindrom hakkında söylersek: örneğin, nokta “ñek” adlandırılırsa, o zaman çember ve ışın aksine – “keñ” şeklinde adlandırılması gerekir.

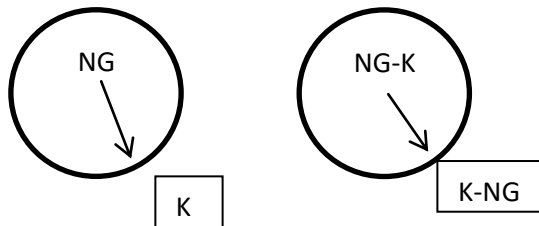

Şekil 20 NG-K VE NG-K-K-NG

İşaret “okumanın beşinci örneği – “Ñ”-ning “R”-ğa dönüşümü. “NG” (“Ñ”) harfi (ayrıca, onun sesli-sessiz varyantları) kalıcı “R” harfine dönüştü.

Nokta ve ışın/çember adlandırmalarının temelinde bütün, genel işareti bildiren kelimelerin yaşadığı durumda:

- “R” – “R”; rir, rar, ror, rwr, rer, vb.
- “Ñ” – “R”; ñar, ñer, vb.
- “R” – “Ñ”; rañ, ran, rıñ, ruñ, vb.

Bu örneklerde işaret bütün kelime olur. O, bu üç nüshalı kelime yaşaması sonucu ikinci aşamada bütün işaretin değil, onun tekrarından ayrılan unsurlarının adlandırılması olarak kullanılmaya başladığı durumda, bunun gibi varyantlar kalıplaştı:

- “**Rr**” – “**Rř**”; yani, nokta da, ışın/çember de ayrı durumda “r” diye adlandırılmaya başlandı, bu durumda onları birbirinden ayırmak için sesi harflerin “umlaut” özelliği kullanıldı. Örneğin, noktayı “rar” diye adlandırırsak, çember/ışını o zaman birbirinden ayırıp, başka anlama sahip olduğunu göstermek için “rir” veya “ror” şeklinde, sesli harflerin başka türleri (“e”, “w”, “u”, “ü”, vb.) kullanıldığı başka da varyantlarda adlandırırdık.

- “**Ñr**” – “**Rñ**”; Bu varyantta da önceki varyanttaki gibi, umlaut kuralına uygunluğu kullanıldı, bu yüzden onun sonucu tekrarlayıp durmaz, sonraki kurala uygunluk – palindrom hakkında söylersek: örneğin, nokta “ner” adlandırılırsa, o zaman çember ve ışın aksine – “reñ” şeklinde adlandırılması gerekir.

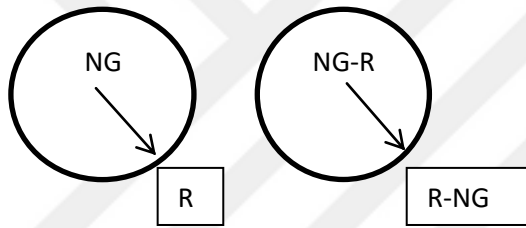

Şekil 21 NG-R VE NG-R-R-NG

Altıncıdan; “T” ve “K” harfleri kendi öncesinde bir kelime yaratan çifti bir araya getirdi.

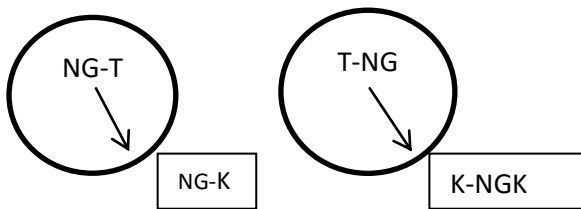

Şekil 22 NG-T-NG-K VE T-NG-K-NGK

Böylece araştırmanın biçimsel kavramlarının çoğunluğu beş harfin – “Ñ”, “M”, “T”, “K”, “R” harfleri ve yalnız “Ñ” sessinin, ayrıca, karşılıklı ikişer-üçer çeşitli kombinasyonları temelinde kalıplaştı. Onların hepsini aynı şekilde getirmek bir görev değildir ve bu kelimeleri yaratma yollarında tamamen uzman olduğumu söyleyemem.

Tabii ki, işaret okumak unutulduğu zaman, gösterilen kuraldan sapmak faydalı oldu da, nokta ve çember, nokta ve çizgi/işin adlandırmalarının yerini değiştiren örnekler de faydalı oldu. Bunların birazı hakkında ayrılan konuyla ilgili sohbetimizde özel olarak üstünde duracağım.

Uyarı:

1. Verilen örneklerdeki sessiz harflerin önüne, arkasına sesli harfler bağlanabilir; burada tesadüfen sesli harfleri koyup, bunun aracılığıyla, örneğin, “-r” kelimesi “ar”, “er”, “ur”, “ra”, “ru”, “ara”, vb., “T – Ñ” kelimesi “tañ”, “teñ”, “tuñ”, “toñ”, “tıñ”, “tiñ” vb. okunabilir.

2. Sessiz harf (“Ng/ñ”) başka sessiz harfe değişebilir (önünüzdeki resim-desenlere bakınız.) İşte, işaretleri “okumanın” en sık karşılaşılan örnekleri – bunlardır. Getirilen örnekleri ansızın, birden anlamak zordur, ilk bakışta anlamsız sözcüklerin derlemesi gibi görünen kelimeler, belirli bir örnekle çalışırken ortaya çıkar, böyle örnekleri bağımsız konuları araştırdığımızda kullanacağız. Bir dil araştırma uzmanı olmadığım için dilbilimciliğin kuralı kelime hazinesi, ses değişimi gibi özellikleri olduğunu fark ettim, sistematik olarak mantıklı bir şekilde ciddi terminolojiden yararlanamadığım için üzgünüm. Fakat ilkel bir yorumlama şekli olan bu sistemin yeniden yapılanma faaliyetlerim için büyük yardım ve destek olabileceğine inanıyorum.

“İşaret”, “işareti benzetmek, canlandırmak, anlam vermek” ve “işaret okumak” denen anlamsız mantıkların genel fikri nasıldır? Önemli fikir – “işareti okumanın hangi dilde uygulaması” olduğudur. Doğrusu, tesadüfen işareti (geometrik şekli) tasvir etmek için dilin gereği yoktur, tasvir edilen işareti başka bir şeye benzetip, işaretin unsurlarına gereğince anlam vermek için de dilin gerekliliği azdır. (çünkü, tesadüfen halkın temsilcisi böyle kavramları faydalanması aracılığıyla uygulardı). Ya bu işarete, işaretin ayrılan unsurlarına (noktaya, ışına, çembere) “ad koymak” için dil gerekir; ya da işaret ve onun unsurlarının esas adlandırılması (şekli) hangi dilde olursa olsun, o baştaki işareten faydalanıp, ad verip, özel olarak kavramlar sistemine hakim olan düşünürler bu dilde veya bu dile temel olan ata dilinde söyleyen olarak ortaya çıkar. En önemli tarafı da budur, çünkü, işaret “okumalarının” sonucu her türlü dilde farklı olarak ortaya çıkmasına, muhafaza edilmesine rağmen, bu kavramların, kelimelerin ilk etnik yazarlarının hangi dilde söylediği bilinebilir. İşte, böyle “işaret okuma” sonuçları, araştırılan örneklerin hepsinde de, (ister Hint-Avrupa, ister Sami dillerinden örnekler olsun) o ilk tarihi Türk yazarlığı gösterilebilir. Bu – dilbilimi – da kalıplaşan kaideleri fiilen neredeyse tamamını reddeder.

Kazak dilinin kutsal söz hazinesi meselesi

Burada Şuğa Nurpeyisova'nın dile katkısını söyleyen sözlerinden başlarsak, onun: “Kazak dilini tekrar iletme meselesi üstünkörü değildir, dipten, derinden hareket edersek, kutsal

kelimeleri (kutsal sözlük) defalarca tekrar etmek (kalıbına getirilen – S. Q.) gerektiği doğrudur. Gelenek – hiyerarşik şekilde aşama aşama gelişen dünyadır. Onda “yukarı ve aşağı”, “merkez ve kenar (taşra)” denilen kavramlar var. Merkez, üs kelime dağarcığı – dünyanın yaratılmasına, organize edilmesine, ilham almasına neden olan ilk (başlangıç) tezahürlerin sözlüğüdür. Bu zamanki felsefe dili, aşağı kavramları ve değişimleri anlattığı gibi, kutsal dilin sofistike bir ilkel biçimi olduğu gerçeğine tamamen katılabilir. İlk Kazak mitolojisi tam olarak söylendiğinde – işaret-nişanlar (semboller) sisteminin yeniden yapılandırılması yönünde Kazakça, genel olarak Türk dilinin kutsal katının kenarı-yanı olduğu görülür. Bunun gibi kelime hazinesi var, sadece sıradan kelimelerin ölü kökleri ve bağımsız kuşakların da, ilk söylenen nüshalarında üstü kapalı olarak saklanır.

Kazak dilinin adlandırma çalışmalarındaki eksikliklerin hepsi de bu ilk kelime kalıbına getirilmek bir yana, başlangıcının Kazakça 'da olduğu ile ilgili başka bir fikirden de gelmez. Buna kendimize ait çalışmayı organize etmeyen anlayışımızı da ekleyin. “Kendini bilme, bildiğin dili almaz.” denen sonsuz akıl – burada anlayışsızlığın sloganı haline gelmektedir. Terminolojik-bürokratik, resmi terminoloji de gerekmektedir, sadece Şuşan'ın sözünü tekrarlırsak, “zamana uygunluk” dediği şeyin “geçici olarak” demek olduğunu bildirmektedir. “Sahiplenmek olan sonsuzluk kelimesi” denilen şey – sonsuzluğun bir parça da olsa, bilince girişidir. Bu “sonsuzluğa yarım adım olsa da, yakınlaştırmaya başlar.” Örneğin, - bu “sonsuzluk kelimeleri” kalıbına getirme metotlarını bulma ve donatma sürecindedir.

Kazakların bunun gibi sonsuzluk sözlüğünün kaynağı ikidir: birincisi Arapça-Farsça başlangıcı, ikincisi – ilk Kazakların kendi başlangıcıdır. Birincisi, İslam dini ile birlikte gelen, İslam dini Kazak halkı ile kalıplaşmış olduğu için, Rus, Alman-romantik başlangıcından daha mantıklıdır, ancak “durum böyledir” diye dilimizi Arapça-Farsça kelimeler ile doldurmamızın haklı bir tarafı yoktur; burada belli bir sınır olması gerekir.

İkincisi ise, kendi dilimiz olmasına rağmen, üstü kapalıdır. Onun yüzünü tekrardan açmak – Ay'a gitmekten kolay bir iş değildir. Mitik arketiplerin dil, kelime desteği olmadan yeniden inşası işe yaramadı, bu yüzden miti eski haline getirme hareketine, dili, önceki kelimesi eski haline getirme hareketi birleştirilecekti. Bu iki (kelime ve mit), birbirine bağlı, birbirini etkiler, birbirlerinin yetersizliklerini tamamlar, birbirlerinin kusurlarını düzeltir, böylece birbirine yardım edip, kendi kendilerinin eski haline geri dönerler, “tekrar tekrar ortaya çıkarlar”.

Önerdiğim “okuma sistemi” işareti – Kazakça dilinin kutsal kelimelerinin aklanması yolundaki ilk adımdır. Mit ve kelimeyi yeniden yapılandırma – büyük başarıdır, bu yeniden yapılandırılan kelimelerin hepsi olmasa da bazıları: a)bugünkü Kazakça'nın (en önce, bilimsel)

diline terim olarak tekrardan eklense, b) çağdaş terim yapmaya gerekli temel ekler olsa – nur içinde nur olurdu.

“Ñ”- dil – İlk Türklerin (Hyperboreaların sonrası) en eski dili

Zamanında R. G. Ahmet'yanov denen dilbilimci bir makalesinde Türk dillerindeki “ne” (“neñ”) kelimesinin durumunu araştırıp, sonunda bunun gibi bir sonuca vardı: “Yaygın nedenlerin başlangıçta yerel olarak sınırlı olan versiyonunun “ne” diyebileceğimizi söyleyelim: görünüşe göre, bir çağda, antik dönemde, nüfusu “n” dilini konuşan Altay Sayan Yaylası'nın lehçeleri olan siyasi ve kültürel bir merkez vardı. Eski Türk dil birliği içindeki etkisi altında, resmi kelime, zamir ve “ne” parçacığını da içeren “n” ile ilgili bazı kelimeler ortak Türkçeydi.”⁸⁰ Burada böyle bir fikrin çok önemli olduğunu söylememiz gerekir. Sadece Ahmet'yanov “ne” kelimesinin kaynağı eski Türkçe “ye”, “yeñ”, “yu” kelimeleri olarak bulduğu durumda genel hata aralığında sonuç çıkardı. Gerçekte ise, kelime kaynağı tamamen tersi çıktı: “ye” sözünün kendisi “ne”/“n”/“ng” kelimesinden çıktı (bugünkü dilbilimciler bunu tersine kullanır). İşte böyle bir durumda, bunun gibi sonuç çıkarılır:

1. İlk Türkler “Ñ” – dilinde söyledi, bu yüzden, bugünkü Türkçe “y”, “j”, “dj” vb. lehçelerin hepsi de bu dilden çoğalıp çıkan bölümler olarak hesaplanmıştır.
2. “Ñ” – dilinin kendisi uzun zamandır Altay-Sayan bölgesinde geçmişteki izleri lehçe türünde muhafaza etmiştir.

Dördüncü Bölüm

“OKUMA ÖRNEKLERİ”

İşaretin nasıl okunacağı belli örnekler aracılığıyla anlaşılabilir. Bunun gibi “okumanın” birkaç örneğini sınıflandırıp göstereceğim.

Eñt – en. Hiç

⁸⁰ Ahmet'yanov R. G. Hizmet kelimelerinin etimolojisi hakkında // Türk dillerinin etimolojisinin sorunları. Almatı: Bilim. 1990. C. 176-181.

Nokta – evrenin asıl nüshası, yani, o – protokosmosdur. Evren noktadan ortaya çıktı, yayıldı, yaratıldı. Evrenin yaratılması hakkında (Kazaklarda muhafaza edilen) başka geleneklerdeki mitik metinlerin bazıları ile haydi tanışalım.

“Başlangıçta evrende ışık da, yaşam (ömür) da, ses de yoktu”.

“Başlangıçta evrende sudan başka hiçbir şey yoktu”.

“Başlangıçta yeryüzü su ile doluydu”.

İngiliz fizikçi Stephen Hawking’in 1993 yılı yayınlanan “Zamanın kısa tarihi” denen kitabında evrenin tarihini dört devre bölüp göstermiştir:

1. **Devir:** Zamanın başlangıç çağı. O zaman hiçbir şey yoktu, yani var olan âlem yoktan var edildi. Evrenin kütlesi, bir noktada (boyutsuz ve bir noktaya yoğunluk sonsuzdur) yoğunlaştı, sonra da Büyük Patlama oldu.
2. **Devir:** Patlama gücünden milyonlarca tonda enerji boşluğa yayıldı ve elementler su ile başladı.
3. **Devir:** Galaksiler oluşmaya başladı ve ilk yanma noktasından uzaklaştı.
4. **Devir:** Evren günü bugüne kadar genişledi. Buna göre başlangıçta Bing Bang teorisi olarak adlandırılan teori üflenip-genişleyen teori denen ada sahip oldu.⁸¹

Bu dipnotta sadece “birinci devir” üzerinde durursak, düşüncemizin buna uygun olduğunu görürüz. Makale yazarı, S. Ibrayev söz konusu imânın Kur-an’daki bir sûrenin sözleriyle uyumlu olduğunu söyledi: **“Gökler ve yeri yoktan var etti... Her şeyi yaratan, her şeyi bilen O’dur” (En’am 6:101).**

Benim ilgimi çeken – noktanın “hiçbir şey”, “yok” denen sözler ile süslenerek ifade edilmesi olmuştur. Kelimeler – Kazaklara özgüdür. Bu nedenle bu kelimelerin tarihine seyahat edip, evrenin yaradılışı hakkında (mitik ve gerçek) anlayışın Kazak dilinin öz kelimesinde muhafaza edildiğini tespit edebiliriz.

Örneğin, Kazak dilindeki “hiçbir” kelimesi hakkında konuşalım, bağımsız kullanılırsa derece derece ayrılan bu kelimenin hangi anlama sahip olduğu “hiçbir zaman”, “hiç kimse”, “hiçbir yer”, “hiçbir”, “hiçbir şey” gibi kelimelerin anlamlarına bakıp görülebilir. Biz “eñt” kelimesinin anlamı hakkında konuşursak, bu küçük mantığın kendisi tüm konuyla ilgili olduğunu söyleyebiliriz. Her şeyden önce sınırlarımızı netleştirelim.

⁸¹ Sayat Ibrayev. Allah’ın delilini kendi gerçeğinden gördüm. // “Şapağat-Nur dergisi. No:11, 2001 yılı. 18-b.

Birinci olarak – “eñt” kelimesinin anlam yönü sadece ağ işareti “okuma yönünde” anlatıldı; çember – “eñ” – herhangi bir sınır olsa, nokta – “eñt” – bu sınırın öbür tarafı (beri, öncesi, fazlası, altı, üstü, aşağı, yukarı, dibi) olur.

İkinci olarak – “eñt/engt” şeklinin “añt”, “oñt”, “öñt”, “uñt”, “üñt”, “iñt”, “iñt” gibi sesli varyantları bulunmaktadır.

“Eş (hiç)” kelimesini eski Türkçe şekli şekli – “eñt/engt”, yani “eñt/engt” > “eyt” > “edjt” > “eşt” > “eş” (veya birden “eñt” > “eş”) değişmesi aşamasından geçip bugünkü durumuna gelir. Şimdi onu ağ işareti aracılığıyla gösterelim.

“Eñt/engt” kelimesinin kökü – “eñ”, bu – çemberin, tüm işaretin adıdır. Bu kelime kökünün anlamı da, gördüğünüz gibi, ağ işareti ve onun varyantları aracılığıyla anlaşılır.

Birinci resimden ağ işaretinin “tam tepesinden bakan şekli” görürsek, ikinci resimden aynen bu işaretin ucu aşağı bakan koni gibi, yani “şekli iki yanından” görmüş gibi oluruz. İşte bu resimde “eün/eng” diye adlandırılan çember herhangi bir çukurun, yerin, deliğin, oyuğun ağız kenarına dönüşür, “eñt/engt” diye adlandırılan noktamız bu çukurun (yerin, ağzın, oyuğun) denk aşağı noktasına, dibine dönüşür; mümkün olduğunca yeni anlamlara sahip olur.

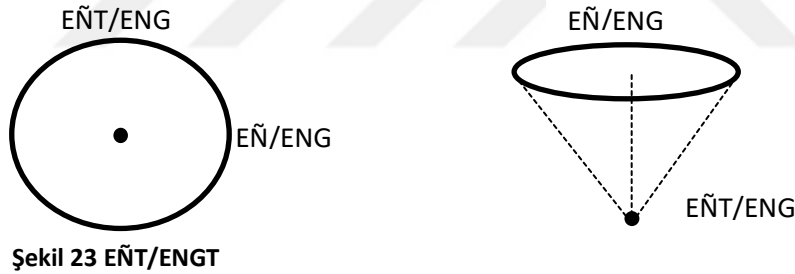

Yani, işaret boyunca tüm işaretin, tam çemberin adı – “eñ” olsa (merkez, köşe, kavuşmak) noktanın adı – “eñt” olur.

Eñ – evren adı; Kazak dilinde “eñ” kelimesi durumu sadece güçlendirici önemi (en güçlü, en uzun, en birinci, vb.) yapan yardımcı kelimeye dönüşmesiyle, onun ses varyantı olan “An” Sümer mitolojisinde muhafaza edildi (An – Göklerin Tanrısı), bu beraberliğe Fin dili milletlerinin mitolojisinde muhafaza edilen ana tanrıçalar – En (komi), İnmar (udmurt), İl’marinen (fin) isimleri (“en”, “in-“, “il-“ köklerinin temelinde yatmaktadır) de bulunmaktadır. Sümerlerdeki “An” ismi, Samilerde genel olarak “İlah” denen anlama gelip, “il” (El, İlim, Elim, Eloax, Eloxim, vb.) kelimeye dönüşür; Arap dili aracılığıyla, tüm Müslümanlarca bilinen “İlah” ismi “Allah” (“El İlah”) da bu nokta adlandırmasından çıkmaktadır.

Kazaklar (Türkler) noktanın bu adlandırmasından “eñ” denen güçlendirme anlamlı kelimeyi, bu günlerde gölgeli bir kelime haline getirdi, antik zamanlarda tanrının bir adı olan “Al” kelimesi, “alğaşqı (ilk)”, “aldıngı (önceki)”, “alda (önde)”, “ilki (ilk)”, “ilgeri (ileri)”, gibi kelimelere temel olan, “al-“, “il-“, gibi ölü kelime köklerinde muhafaza edilir.

İşte, “Eñ” – evren “eşten (hiçten)” (“eş” < “eñt”) yaratıldı; yani burada:

“Eş” (nokta) – ilk evren doğuşu (ilk evren), yaşam maddesi, ham, nokta olsa, “Eñ” – bu ilk noktanın, yani Prensibin gerçeği, dış görünümü (ekran) sonucudur. Yani;

Eñ – evren (kosmos), görünüm, Eş (Eñt) – evrenin başlangıcı, ilk (nokta) durumu, görülmez.

Kazaklar bu noktanın çok küçüklüğüne, “göze görülmemesine” günümüze göre anlam verdi. “O başlangıçta hiçbir şeyin olmadığı” veya “O sudan başka hiçbir şeyin olmadığı” denilen söz sırasındaki “eştene (hiçbir)” – “eñt – tene” – ilk evrenin ham hali (eşit – madde) olmaktadır; kelime sırası “Başlangıçta hiçbir şey yoktu” demek de mümkün olurdu.

Mesele yönünü şimdi kelimenin oluşuna göre çevirelim.

Nokta (Eñt) ve çember (Eñ) adları birbiriyle değiştirilebilir – kelime sonundaki “-t” ilk şeklidir. O – işi, hareketi oluşturdu (ol – “et”, “öt”, “at”, “ut” vb. eylemlerin asıl atası), bununla birlikte yönü bildirilen ilk kelimelerden biridir.

Eski Türk (Orhun-Yenisey) dilinde “an” denen kelime bugünkü Kazaklardaki “ol” (Rusça “on”, “in-oe”) denilen kelimeye karşılık geldiğini biliyoruz.

Tablo 13 Eski Türk Dilinde "an" Kelimesinin Değişimi

	Eski Türk Dili	Kazak Dili	Yeniden Yapılanma
Yalın durum (Kim? Ne?)	An (o)	Ol (o)	Oñ
İlgi durumu (Kimin? Neyin?)	Anıñ (onun)	Onıñ (onun)	Oñ-t-ıñ
Yönelme durumu (Kime? Neye?)	Aña (ona)	Oğan (ona)	Oñ-qa
Belirtme durumu (Kimi? Neyi?)			

Bulunma durumu (Kimde? Neyde?)	Anı (onu)	Onı (onu)	Oñ-t-ı
Ayrılma durumu (Kimden? Neyden?)	Anda (onda)	Onda (anda)	Oñ-t-a
Vasıta durumu (Kim ile? Ne ile?)	Andan (ondan)	Odan (ondan)	Oñ-t-an
	Anıñ (onunla)	Onımen (onunla)	Oñ-men

Yeniden yapılanma nüshası ayrıca kullanılabilir.

İşte, gördüğünüz gibi, Eski Türk dilinde iki evrensel durum eki oluşur, onlar – “-t” ve “-k”. “-T-“ ekine ilave olarak “-ı”, “-a”, “-ıñ”, “-añ” eklerinin eklenmesi aracılığıyla baştaki bir evrensel durumun yerine “resmi” Türk dilinde dört türlü (Kimin? Neyin? Kimi? Neyi? Kimden? Neyden? Nerede? Nereden? Kimde? Neyde? denilen sorular kullanıldığı zaman sadece ilgi, belirtme, bulunma ve ayrılma durumlarıdır: “-tıñ”, “-tı”, “-ta”, “-tan”) durum ekleri kullanılır. Şimdi bu örneği “eñ” kelimesine göre kullanalım:

İlgi durumu (Kimniñ?(kimin) Heniñ? (neyin) < Kimdiñ? (kimin) Nediñ (neyin) – Eñ-tiñ – “Sınırın diğer tarafının”.

Belirtme durumu (Kimdi?(kimi) Neni? (neyi)) – Eñti – “Sınırın diğer tarafındakini”.

Bulunma durumu (Kimde? Nede?) – Eñ-te – “Sınırın diğer tarafında”.

Ayrılma durumu (Kimnen? (kimden) Neden? (neyden)) – Eñ-ten – “Sınırın diğer tarafından”.

Burada “arğı (öbür, karşı) kelimesinin yerine “bergi (bu taraf)”, “tüpki (dip, köşe), “üstiñgi (üst), “astıñgi (alt)”, “aldıñgi (önceki)”, “tümengi (aşağı)”, “joğarı (yukarı)” gibi vb. yön bildiren kelimeleri kullanabileceğimizi de hatırlayalım.

En önemlisi – “Eñt” kelimesindeki “-t” kısmı evrensel durum eki görevini yapmaktadır.

Örnekler üzerinde duralım.

İş (iç,karın) (işki jaq (iç), işke kirw (iç görmek), işte qalw (Ana kamında babasını kaybeden çocuk). “iş” kelimesinin Eski Türkçe şekli “iñt/ingt”. Orhun-Yenisey Türklerinin dilindeki “içre” (işke, işke qaray) kelimesinin Eski Türkçe şekli, bu durumda, “iñtr” (ingtr) olmaktadır.

Şimdi de başka dillere göz gezdirelim:

Tablo 14 iñtr Kelimesinin Diğer Dillerdeki Karşılığı

Kelime (hangi dilde)	Anlamı	Eski Şekli	Örnek Kelimeler
Under (İngilizce)	Alt, alt taraf	Und < uñt	Underground (yer altı)
Unter (Almanca)			Unterton (alçak ses)
Enter, into (İngilizce)	Girmek, işe girmek, girmek	Ent-r < eñt-r	Entrance, entrw (giriş, girmek, girilen yer, tanıtım)
Ante (Latince)	Değın, kadar, sonra	Ant < añt	Antefix
Anti (Yunanca)	Karşı, karşılıklı, zıt	Ant < añt	Antibiyotik, Antagonis, Antartika
Entre (Fransızca)	Aralık, arasındaki	Ent-r < eñt-r	Antre, Antrekot(biftek)
İnter (Latince)	Aralık, arasındaki, ortasındaki	İnt-r < iñt-r	İnterval(mat. Terimi, müz. Terimi) İntervent (müdahale) İntermedia İnternist (dahiliyeci) internirlew (uluslararası) İnterventsiya

İnternus (Latince)	İç	İnt-r < iñt-r	(müdahale)
İnterventio (Latince)	İç kısma girmek	İnt-r < iñt-r	İntroskopiya (bir tür ışın cihazı)
İntro, intus (Latince)	İç	İnt-r < iñt-r	İntim(samimiyet)
İntimos (Latince)	En derin, iç, derin	İnt < iñt	İntentsiya (niyet)
İntention (Latince)	Girişim, çaba, gayret	İnt < iñt	İndegenat
İndigenus (Latince)	Yerel, yerli, yerleşik, düzenli	İnt < iñt	Endogamiya (topluluk terimi), Endojen (DNA dizileri), Endoderma
Endon,entos (Yunanca)	İç	Ent < eñt	Endemik (yerli)
Endemos (Yunanca)	Yerel, yerleşik, ana, temel, dip	Ent < eñt	Enterbioz (bir tür hastalık), Enterit (bir tür bağırsak hastalığı)
Enteron (Yunanca)	Bağırsak (işkembe, iç, karın)	Ent-r < eñt-r ⁸²	Ontogenez (biyoloji terimi), Ontopatiya

⁸² “işek (bağırsak)” kelimesinin eski Türkçe şekli de “iñt”dir. Yunancanın “enteron” kelimesine eski Türkçe “iñtr” (eski Türkçe – “işre”) denk gelir. Bu sıraya Latince’nin “intro”, “intus” (iç) kelimelerini de ekleyiniz.

Ontos (Yunanca)	Önemli, ana, temel, esas İç İç, dip, bir şeyin koynu	Ont < oñt	
Vnutri (Rusça)		(v)nt-r < wñt-r	
Nurto, Hedra, Vnutr' (Rusça)		Ntr < ñt-r	

Gördüğümüz gibi, “Hint-Avrupa” okuyuculara verilen dillerdeki “ent/ant/int/ont/unt”, “ent-r/ant-r/int-r/ont-r/unt-r” gibi ilk kelime köklerinin anlamı ağ işaretli ve Kazakların (Türklerin) “eñt/añt/iñt/uñt/oñt/üñt/öñt” gibi eski şekilleri olmadan anlatıldığında, etimoloji olamaz. Yani, “ent” gibi kelime gerçekten de Hint-Avrupa dilleri için temel, ortak kelime kökü olmaktadır, fakat bu “hem ortak hem temel” kelime kökünün etimolojisini düşünmek için zorunlu olarak Eski Türk dili gereklidir, çünkü bu kelime kökünün kendisine kök olan “en” kelimesi ve “-t” ekinin sadece bu Eski Türkçe yardımıyla birleştiğini gösterebilirim.

Kazak dilindeki “ışw (içmek)”, “ışkerilew (içeri)”, “iterw (itmek)” kelimelerinin de eski şekli “iñt”dir. “Entelew (yüklenmek, dayanmak)” kelimesinin eski şekli “eñt” dir. “Umtılw (ileri atılmak)” kelimesinin eski şekli – “uñt”dur. “iterw”, “umtılw”, “entelew” kelimelerinin anlamları da vücudun belli bir yönüne kadar (kendiliğinden, iradesiz şekilde) hareket ettiğini bildirdi, bu doğruda onları Latince “interventiyo” (içer giriş, iç müdahale), “inventiyo” (ileri atılmak, yönelmek) denilen kelimeler ile sözlük tarafından da, anlam tarafından da akraba diye sayılır. Bu sraya “aşıq (açık, boş)”, “aşw (öfke, hiddet)” (eski şekli “añt”), “awız (ağız)” (eski şekli “añ”, añırayu, añırw, añıqıyu), “esik (kapı)” (eski şekli “eñt”, entelew), “endirw” kelimelerinde yatar.

Bir kelimenin yaşama tarihini özetlemek istersek aşağıdaki sonuçları verebiliriz:

1. İşaretin “okunabilirliği” bize iki kelimedede (“eñ” ve “eñt”) kadim “evren yaratılması olayının” bilgisi üstü kapalı olarak gösterilebilir. Şaşırtıcıdır – kelimelerin kendileri de, kurala uygun bir şekilde yaşaması da sadece Kazaklarda (genel Türkler) olmuştur.
2. Bu kelimelerin “en evvel, en uygar” denen denklige sahip olan Sümerlerin ve Samilerin kadim tanrılarının adları (isimleri) olarak kullanılmış. Kelimenin yazarları (yaşayan

teknolojisine bakarak) zorunlu olarak ilk Türkleri dikkate alırsa, Sümerler de, Samiler de ilk eski Türkçe kavramı kabul ederler. Bu – en azından MÖ4 bin yıldadır.

3. Adlandırılan kelimeler “Hint-Avrupa” diye okuyuculara verilen dillerin kesin anlamına giren kelimelere (çizelgede gösterilen) orijinal olmaktadır. Bundan çıkarılan – Hint-Avrupa dillerinin başlangıcı, ortak zamanda nüshasının kalıplaşmasına Eski Türk dili etki etmiş, bu – en azından aşağı yukarı MÖ 5-3 yılları arasındadır.

Bu üç aşama kendisi yeni, temeli sağlam sonuçları oluşturmamıza olanak sağlar, çünkü onlar bugünkü tarih, dilbilimi, kültürel çalışmalar vb. bilimsel dallarda son 200 yıl içinde kalıplaşan katı kuralları tamamen yok edebilirler. “Bir kelime aracılığıyla insan biliminin teorik bölümünü yok etmek inançları inkâr etme olur” diyen insanlar var, ben kendi zamanımda bunun gibi kelimelerin, bir tane, iki tane, üç tane değil, onar, yüzer sayıldığını, kitabımın bir özelliğinin de bunun gibi kelimelerin bir tarafını göstermek olduğunu söylemek isterim.

“Eñt” kelimesinin yaratıcılığı sadece bir anlam ile sınırlı değildir. Onların her birinin hakkında anlatayım.

Orhun-Yenisey Türklerinin Yazısındaki “NT” Harf Yakınlığı

Söz konusu alfabadeki adı geçen işaret, böyle tasvir edilmektedir:



Şekil 24 Orhun - Yenisey Yazısında NT Harfi

Bu beş harf-ışareti de “nt” diye adlandırdı; hepsi de Yenisey yazı anıtlarında karşılaştı da, Orhun yazısında bunların sadece ilk iki tanesi ile karşılaşıyor. Bu harfin şeklinin de (çember içindeki nokta), adının da (eñt) araştırıldığında ağ işaretine uygun geldiği görülür – benim için büyük bir onurdur. Bu bir yandan, benim işaretten kelime çıkarma, onu mit aracılığıyla anlatma çalışmalarının doğru yönde olduğunu göstermektedir (çünkü 7-8. Yüzyıl taş üzerinde ortadan kaybolan işaretin böyle adlandırılması – tahminimin gerçeği gösteren “maddi delil” olmaktadır), diğer yandan, ata yazısının harflerinin çıkış tarihi bunun gibi bir yol

ile açılabilirliği yönünde ümit doğdu, bununla birlikte “Türklerin eski yazısının Aramice temelinde olduğu” denilen katı kaidelerin yanlış olduğunun mümkün olabileceğini gösterir. Aksine bu “nt” işaretinin Arami yazısından çoğaldığı alfabelerdeki “y” ve “n” harflerinin (seslerinin) aslı olması (“ñot” kelimesi “yota”, “ta” olarak değişmiştir, fakat değişmesi mümkün değildir, yani, Türk işaret ve onun adlandırılması Aramice olsun, Fince olsun, Yunanca olsun, Arapça olsun, alfabelerin gerekliliği, işaretleri ve adlandırması değişebilir, fakat aksine değişmedi), bu Aramice’nin kendisinin arka tarafında “Eski Türkçe işaretleme mekanizmasını doğurmaz mı?” denilen soruyu doğurur. Bu – özel olarak bakıldığında, incelenmesi gereken meseledir.

Eñt-eş. Esik (kapı) veya Tesik (delik)

Peki ya, “eñ/eng” kelimesinin kendisine gelirse, o da, onun aşağı noktasına dönüşen “eñt/engt” de herhangi bir “işke (“eñt-ke”) kirw (iç kısma girmek)”, “tömendep tüsw (aşağıdan düşmek) denilen anlamlara sahip olur, bakınız: “en”, “enw”, “engizw”, “endirw”, “eñkeyu”, “eñkiş”, bununla birlikte, bu eski şekillerin başka nüshalarından çoğalan “in”, “iñgir”, “üñgi”, “uñgi”, vb. kelimeler not edilebilir. Şimdi biraz önceki “Hint-Avrupa dillerinin” kelimelerini izah edelim; “en”, “in” kelimeleri “iş, işke, işki (iç)” denilen anlamlara sahip olur; Yunanca “en”, Latince “in”, İspanyolca “en”, İngilizce “in” gibi kelimeleri – a) “vnutri”, “vnwtr” (iç), Rusça “v”, “vo” denilen ön eklerine uygun gelir, bunu Kazakça “in (in, mağara)” (nora(yuva)) ve “en” (vhodit (girmek)i vayti (giriş yapmak) denen kelimeleri kelime bakımından da, anlam bakımından da uygun gelir; b) herhangi bir anlama sahip olmayan, bunu – Kazkça “eş” (eski şekli “eñt”) kelimesine benzer.

Kazaklardaki “esik” kelimesi de karşılaşma noktasının adlandırması olan “eñt” eski şeklinden çıkar: “eñt” > “eş” – “eş-ik”, “es-ik”. Son olarak “esik” dediğimizin kendisi de “çember ortasındaki nokta, delik” olmaktadır.

Karşılaşma noktası (“eñt” > “eş” veya “teñt” > “teş”, “tesik”) – sadece öylesine karşılaşan nokta değildir, iki boşluk, iki varlığı iki dünya arasındaki geçme (aklıma gelmişken, “öt(geçmek)” kelimesi de karşılaşma noktasının eski bir şekli olan “öñt/öngt” kelimesinin değişmesinden gelir.) noktası deliğ, kapısıdır. Bunu böylece gösterebiliriz:

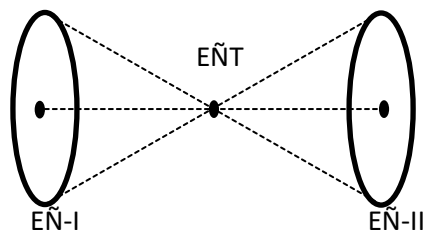

Şekil 25 Eñt

Bundaki EÑ-1 ve EÑ-2 – iki türlü boşluk, iki türlü ölçü, iki türlü dünya (örneğin bu dünya ve o dünya), EÑT ise – bu iki boşluğun, ölçünün, dünyanın arasında devam eden bağlantıdır, birinden ikincisi geçen delik, kapıdır.

Oñ – oñt. Öñ – öñt

İşareti okumanın sonraki aşamadaki türlerinden biri olarak “ñt” – “ñ” adlandırılıp gösterilebilir. Bu durumda nokta zorunlu olarak ve tüm durumlarda da “ñt” olarak okunsa, çember ve ışın çizgisi “ñ” olarak okunur. Tabii ki, bu kelimelere sesli harflerin eklenmesi, onların “añt” – “añ”, “eñt” – “eñ”, “oñt” – “oñ”, “öñt” – “öñ”, “uñt” – “uñ”, vb. varyantlarını araştıralım.

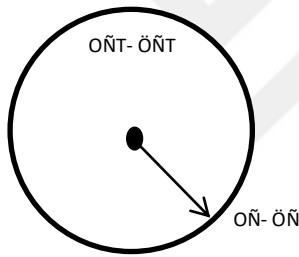

Şekil 26 Oñ – oñt. Öñ – öñt

Kazak dilindeki “oñ (sağ)” kelimesi “pravıy (sağ)” (oñtustik (güney), oñ jaq (sağ), “pravil’niy (sağ)” (oñ is (olumlu eylem)) denilen anlamları verse, “öñ (yüz)” kelimesi “bet-älpet (yüz)” (litsiya (yüz)), “tüs, reñ, reñk (renk)” (tsvet (renk)) denilen anlamlar ile buna ek olarak “betki jaq (ön taraf)”, “sırtqı jaq (arka taraf), yüz”, “(litsyevaya (ön)”, vneşnvaya storana (dış taraf) denilen anlamlara da, gerçeklik anlamlarını da belirtir, örneğin “renkte görme” kavramına karşı “arka planda görme” kavramı da var. Bundan çıkarılan – “öñ”, “oñ” kelimesinin temel anlamı – onun nesnellik, gerçeklik ifadesidir. İşaret görünüşündeki “oñ”, “öñ” kelimesinin yanına bakıp, onun gerçekten de sırt (arka) (çember, ışın), “görünür” boşluğu fark edilebilir. Yani; öñ – varlığı sadece nur saçmasıdır, o gerçekte, nuru göstermez. Onu gösteren merkezde yerleşen nur, onun “oñt” veya “öñt” denilen adlarıdır. Tam hakikat, “gizli ışık”, nur-bunlardır. Öñdi (güzel yüzlü), oñdı (doğru) yaratıcılar da – bunlardır. Kazak dilinde “oñt”, “öñt” kelimelerinin orijinaleri muhafaza edilmedi, fakat anlamsal durumlarının nasıl oluştuğu “öñdeyü”, “öñdirw”, “öñdiris”, “oñdaw”, “oñtay” denilen kelimelere bakıp bilinebilir.

Eski Türkçe “oñt” – eski şekli eski Yunan diline girip, bu dilde muhafaza edildi, böylece bu eski şeklin manası Yunan dilindeki “Ontoloji” denilen kavrama bakıp tespit edilebilir.

Ontoloji – mantık ve tanım teorisi ile birlikte yaşayan varlığın genel kanunları ve kategorileri hakkında felsefik ilimdir. Bundaki “on” veya “ontos” kelime kökleri “hakikat, gerçek, doğru, hepsi” (varoluş, gerçek, mevcut, mevcut) denilen anlamlara sahiptir, bu kelime kökü temelinde bugünkü “ontoloji”, “ontogenez” terimleri kalıplaştı. İşte, Eski Türkçe eski şekli “oñ” veya “oñt” kelimelerinin anlamı da – “gerçek, hakikat, doğru, hepsi” olmaktadır.

“Oñ” eski şekli Kazak (genel Türk) dillerinde geçen kavramlara temel oluşturmuştur. Örneğin:

1. Oy (fikir) – örneğin: “oñ”, “oy”. Yani; oy dediğimiz de – çember arkası, böylece o sınırsız oldu, oy – nur, nurlu, “görünürlük” aydınlıktır, böylece o – sübjektif hareket olmaktadır. Bu sıraya “oyun” (şaman oyunu), “oynak (oyun yeri)” (kız oyun yeri, şeytan oyun alanı), “oyuncak” (bugünkü anlamda – ongon (ᶑᶏ-**tarikh öncesi bir kabile ya da ata, Moğol ve Türk halklarında kült bir imge**))
2. Ongon – insanın iç dünyasının görünüşü oyuncak: “oñ” – “ong” – “ongon”.
3. Öz – ruh, can; göğsün içinde hareket eden herhangi bir şey (M. Q 1-75): “öñ” > “öy” > “öde” > “öz”.
4. Oyuk – kenar (kenar, sahil) çember şeklinde olan çukurdur; bu işaret çembere ve onun “oñ” denilen adlandırmasına tamamen karşılık gelir. Bu sıraya “oyım”, “oyma (oyuk)”, “oymaq (yüksük)”, coğrafik özellikteki “oy (çukur yer)”, “oyıs (çukur), “oypat (ova)”, “oypañ (çukur yer)” kelimeleri de dahil edilebilir.
5. Odzuqluq – sezgisi güçlü, canlı (MQ 1-80): “oñ” > “oy” > “odz”.
6. Ödz – süre, vakit (MQ 3-262): “öñ” > “öy” > “ödz”, ödz yayıqtı – zaman bahara dönüştü.
7. Oz (öne geçmek) – geçip gitmek, arkada bırakmak (ozu, ozıp ketw (geçmek, geçip gitmek)); (zaman uzunluğu olarak önde olmak), bununla birlikte, “oza”, “ozal” kelimeleri, “oñ” > “oy” > “odz” > “oz”.
8. Öd – vakit, zaman, devir (MQ. 1-73): “öñ” > “öy” > “ödz” > “öd”.
9. Özlek – zaman, devir, vakit (MQ. 1-33): “öñ” > “öy” > “ödz” > “öz”.
10. Öyla – renk zamanı (Oğuzca, MQ 1-144) “öñ” > “öy” – “öylä”.
11. Oğur – vaktinde (MQ 1-8): “oñ” > “oğ” veya “oñur” > “oğur”.
12. Ön – gelişme; çoğalma, ürün, sanat.
13. Önege – örnek, terbiye, gösterge.

Añt – añ. Aytw (söylemek) ve awız (ağız)

“Ağız” kelimesinin ilk Türklerdeki şekli “aň/ang > aňır” veya “aňız” olmaktadır. (Bugünkü Kazak dilindeki “bağırmak”, “ağzını açıp bağırmak” gibi kelimeleri “aňırayu”, “aňıru”, “aňqıyu” bununla birlikte “ajıratw (ayırmaq)”, “ayırw (ayırmaq)”, “ayıl (kemer)” gibi kelimeler de “aň/ang” şeklinden çıkmıştır. Ağız-kelime çıkış yeri, “konuşma” ve “delik” böylece, “aň/ang” – delik ağız olsa, “aňt/angt” bu “delikten” çıkan harf(söz) olur.

“Aň” – ağ işareti çember adlandırmasıdır, onun çember oluşu uçsuz bucaksız yüzümüzde açılan ağız görünüşünü göz önünde canlandırır.

“Aňt” – nokta, karşılaşma noktası. O “Aňt” > “Ayt” olup değişti; bizim “aytw”, “aytam”, “aytı”, “aytılw”, gibi vb. kelimelerimize temel oldu.

Nkt – sofuluk noktası

İdris Şahın “Sufizm” denilen kitabının sayfalarını açıp (bundan 9 yıl önce aydınlanma gören bu kitabı “içinde sana gerekli bir şeyler var” diye veren köylüm Quralbek Öteşulin’a şükranlarımı bu yönde söylerim), nokta ile ilgili, “NKT” kelimesi ile ilgili küçük bir makale bulduk.⁸³ Böyle söylenmiş olan mantıkların söylememiz gerekenlere benzer gelenler bizi şaşırttı, fikrimizin doğru yönde olduğuna dair inancımızı arttırmaya başladı. Doğru, kitaptaki sofu (sufi) bilim adamının nokta ve onun adlandırmasıyla ilgili mantıkların bizimkinden farklılıkları var, bu benzerlikleri adlandırıp gösterdim ve farklılıkların sebebinin anlamak için önceki bunun gibi makaleleri (Rus dilindeki) tamamen kopya etmeye karar verdim.

“Sufi için NKT kökü (nokta, yer, bazen kısaltma) öğretilerin aktarılmasında önemli bir rol oynar. Bir anlamda bu, tasavvufun matematik yönü ile ilgilidir. Arapça “mühendis” sözcüğü “geometri” veya “mimar” anlamına gelir. Bu kelime 40, 5, 50, 4 ve 60 nolu eşdeğerlerine karşılık gelen M, X, N, D ve S harflerinde oluşur. Özetle bu sayılar, 159’a kadardır. Elde edilen sayının yüzlerce, onlarca ve çoğuna genişletilmesiyle aşağıdakileri elde ediyoruz:

100K, 50N, 9T.

Bu üç kelimedenden “nokta” veya “yer” anlamına gelen NKT kökünü alabilirsiniz. Bu nedenle bazı ayinler sırasında “nokta” kelimesi türetildiği gizli kelimeyi belirtmek için kullanılır. Bu gizli kelime mühendisin baş kurucusu Glavnıy Stroitel’. Bu sayı grubunda başka birçok bileşen var. Örneğin, bu kökün ilk iki harfi (KN) Arapçada “konsantre düşünme” anlamına geliyor. Bu

⁸³ Melankoli // İdris Şah. Sufizm. M. Klişnikov, Kamarov ve K. 1994. S. 409-410.

kelime tasavvuf demektir. Arapça “gizli” kayıt defterinde NKT’nin kökünün üçüncü harfi “iç bilgiyi” simgeliyor. Bu bağlamda, bazı durumlarda özel diyaloglar kullanılmaktadır. Örnek olarak, yakın zamanda siparişe üye olan bir kişi sözlü kod ilkelerinin resmi bilgisi için kontrol edilir. Benzer bir konuşma gerçekleşebilir:

İsteme: “Geometri nedir?”

Aday: “Onun sembolü bir nokta (NKT)”.

İsteme: “Nasıl telaffuz edilir?”

Aday: “Tıpkı “nokta” kelimesi gibi”.

İsteme: “Meditasyondan sonra ne görülür?”

Aday: “İç bilgi (T)”

İsteme: “Bana ondan bahseder misin?”

Aday: “Ama bu bilginin sadece üçte ikisine sahibim – NK”

İsteme: ve üçüncü bir üçüncü var – T, “sırrı” simgeliyor. ^{Rus. çev.}

Gördüğümüz gibi, noktaya verilen örneğin mantık aralığında olduğu sonucuna varmak mümkündür. Sadece bu kelimeleri getiren bilim adamının ilk başta “nokta” – “NKT” kelimesinin Türkçesi hakkında bir fikrinin olmadığı açıktır. Noktaya verilen anlam, Arapça “ebcet” hesabı süresince yaşadı, biz olsak, bu kelimeyi “ebcetsiz” de “kabbalasız” da ağ işaretinden en önemlisi eski Türk dilinde yaşadığını, okunduğunu, açıklandığını söyledik. Bu yeni soruları doğurdu, sorulardan biri:

“Bu tasavvufun (sufizmin) gerçek başlangıcında ilk Türk bilgeleri var mı yok mu?”

Bu soruyu daha sonra da tekrar göreceğiz, şimdi ise sofi âlimlerinin nokta adına göre kullanılan kavramın kendisi “sembolü okuyup, bir kelime sistemi oluşturmak” (asilik ettiğim için, ey Tanrım, beni affet! – S. K.) kapsamında araştıracağız. Bu kavramlar şunlardır: “Geometri, mimar” – NKT, “düşünme alışkanlığı” – KN, “iç tanım, tılsım” – T.

“NKT” dediğimiz şey – kendimizin “eñt” veya “engt” (eNKT) kelimesidir.

“Eñt” eski şeklinin “añt” varyantından “ayt” (söylemek, ses çıkarmak) denilen kelimeyi çıkardık. Şimdi bu zamandaki etimolojik alıştırmalarımızı birleştirirsek:

Birinci olarak, çember adı olan “aň” kelimesi – “aňıq (kesin)”, “aňgaru (farketmek)”, “anıqtama (açıklama)”, “aň-taň”, “aňgudik (ahmak)”, denilen kelimelere, çember içindeki karşılaşma noktasının adı olan “aňt” kelimesi “aňdıw”, “aňdaw (anlamak)”, (anlayıp söylemek, anlayıp bakmak), “aňtarılw”, vb. denilen kelimelere temel oldu; adlandırılan kelimelerin ortak anlamı “bakmak, düşünmek, düşünüp bakmak, kontrol etmek, gerçek” olduğunu söyleyebiliriz. Peki ya bu anlamların “iç bilgi”, “odaklanmış düşünme” denilmesinden nesi eksiktir?

İkinci olarak, karşılaşma noktasının bir (temel) adından biri olan “twñ/twng” (sufi bilgin bu bu kelimeyi “TNK” diye, çoğaltıp yerlerini değiştirip “NKT” diye okurdu) eski şeklinden çoğalan “tüy” kelime kökünden “tüysik (sezgi)”, “tüyin (sonuç)”, “tüysinw (kavramak)”(ondan – “tüysinw (kavramak)”, “tüsin (anlamak)”, “tüsinik (görüş)”, “oy tüyu”, “oy tüyindew” gibi kelimeler ortaya çıktı, tüysik (sezgi) – podzoznanie (bilinçaltı), tüsinik (görüş) – ponyatie (kavram), tüsinw (kavramak) – razmışleniye (düşünme). Yani, bu kelimeler de “vnutrenniye znaniye (iç bilgi)”, “sosredotoçennoe razmışlenniye (odaklanmış düşünme) denilenlerin kapsamındadır. Tabii ki, Rusların “vnikat (anlamak)”, “ponyat’ (anlamak)” gibi kelimelerinde “-NKT-“, “-NT-“ parçalarının astarında da eski Türkçe “enkt/eñt kelimeleri olduğunu hatırlatırım.

Üçüncü olarak, “eñt” eski şeklinden “eñt” > “eyt” > “yet” > “jete”, “aňt” eski şeklinden “aňt” > “ayt” > “yat” > “jad” kelimeleri ortaya çıktı; jete (akıl) – razwm (akıl), pamyat’ (hafıza), intellekt (zeka), jad (akıl) – pamyat (hafıza). Gördüğünüz gibi, bu kelimeler “Farsça” değildi, sadece ilk Türkçe kelimeyi önceden İran dillerine değiştirip, bunlardan sonra Türk dillerine “Farslarınki” gibi olup değişmektedir. Peki ya bu “jad (hafıza)”, “jete (şuur)” kelimesine biraz önceki “iç bilgi”, “odaklanmış düşünme” demek uygun değil midir?

Aklıma gelmişken, Latin dilindeki (ondan – bugünkü Roman, Alman – Roman, Slav dillerindeki) “**intelligentsiya (aydınlar)**”, “**intellektuel (wntellektüel)**”, “**intellekt (istihbarat)**” kelimelerine temel olan “**int-**“ ölü kökünün her tarafında da ilk Türkçe “engt” eski şeklinin yattığını söylememiz gerekir. Sözlüğe bakalım: intellekt – “zihinsel yetenek, insanda zihinsel başlangıç”. Latince “**intellektus**” – anlayış anlamındadır”. Bu kelimenin eski Türkçe “eñt” şeklinin varyantı olan “aňt” şeklinden türeyen “aňdu”, “aňdw” kelimelerinin anlamına bakarak o ilk eski Türkçe kökünden türediği söylenebilir.

“intuitsiya” (sezgi, ince anlayış, bir şeyin özüne dair iç görü) kelimesi nedir? Ona temel olan Latince “**intuegi**” kelimesinin “dikkatle, dikkatlice bakmak” anlamlarına geldiği, bu anlamların Kazakçadaki “aňdw”, “aňdaw”, “aňtarılw (aňtarıla qaraw (hayretle bakmak)) “entelew” kelimelerine uygun geldiği, onlara temel olan “aňt” < “eñt” eski şekillerinden “int” > “intweri” > “intwitsiya” kelimesinin de türeyip çıktığı görünmüyor mu?

Dördüncü olarak, Kazak dilindeki “oy (düşünce)” kelimesinin eski şekli – “-oñ/ong”, o kendi sırasında, “eñ/eng” eski şeklinin sesli varyantlarından sadece bir tanesidir. “Oñt” (“eñt” eski şeklinin varyantı) eski şeklinden “öñdew”, “öndirw” gibi kavramlar çıktı; bu kelimeler başlangıçta “düşünce ile iş yapmak” denilen anlama gelir.

İşte, şimdilik bunun gibi veriler ile sınırlandırmanın özünde, ebced hesabına dayanan sūfi mantıklarının araştırıldığı eski Türkçe “işaret okuma” mantıklarına bakıldığında ona göre daha sonra çıktığından emin olabilirsiniz. Doğruyu söylemek gerekirse, Yahudi-Musevilik “Kabbala Hesabı” da, Arap-İslamilik “Ebced Hesabı” da “İlk Türkçe işaret okumadan” daha sonra oluştuğu anlaşılmaktadır. O, bunun farklı biçimde fikir ile sonuçlandırmasına imkân verir.

Böyle dilbilimsel (işaret-etimolojik) alıştırmalardan biri veya ikisi aşağıdaki sonuçların alınmasına izin verir:

Tablo 15 İlk-Türkçe dil ve kavrama

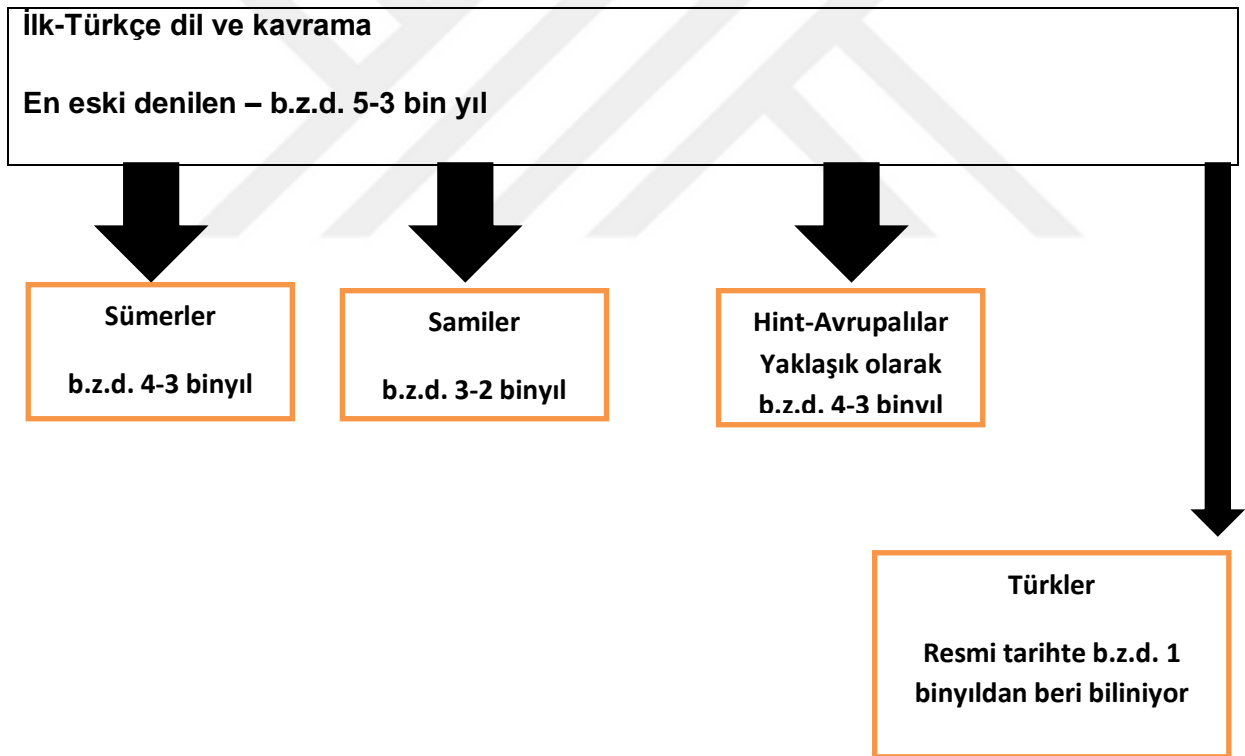

Bunun gibi şemanın kalıplaşan dilbilim ve tarih, medeniyet bilim ilimlerine hiçbir zaman çelişkili gelmedi; bu şemayı anlamak “Mars’ta hayat var”, “Zaman arabasıyla seyahat etmek” gibi kanıtlayan imalara ipucu niteliğinde olduğu görünür, bu yüzden onu benimsemeyenlerin çok fazla olduğundan emin olabilirsiniz.

Fakat işaret “okuma” aracılığıyla anlaşılan “Hint-Avrupa ve Sami kelimelerinin kalıplaşmasının “Türk (Eski Türk) dilinde, bu dilin kurula uygun yaşayan kelimeleri sonucunda sadece mümkün olur” tam olarak böyle bir şemayı gösterebiliriz. Çünkü Sümerlerin yaşadıkları zaman ile bilinen yerleri, bunun gibi Samilerin Afrika’dan Asya’ya geldikleri zaman ile Hint-Avrupa ilk kavminin yaşadığı zaman ile mekânı hakkında bilimsel imalar da bilinir, bunun kendisi, bu zaman çizelgesi göstergelerine ve verdiğimiz şemaya dayanarak, “İlk Türklerin zamanı anlamamıza, ima etmemize imkan tanır. Bu – en önce denilen yaklaşık olarak b.z.d. 5-3 binyıl aralığı olmaktadır, en azından – zamanın derinliklerine doğru derinleşebilir.

Zamanı tespit etmek (tahmin etmek) – Sümerlere, Hint-Avrupalılara, Samilere göre coğrafik alanlar (ilk yaşanılan mekânın hangisi olduğu, hangi yöne göç edildiği, gerçek bir zamanda nasıl bir yere geldiği, vb.) bilinen veya tahmin edilen durumda, gösterilen zamanı onlar ile çağdaş (yaşıt, zamandaş), veya onlardan önce ilk Türklerin nerede yaşadığını tahmin etmek mümkündür. İşte o nedenle de, ve yaklaşık olarak b.z.d. 6-3 bin yıl aralığındaki ilk Türklerin yaşadığı yerlerin Güney Kafkasya, İran ve onlara bitişik (Türkmenistan, Afganistan, Irak, Doğu Anadolu, vb.) alanlar aralığında olduğunu tahmin edebilirim. Sadece zamanla yerleşme durumunda ilk Türkler ile Sümerler, ilk Türkler ile Samiler, ilk Türkler ile Hint-Avrupalılar birbiriyle karşılaştırılsa; dil, kültür, çalışma sahası başarıları ile olamaz. Son 70’li yıllardan beri devam eden “Kazak (Türk) dilinin kelimeleri ile Sümer dilinin kelimeleri neden bu kadar benzerdir?” denilen soruya verilen cevaplarda bu durumda sadece olmaktadır.

Genel zaman ve genel yerleşme alanını tespit etmek – bilimsel düzeyde doğrudur, bu onu olabildiğince kesin bilgiye ulaştırır – şimdiki imkânlar durumunda boş uğraş olmaktadır; doğrusu, “Hyperborea” denilen kitabımda ve gerçek zaman ve gerçek ülke sınırlarını gösterip, “İlk Türklerin Neolitik uygarlığının ocağı bugünkü Azerbaycan yerinde olduğunu” gösterdim. Her ne kadar böyle bir açıklamayı terk etmesek de, genel bir zaman-alan sınırı içinde bu çevrenin başka bir tarafının bizim ata mirasımız olma olasılığının var olduğunu hatırlatmak isterim.

Böylece, en önemli mantık en önce dilbilimsel seçme sonucuna göre incelenebilir. Bu – bir yandan,, Kazak (Türk) dilinin bilgi depolama kapasitesini yüksek potansiyelini gösterirken, diğer yandan, dilin somut dil örneklerini bularak önerilen programın bilimsel gerçekliğini doğrulamak mümkündür.

EVRENİN İKİ EVİ (ODASI)

Masallarda ev tipi ortak, evrensel biçimde, sıradan olmasına rağmen, her şeyden önce tüm evreni “tek ev” diye koşullu olarak tanımlayacağım. İşte bu ev iki odadan oluşur. Ağ işareti “okumada” birinci oda – merkez nokta, ikinci oda – çember olmaktadır, yani “iki odalı evin” temel biçimi de ağ işareti şeklinde, “evin içindeki ev” şeklinde olmaktadır. Nokta ve çember “odaları” tasvir etme de sıradan okurlar için uygunsuz olurdu, bu yüzden onu aşağıdaki gibi tasvir ettim:

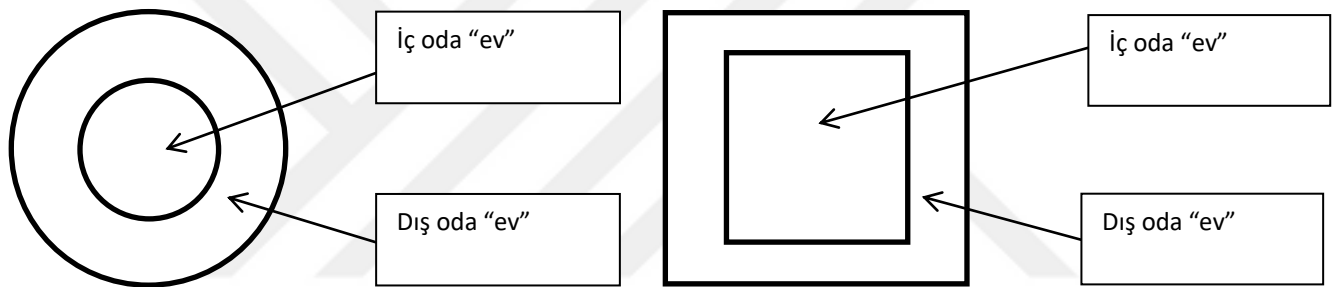

Şekil 27 Evrenin Oda Tasviri

Gösterilen iki arasında fiilen farklılık yoktur. Var olan sadece “içinde evi var olan ev” veya “bir odanın içinde başka bir odası olan evi” görmekteyiz. Yani:

Ev iki odadan (“iki evden”) oluşmaktadır.

Birincisi – “**iç ev**” veya “**iç oda**”.

İkincisi – “**dış ev**” veya “**dış oda**”.

Bu – tabii ki, koşullu görünüşdür. Folklorik metinlerde onlardan her biri herhangi bir açıklığa sahiptir.

İç ev, bu – çoğu durumda kendisini en iyi (bir tane) muhafaza eden “evdir”; kısaca birlikte bir ev fiilen üç ev (üç oda) şeklinde de gösterilebilir. Biz, “iç evi” koşullu şekilde “**Töretam**” veya “**Gönül Sarayı**” olarak adlandırdık. Masal metinlerinde (evrenin durumsal görünümünde) karşılaşılanlar:

- Ocak, ateş ışığı, duman,
- Ocakta kaynayan kazan, pişmiş eti olan kazan,
- Pişmiş kırmızı olan saba,
- İnsan (insanlar: kızlar, cadı, cüce, dev, peri, vb.)
- Bağlı duran mahluk (at, it, kuş, vb.)
- Kuyu, derin çukur, çukur, su kaynağı, yemlik,
- Yemlik (son, ahir)
- Asılı duran silah, silah ve zırh takımı, vb.

Bunun gibi, başka şahıslar ve varlıklar (dünya mülkü, envanter), nesnelere temelinden (neredeyse her durumda) bu iç ev ile ilgili olmaktadır.

Dış ev, çoğu durumda belirtilmese de mümkün olan evdir, o belirtilip gösterildiği durumda çok odalı (evli) olarak da gösterilir. Metinlerde ara sıra karşılaştırıldı, karşılaştırıldığı zaman da ona ek özellik verildi.

İki odalı evren evinin birçok varyantları var, hepsinde de onlar “bir oda ve çok oda”dır, örneğin, 1:3, 1:7, 1:9, 1:12, 1:40, vb. oranlarda gösterildi; bundaki “iç oda” zorunlu olarak üç, yedi, dokuz, on iki, kırk, vb. sayılarıyla belirtilir. Buna ek olarak, “iç oda” (Töretam) – arka gibi kendisinin bütünlüğü, yalınlığı, birliği muhafaza etmesiyle, içteki gibi başka da iki, üç, dört, yedi, dokuz, vb. katlara (odalara, paravanlara) ayrılır. Fakat onun bunun gibi sayısal göstergeleri, eğer iç odayı iç oda ile birleştirip adlandırırsak, genel olarak sayısal göstergelere hiçbir etki bırakmazdı; hangi durumda olursa olsun, iç oda sayısı, dış oda sayısı ile birleştirilip alındığında, zorunlu olarak birbirine eklenir.

İki odalı evren evi odalarının özellikleri aşağıdaki gibidir:

Tablo 16 İki Odalı Evren

Gerçek ontolojik seviyeler	İç oda veya ev (Töretam)	Dış oda veya ev
Evren yaratılış (kozmozogonik) efsanesinde	1. Nur, görülmez ilahi kudret. 2. Evrenin ilk materyali (orijinal, protokozmoz)	3. Nur saçılması, görünüm, sonuç. 4. Objektif evren materyali 5. Objektif evren

<p>Yatay (gorizontal) evren modeli mantığında mitik-epik geleneksel halk (toplum)</p>	<p>3. Evrenin ilk boşluğu. 4. Evrenin ilk zamanı.</p> <p>Evren merkezi</p> <p>1. Halkın siyasi, manevi, askeri yönetimi. 2. Ulusal manevi merkez – Töretam</p>	<p>boşluğu. 6. Objektif evren zamanı.</p> <p>Kalan evren boşluğu, onun katları, yönleri.</p> <p>1. Büyük bir kalabalık, çoğunluk. 2. Halkın gerçek coğrafyası.</p>
<p>Yıldızlı gökyüzü mantığı</p>	<p>Evrenin merkezi diye hesaplanan yıldız.</p>	<p>Bütün gece gökyüzü topografyası, yıldızlar, gezegenler vb.</p> <p>Yılın kalan günleri, 360 gün.</p>
<p>Takvim döngüsü</p>	<p>Eski yol ve yeni yılın değişen zamanı (kısa gün durma yönündeki kalan 5-6 gün “beş-yer”)</p>	<p>Sayılardan çoğu (üçü, yedisi, dokuzu, on iki, kırk, vb.)</p>
<p>Sayısal sembol</p>	<p>Sayılardan biri (fakat içinde başka da birkaç kat olması mümkündür.</p>	<p>Sayılardan çoğu (üçü, yedisi, dokuzu, on iki, kırk, vb.)</p>

Bu listeye bundan daha fazlası da eklenebilir, fakat şimdilik bunun kendisi de yeterlidir. Başka da özellikler var, bireysel örnekler göz önüne alındığında onları anlamak daha kolay olacaktır.

İç evin veya Töretam'ın üç katı (odası). Üç çit – üç paravan – üç uzak yer – üç cüz

İlk Kazak dünya görüşünde “üç ev” veya “üç kat”, “üç oda” denilen birbirinin yerini alabilecek kavramlar vardı. Bunlar tek bir alanın bireysel, bölünmez kısımlarıdır, bu nedenle onlar:

“İç evin (Töretam’ın) üç odası (üç katı, üç kapısı, vb.) diye diye adlandırırız. Onun ideal görünüşü böyle tasvir edildi:

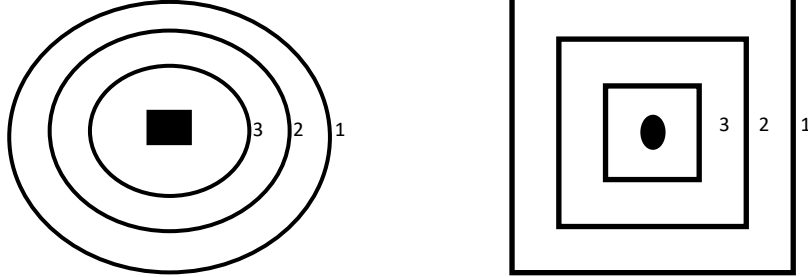

Şekil 28 Töretam'ın Üç Odası

Yani, herhangi bir merkez noktayı (No 4 element) ve onu (orta merkez görünüşünde, birbirine katlı) etrafını saran üç kat (duvarı, tepesi, çukuru, çiti) olduğunu görmekteyiz. Bu etrafını saranın aralığındaki boş alanlar da “oda” veya “ev” diye adlandırılır.

Merkez nokta - her türlü ontolojik düzeyde Nurdan, İlahi Kudretten başlar, onun kendisinin ve özgürleşmesinin sayısız çeşitte sembolü görünmektedir, onların gerçek yeri olmaktadır.

Üç odanın yerleşimi, üç merdivenli, üç seviyeli görünüşte de tasvir edilebilir:

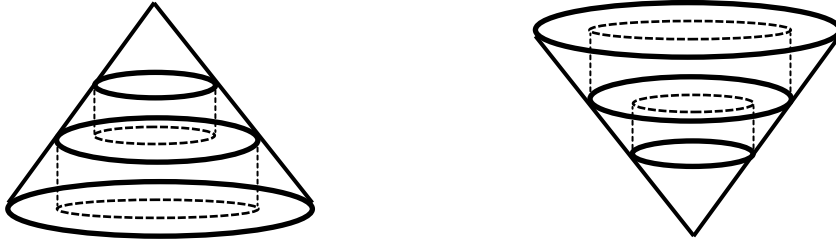

Şekil 29 Üç Oda Yerleşimi

Kare görünüşü de bunun gibi tasvir edilebilir.

İşte, bu “üç odalı” Töretam’ı gelenek-göreneğin (ontolojinin) aşağı düzeylerinde çeşitli semboller aracılığıyla verilebilir. Örneğin, bu üç kat canlı insanlar aracılığıyla görünebilir:

- Üç insan (üç kız, üç gelin, üç alp, üç dev, üç peri, üç kardeş yiğit, vb.), bu durumda üç insan üç odanın, üç kapının, üç duvarın içindeki insanlar da onların biçimlenmiş şekli de olmaktadır.
- Üç mahluk (üç kuş, üç köpek, üç önemli ejderha, vb.)
- Üç can, yani, herhangi bir mitik insanın üç canının yerleştiği yer olarak kabul edilir.

Son olarak bununla birlikte, “üç kat” aşağıdaki gibi cansız nesnelere ve eşyalar aracılığıyla gösterilebilir:

- Üç giyim (üç gömlek, üç silah ve zırh takımı)
- Üç nesne (üç kazan, üç saba, üç değnek, vb.)
- Üç silah (üç kılıç, üç mızrak, vb.)
- Üç göz (örneğin; bugünkü Kazaklarda kavram olarak üç göz: su anası – pınar, yol anası – toynak, söz anası – kulak).

Soyut kelimeler aracılığıyla gösterilebilir:

- Üç yaş (insan yaşı, örneğin; genç, orta yaş, yaşlı).
- Üç renk (örneğin; beyaz, kırmızı, siyah, vb.)
- Üç güç (örneğin; bugünkü Kazak tanımındaki üç güç: akıl gücü, yürek gücü, dil gücü).
- Üç sonuç (örneğin; bugünkü Kazakça tanımında üç sonuç: akıl-halat, fikir-bilgi düzeyi, kazık-insan). Genel olarak bu soyut seri Kazakçada sayısal anlatım özelliğine sahiptir, “üç bilinmeyen” (bilinmeyen ölüm, bilinmeyen misafir, bilinmeyen rızık), “üç arsız” (arsız uyku, arsız gülümseme, arsız yemek), “üç tartışmasız” (mizaç, yaşlılık, ecel), “üç kötülük” (boşuna kan dökmek, birisinin malını haksız yere almak, dedelerden kalan eski yeri tahrip etmek), “üç tatlı” veya “üç yakın” (can tatlı, mal tatlı, yâr tatlı), “üç değersiz” (yiğitlik, sağlık, iyi yâr (kadın)), “üç yurt” (kendi yurdu, akraba yurdu, kayın yurdu)⁸⁴ gibi nakaratlar da atfedilebilir. Biz “bugünkü Kazakça kavrama” denilen söz ifadesini kullandığımızda onu aşağılamıyoruz, sadece terminolojik anlatım amacıyla, bugünkü Kazakçada kullanılan “ünlülerin” önceki anlatım zamanlarına göre detaylı değişikliklere indirip hatırlatma amacıyla kullanırız. Yani, bugünkü Kazaklar böyle üçlük modeli muhafaza etmesiyle, onların özelliklerine değişiklik yaptı. Böyle sıradan üçlüklerin olmasına bakıp kadim üçlüklerin bazı örnekleri yeniden yapılandırıldı.

Geleneksel (pozitivist, materyalist) mitolojide böyle “üç odalı” efsanevi evrenin dik (vertikal) modeli olarak araştırıldı. Örneğin; **yukarı dünya** (üst dünya), **orta dünya** (orta dünya), **aşağı dünya** (alt dünya)⁸⁵. Metafiziksel bakış açısına göre ise “üç odalı” ilk önce başlangıç düzeyinde araştırılıp, aşağıdaki gibi göstergeler aracılığıyla tarif edilecek:

- Üç aşama, üç dönem, üç basamak.

⁸⁴ Hepsine örnek de “Ata Mirası” kitabından.

⁸⁵ Burada “dünya” kelimesinin eş anlamlıları söylediğimiz “kozmos”, “ğarış”, “jahan”, “jihân”, “âlem” denilen kelimelerden terim olarak faydalanmadık, o, “vselennaya”, “mir”, “mirozdaniye”, “kozmos” denilen kavramların alternatifi olarak kullanıldı, örneğin; ğalami (evren), ğalamdıq (evrensel) – kosmiçeskiy (uzay), mirovay (dünya), ğalam jaratw (evren yaratılışı) – evren doğumu (kozmogoniya), evren modeli, dünya modeli, evrensel yılan, mirovoymey (dünya yılanı) – evrensel ağaç – mirovoe drevo, evrensel dağ – mirovaya gora, vb.)

- Üç derece, üç düzey.

Üç katlı – ulaşmanın (başlamanın) üç aşaması veya üç derecesi: Neofit hedefine ulaşmak için ilk testin üç aşamasından (üç engelden) geçti.

Masal “üçlükleri”

Masal metinlerinde karşılaşılan ev sayısı bir veya üç olarak gösterilir, onun sakinlerinin (kız ve gelin, alp, cüce, cadı, köpek, kuş, vb.) sayısı da üç olmaktadır; çoğu durumda kızlar ve onlara abi, baba, anne, eş veya zorlukla ele geçirdiklerinin (cadı, dev, alp, cüce, vb.) sayısal oranı 1:3 ve 3:3 şeklindedir, bir kelimeyle söylersek, masal metinlerinden üç kız, üç gelin, üç dev, üç alp, üç kuş, üç köpek, üç can, üç at, vb. “üçlükleri” yeninin içindeki eşya “üçlükleri” (üç kazan, üç saba, üç kılıç, üç silah, üç mızrak, üç yay, vb.) ile karşılaştırılır. Onların hepsi de fiilen bir üçlüğü bir araya getirir. Üç ev, üç zalim (abi, baba, anne, eş) ve üç kız – gelin – bir arketip üçlününün masal çalışma nüshaları olmaktadır. Şimdi bu üç evin evrensel görünüşünü gösterirsek, o şöyle (orta merkez çember veya kare şeklinde) tasvir edilir:

Buradaki birinin içine birinin yerleştiği üç kat:

1. Birinin içine birinin yerleştiği üç evin (odanın) duvarları, üç kat.
2. Üç veya üç gelin.
3. Üç engel (üç başlama aşaması, dönem)
4. Üç muhafız, üç bekçi, üç koruyucu.

Kahraman bir şeyi bulmaya çalıştığı (alıp gelen) üç evde veya tek evde duran duran üç kıza (geline) rastlar, bu kızlar: a) ya herhangi birinin kızları, kız kardeşleri, zevceleri, esirleri olmaktadır, kahramana bunlardan biri yardım etmektedir, b) bağımsız yaşayan kızlar (gelinler) olarak kahramanın bulmaya çalıştığı rakibini yenmesine yardım etti. Fiilen onlar herhangi bir boşluğun üç aşaması, üç dönemin veya aşamanın insan açısından betimlenmesiydi; merkez noktada yerleşen nesneyi almak, yenmek için en önce üç dönemlik engelden geçmek gerekiyordu.

Üç eve uygun gelen, üç evin sahibinin yaratıkları olan üç köpek ve üç kuş da – bekçiler veya koruyuculardır; onların sayısının bir de iki de olması mümkündür, gerçek durumda onlar da aşamanın (dönemin) efsanevi betimleyicileri olmaktadır.

Üç geline veya kıza gereğince baba ve anne, abi, eş olan tasvirin cadı, alp, dev vb. hepsi de bir arketiptik görünüşün masal varyantları olmaktadır. Onların sayısı, birçok örnekte üç olarak

gösterilmesine rağmen, sadece birdir; biz burada bir görünüşün sadece üç dönemlik olduğunu görüyoruz. Bu herhangi bir – merkez noktayı veya tüm “üç evli (odalı)” bir evin biçimlenişidir.

Masallardaki “üç ev” örneklerinden bölümler:

1. Beyaz kubbeli evde güzel kız kardeşi olan üç alp (“Yoksulun üç çocuğu”(E2 - 47)).
2. Kara taşın altında bir kuyu var. Kuyu aracılığıyla yer altına inildiğinde üç beyaz ev var, içinde boyu bir tutam üç kız ile oyun oynar. Bir tutam – hanın çocuğu, üç kız – onun kız kardeşleri (“Qulatay Kahraman” (E2 - 147)).
3. Bir ev, içinde üç kız oturur, onlar cadıdan ateş alır, cadı ise onların kanını emer (“Qulatay Jarqın” (E2 – 182)).
4. Batı yakasındaki üç alpin üç evi, onların birer birer üç eşi var (“Maylıqaraşa” (E2-224)).
5. Kahraman birinden sonraki birine – üç eve rastladı. Üç evde üç gelin (biri – iğ eğiren, ikincisi – kaval çalan, üçüncüsü – dombra çalan), onların birer birer üç kuşu var (“Altın bıçak” (E2 - 253)).
6. Bahçenin yanında üç aile var, kızlar (“keskin nişancı ve çocuğu” (E3 – 87)).
7. Üç beyaz evdeki üç hanım, onları “Alp Qarakuş” denilen üç kardeş devden zorla aldı (“Aqqoyan” (E3 – 171)).
8. Denizden kayık ile geçen kahraman, dumanı yamuk çıkan eve geldi. Evde cadının üç kızı var (“Tölegen ve Naziga” (E3 – 192)).
9. Orman içi. Saray. Sarayın bir odasında – bağlı duran küheylan atlar, kahramanı dişledi, tepip yanına yaklaşmadı, ikinci odasında (“evde”) bir kazan yabancı hayvan eti asılıdır. Baş köşede kılıç, giyim eşyası asılıdır. Üç cadı durmaktadır (“Genç çocuğun yolculuğu” (E3 – 199)).
10. Gölün kıyısındaki ev. Cadı vardı. Evinde üç değnek – Üç hanımın canı. (“Vakitsiz Deccal” (E3 -265)).
11. Üç evde duran üç kardeş yiğit, onların birer üç köpeği, üç kuşu, üç kız kardeşi var. Kız kardeşlerin ağzına çengelli iğne batırılmış, ayağı vurulmuş, kolları bağlıydı (“Qaraüyreğ” (E4 – 38)).
12. Bir evde üç dev bulunmaktadır. Evin 50-60 odası var (“50-60 anahtar vardı, sonra kapıları açmaya başladılar...”). Bir evde (“odada”) – üç at var, kahraman onların içinden siyah atı

- seçti. İkincisinde üç zırh, üç kılıç, üç mızrak, üç tüfek, üç yay var. Kahraman onların içinden seçtiğini giyinip kuşandı (“Yerden çıkan Jelim Kahraman” (E4 – 46)).
13. Kahraman sırayla üç eve uğradı. Üç evde üç kız var, onlar yedi önemli cadıyı yenmeye yardım etti (“Erkemaydar” (E4 – 84)).
14. Su olmayan kuyunun içindeki kapıyı açıp altı kızı gördü. Yer cadısının canı, ayağı – eli üç yerde (ocakta – gövdesi, üçüncü ocakta – eli-ayağı) vardı (“Ayualpañ” (E4 – 131)).
15. Alp Qaraqust’ın yardımıyla Ateş dağdan geçen Kahraman Beyaz, Siyah, Kızıl devlerin birer birer üç köpeği, üç kuşu, üç kızı var. Kızların ağızlarında dikiş vardı. Birinci evde – bir saba kımız, (ç.n.saba: kımız hazırlamak için kullanılan ve at derisinden yapılan kap.) bir kazan et, ikinci evde – iki saba kımız, iki kazan et, üçüncü evde – üç saba kımız, üç kazan et var. Kahraman kızların ağzından dikişi alıp, kımızdan içip, etten yedi (“Kuyun Kahraman” (E4 – 176)).
16. Kartal kahraman üç denizden geçtiğinde üç sıra bırakıp, üç sıra çıkardı. Ondan sonra sırayla üç eve alp ulaştı. Üç evde kartalın üç kız kardeşi vardı. Onların birer birer üç köpeği var (“Padişah ve Kartal” (E2 – 162)).
17. Taşın içindeki kız. Ona ulaşmak için arka kapıdan kaçıp, ikinci kapıyı uzak boynuzlu keçi olarak süzülüp, üçüncü kapıyı el ile itip açmak gerekir (“Tölegen ve Naziga” (E3 – 192)).

Bu üç ev – fiilen “içteki evin” sadece bir varyantı var. Bu farklı bilişsel düzeydeki üçlükleri, üç katları anlamaya çalışmak mümkündür; onlar hakkında gerekli temaları araştırdığımızda anlayacağız.

Üç Kelimesinin Etimolojisi

Üç kelimesinin ilk Türkçe şekli – “üñt/üngt”. Bir yandan, bu eski şeklin “uñt” – “uş”, “ış”, “eñt” – “eş”, “añt” – “aş” gibi ses varyantlarının var olması, diğer yandan bu “ñt” eski şeklinin başka değişimlerinin en önemli anlamlarını dikkate alarak, bu “üş” < “üñt” şeklinin ilk başta ağ işareti merkez noktasının, grup işareti karşılaşma noktasının adı olduğunu gösterir. Yani, “üş” kelimesi başlangıçta sayı olarak adlandırıldı, dil gelişiminin sonraki aşamasında gerçek sayısal göstergeye dönüştü. Merkez noktanın, yani temel, ilahi prensibin veya Mutlağın adı olan bu kelime kendi başına üç doğal başlangıcı muhafaza eder.

Üç odalı Töretam'ın şecere, destan, yarı tarihi örnekleri

“Töretam'ın üç odası” (veya pozitivist mit bilimindeki üç katlı evren) hakkında ilk düşünürler ile tanıştıktan sonra, böyle “üç odalı evin” Kazaklardaki tarihi örnekleri araştırıp, onlarla okuyucuları kısaca da olsa tanıştıralım. Bu – sadece efsanevi meseleleri değil, Kazak tarihinin en önemli zamanlarının durumunu anlamaya imkân tanır.

Bizde bilinen “üç odalı” Töretam'ın gerçek örnekleri şunlardır:

1. Üç qiyan (uzak yer)
2. Üç Şarbaqlı Noğay şehri.
3. Üç cüz.
4. Üç Bökenbay.
5. Üç göz.
6. Atlantik'in başkentindeki Poseydon Sarayı
7. Hyperborea'nın başkenti – Twle şehri.
8. Şilteler.
9. Üç kabile.

Bu liste devam ettirilebilir; bunların her birini bu kitabımda tek tek inceleyeceğim, kalanlarını sonraki kitaplarımda hissesine kaldıracağım.

Üç Qiyan (uzak yer)

Üç qiyan – “Kırım'ın kırk kahramanı” sadece destan dizisinde muhafaza edildi, bununla birlikte 19. asırda, 20. asrın başlarında Batı Kazakistanlı şairlerin edebi eserlerinde kullanıldı. Bu kavramın anlatılmasının üç seviyesi (dönemi) şöyle gösterilir:

Birinci olarak, Üç Qiyan – 14-16. yüzyıllarda yaşayan Yesevilik tarafındaki sofuluk nişanının (tarikatinin) adıdır. O, 14. yüzyılda Batı Kazakistan'da (Mañğıstaw, Jıloy) kalıplaşmış, 15.yüzyılda Orta Kazakistan'a (Ulıtaw) kadar yer değiştirdi. 1450-70 yılları arasında Kazak hanın yerleşimine katıldı, bu memleketin ideolojik üst yapısını yaptı, yaklaşık olarak 16.yüzyılın 30-40 yılları tarihi sahnesinden gitti.

İkinci olarak, eğer bu görüşü 15.yüzyıldaki oluşuna göre açıklarsak, Üç Qiyan tüm Kazak yerinin (memleketinin) şiiresel adı olması gerekir. Fakat o, neredeyse 16.yüzyılda ihmal edildi.

Üçüncü olarak, bugünkü kalıplaşan duruma göre, Üç Qıyan dediğimiz – Batı Kazakistan’ın şiirsel adıdır. Onun örneği olarak, Murat Mönkeulın’ın “Sarıarqa” adlı şiirindeki “İdil Nehri – kanlı yer, Ural Nehri – verimli yer, Mañğıstaw Nehri – tozlu yer” denilen kelimeler ile adlandırılır. Tabii ki, böyle bir manzarayı (görünüşü) tahmin eden şair Murat’ın kendisi de muhakeme etmiş olabilir, fakat “Üç Qıyan – Üç Bölge” görüşlerinin ona kadar oluştuğuna şüphe yok. Böyle bir görüşün muhafaza edilmesi, ilk önce 14.yüzyıldaki Batı Kazakistan’da Kazakların yerine gelen Nogay toplumu ile bağlantılıdır. “Kırım’ın kırk kahramanı” destanındaki “Üç Qıyan (üç uzak yer)” kavramının muhafaza edilmesine imkân veren de bunlardır, aynı bu mirası Batı Kazaklar korudu, 19.yüzyılda değişen nüshasında yeniden canlandırdı.

“Üç Qıyan” dediğimiz – tüm Kazakların yeri, halkın ve memleketin özellikleri olan evrensel kavram olmaktadır. Üç Qıyan – Kazakların bir adıdır.

“Üç Qıyan” epostik toponim “Nuradın”, “Jubanış”, “Şora”, “Qarğaboylu Qaztuğan” destanlarında (BJ 5-112, 208, 365, 6-74) karşılaşılır. Bunlardaki “Üç Qıyan” – destandaki ülkenin: a) ne genel adı, b) ne onun “başkentinin” adıdır. Destan metinlerinde o, “kendi dedelerimiz – Nogayların”, düşmanlar – Indısların, Kalmukların veya Kızılbaşların” ülkelerinin, şehirlerinin adı olarak kullanıldı; bu yüzden verilen “bizimki” veya “düşmaninki” gibi özelliklere çeviri olmadan da ulaşılabilir.

Geleneksel mantığa göre düşünürsek,

- Üç Qıyan – üç dünyadan oluşan evren.
- Üç Qıyan – efsanevi destan toplumunun a) üç sosyal b) üç bölgesel, c) üç etnik veya kabil –kavim bölünmesinin göstergesidir.
- Üç Qıyan – “üç odalı” Töretam.

Üç Qıyan’ın görünüşünü tasvir etmek için onun adındaki “üç” kelimesinin olması da yeter, fakat mantığımızın tutarlı olması için diğer folklor özelliklerini göstermek mantıklı olur.

Üç Şarbaqlı Nogay. Üç Şarbaqlı şehir

V. V. Radloff’un 19. asrın sonunda “Sayın Batır” destanında toplumu üç bölüme ayırıp gösterdiği örneklerin arasında “**üç şarbaq (hat, çit)**” denilen ifadeyle karşılaşıldı.⁸⁶ Yazılı zamanın devriminden çok önce olan derlenmiş materyalin değeri arttı, çünkü o zamandaki

⁸⁶ Altın Sandık. Almatı: Ana Dili, 1993, 113, 116-bb.

Kazaklar, 20.yüzyılın unutulmuş hatıralarından bazılarını sakladılar. İşte, bu destanda karşılaşılan “üçlükleri” derleyip gösterirsek:

Eski ülkenin mevcut durumunda

Geçmiş ülkenin sisteminde

Nogaylı denilen halk geçti

Üç Şarbaq'ı kent geçti

... Nogaylı'nın üç kenti

... Üç Şarbaq'ı o kentte...

Yemini olduğunda

Nogaylı'nın üç kenti

Bütünüyle yerleşti

... Nogaylı'nın üç kenti

Bütünüyle değiştirdi.

“Üç şehir”, “üç şâr”, “üç alaş” (ᶑ.ᶓ.Kazak Türklerine verilen eski ad) ve “üç hat” – gerçekte, tarihte olan Nogay toplumunun iç bölünmesini göstermez, o – var olan “Nogay” diye adlandırılan mitik-epostik toplumun sadece üçe bölünen özelliğini gösteren sayısal göstergedir. Geleneksel mit bilimi mantığına uygun bu “üçlüğü” önceki mitik destanda üç dünyalık, üç toplumsal, üç kabileye ait, üç bölge diye araştırıldı, bu belgeye ek olarak “Kırım” devrinin “Tana” destanındaki (BJ 5-290) “**üç taqta millet halıq**” diye ifade de eklendi. Fakat bu üçlüğün astarında her şeyden önce “Üç Qiyan” ile ilgili tasavvufi dünya görüşünün yattığına hiç şüphe yok.

Mitik pozitivist kalıntındaki Şarbaq (“ograda”) – evrenin üç dünyası birbirinden ayrılır, sıralanmış evreni (kozmos) sıralanmamış kaostan ayıranın kutsal sınır, hudut (“duvar”, “duvar”, “paravan”, “çukur”) olduğunu bildirdi. Metafiziksel mantık olarak, şarbaq (hat, çit) – başlangıç aşaması, derece.

Buradaki “şarbaq” kelimesi – çok sonraları kalıplaşan kavramdır; Fars dilinden değişen bu kelime İlk Türkçe terimini değiştirdi. “Şar” kelimesinin “şarşı (dörtgen)”, “dört” kelimesi ile birlikte, benzer şekilde kare ve çember biçimi gibi alındığını söyledi. Kazaklardaki “Şarbaq”

kavramını açıklamak için başka geleneklerdeki uygun örnekleri de arařtırmak gerekir. Örneđin “Avesta” (Eski Farsça, orta Farsça ve Sanskritçe ile akraba olarak gösterilen dillerden biridir) Vara – řekli kare olmaktadır. İlk insan İyma'nın yere inen paravanı (Şarbaq); İyma Varanı insanođlunu tufan veya muhteşem sođuktan korumak için yerleřtirdi. Varanın Şarbaq'ı göze görünmedi, ona rađmen o, insanođlunun boşluđu (kozmosu) yabancı boşluktan ayrıldı. Nogaylı'nın “üç řarbaqı (hattı) veya “üç paravanlı řehri” de – tipolojik düzeyde bu Vara'đa uygun gelir. Biz burada “Vara” kavramının İran dili “Avesta”da karřılařıp, etimolojisinin “Hint-Avrupa” kökeninden olan, “kuřatmak, kaplamak, çitle çevirmek” denen anlamlara sahip “var” ve “ver” kelime aracılıđıyla anlatılmasına rađmen, kelimenin de, kavramın da Türkçe (ilk Türkçe) adlandırılmasını göstereceđiz. “Var” kelimesi bugünkü Türk dillerinde “or” (oraw, oraq, oralw, oram, vb.) řeklinde kullanıldı ve “vara” kelimesinin temel anlamı Türkçe'nin “ur-urıq” (Çuvař dilinde – “var”) kelimesi aracılıđıyla anlatıldı; “Avestaca” Vara'nın bugünkü Kazak folklorundaki izi – “Urım” olmaktadır, İyman'ın Kazakça ismi – Mayqı bi (veya Ormanbet) olduđunu söylemeliyiz.

“Her Kahraman” destanındaki “üç paravanlı kent görünüşü – yaklaşık olarak 14.yüzyılda kalıplařtı, tam olarak söylendiđinde, bu noktada yalnızca eski örnekler “Nogay gerçekliđine” sahip olur. Peki ya, “Her Kahraman” mıdır? Bizde bilinen Sayın (soyun, süyin, seyil) – Altınorda'nın kurucusu Batu Han'ın Maňıstawlıq Türkler arasında lakabı muhafaza edildi. Yani, Batu Han da – fiilen “toplum kurucusu”, bu yüzden onun ismi kadim herhangi bir kutsal merkez yönündeki kalıntı mantıđı řeklinde eklenmiřtir. “Üç Qıyan” kavramı da aynen bu zamanda, burada kalıplařtı, bu yüzden, “üç Qıyan” “Üç Paravanlı Nogay” “üç kent”, vb. üçlüklerin fiilen bir görünüşünün her türlü adlandırma varyantlarının tartıřması olmamalıdır.

İřte, bu “üç paravanlı Nogay” veya “Nogay'ın üç kenti” – ilk önce Töretam'ın, onun her yanındaki ilk Tör'ün sembolik bir görünüşüdür, bununla birlikte, “Üç Qıyan”ın ek adları olmaktadır. Üç Qıyan'ın (üç paravanlı kentin) görünüşü genel olarak “üç odalı” Töretam'ın görünüşü gibi olacak, sadece bu görünüşün yeniden inřasını en üst düzeye çıkarmak için, görünüş yönünden “üç paravanı” Üç Qıyan ile karřılařtırabilecek diđer örnekleri de arařtırmak gerekir. Böyle örnekler olarak, “Drwidtik üç katlı paravan”, “Atlantik'in başkentindeki Poseydon sarayı”, Hyperborea'nın başkenti – Twle” gibi yabancı geleneksel örnekler arařtırıldı.

Drwidtik üç katlı paravan

Drwidler – Keltlerin düşünürlerinin adıdır. R. Guénon'un "Drwidtik üç katlı paravan" denilen makalesinde araştırılan Drwidlere ait taştaki sembol ve Platon'un ilk kez bahsettiği "Atlantis'in başkenti" örnekleri, karşılaştırma örnekleri olarak ve bu sembollerin manası hakkında sonuçlarını, Kazakça örneğinin anlamını anlamak için kullanıldı. Adlandırılan drwidtik sembollerin ve "Atlantis başkentinin" görünüşü aşağıdaki gibidir:

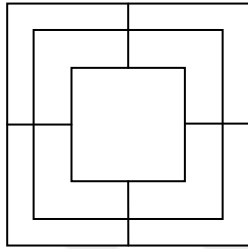

Drwidtik
Üç katlı paravan

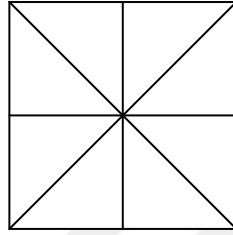

Sekiz ışınlı kare –
Hyperborea
başkenti – Twle'nin
şematik görünüşü

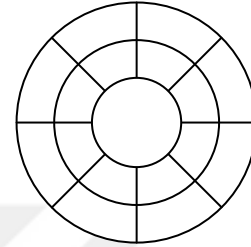

Atlantis
başkentindeki
Poseydon Sarayı ve
onun üç katlı
paravanı

Şekil 30 Drwidtik Semboller

Atlantis'in başkenti

Platon'un eserindeki efsanevi Atlantis'in başkentindeki Poseydon Sarayı'nın planı şöyledir: Saray, merkez noktası olarak üç paravanın merkezine (tam ortasına) yerleşmiştir, burada Rus dilinde "ograda (duvar)" diye adlandırılan kelimenin herhangi bir duvar-çit türünde mi, ya da içine su doldurulan çukur mu" olduğunu anlatmak zordur, sadece önceki paravanların (duvar) kanallar aracılığıyla birbiriyle bağlantı kurduğu, devam ettiği gösterilebilir. Bu saray ve paravanlar planının görünüşü fiilen biraz önceki Drwidlere ait sembole benzer olmaktadır, sadece "Atlantis" saray ve paravanların şekli kare değildir, yuvarlaktır. İşte, Kazakların "üç paravanlı kenti" merkez noktası ortak çember şeklinde de tasvir edilebilir, Kazakların geleneksel motif örneklerinin arasından da onlara benzer görüntüler bulunacaktır.

Hyperborea başkenti – Thule

Thule veya Thula – ilk olarak gelenekçilerin söylediği Hyperborea'nın kutsal başkentidir. Thule, geleneğe, kuzey kutbu veya kutupsal bölgeye yerleştirildi. Bu adlandırma, Yunan mitolojisinden alınır. Bununla birlikte başkent, Amerikalı Azteklerde buna benzer adlandırma (Thule veya Tollan – Tol'tek'lerin şehri) var.⁸⁷

Thula veya Thule – İlk Tör'ün (ilkel geleneğe) Hyperborea merkezinin adıdır, onun "yıldız yapısı" sekiz köşeli (ışıklı, şekli karanlık)dir. Thule – ilk başta manevi güçlerin yerleştiği mekânı, merkez noktasıdır, kalan manevi merkezler (onun içinde Kazakça örnekler de) bu Thule'nin kurtuluşu (özgürleşmesi) olmaktadır.

İşte, "üç paravanlı Nogay'ın" veya "üç paravanlı kentin", yani üç Qıyan'ın" ideal görünüşü de resimdeki gibi olmaktadır. Burada ben, mitik "üç paravanlı" şehrin fiilen Platon'un resmettiği Atlantis'in başkentindeki Poseydon Sarayı'nın planına da, her yanındaki "Hyperborea başkenti" – Thule'nin planına da uygun geldiğini gösterdim.

Üç katlı paravan (duvar) – ulaşmanın (başlamanın) üç derecesi (aşaması), üç engeldir. Bundaki merkez – başlangıç, kutup noktası, evren genişliği, "tör", Nur; çevreye yayılan ışıklar ve eş merkezli daireler (kareler) – merkeze yerleşen Tördeki iradeyi (geleneksel doktrin) yukarıdan aşağıya, merkezden taşraya kadar yayılan kanallar olmaktadır. Yani merkez – "tanım kaynağı", "Tördeki iradenin, nurun kaynağının yeri"dir. R. Guénon, bu sembollerle ilgili başka kavramlar ile birlikte çember şekli ve kare şekli arasındaki bağlantının da üzerinde durdu: "üç duvar görüntüsünün iki şekli arasında – kare ve yuvarlak – anlam tonlarında kayda değer bir fark vardır. Sırasıyla, Dünya cenneti ve cennetteki Kudüs'ün sembolizmi ile ilgilidir... Aslında, döngünün başlangıcı ile bitişi arasında her zaman bir benzetme ve yazışma vardır, ancak sonunda daire bir kare ile değiştirilir. Daha spesifik olarak, bu kaygıları mevcut kaygıya uygulayarak, yuvarlak şeklinin Atlantis'teki gibi geleneğin çıkış noktasını temsil etmesi gerektiğini ve kare şeklinin, geleneksel şeklin türevinin yapısına karşılık gelen dönüş noktası olması gerektiğini söylüyoruz. İlk durumda, görüntünün merkezi büyük olasılıkla doktrin kaynağı olacaktır, oysa ikincisinde – bunun yerine, buradaki manevi güç, esas olarak koruyucudur. Ancak, doğal olarak "bilgi kaynağı"nın sembolizmi her iki durumda da geçerlidir.⁸⁸ Buna uygun olan bizim Kazakların keçe çadırı (aklıma gelmişken, keçe çadır üç kattan – çadırdan, kamıştan, keçeden oluşur – S. K.) ve onun içine döşenen kilimden (keçe çadır – yuvarlak, kilim dört köşelidir), eski yığma surlardan, keçe kilimin görünüşünden,

⁸⁷ Alan F. Alford. Yeni Binyılın Tanrıları. M.: Veçe, 1999. S. 408. Orta Amerika'da Toltec kabilesi yerlileri kendilerine 13 ayaklı heykelleri (Atlantis denir) modern silahlara benzeyen karmaşık araçlar çizdiler. (S. 430).

⁸⁸ Rene Guénon. Kutsal Bilimin Sembolleri. M.: Belovod'ye, 2002. S. 103-105.

bununla birlikte, herhangi bir folklorik metinden (örneğin, Alği gibi) karşımıza çıkabilir. Bunların hepsi – Kazakların da, genel olarak Türklerin de “İlk Tör” hatıralarının simasını değiştirip, astarlandığını, kalıntıların bugüne kadar muhafaza edildiğini gösterir.

Üç Cüz

Böyle “üç paravan”, “üç oda” örneklerinin uygun olanlarından sonra Kazak halkının tarihi ile ilgili bir çözümden daha fazlası olan “üç cüz” fikrinin kökeni ve “üç cüz”ün ilk görünüşü ile ilgili bilgiler söylenebilir.

“Üç cüz” görüşünün bugünkü Kazaklarda kabilesel, bölgesel üçlük şeklindeki özelliklerin kalıplaşma zamanı – 17.yüzyılın tüm zamanıdır (sonrası Esim Han – öncesi Tävke Han’a kadar ki aralık.). Sadece bu yüzyılda Kazak ülkesinin en etkili modelinin toplumu üç bölge birimine bölmek olduğu, onlara birbirlerinde neyin farklı olduğu hakkında net bir açıklama yaparak, ama aynı zamanda birbirlerinden ayrılmayacak bir toplum modeli (şecerelik, ideolojik destek sistemi) önerdiler. 17. ve 18.yüzyıllarda bu model pozitif sonuç verir, sadece 18.yüzyılın sonundan başlayıp, 19.yüzyıl boyunca, Kazakların ülkelerinin yok olup yabancı ülkeye bağlı olduğu durumda, başta meyve veren model, her türlü sebepten dolayı, negatif özelliğe sahip olduğunu, olumsuz yanlarının olduğunu gösterdi. Bu süreç, 20.yüzyılda da devam edip, Kazakları özellikle onların bilgi özgürlüğünü yakalayan “samimi iyileri”, medeniyet ve sanatı, edebiyatı sürdüren aydınların sıradışı fikri haline geldi. Yani, o ilk zaman iyi tarafından görünen model, toplum bilgisinin yabancıların eline devredilmesi durumunda, zararlı modele dönüştü. Bu nedenle de, 18-20.yüzyıllardaki “üç cüz” hakkında anlayışın ilk başta olması, diğer olanların yeniden yapılandırılması aracılığıyla gösterilebilir.

“Üç cüz” modeli, başlangıç özelliğinde – fiilen 14.yüzyılda kalıplaşan “Üç Qıyan” modelinin bir varyantı olmaktadır. Yani, o – etnik, kabileye has (bölgesel) bölünme değildir, “ruhani ev” manevi inanç yapısıdır. Yani, “Üç Cüz” kavramının 14-16.yüzyıllardaki görünüşü de “Üç Qıyan”ınki gibidir.

Buradaki:

Merkez nokta – İlk Tör’ün, Nurun, İlahi Kudret’in (prensibin) “milli” nüsha fışkırması, kalıntısıdır. O tesadüfen kutsal nesne (kazan, kâse, saba, kuyu, pınar, ateş, ocak, ışık, kutsal

su, vb.) şeklinde karakterize edilebilir. O, aşağı ontolojik düzeylerde merkez noktası bunun gibi yan görünüş olarak gösterilebilir:

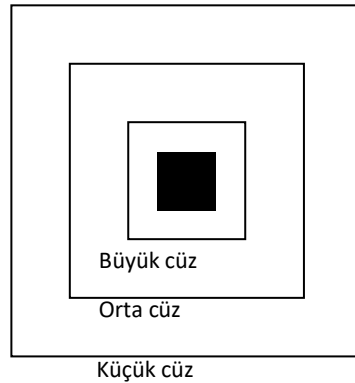

Şekil 31 Üç Cüz

1. Manevi bilgi sembolü. Asan – Qayğı, Mayqı bi, Qoton, vb.
2. Devlet bilgi sembolü. Han bilgisi. Arstokrat soyu.

O, bu merkezin arkasını çeviren üç paravanı (üç çiti, üç odayı, üç kapıyı) şöyle anlatır:

- **İç oda veya paravan – Büyük cüz**⁸⁹. O – yerinden kıpırdamaz, manevi kaynağı koruyan en son settir. Meşhur Jusip'ten kalan şecere metninden alıntı şöyledir: “Baştaki bire gelen üç yiğidin bastığı – evsin. Buna – “Büyük cüz evi” denir. Soy direği Salıqsıdır. Düşmana kapatıldığında bunlar gitmesin. Taş düğüm olup dursun”.
- **Ortanca oda veya paravan – Orta cüz.** Ortaya gelen yüz yiğidin bastığı – Bolat reis. Buna “Orta cüz” diye ad verilsin. Bu orta cüz engeli orta kuşakta olsun. Hanın çoban olsun. Bu orta cüze “Akyol” adını verelim.
- **Arka oda veya paravan – Küçük cüz.** Son olarak yiğitlerin bastığı – Alşın. Düşmandan geri dönmeyen kahraman savaşçı, önünde yürüyüp canının kıymetini bilmez, hedefini nişanlayıp, ilk önce düşmana yürür. Buna “Küçük cüz Alşın” adı verildi.

Yani, buradaki üç cüz: a) manevi kaynağı koruyan üç katlı paravan, b) başlangıcın üç aşamasıdır. Gördüğümüz gibi, burada hiçbir kabile, etnik özellik yoktur, bu sadece tasavvuf emrinin iç hiyerarşik – işlevsel karakterini ve kontrol aşamasını gösterir. “Küçük-cüzlük” aşamasına geçen neofit, zamanla “Orta cüze” de, “Büyük cüze” de geçecek. Buradaki mesele etnik köken üyesi hakkında değildir, sofuluk-savaşçılık emrinin yiğitleri hakkındadır: üç cüz – sofular ve yiğitlerin üç derecesi.

⁸⁹ Buradaki “cüz” kelimesi, ilk önce öncelikle 100 sayısı değildir, “boşluk” denilen kavram ile ilişkilendirilebilir, yani, Büyük cüz – büyük boşluk, Orta cüz – orta boşluk, Küçük cüz – küçük boşluk (Kazaklarda yeryüzü, dünya yüzü denilen kavramlar gibi). Bu kelime “Avestaca” “vedja” veya “vayş'yu”, “veyo” (Ariyana vedja, Ariyana veyo) gibi kelimeler ile aynı kökten gelir.

İşte bu üç cüz yiğitlerinin yerleştiği üç paravanı önceki sohbetlerimde söylenen masalsi “üç katlı ev ile” karşılaştırıp görebilirsiniz. Böyle uygun olan yönde her bir şecere karakteri şiirdeki tüm Kazakları “**üç annenin çocuğu**” denilen, bununla birlikte şecerelik “**Akkelimbet**”, “**Karakelimbet**”, **Sarkelimbet**” denilen üçlük isimlerin iç yüzünde yattığını düşündürür (bunlar hakkında, nasip olursa, üçüncü kitapta özel olarak söz olacak). Peki ya, bugünkü üç cüz ile ilgili işlevsel (ve yerine getiren), görünüşsel, isimsel, vb. sınıflandırma aynı kalıpta muhafaza edilmedi, hangi açıdan Orta cüz alınır alınsın, artık birinde Küçük cüz yukarı konulur, yani, hepsi sınıflandırılıp sonuçlandırılırsa üç kabilesel-bölgesel ittifak mertebeleri karşılıklı olarak denk olur, bunun hepsi de, bir yandan, üç cüze ayrılan (17.yüzyıldaki) ülke danışmanlarının ilk “üç cüz” kavramını tam olarak anlamadım, diğer yandan, üç bölgesel ittifak çağdaş olarak denk olmak ile ilişkilendirilebilir.

“Demir ev” sembolü. Orta cüzün “Bolat” diye adlandırılmasına göre, ben, paravanın, evin demir ev olduğunu tahmin ediyorum. Bu durumda, Alşın veya Alaw – bu demir evin arkasına yerleşen ateş alevi, yangına set çekti (bu mantığı iyi anlamak için demir eve dahil olup, arkasından ateş koymak” denilen sonraki hikayelerle tanışınız). O, Üysin – demir evin içi olmaktadır. O zaman:

Üysin – demir evin içindeki nesne.

Bolat – demir evin duvarı.

Alşın (Alaw) – demir evin arkasına yerleşen alev.

Görünüşsel-renksel sembol. Arka paravandaki Küçük cüzün rengi – **kızıl**, alevin rengiyle birlikte savaşçı yiğidin alâmeti. Orta paravandaki Orta cüzün rengi – **beyaz**, bu – nurun “görünür” ışığı, bilgelik işareti. İç paravandaki Büyük cüzün rengi – **siyah**, bu – “görünmez” ışığın yani nurun kendisi.

Sayısal sembol. Basit mantığa göre – iç setteki nur gözünü gören Büyük cüz korumasının sayısı üç, ortadaki seti gören Orta cüzü koruyanın sayısı – yedi veya dokuz, arka seti gören Küçük cüzü koruyanların sayısı 40 olması gerekir. Böylece 3:7:40 veya 3:9:40 oranı sofuluk grubunun, gayba eren 40 şiltenin sayısal oranı olmaktadır.

Zamir sembolü. Aqarıs – iç paravanın, Janarıs – orta paravanın, Bekarıs – arka paravanın “iskeleti”, buradaki “jan”, “aq” ve “bek” kavramlarından kesinlikle böyle anlamları görmek gerekir. Böyle sembollerin bugünkü üç cüz ile ilgisinin uygunlaştırılmasında farklı farklı olmasının ana sebebi – ilk tanıımı akıldan çıkarıp, onun yerine sıradan etimolojinin başında olmasıdır.

“Ar” kelimesi – merkezi olarak üç paravanın (çemberin, duvarın, yerin) adıdır. Bu yüzden Büyük cüzün çemberi “büyük ar”, Orta cüzün çemberi – “orta ar”, Küçük cüzün çemberi – “küçük ar” diye adlandırılırsa, onların koruyucu yiğitleri “aristar” diye adlandırılır. Aqaris, Janaris, Bekaris isimleri de bunun gibi “ar sınırını koruyanlar” olmaktadır. Merkez nokta bu durumda “art” diye adlandırılması gerekir (bunun hakkında “Art-Erdem” makalesinde inceleyeceğim).

Gördüğümüz gibi, o ilk “Üç cüz” modeli – etnik (kabilese) anlam içermemektedir, o, ilk önce dini-askeri emrin gerçek, sembolik yapısal gösterge modeli olmaktadır. Tam olarak böyle özellikte bu anlayış 16.yüzyılın ortasına kadar, yani, Kazak hanlığının 1. aşamasına kadar korundu, fakat herhangi bir sebep ile bu anlayışı muhafaza edenler ortadan kayboldu, sonraki nesil baştaki anlayışı gelişigüzel şekilde muhafaza etti, onu anlamaya çalışmadı. Sonucunda, muhafaza ettiği kavramlara yeniden, ikinci kere (ikincil) anlam verip, onlara tamamen başka özellik, başka anlam verdi. Tam olarak bu eser, orijinal değildir, 17.yüzyılda Kazakları üç cüze bölen yapısal model olarak faydalanılmıştır. Daha önce de söylediğimiz gibi, böyle faydalanmaların tarihi çağdan ayrılan pozitif tarafı da oldu, fakat siyasi-etnik-bölgesel sistemin “üç cüzün” orijinal modeline değil, sadece ikinci modeline dayanan sonraki asırlardaki uygunsuzluklara sebep olmaktadır.

Bundan başka, aşağıdaki sonuçları kısaca getirebiliriz:

Birinci olarak; “üç cüz” modelinin Kazak tarihinde yer aldığı 15.yüzyıldaki Kazak hanlığını kuran sofuluk-Yesevilik tarikatının dini-askeri grubun aktif katılımıyla ilişkilendirebilirim. Böylece dini-askeri emrin adı – “Üç Qıyan” olur. Yani, 15.yüzyıldaki Kazak hanlığını kuranlar ile 14.yüzyıldaki Yesen-Kazaklar arasında ilişki olması mümkündür.

İkinci olarak; Kazak devletinin ideolojik başlangıcının İlk Tör ile yani, onun somutlaması olan Töretam ile bağlantısı olduğu, yani, Kazak devletinin kurucularının ortaya çıkışının, Orta Çağ tarihçiliğinde “Kazak” olarak tanımlanmasına rağmen, içeriklerinin çok yüksek olduğunu görmek mümkündür.

Üçüncü olarak; bu model – Hunlar, Sakalar ve İskitler, vb. göçebelerin devleti organize etmeleri ve şecere deneyimlerindeki diğer üçlükleri de anlamamıza imkân verir.

En önemlisi – “Üç Cüz” hakkında bugünkü (son ikinci-üçüncü yüzyıl içinde kalıplaşıp gelen) anlayışın o ilk devleti, dini (sofuluk-İslami) ve halkı birleştirmeye adanmış yeni manevi örneğin ilk mantığını unutup, akılda kalan sıradan düzeyde kavramadan doğan yanlışlığı hissetmek, kavramaktır. Üç cüzün, aslına gelindiğinde, kabilesel-bölgesel ayrılıkla ilgisi yoktur, o – sadece devlet yönetiminin hiyerarşik güçlerini göstermektedir. Bu yüzden, orijinal örneği

bildirip, onu nasihat etmenin bugünkü toplum için de güncel olduğunu akıllara getirmek istedim.

Ğayba eren kırk şilten

Gayba eren kırk şilten – Müslüman Türklerin (Kazaklar, Özbekler, Karakalpaklar, Kırgızlar, vb.) mitolojisindeki gözle görünmeyen, manevi özelliğe sahip canlı insanlardır (pirler). Kalıplaşan anlatıma göre, onları evreni bilen 40 kudretli evliyadır.⁹⁰ buradaki “gayb” kelimesi “göze görünmez” demektir, “şilten” (Fars dilinde çil – “kırk”, ton – “canlı insan”) – “kırk can/insan” anlamına gelir, bu kelime Türk dilindeki “kırk” kelimesi aracılığıyla tekrarlanır (kırk şilten). “Eren” kelimesi Farsça değildir, Türkçe olması ile birlikte genel olarak “kırk eren” kavramının şeklinin eski Türkçe kaynağı hakkında hikâyemiz farklıdır (alttaki makalelerin birinde inceleyeceğim). Şimdilik bu “şiltenler” şeklinin iç hiyerarşisi hakkındaki kalıplaşan fikirler ile ilgili sadece konuşursam, sofuluk mitolojisindeki “irenler” – görünmez ruhlar – birkaç aşama-derecede gösterildi: Aağıdaki aşamayı (sırası) – “şiltenler” olduğu, onlardan yukarı aşamada – “paftan” denilen yedi ruh, onlardan daha yukarı aşamada – “paftan” denilen yedi ruh, onlardan daha yukarı aşamada – “estan” diye adlandırılan üç ruh, en yukarıda – “gaws” diye adlandırılan tek ruh bulunur.⁹¹

“Kız Jibek” destanındaki:

Ummadık bir şekilde yanılırsa,

Gawıs, ğayas, kırk şilten,

Bahaddin, eline -

Denilen mısralardaki “ğawıs” ve “kırk şilten” – bu erenler (irenler) hiyerarşisinin yukarı ve aşağı aşamalarının görünüşleri olmaktadır. Bu – üç hiyerarşik aşama mantığına göre, Şiltenlerin yedi basamaklı hiyerarşisinde var, onlar:

1) Qutb (bir), 2) Ğawıs (üç), 3) Abdal (yedi), 4) Awtat (kırk), 5) Nuhiva, 6) Nwdjiba, 7) Arwah ul-Mukaddes.⁹² Sadece, onların (şilten, paftan, estan, gaws, qutb, vb.) hepsinin de “iren” diye adlandırılması Farsça “Yaran” kelimesi ile ilişkilendirilmesinin doğruluğu yok gibidir, gerisinin ilişkilendirilmesinde de, bu – ikinci eser fikri yoktur, “eren” kelimesinin asıl kökü türkülere bulunmaktadır.

Birinci nüshaya göre:

⁹⁰ Çiltan (40). MNM 2 – 629.

⁹¹ Andrew M. C. Orta Asya inançlarındaki kırklar. Taşkent, 1927. S. 4-8.

⁹² Quralbek Öteş’in verilen kaynağına göre.

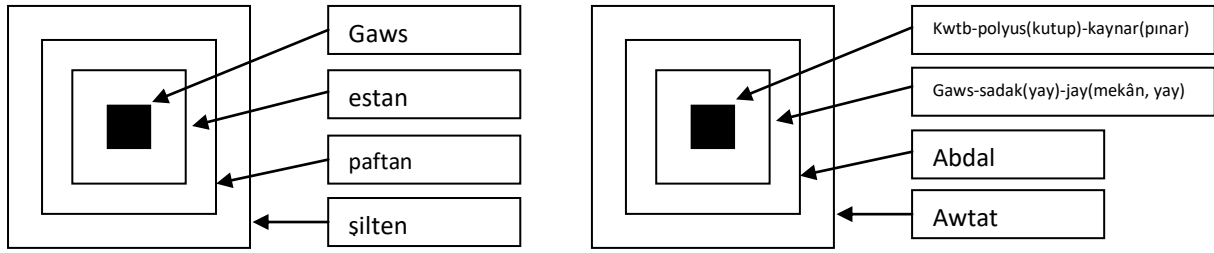

Şekil 32 Qutb (bir), Ğawıs (üç), Abdal (yedi), Awtat (kırk), Nuhiva, Nwdjiba, Arwah

“Qutb” kelimesinin kutup (polyus) adı olduğunu hatırlarsak, merkez noktasının yani, Nur kaynağının adı olduğunu anlarız, bu yüzden ikinci nüsha hakkında daha iyi fikir yürütebiliriz.

Genel olarak, sofuluk mitik imgenin karakteri nedir? Erenlerin hiyerarşisinin olması, onların gözle görünmemesi, epostik kahramanlara destek olup, kol kanat germek – onları “İlk Tör” hatırası ile ilişkilendirilebilir. Yani bizler, bundan başka da – İlk Tör’ü (veya Töretam’ı) gözetim altında tutup, koruruz, onun bağımsız (doktrinası) insanoğlu arasından çıkan seçilmiş insanlara yetişen – koruyucuları (bekçileri) olduğunu görürüz. Bu gerçekte, Qutb – İlk Tör’ün (Töretam’ın) önemli koruyucusu veya sahibi olmaktadır, o ilk Tör’ün merkezini, başlangıcını sembol gibi alır. **Ğawıslar, abdallar, awtatlar** veya **estanlar, paftanlar, şiltenler** – mümkün olduğu kadar, birinci (iç), ikinci (orta), üçüncü (arka) paravanı (çiti, kapını) gözetleyen koruyuculardır. Şiltenler – İlk Tör’ün en arka paravanının koruyucularıdır, bu yüzden de onlar arka, insanlar dünyasına başka erenlere bakınca en yakın yerleşen olmaktadır, insanlarla bağlantı kurma işi çoğunlukla onların payına yüklenir. Şiltenlerin insan görünüşüne (çoğunlukla fakirlerin, çevrelerindeki yurt “biçare”, “zavallı”, “fakir” diye bilinen insan görünüşüne) girip, insanların arasında yaşasa da, onlardan biri ölse de, (?), onun yerine uygun insanlardan birini seçmek hakkında düşünceler de şiltenlerin “sınırla ilgili yerleşmesi ile” ilişkilendirildi. Baştaki “Küçük cüz” kavramının durumu da bu şiltenler ile aynı ölçüdedir.

Şiltenler, örneğin, Kazaklar ve Özbeklerin anlayışına göre, insanların gidemediği, yani bu dünyanın insanı için yolu gizli, deniz ortasındaki adada yaşar. Bu “İlk Tör” gibi yerleşen gizli boşluğu veya nesneyi gösterir, “Qobilandı” (ç.n. dünyanın en ünlü kahramanlık destanlarından biri) destanının bir nüshasındaki “dört köşeli” diye “deniz/derya ortasındaki adayı” hatırlarsak, ondaki adanın da fiilen dört köşeli, yani, kare şeklinde boşluk olduğunu ifade edebiliriz. Burada “Üç Qiyan”, “üç katmanlı şehir”, “üç cüz” gibi boşluk görülebilir.

Erenlerin (irenlerin) sınıflandırmasını gösteren “gaws”, “estan”, “paftan”, “şilten” gibi adlar başlangıçta sofuluk değildi, sonradan unutulmuş, sıradanlaşmış zamandaki “düzeltmelerin” sebebi olması mümkündür, yani, biz erenlerin üç aşamalı hiyerarşisi olan varyantı da, dereceli adlarının başka varyantlarının olmasını da inkâr edemeyiz. (örneğin, “yedi paftan”,

“yedi abdal” teriminin yerine “yedi pir”, “yedi gerçek pir”, “yedi kalanlar pir” gibi terimlerin kullanılması). Bununla birlikte, “1:3:7:40” oranlarının yerinde “1:9:40”, “1:8:40” gibi başka da hiyerarşik oranlarının olabilirliği kabul edilebilir. (“40” sayısının yerine “49” sayısının kullanılması da mümkündür). Kırk bir şiltten denilen terkip de var (bu yönde gelen hikâyelerimizin birinde incelendi).

Üç Bökenbay

“Kırım’ın kırk kahramanı” şiirlerinde karşılaşılan “Üç Bökenbay” veya “Bökenbay” toponimi de Üç Qıyan, Hantörtkül, “üç katmanlı kent” sırasıyla sayılabilir. Buradaki “Böken” kelimesinin anlamının çok aşamalı olduğu açıktır, şimdilik onun bir anlamının “bögen”, “böget” kelimeleriyle, yani “bögew” fiiliyle ilişkilendirip gösterebilirim: Üç Bökenbay – üç bögen – üç böget (set) – üç set, üç duvar.

Alev evi – Alagata

Başka çalışmalarımızda (örneğin, “Esen-Kazak” kitabında) Kazak destanında muhafaza edilen “**Alaw (ateş) (kahramanın) evi**” hakkında eski hatıraların kalıntıları yönünde, onun denkliğinin kızıl destandaki “Alag evi” anlayışından kaynaklandığını anlatabiliriz. Kahramanların toplandığı, eğlendiği ve görüşme yaptığı ev de – evren merkezinin, İlk Tör’ün sembolü olmaktadır.

Kuzeybatı Kafkas halklarının (Türk halklarından – Karaçay ve Balkar, kısmen – Kumuk, Adige dillerinden – Adıgeler, Çerkesler, Kabardinler, bununla birlikte, Abazinler, başka halklardan – Osetinler, Abhazlar, Çeçenler ve İnguşlar, vb.) folklorundaki “kızıl kahramanların” toplumu aşağıdaki gibi üç bloktan oluşur (adları – bizim tarafımızdan bilinen Osetçe nüshası):

Yukarısı – **Akhsartagata**, bu – Savaşçılar hanedanı.

Ortancası – **Alagata (Alaw)**, savaşçılara göre **bilgelikle** (yasa, din, hukuk fonksiyonu) göze giren blok, kabile.

Aşağısı – **Borata**, bu hanedan değiminin zenginliği ile göze girdi.

Bu üç hanedana verilen özelliğin bugünkü Kazaklardaki üç cüze verilen özelliğe denk olduğu anlaşılabilir. İşte, bunların içinden sadece ortadaki Alagata bloğu hakkında konuşursak, onlardaki “Alag (Alaw) evinin” destandaki iki önemli özelliği aşağıdadır:

Birinci özelliği – Nartların (^{ç.n.} Kafkasya mitolojisine göre, Kafkas halklarının efsanevi kahramanları) **kutsal kâsesi** – “Watsamong” – bu kabilenin evinde muhafaza edilir. Bu kâse

sıradan bir kâse değildir, sadece gerçek sözü saklayan kutsal (gizemli efsane) dört taraflı kâse.

İkinci özelliği – Kâsenin burada saklanmasıyla bağlantılı olarak Nartların toplanması bu kabilenin evinde yapıldı. “Alagata zekâsıyla ünlüdür, kampanyalara asla katılmaz. Onlar Watsamonga Nart sihirli kupasına sahipler. Alagata evde sürekli bayram yapar. Nart, sömürülerinin doğru hikayesi için bayramlarda, Batradz, Watsamong kupasının ağzına yükselmesinden onur duyuyor.”⁹³

“Watsamonga” veya “nartamonga” (amanga, “wkazatel’nitsa), bu Osetçe (ç.n. yerli, etnik İranlı bir ulus) kelime, Kazaklarda önemi aynı olan “ım”, “ımdow”, “emewrin” (Namek (ipucu), namekat’ (ipucu), wkazat’ nezametno (işaret etmek) denilen kelimelerin var olduğu ve dilimizde “e” > “a” ses nöbetleşmesinin var olduğunu hatırlatırsam, yani Kazakların “emewrin” (emegrin > amagrın) ve “immen berw” kelimesi ve Osetlerin “amonga” kelimesi bir Türkçe kelime kökünden tamamen çıktığını söylemek mümkündür.

“Watsamong – Osetya Nart destanında sihirli bir dörtgen kâse. O tükenmezdi. Narta bayramlarının yapıldığı Alagata evinde tutulur. Bayramda biri silahın özellikleri hakkında doğruyu söyleseydi, bardağın kendisi dudaklarına yükselirse, boşuna öksürürse, hareket etmezdi... Balkar varyantına göre, her bir Nart’ın önündeki ziyafetlerde sarhoş edici dolu bir fıçının yarısı vardı. Eğer herhangi bir kızağın övündüğü şeyler doğruysa fıçı üç kez taşmıştı.”⁹⁴

Ben bu “Alag evi” görünüşünün 14.yüzyıldaki Mangystaw (Batı Kazakistan) Esen-Kazak merkeziyle, yani, bugünkü otlara (Alaw oğullarına) temel olan merkeziyle ilişkili olduğunu başka çalışmamda (“Esen-Kazak” kitabımda) adlandırıp gösterdim, görüntüden bahsedersen, tarihsel sorunlarına değinmeden, orijinal fikir unutulur ve onun yerine içsel bir çelişki olan yeni bir etimoloji konulur. Onun sebebi nedir? İlk nüsha bunun gibi olmaktadır.

Öncelikle söylemek isterim – üç katlı ev de, genel olarak üç blok da bütün olarak alındığında “Alag” veya “Alaw” evi diye adlandırılır. “Alaw” – “Alag” kelimesi “Alaş” kelimesiyle birlikte homojen olabilir (“alağ” > “aladj” > “alaş”), bu yüzden böyle evi “Alaş evi”, evin “sahibi” “Alaş” diye incelenebilir.

Bu mantığa göre açıkça epostik Nartlar – Alagata, ahsartagata, borata da tamamen “alağtıqlar” – “alawlıqlar” diye adlandırılması gerekir. O zaman Borata ile ilgili (Kazakların üç cüzündeki şecerelik anlatım mertebesi sıradanlaşıp gelen büyük cüz gibi) iç karşıtlıklar açıklık kazanmaktadır.

⁹³ MC. 28.

⁹⁴ MC. 559

Borata'nın zenginliğe sahip olması – Kazaklardaki Büyük Cüz gibi; destanda kendisine verilen paha biçilmez betimleme, bilge Alagata ve savaşçı ahsartagata kabilesine bakınca daha aşağı olmaktadır. Tamamen bunun gibi durum, Kazakların üç cüzlü değerinde de var: “eline kocaman sopa tutturulmuş eşyaya konulmuş” (ne kalem ne kitap tutup davaya girmek) diye sayılan Orta Cüz'e savaşçılar (mızrak verip düşmana vur) denilen Küçük Cüz'e bakınca aşağı doğru çıktığı (sığır yetiştiriciliği – genellikle, bilge ve savaşçılara bakınca daha düşüktür) görünmektedir. Fakat “büyük” diye sayılan cüzün derecesinin basit mantığına göre böyle bir dereceye sahip olmadığı açıktır. Burada ilk kalıntının unutulmasında, onun yerini basit bir düşünce almıştır.

İşte, böyle ilk nüshaya göre:

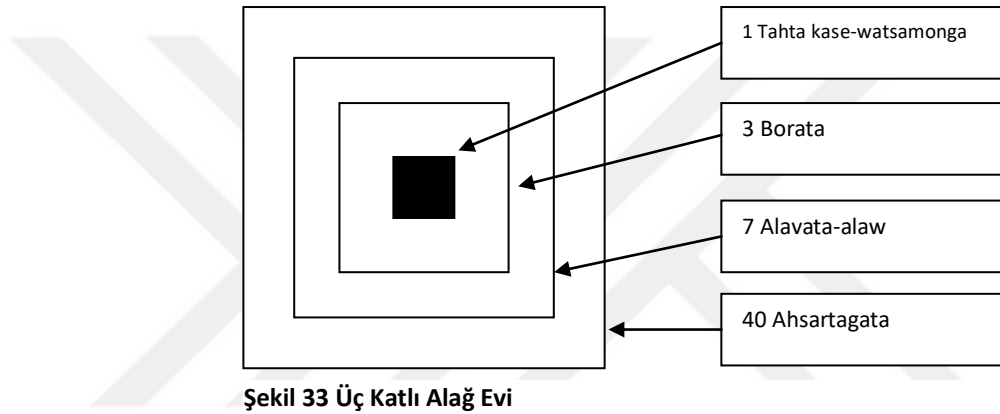

Ev bütün olarak alındığında “üç katlı Alağ/Alaw evi” diye adlandırılır.

İlk Tör'de – kutsal kâse – Watsamonga yerleşti.

İç paravanı “Borata” veya “Borağan Oğulları” (Borağan Alağlar) korudu. Onlar da- Büyük Cüz gibi “zenginlik” (Nur) sahibidir. Kâseyi koruyanlar da bu “alağlar”sır.

Ortanca paravan “Alagata” hazinesidir. Genel olarak evin “Alağ/Alaw” oluşuna bakınca başlangıçta bu grubun ası farklı şekilde benzerdir. Bu – Orta Cüz'e uygun gelir.

Dış paravanın korumasını – savaşçılar – ahsartag oğullarına teslim etti, bu Küçük Cüz'e uygun gelir.

Nart varyantı Kazakların, Üç Qıyan veya Üç Cüz “paravanının” unutulmuş merkezi unsuru – kâsesi (kazanı, sabanı) veya nurun kaynağı anlatılması mümkündür.

Töretam'ın yedi katlı nüshası: yedi oda veya yedi paravan

İlk Kazaklardaki “yedi odalı ev” veya “yedi paravan” denilen hatıra bulunur, buradaki “yedi ev” aşağıdaki gibi özelliklere sahiptir:

1. Yedi odalı ev – “üç ev” gibi tüm evrenin (“iki odalı” evrenin) kendisini verebilir. Mitolojideki “yedi kat” (gökyüzü, yeryüzü, vb.) gibi kavramlar da fiilen “yedi odalı evren” olmaktadır.
2. Yedi odalı ev – sadece Töretam görünüşü gibidir, bu gerçekte “üç odalı” Töretam’ın denk dereceli benzeri olmaktadır. Yedi ev (yedi oda) veya “birinin içine biri yerleşen yedi odalı ev” görünüşü folklorik materyallerde, “üç (eve) odaya” bakınca, seyrek olarak karşılaşılır. Biz onun tek bir örneğini bulduk. Bir masalda bir demir evin birçok katlı olduğu söylendi, fakat hikâyenin ikisinde bu “birçok katın” fiilen yedi kat olduğu belirtildi: “Kahraman evin yedi odasından gidip en sonuna vardı, bu odanın içinde altın sandık vardı, açıp bakınca, sandığın içinde bir güzel kız yatıyordu” (Zengin ve çocuğu” (E2 – 92)).
3. “Yedi odalı ev” ve “üç odalı ev” kavramları eşittir, fakat doğrudan folklorik kanıtı saklanmayan “dokuz odalı ev” kavramı da yeniden yapılandırılmıştır.

İşte, buradaki “yedi odalı (katlı) demir ev” tipolojik düzeyde önceki “üç odalı eve” denk bulunmaktadır, sadece sayısal göstergeler değişebilir.

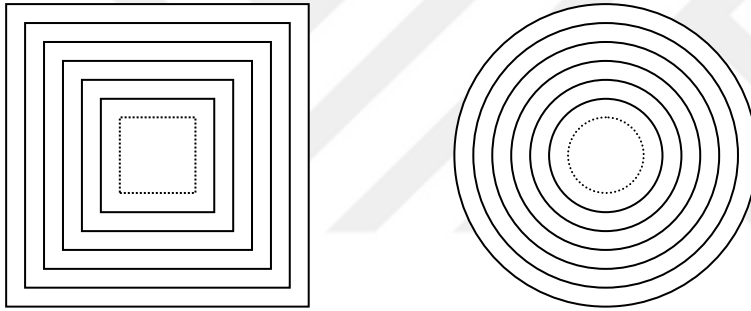

Şekil 34 Yedi Odalı Ev Varyantları

Başka masalarda karşılaşılan “yedi katlı kale” görünüşleri de fiilen bu “yedi odalı evin” varyantları olmaktadır. Önceki hikâyede söylenen Şiltlenlerin yedi aşamalı hiyerarşisi de bu sıraya dâhildir, fiilen üç katlı ev ve yedi katlı ev görünüşleri aynıdır.

Ayrı ayrı araştırıldığında “üç odalı ev” ve “yedi odalı evler” aynı kavramlar olmasıyla, bu iki evi bir olay büyüklüğünde araştırıldığı durumda onların aynı evin iki katı olduğu ortaya çıkmaktadır; üç odalı ev – birinci kat, yedi odalı ev – ikinci kat. Yedi sayısının yerine dokuz sayısı da kullanıldı. (“dokuz katlı kale” denilen örnek de var).

Yedi katın diğer örnekleri:

1. Bir hükümdar yaşamadığı şehirden güzel bir kızla karşılaşır, onunla evlendi. Kız ejderha oldu (kırk kulaç ağacın başına çıkan ejderhanın dili kırk kulaçtır). Vezirin akıyla hükümdar, demirden ev yaptırdı, ona eşini yerleştirip sırtından ateş koyup, yakıp öldürdü (“Ejderha Kadın” (E2 – 150)). Bu masalda demir evin kaç katlı olduğu söylenmedi, onun

yerine aynı böyle olaylı başka masalda kahraman “yedi katlı demir ev” yaptırıp, zevcesini ona koyup yaktı, ejderha kalıbına giren kadın, yedi katlı demir evin altı katını tahrip etmesiyle, yedincisini tahrip etmeden öldü (“Ejderha” (E2 - 245)). “Edige Kahraman” destanının Ä. Divayev’in yazdığı nüshasında “yedi katlı demir ev” var; Edige’nin güzel gelinini kendine çekip alan hükümdar, ona gerçekleşmeyecek görev verip seyahate gönderdiğinde, Edige kendi eşi olan peri kızına, onun aklıyla böyle bir ev verdi.⁹⁵

2. Avcılıkla uğraşan üç alp Şurqandı dağında, bu dağda büyüyen çam ağacından alt tarafı yetmiş katlı, kapısı yedi katlı ev yaptı (“Nanbatır” (E4 - 156)).
3. Cadı zevcenin babasının döylediği, “Yalnız gözü evliya” denilen adı var, beyaz deveye binen kişinin yedi katlı demir ahır var (“Jeztırmaq (cadı)” (E4-156)).
4. “Yedi katlı yer altı” örneği “Üç Kahraman” (E2 - 112), “Qaraşaş kız” (E2-248), “Yok olan hükümdar kızı” (E3 -103), “Tölegen ile Nazipa” (E3 - 188), “Yarısı Töstik” (E4 -68-69) masallarında karşılaşılr.
5. “Yedi katlı derya” terkiğine “Üç Kahraman” masalında karşılaşılr (E2 - 112).
6. Epey sık karşılaşılan “yedi katlı beyaz kılıç” (örneğin, “Yarısı Töstik” masalında (E4 – 68)) kavramı ve tek örnek türünde karşılaşılan “yedi katlı ipek” (“Hanşentay” (E4 – 222)) kavramının da genel olarak yedi kat, yedi oda, yedi dönem düzeyinde araştırıldı.

YEDİ HAZİNE. Kazaklardaki “yedi hazine” denilen kelimenin yalnız eşyalar olarak anlatılma varyantları yeterlidir. Her yerde bilinen “yedi hazineye neler girer?” denilen soruya verilen cevap nüshaları aşağıdaki gibidir:

- Yer, su, ay, gün, gökyüzü, ateş, köpek. Burada öncelikle altı varlığın bir Allah’ın kudretiyle yaratılan varlıklar olduğunu söylemeliyiz, “Onları denetleyen kimdir?” sorusuna meleklerden biri “insana en çok yakın olan varlığın köpek olduğunu” söyledi. Bununla birlikte; köpek, meleklerle aynı cennete girmek istedi. İşte, köpeğin yedi hazineye girmesi bundan olmuştur.⁹⁶
- Yedi hazine dediğimiz – nesil bağı. Örneğin; bebeği ölmüş genç eşlere büyükler “hey, evlatlarım, kederliler, iki kabile sağlıklı olsa, Allah’ın verdiği hazine tükenmez, durumu gerçek, yeri dolar” diyerek rahatlatırdı.⁹⁷
- Âdem baba, Havva anne, eşya, köpek, akıl, mutluluk, iman. Âdem baba ve Havva anne cennetten kovulduktan sonra, yerin iki ucun indirilip, uzun yıllar boyunca birbirlerini bulmadan yersiz-yurtsuz dolaştılar. Perişan halde dolaşan Âdem’in acınacak halini gören, Âdem’in dostu melek Cebrail Allah’a haber verdi. “Ey, yaratıcı Allah’ım, bu Âdem’in

⁹⁵ Ebubekir Divayev nüshası // Edige Kahramanı. Almatı, 1999. 128-b.

⁹⁶ Nurmağanbetow S. “Yedi Hazine” denilen nedir? // Yeni Yaşam Gazetesi. 7 mart. 1991 yılı. “Yeni Yaşam” – yerli basım, Mañğıstaw bölgesi, Mañğıstaw ilçesinin gazetesi. 1941 beri aydınlatır.

⁹⁷ Otaraliyev T. “Yedi Hazine” ne demektir? // Yeni Yaşam. 28 Mart 1991.

yaşamına değişiklik yapmazsanız, bu zavallı haline gelecek. Ömür sürmeye yeteneği yok”, dedi. Ondan sonra Allah Teâlâ “akıl”, “mutluluk”, “iman” üçlemesini üç güvercin kuş yaptı ve “Âdem’in kaşına konmalarını” buyurdu. Cebrail meleğe “Âdem’e haber ver, bu üç kuştan birine tutunsun, bu kuşun özelliği vücuda iyi gelir, “- dedi. Âdem talih kuşunu tuttu. Âdem’e mal verdi, fakat zorluğu da arttırdı. İnsanoğlu ırkının vahşiliği de azalacaktı. Allah Teâlâ üç kuş daha gönderdi. Âdem akıl kuşunu tuttu, kalan iki kuşu da akıl kuşunun kaşında bıraktı, çünkü o – üçünün başıydı. Başına akıl konan Âdem, sonra düşündü, faydalıyı ve zararlıyı ayırmaya başladı...⁹⁸

- At, köpek, silah, kapan, kazan, bıçak, kamçı.⁹⁹
- Gökyüzü, yer, Ay, gün, Yıldız, bulut, rüzgâr.¹⁰⁰
- Yiğit adam, güzel hanım, akıl-bilim, hızlı koşan at, cesur kartal, tüfek, hızlı koşan tazi (köpek).¹⁰¹

“Yedi hazine “kavramının başlangıcı da bu yedi katlı ev görünüşünde yatmaktadır.

BAŞKA YEDİLİK ÖRNEKLER. Kazakların görüşünde yedi sayısı ile sınırlanan başka da kalıcı kavramlar var, örneğin,

- **Yedi kıtlık** veya **kıtlık – yedi kardeş.** Onlar – kuraklık, kıtlık (hayvan ölümü), yangın, veba (hastalık), savaş, tufan, zelzele (yer sarsıntısı).
- **Yedi yok.** Yerde mizan yok, gökyüzünde direk yok, taşta temel yok, kaplumbağada dalak yok, Allah’ta karaciğer yok, kuğuda süt yok, atta öd yok.
- **Yedi yetim.** Dinlenilmeyen kelime yetim, giyilmemiş, eslimiş kumaş yetim, sahipsiz kalan yer yetim, başsız kalan halk yetim, kuğusuz göl yetim, yerinden ayrılan er yetim, çağdaşı kalmasa – herkesten de bu yetim.
- **Yedi Şerif (yedi evliya).** Mekke şerif, Medine Şerif, Buhan Şerif, Şam şerif, Hatim Şerif, Kudüs (Mısır) Şerif, Kelam Şerif (Kur-an).
- **Yedi ata.** Ata, baba, evlat, torun, torunun çocuğu, çalı çırpı, beşinci göbekten torun.¹⁰²

Bunlar da yedi katlı ev görünüşünün sıradan kalıntıları olmaktadır.

Kırk bir odalı ev

Sözlü dil ile folklorik metinlerde karşılaşılan “kırk” ve “kırk bir” kelimeleri, gerçek sayılar olarak farklı şekilde olmasıyla, fiilen aynı anlama sahiptir. Kazakçada “kırk” (veya kırk bir)

⁹⁸ Otaraliyev T. ...

⁹⁹ Jaqsılıq Elewsinow’un ve Jamaq Qarmıs denilen kişilerin söylediğine göre // Seyitow J. ve “Yedi hazine” hakkında /7 Mañğıstaw. 7 Nisan 1997.

¹⁰⁰ Tölesin denilen kişinin döylesiğine göre // Seyitow J. De dahil “Yedi Hazine” hakkında...

¹⁰¹ “Ata Mirası” kitabından.

¹⁰² Beş örnek de “Ata Mirası” kitabından.

kelimesiyle ilişkilendirilen uygun öbekler (cümleler veya deyimler) ile sıkça karşılaşılır, örneğin, “kırk gün kurban kesmek”, kırkının çıkması (bebeğin kırkının çıkması), “kırkına dayanmak, kırk birine çıkamamak”, “kırk gün düğün” (otuz gün oyun, kır gün düğün), “kırk yiğit”, “kırk kız”, “kırk kahraman” (kırk er), “kırk (kırk bir) oda”, kırk (kırk bir) ev”, “kırk (kırk bir) gübre”, “kırk kulaç”, “kırk vakit”, “Boyü bir karış, sakalı kırk karış”, vb.

Kırk – çoğu durumda tesadüfen ölçünün (zamanın, mekânın, hareketin, vb.) en kenarı, en son sınırı, şebi, hudududur. Başlangıçta gerçek (40) sayısının adı olan “kırk” (“qır”, “qur”) kelimesi ağ işareti çember ışını anlatmaktadır. Sadece daha sonra gelen sayı adına dönüştü. Ağ işareti “eğitimde” bu kelimeyi böyle yerleştirdi:

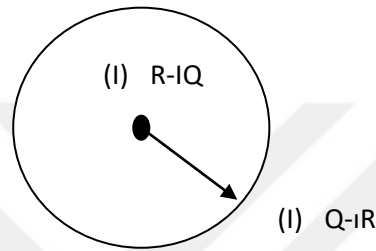

Şekil 35 R-IQ-Q-IR

Yani, şekilden biz palindromik değişimi görmekteyiz. Nokta – rıq (“ırıq”). Çember/ışın – “qır”. Bu kelimelerin uygun biçimde, “ruq/vruq”, “ruh”, “qur”, “qar”, vb. sesli varyantları da bulunmaktadır.

Sayısal göstergeye göre, 40 dediğimiz – çember (veya ışın çizgisi), 41 dediğimiz – merkez noktadır. Yani, “41.” – temel, ilke olsa, 40 – bu temelin belirtisi (belirtileri, tezahürü), görünümü, sonucu olur.

“Kırk” kelimesinin sayı adına dönüşmesine uygun, onu belirleyecek olan ağ işaretinin de betimleme (biçimsel) özelliği değişir. İdeal şekli çemberin ortasına kare şeklinin ağ olarak gelmesidir. Onu şöyle gösterebiliriz:

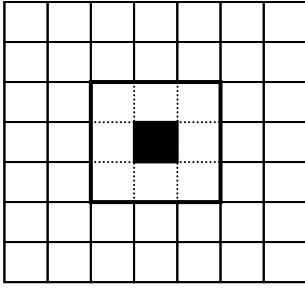

Biçimlendirilen $7 \times 7 = 49$ hesabına göre, kare ağı görmekteyiz. Buradaki 49 ağı $40+1$ birleşimine uygun olarak bir araya getirildi.

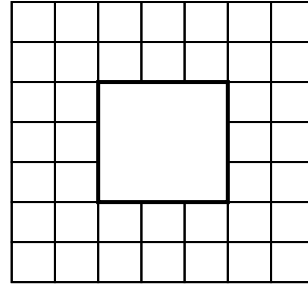

Sonuçta $40+9$ birleşimini alırız. Oranlama kuralına uygun iki birleşim (" $40+1$ " ve " $40+9$ " 40 sayısı – "bir tepе", 1 ve 9 sayıları – "bir tepе" olmaktadır. Yani biz 9 sayısını "bir" hesapladığımız zaman sonucunda 49 ağının yerine 41 ağı (40 küçük ağı-41.'si- büyük ağı) olur.

Şekil 36 Kırk Kelimesinin Sayı Adına Dönüşmesi

İşte, bizim "**kırk (kırk bir) odalı evimiz**" böyledir. Masal metinlerinde "41 odalı ev" yerine "41 evli şehir" adlandırması da kullanılmaktadır, fakat bunun gibi değişim gösteren biçimlemenin anlamına etki etmedi.

Faydalanma açısından "41 odalı evin" anlamı farklı olmaktadır. 41 odalı ev – tüm ("iki odalı") evrenin paralel görünüşüdür, yani, bizler;

1. **Tüm evreni 41 odalı ev görünüşünde sembolize edebiliriz.** 40 oda – evren, görünen (tezahür), 41.oda – küresel evren (protokozmos, nur), görünmez (görünmeyen), yani, ilahi kudret (ilke).
2. **Yeryüzünü 41 odalı ev görünüşünde sembolize edebiliriz.** 40 oda – yeryüzü 41. oda – İlk Tör merkezi. Buradaki 40 oda – insanın ayağının vardığı (gittiği), gözünün yettiği (gördüğü), kulağının yettiği (işittiği), aklının yettiği (sezdiği), gerçek mekân ve zaman olsa, "41.oda" – İlk Tör'ün kendisi, yani, ona bu dünyanın görünüşünün ayağı da, eli de, gözü de, kulağı da, aklı (şuuru) da yetmez, ona sadece kalp aracılığıyla ulaşır, (gönül ile görmek, gönül ile sezmek, gönül ile işitmek, gönül ile ulaşmak) çünkü son odanın kendisi – evrenin ve ilk Tör'ün "kalbi" (gönlü, kişinin iç dünyası) olmaktadır.
3. **Devlet ve halkı 41 odalı ev görünüşünde sembolize edebiliriz.** 40 oda – devlet ve onun halkı, 41.oda – onun manevi merkezidir. Kazak devleti – 41 odalı yapıdır.
4. **Bir yıllık (genel zaman) devri 41 odalı ev görünüşünde sembolize edebiliriz.** 40 oda – 360 günü (dokuz – dokuzdan 40 hafta), 41.oda – kış aylarında 5-6 gün (yaz ile kış arasında olan beş günlük soğuk hava). 41.oda tüm karenin merkezine yerleşince, takvim yılının genel olarak hareketi kenardaki noktadan ("odadan") merkez odaya (41.odaya) kadar dönmeli, sarılan aşaması (sarmal gibi) hareket diye hesaplanır.

Kazakların da yaşam program şeklidir. Doğrusu, bu sınırdan (masallardaki gibi) geçip gidenler de var, ondan geçmeye başlayan, sadece sonuncu kapı eşiğinden atlamadan önce, onun önündeki 40 odayı gezip, serbest kalma ve sahip olma aşamalarından geçmek, yani sıradan insandan Kâmil insana¹⁰³ dönüşmek gerekir. Hazırlıksız birden sonuncu kapıya girmek demek – kibirliliktir, bundan sonra felaket gelir. Böyle laytmotifi (sürekli tekrarlanan motif) gerçek örnekler düzeyinde de (sıradan düzeyde) faydalanılacak, çünkü, “41 odalı evin” evrensel özelliğini, temel örneğini – arketip olarak araştıracağız.

Kırkıncıdan çıkmak ve kırkı vermek

Bu iki geleneksel görüşün fikri ortaktır. Burada biz, iki dünya arasında ayırım yapan herhangi bir sınırı görmekteyiz. İnsan çocuğu doğduğunda önce bu sınırdan geçer; o dünyalık gömleğini (“köpek gömleğini”) çıkardı (yani, dünyanın gözetmeni olan köpeğe verdi, “köpek canını” terk etti, köpek görünüşünden insan görüşüne dönüştü), onun yerine bu dünyanın giyimini çıkarıp, onun yerine o dünyanın (kefen, o da – “köpek elbisesi”) giydi, biraz önceki sınırdan geriye doğru gitti, köpeğe dönüştü.

Kırkıncıdan çıkmak. Kazak hatıralarına göre, dünyaya gelen çocuk 40 günlük zaman geçene kadar “henüz doğmamış” kabul edilir; yani, o – henüz doğmamış, o – ölü, sadece 40 gün geçip, 41. gün olduğu zaman o, “resmi olarak” dünyaya gelir. Bu zaman içinde bebeği yabancı adamlara göstermez (dilden-gözden saklar). Kırkıncıdan çıktıktan sonra, özel olarak örf-âdeti geçip, bebeği, “ölüler dünyasının kalesini gözetken köpeğe) hediye verip, bu dünyaya çıkarır. (veya 40’ından çıkmayan bebek “köpek görünüşü” olarak sayılır, 40 gün geçtikten sonra onun “köpek gömleği çıkarılır, “köpek görünüşü insan görünüşüne dönüşür”).¹⁰⁴

Kırkıncı vermek. Ölen insan yerleştirildikten sonra onun “üçü”, “yedisi” (“dokuzu”), “kırkı”, (“kırk dokuzu”), “yüzü”, “bir yılı” için yemek verilir. Burada gösterilen sayısal göstergelerin her biri – herhangi bir birliğin sınırlarıdır, onlar bir dizi olarak kullanıldığında onların her biri herhangi bir birliğin iç aşamaları olarak sayılır. Ölen insanın canı 40 gün boyunca bu dünyada dolaşır, sadece 41. gün olduğu zaman öbür dünyaya gider, yani, “köpek koruyan kaleden / köprüden geçer”, “köpek gömleğini tekrar giyer”. “Kırk” kelimesi sayı adı olarak kullanılmadığı zaman tüm yıllık devri ifade eder, yani, burada önceki örneklerden, mantıklardan tam olarak faydalandı. Teker teker araştırıldığında “üçü”, “yedisi”, “yüzü”, “bini” vermek (ç.n. ölen kişinin ardından verilen yemek) örf-adetlerinin her biri de “kırk gibi” anlama

¹⁰³ Kâmil insan (Mükemmel İnsan) – tasavvuf (sûfilik) terimi, fakat buna anlatım özelliği uygun gelmese de, yerleşme özelliği uygun gelen görünüş kavramı ilk Kazaklarda İslam’a kadar, “resmi” tasavvufun yayılmadan da bilindiği hakkında fikir yürütebiliriz. Bu görünüşün ilk Kazak adı olarak “jet kişi” (danışman, ehil kişi) terimleri kullanıldı.

¹⁰⁴ “Köpek canı” görüşü. Ölen insanın canı köpeğe dönüştüğü getiri, ilk Kazaklarda var. Bunun gibi henüz doğmamış can da köpek görünüşünde olur.

sahiptir. Bu kelimeler sayı adlarına dönüşüp, ritüel döngüleri aralığında kullanılması yönünde onların her biri gerçek geleneksel anlama sahip olur. Yani, ölen insanın canı üç, yedi (dokuz), kırk (41 veya 49), yüz gün ve bir yıl içinde gerekli aşamalardan geçer, gerekli sınırların arkasına çıkar (içine girer).

Bu geleneklerdeki “giyim giyme” fikri – evrensel özelliğe sahiptir, yani, başlangıç aşaması, her bir paravan, her bir oda filen her bir kıyafet giyme ve çıkarma hareketine uygun gelir (örneğin, Sümerler-Akadların mitlerindeki İnannan’ın yeryüzüne inmesi hakkındaki mit, açıkça böyle kıyafet giyme ve çıkarma prosedürlerini gösterir, genel olarak bu örnek hakkında tek makalem var).

Uyarı. 40-41 sayısal örneği araştırıldığında onun sofuluk (sûfîlik) tanımı ile daha çok ilişkili olduğunu görebiliriz. Örneğin, sofuluk mantığına göre “41.odayı” “hal” (durum) diye, kalan 40 odayı bu duruma (hale) ulaşan “makamlar” (evreler, aşamalar) diye adlandırılır. Fakat “kırk” kelimesinin etimolojisi, folklorik metinlerdeki “kırk (kırk bir)” adının güncelliği böyle görüşlerin ilk Kazaklara, İslam dini ve “resmi” sofuluk yayıldığına da karakteristik olduğunu hatırlarız. Genel olarak, burada “sofuluğun” ilk Kazak (ilk Türk) kaynaklarının olduğu yönünde de örneğini gündeme getirmek gerektiğini söylemek isterim, çünkü bir fikri ifade etmeye yol açan başka da örnek deliller var.

40 (41) sayısı ile verilen “olayların” hepsinde de önemli nesne – sonuncu olan, 41. “oda”dır. Kalan sayılar – önemli değil, çünkü “1+40” modeline “1+6” (“1+7”) ve “1+8” (“1+9”) gibi, başka modeller de uygun gelir; onlar birbirlerinin yerine değiştirilebilir, bundan sonuç değişmez”, “bir” sayısına eklenen sayılar değişmesiyle “bir” sayısının kendisi tüm varyantlara kalıcıdır, sabit kalır.

Kırk bir evin örnekleri:

1. Qıran Qaraqş’ının altından yapılan şehri. Onun 41 evi (odası, sarayı) var; misafir olan genç, 40 sarayı kırk günde öfkenin yerine bir saatte açtı, sonuncusunu açamadı, fakat onu da açtı, içinde yukarı dudakları kapı eşliğine çivilenen iki mavi küheylan vardı. İki küheylanı azat edip, arka tarafa çıkarıp su verdiğinde, onlar iki periye dönüştü; onların isimleri – “Kara peri”, “Ak peri”, iki mavi küheylan – onların görünüşü, onların canı deryalardaki sarı sandık içindeki resimde gösterilmiştir (“Qıran Qaraqş” (E2 – 126)).

2. Kudüs hanının şehri, onun kardeş ülkeleri (belki, kendisi de) devler kuruttuktan sonra, şehri hanın dostu olan bir kişi koruyordu. Şehirde çok saray vardı. Koruyucu onların birinden diğerinin anahtarını verir. Kilidi olmayan sarayın kulpunu bozup, kapısını açınca – içinde duvarları içe doğru bükülmüş olan ki siyah küheylan cin şarkı söylüyordu. Delikanlı onları özgür bıraktı, iki küheylan özgür kalınca silkinip iki dev oldu, gözden kayboldu (“Ay altında

güzel Aybarşa” (E2 – 241)). Bu konunun ve durumun önceki örneğe benzer olduğunu görürüz, anlatılandan “çok saray” diye gerçekte “41 saray” olarak kabul ederiz.

3. Bir başına yuvarlanıp giden delikanlıya söyledi: “İhtiyar adam avlu ortasında büyük kazanın kaynadığı büyük dış kapıya (avluya) dâhil etti. “Bu kazandan dön, çocuğum” – dedi, o anki niyet – sen kazanı döndürdüğünde itip içine düşmek olacaktı. Bu nedenle sen kazandan dönüşme, “dönüşmek” denildiğinde, “kendinizi dönüşüp gördüğünüz” diye söyler. Nasıl dönüşmek gerektiğini gösterirsek, kazanı döndürdüğünde kendini itip, kazana düşüp, sonra ölür. Cebindeki kırk kapının kilidini alıp evleri dışardan açar. Bu evlerden insanlar çıkar, onları azat edip gönderir. En sonunda iki vardı. O evi açsan iki at bağlı durur. Onların mavi bozuna yaklaşma, sadece beyaz boz atı alıp çık.” Yiğit tabii ki, tedbiri dinlemedi; mavi boz atı almak istedi, mavi boz at onu tepip, yedi kat yer altına düşürüp gönderdi (“Zengin ve çocuğu” (E3 – 239)). Buradaki “kırk kilit” – “kırk ev”, “son iki ev” denilenlerin sonrası yalınlaşan anlatımdaki metnin havasından görünmektedir. Doğru nüshası, önceki iki örnekteki gibi – 41 odalı ev, 41. odada duran iki küheylan olması gerekir.

4. Kırk yuva kurup kırk kızı yanına beraberinde götüreren mıstan kempir (cadı) (“Alpamis” (E4 – 272)); bir yuva, kırk kız, mıstan kempir “Altı yaşında Alpamis” (E4 – 276)). Bu masalın şiir nüshalarında kızların sayısı 41 olarak gösterildi (40 kız ve 41. Han kızı Qaraközayım), bu – doğru nüshadır. Kızların sayısına göre, onların evinin (yuvasının) sayısının 41 olması, 41 odalı “bir yuva” olarak anlatılması olur.

5. Herhangi bir kuşu inceleyen yiğit, üç ayrı yolun birini seçip (birinci yolda – “giderse gelir”, ikinci yolda – “giderse, mümkünse gelir, mümkün değilse gelmez”, üçüncü yolda – giderse gelmez”, yiğit tabii ki sonuncusunu seçti.) bir şehre geldi. Bölgesinde çok geyik otlanıyordu. Yiğit bir saraya gelip, altın tabak dolusu kavrulmuş eti yemeğe başladığında, bir kempir (cadı) gelip onu geyiğe dönüştürdü. Geyik olan yiğit, başka tarafa gidip, bu tarafta başka bir saraya geldi, burada biraz önceki kempirin kızı duruyordu, bu kız geyiği tekrardan insan şekline getirdi, kuşu bulup ona nasıl geleceğinin yolunu söyledi. Simurg (ᶜ.n mitolojide en büyük ve en güçlü kuş) yiğidi okyanustan, çölden, ateş deryasından geçirip perilerin şehrine ulaştırdı. Şehirde altından yapılmış bir saraya girdi. İçinde 40 kız uyumaktaydı, onların diğer tarafındaki yalnız bir odada, altından yatağın üstüne bir kız uyumaktaydı. Ondandan biraz uzakta bir odada üstünde kaç türlü yemeğin var olduğu sofraya serili duruyordu. (“Ağzından boncuk, gül düşen kuş” (E2 - 269)). İşte, bunda da biz 40 ve 41.nin bağımsız araştırıldığını görmekteyiz. Yani, burada da “41 odalı ev” hakkında söylenenler var.

6. Ağaç-ata (ᶜ.n Kazaklarda içinde cenaze taşınan üstü açık tabut) binen yiğit, bir şehre gelip, bir sarayın üstüne konar; merdivenle aşağı inip, yer üstündeki cennet gibi sarayın içine girer. Evin hepsi altın, gümüş, gevher, yakut ile bezenip daha önce görülmemiş kıymetli madenler ile yapılmıştı. Harika olan şey, böyle zengin bir sarayın içinde hareket eden canlı yoktu. Yiğit saraydan çıkıp, aydınlık görünen tarafa gitti. Birçok kızın içinde güzel bir kız, kılıç

tutan bir yiğit vardı (“Ağaş-at hakkında” (E3 – 13)). Buradaki çok kızın – 40 kız, bu çoğunun içinden ayrı duran bir kızın – 41. olduğu, öyleyse onların sarayının da 41 odalı olması gerektiğini görürüz.

7. Su ve ateş deryasından geçen Qanışpen Qahraman Keloğlana dönüşüp saraya vardı. Birçok kızın içinde hanın kızı da vardı. (“Qaradön kahraman” (E4 – 268)). Buradaki içi dolu kızın “40 kız, arasındaki han kızının – 41. olduğu, ona uygun sarayın da 41 odalı olduğu inancı söylenmektedir.

8. Üç devin doksan dokuz sarayı var, içi dolu giyim, yiyecek, meyve, dört çeşit hayvan beraberdir. Yiğit üç devin ikisini öldürüp, üçüncüsünü saraya kısıtıp sakladığı değirmen taşının arasına kısıtırdı. Annesini yanına aldı, ona 99 sarayın anahtarını verdi, sadece değirmen taşının durduğu sarayı açmaya izin vermedi. Annesi bu sarayı açıp, devi özgür bıraktı (“Sihirli Toqal” (E3 – 267)). Buradaki “doksan dokuz oda” bağımsız araştırıldığında da veya 41 odalı evin bir varyantı diye araştırıldığında da olacaktır.

Bu konuya ikinci kitapta da değineceğim.

Kırkın biri veya kırk birinci – Hz. Hızır

“Kırkın biri – Hz. Hızır” denilen sayısal anlatımı çoğaltırsak, “eren gayb kırk şilten” kavramı ve sofuluk tarikatının (“nişanının”) şimdiki bağlantısı olduğuna emin olunabilir, çünkü Hz. Hızır – sofuların başı olarak sayılmamaktadır; eğer Hz. Hızır “kırkın biri” veya “kırk birinci” olsa, o zaman sofuluk nişanının da kırk sayısı ile anlatılan sofuluk derecesinin olduğuna inanılabilir.

Kırk pınar

Kırk veya kırk bir nesne anlayışı sadece masalarda değildir, dini-epik eserlere de yansıdığı görülmektedir. Örneğin, Jibek denilen kızın şiir türünde gönderdiği gizemli düşünceyi ve ona Köken Tölenbergenul (1882-1970) denilen şairin genç yaşındaki şiiri ile verilen cevaptan böyle düşüncenin uzak olduğunu görürüz. Jibek kızının gizemli düşüncesi ve Köken şairinin ona verdiği cevap büyük olduğu için, onun üstüne soru-cevabın büyüklüğünü araştırdığımız zaman temanın ötesine geçildiği için sadece bazı mısraları getirebiliriz:

Mısır denilen şehrin

Ortasında kırk pınar.

Altmış kurt analı

Aradığı koyun kırkmak

Bir doğan, bir tuyğın (ç.n bir çeşit yırtıcı kuş)

Her gün uçtu şır-şılup

Otuz ördek, otuz kaz,

Destekledi ağıt yakarak...¹⁰⁵

Bu beyitteki “kırk pınar” – “kırk görev”, “altmış kurt” – “altmış kötü mizaç”, “doğan ve tuyğın (yırtıcı kuş) – “Gün ve Ay”, “otuz ördek – otuz kaz” – “aylar”, vb. böylece verilen cevaba verilen falan denemeyi söylemek anlamsız olur, çünkü Kazakça devrim öncesi dönemin dini bilgisinin merkezinde yer alan bu tür dini, toplumsal-etik sorunları sayısal şemalara getirip, gizemli düşünceye şarkı söyleme geleneğinin durumunu ayrıntılı bilmiyorum, onun üstüne böyle meseleler ile sorunum bile yok. Sadece getirdiğimiz şiirin mısralarının 70 yıl gibi bir zaman boyunca ağızdan ağıza, kulaktan kulağa istikametinde, kendimize kadar yetiştiğini hatırlarsak sorunun da, cevabın da metnin orijinal nüshasının da hiçbir şekilde değiştirilmeden muhafaza edildiğine garanti veremeyiz.

Jibek de, Köken de kendi zamanlarında dini bilgili insanlar olmaktadır, sadece onların kullandığı soru-cevap modelinin, onun sayısal (kırk, iki, altmış, otuz), kişi özel adları biliminin (“Mısır” şehri) olmasının iç yüzünde onların kendilerinden önce de bilinen eski sofuluk (sûfîlik) ve eski Türkçe dünya bilgisi modelinin yattığını yok sayamayız. Bu durumda gönderilen sorulara verilen cevap başka olabilir. Köken’in cevaplarında ahlak bilim kaideleriyle (görev, mizaç, vb.) de var, yani, eski cevapta fiilen 40-41 sayısı ile bağlantılı zaman ve takvim meselesini kapsıyor şeklinde yorum yapabiliriz.

Kırk kale

Böyle bir yaklaşımın bir başka örneği olarak Köken’in gönderdiği gizemli düşünceyi adlandırmak olabilir, sadece bu şiirin gizeminin kime gönderildiği, ona nasıl cevap verildiği, belirsiz olarak kalır, bu yüzden sadece gizemin kendisini (cevabını bir okuyucunun bulması ümidiyle) verebiliriz:

Mısır denilen şehrin

Etrafında kırk kalesi

Açılmasa biri

Açılmazdı başkası.

Bu kalenin içinde bir kapı

¹⁰⁵ Şiir – Derya (Mañğıstaw’ın ozan-şiirleri. Jinaqtağan – J. Jılqışılı). Aqtaw (ç.n. Kazakça ak: beyaz, taw: dağ sözcüklerinden türemiştir, yani Türkiye Türkçesi ile Akdağ anlamına gelir.) 1995. 283 – 286-bb.

Ondan ondan baskısı

Ona karşı bir kapı

Ondan ondan tahtası

Bu faytonun içinde bir sandık

Herkese hesap verir akçesi ...¹⁰⁶

Buradaki “kırkın” da fiilen “kırk bir odalı ev” hakkında olduğu açıktır, sadece, başka da sayısal, nesnel göstergelerin olmasıyla ilişkili kavramanın tam mantığını getiremedim, bu gizemi çözmek için yardım istediğim yalnızca sohbet arkadaşım Q. Öteş’in söylediği mantıkları onu düzenlemeye imkan tanır. Gizem’in cevabı aşağıdaki gibidir:

Önümüzde 41 odalı (katlı) “ev” var. Onun kalelerinin yerleşimi hiyerarşik aşaması karmakarışık – labirent şeklinde kurulmuştur; yani, bir kalenin kilidini açıp, içeri giremezsen, kalan kalelerden de geçemezsin, sadece birinden ikincisine, ikincisinden üçüncüsüne, ... otuz dokuzuncudan kırkıncıya, kırkıncıdan kırk birinciye geçilebilir. 40 kapı (kale, dış kapı) – arka odanın kapıları, 41. kapı - iç odanın kapısıdır. Bu odanın kendisi üç katlı olmaktadır:

Birinci, arka kattan geçmek için ondan fazla yayını basıp geçmek gerek.

İkinci, orta kattan geçmek için ondan fazla tahtayı basıp geçmek gerek. “Ondan fazla yayın”, “ondan fazla tahta” denilenler, Q. Öteş sofuluk hikmetiyle ilişkilendirilmiştir.

Üçüncü, iç kat – “fayton”dur.

O, “evin” merkezine yerleşen “fayton içindeki sandık” – Nurun kaynağı, bu sandık içindeki “akçe” – Nurun kendisidir.

Bu gizemin cevap-mantığı da kitapta araştırılan başka “üçlükler” ve “kırk birler” ile beraber yer almaktadır. Pozitivist mit biliminde bu kaleli ev “Batıdaki Anne” – Sivanmw’nın mekânı ile de uygunlaştırılmıştır.

Genel bir sonuç çıkarırsak, başka masallarda karşılaşılan, çok sık tekrarlanan model olan “bir şehrin (kentin) kenarındaki ev (saray, aydınlık görünen ev, dam, vb.)” ve “ikinci saray” gibi şemaların¹⁰⁷ hepsinin iç yüzünde “41 odalı ev” kavramı yattığını söyleyebiliriz; bu göstergenin

¹⁰⁶ Şiir-deryası (Mañğıstaw’ın ozan-şiiirleri... 287-b.).

¹⁰⁷ “Şehir kenarındaki ev” şeması “Yılan kabuklu yiğit” (E2 – 20), “Yoksulun üç çocuğu” (E2 – 45), “Renk satan Keloğlan” (E2 – 134), “Varlık onda, getirmek bunda” (E2 – 174), “Ahmetbek ve Hasan” (E3 – 96), “Altın Kuş” (E3 – 275), “Yalnız yiğidin nesilleri” (E4 – 185), “Altın at” (E2 – 113), “Sihirli Toqal” (E3 – 267), vb. masallarında var.

belirsizliđi insanın bu gibi “önemsiz şeylere” dikkat etmediđi ve uygun olmanın önemine dikkat etmediđi gerçeđine bağlanabilir.

Buna ek olarak, bazı durumlarda getirilen şema “dođu motifi” (Arap-Fars) diye adlandırılan özelliklere sahip olmaktadır. Fakat onları bu Arap-Fars geleneđinin eseri diye arařtırmadı, burada sadece yerli Kazak düşüncelerinin “Dođu motifi” unsurlarından faydalanılması (insan, şehir, yer adları, mesleki adlar, kuruluş adları, vb. Müslüman dünyasının kavramları, detaylardan faydalanmak) var, bunu gelenek, Kazakların masalsı olmasını “Dođu uygarlık simgesi vermek” diye adlandırdı. Genel olarak Kazakların masal-destan korumasında “oryantal motife dayalı” bir araya getirilmiş edebi eserlerdi: a) “Arap-Fars edebini eserini Kazak bilimine uygun tekrar anlatmak” ve b) Kazakların kendi dünyasına Dođu uygarlık şekli (detaycılık, isim bilimi) vermek” denilen düşüncede sınıflandırma, sınıflandırılıp çıkarılmış zaman ulaşmış gibidir.

Üç, yedi ve kırk

“Üç odalı”, “yedi odalı”, “kırk (bir) odalı” evleri teker teker arařtırdığımızda, onların tipolojik düzeyde birbirine denk olduğunu gösterebiliriz. Bu üçlemeyi bir “olay” büyüklüğünde arařtırırsak, onların her biri bütün bir görüşün aşamalı (hiyerarşik) dereceleri olmaktadır, yani, üç odalı ev – birinci kat, yedi odalı ev – ikinci kat, kırk odalı ev – üçüncü kat olmaktadır. Burada onların birinin yerini altı, dokuz, on iki sayısını basıp, deđiřtirmek de mümkündür. Bununla birlikte, birliđin hiyerarşik aşamalarının sayısı çok olduđu durumda otuz, altmış, doksan, yüz, 360 sayıları da bütün bir dünyanın gerekli katlarının sayısal göstergelere dönüşmesidir. Onların; masal, şiir, şecere, kitabı örnekleri var. Ben onların bazılarını gerekli olan konularda göstereceğim.

Altıncı Bölüm

EVRENİN DURUMSAL GÖRÜNÜŐÜ YATAY KOZMOGRAFYA

Yatay (gorizantal') kozmografya

Mitik evrenin yatay modeli “merkezi ve kenarın (merkez ve çevre) birbirine karşı olmasına dayalıdır. Bu modeldeki başlıca göstergeler – orta (merkez, odak) ve dört taraf (yön): “sađ” –

“sol”, “ön” – “arka”, “kuzey” – “güney”, “batı” – “doğu”. Bu nedenle de yatay model çoğunlukla dört köşe (kare, dünyanın dört köşesi, dörtgen) ve çember şeklinde tasvir edildi. Evrenin çoğunlukla inşası çember veya kare görünüşünde olmuştur, dört unsurun sınıflandırılmasından oluşmuştur.

Çoğu durumda yatay model orta dünyaya – insanlar dünyasının modeli olarak gösterildi, fakat onun evren modeli olduğu da akıldan çıkarılmamalıdır.

İnsanlar dünyası – evrenin, yerin ortasındadır, dört bir yanında (mitik, tarihi) insanlar yerleşmiştir. Yer ya olmasaydı, insanların yaşadığı yeryüzü kare şeklinde olurdu, o küresel su ile (veya evrensel yılan) çevrilirdi. Yerin merkezi yönünde: a) evrensel dağ; b) evrensel çınar olgunlaştı. Dört köşeli yeryüzünde çok fazla yuvarlak, çember, kubbe şekli gökyüzünden yağmıştır.

Dört Buluñ

Orhun – Yenisey yazılarındaki yer modeli dört köşeli (kare) şekildeki boşluk türünde tasvir edildi; karenin ortasında Türkler, kenarında – Türklere düşman halklar yerleşti. Taş yazılarda evrenin sınırının adı olarak “**buluñ**” (“köşe” diye ifade edildi) terimi kullanılmıştır. “Kültigin” yazısındaki “tört bulung qap yağı ermiş” – “(dünyanın) dört köşesindeki (halklar) onlara (yani, Türklere) düşman olmuştu” denilmiştir, bunda da biz “dört bulung”adınının 8. asırdaki Göktürk tanımına da aşina olduğumuzu göstermektedir.

İlk Türklerin evreni yatay modeline göre nitelendirmesi hakkında konuşursak, “Kültigin yazısındaki” bilgiyi aşağıda örnek olarak verebiliriz:

Kültigin’in büyük yazısında:

Çevirisi:

Tört buluñ qoy yağı ermiş

Dört köşenin öncesi düşmanmış,

Sül sülegen

Askerleriyle sefere çıkıp,

Türt buluñdaki budınıñ

Dört köşenin halkı

Qop Almus, baz qılmıs

Çoğunu alıp, tamamıyla barış yapmış,

Başlığığ başlığığ yüküntürmis.

Önemlilerin başını eğdirip,

Tizligig söktürmis.

Dizlerini büktürmüş

İlgerü – “Qadırqan Yıkşa tegi İleride – Qadırqan koyuna kadar

Körü – temir qapuğqa tegi

Geride – Demir kapıya kadar

Qontumis ...

Yerleşmiş ...¹⁰⁸

Bu yüzündeki dört buluñ kelimesi Türk dünyasının dört köşesini veya karesel özelliği göstermektedir. O, “10-11. yy. yazma mirası” denilen “İrk Bitigde” (İrk Bitig) aşağıdaki mısralar var (Kazakça çevirisi elimizde olmadığı için, Rusça edebi nüshasını vermek zorundayız):

(^{9.n}Rusça edebi nüshasından Türkçe çeviri yapıldı.)

Ülkesinde oturan güçlü han

Bir bahis yarattı, güçlendirdi.

Devlet aşiretlerinde bir araya geldi.

Dört köşeden toplanmış olmak,

İnsanlar sevinir –

Sevinir, eğlenir de...

İnsanları tanıyın: bu – iyi.¹⁰⁹

“... toplanmış dört köşeli açılar...”. Bu tamlamanın yorumlaması şöyledir: Bu dünyanın dört bir yanını ifade eder. “Dünyanın tarafı” olarak “açı” kavramı, Türk geleneğinin etkisi altında, Türkler arasında gelişen geometrik formların sembolizmi ile ilişkilidir. Bu geleneğe göre, dünyanın geometrik imgesi, her biri organik olan ve çok sayıda toprağı olan dört çizgiden (yin sayısı) oluşan bir karedir; her biri organiktir ve çok sayıda yer, gökten sonsuzluk ve birliğin fikrini ifade eden, tek bir çizgiyle (yang sayısı) ifade edilen bir daire olan gökten farklıdır; Yang – erkek gücünün oluşumu, yin – dişi gücü¹¹⁰

Her şeyden önce biz bu evren modelini tasvir edebiliriz:

¹⁰⁸ Joldasbekov M. Asıl temeller: araştırmalar, makaleler. Almatı: Yazar, 1986. 46-b.

¹⁰⁹ Eski Türklerin şiiri. Şiirsel yeniden yapılanma. İ. V. Steblevay. M.: Nadir, 1993. S. 87.

¹¹⁰ Eski Türklerin şiiri... S. 163.

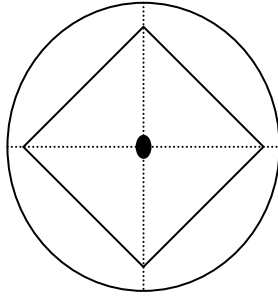

Çember – gökyüzü (gök), evren

Kare – dört köşeli – yer

Noktaların ışınları – dört yön (taraf)

Ortadaki siyah nokta – Evren merkezi, yer merkezi.

Şekil 38 Evren Modeli Tasviri

Sadece burada açıklamanın böyle dört yönlü (yatay modeli) görüşünün Türklerde de olduğunu kabul etmeliyiz, bu kavramın kökeni hakkında “alışılmış şarkı söyleme” kelimesini sevmiyorum. Antik Türklerde “yatay dörtlük” kavramının kökeni olarak “Çin Soyluluğu” hakkındaki versiyonu verilir ve (Çin kültür geleneğinden etkilenen Türkler arasında hüküm sürmektedir), sözü uzatmaz. Bu doğru mu? Tabii ki, hayır.

Eski Türklerin efsanevi hatıralarına (getiri-fikir) göre biraz eserler yazan tarihçi S. G. Klyaştorıny, bu dört köşeli uçsuz bucaksız boşluk hakkında eski Türkler ile ilgili görüşü şöyledir: “Yatay kozmolojik dünya modeli, denizlerle çevrili dörtgen bir düzlem biçiminde sunulan bu tesadüf eseri, kozmogenezis anıtları tarafından tarif edildiği gibi, uygun Türk mitolojisinde pek içkin değil. Orta Asya ve Sibiryada bilinen bu model, ilkel ve gelişmiş antik toplumlarda ve tarihsel olarak yakın geçmişte en yaygın olanıydı. Onun yazıtlara yansımaları – eski Türk toplumunun kültürel bağlarının çeşitliliğinin bir kanıtıdır.”¹¹¹ Burada evren hakkındaki böyle bir görüş tüm Orta Asya ve Sibiryanın önceki toplumlarının bildiğini ifade eder, yani onun anlamı altındaki düşüncenin “Çinlilerden alındığı” diye algılanması sonucun yanlış olduğunu gösterir, fakat S. G. Klyaştorıny’nin “pek içkin değil”¹¹² “Türk mitolojisi kendi içinde” denilmesine bakılarak bu kişinin Türklerle böyle sıradan, halkın hepsine aşina olduğu düşünülmektedir. Çünkü böyle anlayış Tüm Orta Avrasya’nın eski, gelişmekte olan yurtlarına (halklarına) aşina olmak olsa, o zaman eski Türkler neden bu anlayışı başkalarından alsın? Klyaştorıny’nin söylediğine bakarak “Orta Asya ve Sibiryanın eski halkları olan kavram ve “eski Türkler” denilen kavramın arasında bağlantı kurulmaz bir uçurumun yattığını sezersin. O zaman eski Türkler Orta Asya ve Sibiryadan mı geldi yoksa “gökten mi indi”? Tabii ki, hayır. Çünkü Türkler gaybdan ortaya çıkmadı, Orta Asya ve Sibiryada yaşayan eski

¹¹¹ Klyashtorny S. G. Eski Türk anıtlarında zaman ve mekan fikri // Eski Türk uygarlığı: yazılı kayıtlar. Almatı. Bilim. 2001. S. 33.

¹¹² İmmanentlik – iç, sadece kendisine özgü diye belirtilir, yani “Türk mitolojisine içkin olmak” denilen tamlama “Türk mitolojisine has değil, onların ellerinden çıkmamıştır” denilen kararda işitilir.

halkların, ilk önce eski Türklerin etnik, dilsel, kültürel materyallerinin temelinde kalıplaşan halk var. Bu nedenle, burada eski Türkleri ikiye bölüp, “Türk” adına sahip oluncaya kadar hiçbir şeyin bilinmediği, “Türk” adının halka dönüştüğü ve sadece var olan nesnenin komşularından öğrenildiği ortaya çıkmaktadır, yani Türk bilgisi kısır olmaktadır, sadece kendisinin hazır dünyasını hayata geçirmeye (üvey oğlu büyütmeye), sadece gücü yettiği kadar göstermesine gereklilik yoktur, biraz önceki bilimsel doğrudan alındığında tarafsız olunacaktır.

Eski Uygur yazılarında “buluñ” terimi ile **jwnaq** (“taraf, yön”) terimi dünyanın kenarlarının belirlenmesinde kullanılmıştır; “buluñ yıraq barşa buturu qarardı” (dünyanın tarafları ve köşelerinin hepsi zifiri karanlığa dönüştü).

Işbara hükümdar mektuplarının birinde “dört deniz” denilen tamlamayı kullanmıştır, dört deniz, insan yerleşiminin, yer boşluğunun arkasındadır, yani, evrenin mutlak sınırı da bu dört denizdir. Deniz – evrenin kenarı (ucu) olarak düşünülmüştür. Evrenin merkezi olan “kutsal Ötüken şehri” (Türkler yerleşmiştir, Türk kağanlarının merkezi olmuştur, bu merkezden Türkler “öne”, “arkaya”, “sağa”, “sola” göre yolculuğa çıkmıştır,) “dünyanın dört köşesini” himayesi altına almıştır.

Törtkül Dünya – Dünyanın dört bir yanı

Kazaklar, dünyanın dört köşesi için yerin adı olarak çoğunlukla “şartarap” (dünyanın dört bir yanı) olan kelimeyi kullansa da, nadiren de olsa “törtkül” kelimesini de kullanmışlardır.

Şartarap – Kazak diline Fars dilinden (Müslüman devrinde) geçen kelimedir, buradaki “şar” – “tört”, “tarap” – “bağıt”, “jaq” yani “tört bağıt (dört taraf)ı ifade etmektedir. Bugünkü Kazak dilinin aktif aöz hazinesine girmiştir.

Törtkül – Bugünkü Kazak dilinde bu kelime var, fakat çoğunlukla (dil uzmanları olmasa) bu kelimenin hangi anlamlara geldiği bilinmiyor, “törtkül” – Türklere ait bir kelimedir, o da “dört köşe” olarak ifade edilir, çünkü “kül” kelimesinin bir anlamı da “köşe” demektir.

Kazakların şimdiki dilinde “**törtkül dünya**” denilen uygun tamlama da var. Folklorik örneğini gösterelim: “Arkadaşlarının haksız sözünün peşinden giden Qobılandı (⁹.ⁿ. efsanevi, ulusal bir kahraman) quluna herkesten önce binek oldu. Qulun (at yavrusu) denizden geçip bir **törtkülün** üstüne vardı. Qulun ondan biraz öteye gitmedi. Qobılandı qulunun yürümesini istese yürüyesi yoktu, vurmak istese gücü yoktu, biraz çaresiz kaldı. Bozkırda duran Qobılandı, eşinden şüphelendi. Fakat qulun onu geri alıp geldiğinde, kurda onun ne istediğini

ne de düşünebildiğini söyledi. Ondan sonra Qobılandı kurda dokunmadı.”¹¹³ Buradaki “törtkül” denilen kelimeyi 19.20. asırların ozanlarının “yamaçları dik, üstü düz olan tepe (veya dağ)” (bu coğrafi terim, Rusça “Ostanets”, “ostantsovaya gora” denilen ifadeye denk gelir) düşüncesinin lduğu açıktır, fakat “denizden geçince karşılaşılan “törtkül” – ilk Kazak mitolojisindeki “evreni kuşatan suların ortasındaki, tıpkı bir ada gibi törtkül yer”dir. Destancıların sonraki kuşağı adı geçen şiirdeki böyle niteliklerin sırrını anlamadı, anlamaya da çalışmadı, fakat şiirin ve şiire temel olan derleme malzemesinin kalıplaşma zamanında (14.16. asırlara kadar) bu kelimelerin efsanevi olduğu şiirde açıkça bilinmektedir.

Hantörtkül

Mañğıstaw, bununla birlikte Batı Kazak ülkesinde böyle bir toponim ile birkaç kez karşılaşmaya bakarak, bu toponimin Kazakistan’ın başka ülkelerinde de olduğuna dair tahminde bulunabiliriz (bu “törtkül” denilen coğrafi nesne adları Aral’ın kuzey, kuzeydoğu civarındaki, Torğay, Mañğıstaw ve Ustyurt, Volga-Ural bölgelerine ait olduğunu da söylemeliyiz). Şiirdeki “hantörtküllerin” durumuna gelirse:

Mekânımı soruyorsan

Hantörtkül denilen yerdı (“Musahan” (BJ 5 – 122)).

Veya

Volga-Ural boyunca

Boğdan’ın bu taraftaki yakası,

Hantörtkülün başıydı

Musahan’ın yerleştiği şehirdi (“Musahan” (BJ 5 – 122)).

Bu ad “Oraq-Mamay”, “Qarasay – Qazi”, “Jubaniş”, “Qıdırbayulı Qobılandı”, “Musahan” şiirlerinde daha da 5 kez karşılaşıldı (BJ 5 – 124, 147, 161, 203, 6-21). Hantörtküle verilen başlıca özellik – onun kahramanların, ilk önce “hanlık” mertebesine sahip olduğu ve kahramanların evi olduğu şeklinde tasvir edilir; Musahan, Oraq ve Mamay, Qarasay ve Qazi de böyle “Hantörtkül”de kalır. Ayrıca gerçek Nogay toplumunda böyle başkent olma görüşünün çoğalmaması gerek, buradaki kelime herhangi bir tarihi coğrafya hakkında

¹¹³ “Qıdırbayulı Qobılandı” (BJ 6-21).

değildir (doğrusu, gerçek “hantörtkül” toponimlerinin (yer adları) faydalanıldığı tarihi sebepler var.¹¹⁴ Hantörtkülün mitik-epostik olduğu söylenmektedir.

Törtkül – mitik-epostik boşluğun modelidir. Onu düşününce dört düzeyi var:

Birincisi – törtkül – evrenin yatay modeli.¹¹⁵

İkincisi – törtkül – evrenin insanoğlunun olduğu parçasıdır.

Üçüncü – törtkül – etnik kendi boşluğu.

Dördüncü – önceki anlatılarda incelenen “üç katlı” Töretam’ın (İlk Tör’ün) arka şekli.

Birinci düzeydeki törtkül – evren olsa, ikinci düzeydeki törtkül – insanoğlu mekanı, üçüncü düzeydeki törtkül – bu insanoğlu mekanının ortasındaki “Nogay halkı”. Dördüncü düzey de - manevi merkezdir. İşte, bu Nogay halkı da, onun merkezi olan han merkezi de “Hantörtkül” olarak adlandırılır, bütün düzeyler de merkez niteliğine sahip olmuştur. Gösterilen üç düzey “üç paravan” diye de adlandırılabilir; bu durumda biz, Hantörtkül ve onu kuşatan üç törtkülün planından önceki anlatılarımızda gösterilen yuvarlak ve kare şekli tasvirini görebiliriz:

Hantörtkül de – kutsal merkez, İlk Tör’dür. Bu durumda şiiirlerdeki adları gerçek kahramanlar ve hanlardır – durum sadece Nogay kahramanları değildir, İlk Tör’ün kutsallığını muhafaza eden, koruyan, gözeten yiğitlerin olmasıdır (Buna uygun mantıklar, R. Guénon’un “Kutsal yerin muhafızları” adlı makalesinde var, bunda hem muhafızlar hakkında hem de Kutsal Yer hakkında kapsamlı analiz bulunmaktadır (bakınız: Rene Guénon – Kutsal Bilimin Sembolleri. M.: Belovod’ye. 2002. S. 109-119)).

“Kırım’ın kırk kahramanı” destanlar dizisindeki törtküllere göre, ilgilenmenin sınırlı anlarından biri – “Jubanış” destanındaki “Köktörtkül”.

Ülkemizi tanıyalım

Kılıç denilen – han dedi.

Görünen Köktörtkül

Orada vardı – sorarsan

Kılıç hanın şehri (BJ 5 – 203).

¹¹⁴ Örneğin, Mañğıstaw’ın Tigen denilen bölgesindeki Hantörtkül toponiminin çıkışı 19. yüzyılın başında Mañğıstawlı Kazakların hanı olan Ayşwaq’ın bu tepenin başında halkalı birlik geçirgenliği ile ilişkilendirildi.

¹¹⁵ Kazak dilinde “törtkül dünya” – “dört köşeli dünya” olarak ifade edilir.

Buradaki Kılıç Han – epostik Indıs, ülkesinin hanıdır. Kısaca “törtkül” – “dört köşe” – “şehir” – “mekân” – “Kılıç denilen isim” – “kılıç” – “silah” denilen anlamlı dizilimlerde, tarihi dokümanlarda muhafaza edilen, İskitlerde ve Alanlarda olduğu bilinen “kılıç kültü”nün ima edilen işaretini görmekteyiz. Herodot bilgisindeki İskitlerin, tomaşa ateşinden toplanıp yaratılan dört köşeyi yok etmesinin (platformun) üstüne, tam ortasına saplanan kılıcın görünüşünden de kare şeklinde törtkülü görebiliriz. İskit tomaşasından toplanan platform – törtkül olsa, bu platformun merkezine dikilen kılıç – “Kılıç” isminde insan olur; burada “mavi törtkül” kelimesi “gökyüzü törtkülü” diye düşünülebilir.

Göçebelerin törtkül şekli tüm zamanlarda da iyi söyleyebiliriz, Ergenekon da, Ötüken de – bunun şeklindeki şeklindeki boşluklardır, tarihi törtküller hakkında birer kelime söylersek, törtkül şeklindeki mekânların Ortaçağ göçebelerinde genişleyip yansıdığı yönünde K. Baypaqov’un “Yerleşme tipi tortkwı” (Kazakistan’ın arkeolojik alanları – Almatı. 1978. S. 80) makalesinde, bol arkeolojik materyale dayanan sonucundan öğreniriz. Böyle sonuçlar S. A. Pletneva’nın araştırmalarında da (son: Göçebelerden Şehirlere – MİA. 142. M. 1967. S. 13-50) var; kısaca sonuçlandırırız – 7-14. yy. törtkül tipi kale şehirler Yedisu, Orta Kazakistan, Issıkgöl, Tıva, Moñgoliya, Aşağı Sirderya, Azaul-Tana (Don) bölgelerinde genişçe yayılmıştır. Bunlar – büyük feodallerin mekânlarıdır, destanlardaki han merkezi veya kahramanların mek’anı olarak resmedilen “hantörtküller” ve “köktörtküller” görünüşünün kalıplaşıp muhafaza edilmesine bunlar etki etmiştir.

“Tatlı su gelinciği gibi çok güzel özelliğe sahip kulun (kısarak) u evde saklayıp bağladı, yanındakilerin kışkırtmasına aldanan Qobılandı kuluna binip gitti. Kulun gökyüzüne uçtu, kahramanı denizin ortasındaki törtküle getirdi (“Qıdırbayulı Qobılandı” (BJ 6-21)). Bu alışılmış evren modeli, deniz-evrensel okyanus, onun ortasındaki törtkül – dört köşeli yer görünüşü olarak bulunmuştur. Ozanların söylemlerindeki “Törtkül” kelimesi “belirli bir suyun ortasında duran ayrılmış su budur” sözüne göre, bu kelimenin anlamı sonraki söyleyenlere anlaşılmasız görünmüştür, ozanlar törtkülü “dört göl – parlak su” diye anlamıştır. Qobılandı konusu – sadece önceki destandan kalan fragmandır.

Durumsal evren görünüşü

Taş yazılarda “Türklük” evreninin yatay görünüşünün (evrenin) durumsal tasvirinin kalıntıları (kalıntısı, çünkü folklor da, yazma metinler de bu nesnelere tümünü muhafaza etmemiştir.) da gösterilmiştir. Başka türleri olan bu model, tüm mitolojik geleneklere aittir, diğer bir deyişle, Kazaklar da, onların ilk ataları da bu modeli bilmektedir. Örneğin, Orhun-Yenisey yazılarının metinlerinden 6. ve 8. asırlardaki Göktürklerin yaşadığı yerin (oikumena) durumsal özelliği şöyle gösterilmiştir:

1. Dört köşeli düz boşluk – “**ıduq yir-sub**” (ç.n. geleneksel kültür araştırmacıları Türk dini mitolojik dünya görüşünde önemli yeri olan “Tengri” ve “Umay” adlarından sonra gelen “ıduq Yir Sub” ifadesinde Türk dini inanışının izlerini görmüş, Türk mitolojik sisteminde Tanrı ve Umay’dan sonra gelen “üçüncü dereceli bir kült” gibi değerlendirilmişlerdir. Eski Türk metinlerinde “ıduk-ıdık” kelimesi “kutsal, kutlu” anlamlarına gelip, Türklerin ilk yazılı abidelerinde “ıduk Ötüken” şeklinde kullanılmıştır.)(Kay. Beydili, Celal, s. 251-252).

2. Dört köşeli boşluk ortasındaki merkez (evrensel dağ) – “**ıduq (kutsal) baş**”, bununla birlikte, “**ıduq Ötüken yış**”, (ç.n. “Ötüken adı iki bölümden oluşur: “ıduk-ıdık” “-kan/-gan.” V. Tomsen, “Ötüken adının “ıduk-ızık” (ıtıg-itig) kökünden olduğunu, mekân bildiren “-kan-ken” ekinin eklenmesiyle oluştuğunu söyler. (Kay. Beydili, Celal, S. 462,463)), **Kegmen yer-sub**” gibi dağ yamaçları.¹¹⁶

Adlandırılan nesnelere sadece manevi merkez (Töretam) olarak da veya tüm Türk dünyasının görünüşü olarak da edilmektedir.

Bu metinde yaşanan yerin durumsal niteliği olan “büyük çınar” (evrensel ağaç) ve su nesnelere (pınar ve ırmak, göl ve deniz) yer almamaktadır. O sadece başka, uygun örneklerle karşılaştırılıp eski haline getirilebilir.

Tablo şeklinde görelim:

Tablo 17 Yerin Durumsal Niteliği

	Dağ ve dağ yamacı	İrmak, pınar ve kuyu	Göl ve deniz	Ağaç
Göktürk	Var	Muhafaza edilmiş	Muhafaza edilmiş	Muhafaza edilmiş
Alği (ç.n. Kazak halk kabilesi)	Var	Var	Var	Var
Kazak masallarında	Var	Var	Var	Var
"Avesteda"	Var	Var	Var	Var

Burada tüm koleksiyon sadece Alği nüshası ve “Avesta” nüshasında bulunmaktadır. Kazak masallarında bunun gibi nesnelere durumsal dizisinden kullanılma durumu her türlü olmaktadır (örneğin, bir masalda dağ, göl, çınar karşılaştırılırsa, ikincisinde – ırmak ve çınar,

¹¹⁶ Klayashtorny S. G. Zaman ve Mekan Fikri ... s.33)

üçüncüsünde – çınar ve kuyu ve çınar ve pınar, dördüncüsünde – sadece dağ, çınar, pınar adlandırılır, yani tüm dizilimde birkaç nesne olduğu söylenemez.

Göktürk mitolojisindeki böyle durumsal modele göre ne söyleyebiliriz? Taşa kazınan birkaç yazıtta, tabii ki, “ırmak”, “göl”, “pınar”, “ağaç” gibi nesnelere olduğu söylenemez. Metni taşa geçiren insan sadece “İduq baş”, “İduq Ötüken Yış”, “İduqyer-sub” gibi genelleme veya dağ adlarını adlandırıp geçtiğinde, kalan nesnelere göstermeye gerek duymadı, çünkü bu yurda ait ortamın efsanevi hatıralarını takdim eden yoktur, gerçek bir konuyu anlattı. Listedeki diğer örnekleri (Alği, masal, “Avesta”) onların bir arketipten çoğaldığını hatırlarsak, 6-8. yüzyıllarda Göktürklerin özelliği coğrafi yerlerinde de adlandırılmamış olan herhangi bir kutsal ırmağın, herhangi bir kutsal pınarın, herhangi bir kutsal ağacın varlığı yeniden yapılandırılmaya başladı.

“İduq baş”, “İduq Ötüken Yış”, “İduq yer-sub” kavramları 6. 8. yüzyıllarda bir zamanda Göktürklerin efsanevi hatıralarındaki evren görünüşü ve onun unsurları ile birlikte, bu zamanki Göktürkler geleneğindeki İlk Tör “kalıntısının” varyantları bulunmuştur.

Böyle durumsal örneğin timsali olarak ve “Üç Qıyan” (41 odalı Kazak yapısı) görünüşünü gösterdim, Göktürklerin durumsal evreni fiilen sadece böyle bir modelin tarihi dönemlik örneği olarak bulundu, şimdi bunun gibi örnekteki başka örnekleri inceleyip görelim:

Alği'nin Durumsal Betimlemesi

Alği – Mañğıstaw ve Atıraw bölgesi Kazakların, çoğunlukla şarkı-destanlarında, menkıbelerinde 19.20. yüzyıllarda kullanılan efsanevi yer adıdır.

Qaraşandaq, Şadıra,

Türkistan ve Alği-Nur

(Qaşaqan Kürjimanulı)

Karadağ'ın sırtından

Alği'nin ala çölünden

Buraya insan geleli,

İki yüz iki yıl geçti...

(Sättiğul Janğabilulı)

Yaylaya çok az sığır girdi

Alği su atalarım sulak yerlere uzak kaldı...

Alği'de atam yerleşmiş Büyük Cüz var.

(Şıniyaz Şanayulı)

Ali'nin al donlu atının sırtına

Yayılmış sığırım sığmasa...

(Aqtemberdi)

Alği'nin dağı büyük, yeri bozkır...

(İsa Tilembayulı)

Bunun gibi "Alğiler" başka ozanların şiirlerinde uyun yer adı olarak birçok kez karşılaşıldı, onların gerçek "coğrafyası" (kozmozografyası) Qaşağan Kürjimanulı (1841-1929) ve Tümen Baltabasulı'nın eserlerinde yer bulmuştur. Qaşağan'ın "Atameken", "Aday Tegi", destanlarında, Tümen'in "Aday Tarihi" destanında muhafaza edilmiş bölümünde "Kazak halkının yerleştiği eski zamanlardan birinde, zaman ve mekânın görünümü" var, buradaki bu görünüş diğer Kazak boylarıyla beraber olmuştur, buradan gidip Mañğıstaw'a yerleşen bir boyun yarı tarihi bilgisi aralığında verilmiştir, kök adının dünyaya gelme efsanesi, en önemlisi – bu mükemmel ülkenin özelliği ve coğrafyası, toponimleri fiilen ilk modeli yeniden yapılandırmaya imkân tanıdı. İşte bunun gibi toponimler içinde gerçek coğrafik nesne adları ile, mitik-efsanevi nesnelere karşılaşıldı.

Alği evrenin nesnelere:

1. Boşluk – Hazretin düşüncesi
2. Dağ – Hazretin Aladağı (Hazreti Ali veya Ğazireti Ğali Dağı)
3. Deniz veya göl – Qundızun Qara denizi.
4. Irmaklar ve pınarlar – Karaşandaq, Şadıra, Alği-Nur, Türkistan ve Nurbulaq
5. Çınar ağacı.

Şimdi bu nesnelere teker teker inceleyelim. Qundızun Qara denizi. Bu deniz – eski Kazak ülkesinin genişliğindeki denizdir. Qaşağanda – Bu denizden belli bir uzaklığa Kazak ülkesi yerleşmiştir.

Açıkça at üzerinde

Altı günlük yerdeydi

Qundız'ın Qara denizi, -

dedi ve “bu denize dört ırmağın birini verdi” söyledi, Tümen ozan:

Kazakların Kazak olduğu yer,

Bin yarım eve dolan yer,

Sirderya, Semey'in

Arka tarafındaki bozkırı

Karma nehir Qursay'ın

Qundız'a ulaşır ağzı

Atlı yola altı gün

Bir ayda zorla gidilir.

Yükü ezmeye tabii.

Buradaki yer-su adları gerçek tarihi-coğrafik özelliğe sahiptir, yani bu adlardan insanın – Küçük cüzün – genel olarak Kazakların tarihinin her bir anlarının görülmesini sağlar. Fakat bu konuyu daha sonra, başka sohbetlerimizde ifade edeceğiz, bize şimdilik gerekli olan – yatay evren modelinin bu şiir mısralarında görünen tabusunu bulmaktır.

Altı su: Qaşağan'da (ş.n. Hazar Denizi'nin Kazakistan bölgesinde yer alan, dünyanın en büyük petrol ve paz alanı.) Alği yerinin niteliklerinden biri olarak bu ad kullanılmıştır:

Hazretin derin düşüncesi

Altı suyun her yönü

Atamızın yerleştiği yer idi, -

denilen mısralar var, buradaki “Altı su” da – efsanevi sembolik sayıdır, Alği'nin dört kaynağı ile kutsal sayıların toplamını bir araya getirdi.

Şu Hazretin Aladağı'nda

Akan pınar var

Pınarın adını söyleyin

Qaraşandaq, Şadıra,

Türkistan ve Alği-Nur

Bu dört pınarın

Ayağı geçiyor... (Qunduz'un Qara denizine – S. K.)

Gerçek coğrafi doğrudan adlandırılan toponimler, bugünkü güney Kazak (Türkistan, Şardara), Özbek (Nurataw) yerlerini kapsar; eski tarihi oluşumundan başka, buralar 17. yüzyıldaki Kazakların dil, etnik, manevi bir bütün olan süreçlerinin tamamen sonlanmış boşluğu olmaktadır.

Dört pınarın ikisi ve üçünden bugünkü Güney Kazak yerindeki Türkistan, Şadıra, Nur-Ata yerleri (toponimleri) görünüyor gibidir, fakat efsanevi modelde dört akarsu adı “her ne kadar özgür bir tarihi topoloji bilgisine ihtiyaç olsa da” bulunmaktadır, o dört pınar – mitolojik yatay evren modelindeki yerin dört köşesi (muhtemelen “bulaq (pınar)”, kelimesi – Göktürkçe “Buluñ” – “burış, tarap” kelimesinin daha sonradan kelimenin bozulmuş nüshasıdır), dört tarafı, “dört deniz”, yani Alği – yerinin modeli Göktürkler mitolojisindeki evren modelini tam olarak tekrar etmektedir, o – 1) Kare şekilli mitik ata-dede boşluğu, 2) İlk Tör'ün kalıntısı.

Hazretin Aladağı – Qaşağan, Tümen, Sättiğül genel olarak Kazak ozanlarının şiirlerinde sık sık kullanılan kutsal yer adlarından, o **Ğazireti Ğali dağı**”, **“Hazreti Ali dağı**” diye de söylenebilir, Qaşağan'da “Hazretin yeri” denilen ad da vardır. Bu adların ilk başlangıçta Hazreti Sultan, Hazreti Ali ile ilgili olmadığı açıktır, fakat başlangıçta “Aladağ” kavramının böyle kutsal mertebeye yükseltilip, Müslüman Kazaklar için çok kıymetli dayanak olan – Ali'nin, bununla birlikte Hoca Ahmet Yesevi'nin (Hazreti Sultan) adları ile bakıp, ilk zamanlarda da kutsal bir hâleye sahip olduğu yorumu yapılabilir.

Aladağ – kutsal dağın adıdır, onu ve Aladağ'ın yerini (Hazretin Aladağı ve Hazretin yeri) tipolojik doğrudan 8. yüzyılda Göktürklerin “Iduq Yer-Sub”, “Iduq baş”, “Iduq Ötüken yış”, “Kögmen yer-sub” bununla birlikte, Müslüman devirlerindeki “kap dağı”, “Qoyqap” kavramlarıyla uygun olduğu görülebilir. Bunda şaşılacak bir şey yok, çünkü 8. yüzyılda Göktürklerin “kutsal dağ”, “kutsal dağ zirvesi”, “kutsal yer-su” görüşleri ve 19. yüzyıldaki Kazakların Hazretin Aladağı ve Hazretin yeri ile ilgili görüşlerin altında ilk ortak arketip düşünce, şema yatmaktadır.

“Yer-Sub” veya basitçe “Yer” – genel olarak (“Gökyüzüne” karşı), kutsaldı (kutsallaştırılarak) ve terminolojik boşluktu. Yer-yön şeması büyüklüğünde Yer-Sub – zorunlu olarak anlatılan düşey doğru – kutsallaşan dağ zirvesi (Iduq baş) veya tüm dağ yamacı (Iduq Ötüken Yış) var olan boşluk şeklinde tasvir edildi. Bu, Kazakların kutsal yer-suyunda da (Alği'de) kutsallaşan

“Hazretin Aladağı”, kutsallaşan “Hazretin yeri” var. Terminolojik olarak, ayrıntılı (detaylı) farklılıkları olmasa hepsi de bir nesne olarak bulunur.

Göktürk mitolojisinde yerin yapısı sadece Orhun-Yenisey metinleriyle, genel olarak eski Türk yazma kaynaklarıyla sınırlandırılmadı, S. G. Klyaştomiy gibi “yatay gök adları” bilimsel açıdan sayılmasına rağmen bunun gibi dar hacimde sınırlandırılmadı. Eğer biz Göktürkçe “Yer-Sub”, “Iduq baş”, “Iduq Ötüken Yiş” gibi mitik yer modelinin bugünkü Kazak materyalleri aracılığıyla yeniden yapılandırıldığı “Alği”, “Hazretin Aladağı”, “Hazretin yeri” gibi modele uygun olduğunu, onların başka bir arketipten çoğaldığını kabul edersek, o zaman bunun gibi mantığın var olduğu da gösterilebilir.

Birinci olarak, bugünkü Kazakların da, 8. yüzyıldaki Göktürklerin de bunun gibi mitik modelin 6. ve 8. yüzyıldan da önce, hatta M. Ö. binyıllardaki ilk Türklerin mitolojisinde de olan arketipten (ilk kökten) çoğalması mümkündür. Burada bugünkü Kazak modelinin Göktürk modelinden geliştiğini çıkarmak zorunlu değildir, çünkü Göktürklerin kendisi bu zamandaki genel Türk dünyasının sadece bir parçasıdır, Kazakları düşünürsek bu Göktürkler ile bir olan başka eski Türk toplumunun düşüncesinden çıkması mümkündür.

İkinci olarak, bizim bugünkü Kazakların Alği modelinin başka unsurlarının da olmasına bakılarak, Orhon-Yenisey yazılarında yazılmadı, kalan gösterilmeyen “Yer-Sub” yer-yönünün unsurları yeniden yapılandırıldı. Bunun gibi jeolojide “güncel yöntem” veya “güncel prensip” vardı, bu yöntemden mitolojik yeniden yapılanma veya geçmişe yönelik olduğu için de faydalanılabilir.

Aktüalizm (güncel) – Karşılaştırmalı tarihi yöntem. Bunun üzerine, bugünkü (jeolojik) süreçleri araştırıp, bunlara benzer sadece önceki zamanlarda geçen süreçler karakterize edilebilir. Tabii ki, bugünkü yasalar ilk zamanlarda tam olarak bu durumda olması mümkün değildi, fakat yeniden yapılandırma için şimdiki zaman süreçleri ve yapılarının önceki zamanlarda geçen süreçler ve yapılara benzemesinin şematik düzeyde olması yetmektedir, sadece ilave, ek bilgileri kullanmanın bir avantajı yoktur. Örneğin, paleontolojide bilginler güncel yöntemi bugünkü anatomi ile fizyolojideki ve bugünkü organik dünyanın ekolojisindeki yeni bilgiler ile eksikliğini tamamlayıp önceki hayvanları doğasını yeniden inşa etmeyi amaçlamışlardır. İşte bu örnekte biz de güncel yöntemi ilave edip, genel olarak mitolojik, tarihi, linguistik, vb. bilgiler ile bağlantı kurup geçmişteki Türkçe bir yana eski Türk mitolojisinin de her bir yönünü yeniden yapılandırdık.

Evet, bizim Alği hakkında azıcık bilgimizdeki hangi unsurların Göktürkçe “Yer-Sub”ta olduğunu (sadece yazıya indirgenmiş) gösterir?

Bunun gibi unsurlar için “gölü”, “çınar ağacını”, “pınarı” söyledi. “Yer-sub” yönünde, Kutsal başın eteğinde böyle nesnelere olması gerekir.

Nurbulaq (Nur pınar) – Alğıdağı efsanevi kişinin doğduğu yeri, Qaşağan destanında kişinin “Nurdan yaratıldığını” söyledi, edebiyatçılar bu olayı, onun çıkış tarihini kendilerince anlattılar, biz bu yönü görmezden gelmeyeceğiz, sadece olayın durumsal detaylarına dikkat edeceğiz. Adından da anlaşılacağı gibi, bu – su adı, pınar – “nurlu, ışıklı” yani kendine özgü kutsallığı olan bir su kaynağıdır.

“Geçmişte tamamlanan yeri” diyerek

“Orada kalır mı kendine has özelliği” diyerek

“Yengeler bana yetişin” diye

“İstirap çekti benim canım” diye

Çınar ağacının kaşında

Nur pınarının başında

Güzel Qanbibi doğdu ...

Bu efsanede “çınar ağacının dibinde, Nur pınarın kaşında nurdan yüklü olan” Qanbibi dokuz ay geçtiğinde tam olarak burada azad oldu, buradaki çınar ağacı – evrensel ağaçtır (dünya ağacı). Kutsallığında kutsallığı var, onun uzak sınırını söylersek, kutsallıkların karşılaştığı noktayıdır. Bu noktada yaratıcılık vardı. Yani bu – Evren merkezi, bu merkez aracılığıyla Evrensel öz (eksen), evrensel yapının “oluşmuş” görünüşü – Evrensel ağaç bu noktada büyüdü. Bu noktada Evrensel dağ da, tipolojik doğrudan bunlara uygun nesnelere de (örneğin ateş, ocak, kazan, vb.) yerleşti. Tam bu noktada, tam olarak bu adlandırılmış nesnelere aracılığıyla insanoğlulu gökyüzü ve yaratıcılıkla bağlantı kurdu.¹¹⁷ Bu yer – mitolojide bilinen kutsal süreçleri (yalnızca “Çınar ağacı” hakkındaki bölüme bakınız) olan boşluktur. Qaşağan Kazak şiiri öncesinde de, şimdi de anlam vermeyen (sadece masalda muhafaza edilmiş) mitik motiflerden başarılı bir şekilde faydalandı. Nurbulaq (nurpınar) – gerçek coğrafik yer-su- adı değildir, efsanevi kutsal pınarın, İlk Tör’ün adıdır.

Son olarak, Algi-yer – ilk Kazakların kutsal (efsanevi-hayali) ata diyarının adıdır, o “Alağ yer” – “Alaw yer” – “Alaş yerin” (“Alağ” > “ala” ve “Alağ” > “Alığ” > “Alğ” > “Alği” değişti), yani orta dünyanın (yüksek – orta dünya) adlarının bir varyantı olarak bulundu. Alği’nin başköşesi ve kare şekli efsanevi boşluktur, ana vatandır, ata yurdudur, o tarafta altı su, dört pınar var,

¹¹⁷ Meletinskiy E. M. Folklorun mit ve tarihi şiirleri. Folklor. Şiirsel sistemi. M., 1977, s. 25-26.

onlar birleşip “Qurama ırmağı Qursay’a” dönüşür, kutsal deniz – “Kunduz’un Kara Denizi’ne” dökülür, o, kutsal Alği ovası ya Ala dağlarla kuşatılmış, ya da orta tarafta yüksek bir şekilde durmaktadır. Bu tarafta evrensel çınar ağacı büyüdü, onun dibinde kutsal Nurbulaq akmaktadır.

İşte, kutsal Yer-Sub’ta da böyle karakteristik çınar ağacının varlığı, onun görünüşünde böyle karakteristik pınarın varlığı yeniden yapılandırılabilir.

Sakalar ve Usunların Kutsal Evreninin Durumsal Özelliği

Tam olarak böyle arketipi Yedisu’ya yerleşen Saka-Usun tarihi eserlerinin, onların mabetlerine ve kalıtsal eşyalarının (en önce – kutsal ateşi parlayan gaz lambalarının), ilk başta miras – “Altın adam” giyiminde eşyaların sembolikliği onlarda da “Yer-Sub”, “Iduq baş” ve “Alği”, “Hazretin Ala dağı”, “Hazretin derin düşüncesi” gibi efsanevi evren modellerine benzer görüşlerin olması îma edildi. “Saka ve Usun tapınakları, organizatörlerin kafasında, dini nesnelere yanı sıra, hepsinden önemlisi, ateşi destekleyen lambalarla, insanlar ve dağların tepelerindeki yüksek tanrılar arasında, üst dünyaya bağlanan bir çeşit uzak iletişim kanalıydı. Ve Yedisu bölgesinin çevresindeki doğanın, büyük bir dağ ve taş şeklinde “dünyanın altın dağlarının” kar beyazı zirvelerine sahip olan, bozkırdan dağların eteğine dolaşmayı belirleyen yaşam gerçeklerinin ve kıştan yaza kadar uzanan yaşamın gerçeklerinin, Evren’de temsil edilen mitolojik geleneklerinin oluşumuna katkıda bulunduğunu vurgulayanlar haklılar.¹¹⁸ Yani, eski Sakaların, Usunların mitolojisi ve şiirinde kutsallaşan yer, kutsallaşan dağ görünüşlerinin, onlara göre şahsi terminolojisinin olduğunu ifade edebiliriz. Tarihi arkeolog, dilbilim bilim adamlarının önemli çoğunluğunun Sakaları da, Usunları da “Doğu İran dilinde söylenen” tahmini aksiyoma dönüştürülüp gönderilmesine rağmen, biz bu Usunlar ve Sakaların kutsal yer görünüşünün Göktürklerin “Yer-Su”yu ve Kazakların Alği’sına başlayan eski arketipten çoğaldığını söyleyebiliriz. Çünkü:

1. Saka-Usunların mitolojisindeki evrenin dikey, yatay modellerinin yapısı da Göktürklerinkine, ilk Kazaklarınkine benzer (üç katlı dünya, dört taraf, evrensel çınar ağacı, evrensel dağ, vb.), yani bu yönde herhangi bir anlaşmazlık oluşturulmamalıdır.
2. Saka-Usunların “İran Dili” – sadece arkeolojik materyallere temel oluşturan sade bir fikirdir. Arkeoloji gerçeği sahiplenmedi, çünkü onun ne kadar mantığı olursa olsun, sadece varsayımlarda bulunmak mümkündür, çoğu durumda sonuç yalnızca arkeoloğun ya da tarihçinin bilgi derecesine, fikirselle yönüne, onlardan çoğalan bilimsel yorumlamaya bağlı olmaktadır. Muhtemelen Sakalar ve Usunlar İran dilinde değildir, tamamen yabancı (örneğin, eski Türkçe) dilde söylenebilir mi? “Öyle değil” hiç kimse diyemiyor, ya da onların yazı

¹¹⁸ Baypakov K. M. Kazakistan’ın Büyük İpek Yolu üzerindeki Orta Çağ Kentleri. Almatı: Bilim. 1998. S. 168; Akişev A. K. Sakov Sanatı ve Mitolojisi. Alma-Ata, 1984. S. 20-23.

anıtlarını okuyamıyor. Arkeolojiyi tanımlayan maddi dünyanın benzerliği İran dilini gerektirmez, çünkü İran dili gibi arkeolojik işaretlerin, İran diliyle konuşulan kültürel ortamın politik, kültürel, dini ve ekonomik bir etkisi olan yabancı dilde kalması mümkündür. Bir kelime ile söylemek gerekirse, arkeolojik benzerlik dilsel-etnik uygunluğun bir alternatifi değildir.

3. Hatta Sakalar ve Usunlar'ın etnik kökeninin gerçek gibi alınmamasının özünde tarihi-coğrafik doğrudan onların, Göktürklerin, bugünkü Kazakların kökenine katılan alt tabaka olduğunu hatırlarsak, biraz önceki arketip merkezinin meselesinin tamamen bir mantığı olacaktır.

İnsanların efsanelerinde yer adı olarak kalan "Alği" adı sözlük ve şekil bakımından Kuzey Kafkas Kızıl destanındaki "Alağ evine" ve bugünkü Kuzey Osetya'daki "Alagir" toponimine uygun gelse, kvazi tarihi düzeyinde bugünkü Yedisu, Aladağ, Türkistan bölgeleri olarak sayılabilir. Burada Şıniyaz Şanayul'ın "Alği'de atam yerleşti, Büyük cüz var" demesi böyle bir düşüncüyü verdi. Alği – Büyük Cüz ile bağlantılı olmaktadır. Araştırılan Saka-Usun kozmografyası da Yedisu, Aladağ bölgeleriyle ilişkilendirildi, bu nedenle onların arasında da bağlantıların olduğunu ifade edebiliriz. Son olarak, folklorun insan ile ilişkili olmasıyla, Alği'nin tüm Kazakların efsanevi kavramı diye kabul edilmesi doğrudur.

Yedinci Bölüm

“DEMİR” EVLER

“Üç paravan ... - üç cüz” makaleler derlemesi araştırıldığında Orta cüz Bolat'ın ismi ile ilgili “demir ev” hakkındaki kelime ile başlamıştır (“Bolat” adı, “Alagata/Alev evi” kavramının destanda toplumun üç parçasının bir parçası ile alakalı anlatılmasıyla, fiilen tüm toplumun adı olduğu gibi, tüm Kazakların “evinin” adı olarak da ifade edilebilir), şimdi devam edip, ilk Kazakların bilgisindeki “demir” veya “madenden” evler hakkında araştırma yapabiliriz.

Demir ev. Kazak folklorunda karşılaşılan evlerin en sık kullanılanların tasviri – “demir ev”. Sadece basitçe adı geçse de veya onunla gerçek bir konu arasında bağlantı kurulsa da, böyle “demir evlerin” her türlü detaylı örnekleriyle çoğunlukla karşılaşılır:

1. “Demir saray ve onun rakibini hapsedip, arkasını kapayıp, yakma” Ejderha Kadın” (E2 – 150), “Zalim İhtiyar” (E3 – 226), “Güneşin altında Künükey kız” (E2 – 10), “Er Töstik” (E4 – 22). “Eralı Kahraman” (E3 – 159), “Biçimi araştıran yiğit” (E3 – 169) masallarında ayrıntılı (detaylı) farklılıklarıyla tekrarlandı.
2. Sadece sıradan demir ev (yakma olayı yok) görünüşü “Jelkildek” (rüzgar dalgalanması)” (A 4 – 121), Ayualpañ” (A 4 – 129), “Hanbatır” (E4 – 160) masallarında bahsedildi. “Nanbatır” masalında yeryüzüne gelen erenin demir kapıdan girip, kızı görmesi söylenirse, o “Jelkildek” masalında Telepey’in öz kızı ve Jelkildek kahramanının atını demir eve hapsedip bıraktığı ifade edilebilir.
3. “Edige Kahramanlık” destanının Ä. Divayev’in yazdığı nüshasında “yedi katlı demir ev” var; Edige’nin güzel gelinin ilgisini çeken han, onu yeri değişmez göreve getirip, uzak bir yolculuğa gönderdiğinde, Edige kendisinin eşi olan peri kızına, onun akıyla böyle bir ev yaptı.¹¹⁹
4. Cadı kadının babasının anlattığına göre “Yalnız gözlü Evliya” denilen atı var, beyaz deveye binen kişinin yedi katlı demir ahır var (“Jeztınak (cadı)” (E4 – 51)).
5. Üç nişancı alp ırmağın kenarında üstü demir ile örtülü bir eve girdi. İçinde kimse yoktu. Ahırında yüz öküz bağlıydı. Öküzlerin önünde son yemleri vardı. Bu – boyu bir tutam, sakalı beş karış kişinin geldiği yerd (Ayualpañ” (E4 – 129)).

Altın ev. Demir malzemeli evlerden sonra çoğunlukla karşılaştığımız ev – “altın ev”dir. Böyle evlerin sayısını, mevcut masallardan çıkardığım herhangi bir yoklamam yok, sadece gözüme ilişkin örnekleri bilgi olarak vereceğim:

1. Qıran Qaraqşın’ın altından yapılmış şehri. Onun 41 evi (odası, sarayı) var (Qıran Qaraqşın” (E2 – 126)).
2. Ağaş at (^{ç.n} Kazaklarda içinde cenaze taşınan üstü açık tabut)a binen yiğit bir şehre geldi, merdiven ile aşağı inip yerdeki cennet gibi sarayın içini gördü. Evin hepsi altın, gümüş, gevher, yakut ile bezenmişti, önceden hiç görmediği pahalı mülkler ile yapılmıştı. (“Ağaş at hakkında” (E3-13)).
3. Su ve ateş deryasından geçen Qanışpen kahraman Tazşa’ya dönüşüp altın saraya girdi. İçü dolu kız arasında hanın kızı da vardı (“Qaradön Kahraman” (E4 – 268)).
4. Şeytanın, perinin yerleştiği Mertik şehri. Onun içinde altından yapılmış, içine gevher ve yakuttan ışık konulmuş saray var. Sarayın içinde, altın tahtın üstünde Şahimerdan, kopuz ile kederli nâme çalmaktadır (“Yılan derili yiğit” (E2 – 20)).

“Altın evler” gerçeğine başvurursak, “demir evlere” bakıldığında yerinin efsanevi özelliğe sahip olduğu görünür, masal geleneğine göre, abartma sonucunda kalıplaşan sahte

¹¹⁹ Ebubekir Divayev nüshası // Edige Kahraman. Almatı, 1999. 128-b.

açıklama gibi olduğu görünür, fakat, adlandırılan altın evlerin fiilen demir evlerin bir varyantı olduğunu bulabiliriz, bununla birlikte, altının “yapı malzemesi” olarak başka geleneklerde de genişçe faydalandığını hatırlarsak, ilk Kazak mitolojisinde de “altın ev” görünüşünün olduğunu kabul etmemiz şarttır.

Gümüş ev. Seyrek de olsa (tam sayım yok) “gümüşten yapılmış” evlerle de karşılaşılır.

1. Gümüşten yapılmış beyaz ev. Onun önünde bağ büyümektedir. Bağın içinde bölüm bölüm yol car. Batı yönündeki yolda yürüdüğünde küçücük siyah taş ile karşılaşılır. El değmemiş çevrede her türlü su akmaktadır, onları içmeye başladı. Sadece bu taşın her tarafında beyaz camda berrak mavi su var, içmeye yeni başlamamıştı ... Yiğit bu mavi sudan içtiğinde güzel bir kız ortaya çıktı (“Minär ve Bibätima” (E2 – 85)).
2. Mavi denizin kıyısında, Kökşe dağının arasında, dağ ile tartışan bir ev var, arkası altın, gümüş ile kaplanmıştı. Bu evde güzel bir kız var (“Kurdun yaşayan koruyuculuğu” (E3 – 289)).

Son örnekteki altın ve gümüşün birlikte gelmesi Kazak folklorunda uygun özelliğe sahip olduğunu gösterir, sıkça karşılaşılan “altınlı gümüşlü” (çocuk, kulun (tay), geyik, ağaç, vb.) eşleştirmelerin bağlamında tesadüfen ortaya çıkmadı, yalnızca altın ve gümüş birbirlerine karşı özelliklere sahip olan eş olmuştur.

Altın, gümüş ve demir evlerin olması – genel olarak alındığında, sadece sonraki masal mübalağalarının nasibi değildir, böyle metalik doğadan ve onların karşılıklı bağlanmasından en önce eski efsanevi hatıraların izlerini görmekteyiz. Bunun kanıtı olarak başka Türk halklarındaki, eski Türk dilinde yazılan belgelerdeki, bununla birlikte “Türk kaynaklarına girdi” diye sayılan yabancı geleneksel yazı materyallerindeki bunun gibi evler gösterilebilir.

Geçmişin (erken) demir sarayı

Altay Türklerinin mitolojisindeki Arğılıq (geçmiş, erklik) denilen isim “Ölüler ülkesinin hükümdarının” mekânı mit varyantlarının birinde “yer altında, kara demirden yapıldığı” söylendi: “siyah çamur ya da siyah demir sarayı, Bai-Tengis yer altı denizinin kıyısında ya da dokuz nehrin birleştiğine yakın bir yerde durmakta, at gözü köprüsünün atıldığı, hiç kimsenin zıt yönde üstesinden gelemediği insan gözyaşlarıyla akmaktadır.¹²⁰ Geçmişin yer altındaki “Bay Deniz” gölünün kıyısında siyah demirden yapılmış sarayı “Er Töstik” masalında “Altı dağın her tarafındaki yedi gölün kıyısındaki” Demirhan’ın demir sarayına tamamıyla uygun gelmektedir.

Afrasiyab’ın çelik veya bakır kalesi

¹²⁰ Erklik. MS 639.

Turan padişahı Afrasiyab hakkında menkıbelerde onun ecelden kaçıp kurtulması, çelik demirden kale yaptırıp kapı pencerelerini kapatması anlatıldı: “Efsanenin versiyonlarından biri olan Afrasiyab’ın yüksek çeliğe sahip bir kale inşa ettiği, ziyaretleri ve dışardan girişleri kapattığı söylenir. Yapay çelik güneş, yıldızlar ve ay çelik kirişlere asıldı.”¹²¹ Afrasiyab görünüşünün prototipi – “Avestaca” Turan padişahı Frangrasyan’ın böyle savunma amacıyla mekânı olduğunu söyledi, sadece yer altına yerleşen betimlemesi başkadır: “Frangrasyan’ın; yıldızların, güneşin ve ayın içinde parladığı, içinde tüm arzuların gerçekleştiği yedi sütunda bir yer altı boşluğu var.”¹²² Ona bakılırsa Afrasiyab’ın “çelik-demir duvarlı” kalesi de yer altında yerleşmiştir. Bu – Kazakların “Yer altındaki ülkenin hanı Demir’in” demirden yapılmış sarayına benzer. Biz bu geçmişin (erken) tipolojik tarafından Afrasiyab’a (Frangrasyan’a) da uygun geldiğini gösterdik, son olarak Afrasiyab’ın çelikten yapılmış kalesi ve geçmişin demir sarayının, Kazak masalındaki Demirhan sarayının tipolojik düzeyde “bir ev”, görünüşünün – “bir görünüş” olduğu inancı vardır. Bu artık tartışmalı olmamalıdır.

Yedi sütun – “yedi odalı” denilmesine denktir.

Ergenekon – Demir ev Teskendağ

Eski Türk şeceresi Ergenekon efsanesi de eski Türklerin kendi başlangıcını “demir ev” ve “demir çukur ile” ilişkilendirildiğini gösterir. Savaşçılık yıllarında, nesli korumak için Ergenekon “geçidine” çoluk çocuğunu alıp saklayan Nüküz ve Qiyan hakkında efsane ile ilgili her bir metin parçasını getirirsek... Nüküz Qiyan’ın nesli çoğalıp, 400 yılda Ergenekon’a sığmaz oldu, ülke büyükleri geçitten çıkıp, önceki atalarının yerlerine tekrardan yerleştiler. Öylece, dağdan çıkış yolu aradılar, fakat bulamadılar. “İçlerinde bir demirci vardı, o söyledi: “Falan yerde bir demir madeni var, onu eritse, yol olur.” Buraya gidip görüp, demircinin söylediği onaylandı. Ülkeye ateşi ve kömürü toplattı. Dağın geniş yerine ağaç ve kömürü bir araya getirdi, yetmiş yerden güzelse yetmiş yere kurdu. Güzelliği herkesi etkiledi. Allah’ın kudretiyle ateş şiddetli bir şekilde yandıktan sonra, dağ demir dolup büyük oldu. Yüku deve çıkmış gibi yol oldu. Ayın, günün saatini hesaplayıp birkaç günde dağdan çıktı. Bu günü kutlamak Moğollarda (Türk – S. K.) gelenek haline geldi. O gün büyük bir demiri ateşe koyup, kızardığı zaman onu kerpiç ile yakalayıp, örsün üstüne koyup, önce hanı, ondan sonra prensleri çekiç ile dövdü. Bu güne “dar hücreden çıkıp, ata yurduna geldiğimiz günümüz” diye hürmet gösterilirdi.”¹²³

Bu efsane bölümünün aşağıdaki gibi önemli anları not edilebilir:

¹²¹ MS 73.

¹²² MS 576.

¹²³ Ebülgazi. Türk şeceresi. Almatı. Ana dili. 1992. 28 – 29-bb.

1. Ergenekon'a girmek için "dağ koyunu (arqar) nun bıraktığı iz ile yürüdü" demek günün yıllık gidişini belirtir, buradaki arqar – Gün.
2. Bayrama özgü tarih olarak delikten çıkmış günü adlandırmanın gerçek gökyüzü takvim mantığının olması gerekir; "ayı, günü, saati hesaplayıp dağdan çıktı" denilen kelimelerin olması tesadüf değildir.
3. Demir madeni eritmek – demir kapıyı açmayı belirtir; eğer kapı demir olsa, o zaman tüm dağın, Ergenekon'un da "demirden" olması gerekir.
4. "70 yerden güzel görünürse, 70 yere kurdu" denilen tamlamadaki 70 (yani 7) sayısının olması da tesadüf değildir. 70 yere yayılan güzel ateşi Frangrassiya'nın yer altı mekânındaki yedi yıldız ile denk olur.

Kazakların "Teskendağ" demesi de – bu Ergenekon'dur; Yaradılış efsanesi, yer adını unutsa da, "dağ delme" olayını unutmadı. O "Teskendağ'ı aştı" denilen deyim, bu durumda iki şeyi gerçekleştirir: birinci olarak, bu olay "Ergenekon'a tekrar geri gelmek"i bildirir; ikinci olarak, Ergenekon'un İlk Tör olduğunu bildirir; Hasan-Qayğı (c.n. Kazakların şair ve filozofu) başlangıçta İlk Tör yiğitlerinin bu dünyadan gitmesini "Tesken dağı aştı" denilen söz ile verdi, eğer Teskendağ Ergenekon ise, Hasan'ı İlk Tör'ün koruyucusu olduğunu söylersek, o zaman Ergenekon ve İlk Tör bir boşluk olur.

Bir tane daha karşılaştırma: eğer Ergenekon "demir hücre" olursa, o zaman Afrasiyab/Frangrassiyân'ın da "demirden" (bakırdan) yapılan kalenin (veya yer altı mekânının) fiilen Ergenekon olup çıkması. Nüküz ve Qiyan'ın Ergenekon'a saklanması ve Afrasiyab/Frangrassiyân'ın ecelden kaçıp kaleye veya yer altı mekânına saklanması – tipolojik düzeyde aynı hareket olmaktadır.

Temür Dyukagul'un metal sarayı

"Oğuzname'deki" Temyur Dyukagul (Qalaş) tiplmesiyle ilişkili metinler – ilk iki örnekteki gibi, birden, benzediğini göstermeye bir örnek değil. Sonra biraz durup, çevreyi araştırmaya başladı. "Oğuz Kağan büyük bir yolculuk esnasında, yolda büyük bir ev gördü. Bu evin çatısı **altından**, penceresi – **gümüştten**, kapısı – **demirden** yapılmıştı. Ev kapalıydı, kilidi yoktu. Sonra Oğuz han kendi asker topluluğundaki "Temyurdyu Kagul" (Temyur Dyukagul) isimli yiğide: "Sen burada kal, kapıyı aç. Kapı açılınca orduya geri dön – diye buyurdu. Daha sonra o yiğide "Qalaş" lakabı verildi" (Rusça kelimesi kelimesine aktarımı: "Yolda kocaman bir ev gördüm. Bu evin çatısı altın, pencereleri gümüş ve kapıları demirdi. Kilitliydi ama anahtar yoktu. Orduda adı "Temyurdu Kagul" olan birisi vardı. Ona emretti: "Burada kal, aç. Kapıyı

açtıktan sonra orduya dön.” Bu nedenle Kalaç ismini verdi ve ilerledi...”¹²⁴ **çatısı altından, penceresi gümüşten, kapısı demirden yapılmış kilidi olmayan, açılmayan ev** – tarihi gerçekliği yoktur, eski efsanenin sonraki değişimine, yalınlığı ile ilişkilendirilmiş, kalıplaşmış ev görünüşüdür. O – saf, katıksız efsane, ilk başlangıçtaki görünüş değildir, fakat dokümanda olan betimleme arkasında onun efsanevi iç yüzünün olduğunu görmekteyiz. Fiilen bunlar da – “üç odalı” (veya “yedi odalı”, “dokuz odalı”) Töretam’ın gerçek varyantları olmaktadır.

Arğılık (erklik) denilen ölümler ülkesinin hükümdarının mekânı olan demir saray, Kazak masallarındaki Demirhan’ın kapatılmış demir evi, Kazak masallarında karşılaşılan demir kapı veya demir örtülü kulübe, altın-gümüş detayları olan evler de bu altın – gümüş – demirden yapılmış gizli evi hatırlatıyor. Yani, burada biz, Kazak masallarında muhafaza edilmiş “metal evler” görünüşünün birkaç asırlık, birkaç bin yıllık olan tarihi başlangıçlarının var olduğunu görmekteyiz. Bunun gibi karşılaştırma – A) Eski Türk, yabancı Türk, Turan bilgileri temelinde bugünkü Kazak folklorunda muhafaza edilmiş “metal evlerin” betimlemeleri, detayları, topolojik yerleşimi, iç dünya (envanter) durumunu yeniden yapılandırmaya veya eksikliğini tanımlamaya imkan verdi, b) aksine, bugünkü Kazak, Türk materyalleri temelinde biz Afrasiyab’ın / Frangrassiya’nın, Temur Dukagul’un, Arğılığın mekanlarının biçim özelliğini tanımlayabiliriz, c) en başta – hepsine de ortak arketip olan ilk Kazak (ilk Türk) “metal evinin” yeniden yapılandırılmış temel yapısı oluşturuldu.

Altın, gümüş, demirin bunun gibi efsanevi mantık kombinasyonları var:

Birinci olarak, altın ve gümüş çoğunlukla birlikte kullanılan ikili muhalefet çiftini oluşturdu; burada Gün ve Ay, gün ve gece, şafak ve akşam gibi vb. muhalefetleri (birbirine karşı) “altın ve gümüş” karşılıklı şekilde araştırıldı.

İkinci olarak, demir bağımsız mitik dereceye sahiptir, o sadece “herhangi bir geçmiş özelliğe sahip olarak kullanıldı.

Üçüncü olarak, altın, gümüş ve demir materyallerinin kombinasyonu “demir – bütün, altın ve gümüş – bütün demirin içsel dualistik özelliği” şeklinde görünebilir. Yani, kendi içine iki farklı kutsalı (altın ve gümüşü) eşit derecede sığdırdığı görünür.

Dördüncü olarak, demir, altın, gümüş, bununla birlikte bakır¹²⁵ gibi metaller bir zaman-mekân dizisi şeklinde herhangi bir hiyerarşik aşamada sırasıyla yer aldı. Örneğin, Yunan

¹²⁴ Kelimbetov N. Diverniy Kazak edebiyatı tarihi dönemi. Almatı. Sanat. 1998. S. 97. Buradaki “Kalaç” - halaş etnik kökenine verilen yarı ulusal, yarı yazara ait etimoloji olmaktadır.

¹²⁵ Afrasiyab’ın çelik kalesi “Şehname”de başta metalik özelliğe sahip olup “Bakır Kale” (dizruni) diye adlandırılır. Büyük olasılıkla, başlangıçta “demir” kelimesi genel olarak metal adıydı, onun içinde bakır gibi metaller de vardı.

mitolojisindeki insanoğlunun dört asrı, Hint mitolojisindeki Manvantara'nın¹²⁶ içindeki dört odası "metal" özelliğe sahiptir.

1. Altın çağ (Krita-yuga veya satya-yuga (^{9.n} Hinduizm'de Satyug veya Krita Yuga olarak da adlandırılan Satya-Yuga insanlığın tanrılar tarafından yönetildiği ve her tezahürün ya da çalışmanın en saf ideal ve insanlığın iradesine yakın olduğu dört Yuga'nın ilki olan "Gerçeklerin Yuga"sı içsel iyiliğin hüküm sürmesine izin verecektir. Bazen "Altın çağ" olarak da adlandırılır)
2. Gümüş çağ (Treta-yuga)
3. Bakır çağ (Dvaraga-yuga)
4. Demir çağ (kali-yuga)

Kazak materyallerindeki, metal özellikleri "ev içinde evlerin/odaların" herbirinin hammaddesi olarak gösterirsek, böyle bir evin görünüşü şöyle olur:



Şekil 39 Metal Özellikli Ev Tasviri

Bunun gibi zamansal mantık "ilk Kazak evine de" tam olarak uygun gelir. Bir sayının içindeki ikinci sayı örneklerinin gümüş sayının içindeki altın sayı olan örnekleri de – bunun kanıtıdır. Yani, ben, ilk Kazaklarda, Yunanlar ve Hintlerdeki, Mayalardaki gibi "insanoğlunun dört çağı" örneğindeki eski kalıntıların olduğunu söyleyebilirim. (Bu mesele hakkında, tam olarak dördüncü kitapta, Korkut Ata hakkındaki makalede bahsedeceğim.) İşte, bundaki "demir çağ" – bugünkü insanoğlunun çağı – "metal evin" dış katmanını tanımlar. Masal materyallerindeki "demir evlerin" çoğu da bununla bağlantılı olması gerekir, burada "demir" kelimesi ile ilgili ikiye ayrılmış anlamın var olduğu görünür: a) demir – son metal olarak dış kabuğu gösterir, b) "demir" kelimesi ilk Türk devrinde, başlıca demir metali değil, genel metali ifade eder. Bu durumda altın da – demir, gümüş de – demir, bakır da – demir olmaktadır.

"Ev içindeki evlerin" sayısal göstergeleri ve metal katmanlarını uygun hale getirirsek, altın ev – bir, gümüş ev – üç, bakır ev – yedi (dokuz), demir ev – kırk olmaktadır.

Sekizinci Bölüm

¹²⁶ Zimmer, H. (2004). Hint Sanatı ve Uygarlığında Mitler ve Simgeler, Çev. Gül Çağalı Güven, İstanbul: Kabcacı Yay., 1. Baskı.

Yedi Ağ Matrisi. Jeti. Jete. Jetpek

Ağ işaretinin önemli nüshası olarak merkez (konsentr) çemberi alabiliriz. Bunu gibi işaretler ikiden çok (iki, üç, altı, yedi, dokuz, vb.) çemberden oluşur. Böyle işaretlerin anlamı hakkında R. Guénon'un şöyle bir görüşü vardır: "Bazen bir nokta, açıkça çeşitli durumları veya tezahür derecelerini temsil eden birkaç eş merkezli daire ile çevrilidir. Orijinal prensipten daha büyük veya daha küçük bir mesafe ile belirlenen hiyerarşik pozisyonlarına uygun olarak yerleştirilmişlerdir."¹²⁷ Yani, merkez noktayı daireleştiren çemberlerin sayısı:

- Nur saçılmasının ("bilinenin", "görünenin") her türlü derecesini gösterir.
- Bunun gibi nur saçılma derecesi merkezden uzaklaştıkça sayısı azalır.

Böyle işaretlerdeki çemberler, onların sayısı, fiilen birbirlerine zıt gelmez, birbirlerini yok saymayan her türlü anlam verilebilir.

Tablo 18 Merkez Nokta ve Çember

Merkez Nokta	Çember (Çemberler)
Nur	Nur saçılması, nur ışınları
Protokozmos (tumak)	Evren görünüşleri
Hayatın Kökeni	Hayatın görünüşleri ("bilinenleri")
Zaman Kökeni	Zaman görünüşleri ("bilinenleri")
Boşluk Kökeni	Boşluk görünüşleri ("bilinenleri")
Göz-kaynar	Pınarlar, nehirler, denizler, (dört nehir, yedi nehir, dokuz nehir)
Can Kökeni	Can türleri (yedi can, dokuz can, üç can)
Nesne (ten, gökyüzü, yeraltı, ev, kale)	Onun katları (giyimleri), dokuz (yedi) katlı zırh, dokuz (yedi) yeraltı, dokuz (yedi)

¹²⁷ Guénon R. Kutsal Bilimin Sembolleri. M.: Belovode. 2002. S. 89.

Murat	katlı kale, vb.
Zirve başı veya uçurum dibi	Yoldaki dağlar (engeller) murada ulaşır.
Ana rahmi	Ona ulaşan aşamalar (merdivenler, seviyeler) sayısı
	Onun nesillerinin sayısı

Bu listeye devam etmek mümkündür.

Asıl ağ işaretinin en sık karşılaşılan örneği olarak merkezi ortak yedi çemberi alırsak, onu böyle (çember şeklinde, kare şeklinde) tasvir edebiliriz:

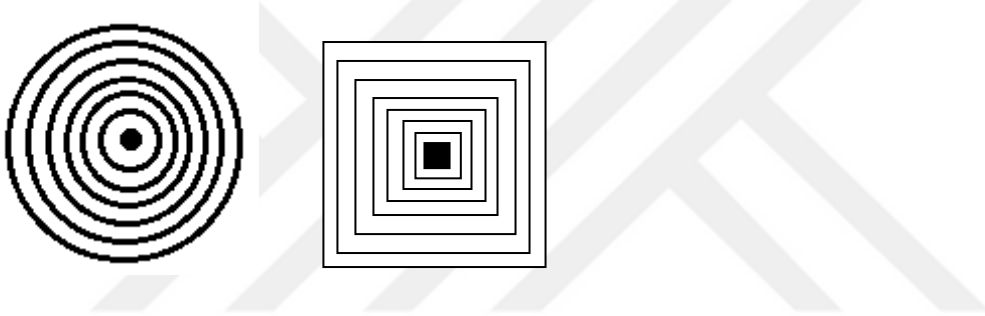

Şekil 40 Ağ İşareti Varyantları

Merkeze yerleşen nokta – adlandırılan nesnelere karşılık gelen sınır ise, onu çevreleyen çemberler – bu sınıra yoldaki dağlar yeter (engeller, istasyonlar, paravanlar, duvarlar, yerler, vb.). başlangıç meselesi araştırıldığında bu şemanın tasvirinin esas rolü yerine getirdiği görülür. Yani;

Ortadaki merkez nokta – tesadüfen hareketin amacı, maksadı olmuştur.

Noktayı çevreleyen çemberler – bu amaca ulaşır, bu amacı yerine getirme yolundaki hareketlerin sayısı ve aşamaları vardır.

Benim için böyle evrensel fonksiyonlu şemanın (matrisyanın) olmasını ispatlamakla birlikte, onun temel unsurlarının (nokta ve çemberin veya çizgi /ışının) mekân adlarını belirlemek de önemlidir. Önceki sohbetlerimizde getirilen ağ işaretini “okuma” varyantlarının içinden ilk Kazak kavramlarının yeniden yapılandırılması için “ñ-ñ/ng-ng” eski şeklini “ng-eng” (“ñ – eñ”) şeklindeki varyantı elde edilebilir. Ben eski şekli “ñ-ñ” ikilemesinin (çiftinin) fiilen tüm nesnenin, hareketin, değişimin kök temeli, sistemi, onları tanıyıp bilmenin tek yol olduğunu

söylemenin; nur, hakikat ve onun görünürlüğü'nün (özgürleşmesinin) genel adı olduğunu söyleyebilirim. Şimdi bu şeklin “e” sesi aracılığıyla verilen nüshasını ağ (grup) işareti aracılığıyla “okursam”:

Çember (çemberler) veya ışın çizgisinin (ışınların) adı – “ngeng/ñeñ”.

Çember merkezindeki nokta adı – “ngengt / ñeñt”.

Bu (ilk Türklere ait, Hyperborea'ya ait) adlar kendi zamanında bunun gibi değişime uğramışlar.

Tablo 19 Ağ İşareti Aracılığıyla Okuma Tablosu

Çember	“ngeng”> “yeng”> “jeñ”	Kazak dilindeki “jeñ” (gömleğin yeni), onunla tipolojik düzeyde anlamdaş “jağa” (“ngang”>“yang”>“yağ”>“jağa”) kelimeleri bunun gibi bir yolla kalıplaşmıştır, onların geometrik şekli – çemberdir. “Jağa”, “Jağalaw” (deniz jağası (kıyısı), Jağalaw (kıyı, sahil) kelimeleri de bu birliğe dahil edilmiştir. Kazak dilindeki “jet” (jeti) fiili.
Nokta	“ngengt”> “yengt”> Yent”> “yet”> “jet”	

Bu şekilde, bugünkü dilimizde fiil görevi gören “jet” kelimesinin eski (ilk Türklere ait) anlamının kalıbına getirmek mümkündür.

Jet – Murat

“Jet” kelimesi hem zaman hem mekân açısından hareket sırasındaki hedefi ifade eder. “Yol amacı – jetw (yetmek, ulaşmak) demektir, tesadüfen hareketin, kıpırdamanın, değişimin, en son sınırı – “jet” e ulaşana kadar ilerledi, burada “jet” e ulaşma snucu vardır. Örneğin,

Boy jetw (yetişmek), boy jetken (genç kız) – böyle açıklama kelimesini söylemek için insan, kız çocuğu belli bir yaş (zaman) sınırına “ulaşması” gerekir; bu- kız çocuğunun çocukluk organizmasının asli değişimine uğradığı, kadınlık belirtilerinin kalıplaşmaya başladığı zamandır.

Er jetw (yetişmek), er Jetken (genç erkek) – genç çocuğun yetişkin erkeğe dönüşümü; bu da çocuk organizmasındaki asli değişimlerin olduğu zamandır.

Başka örneklerden, “hayale ulaşma”, “murada ulaşma”, “amaca ulaşma”, “hedeflenen yere ulaşma”, “düşüncesine ulaşma” kelimelerinin iç yüzüne dikkatlice bakarsak, herhangi bir sınır, son hudud, nokta görülebilir, bu sınıra, hududa, noktaya “ulaşmada” sadece hayalimiz, muradımız, amacımız, düşüncemiz de gerçekleşir. Bu örneklerle birlikte ilk önce iki örnek – “boy jetw” ve “er jetw den” gördüğümüz – insanın bedenindeki asli değişimlerin olduğu zamandır. Gerçek toplumda da böyle geçici zaman başlangıç hareketiyle anlatıldı. İnsan biyolojik özne olarak, doğal yolla yetişkin kız, yetişkin erkek olur, bu sınır şimdi sosyal statüde anlatılması gerekir. Sadece başlangıçtan geçtiğinde “doğal değişim” sosyal statü olarak kabul edilir.

Jetpek – İniatsiatiya (Başlangıç)

“İniatsiatiya” teriminin İlk Türkçe alternatifi – bu “jet” (ngengt) kavramıdır. Burada iki meseleyi doğru çözmek veya göatirmek gerekir.

Birincisi – “iniatsiatiya” denilen terime temel olan, Latin dilinin kökeninin fiilen İlk Türkçe olduğunu kanıtlamak gerekir. Latin dilindeki “**initio**” – “naçinot”(başlama), pasviş (ithaf etme), wodit v kul'tavle tanistva” denildi, o, “**initiatio**” – “saverşenie tanistv (kutlamalar), misteriy (gizemler) olarak ifade edildi, etimolojik doğrudan “iniatsiatiya” kavramını “vhojdenie vnutr” (içeriye giriş) veya “pristupanie K çemu-libo (bir şeye devametmek)” (herhangi bir işe hızlıca girmek), yani “stwpantie vplonwyu (yakın adım)” anlamını verir. İşte, bu bakış açısında Latince'nin “**initio**” kelimesinin Kazakçadaki “enw”, “e”ntelew”, yani “en et” hem kelime şeklinde hem anlam şeklinde gösterilebilir. Latince “**initiatio**” kelimesinin, bu gibi “iniatsiatiya” teriminin fiilen ilk Türkçe “jet” < “ñeñt/ngengt” eski şekli temelinde kalıplaştığı da gösterilebilir: “initio” fiilinin kendisi “ng – ng – t” > “ing – ing – t” > “in – i – t” > “initio” veya “ng – ng – t + t” > “init + (a) t” > “initiatio”. Buradaki şekil “ng – ng – t” kelimesindeki “ng” – “in” (vnutr (içeride), nutro (içeride), nora (yuva) ve “enw” (vhoşdeniye (giriş), vayti (girmek) olarak ifade edilse, “ng – t” – “ış” (vnuutr (içeride); “iñt” > “ış”), “esik (kapı)” (“eñt” > “eş” – eş-ik, es-

ik), bununla birlikte, “eñt-elew” (jaqındap qalw (yakın durmak), enw, toqalw) denilen anlamlar bugünkü Kazak dilinde muhafaza edilmiştir. Kazakça’da “işke enw” < “iş en” söz öbeğinin İlk Türkçe varyantı “iñt en” – “ingt eng” olmaktadır; buradaki kelimelerin yerini değiştirirsek Latince kelime oluşur: “eng ingt” > “ing ingt” > “in-it”. Yani, yazarın kelime yaratması Latince değil, İlk Türkçe olduğu tartışılmazdır.

İkinci olarak; “initsiatsiya (başlama, başlangıç)” terimine bugünkü Kazakça’da alternatif yaratmadır. Latince “initio” veya “initiatio” fiilleri ve Kazakça’daki “jet” (genel olarak Türklerde “yet”) fiilinin bir olduğu açıktır: “jet/yet” < “ng-engt” veya “ng engt” anlamı – “içe girmek”, “jaqıntaw taq olur”. Bu açıdan alındığında “initsiatsiya” teriminin doğrudan alternatifi “jetw (varmak, ulaşmak)” veya “jetpe (yetme)”, “jet pis (yetmiş)” olmaktadır. Fakat, bu kelimeler Kazakça günlük dilde yerleşmiş şekilde diğer çalışma anlamlarında kullanılmaktadır, bunun için terim olarak kullanamayız, çünkü, bilimsel anlatımın yerine yeni bir kafa karıştırıcı durum olacağı açıktır. Bu nedenle de gerçek alternatif olarak “**jetpek (erişim)**” denilen terimi “initsiatsiya” alternatif olarak kullanabilirim.

Jet – initsiatsiya muradı (başlangıç amacı), kâmil (gerçek)

Jetpek – initsiatsiya (başlangıç).

Jetpekşi – initsiatsiya sınaqtan ötwşi (başlangıç kontrolünden geçme)

Jetekşi – jetpekşini initsiatsiyalıq sınaqtan ötkizwşi (başlangıç kontrolünden geçen kişi, yol gösterici).

Jetim (Yetim)

“Jetpek” kelimesinin eski Kazakça nüshası olarak “jetmek (yetmek, yeterli)”, yani, “jetimek” kelimesini gösterebiliriz. Bu kelime ilk Kazakça’daki “jetim (yetim)” kelimesinde muhafaza edilmiştir.

Jetim – bugünkü anlamıyla düşünersek, anne-babasından ayrılmış kimsesiz çocuktur. Bu kelimenin eski anlamı nasıldır? Eski anlamında “jetim” – gerçek yetim değildir, başlangıç kontrolünden geçmiş gencin adıdır. Hadi açıklayalım. “initsiatsiya” kavrayı, dar anlamda “çocuğun yetişkin, nikâh kıyma (evlenme, damat olma) gibi gerçeğe tanıklık eden tezler olduğu belirtilir. İnitsiatsiya gelenekleri (ritüelleri) üç dönemden oluşur.

1. “Jetpekşi” (başlangıç deneyine giren kişi) kendi doğup büyüdüğü (kabilesinden, boyundan) “uzaklaştırıldı”, dış tarafa atılıp, yalnız yaşamaya mecbur edildi (bir bireyin toplumdaki ayrılması).
2. “Jetpekşi” ıssız bir bozkırda (ormanda, doğada) belli bir süre yapayalnız yaşadı (sınır dönemi).
3. Deneyden tam olarak geçen kişi yeni bir mertebeye sahip olup geri döndü (geri dönüş, reinkarnasyonu yeni bir statü veya yeni bir toplum alt grubunda)¹²⁸.

İşte, geçmişte çok zaman geçirmiş ve şimdi toplum dışına atılmış, garip ve tehlikeli bir alanda kendisini aramak, hayatta kalmak için yollar aramaya mecbur edildi. Bu – gerçek “jetimdik (yetimlik)”, yani, toplumdaki belli bir sürede ayrılmaya mecbur olan gencin (jetpekşinin) bu sürede sosyal, başlangıç adı “jetim (yetim)”dir. ¹²⁹ “jetimdik kör – (yetimlik)” kelimesinin eski anlamı burada bizim için önemlidir – “jetim” kelimesi “jet” kelime kökünden (fiilden) türemiştir; yetimin amacı, muradı – “jet” o “jet”e tam olarak ulaşmak gerekir.

Peki ya, bu başlangıç (initsiatsiya) (“jet”-tik, “jetpektik”) süreci ağ işareti içinde bulunan “yedi ağ” işareti aracılığıyla gösterilir mi? Bu durumda “jet” kelimesinin murat, amaç, hayal özelliğine sahip olan merkez noktaya, ona “yetişme” yolundaki sıkıntılar ve davranışların çemberlere uygun geldiğini görüyoruz. Fiilen tüm başlangıç hareketi böyle işaret-şema şeklinde gösterilir, onların merkez noktasının amacı zorunlu olarak “jet” diye adlandırılır.

“Jet” kelimesinin başka örneklerinden (jetilw (yetişmek) – jetilmew (yetişmemek), jetilgen – jetilmegen, jetildirilgen (mükemmelleştirmek, yetiştirmek), jetimdi (yetimi) – jetimsiz (yetim değil), jetkizgen (yetiştirmek), vb.) bu sözle ilgili gerçek anlamı görürüz; “jetilgen” kelimesi Rusça’da “savershenstvo (mükemmellik) diye çevrilir, “jetilgen” kelimesinin Arapça-Farsça “Kamil” denilen eş anlamlısı da var, öyleyse “jetilgen”, “jet” kelimesi “kâmil” (mutlak) denilen anlama da sahiptir; **jet – absolyut (mutlak), kâmil**.

Böyle kelime irdeme yönünde ve birbirine benzeyen “jet” ve “jeti” kelimelerinin bir başlangıçtan çoğalma ihtimalini düşünemiyorum. “jeti” kelimesi de benim fikrimce, “ngengt/ñeñt” eski şekilden başlar, bunun kendisi, kendi zamanında, bu sayı adının ağ veya grup işareti olan “okuma” sonucunda kalıplaştığını gösterir.

Jete – jad ve İntellekt

¹²⁸ Levinton G. A. Başlatma ve mitleri // Dünya Halklarının Mitleri: v 2 – xt/GL. Red S. A. Tokarev. M.: Nİ Büyük Rus Ansiklopedisi. 1997. 1 tom. S. 543 – 444.

¹²⁹ “Jat” (yabancı, ecnebi) kelimesi de bu praformdan çıkar. Bu sözle ilgili mitik, tarihi mantıklar var. Eski Hint dilinde “otşel’nik” anlamını veren “jat” kelimesinin kökeni de İlk Türkçe “jat” veya “jet” (jetim) kavramı temelinde olduğu anlaşılmaktadır.

Kazakça'da "jete kelimesi" bu "ngengt / ñeñt" praforması temelinde oluşmuştur. Latince'de "intellekt" terimine temel olan "razumeniye (anlama), "ponimanie (anlayış)" olarak ifade edilen "intellektus" kelime kökündeki "int" praformasının bir varyantlık değişimi olduğunu hatırlarsak, "jete" kelimesinin nasıl anlamsal büyüklüğünün olduğu anlaşılabilir.

"Jeti" Kelimesinin Kökeni

Yedi sayısının dünya çapında gelenekte çok sık karşılaştığımız istikrarlı bir yerinin olduğunu biliyoruz. "Şu yedi, bu yedi ..." gibi kelime öbeklerinin çoğunluğu öyledir, hatta onları tekrarlayıp özel bir liste yapmak daha iyi olurdu. Yedi sayısı – Kazaklar için de kutsaldır. Peki ya, "altı" sayısı nedir? Bu sayı da Kazaklarda (başkalarında) yedilikten kalmış olmasıyla, büyük öneme sahiptir. Onun sebebini nasıl açıklayabiliriz?

Allah Teâla Evreni Altı Günde Yarattı

"Allah gökleri ve yeri altı günde yarattı, sonra evreni hayata geçirdi. O, yere giren her şeyi, ondan çıkan her şeyi ve gökten düşen her şeyi, ona gelen her şeyi bilir. Bununla birlikte, O, nerede olursanız olun sizi bilir. Allah onların yaptıklarından haberdardır" (Hadid 57: 3).

"Doğrusu, gökleri ve yeri ve ikisi arasındaki her şeyi altı günde yarattık, yorulmadık" (Kaf 50: 37).

"O Allah ki gökleri ve yeri, her ikisi arasındakileri altı günde yarattı, sonra evrene hakim olmuştur..." (Secde 32: 3).

Yani, evreni altı günde yarattı. Tevrat'ta da yaratılma süresi olarak böyle altı günlük zaman gösterilir. Peki ya, bu "altı gün" diye anlatılan zamanın arkasında nasıl gerçek zaman ölçüğü yatmaktadır? O tarafını biz bilmiyoruz, galiba, hiçbir zaman da bilemeyeceğiz. Fakat yaratılış olayının herhangi bir altı zamandan oluştuğu açıktır, biz sadece buna odaklanabiliriz. Evren yaratılışının gerçek hikâyesini biz bilemeyiz, bu yüzden ona başımızı ağartmayacağımız bir gerçektir, altı zamana bölünen olayı kendi görüş şemam ile – grup işareti – altı grup şeklinde anlatmaya çalışacağım.

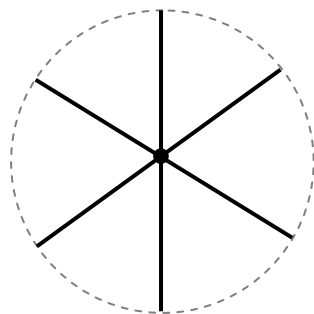

Şekil 41 Grup İşareti

Buradaki karşılaşma noktası – yedi, altı ışın – altı, karşılaşma noktası – “ñeñt / ngengt” diye adlandırılması gerekir. Bu – tabii ki nokta ve çizginin başlangıç adı değildir, önceki zamandaki nokta adının iki türlü fonetik varyantı ile birlikte kullanılmıştır. Böylece “ñeñt / nengt” > “yent” > “yeti” ve “añt / angt” > “ant” > “alt” > “altı” kelimeleri ortaya çıkar.

“Ñeñt / ngengt” kelimesi herhangi bir sınırın içi, ilk yüzü, aşağı tarafı” nı ifade eder.

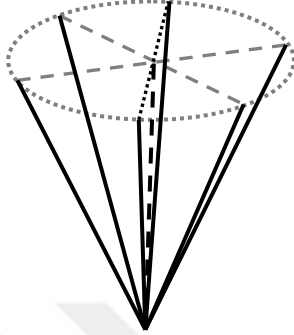

Şekil 42 Ñeñt / ngengt

Yani, yukarı yüz olarak anlaşılan çember (kenar) ve çizgiler “jen” (jağa (kenar)) veya “en” olarak adlandırılırsa (enw, anajak, vb.), aşağı taraftaki nokta, dip – “ngengt / ñeñt” veya “engt / eñt” (anda, endir, ender, antw, unter, under, endo, vb.) adlandırılması gerekir. Koniye yukarı bakıp gördüğümüzde kelime başka anlama sahip olur.

Bu görüntüdeki altı ışın evrenin yaratılmasında harcanan “altı gün” diye hesaplanırsa, bu ışınların da kavuşma noktası evrenin yaratılmasından önceki orijinal halidir, yani protokozmos diye hesaplanır. Buradaki karşılaşma noktası – gerçek anlamda başlangıçtır (birinci gün), bununla birlikte, o – yaratılıştan sonraki son (yedinci) gün de olabilmektedir. Altı gruptaki karşılaşma noktasını görünmez yapan “yedinci ışın” olduğunu birinci olarak anlarsak R. Guénon “altı günde evren yaratılışı” olayının sayısal sembolünü şöyle ifade eder: “Oluşturulan septen (yedi), ünite merkezdedir ve altı daire üzerindedir, başka bir deyişle, bu tür bir septen, tezahürün toplamına karşılık gelen ünitenin en kaba olmayan ilke ve senerden oluştuğu bir ve bir seneradan oluşur. Bu sembolizm ile Yahudi Yaradılış kitabının “haftasının” sembolizmi arasında bir benzerlik kurabiliriz, çünkü orada yedinci “eon” da altı kişiden önemli ölçüde farklıdır.: aslında yaratılış yedi gün değil, “altı günlük bir çalışmadır”; yedinci gün “dinlenme günü”dür. “Sabat” olarak adlandırılan bu yedinci terim gerçekten de ilk, çünkü bu “dinlenme” Yaraticının orijinalini tezahür etmemenin ilk durumuna döndürmekten başka bir şey değil, bununla birlikte, yalnızca görünüşte yaratıcılıkla ilgili olarak ortaya çıktı ve ikincisini on altılık döneme göre üretmek için ortaya çıktı, ancak kendisinden asla gerçekten çıkmadı. Alanın altı yönünü dışlamak için kendiliğinden ortaya çıkan nokta, alanın açılmasından etkilenmez, en eski ilkel gibi, tezahürün hiçbir şekilde olamayacağı, yaratılışın altı günü işe

yaramaz". Ve nokta, ışık ve orijinal tezahürlerine bağlı değildir. Ve "yedinci ışın", tezahür döngüsünden geçmiş olmanın, en açık sözlü olmayana geri döndüğü ve gerçekten tezahürün kendisi dışında asla ayrılmadığı kökeni ile bağlanan "Yol" dur.¹³⁰

Benim ilgimi çeken,

1. Altının fiilen yedinci unsuru fark edilmeyen "yedilik" olmaktadır.
2. Bu görüşün en eski hali; Kur-an'ı Kerim, Allah Teâla'nın bilgisini 7. yüzyıldaki Araplara daha iyi açıkladığı için, bu metinlerin Arapların bilişsel seviyelerine uyum sağlamasına rağmen, "altı günde evrenin yaratılması" (yedi günde değil) olayının sayısal göstergesinin ilk nüshası değiştirilmiştir. Ne sebeple değiştirilmiştir? O tarafa cevap aramayacağız, bze gerekli olan sonucun kendisidir.
3. İlk başta "evrenin altı günde yaratılması" sayısal göstergeye uygundur, yeni örnek kullanılarak çalışma şemalarını oluşturmak mümkündür. İşte, böyle "altı" veya "bir + altı" modeli, zaman içinde "yedi" modeline dönüşmüştür; bu modeli kullanan gelenekler "yedi" sayısının çok önemli, kutsal sembol olduğunu hissetmişler, bu sayı çoğunlukla şemalarda kullanılmıştır, bu yedilik modelin ilk başta "bir temel ve onun altı sonucu" (bir + altı) olduğu unutulmuştur.

Altı sayısı, tam olarak söylendiğinde, onun eklemesi olarak bulunan altmış sayısının güncel hali bugünkü saat, dakika, genel olarak alındığında açısal (derece) hesaplamalara da yansır. O, böyle ("altmışlık") hesap kitap sistemi, gerçek tarihin kaynaklarıyla sınırlanması Sümerler zamanında bilinir.¹³¹ Bu da tesadüf değildir, böyle hesaplama sisteminin kalıplaşmasında da ilk olarak "altılığın" olmaması gerekir.

Son olarak, Allah Teâla evreni herhangi bir altı zamanda yarattı, hayata geçirdi. O – ilk temelin, nurun altı dış görünüşü, altı eseri, altı sonucu, altı ışını olmaktadır. İşte, eski zamanlarda gerçek olan, insanlar, böyle bir başlangıçtan yansıyan altılığın olduğunu bilmesiyle, onun sebebini düşünmemiştir; bugünkü insanlarda onu bilen yoktur. Bu yüzden de onlar, sadece bu "bir + altı" modelini değişmez örnek matris diye kabul etmişlerdir, bu matris temelinde başka, fiilen ilkel altılıklar (ve yedilikler) örneğini oluşturmuşlardır.

Getirilen tasvire göre, Allah Teala'nın yaratıcılığı "jet" kavramıyla verilmiştir. Yani, merkez noktada yerleşen, mutlak temel, ilke olan "jet" kelimesi – Allah'ın yaratıcılığının adıdır, "yedi" sayısı da böyle anlama sahiptir. Böyle kelime oluşumunu, kurulumunu anlatma örneği Sümer mitolojisindeki "Güneş Tanrısı" – Utu ve Keçu Aldık (inktik) mitindeki Güneş Tanrısı – İnti'nin

¹³⁰ Guénon R. Kutsal Bilimin Sembolleri. M.: Belovod'e. 2002. S. 378.

¹³¹ Alan F. Elford. Yeni Binyılın Tanrıları. M.: Veçe. 199. S. 163.

isimlerinin nasıl kalıplaştığını gösterelim: “ungt/ uñt > “ut” > “utu (k)”, “ingt /iñt” > “int” > “inti”. İlk Kazaklarda “jet” kavramının grünüşünde bu “Utu” ve “İnti” kelimelerinin etimolojik sonuçları ek yardım olabilir.

Sümerler Neti – Jetekşi (Danışman – rehber)

“Ñeñt/ngengt” eski şeklinin ilkini, onun “jet” ve “initsiatsiya” sözlerine temel olduğunu kanıtlamaya ek kanıt olarak Sümer mitlojisinin örneklerini getireceğim. Sümer mitolojisindeki “yeraltı padişahının” yani, “ölüler dünyasının” kale kapısını, girişini koruyan kahramanın ismi – “Neti”. Onun isminin de İlk Türkçe “ñeñt / ngengt” eski şeklinden çıktığı görülmektedir: “ñeñt” > “net” > “neti”. Onun isminin Kazaklardaki “Jet” kelimesiyle aynı olduğunu hatırlarsak, “neti” kelimesinin anlamının “jetw (varmak, ulaşmak)”, jetkizw (yetiştirmek, ulaştırmak)” veya “ötkizw (geçirmek)”, işke engizw (içe girmek)” olduğuna emin olabilirsiniz. Bu da – Sümer-Türk dil ilişkisinin gerçekçiliği ile birlikte, terim terimin yaşamasında Sümer dilinin değil, İlk Türk dilinin egemenliğini, rehberliğini kanıtlayan delillerden biridir.

Neti – yeraltı padişahlığının yedi kapısını korur, ölen canı yedi kapıdan geçirip (yedeklemek, yedeğe almak) öbür dünyaya ulaştırır. Başlangıç anlamında Neti – danışman, rehber, yedeğe alan, yedi farklı başlangıç kontrol aşamasından geçen, ona yol gösteren, akıl veren kişidir. “Neti” isminin ilk Türkçe etimolojisini belirlemek, bana Sümer Şolpan-İnanna'nın yeraltı ülkesine yaptığı yolculuk hakkındaki efsaneyi açıklama fırsatı veriyor.

İdris veya Aqnuq / Enoh İsmi'nin İlk Türkçe Temeli

Araştırılan eski şekilden çoğalan kelimelerden biri olarak İdris (İdris, İdris) Peygamber'in ismini de belirtmek isterim.

İdris veya İdris (İdris) – İslam dininin peygamberlerinden biridir, İdris, tasavvuf kavramının kaynağı olarak kabul edilir. Ebu'l Gazi'nin Türk Şeceresi'nde onun ikinci ismi “Aqnuq” olarak da geçer, bu Tevrat'ta bulunan (Yahudi-Hristiyan) Enoh Peygamber'in isminin Türk dilinde tahrif edilmiş nüshası olarak bulunmuştur. (Enoh – Aqnuq). Gerçekte de, İdris ve Enoh bir kişi olarak araştırılmıştır.

Ebu'l Gazi'nin Türk Şeceresi'nde, Adem babadan Nuh Peygamber'e kadar nesiller sırasında İdris – yedinci nesil olarak adlandırılmıştır, bunda O – Berd'in oğlu, Mutuşlak'ın babasıdır.¹³² Başka şecerelerde O, Şit Peygamber'den sonraki nesil olarak adlandırılır. Yahudi – Hristiyan Enoh da – bir nüshada Adem babanın yedinci nesli olarak kabul edilirse, başka bir nüshada

¹³² Adem veya Safiolla (1000 yıl) – Şeys Peygamber (912 yıl) – Anuş (912 yıl) – Qınon (840 yıl) – Mählayıl (920 yıl) – Berd (960 yıl) Enoh veya İdris – Mutuşlak (Matuşaleh) – Lämek – Nuh Peygamber (950 yıl); bunun içinde Mihlail'in Mikail'in Sus şehri kuruldu, dam evler yapıldı, şehir oluştu (o zamana kadar insanlar, mağaralar ve vadilerde yaşıyordu) ve ekin yetiştirme öğretildiği söylenir.

Adem babanın büyük oğlu diye sayılan Şit'in oğlu, Nuh'un öteki dedesi, Mafusail'in babası olarak tasvir edilir, buradaki Şit – Mutuşlaq – Mafusail olması mümkündür.

Ebu'l Gazi, şecerede İdris'in dini, bilimi, hekimliği öğrenen insan olduğunu, halkını 82 yıl Allah yoluna çağırdığını, cennete gittiğini söyler. Genel olarak, İdris ve Enoh ile ilgili aşağıda temel iki lahza var:

1. Başka dünyaya sefer sınırı. İdris yedi kat gökte, yedi cehennem ve sekiz cennette bulundu, Enoh da ölmeden cenneti gördü, gökyüzünün yedi katını gezdi.
2. Onlar zaman ölçüsüyle bağlantılıdır. Enoh'un ömür sürdüğü yaş – 365 yıl, yani O, yıl döngüsünün sembolüdür. İdris Peygamber'in her günlük ölüm-yaşamı hakkında motifi var olduğu kanıtlanmıştır; buradaki, gelenek de güneş efsanesiyle ilişkilendirilmiştir. En önemlisi – İdris burada 24 saatlik zamanı sembol eder.

Bu iki özellik İdris / Enoh'u zaman ve mekânı yöneten kahraman olarak çıkarmıştır. Mutasavvıflar İdris'i sadece Yahudi Enoh ile değil, aynı zamanda Helenistik Hermes ile Mısır Tanrıçası Tot ile de eşit tutar, onların hepsi bir insanın her türlü ortadaki isimleri diye kabul edilir.¹³³ Tot ve Hermes'in görünüşlerinin nasıl olduğunu bilirsek (bunlar hakkında, Hermes ve Tot hakkında "Er Töstik" (Ş.n. Kazak kahramanlık masallarının en eski örneği) makalesinden okuyabilirsiniz), İdris'in temel fonksiyonunun "jetekşilik (danışmanlık, rehberlik)" olduğunu anlayabiliriz. O – bilgeliğin, bilimin sahibi, başlangıç (jetpek) deneylerinin rehberidir. Bu yüzden onun ismi de ağ işaretinin merkez noktasının adı olan "eñt/engt" veya "ñeñt/ngengt" eski şeklinden çoğaldığı görülebilir. "Enoh" ismi Yahudiliğin "okutma, öğretme, ders verme, terbiye etme" veya "okutman, öğretmen, üstad, terbiyecisi", "eğitimci" denilen anlamları veren "hanok" kelimesinden çıkar (Enoh. MNM. 1-435), fakat biz böyle bir görüşü başlangıçta gerçek olarak kabul edemeyiz, çünkü eski Yahudiler, aynı zamanda bir yabancı dilin imgesinin adını, kendi dillerinde, kendi sözcükleriyle dışlanmış olan kendi dilini kullanarak, kendi dillerinde özgürce ifade edildiklerinde, kendi dillerinde özgürleştiklerinde, dini-bilişsel sistemlerine çevirmek için kendi ana dillerinin ismini kullanabilirler. Eski Yahudiler, kendilerinin dini-bilişsel sistemine dışardan, yabancı dilde eklenen imgenin ismini, zamanla, kendi dillerinde etimolojisi unutulduğunda, biraz önceki yabancı kelimeye dışarıdan gibi telaffuzuna daha yakın olan kendi dilini kullanarak, kök ismi, bu kelimenin anlamına bakarak uygun hale getirip değiştirmesi mümkündür. Bizce "Enoh", "hanok" kelimesinin eski şekli "ng-ngt" > "nh-anht" > "h-anh" > "hanoh" şeklinde değişimden geçmiş gibidir. Bu yandan o Sümer efsanesindenki yeraltı padişahının bekçisi, kalecisi – Neti ile adaş olmaktadır. Enoh / İdris'in Yunan mitolojisindeki "ölenlerin ruhunu öbür dünyaya" kadar

¹³³ İdris Şah. Sufizm. S. 224.

ulaştıran Hermes ile eşit tutulduğunu hatırlarsak, aynen Hermes gibi “yetiştirme” mesleğine sahip olan Neti'nin Enoh'a eşit tutulduğuna hiç de şaşdırmamak gerekir.

Peki ya, Arapça “İdris” ismi? Onun ismi de işaret aracılığıyla okutulan merkez noktanın adı olan “ingtuur” eski şeklinden çıktığı görünür: “ingtur” > “intr” > “idr” – “İdris” (“Eñt eski şekli hakkındaki makaleye bakınız.) kelimesinin (galiba, Türk dillerinde) “indris” denen varyantının olduğunu Türkolog N. A. Baskaloz işaret eder; ona, kendi zamanında “İdris” kelimesinin “indris” denilen varyantının Yunan mitolojisindeki “andreios” (cesur) kelimesinin değişimi olduğunu Prof. Yu. N. Zavadovskiy söylemişti.¹³⁴ Burada Arapça ismin Yunanca kelimedenden türetildiği kesin değildir, onun aslında isminin temelinde “id-“ değil, “ind-“ kısmının yattığı, benim etimolojik mantığıma tamamen uygun gelmektedir. “İdris” – “İndris” isminin eski şekilli nüshaları olarak “iñt” > “iñtür” – “içe girme, girme, kapıya girme” anlamlı kelimeleri söyleyebilirim, bu anlamlar gökyüzünün yedi katını gezen, yedi cehennem ve sekiz cenneti gören İdris'in olmasına tamamen uygundur. Çünkü biraz önceki gibi yolculuk (yedi kat göğe götürülüp, yedi cehennemi görme, sekiz cenneti görme) sadece “delikten kapıya girdiğinizde veya çıktığınızda” mümkün olacaktır. Türk şeceresindeki Salur kabilesinden çıkan Kazan Bek'in babası “Enkeş” diye adlandırılrsa – “Ender” diye adlandırılır.¹³⁵ Bu – Oğuzların, galiba onlardan önceki Yuebandıklar'ın eski (Türk) isimlerinden biridir. İşte bu ismin ilk tarihinin M. Ö. Yüzyıllarda Yujiler ile ilgili olabileceğini hatırlarsak, İndris – Ender uygunluğunun da çok erken zamanlara gittiği de ifade edilebilir.

Bu kelimenin de önceki “enoh” kelimesinin de yazarları – İlk Türkler, sadece “enoh” kelimesini eski Samiler (Yahudiler) Sümer dilinin aracılığıyla alınırsa, “idr” kelimesi (Araplar) başka bir yolla elde edilir.

“Jet” ve “Jeñeşe”. “Yueçji” Mesesi

Antik “jet” kavramının yeniden yapılandırılması bir başka önemli konudur – Kazak halkının eski atalarının beraberliğindeki tarihi topluluk, Çin işaretlerinde “Yueçji” diye adlandırılan yurdun adının kökenini açıklamamıza imkân verir. Yueçji konusu – Kazak tarihi için (bizim tarihçilerimizin bakış açısının dışında kalmasına rağmen) çok önemli dünyadır, çünkü ben, Kazak tarihinin “bilinen” başlangıcını Hunlardan değil (tabii ki Hunlar da – Kazak halkının ilk atalarından biridir, fakat en temel, değil) tam olarak bu Yueçjilerden başlatıyorum. (Bunun hakkında üçüncü kitapta anlatacağım).

¹³⁴ Baskalov N. A. Türk kökenli Rus soyadları. M.: Nawka, 1979. S. 201; bu kitapta Rusların Tuhaçevskiy, Tolstoy, Durnova gibi aristokratlar sülalesinin kök atası olarak İndris ismi adlandırıldı.

¹³⁵ Salur Kazan'ın dünyaya gelmesi hakkında “Ebu'l Gazi” efsanesindeki başka kahramanlar – İrek ve onun oğlu Araqlı'nın isimlerinin esen – Kazak zamanının efsanesinde Ereğ (Ayraq) ve Erekti (Ayraqtı, Erekti, İrekli) isimlerine dönüştüğünü hatırlarsak, Ender ve onun olası varyantı – Endez'in esen-Kazak efsanesinde Andız'a dönüştüğüne inanılır.

Bugün, “Yueçji” diye yazılan etnik terimin eski Çin dilindeki söyleniş nüshasını araştıranlar “ngiwattie” şeklinde olduğunu ifade ederler. Onların görüşüne göre, bazı Çinliler yabancı dilde “uti” (“oti” veya “ati”) şeklinde ifade ettikleri etnonim, kendi dilinde **ngiwat-tie** diye uygun hale getirip, etiketlemiş görünmektedir.

Bununla birlikte bu transkripsiyonun Çin dilinde anlamsal ağırlığı da var, buradaki “Yue” kelimesi “Ay, kadın gücü – Yin, eş, hanım” olarak ifade edilir. Başka transkripsiyonlar da var, onlardan da “Ayğa” ile ilgili görüşler bulunmaktadır.

Ben bazı Çince “ngiwat-tie” teriminin yabancı dilde olduğunu daha belirgin şekilde söylendiğinde ilk Türk dili orijinal nüshasının “ngengt / ñeñjt” (“ngengt”) şeklinde olduğunu tahmin ediyorum, bu kelimenin üç anlamı var:

1. “ngengt / ñeñt (“ngengt”) eski şekilden Türklerin “yedi” kelimesi çıkmaktadır.
2. “ngengt / ñeñt (“ngengt”) eski şekilden araştırdığımız “Jet” (murat, maksat, kamil, mutlak, ilke) kavramı çıktı.
3. “ngengt / ñeñt (“ngengt”) eski şekilden bugünkü Kazakçadaki (Türkçedeki) “Jien (yeğen)”, “jeñge (yenge)”, “jeñşe (yenge)” kelimeleri çıkmıştır; “ jien (yeğen)” < “jigen” < “yeng” – “en” < “ngeng” / “ñeñ”; “jenge (yenge)”, < “jeñ” kelimesinin eski şekli – “ngeng / ñeñ”, o, “eşe” kelimesinin eski şekli – “engt / eñt”, ilk kelime “ngeng-engt / ñeñ-eñt” şeklinde olmuştu, bu nedenle bu eski şeklin “Ay, kadın gücü – yin, eş, hanım” denilen anlamların ağırlıkta olması, Çince “yue” / “ngiwat” hiyeroglifinin ardında olduğuna inanılır.

Böyle şekil mantıklar temelinde “jeñşe (yenge) ve jien (yeğen)”, “jeñşe ve jeñge (yenge)” denilen ilişki “jeti abaq (yedi ağ)” veya jeti (altı) şoğım (yedi (altı) grup) işaretleri şeklinde tasvir edilip anlamları açıklanabilir. Şimdilik söyleyeceklerim – “yedi kabileli Yueçji” denilen etnik terimin temelinde gerçek yedi kabile yoktur. “Jeti (yedi)” ve “jeñge (yenge) / jeñşe (yenge) / jien (yeğen)” kavramlarından çıkan efsanevi yedi kabile yatmaktadır. En önemlisi – Yueçjilerin Hint-Avrupa dil ekseninde değil, İlk Türklerin bakış açısıyla olmasıdır.

“Yueçji” teriminin orijinal nüshası durumuyla ilgili başka mantıklarım da var (sıradan taş ile, jayayş ismiyle, vb.) onlar hakkında ikinci-üçüncü kitaplarımda araştırmalarımla olacak, şimdilik hem bu etimolojik varsayımın, hem de adlandırılan kitaplarımda gösterilen varsayımların fiilen eski bir şekilden çoğalıp çıktığını, var olanın bu eski şekilden çıktığını, kendi aralarında bağlantılı anlamsal varyantlarının olduğunu öncelikle hatırlatmak isterim. Ben Yueçji meselesine ilerdeki kitaplarımda başka başlıklarda da geri döneceğim; çünkü, aynen bu Yueçjiler – Türk ve Kazak tarihinin aralıksız tarihini şekillendirmeye imkan veren en önemli bel kemiğini oluşturmaktadır.

JUT. JUTPA. JUNT

Jutw – Jalmaw

“Jet” kavramıyla eski şekil başlangıcı ortak kavramlardan biri – “jut (kıtlık)”; ikisinin sadece birbiriyle sesli harfler aracılığıyla farklılaştığı görünmektedir.

“Jut” kelimesinin eski şekli “ñ-uñ-t” veya “ng-ung-t” şeklindedir. Başlangıçta “ñ/ng” hecesi “y” olarak değiştirildikten sonra şekil “yũt/yungt” > “yunt” > “yut” olarak değişir.¹³⁶ Kelimedeki “t” yapım ekinin olmasına bakarak, ağ işaretindeki “yut” (“yunt”) noktasının yeri merkez nokta olduğunu emin bir şekilde söyleyebilirim.

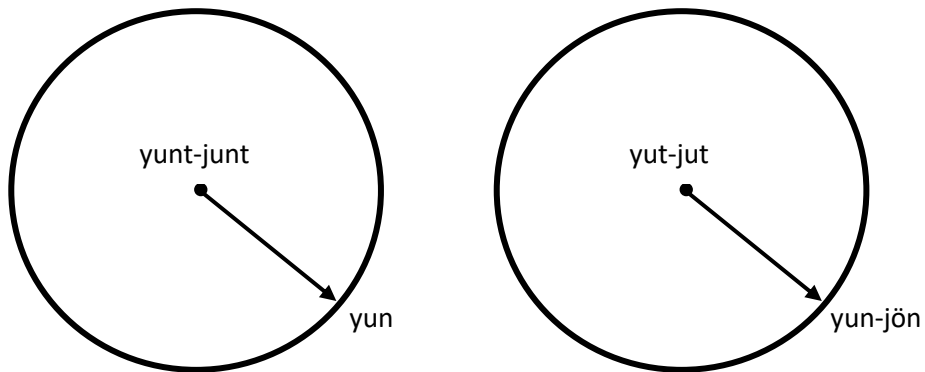

Şekil 43 Yunt -Junt ve Yut-Jut

“Jut” kelimesinin bugünkü anlamı bellidir, o- jutw (yutmak, yok etmek), jalmaw (yok etmek, yiyip bitirmek), jew (yemek) diye ifade edilir. Bu kelimenin işaretteki yerine bakalım: çok

¹³⁶ Burada “ung” hecesi “un” değil, “uy” olarak da değişebilir, fakat bu da farketmez, kelimesinin sonucunun “yut”(“jut”) olarak değişmesidir.

derinlerde, gırtlığında boğaz deliği olan çok geniş ağızı görmekteyiz. Yani, bu ağızın (çemberin) kendisini – cadıyı yok ettim. Bu işaret şekil ve kelimenin gizemini destekleyen mitik (masal) materyaldeki “yok etme” olayını anlamaya ulaştırır.

Mitolojideki “yutma” – önceki materyali “yeme” sindiriminin temelinde tekrarlama, yeni dünya yaratmak olarak ifade edilir. Kazak masalları ve efsanelerinde insanları: a) ejderha yutar, b) alp karakuş (çaylak) yutar, c) cadı (mıstan) kocakarı yutar. Böyle üç türlü “yutma” örneklerinin ayrıntısı ve onlara verilen etik değerlendirme farklı şekillerde olmasına rağmen, ejderha, alp karakuş, cadı (mıstan) kocakarı – fiilen bir arketiptik (kök) görünüşünün sadece ayrılan varyantıdır. Bu görünüş “ölüm tanrıçası” olarak da adlandırılır. İşte, böyle tanrıça insanoğluna özel nitelik (kuş, akıl, vb.) verip onları yutar; bunu insanlar anlamadı, uygun zamanı bulup tanrıçayı öldürdü, fakat ardından, yanlış yaptığını düşünüp, bu ölüm tanrıçasına tapmaya başladı, öldürme olayı taklit geleneği kalıplaştı (“Ölüm Tanrıçası” temasına tam olarak üçüncü kitapta tekrar yer vereceğim).

Jutw (yok etmek, yutmak) – “tekrar yaşama” denilen kaynaktır. Tanrıça (alp karakuş, mıstan kempir) insanı yutup, tekrardan kusup bıraktığı insan, yutulmadan önceki zamanından başka bir şekilde çıkar, masallarda genellikle, güzel yiğit olarak çıkar) yani, yutulan insan tamamen değişip çıkar. Çünkü, yutulan insan, yutan kişinin midesinde ayrışır, “sindirilir”, sadece bundan sonra ayrışan materyalden yeni bir insan oluşur. Peki ya, işaretteki “yutma” eylemine gelirsek, çember – çok geniş açılan ağız olsa, merkez nokta – boğaz olur, onun öteki “mide” tarafı gösterilmese de, tüm nesne bu nokta-deliğe yutulur, yeniden oluşup bu noktadan (delikten) tekrar çıkar. Yani; birazönceki efsanevi masal sıradan konunun bu işareten, bu işarete “jut” (kıtık) adı verilmesinden çıkmaktadır; ağ işareti aynı zamanda ejderhanın, alp karakuşun, cadının da arketiptik sembolü olmaktadır.

Nokta – görünmez, ışığı olmayan İlah’ın, Kudret’in (ilkenin) sembolüdür. Biz onun her tarafını göremeyiz. İşte, bu yüzden de, “Noktanın öteki, iç tarafındaki süreçlerin” nasıl olduğunu bilmesek de, her türlü sembol aracılığıyla onu tasvir edebiliriz.

Eğer ağ işareti (tam olarak söylendiğinde, onun çemberi) – yiyip bitiren ağız (kapı, dış kapı, delik, yutak) olsa, ortadaki nokta aşağıdaki gibi dış görünüşe sahip olur:

1. Merkez nokta deliğini (kapısını) koruyan bekçi, koruyucu görünüşe sahip olur. Yani, o seçilmiş delikten (noktadan) arık olana kadar geçirdi, sıradan insanı geçirmedi, deliğin önceki durumunun kopyasını saklayıp korudu, zamansız hiç kimseyi bilmeden denetlemedi. **O – kalecidir.** Önceki anlatımlarımızda ben onun ismini “Jet” (yet) veya “jent”(yent) şeklinde gösterdiysem, şimdi onun isminin anlamsal bir varyantının “jut” (yut), veya “junt” (yunt) olarak gösterebilirim.

2. Merkez nokta, bu delikten (kapıdan) geçen seçilmiş noktanın deliğinin her tarafındaki “görülmez dünyayı” gezmesine yardım etti, ona yol danışmanı, rehberi olup tasvir etti. **Ö – rehber, yol göstericidir.** Onun ismi de – “jet” (ulaştırmak)tır, bununla birlikte – “jut” (yut) veya “junt” (yunt).

İşte, bir işarete “canlı özellik verme” sonucunda ortaya çıkan iki işlevli (giriş kahramanları ve rehberleri, yol gösterici olma) görünüş bilme – bizim için önemlidir, çünkü, tıpkı bu mitik görünüş, ilk Kazak mitolojisinin bilgilerini saklamayan yalan kavramların gizemini açığa çıkardı.

“Junt / Yunt” (kalıcı ve yol gösterici) görünüşü alışılmış efsanevi kalıntılarda da her türlü görünüşe (zoomorfik, teratomorfik) sahip olarak gösterilebilir. Ben onunaşağıdaki gibi dış görünüşlerini göstereceğim:

1. Balık görünümündeki junt (yunt) – kaleci ve yol gösterici (yarısı insan, yarısı balık şeklindeki görünüm olmaktadır).
2. Köpek görünümündeki junt (yunt) – kaleci ve yol gösterici (yarısı insan, yarı köpek şeklinde tasvir edilir).
3. Yılan görünümündeki junt (yunt) – kaleci ve yol gösterici (yarısı insan, yarısı yılan şeklinde tasvir edilir). Ejderha görünümünü de bu sıraya ekleyebiliriz.
4. Kuş görünümündeki junt (yunt) – kaleci ve yol gösterici (yarısı insan, yarısı kuş şeklinde tasvir edilir).
5. At görünümündeki junt (yunt) – kaleci ve yol gösterici (yarısı insan, yarısı at şeklinde tasvir edilir, örneğin, Helen efsanesindeki Herkül’e terbiye veren Hiran kentaur da çoğunlukla kız kaçıran başka kentaurlar da (Yunan mitolojisinde kısmen insan ve kısmen at görünümlü yaratıklardır) bu sıraya eklenebilir.
6. İnsan (veya ata binen insan) şeklindeki junt (yunt) – kaleci veya yol göstericidir. masalarda ikilenen peri (beyaz peri, siyah peri), dev, alp görünüşleri bu sıraya alınır.

Başka tasvir etme örnekleri de olabilir. Junt (yunt) – eski Türk dilindeki (jilkı, at) olarak ifade edilen kelimedir, fakat bu kelimenin başlangıçta, tüm zamanlarda sadece böyle gerçek anlam vermediğini ifade edebiliriz; “junt” kelimesi kendi tarafında hem balığı, hem köpeği, hem yılanı, hem kuşu, hem atı da ifade edebilir. Yani, hangi zamanda mitik kalıntı olarak adlandırılmış işlevlere sahip görünümün nasıl bir yaratık görünümünde düşünülürse, “junt” adı da tam olarak bu yaratığın adı olmaktadır.

Yunt

Eski Türk dilinde, bugünkü Kazakların “Jııqı” dedikleri, “yunt” veya “yont” diye önceki “ngengt / ñeñt” eski şeklinin fonetik varyantlarıdır. Bu kelimenin gizemi sadece “jete”, “jet”, “jut” kelimelerinin galiba anlama ile ilgili oluşudur ve eski Türkçedeki “ala atı” ve “kara atı” yol tanrıçaları hakkında kalıntının dış tarafını kavrama, sadece birbirleriyle bağlantı kurma yolunda açıldı. “okuma” işareti mantığına göre, ağ ve grup işaretlerindeki merkez nokta “ñoñt” > “**yont**” olur, o, çember veya çizgi – “ñoñ” > “yon” > “yol”, yani “jön” veya “jol” diye söylenir. “junt” kelimesi kendisinin işareti (merkez nokta) yerine uygun “İlahi ilke”, “ilk geleneğin doktrini” diye ifade edilir. Kazak dilindeki “jön” kelime çemberi ifade ediyorsa, merkez noktanın adı olan “jönt” kelimesi bugünkü dilde “**josıq**” (yönt > yöş > yosuq > josıq) yani, bugünkü dilimizdeki “jön-josıq (gelenek-görenek)” denilen ikile kelimesinin galiba çıkış şekli böyledir. Bir kelime ile söylendiğinde, hem delik noktanın kalecisi, hem de bu delikten geçenlerin yolunu kaybetmeden geri alıp çıkararak yol gösterici olan “junt / yunt”, aynı zamanda ilk gelenek-göreneği, doğruluğu muhafaza edip, kontrol edip ulaştıran “ilk Tör koruyucusu” denilen işlevsel mertebeye de sahiptir. Merkez noktanın adı olan “junt” (yunt, yont) – doğruluğun sembolü, şekillenmesi, yön gösterici, yol gösterici, rehber,¹³⁷ “tamirci”, “gönderici”, “junt itwşı”. Merkez nokta – onun yön gösterici “yönü”, merkez noktadan yayılan ışın çizgisi veya noktayı çevreleyen çember – onun gösterdiği “yol”dur.

Ortaçağ Oğuzlarındaki kabilelerden biri “Ala yuntlı” (Ebu’l Gazi ve Qadırgalı Jalayır’ın eserlerinde, M. Qaşgari sözlüğünde “ulayundılığ” diye yazılmış) diye adlandırılmış, “Dağ Han’ın” nesillerinden biri olan bu yurt adının “ala atlı / taylı” (alayantlı) diye anlamının olduğunu söyleyebilirim. Ona bakınca, tarih derinliklerine sinip giden “qara yontlu” denilen etnonimin de olduğunu söyleyebilirim. Kazaklardaki “Alataylı Añşıboy”, “Jenibek oğlu Alatay”, “Alatay at olduğunda” denilen mitik astarlı kavramlar ve bu “ala yontlu” kavramın ortak kaynağı olduğunu hatırlarsak, bu kelimelerden doğan meselenin kendisi sınırsız olduğu anlaşılabilir.

Eski Yunanca “**on**” ve “**ontos**” (“swşçee” (varoluş)) yani “var olan, olmuş, tüm, hepsi”denilen anlamlara sahiptir, bu kelime kökünden “ontoloji” (varoluş hakkındaki ilim) denilen terim ortaya çıkmıştır; Kazakçadaki “oñ (sağ)”, “öñ (ön)”, “jön (yön)”, “jön-josıq (gelenek-görenek) kelimelerinin anlamları da birbirine yakındır. Şimdi bu “junt”ın gerçek mitik görünüşü ile ilgili örnekleri anlatmayı, okuyucuları tanıştırmayı doğru buluyorum. Kelimeden kelime doğar. Kelimeyi takip edip, böyle gidersem, biraz ilerlediğimde birçok tür olur. Sadece böyle bir kelimeden bahsedersen, tabii ki, bunun gibi kelime kovalamanın hiçbir

¹³⁷ “Yont” kelimesi bu durumda, “kök kavram kapısı” (en eñt), yönü harekete geçiren (yön et) veya “kavramın sahibi” (iye oñt) denilen koşullu anlamları verebilir.

yakışsızlığı olmazdı. Fakat ben bir değil, genel olarak konuyu araştırıyorum, ona göre kelimenin dış tarafını inceleyip, anlamından anlam çoğalmasının üzerinde durmak istiyorum. En önemlisi – Kazak (genel Türk) dilinin önceki atalarımızın sadece eski Türk zamanındaki değil, onun her tarafındaki, birkaç binyıl önceki İlk Türkler, saklanan, uyuyup kalan arketipleri bulup, uyandırma ihtimalini muhafaza eder. Tabii ki, ister günlük dilimizde kullanılsın, isterse sadece sözlükler ve eski dokümanlardan bulunsun, Kazakça (genel olarak Türkçe) kelimeleri, kendiliğinden, kendi isteğiyle kendi gizemini hiç kimseye açıklamaz. Hatta, burada Kaakça (genel Türkçe) kelimeye uygun gelen Sümer, eski Yunan, Latin, Etrüsk (İtalya'nın Tiber ile Arna nehirleri arasında yer alan Etruria bölgesinde yaşamış ve MÖ 6.yüzyıla dek varlığını sürdürmüş bir halk olup Antik Romalılar tarafından Etrusci ve Tusci adlarıyla tanımlanmışken Yunanlılar Tyrrhen, Tyrsen diye tanımlamışlardır (Barker and Rasmussen)). Eski Çin veya Alman kelimelerini bulan kişinin işi bitmemiştir, en öncelikle kelimeye, kelimenin iç yüzü ve kökenine mitik bilinç ve bakış açısı doğrusundan bakmamız gerekir. O zaman sadece, kelimeler “söylenip gider”, birbiriyle yakınlığı sıradan dilbilim yöntemleri temelinde ispatlanmayan kelimelerin yakınlığı sıradan dilbilim yöntemleri temelinde ispatlanmayan kelimelerin yakınlığı kanıtlanacak. Bir kelime ile özetlemek gerekirse – Kazak dili özgür bilim kaynağı olmaktadır.

“Yont” veya “yunt” kelimesi, tabii ki, başlangıçta, “at” anlamını vermemiştir, zamanına, mitik kalıntıların özelliğine göre bu kelime ile “yılan”, “kuş”, “balık”, onların birleştiği olan “ejderha” da ifade edilebilir, onu “Ker Yutpa” (Kara Yuntma) veya “Kertyutpa” diye yanlış söylenip gelen önceki mitik görünüşün ismi vr özelliğini seçme yönünde anlatıldı. Bu doğrultuda Kazak dilindeki “jut” (jutw) fiilinin de “jet” kelimesiyle bağlantısına, anlamının efsanevi iç yüzüne değinmemiz gerekir.

Ker Jutpa

Bununla birlikte, “Junt” (yunt) denilen koşullu isme sahip olan merkez noktanın canlı görünüşü – kaleci ve yol başlatıcı işlevlere sahiptir. Yani, ağ işareti veya ağ işaretindeki merkez noktayı herhangi bir kapı (delik, kale) şeklinde gözümüzde canlandırırsak, o zaman kapının iki eşiğinde iki kaleci – “iki Junt / Yunt” olması gerekirdi. Bu – Junt /Yunt görünüşünün çoğu durumda iki tane (çift olma, ikileme) çıktığını gösterir. İkilenmiş bir özelliğe sahip bir görünüş bulunmaktadır, şimdi bu iki iki görünüş birbiriyle ayrılmadan çift oluşuyla birlikte birbirine zıt (birbirine karşı) özelliklere de sahip olması gerekir, fakat onların iki oluş sınırına ulaşılmadı, çoğunlukla genelleştirilmiş şekilde adlandırılan bir özelliği söylenmektedir.

Altay Türklerinin mitlerinin birinde baş tanrıça Ülgen'in “evrensel okyanusta yaşayan Aq kayınvalidenin” emriyle evreni oluşturduğu belirtilir. İşte, onun oluşturduğu evrende “**Ker Tyutpa**” (Ker Tutpa) diye adlandırılan balık görüntülü (balık gibi) iki canavar yere destek olup

durmuştu.¹³⁸ V. Radlow'un (19.asır) yazılarında biraz önceki "ker tutpa" denilen görünüşün ismi "**ker yutpa**" (**ker jutpa**) şeklinde verilmiştir, bu isim nüshası diye kabul edilmiş gibidir.

"Ker Yutpa" kelimesindeki "ker" kısmına daha sonra değineceğim, şimdiki işimiz "yutpa" kelimesiyle olacaktır. Bizden önceki anlatımda seçilen "Junt" – bu "jutpa"nın aynıdır. Yani, "jutpa" (yutpa) kelimesinin eski şekil kelime kökü de – "jut / yut" veya "junt /yunt". Burada kelime sonuna eklenen "-pa" (-ma) yapım eki Türk dillerinde olumsuz (gel-gelme, var-varma, kal-kalma, bas-basma) anlama gelir, aynı zamanda fiili isme dönüştürme (organize etme, program, hazine, hapishane, dönüş, vb.) işlevlere sahiptir. Genel olarak, böyle, kendine göre zıt ikiye ayrılmış (bir dönemde anlatılıp yok sayılan) açıklama gerekmektedir (maalesef, yasayı gözlemlememe rağmen, bu yasanın nedenini açıklayamam). Nasıl olduğuna sadece ispatlanmış sonucu gösterirsek, "jutpa" kelimesinin temeli "junt/yunt" eski şeklinde yatar ("junt-ma" > "jut-ma" > "jutpa"). Getirilen Ker Jutpa görünüşü ve gösterilen Juntıñ / Yuntıñ görünüşüne uygun gelir.

"Ker yutpalar" evrenin iki kenarına destek olmaktadır. Buradaki destekleri kapının (deliğin, "jut"-un) eşiği olarak kabul edersek, kapının iki eşiği (değeri) olduğunu, biraz önceki Ker yutpaların bir seferde iki "eşik" rolünü oynadığı görülebilir.¹³⁹

Radlow bu efsanevi görünüşün iki tasvirini – "**ker kuş**" (alp kuş) ve "**ker yılan**" (alp yılan) olarak adlandırıp gösterse, önceki bilgi onun balık olduğunu gösterir. Böyle zoomorfizmin başka örnekleri de olması gerekir.

Altay efsanesinde iki canavarın (iki balığın) yukarı dudakları göğe dayayıp, aşağı dudakları – yere dayadığı söylenirse, Radlow da aynı böyle betimlemeyi gösterir. Bu bilgilere dikkatin verileceği iki taraf var:

Birinci olarak, destek olarak efsanevi kahramanların geniş açılan ağızı gösterilmiştir, kahramanların sayısı iki olduğuna göre ağız da, yani delik "-jut" da iki olması gerekir (bu iki deliğin hakkında ikinci kitabımda bilgi vereceğim). Bununla birlikte "erin (dudak)" kelimesinin ("ernek" kelimesiyle aynı) ağ işaretindeki çember adı olduğunu, onun da "ñ" eski şeklinden çoğaldığına dikkat etmek gerekir. Bu yüzden de, bu iki destek, iki dudak (iki ağız) aşağıdaki şekilde canlandırılabilir:

¹³⁸ Türk Halkları Mitolojisi. MNM. 2 – 538.

¹³⁹ Efsanenin diğer nüshasında böyle canavarların sayısı üç olarak gösterilmiştir ve onlar "ker palık" diye adlandırılır. Onlar, başlarını bir kaldırıp, bir indirmesi aracılığıyla yerin dalgalanması (sallanması, silkinmesi) su taşkınlarına sebep olur. "Ker palık"ı da Ülgen yarattı. Onların ortasına halat bağlayıp kayan Ülgen, bu sistemin (halatın) yardımıyla biraz önceki canavar balığı yönetir.

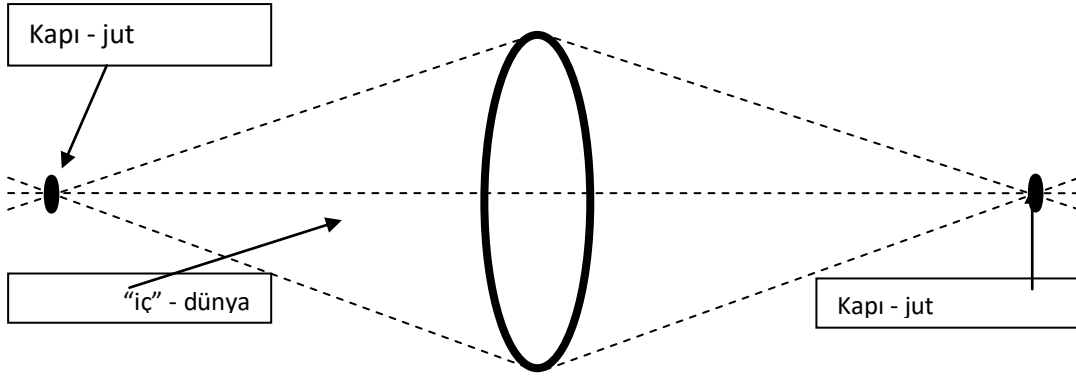

Şekil 44 Ker Jutpa Evren Modeli

Oradaki çemberi evren diye kabul edersek, iki boğazdan (kapıdan) bu çemberin çizgisine kadar uzayan çizgileri, evreni (çember çizgilerini) dudaklarıyla dayayan “ağızlar” diye kabul edilir. Bu şema başka şekilde de gösterilebilir:

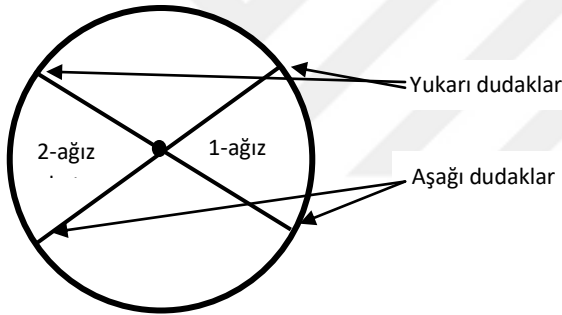

Şekil 45 Ağız ve Evren

Oluşan açık (haç) çizgi, sadece bir boğazdan iki tarafa genişçe açılıp, çemberi (evreni) dayayan iki ağız göstermedi, onun (yani, merkez noktadan yayılan dört ışının) başka da anlamları var. Tıpkı bu çapraz çizgiler eski Türk (Orhun-Yenisey) yazılarındaki ince “B” harfinin tasvirine temel olur:

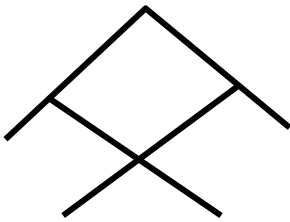

Şekil 46 Orhun-Yenisey
Alfabetinde B Harfinin
Tasviri

Baktığınız zaman birbiriyle kesişen iki çizginin (haç) “tepesinin” çadır ile (üç köşeli) kaplandığını görürsünüz. Buradaki çadır – gerçek çadırın kaplamasına bakarak tasvir (profili) edilse, haç işaretini oluşturan iki çapraz çizgi – fiilen evrenin yatay (gorizontal) planını verir. Bir yandan bu alışılmış evi (evreni) betimlese (hatta bu işaretin adı da ev olması gerekir, çünkü Orhon-Yenisey yazısındaki ev (“eb” diye söylenir) kelimesi yalnızca gerçek **şekil** harfiyle verilir (yazılır). Burada “balık” kelimesinin balığı da, şehri de (evleri de) ifade ettiğini hatırlatmak isterim), ikinci olarak, alışılmış balığı tasvir etmektedir.

Harfteki kapalı haç işareti boğazı ortak iki ağız diye kabul edersek, yani, evrenin (göğün) bir yere odaklandığını görürüz.

Genel olarak, Orhon-Yenisey alfabesindeki ince “B” harfinin üç varyantı var, onlar – bunlardır:

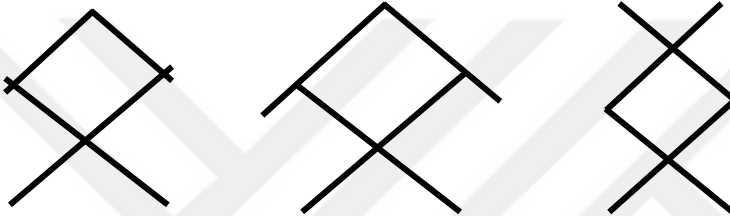

Şekil 47 Orhun-Yenisey Alfabesinde B Harfinin Varyantları

Bu durumda tek bir şeye işaret eden üç harfli karakterin görüntüsü balığa (bununla birlikte çadırlı eve) benzer. Yani, işaretten evi (evreni) odaklanan iki balığı da, ev kapısını koruyan iki balık da, balık görünüşünün ilk Kazak (İlk Türk) mitolojisinde bir zamanlar ne kadar önemli olduğunu eski Türk (Orhon-Yenisey) taş yazısındaki kalın “B” harfinin görünüşüne bakarak görülebilir.

İkinci olarak, Altay efsanesinde söylenen iki canavarın (iki balığın) yukarı dudaklarının göğse (gökyüzüne), aşağı dudaklarının yere dayandığı hakkındaki betimlemeye tipolojik doğrudan uygun gelen örnekler Kazak folklorunda muhafaza edilmiştir, sadece burada “ker yutpa” – “ker balıkların” yerini atlar/küheylanlar alır.

Birinci örnek, Şehrin 41 sarayı var. 41. Sarayı açılmıyordu. Onun içinde iki mavi küheylan bağlı durmaktadır. Onların yukarı dudakları sarayın tepesindeki merteğe (kalın ağaca) perçinlenmiş, aşağı dudakları kapı eşiğine perçinlenmiş. Yiğit onları görüp: “bu gūnahtır” diye, iki küheylanı serbest bıraktı, bozkıra çıkarıp su verdi. Bu sefer de iki küheylan iki adam olup çıktı, yiğidi ağzına koyup, kalını alıp gitti (“Qıran Qaraqşı” (E2 – 126)).

İkinci Örnek, Kudüs hanının çok sarayı var. Bunların içinde altın sarayın kapısı açılmıyordu. İçinde zincirlenmiş iki siyah küheylan var, onları serbest bıraktığında silkinip, iki deve

dönüşür, kaybolur. (“Ay altında Aybarşa Güzel” (E2 – 240)). Gördüğünüz gibi, doğrusunda da bir konunun iki farklı detaylı varyantı görülmektedir. Bunu sonraki zamanlarda masalcıların işi diye araştırıp, bu nüshada da hikâyenin dudakları yukarı ve aşağı dayanan küheylanlar hakkında olduğu şekilde inanç bulunmaktadır, çünkü tam olarak böyle bir tane (Qıran Qaraqşığa ile ilgili değil) konu var:

Üçüncü Örnek, çocuk bir avluya girdi. Avlunun içinde bir ev vardı. Evde büyük bir kazan kaynamaktaydı. Çocuk mal mülkü (Avlu Sahibi – S. K.) kazana düşürdü. Kesesindeki kırk kilidi aldı. En son iki evi açtığında çerisinde iki at bağlı duruyordu. Onların bir tanesi ak boz at, bir diğeri mavi boz attı. Çocuk mavi boz ata dokunamazdı, ak boz atı alıp çıkması gerekiyordu, fakat çocuk mavi boz atı alacaktı. Mavi boz at onu tepip, yedi kat yer altına gönderdi... (“Zengin ve Çocuğu”(E3 – 248)).

Bu örneklerdeki bağlı duran iki at, yukarı dudakları sarayın tepesindeki mertişe (kalın ağaca), aşağı dudakları kapı eşiğine dayanan atların “bu duruşunun” biraz önceki ker (koyu doru renk “at donu”) balıkları tekrarladığını görüyoruz. Kazak folklorundaki “gökyüzü direkleri at görünüşünde tasvir edilmiştir, fakat onlar kendilerinin balık doğasından tamamen ellerini çekemedikleri masal metinlerinden görünmektedir; kahraman “perçinlenen” iki küheylanı serbest bırakıp, dışarı çıkarıp su verdi, su içen küheylan insana (iki insana, iki periye) dönüştü. İki perinin isimleri – “Ak peri ve Kara peri “, onların canı “ırmakta kalkıp yüzüp yürüyen beyaz sandığın içindeki bir (iki?) insanın resminde olmuştur; resim sıkıştırılsa perilerin de canları sıkışır (“Qıran Qaraqşı” (E2 – 126)). Burada balık hakkında hiçbir şekilde kelime yok, fakat canın (ruhun) yüzüp yürüyenin sandık içinde olması, bu canın su yarattığı olduğu kabul edilirse, balıkla ilgili olma ihtimali de düşünülebilir. Bu ima ikinci örnek aracılığıyla ispatlandı: ikinci örnekte küheylan görünüşünden insan görünüşüne geçen iki perinin ruhunun balıkta olması tam olarak gösterilmişti. “Denizin kıyısında kara bir çukur var. Çukurun içi balıkla doludur, en altında kara balık var. Bakir alp içini yarsa, önündeki denizden iki devin canını saklayan iki altın sandık su yüzüne çıkar. Bu iki sandıkta iki küçük balık var. Balıklar – iki devin ruhlardır, onları sıkıştırırsa, ruhları sıkışan devler aniden gelir, öldürse – devler ölür” (“Ay altındaki Aybarşa güzel” (E2 – 240)). İşte, ben, balık yüzüyle benzer olan iki “junt”un öncelikle iki balık (“ker (at donuna girmiş balık) balık) görünüşünde olduğunu, ondan küheylan at görünümüne dönüştüğünü, ondan sonra insan şekline sahip olduğunu görmekteyim.

Üç örnekteki 41 saraylı şehrin veya 41 odalı evin “Gökyüzü evi”, yani “Evren” olduğunu, onun içindeki “41.” evin (odanın) evren merkezi veya ilk Tör olduğunu söyleyip geçiyorum. Adlandırılan iki balık – iki yılan – iki kuş – iki küheylan – iki insan (iki peri) – tam olarak bu ilk Tör’ün korumaları olmaktadır. Bundan çıkan sonuçlar:

1. Kazak masallarında epey sık karşılaşılan iki (üç) peri veya Alplerin (devlerin) hepsi de böyle “İlk Tör” koruyucuları olmaktadır, ve de onların ilk görünüşlerinin balık tabiatlı olması inancı bulunmaktadır.
2. Folklorik, bununla birlikte şecereye ait materyallerde karşılaşılan iki renk aracılığıyla birbirine karşı özelliği çift şekilde verilen “ala ve kara atı”, “ak boz ve mavi boz at”, “ak koyun ve kara koyun” vb. varlıkları da bu kale koruyucusu iki Junt görünüşünün kalıntıları olmaktadır.

Ker (at donuna girmiş balık) oltasının veya iki junt'un efsanevi oluşu sadece bunlarla sınırlı değildir, ben, onlar hakkındaki kaynaklardan zamana, onun içinde takvimsel zamana, gök-takvimi mitolojisi ile ilgili,¹⁴⁰ burçlar kuşağı takımyıldızlarıyla ilgili de (örneğin, “balıklar” takımyıldızının adlandırma sebepleri), başlangıç geleneği ile ilgili de kavram katlarının olduğunu anlayabilirim.

Örneğin, Altay efsanesinde dudaklar ile gök ve yeri destekleyen balık oltalarının birisinin yer soğukluğu, güz ve kıştı, ikincisinin – sıcaklığı, ilkbahar ve yazı gönderdiği söylenir.¹⁴¹ Küheylanların perçinlenen dudaklarının serbest kalması – bu zaman ile yılın iki mevsimi ile bağlantılıdır.

Çember (ev) – tüm yıllık devir olsa, iki ağız (ev kapısı) – onun iki yarısı (iki mevsimi) tasvir eder. Dudakları perçinlenen küheylanların serbest kalması – mevsimsel zamanın başlangıcı, değişimi olmaktadır; onların içtiği suyu (yemlik, son, yalak) – zamanı görüntüler; küheylan suyu içince kendisine verilen mevsimlik zamanı yok eder. Tam olarak böyle hareketi Kazak masallarındaki ağızlarına çengelli iğne batırılmış, elleri bağlanmış kızların görünüşünden de görülebilir; kızların abisi (vaya babası, annesi, kocası) olan alp (cüce, dev, alp karakuş, cadı, peri, vb.) zamanın sahibidir. Ağızı bağlanmış kızlar – dudakları perçinlenen ker jupalar gibi mevsimsel zaman görünüşleridir; kahraman (yıllık zamanın sahibi) iki kızın ağızını serbest bırakıp, kazandaki asılı duran etten et verdi, sobada pişen kımızdan kımız verdi. Bu – biraz önceki küheylanları serbest bırakıp su verme ile aynı anlamlı harekettir. İşte, bunu aracılığıyla biz masallar ve destanlardaki kuğu ve yılan görünüşlü iki peri kızının da, böyle iki kızla evlenen İçjini Nişidu, Oğuzhan, Alaşahan, Alataylı Añşıbay, vb. mitik-epostik, mitik-şecerelik kahramanların da olduğunu düşünebiliriz.

¹⁴⁰ Güney gökyüzünde “Famalhaut (⁹⁻ⁿGüney balığı takımyıldızının en parlak yıldızı ve gökyüzündeki en parlak yıldızlardan biridir (Kalas, 2008)) denilen yıldız var, o Arap dilinden “balığın ağızı” (fam äl-hwt) diye çevirilir. Biz, araştırılan “ağızların” birinin bu Famalhaut bağlantısının varlığını-yokluğunu kontrol etmemiz gerekmektedir).

¹⁴¹ Türk Halklarının Mitolojisi. MNM. 2 – 538.

Üç örneğin birincisindeki şehrin (evin) sahibi Qıran Qaraqşı¹⁴² ise, ikincisinde Qudüs Han¹⁴³, üçüncüsünde herhangi bir “cadı” ihtiyar. Bunların hepsi de “zaman sahipleri” denilen işlevlere sahiptir. 41 odalı (saraylı) ev – bir yıllık takvim döngüsü “Gökyüzü evi”, buradaki 40 sayısı- bir yıldaki dokuz günlük haftanın sayısı ($40 \cdot 9 = 360$) olsa, 41. Sayı – gün sayısı dokuza ulaşmayan, kısa duran günlere eş zamanlı gelen 5-6 günü kapsayan en sonki (41.) hafta ($360 + 5/6 = 365/366$) olarak bulunur, bu haftaya denk gelen odanın (evin kapısı) neden açılmadığının da görüşüdür. Çünkü bu günleri iki (üç) dünya arasındaki kapı (delik) veya kale açar.

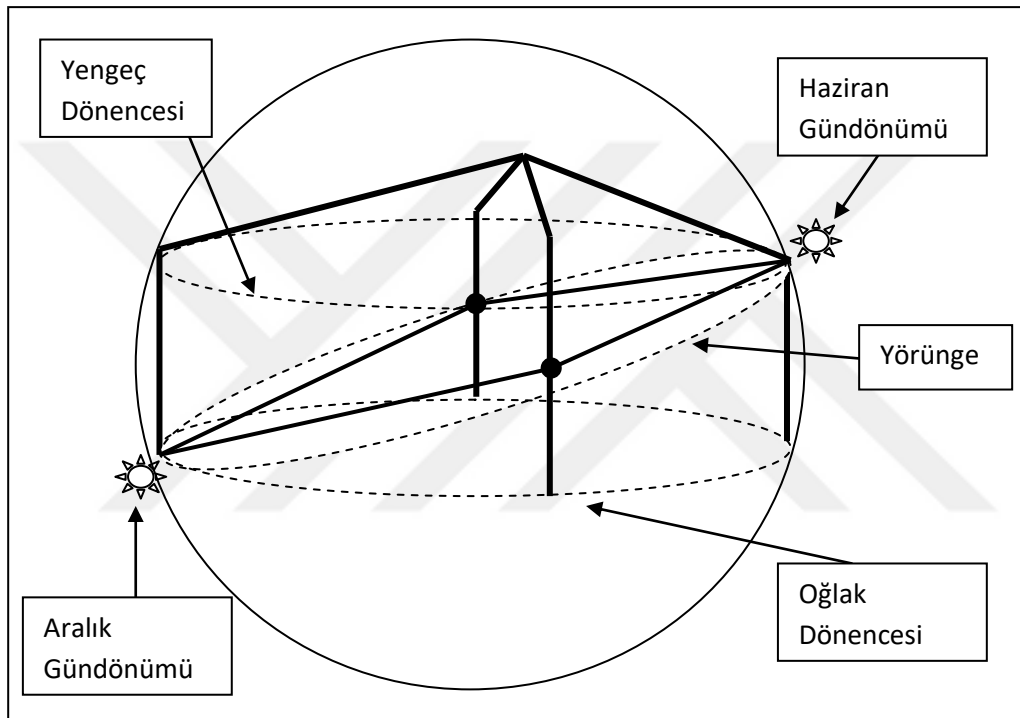

Şekil 48 Gökyüzü Evi

“Ker tutpa” (iki balık) hakkındaki mitte onlardan biri soğuktan, güz ve kıştı, ikincisinin sıcaklığı ilkbahar ve yazdı, gönderilen hikayenin doğrusunda “bir yıllık takvim döngüsünü yansıtan Gökyüzü evi” gerçeğinde olduğu yönündeki varsayımının gerçek olduğuna emin olabilirsiniz.

Resimde gösterilen “Gökyüzü evine” bakalım: buradaki yazı gün dönümü anı “yengeç (rak) dönencesine, kışı gün dönümü anı – “oğlak (kozog) dönencesine denk gelir (ilk Kazak mitolojisinin yıldız-takvim yönü ikinci kitapta araştırılacak).

¹⁴² Qıran Qaraqşı dediğimiz – Hermes / Merkwiy, o da bir sütuna tırmanmış iki yılan şeklinde tasvir edilir. Eski Türk alfabesindeki “b” harfinin üçüncü nüshası da bu Hermes Qawtsey işaretine uygun gelir.

¹⁴³ Qudüs Yeruşalim şehrinin Arapça adıdır.

Başlangıçta ağızların biri yazı gün dönümü, ikincisinde – kışı gün dönümü zamanlarına denk geliyor diye ima etmeye başladı. Yani, dudakları yukarı ve aşağı perçinlenen küheylanlar da aynı böyle bir işleve sahiptir diye kabul edilir. Küheylanların (balıkların, kuş ve yılanın) ağızlarının kapanması ilkbahar ve sonbahar gün eşit olma anlarına tesadüf eder, birincisinin ağzının açılması – yaz gün dönümü, ikincisinin ağzının genişçe açılması – kış gün dönümü anlarına denk gelir. Yani, onlardan birinin ağzının açılıp kapanması – yılın ikinci, soğuk yarısına denk gelir. Tabii ki, bu sürecin ideal şemasını yaşamaya imkan var, sadece sorun o değil, mahlukların ağızlarının açılıp kapanması aracılığıyla evrensel evin “sallanıp”, kıpırdayıp durduğunu anlamak gerekir. İlk Tör’ün kapısını koruyan iki perinin balık tabiatlı olması onları Sümer mitolojisindeki medeniyetler işlevine sahip olan, denizden çıkıp Sümerlere şehir yapmayı öğreten “yarısı balık, yarısı insan” görünüşlü bilgiler (düşünürler), böyle görünüşü Oannes (Sümer efsanesine göre, balığın başı ve gövdesi olan bir kahraman, fakat insan bacakları çıkan bir kahraman...) Kululu (Sümer – Akad panteonunun ana tanrılarında biri) gibi yaratıcılar ile uygun olma olasılığı var. R. Guénon’un böyle “balık asilliği” (Apollo’nun Delfi şehri ile, yani Delfi ile bağlantılı olma, vb. mantıklar temelinde) Hyperborea kültü ile ilişkilendirilip, bizim “balık ruhu” perilerimizin de aynı bu Hyperborealıklar olduğuna emin olabilirim. Şamanist mitlerde “ker balık” aşağı dünyanın yaşayan sahipleri olarak gösterilir, onların görünüşü baksı sesinde tasvir edilmiştir.¹⁴⁴ Balık meselesi – Kazak mitolojisi için hala da tam açılmayan tılsımlı bir dünya olsa da, eskiTürk dilindeki “balık” kelimesinin anlamının, “Balqandağ” gibi kavramların var olduğunu hatırlarsak, gelecekte daha çeşit çeşit açılımların olması ümit edilmektedir.

“Qara” Kelimesi

Kazaklardaki (genel olarak Türklerdeki) “kara” kelimesinin etimolojisini açıklamak – bizim mit bilim çalışmalarımız için çok gereklidir. Çünkü, bu kelimeye dıştan olsa da benzer kelimelerin “Avesta” ve “Rigveda” (Rigveda, Hinduizm’in kutsal metinleri olan Vedalar’ın bir bölümü, aynı zamanda da en eski ve en önemli bölümdür. 1028 ilahi içeren Rigveda tanrılara şükür ve saygı için yazılmış on kitaptan oluşur. Rigveda, 2018) – onların “ilk Türkçeyi” kanıtlanmasının ne kadar olduğuna dair bir etimolojik mantığı araştırmak gerekir. Fakat “kara” kelimesinin kökenini açıklamak – kolay iş değildir; kelimenin eski şekil nüshasının nasıl olduğunu açıklamanın olanağı her zaman gelmez.

Açıklama gerektiren ek örnek. Bize tesadüfen “yardım eden” durum – “keş (gece)” kelimesinin Alman-Roman dillerindeki uygun anlamlı kelimeler ile de bir soydaş olup çıkmasıdır. Örneğin, İngilizce’deki “tün” kelimesi “night” diye adlandırılırsa, İspanyolca’da “noche”, Rusça’da “noc”, eski Yunan dilinde “nikta” diye adlandırılır, bu kelimeler her bir

¹⁴⁴ Türk Halkları Mitolojisi. MNM 2 – 538.

dilde (örn. İspanyolca'da) “keş (gece)” anlamını verir. İşte, bu kelimenin adlandırılan Hint-Avrupa dillerindeki uygun anlamlı kelimeler ile farklılığı – kelime başındaki “n” harfinin yerinde “k” harfinin olmasıdır. Bu yönde “n” > “k” değişiminin olması mümkün müdür? Değiştirip görelim: “keñt / kengt” < “neñt / nengt”. Çıkan kelimenin bugünkü İngilizce “night” kelimesine benzer olduğu görülür.¹⁴⁵ Genel olarak, bu kelimelerin Hint-Avrupa dillerinin hepsinde de karşılaşılmasına, bu bağlantıda Kazak (Türk) kelimesinin bu dillerdeki kelimelere benzer olmasına bakarak “kelime Türk diline Hint-Avrupa dillerinden dönüştü” şeklinde yerleşir, fakat “night”, “noche”, “nos”, “nikta” kelimelerini kendisinin “neñt / nengt” eskii şeklinden türediğini hatırlayıp, orijinal nüsha kelimenin Hint-Avrupa olmadığını söylemek isterim. İlk Türk dilindeki “ñ/ng” ve “ñt/ngt” eski şekli, “yok saymak”, “karartmak” anlamları durumunda değişken olmuştur, kelime değişime uğramıştır (Hint-Avrupa dillerinde böyle anlama sahip olan “ñ/ng” ve “ñt/ngt” eski şekilleri, onların çalışma kavramları değişmeden muhafaza edilmiştir. Örneğin Kazakça'daki “joq” (yok) kelimesinin eski şeklinin “ñoq / ngoq” < “ñoñt / ngongt” olduğunu hatırlarsak, bu kelimenin Rus, Alman-Roman dillerindeki “niyet”, “no”, “non” gibi kelimeler ile bir olduğu görülebilir; ilk Türk dilinde “ñ/ng” kelimesi “y” veya “j” olarak değişmiştir. Genel olarak, ilk Türk dilindeki “ñ/ng” > “k” ve “ñ/ng” > “y” değişimleri çok eski zamanlardan (ilk önceleri – MÖ 2.1 binyıllarında) gerçekleştiği tahmin ediliyor.

Bununla birlikte, “ñ/ng” > “n” > “k” değişimi olan, buna paralel “ñ/ng” > “n” > “q” değişimlerinin olduğunu da söyleyebilirim. Şimdi bu mantığı “qara” kelimesiyle ilgili kullanırsak, “qara” – “qar” < “nar” < “ñar/ngar” eski şekli çıkar. Bu sıraya Latin-Roman “nerg” kelimesi de eklenir, o da “ñar/ngar” veya “ñer/nger” eski şeklinin değişiminden çıkmıştır. Kazakça'daki “ker (sinir, uçsuz bucaksız...)” (keri (geri, ters), “kereğar (ters, zıt), “kerisinşe (tersine, aksine)”, “qar (kar, alçak, iffetsiz...)”, (qarama-qarsı (karşılıklı), qarşı (karşı) kelimeleri de böyle eski şekilden çıkmıştır. (“ñar /ngar” ve ınun varyantlarının hangi anlamı ortaya çıkardığını “jer (yer)” denilen makalemde araştıracağım).

“Avesta'da” Rangha adı evrensel nehirde “kara” isimli iyi balığın (iyi balık) yaşadığı söylenir.¹⁴⁶ buradaki balığın adının orijinal nüshasının, önceki mantıklara karşılık, “qara” – “Ñar(a) / Ngar(a)” olduğu anlaşılabilir. Buradaki “ñar / ngar” eski şekli sadece qara değildir, “evvel”, “başlangıç”, “eski”, “temel”, “ilk” denilen anlamlara da sahiptir, bu nedenle evrensel deryada yerleşen balığı “Esas (qara) balık” diye düşünebiliriz; kelime, “Avestaca” metinde karşılaşılmasına rağmen, praformada da, balık adı da ilk Türk diline aittir. Türk halklarının folklorik, dil bilimine ait materyalleri temelinde “evreni durduran” canlı insanlar görünüşünün balık görünüşünde olması, onların “ker balık (at donu)” diye diye adlandırılmasına tanıktır.

¹⁴⁵ Fransızca'daki “tün” kelimesi “cauche (koş) diye adlandırılır bu Türkçe “keş” kelimesi ile ilişkilendirilebilir. En önemlisi – burada “ñ / ng” > “n” > “k” değişimi olmaktadır.

¹⁴⁶ Rangha. MNM. 2 – 367.

İşte, böyle “ker tutpa”, “ker jutpa”, “ker balık”, “ker kuş”, “ker yılan” ve ker küheylan” diye adlandırılan efsanevi görünüşün ismindeki “tutpa”, “jutpa”, “balık”, “kuş”, “yılan”, “küheylan” kelimelerinin “resmi” Türk devrinde önceki (ilk Türkçe) “Ker” biçimine (kelime anlamı unutulduğu için, günlük dildeki anlama uygundur) ek anlam verme amacıyla birleşen bilimsel kavramları açıklayan sözcükler olduğunu söyleyebiliriz. Yani, **ker (veya kar) – eski efsanevi görünüşün adıdır**. Onun da başlangıçtaki zamir nüshası “Ñar / Ngar” veya “ÑER / Nger” dir; tam olarak bu biçimin ismi “Avesta dilinde” muhafaza edilmiştir. Yunan mitolojisindeki deniz tanrıçası olan Nerey ismi de bu balığın adıyla bir tutulmuştur.

Genel olarak, “Ñar / Ngar” veya “Ñer / Nger” eski şekillerinin “başlangıç, kök” anlamına karşılık, bu anlamıyla ilişkilendirilmiş başka da (örneğin, “önceki yer”, “önceki su”, “aşağı dünya”, vb.) anlamlara da sahip olduğu not edilebilir. (“Yurt, yer” makalesine bakınız.) Buna karşılık ve “Avesta” – “Rigveda” (ᶑⁿ-Hinduizmin kutsal metinleri olan Vedalar’ın bir bölümü) materyallerinde başlıca örneklerin de “İlk Türkçe” ye kadar araştırılmasına imkan tanır.

Hint Arileri’nin (Veda Arileri) kalıntılarındaki önemli nehrin adı – “**Sarasvati**”. Nehrin kız tanrıçası da böyle adlandırılmış. Araştırmacılar bu akarsu adlarını İran **Narahvati** nehrinin adından alındığını ve gerçek Hint nehrini kutsal kabul eder.¹⁴⁷ Fakat, “Rigveda” Sarasvati adıyla aynı kökten olan “Avestaca” “Harahvaiti nehir adlarının olması tamamen başka bir şekilde yorum yapılmasına imkan tanır, yani **Saravati / Harahvaiti** – Hint – İran birliği (MÖ 3-2 binyıllar) zamanında bilinen kutsal efsanevi akarsu adlarıdır. Öyleyse, bu kutsa nehrin adından da ilk Türk mantıklarını araştırmak için yol açıktır. Araştırmacılar “Sarasvati” kelimesini “su ile ilgili”, “zarif” diye çevirdi, bu tercümenin Hint – Aryan dilinde daha sonra kalıplaşan çalışmadır, yani çalışmanın anlamının olduğu anlaşılmaktadır. “Sara / Hara” kelimesi Kazakça’daki (Türk) “kara” kelimesine uygunsa, “svat” /”hvat” kelimesi Kazakça’daki “suuat” kelimesi ile denk olmuş gibidir. Öyleyse “Sarasvati”/ Harahvaiti kelimesi Kazaklaşmış “karasuvat”, yani “Qara su” diye söylenebilir.

“Qara Suvat”. Buradaki iki kelime yalnız olduğunda da, tamlama kurduğunda da anlam uyumluluğu açıktır (Bugünkü Kazak dilinde “Suvat” kelimesi “vodopay (sulama yeri), “Vodoyem (su kütlesi)”, vodopoyıny (sulama yeri) diye aktarıldı, o, “kara suvat” akarsu adı “iznaçalıny vodopay (orijinal sulama) (sulama yeri)” diye aktarıldı). Kazak folklorunun “Qarasu” kavramını muhafaza eden (“Karadağ yerinde (şehrinde), Karasu boyunda” tamlaması) Sarasvati/Harahvaiti akarsu adlarının ilk Türkçe dil temelinde kalıplaştığını gösteren ek bilgi bulunmuştur.

¹⁴⁷ Bu görüntü, kuzeybatı Hindistan’da (bu adın İran hidroniminin transferinin sonucu olduğuna inanıyorum, bkz. “Avesta” Narahvaiti), Aryan göç tarihinin önemli bir sınırı olan Saraswatinehrine dayanmaktadır. Sarasvati’nin kutsal bir isim olduğuna dair bir görüş var. (Sarasvati. MNM 2 – 409).

Bu akarsu adlarındaki “sara/hara/qara” kelimelerinin temeli – “ñar/ngar” eski şeklidir, bu yüzden Harahvaiti/Sarasvati deryasının adı ilk Türkçe “kelime kökü suvat” diye anlaşılabilir.

“Avesta’da” kuzey taraftaki kutsal “Hykariya” diye adlandırılan dağın, “altın dağın” var olduğu söylenir: “Altından yapılan “Hukariya’nın en büyük zirvesi, dağı – Haraiti veya Hara Berezaiti (“Büyük Hara”), Haraiti’nin başında tanrıların mekanı – Garanmana yerleşmiştir. Bu dağın etrafında gün, ay, bayraklar (gezegenler) ve yıldızlar dönmektedir. Burada kutsal ağaç – Haoma büyüdü. İşte, bu dağın güneyinde ilk insan Yama (Yima) baş tanrı – Ahura – Mazdan’ın emiri ile en olağanüstü millet – “Ariyana Vedjani” yerleşmiştir. İşte, bundaki “Hykar’ya” adının İran dilindeki ilk söylenen nüshasının “Hyh Hara” olduğunu ifade edersek, bu ve “Hara Berezaiti” kelimesindeki hangi anlamı verdiği anlaşılmayan “hara” parçalarının başlangıçta ilk Türklerin “Qar(a)” < “ñar/ngar” eski şeklinden çıktığı inancı söylenmektedir. Yani, “hwh Hara” kelimesi bugünkü Türk diline “Hara dağ” – “Qaradağ” diye tercüme edildi,¹⁴⁸ buradaki “qara” kelimesi renk değildir, “kök, ilk” denilen anlama sahip olmaktadır. En önemlisi – bu kelimedede, onun anlamı da bugünkü Kazakça’da muhafaza edilmiştir. Böyle mantık temelinde “Karakuş” kelimesinin orijinal nüshası ve anlamı da öğrenilebilir (“orijinal kuş”).

Bununla birlikte, “ñar/ngar” – “nar” – “Qar(a)” kelimesi temelinde yapılan “ilk yaşam sahibi”, “ilk dağ”, “ilk su” gibi kavramların olduğunu anlayabiliriz. Fakat “qara” kelimesi zaman geçtikçe kesin renk (siyah renk) adı olarak kullanılmıştır. “Qara” kelimesi temelinde oluşturulmuş mitik kavramların oluşu başlangıçta şaşırtıcı olmuştur. Bu şaşırtmaların sebebi aşağıdaki gibi yorumlanabilir.

Birinci Dönem. Başlangıçta bir görünüş (kavram) “Qar(a)” kelimesiyle adlandırılmıştır (Qara kuş, Qara dağ, Qara su, Qara jant, Qara balık, vb.). Buradaki “qara” kelimesi tam olarak siyah rengi ifade etmemektedir. Bunu “Qara – 1” diye adlandırıyoruz.

İkinci Dönem. Başlangıçta bir görünüşün temelinde eşleşen, fakat birbirine karşı özelliğe sahip olan iki görünüş kalıplaşmıştır. Bu iki görünüşü adlandırma ihtiyacı oluştuğunda, en sıradan yöntem kullanılmıştır, uygun bir şekilde “Qara” ve “Aq” olarak adlandırılmaya başlandı. Buradaki “qara”yı koşullu olarak “Qara – 2” diye adlandırırız. Yani, “Qara – 1” görünüşünün ikiye ayrılmasını aşağıdaki şema şeklinde gösterebiliriz:

Tablo 20 Kara

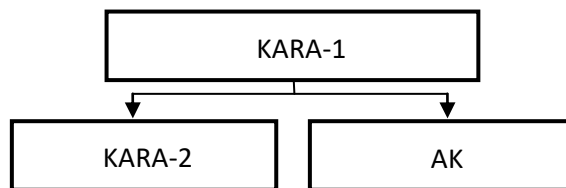

¹⁴⁸ Bazı gazete makalelerinden İskitlerin (?), Sakaların (?) mitolojisindeki evrensel dağın “Hatha Hara”, vb. olup adlandırıldığını okuyorum, fakat böyle bilgileri hangi kaynaklardan alındığı hakkında hiçbir bilgim yok.

Fakat “qara” kelimesinin iki düzeyde ve iki türlü anlamda kullanılışı başlangıçta şaşırttı.

Üçüncü Dönem. O nedenle de, “Qara – 1” kelimesinin yerine “Ala” kelimesi kullanılmıştır.

Tablo 21 Ala

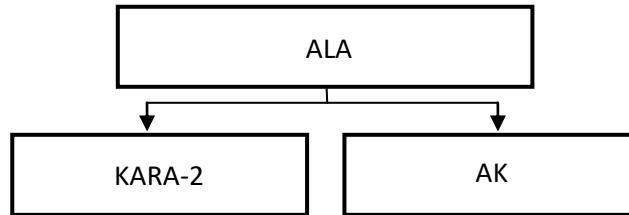

Yani, sonradan ak ve karanın başlangıçta bir tutulması olarak “ala” kelimesi kullanılmıştır. Bundan çıkan en önemli sonuç – “Qara-1” veya “başlangıçtaki qara” ve “Ala” kavramları birbirlerine uygun olmuştur. Biz bu sonuç temelinde folklorik metinlerdeki “ala” kelimesiyle adlandırılan kavramların (“ala tay”, “ala kısrağ”) oluşunu, en önemlisi Alaş’ın olması anlaşılabilir. Bu durumda, örneğin, Alaş efsanevi Qarahan’ın bir ismi olmaktadır.

Dördüncü dönem. “Ala” kelimesinin kullanılması – göçebe toplumların çoğu durumda sözlü geleneğe sadece dışardan destek olan kafa karıştırmalar çözülemez, aksine daha da artar. Sonuçta, çoğu durumda biz “ak ve kara” muhalefetliğinin yerine “ala ve kara” denilen mantıksız, yanlış muhalefet kullanıldığını görmekteyiz. Örneğin, eski Türk mitolojisindeki “Qara adı” ve “Ala adı” yol tanrılarını göstermektedir. Renklerin birbirine karşı koyulma mantığına uygun, burada “Ala atın” yerinde “Ak ve Boz atın” yo tanrısını oluşturması gerekir. Çünkü kara renge karşı olma mertebesine sadece ak renk sahip olmaktadır. Fakat efsanevi kalıntıların sıradanlığı, genel olarak mitsiz zamanda böyle “Qara atı” ve “Ala atı” yol tanrıları denilen çift doğal değişim olarak kabul etmişler. İdeal görüntüde bu tanrılar aşağıdaki gibi olmalıydı:

Tablo 22 Kara At - Ala At

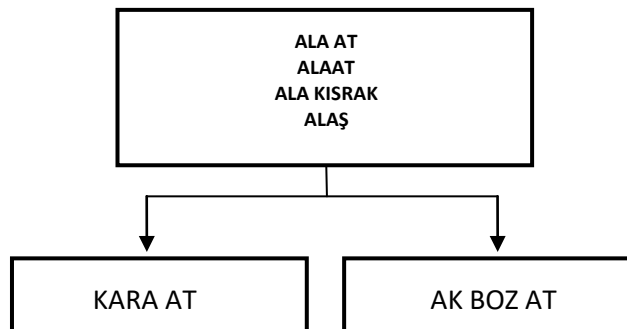

Fakat sözlü gelenekteki şaşkırtma yasalaştı, bu nedenle biz şecere efsanelerindeki “ala at ala tay” (veya tersine, ala tay ala at) olan zamandaki “Alaştı”, “Alataylı Jenibekti”, destanda sadece kara ata binen, fakat “Alataylı Añşıbay” denilen isim ile kalan kahramanın isimlerindeki “alatayların” olma sebebini bu ezgide anlayamıyoruz, ya da açıklayamıyoruz. Sadece ilk mantığı yeniden yapılandırmada sadece onların efsanevi oluşunu anlayabiliriz. Gösterilen örnekler folklorik materyallerdeki, etnografyadaki, dildeki ak, kara ve ala ile bağlantılı meselelerin hepsinde de sorunu olumlu bir şekilde çözümlenize yardımcı olabilir, o zaman yalnızca konuları araştıracağız.

Qara Qaň – Qaraqan – Qarahan

“Qara” kelimesinin etimolojisini anlama sonucunda biz “qar” < “nar” < “ñar/ngar” kelimesinin “kök”, “başlangıç”, “ilk” denilen anlama geldiğini kavradık. “Ñar/ngar” eski şeklindeki “ñ/ng” – herhangi bir sınır, limit, ölçü olsa, “ar” – bu sınırın içi, başlangıçtaki ölçüsü olmaktadır (veya adlandırılan kelimelerin anlamları değiştirilip kullanılabilir, çünkü, doğruyu söylemek gerekirse bundan hiçbir şey değişmedi). Qaradağ – Hwk – Hara, Qara su – Hara – hvaiti, vb. – “evren” kavramının eş anlamlıları bulunmaktadır, önceki anlatımda adlandırılan “Qara küşter (kara güçler)” (ker küş, ker yutpa, vb.) de – fiilen böyle “evrenler” daha doğru olarak söylendiğinde – evrenin “canlı karakterleri” olarak düşünülür. İşte, “qara” kelimesine verilen böyle anlamlarla ilgili var olan kavramlar hakkında anlatımımızı devam ettirmemiz mümkündür, başka örnekler de araştırılması gerekir, onlardan biri – “Qaraqan” kavramıdır. “Qaarqan” veya “Qarahan” kelimeleri insan ismi veya toponim (yer adı) olarak Türk halklarının hem folklorlarında hem tarihinde sıkça karşılaşılır. Bu yüzden de onun ilk anlamını, gerçeği anlamak için ihtiyaç var.

Qaraqan/Qarahan – “Oğuzname” efsanevi yazı destanında ünvanı Oğuz Han’ın babasının ismidir. ¹⁴⁹ bu isim Kazak destan şecere geleneğinde Sıñıs Han’ın babasının ismi olarak da gösterilmiştir. Türkçe’deki “kara” kelimesinin kara rengi¹⁵⁰ ifade ettiği anlamından başka “baştaki”, “eski, evvel”, “o baştaki” gibi anlamların var olduğunu biliyoruz. Türk dillerine ek olarak, bu kelimenin “Avesta” mitolojisinde de karşılaşıldığına göre, tam olarak evvelkine güvenilebilir.

“Avestaca” mitte evrensel suyun adı – “Harahvati”, evrensel dağ – “Hara” (Haraiti, Hara Berezati, Hwkar’ya) diye adlandırılır, onların birinin Hint-Aryan dilinde “Sarasvati” denilen paralelliğin var olduğunu hatırlarsak, “Qara” – “hara” kelimesinin Hint-İran dilleirinde MÖ 3-2 binyıllarında bilindiğini yorumlayabiliriz. Mümkün olduğu kadar, bu kelime ilk Türklere bu

¹⁴⁹ “Kırım’ın kırk kahramanı” destanlar topluluğuna giren “Aqjonasulı Er Keñes”, “Oraq, Mamay” ve “Qarasay, Qaz” destanlarında da “Qara” veya “Qarahan” isimli han karakterleri bulunmaktadır.

¹⁵⁰ Slav dillerindeki “çernıy (siyah)” kelimesinde de “kara” temeli var (çern<kern<karang<karangi).

zamanlarda tanınmış olmuştur. “Hara” kelimesini Hint- İrânlıların İlk Türklerden aldığı açıktır, sadece biz bu kelimeyi ilk Türklerin kendileri mi yaptı, yoksa başka bir bilinmeyen dilden mi aldı? – o tarafını söyleyemiyoruz. Nasıl olursa olsun, kelimenin “ilk”, “eski”, “başlangıç” denilen anlamlarını sadece Türkler muhafaza ettiğine göre, onların bu kelimeyi Hint-İrânlılardan önce öğrendiğini söyleyebiliriz.

Qaraqan – İlk Yer, İlk Vatan. Öncelikle bu “Qaraqan”ın yer, bölge topraklarıyla ilgili anlamını yorumlayalım. “Alpamıs” destanının üç nüshasında da “Qaraqan” dağ denilen yer adı (toponim) ile karşılaştırılır.

Qaraqan dağında kırmızı vişneyim

Qaraqan dağında babamız

Belki kabul eder mi?

Sizin yaptığınız tövbeyi

Qaraqan dağının tilkisi

Qaraqan dağında kalem

Qaraqan dağ başında var yuvası

Qaraqan dağında çocuğumuz.¹⁵¹

Qaraqan dağında kırmızı vişneyim;

İkinci nüshada:

Qarahana dağının tilkisi

Qarahana dağında kalem...

Qarahana dağında babamız...

Qarahana dağının çam ağacı...

Qarahana dağının pınarı...¹⁵²

Üçüncü nüshada:

Qarahana dağında kale idi ...¹⁵³

¹⁵¹ Alpamıs Kahraman. Kahramanlar Destanı. 2. Cilt. Almatı: Yazan. 1986. 52, 55, 56, 57, 59, 60, bb.

¹⁵² Alpamıs Kahramanının Hikâyesi. BJ 2 – 160, 161, 163, 165.

Bu yer adının karşılaşılmamasında iki özellik var. **Birinci özellik** – Üç nüshada da “Qaraqan dağ” yer adı destanın başında da, ortasında da, değildir, Alpamış’ın ülkesine yerleşen hısım-akrabasıyla (ilk önce “üç babası” olan Tortay, Kultay, Bayböriler) karşılaşma döneminde karşılaşılır.¹⁵⁴

İkinci özellik – destanda “Qaraqan dağ” yer adının destan olayı ile ilgisi yoktur, kendisinden önceki kelime grubuna ayrı durmaktadır, bu dağla ilgili öbekler aynen Kazak şarkılarında kullanılan “äläwläy (şarkı melodisi)” “jar-jar (yar-yar)” gibi şarkıları ya başlatır ya da bitirir, şarkılar arasını birleştiren aralar (çerçeveler) gibidir. Doğrusunda da, Qaraqan ve ona bağlantılı kelime öbekleri “Alpamış” destanının Qongrat (Moğol kabilelerinin en büyük bölümlerinden biri) nüshasında muhafaza edilmiş önceki destanın kalanları (antikaları) olarak bulundu.

Qaraqan dağıyla ilişkilendirilen kelimelerin durumuna bakınca “Qaraqan dağı” – unutulmuş, önceki nesillerin folklorunda olan arzulama, özleme özelliği var, ata yurdu, kutsal ata-baba ülkesi, yeri, (Iduq Yer-Sub, Iduq Ötüken Yiş gibi) hakkında söylenmiş her şarkının birinci mısrasındaki ithaf edilmiş kelime gibidir. İşte tam bu Qaraqan dağı kelimesi, “Alpamış” destanını kongratlarıyla bağlantı kuran en önemli nokta olması gibidir, onu anlama uçsuz bucaksız kelimeleri gerektirir, bu yüzden ilk önce destan ve kongrat kabilesi arasındaki ilişki meselelerinin başından açmayı tercih ederiz.

Qaraqan kelimesi – bugünkü Kazakça’nın fonetik yasalarına uygun kalıplaşmış kelimedir, onun eski varyantı “**Qarağañğ**” olmaktadır. Buradaki “qara” kelimesini “baştaki, eski, kök” diye düşünürsek, kelimenin herhangi bir “eski halinin de ana “Qañğ” ülkesi, mekanı” hakkında olduğu görülür. O zaman “Qañğ” kelimesi neyi ifade etmesi gerekir? Ben bu kelimeyi “Avesta” ve “Şehname”de methedilen “Kangha” veya “Kang-dez” kaleleriyle denk olduğunu, onların ortak prototipi olduğuna dair inancımın olduğunu söyleyebilirim.

Galiba, eski, bize ulaşmayan Türkler, ilk Türklerin mitik destanında herhangi bir “Qara Qañğ” veya “Qañğ” kalesi hakkında kalıntı olması gibidir. Alpamış hakkında muhafaza edilen “Qarahan dağda kalem” gibi söz öbeğinin oluşu bunu ima etmektedir. Qaraqan dağı ve gerçek Qara Qañğ kalesi – herhangi bir efsanevi mekândır. “Qaraqan dağında her şey var” – vişne, kale, çocuk, baba, çam ağacı, pınar, tilki... İdeal mekân, cennet gibi yer. En önemlisi – bu mekânda ilk baba ve onun kalesi var (Qaraqan dağında babamız, Qaraqan dağında

¹⁵³ Alpamış Hikayesi. BJ 2 – 263.

¹⁵⁴ Birinci nüshada Qaraqan dağı kelimesini Keykwat bir sıra, Tortay – dört sıra, Baybörü – bir sıra, Alpamış – bir sıra kullanıldı, ikinci nüshada Tortoy – iki sıra, Baybörü – bir sıra, Alpamış – bir sıra, Kultay bir sıra, üçüncü nüshada – jediger bir sıra kullanıldı.

kalemiz). Bunu anlamak – mit ve tarih derinliğine uzmanlaşıp, zaman ve mekânı bir olarak kapsamasına imkân verir.

Qara-Qaňğ – İlk Türklerin ilk, kutsal vatanının adı denilen anlatımı gerçek olarak kabul edersek, buna göre Rene Guénon'un "Kara Başlar" denilen makalesindeki (1948 yılı aydınlık görmüş) "kara yurt" hakkındaki sonuçlar getirilebilir, nun sonuçlarını araştırıp "Kara Mekanı" hakkında anlatımımızdaki düşüncelere benzer olduğuna bakabiliriz. Eski zamanlarda Çinliler kendilerini "lara insanlar" (Li-min) olarak adlandırdılar; bu ifade, özellikle (hoi-jing'de bulunur (ehoi krallığı, MÖ 2317-2208)¹⁵⁵ Çok sonra, Qin hanedanının başlangıcında (MÖ 3.yüzyıl), imparator, insanlarına benzer bir isim daha verdi – "siyah kafalar" (jiang – zhou). Ve daha da şaşırtıcı olanı, Chaldea'da (nishi salmat kakkadi) bu ifadeden bin yıl bulduğumuz aynı ifade...¹⁵⁶ ben burada eski Türk devrinde "qara budun" denilen kavramın olduğunu hatırlatıp, eski Mısırlıların kendi ülkesini "Kemi" ("Ta kemet")¹⁵⁷ "Qara yer" diye adlandırıldığını da söylemek isterim. İşte, R. Guénon, bu örneklerdeki "qara" kelimesi hakkında böyle bir sonuca ulaşmıştır: "En yüksek anlamıyla siyah rengin tezahür etmemenin başlangıç durumunu temsil ettiği biliniyor... Özün ne olduğunu anlamak için, az önce konuştuğumuz halkların kendilerini "merkezi" konumda olduğunu düşünenlere ait olduğunu hatırlamalıyız; Çin'in "Orta Krallık" (Zhong-go) olarak tanımlanması ve Mısırlıların ülkenin başarısızlığını "Dünyanın kalbi" ile ilişkilendirmesi gerçeği iyi bilinmektedir. Bununla birlikte, bu merkezi konum, sembolik bakış açısından kesinlikle doğrudur, çünkü ona talip olan ülkelerin her biri aslında en yüksek manevi merkezin ortaya çıkması ve imgesi ve bu geleneği takipçilerine sunarken, onlar için gerçekten de "Dünya Merkezi" idi. Fakat merkez, orijinal doğası gereği, tezahür ettirmenin "yeri" olarak adlandırılabilir ve bu nedenle en yüksek anlamıyla anlaşılan siyah renk gerçekten ona yakışıyor. Bununla birlikte, tam tersine beyaz rengin diğer yönüyle de merkeze yaklaştığını belirtmek gerekir: ışık yayılma noktasıyla tanımlanan "geleneğin" çıkış noktası olarak. Bu nedenle dışardan bakıldığında ve ondan kaynaklanan tezahür ile ilgili olarak merkezi "beyaz" olduğu söylenebilir. Aynı zamanda içeriden ve kendisinden "siyah"dır.

¹⁵⁵ Gösterilen tarih göstergesi yanlıştır, Choi devri olarak adlandırılan tarihlerden 1000-1500 yılları gibi daha sonra olmuştur.

¹⁵⁶ Önceden Sümerler de kendilerini "sag-gig" – "kara başlılar" diye adlandırmış. Kazakça'da da bu kelime öbeği kullanıma sahiptir (kara başına sahip olma", "qaraqan başının tasanını düşünme", qara basma", vb.)

¹⁵⁷ Mısır'ın şimdiki zamanda sık kullandığı "Egipet" adının Yunanlılar'ın kendilerinin daha sonra Memfis diye adlandırdığı Jet-Kaptah kalesinin adını "Agyptyus" diye doğruluğu değiştirilmiş kelime olduğu söylenebilir, bazı Mısırlıların kendi ülkesini "Ta Kemet" – "Qara yer" diye adlandırdığını hatırlatırız. Buradaki "Ta Kamet" kelimesinin Kazakların "Tekemet" kelimesine dıştan da olsa benzer olduğunu, ilk Kazak kalıntılarındaki keçe, yün, kilim gibi nesnelere kara yeri sembolize ettiğini hatırlarsak, düşünmek gerekir.

Ve bu bakış açısı, doğal olarak, sadece ortaya konan nedenlerle sembolik olarak tam merkezde yerleşmiş olanlarda içkindir.¹⁵⁸

Bu söylenenlerin hepsi ilk Kazaklar (İlk Türkler) ile de ilgilidir, çünkü onlar da kendilerini “Yerin, evrenin merkezinde yaşadıklarını” kabul etmektedir (Kangdiz, Ötüken hakkında örnekler). Bu yüzden de onların bölesi ve zamanı olarak anlatılmayan ilk vatanı – “Qara Qaňg” diye adlandırılır.

Qara Qaňg – Kemi ve Çjwn-go gibi, evren merkezi, bu yüzden de o – “kara”.

Qara Qaňg – “büyük noktanın” çemberin içi, çember çizgisinin (sınırının) iç tarafı, ilk yüzü, bu yüzden o, onsuz da “karanlık”, “kara” olmaktadır. Ötüken efsanesindeki dişi kurdun mağaraya sığınması, Ergenekon efsanesindeki iki yiğidin dağ geçidine saklanması – böyle merkeze, “görünmezliğe”, “ana rahmine”, “ilk geleneğe geri dönüşü” resmetmiştir. Burada İlk Kazaklar, “Qara Vatan” anlamını Çinnliler veya Mısırlılar gibi kendilerinin yaşadıkları zamana değil, eski, önceki giden zamana götürmüştür, göçebelik durumunda hem gerçek tarihi zamanı hem de sabit bölgeyi göstermeyi mümkün değildir. Buna rağmen bizim Qara – Qaňgımızın anlamı azalmadı.

Alpamış hakkındaki destana gelirsek, “Qaraqan dağı” adını hatırlayan kahraman, eskiden geçen “altın çağ”, yani İlk Tör” zamanını (her şeyin iyi veya dinlenen her şeyin var olduğu zaman ve mekan) öznlüyor. Sonraki asırlarda bilinmeyen “Cennet gibi yer” de böyle “Qara-Qaňg”ların bir örneği olmuştur. Son olarak özetlersek,

Qara-qaňg – ilk Kzakların (ilk Türklerin) ilk geleneğinin kalıplaştığı zaman ve mekanın toplam görünüşü, ilk vatan, evren merkezidir, etnik düzeyde – ilk adalet bilenleri ve kahraman Alpleri olan ülke, ata yurdu”.

Qaraqan – İlk Padişah. Eğer Qara Qaňg – ata-bab mekanını adıyla, o zaman onun birinci padişahının da “Qarahan” (Qara Qağan) ismine sahip olması anlayışına bakılabilir. Biz Qara Qaňg ülkesinin – ilk gelenek, “altın çağ” zamanının ülkesi olduğunu söyledik, bu yüzden bu anlatımdan faydalanarak aşağıdaki zamanlar sırası yapılabilir:

İlk Zaman – Qara Qaňg Ülkesinin Olduğu Zaman. Sonraki Zaman – Qara Qaňg Ülkesinden Sonraki Zaman

Bu şema “Qara” isimli hanlarla ilgili gösterilebilir:

¹⁵⁸ Rene Guénon. Kutsal Bilimin Sembolleri. M.: Belovod'ye. 2002.

İlk zaman – Qara Han'ın bilindiği zaman.

Sonraki zaman – Qara Han'dan sonraki zaman

Bu şemanın kalanını hem “Oğuzname”den hem Cengiz han hakkındaki destan materyalinden görebiliriz: Oğuzlar bu eski hatırayı muhafaza etmişler, kendilerinin memleketlerini kalıplaşma zamanında “Qaraqan / Qarahhan” ismini ilk babalarının birine çevirmişler. Ebu'l Gazi'nin “Türk Şeceresi”ne dayanırsak, aşağıdaki iki zamanın alınmadığı görülür:

Tablo 23 Ebu'l Gazi'nin Türk Şeceresi'ne Göre Qarahhan

<p>Oğuz etnogenezine (Oğuzların oluşumu ve gelişimi) kadar ki zaman.</p>	<p>Bu zaman Qarahhan dönemiyle tamamlandı.</p>	<p>Karahhan – Oğuz şeceresindeki Oğuz'a kadar ki efsanevi-şecerelik alt tabakadan kalan bilgiyi gösteren kişidir.</p>
<p>Oğuz etnogenezinin başlangıcı</p>	<p>Bu zaman Oğuz Han'ın bilgeliğe ulaştığı, etrafına toplanılmasının başlangıcıdır.</p>	<p>Oğuz Han – gerçek etnogenezin efsanevi şekillenışı.</p>

Bu çizelgeden çıkarılan önemli sonuç – Oğuz halkının kalıplaşması hakkında, hem kavminin etnik (şecerelik) tarihini, hem de manevi başlangıçlarını göstermektedir, onların gerçek oluşumlarındaki yeri anlatmak için kendilerine kadar ki bilgi mirasını uygulama zamanında başlangıç olarak (ilk kaynak) “Qarahhan” ismini seçti. Tabii ki, Müslümanlık sonucunda böyle şecereleri düzelterler ve eksikliğini tamamlayanların da dahil edilmesi gerektiğini söylemeliyim. Peki, Cengiz Han mı? Cengiz Han görünüşünü kendi hatırasında muhafaza eden Kazaklar onu “Kara han ile” ilişkilendirmiştir.

Sııra Destanının Görünen Tarafları. “Edige” destanının her bir nüshasında Sııra destanının kendi ağzıyla kaç hükümdarı gördüğünü, onlarla çalıştığını söyledi.

Nurtuğan destanının bırakılan nüshasında (Mäylimniyoz – bırakılan nüshasında (Mäylimniyoz-Edige) onlar şöyle sıralanmıştır:

Birincisi – Qazanatay (doğrusu – Qazan Ala tay).

İkincisi – Qarğaltay (doğrusu – Qarğa Ala tay).

Üçüncüsü – Sazanatay (doğrusu – Sazan Ala tay).

Dördüncüsü – Sarğaltay (dorusu – Sar(ı) Ala tay).

Beşincisi – Börgeltay (doğrusu – Börük Ala tay).

Altıncısı – Toqtamıs Han.¹⁵⁹

Burada hükümdar neslinin dizilişindeki han isimlerinin hangi hakikati gösterdiğini şimdi söylemek mümkün değil, çünkü bu isimler – destanın bilinen bir sözlük benzerliğine göre özgür yolla seçilmenin sonucu olması tamamen mümkündür; fakat böyle bir seçimin belirli bir mantığa dayandığı da söylenemez, bu yüzden getirilen isimlerin hepsinin olmasa da bazılarının gerçek gizeminin olduğu yorumlanabilir; zamanı gelince onların da sırrı açıklanır. Biraz önce gösterilen sıralamadaki hanlar neslinin başında yer alan “Qazan” (Qazanatay, Qazan atay) isminin durması önceki Kazan alpin görünüşüyle ilişkilendirip görmeyi sağlar. Bununla birlikte “Qarğaltay”, “Sarğaltay”, “Börgeltay” isimlerinden herhangi bir aladoğan ile aynı soydan yırtıcı kuş adlarıyla ilişkilendirildi, şimdi bizim olası düşüncemiz olmayan önceki totem, mitik-şecerelik mantığın yattığını anlayabiliriz.

Şoqan ve Cengiz Velihanovlardan ve Qanış Sätpayev’tan kalan destan nüshalarında Sıpara destanının görünen hanları şöyle sıralanmıştır:

Birinci han – Bastıq Han

İkincisi – Kedey Han,

Üçüncüsü – Ala Han.

Dördüncüsü – **Qarahan.**

Beşincisi – Er Cengiz.

Altıncısı – Özden Sultan Jenibek.

Yedincisi – Dombavıl baba.

Sekizincisi – Toğım Han.¹⁶⁰

Bu dizilimi Reşidüddin ve başkalarından derlenen materyallerden faydalanan Ebu’l Gazi’nin “Türk Şeceresi”ndeki Türklerin önceki devletinin nesil dizilimiyle bağlantılı olduğu görülür.

¹⁵⁹ Kahraman Edige. Almatı, 1999. 214-b.

¹⁶⁰ Kahraman Edige. Almatı, 1999. 57, 91-bb.

Örneğin, Qara Han ismi bu şecerede de var, burada o Oğuz Han'ın babası olarak gösterilmiş; destan nüshasında Karahan – Cengiz Han'ın babası gibidir. Ala Han'ın Ebu'l Gazi şeceresindeki Elhan ve Elşe (Alınşa) gibi isimlere benzer olduğunu anlayabiliriz. “Bastıq Han” ve “Kedey Han” isimlerinin doğrudan benzerliğinin olmaması da onların tesadüfen konulmadığını, söylenmediğini hatırlatan gerçektir.

Cengiz Han – Türkler için 13.asırda başlayan yeni dünyanın, yeni sembolün sembolü, yani 13.asırdan sonraki Türk tarihi, onun ülke, devlet oluşu bu kişiden başlar. Fakat yeni hanedan sisteminin kendinden önceki mitik-şecerelik sistem ile ilişkilendirilmesi gerekir. İşte, bu yüzden de efsanevi Karahan, Cengiz Han'ın babası olmuştur. Yani, Oğuz şeceresini yapmakta faydalanılan bağlantısı olan geleneği bu tarafta da faydalanılmıştır.

En önemlisi – Kazakların destan geleneğinde Reşidüddin ve Ebü'l Gazi'den faydalanması eski Türk “hükümdarlar şeceresinin” izlerinin muhafaza edilmesidir. Bu, çok önemli tarihi delil olarak kabul edilmiştir, çünkü getirilen örnek 13-14.asırlarda bilinen sözlü türde sonraki Türkler (Kazaklar) arasında da muhafaza edilen destan, Sıpira ozanını gören hanlar sıralamasından görmekteyiz.

“Hükümdar şeceresi” modeli şöyle yapılmıştır: Tarihi hanedan, adeti kanuna uygun hale getirme (meşrulaştırma) geleneğine uygun, oluşturdukları etnik, kültürel ve politik alanda “yasaya uygun (meşru)” şecere hanedanıyla ilişkilendirilmiş, onlardan uzaklaştırılmış, onların nesli olduğunu göstermesi gerekir: Gerçek tarihi zamandaki gerçek hükümdar hanedanının gerçek başlangıcı Cengiz Han ise, efsanevi-şecerelik (tarihi değil) “İk hanedanının” sonuncu (veya ilk nesli)¹⁶¹ Kara Han olmuştur. İşte, yeni zaman şecerecisi Cengiz Han'ı bu Kara Han'ın oğlu olarak göstermesi aracılığıyla önceki şecere geleneğini gerçek hanedanının şecere geleneğiyle ilişkilendirmiştir. Böyle bir modelde mit ve gerçek tarihin “birleşen yeri” Kara Han ve Cengiz Han'ın arası olmaktadır, bu durumda:

Kara Han'a kadar herkes (Bastık Han, Kedey Han, Ala Han) – tarihi değil, efsanevi kişilerdir.

Cengiz Han'dan sonrakiler (Jenibek, Dombawıl, Toğım) – hem efsanevi hem de gerçek tarihte yaşayan kişiler olması, tamamen mümkündür. Yukarıda belirtilen kişiler de bu yaklaşımda araştırılabilir.

Sıpira'nın adlandırılan hanlarının hepsi aynı görünmektedir. Onların çağdaş olması zorunlu değildir; Sıpira destanının ismini sahiplenen gerçek yazarın olmasıyla birlikte, bu isimle çoğu asırlık mitik, tarihi destanların toplamının olduğunu hatırlarsak öyle değildir. Sadece ozan

¹⁶¹ Burada Kara Han'ın ilk hükümdar neslinin sıralamasındaki gerçek yeri önemli değildir, çünkü şecerelik hafıza olabildiğince popüler olarak muhafaza edilmiştir, kalanlar unutulup gitmiştir. Gerçek örnekte Karahan ismi popüler olduğu için Cengiz Han'a baba olan ana şahıs rolüne sahip olmuştur.

eski şecerelik modeli böyle bir yol ile yani dizilimdeki hanları Sıpira destanının gözüyle gördükleri gibi destana eklemiştir.

Gerçek Kara Han Hanedanı. “Kara Han” isminin gerçek hanedanının, ülkesinin adına dönüşmesini biz, “Karahanlılar” diye adlandırılan Türk toplumunun tarihinden de görebiliriz. İslam dinini kabul eden Türkler bugünkü Doğu Türkistan’da, Güney Kazakistan’da, onlara komşu Kırgız, Özbek yerlerinde böyle adlarıyla tarihi edebiyatta muhafaza edilen Müslüman ülkesini kurmuşlardır. Yeni ülke kurucu hanedan da bir yandan Afrasiyab’ı devletin başı gösterse de, diğer yandan eski Türk efsanevi Kara Han suretine de çevirmedi. Burada gerçek tarihi dokümanlara dayanıp meselenin bu durumu düşündürdüğü de görülür, fakat bizim için önemli olan bu değildir, bize gereken – tarihi hanedanın kendilerinin tarihi efsanevi Kara Han’dan başladığını kanıtlamasıdır. Yani, bu – eski Türk “Karahana” bilgi substratının hayata bağlılığını, yeni hanedanın ideolojik isteklerini gerekli imkanları sağlayarak işe yaradığını gösterir. Bu çevrenin Türkleri de, kendileri hissetmese de, kendi neslinin eski, ilk Türklerin bilgi başlangıcı ile yaratılmıştır. Tam olarak böyle Oğuzlar da çalışmıştır, Kazakların da böyle harekette var oldukları “Edige destanındaki Sıpira ozanının söylediklerinden de görebiliriz.

Bize bunun hepsi niçin gereklidir? İlk önce bizlerin yani ilk Kazakların binyıllıklarına uzanan kesintisiz tarihini gerçek detaylarıyla, kanıtlarıyla tam olarak göstermese de şematik türde, mitik tarih türünde doğru göstermesi için gereklidir. Ulus tarihi dağınık değildir, bir başlangıçtan başlayıp, bir patika yol ile gelişimindeki gerçek kronolojik düzeyde olmasa da manevi, idealist, temel yapı şeklinde çoğunlukla tanınması gerekir.

Kara Han – ilk padişah, Evren padişahı, ilk Kazak mitolojisindeki, bununla birlikte sonraki Türk halklarının folklorundaki tüm hanların orijinal nüshası (prototipi), arketipi, toplam görünüşüdür.

Alaş ta – Kara Han. Önceki anlatılarımızın birinde biz “ilk Karanın”ı yani “Kara-1” kelimesinin zaman geçtikçe “Ala” kelimesiyle değiştirildiğini söylemiştik. İşte, bu durumda, kelime kökü olan Kara Han’ın tipolojik doğrudan Alaş Han’ın eski ismi olduğu görülür. Kazaklar, “Karahana” sadece ismini folklorik düzeyde muhafaza etmiştir, şecerelik-ideolojik düzeyde onun “Alaş” şeklindeki çalışma ismini temel isme dönüştürmüştür. Her türlü nüshada söylenen “Alaş Alaş olduğunda Ala tay at olduğunda...” denilen ilk zaman fiilen Kara Han zamanını ve ona kadarki zamanları resmeder.

Jetpek (ulaşmak) – Başlangıç. Önceki Töre – Gelenekler

Yedi ağ işareti, bununla birlikte, başlangıç (ulaşmak) hareketi gösterildi. Tekrarlayıp söylersek, merkez nokta – ulaşmanın (başlangıç testinden geçmenin) hedeflenen amacı, muradı, yani, “Jet”i, onun çevresini saran merkezli çemberler – bu amaca yetişme yolunda karşılaşılan zorlu test aşamaları (paravanları, duvarları). Çember sayısı altı tane (veya yedi tane) olursa, test aşamaları da öyle olur. Fiilen, tüm geleneklerdeki başlangıçlar (gizemler), bununla ilişkilendirilen gelenekler ve törelerin sayısı da çoğunlukla yedi sayısı ile sınırlandırılır. Gelişmiş mitik gelenek hakkında bilgileri muhafaza eden halkların böyle örf-adetlerine göz gezdirip kendimizdeki gece gündüz ezberlenen masal materyallerindeki sıradan olarak görünen test örneklerinin çoğu yönünün uygun olduğunu anlarız.

Dj, Çerçvard’ın “Mu adı ilk kıta” denilen kitabında yerin iki uzak tarafında yatan, yani, pozitivist mantığa göre birbiriyle ilişkisi olması imkabsız kabul edilen iki farklı tarihi gelenek – Orta Amerika, Maya ve Afrika, önceki Mısır geleneklerindeki başlangıç geleneklerinin tipolojik olarak benzediği gösterildi. Bunlarla tanışıp Kazak masal materyallerindeki engellerden geçme olayının da bu iki gelenekteki başlangıç deneylerine benzer taraflarının olduğunu görürüz.

Maya Geleneği. Ulaşan kişi (başlangıçtan geçme) deneyinin yedi farklı aşamasından (döneminden) geçti. Birinci veya hazırlık zamanından sonraki deneyler (kabul etme derecesi) altı hücre veya evde geçti.

Tablo 24 Maya Geleneğinin Deney Aşamaları

Birinci Aşama – Hazırlık Dönemi	Ulaşan kişi iki farklı (biri çürükten bitri kandan olan) deryadan geçti, dört patıkaya çıktı; dört yol (beyaz, kızıl, yeşil, siyah) onu bilginler birliğine götürdü. 12 bilgin yüzlerini gizledi. Onların karşısında bilgin giyimi giymiş ağaç bedeni vardı. Danışman bilginlerin heyetine gelen kişiye biraz önceki bedeni işaret edip, “padişaha hürmet et” diye buyurdu. Bu ümitli kişinin anlayışlı oluşunu denemek için çalıştı, yani ulaşan kişinin onun gerçek padişahı değil, beden olduğunu anlamamız gerekir. Bundan
--	--

<p>İkinci Aşama – Zorluk Evi</p>	<p>somra ulaşan kişi bilginlerle, onların herhangi birinin ismi ve makam derecesi adlandırıp selamlaması gerekir. Bundan sonra ona uzakta duran taş sandalyeye oturma uygun görüldü. Eğer kişi geleneği biliyorsa, edep sahibiyle yaşı büyük bilginler önünde oturmaz, hiçbir şey bilmiyorsa, oturur. Sadece taş sandalyenin altına ateş yakılır, son olarak yanan sandalyeye oturan kişinin arka tarafı yanar.</p>
<p>Üçüncü Aşama – Bıçaklar Evi</p>	<p>Bu gibi karanlık hücre çıkış kapısına bekçi konuldu. Ulaşan kişi bu karanlıkta eline verilen küçük mumu yanan ağaç budağı ve (sigarası) geceden tan zamanına kadar söndürülmemesi gerekir. Söndürürse – cezalandırılır, hepten öldürülür.</p>
<p>Dördüncü Aşama – Soğuk Ev</p>	<p>Bu “evde” Jetpekşi (ulaşan kişi) kendine verilen dört kabı arasına karşılaştığı göllere doldurması gerekir. Bununla birlikte ona özel olarak seçilen mızrakçılardan da korkmaya başladı. Tan ağarana kadar sağ salim çıkması gerekir.</p>
<p>Beşinci Aşama – Jaguarlar Evi</p>	<p>Jetpekşi tüm gece bu “evi” kuşattı. “Evin” içi aşırı soğuktu, soğuk oldu. Tan ağarana kadar üşüyüp ölmeden endişesini araştırması gerek.</p>
<p>Altıncı Aşama – Alev Evi</p>	<p>Bu evdeki önemli tehlike – ağızına düşüp, tırnaklarını parçalayıp atmaya hazırlanan</p>

<p>Yedinci Aşama – Yarasalar Evi</p>	<p>jaguarlar.</p> <p>“Evin” içi tıpkı alev gibi duran cayır cayır yanan sobanın kaynağı gibidir. Jetpekşi tan ağarana kadar zamanını burada geçirmesi gerekir.</p> <p>Bu – yarasalar tanrıçasının evidir. İçi jetpekşiyi öldüren top-tüfekte doludur. Jetpekşiye tanrı gelir, gamsız olursa, yanlılıkla kaldırıp, onun başını düşürür. Bundan da sağlıklı geçmesi gerekir.</p>
---	--

Tabii ki, adaylar böyle testlerden geçmeli, o testlerden nasıl geçme gerektiği hakkında öncelikle ders aldı, özel olarak hazırlıktan geçti, imtihan oldu, sadece bundan sonra deneye gönderildi. Burada her test zamanında ve tüm test boyunca birisi onu alır ve başlatır. Onu – “jetekşi (danışman)” diye adlandırır. Yani, ulaşmış olan kişinin ya bir, ya yedi testin herbirinde aniden yedi danışmanı var demektir. Dj. Çergvardt’ın kitabında böyle bir danışmanı “dost ruhu” (dost ruhu veya insan ruhu)¹⁶² diye adlandırdı. Bizler olsak, böyle danışmanlardan kendimize bildiğimiz “yedi pir” veya “yedi derviş piri” görüyoruz.

Mısır Geleneği. Burada ulaşacak olan kişiyi öncelikle hazırlar ve tüm test süreci boyunca onu danışman (eş ruh) başlatır, ona yol gösterir. Büyük piramidin içinde geçen sınav on iki “geçitten” (yoldan, geçişten, aşamadan) oluşur. Onların her birinin kendi gizleri ve testleri vardır.

Test yolunun başlangıç aşamalarında jetpekşinin hiçbir şey görmediği söylenir, galiba, onun gözleri bağlı olması muhtemeldir. Eş ruh jetpekşiyi başlatıp (ulaştırıp) görmediği geçitler aracılığıyla geçirir. Jetpekşi birinci geçidi göremez, onun içinde hiçbir şey yok, boş. Jetpekşi bu boşluk içinde hiçbir şey görmediği için, tam anlamıyla başka kelimelerden ayrılır.

Jetpekşi “Merkezi ateş hücreğine girdi”, o ateşi söndürmesi gerekir (bu “ateş evi” veya “ateşli göl”, “ateş gölü” hakkında kelime ile önceki Mısır “Ölümler Kitabı”nda karşılaşılır.

“Merkezi ateş hücrelerinden” (ateş gölünden) sonra jetpekşi “büyük “Gökyüzü Evrenine” ulaşır. Burada kendine sorulan sorulara cevap verir. Sadece bundan sonra gözünün açıldığı

¹⁶² Eş-eş, yoldaş, dost; eşlip – dost, adaş – dost (MQ 1- 76,89)

söylenir. yani, ona ışık (ışık gözü, nur gözü) verilir, şimdi o, ulaşmanın (başlangıcın) her anına kendine yol gösteren insanı ve dost ruhunu görür.

Bundan sonra o, “Göldeki hücrelerinde”, “Adalet mahkemesinde (yargı kanunu)”, “Hakikat ve Zifiri Karanlık”, “Ölümün Yedi Salonunda” olur. Burada jetpekşi imtihan olur, gerekli kelimeleri ezberler, bundan sonra “Gerçeğin Onuncu Salonuna” veya Test yerine ulaşır; bu salonun tabanına siyah ve beyaz döşeme taşları döşenmiştir, onlar olabildiğince doğru ve yanlışı, hakikat ve yalanı sembolize eder.

Jetpekşi “Yeniden (tekrardan) doğduğu hücrelerine götürülür, burada kişi tekrardan yaratılır, yeniden doğan cana sahip olur. Bu hücrede ecel işareti ve taş sanduka bulunur, küçücük delikten sabahki yıldız Soltist’in (siriustun) ısısının durduğu söylenir. hücrenin kalan odası Jetpekşi’ye onun hangi sınavlardan geçtiğini hatırlatır.

Şimdi onu “Canın yeniden yaratılışı” (ruhun yeniden doğuş tahtı) yaklaşıyor. Bundan sonra o, “Doğu hücrelerine”, “Ra tahtına” ulaşır, usta olunca başka testlerden de geçer. O geleceğin kamil bahtını saçan yaratılmamış nuru (geleceğin mutluluğunu sağlayan yaratılmamış ışık), yani, dilimizin kavramıyla söylendiğinde – Ak (Hak) Didarı gözüyle görür. Gelecek aşama – “Büyük Doğu’nun Hücreleri”, Jetpekşi kendi seçimiyle onurlandırılmayı hak ettiğini kanıtlamak için ateşi deneyden de, mahkemededen de geçirir. Bundan sonra sadece o nurlanır, nurlu adama, yani, Nurmanğa (ışığa) veya Nurjanğa (ışığa), Nurqiyasqa (ışığa) Nurğisağa (ışığa) (aydın) dönüşür. Şimdi nurlanan kişi gerçek bir ustaya dönüşmesi gerekir, sadece o, çok arzulayıp en istekli şekilde “Tanrıçanın evine” (İlahi evin en gizli yerine)¹⁶³

İki geleneğin geleneksel işaretlerini karşılaştırıp görelim: Piramit ibadethanesinde 12 oda veya portal olsa, Mayalarda – “yedi ev” olur. Hem mısırlılarda, hem Mayalarda “Zifiri Karanlık Oda” vardır, Mısırlılarda “Ateş Gölü”, Mayalarda – “AlevEvi”; Mısırlılarda – “Ecelin yedi salonu”, Mayalarda – na tam olarak uygun gelen “Yarasalar evi”.¹⁶⁴ Yerin iki derinliğine yerleşen, iki farklı zamanda yaşayan gelenekler için böyle benzerliklerin olması az değildir. Şidi bunların sırasına Kazakların sıradan olarak görünen örneklerini koyup, karşılaştıralım:

Altı dağdan geçme. “Ayböken sığırın sütünü arayan Quyn kahramana, sığırın altı dağın her tarafunda olduğunu söyledi” (“Quyn Kahraman” masalı (E4 – 173)), bu altı dağımız aşağıdaki gibidir:

¹⁶³ “Arzulanan gönül sarayı” diye tercüme edilir.

¹⁶⁴ Dj. Çerçvard. Eski içerik. M. M. Sofia-Helios. 2001. S. 257-261

Tablo 25 Altı Dağ

Uçurum dağ	Onun başında insan değil (kuş bile uçamaz.
Kel dağ	Onun ayna gibi parlak taşı üstünde insan durmaz, dağda olan dağ keçisi bile yürüyemez, kayar.
Kar dağ	Gece-gündüz kar yağar, kalınlığı 1000 arşın olan kardan hiç kimse geçemez.
Sazlık dağ	Yüzeyine tek bir taş atılsa onu dibe çeker.
Ateş dağ	Sıcaklığı güneşe kadar yetişen bu dağdan insan değil kuş bile geçemez.

Bu masala ait olayın iç yüzünün çoğunun seviyeli olduğu açıktır, bu seviyenin birinde-başlangıç (ulaşma) yani, özel olarak testlerden geçme aracılığıyla birlikte kabul etmedir.¹⁶⁵ Altı dağdan geçmek – altı farklı testten, engelden geçmek, altı farklı değişime uğramak; burada da yedincisi – temeli gösterilmemiştir. Eğer bu engelleri Maya gelenekleriyle karşılaştırırsak, onlardaki “soğuk evin” bizdeki Kar dağa, “Alevli evin” – “Ateş dağa” uygun geldiği görülür, sonuncusu – Mısır geleneklerindeki “Ateş gölüne” veya “Merkezi ateş hücrelerine” uygun gelmektedir. Sığırın sütünü arayan Quyın kahraman da – fiilen jetpekşi (başlangıçtan geçen kişi) sıradan masalın en sıradan “altı dağ” şemasına yerleşen koşulların her tarafında – altı (yedi) farklı test aşaması var. Kahramanı adlandırılan altı engelden çınar başında yva yapan Alp Karakuş geçer. Quyın kahraman “Ayböken” diye adlandırılan herhangi bir kahramanda kendine verilen görevleri yerine getirmek için tavsiye alır, Ayböken’i kendine yardımcı verilmesi için gerekli şartları yerine getirir, bunu, galiba başlangıcın birinci, hazırlık dönemi olarak kabul eder. Alp Karakuş’un yardımcısını almak için onun çocuklarını ejderhadan kurtarır, kuşun yutması (yutup göndermesi) – tüm bunlar fiilen başlangıcın (ulaşmanın) aşamaları olmaktadır.

¹⁶⁵ Masal engellerinin iç yüzünde başlangıç test seviyelerinin yattığını anlamaya imkan veren başlıca işaret – ateşi test veya ateşi dağdan geçirmedir. Genel olarak ateşe başlama ile ilgili ilk Kazak hatıraları hakkında başka bir kitabımda araştırma düşüncem de var.

Masal kahramanın görevleri – onun gerçekleştireceği amaçların, isteklerin hepsi de sıradandır. Eğer buradaki amaç – isteğin yerine başka bir amaç – istek koyarsak, o zaman sıradan masal olayı karmaşık aşamalardan oluşan eski gizeme dönüşür. Maya ve Mısır gizemli geleneklerinin Kazak masallarında görevi yerine getirme olayına genel olarak şematik, tipolojik düzeyde, ayrıntılı olma düzeyinde ayrılan, nesnel düzeyde benzer olmaktadır. Durum sadece tesadüf değildir. Bu – Kazak “masalının” bir zamanlar “ilk Kazaklarda” (ilk Türklerde) olan gizemi hakkında bilgi verir. Tabii ki, ilk Kazak gizemi, onun aşamaları, amacı, ayrıntıları tam olarak Maya veya Mısır gizemleri gibi olmadığı bellidir, fakat bu – İlk Tör gizeminin, ilk Kazaklara ait olan nüshasının olduğunu gösterir.

Bu konudaki karşılaştırma ondan biraz uzakta devam ettirildiğinde, önceki Mısır “Ölümler Kitabı”nda her zaman söylenen “Ateş gölü”, “Ateşli göl” hakkındaki bilgiler Kazak örnekleriyle karşılaştırılabilir. Biraz önceki kitapta bu gölle ilgili aşağıdaki mantıklar bulunmuştur: “Ben geldim; benim âleme dillerim hemen yanar, yandıkça onu çabucak parlatırım (söndürürüm, yok ederim) – benim yüreğim Ateş günü ne dilerse onu yaparım” (22.bölüm). veya: “Büyük evdeki kişinin ismini hatırlıyorum, alev evindeki kişinin ismini hatırlamaya mecburum”(25.bölüm).¹⁶⁶

Kazak materyallerinden “Ateş dağından” başka,¹⁶⁷ fiilen ona uygun özelliğe sahip olan “Ateş denizi” denilen kavramın birkaç örneğini bulduk.

Birinci örnek. Qanışpen kahraman Mısır şehrindeki ¹⁶⁸ Künükey güzeli almaya gitti, yol boyunca iki devi, yılanları ve ejderhaları yendi, bundan sonra Su ve Ateş deryalarının kıyısına geldi. Bu sırada kızıl kahve benekli atına binip şöyle dedi: “Sen gözünü kapatıp üstümde otur, ne zaman düşersen, anla, o zaman gözünü aç”. Su deryasının üstünden uçan at, ateş deryasından geçtiğinde Qanışpen kahraman geçirim diye endişelenip gözünü açtı, bu sırat atın arka iki ayağı yandı. Atının aklıyla çınar ağacının dibine ulaştı; pınarda yıkanan kahraman Tazşa'ya kızıl kahve benekli at – yaralı ata dönüştü (“Qaradöñ kahraman” (E4 – 268)).

Bu olayı Mısır gizeminin geleneği ile karşılaştırıp görelim:

Jetpekşi gözü görmez (gözü bağlı) şekilde ateş hücresinden yürüyüp, yani ateş gölünden geçti – Qanışpen kahraman da ateş deryasından geçince gözünü açmaması gerekiyordu. Jetpekşi nur ışığını gördü, ruhu yenilendi – Qanışpen kahraman çınar ağacı dibindeki

¹⁶⁶ Dj. Çerçvard. Eski içerik Mu...s. 260.

¹⁶⁷ “Ateş dağı” kavramı “Kanatlı kara kel at” (E2 – 96), “Quyın kahramanı” (E4 – 173), “Güneş altında Künükey kız” (E2 – 9) masallarında karşılaşılar.

¹⁶⁸ Kazak masallarında karşılaşılan “Mısır” adı sadece basitçe Kazak folklorunda doğu (Arap-Fars) motifi değildir, sofuluk ile (sufilik ile) bağlantılı koşullu kavram diye araştırılmalıdır. Buradaki Mısır (en azından siyah yer, simya) – Töretam'ın sembolü.

pınarda (ışık kaynağında) yıkandı, Tazşa'ya dönüştü, yani tam değişimden geçti. Burada kahraman öncü olan kızıl kahve benekli at (kara Yunt) – gizemdeki Jetekşi, hiçbir canlı (ruh) çalışmıyor, deneylerden sadece bu at geçebildi.

İkinci örnek. Kendebay kahraman da Ateş deryasından koyu doru renk kula atıyla geçti; “O, alevi gökyüzüne çıkararak ateş deryasıdır. Senin ulaştığın yer – bu deryanın her tarafındadır. Şimdi gözünü kapat ve ben aç diyene kadar açma. Gözünü açarsan – ikimiz de ölürüz”, dedi soylu at. Ateş deryasından geçen en son çınar ağacındaki simurga, onun yuvasındaki çocuklarına, yedi önemli deve, büyücü cadıya, bağırarak aslana rastladı, bu olayda da “altı bozkırdan geçit” hakkında da kelime bulunur (“Kerqula atı Kendebay” (E4 – 34)). Koyu doru renk at da – Jetekşi, junt (yunt)tur.

Üçüncü örnek. Simurg kuşu, çocuklarını ejderhaden kurtaran kahramanı “uçurup” okyanustan, çölden ve ateş deryasından geçirdi (Ağzından boncuk düşen kuş” (E2 – 270)). Buradaki simurg – junt (yunt) – başlangıçtaki Jetekşi (ulaşan)dır.

Dördüncü örnek. Baqpay diye söylenen kahramanın kanatlı kara benekli atını bir tarafı ateş, bir tarafı kaynayan su deryasından (köprüden) geçirdiği söylenir. Buradaki kanatlı kara benekli atın sahibini ateşli dağdan (perilerin çaldığı ateşli kızıl kahve ve kutlu kızıl kahveyi almak için) geçirdiği ile ilgili de ifade var, burada da atın sahibine “gözünü yum, açarsan ölürüz” dediği de söylenir (kanatlı kara benekli at” (E2 – 98)). Kanatlı kara benekli at – junt.

Beşinci örnek. Janşentay kahraman, Aynahan denilen hanın kızını almakla görevlendirildi. Kızın evine kadar olan mesafe – kırk günlük yerdir, bu mesafe – yanan ateştir, kuş uçsa – kanatları yanar, at yürüse – toynağı yanar. Bu ateşten kahraman at donuna büründü, onun dört ayağı da yandı. Atı öldüğü zaman na kara ilaç verip diriltti (“Hanşentay” (E4 – 217)).

İşte, bu örneklerde adlandırılan “Ateş deryasının” fiilen Mısır gizemindeki “Ateş hücresi” veya “Ateş gölüne”, Maya gizemindeki “Alev evine” denk geldiği görülür. Masallarda olayların çoğunluğu söylenmez, unutulmuş fakat zorlukların karşılaştırılmasına bakarak burada da birkaç aşamalı deneyin veya sıkıntının olduğu yorumlanabilir. Bu örneklerin hepsinde tamamına yakını (dördünde) kahramanı ateş deryasından da, başkalarından da geçiren şeyin (kızıl kahve benekli at, kanatlı kara benekli, at donuna girmiş kişi (jiren), at donuna girmiş kula) adı olmaktadır. Yani; eski gizemlerdeki jetpekşiyi “ulaştırarak”, deneyden geçirmeye yardım eden eş ruhun herhangi bir zamanda kuş (simurg, alp karakuş), ondan sonra at (jılqı) görünüşünün olduğunu görüyorum. Bu benim “junt/yunt/yont” kavramlarıyla ilgili söylediklerime birebir uygun gelmektedir.

Demir ev. Maya ve eski Mısır başlangıç (gizemlilik) geleneklerinin içindeki “ateş ev” (“Alevler ev” ve “Merkezi Ateş Hücresi”, “Ateş gölü”) nesnesine veya başlangıç aşamasına tipolojik

doğrudan bakılınca uygun gelen “ateş dağı” ve “ateş deryası” gibi kavramları Kazak materyallerinden bulduğumuzda, önceki örneklerde mümkün olduğu kadar yakın olan bundan başka bir Kazak örneği – “Demir evi” görmezden gelmek anlamsız olurdu.

Demir Evi Yakma

Kazaklarda içine girilip dışına ateş konulup yakılan demir evin yerleşmiş, sabit bir görünüşü var. Ben Kazak masallarının kendisinden böyle demir evli konunun şimdi altı tanesini (sadece demir evin adlandırıldıkları kabul edildiğinde – dokuzu) göstereceğim.¹⁶⁹ Bu konunun iki farklı nüshası var, birincisinde kahraman herhangi bir demondü (şeytani) (güzel kız, gelin ve yılan biçimi) yakma aracılığıyla öldürse, ikincisinde – kahramanı demir evin sahibi evine alıp, kapısını kapatıp, dış taraftan ateş yakıp öldürür.

Kısaca içerik aşağıdaki gibidir: “Kişi kendi rakibini öldürmek için, onu tamamı demirden yapılmış saraya koyup, kapısını-penceresini taş ile kapatıp, dış taraftan ateş yakıp yakmak istedi. Getirilen dokuz örnekte yakma işlemini yapan kahraman ve onun kurbanları her şekilde olmaktadır. Örneğin, “ejderha kadın” masalında yiğit, ejderha şekline girer, insan çocuğuyla beslenen kadını böyle demir saraya koyup öldürür. “Güneş altındaki Künükey kız” masalında “Künükey’in babası, Ateş dağın diğer tarafında duran ülkenin hanı kızına dünür olarak gelenleri böyle yaktı”. “Er Töstik” masalındaki demir sarayla ilgili olayı da buna benzerdir: “Yer altındaki altı dağın her tarafı, yedi gölün arkasındaki uçsuz bucaksız dağın altına gizlenen ülkenin hanı Demirhan da, kızını isteyenleri böyle eve kapatıp yaktı (öldürmek istedi)”. “Zalim ihtiyar” masalında bir şehrin hanı da kendi kızını almak isteyen yiğidin küçük erkek kardeşini eve koyup dış taraftan yaktı”.

“Eralı” kahraman masalında Eralı kahramanı Qoñır köpek denilen kahraman alpi, onu kendi yaptığı evkapatıp yaktı, o, “Kavramayı arayan yiğit” masalında han erenin gözünü yok edip, zevcesini almak istedi ve onu demir eve götürüp yaktı, fakat eren hiç zarar görmedi. Gelecek gün demir eve hanı koyup (o dünyadaki anne-babasıyla haberleşir) sırtından yaktı.

Gördüğümüz gibi, birinci, “Ejderha kadın” masalının olayı kabul edilmediğinde, kalan üçünün olayı fiilen birbirini tekrar ettiği gözlemlenir. Yani, kızın babası kendi kızını isteyenlerin gözünü böyle yok etti. Bu şekilde birçok araştırma olayı masallarda var, sadece masalı anlatan kişi, böyle masallardaki “demirden yapılmış, bitmiş saray” motifini unutmuş gibidir.

¹⁶⁹ Demir saray ve ona rakip olanı sarıp, dış tarafını kapatıp, yakma” motifinin karşılaştırılması – “Ejderha kadın” (E2 – 150), “Zalim ihtiyar (E3 – 226), “Güneş altındaki Künükey kız” (E2 - 10), “ErTöstik” (E4 -22), “Eralı kahraman” (E3 – 159), “Kavramayı arayan yiğit” (E3 – 169), sıradan demir ev (yanma olayı yok) görünüşü “Jelkildek” (A4 – 121), “Ayualpañ” (A4 – 129), “Nanbatır” masalında yeraltına inen erenin demir kapıdan girip, kızını gördüğü söylenirse, “Ayualpañ”masalında bir deryanın kıyısındaki tepesi demirden yapılmış ev” hakkında söz bulunur. O “Jelkildek” masalında Telepey’in kendi kızını ve Jelkildek kahramanın atını demir eve kapattığı ile ilgili söz bulunmaktadır.

Bununla birlikte, başka detayları benzer olan masallar da var. Örneğin, “Toğan kahraman” masalında, tam olarak söylendiğinde (“Dotan kahraman” diye adlandırılmış) masallaşmış destanında “Er Töstik” gibi konu tekrar edilmiş. Ayrıntılı farklılıklarına rağmen Totan ve Er Töstik aynı özelliklerde masal olmaktadır, buradaki Totan ve Er töstik’i fiilen ortak bir biçimden çoğaltan kahramanlar kabul edildi.

“Demir eve girip yakma” olayının, genel olarak masal olayının havasına göre, fiilen başlangıç (ulaşma) deneyinin en son aşamalarından biri olduğu görülebilir. Er Töstik, onunla aynı ölçüde kahramanlar da, biraz önceki eve girmeden önce de, bu ev sahibinin bazı görevleri yerine getirildi, her görevi, bununla birlikte, başkahramanın ölümünden kaçınmak için yaptığı tüm manüpülasyonların bir dizi ilk adımdan geçtiğini varsaymak tamamen mümkündür. İşte bu açıdan, “dış taraftan ateş konulan demir ev” – Maya gizemindeki “Alevli ev”, “Mısır gizemindeki “Merkezi Ateş Hücresi” tıpatıp aynı analogi olarak bulundu; hatta Kazak kahramanının demir evinin alevini (Koltawsar’ın yardımıyla) örtüp söndürme harketi ve Mısır geleneğinin şartlarına göre Jetpekşi’nin “Merkezi Ateş Hücresindeki” ateşi (alevi) söndürme gerekliliği detaylı olarak birbirini tıpatıp tekrarlar.¹⁷⁰ Buradaki ateşi söndüren Koltawsar – eş ruh, kahramanın sadece bir görünüşüdür, o, Er töstik gibiler – Jetpekşi yani, sadece başlangıç testinden geçen kişidir.

Üç masaldaki baş kahramanların yolculuğu yeraltına, yani mitik dünyaya, başka dünyaya doğru yönlendirildi, o dünya ülkesinin hükümdarının ismini, önceki anlatımlarımızda tekrar ettik. Bunu gösterebileceğimiz bazı mitik lahzalar var.

Birinci olarak; kahraman çoğu mitolojik araştırmasında zorunlu olarak başka dünyaya geçer, o dünyadaki çoğu araştırma motifinin Türk mitolojisinde sabit düşünce olduğu çoğunlukla masal materyali mitik kontrolden geçme aracılığıyla anlatılır, buna paralel örnek olarak o dünyadan çoğu örnek motifinin Türk dünyasıyla bağlantılı olan Fin-Ugor mitolojisinde sıkça karşılaşılan bir fenomen olduğu söylenebilir. Çoğunluğu başka dünyada olsa, onun babası bu dünyanın kişisi olması gerekir, yani biraz önceki Şindemir-Demirhanların kim olduğu bu gerçekle görünür.

İkinci olarak; üç masalda da kahramanlar yardımcı yoldaşlarıyla birlikte Demirhan’ın ülkesine yaklaşınca aldıklarından alp köpek çıkar. Bu köpek de ölümler dünyasının önemli göstergelerinden biri olmaktadır. Hint-Avrupa mitolojisinde köpek, ölümler padişahlığının sahibinin koruması, hizmetçisi işlevini yerine getirir.¹⁷¹ Biz masal – efsane materyalleri

¹⁷⁰ Merkezi bir yangın odasına transfer edildi ve aday oradaki alevi söndürdü (Dj. Çerçvard. Eski Kita Mu... s. 259).

¹⁷¹ Ölümler ülkesinin emirinin canavar köpeklerinin olması, onların koruma hizmetini yerine getirmesi çoğunlukla efsanevi geleneklere aittir. Fin-Ugor mitolojisinde o, dünyaya götürülen kaleyi üç köpek

aracılığıyla ilk Kazaklarda da böyle görüşlerin olduğunu açıkladık. Alp köpeği var olan Demir de bu mantığa uygundur – ölümler dünyasının emiri.

Üçüncü olarak; önceki iki mantıkta getirilen pozitivist (olağan bilimsel mit bilimi) görüşünden başka, “ilk Törlük” mantığını da getirirsek, “demir ev” ve ona giren alp yakma olayına ulaşma (başlama) deneyinin en sonuncu aşamalarından biri olarak bulunur ve başka makalede Mısır, Maya geleneklerindeki benzer deneyler ile bağlantı kurup gösterdim. Bu durumda, “demir evin” sahibinin “ölüler ülkesinin emiri” olan görünüşü de, “ölü”, “ölüler ülkesi”, “ölüm kavramları” da başka (natüralist değil, soyut) düzeyde düşünmeye sevk eder.

İşte, bunları başlangıçta bir dizi olay zinciri olan masalları, ilk olarak sıradan efsanevi konular zinciri diye kabul edersek, aşağıdaki gibi sonuçlandırılır:

1. Olay yeraltında geçer. Burada iki ülke var. Birincisi – Yılan – baba ülkesi, ikincisi – Demir Han’ın ülkesi. Yani, önemli kahramanın ismi – “Demir”. Demirhan – Altey Türklerinin mitolojisinde geçmişin (Erklik) çocuklarının biri olarak kabul edilir. O da, geçmişin başka çocukları (Taş bilekli Baybatır, Qaraş, Jez bilekli Kerey Qağan, vb.) gibi demir, önemli kara görünüş olarak tasvir edilir.¹⁷² Bununla birlikte **Demirhan** – Altayların mitolojisindeki “yer-su” kategorisine ait ruhlardan biri, yer-suların en güçlüsü – Yokan’ın çocuklarından biridir.¹⁷³
2. Demir Han’ın ülkesi herhangi bir dağın (Ateş dağının, Altı dağının) her yanında, derin gölün kıyısında durur. Demir Han’ın ülkesini koruyan alpin köpeği var.
3. Bu Demir Han’ın tamamı demirden yayılmış sarayı var. Olay metnine bakınca bu sarayın penceresi yok, sadece kapısı var veya kapısı da penceresi de yok. Onun içine insan girdiğinde dışına ateş yakılıp zorunlu olarak yakar.

Başlangıç düzeyinde bu olayın hepsi de İlk Tör’e yetişme yolundaki testler ve zorlukların sıradanlaşan örnekleri olmaktadır. Bununla birlikte bu olayların zorunlu olarak tarihi-medeni (uygarlık)ın yüzünün de var olduğunu aklımızdan çıkarmamalıyız.

Altay Şamanları, Erlik (geçmişin)in ülkesine ulaştıklarında çoğunlukla zorluklarla karşılaşır, bunların içinde kare şeklinde dökme demir kutsaldır, dört köşesinde usta demircinin örsü var!

Kare dökme demir harman zemini

korur, Yunan mitinde ölümler ülkesinin kalesini Kerber korur, o Hint-Avrupa birinci insan veya ölümler ülkesinin padişahı olarak bilinen Yama veya Yıman’ın da böyle köpekleri var.

¹⁷² Orınbekov M. Protokazakların Ön Felsefesi. Almatı: ülke. 1994. S. 203.

¹⁷³ Yer-su MNM 1-5999.

Kutsal, dörtgen örs...¹⁷⁴

Yani, böyle ustalık alet-edavatı ve onun yerleşmiş yeri şamanın ölümler ülkesine yolculuğu sırasındaki zorunlu olarak karşılaşılan sıkıntı olarak adlandırılır. Yani, ilk dünyaya yolculuk yapan insan (veya onun ruhu, veya jetpekşi) biraz önceki gibi kareli demir döküm alanında ateşi yakıp, örsü hazırlayan demirciyle karşılaşılır, onun yanan ateşinde yanıp, örsünde kızışan demir gibi bulunması gerekir. “Demir eve girip yanma olayının” bir iç yüzü burada yatar.

Karşılaştırma. Getirilen mantıklardan anlaşılan – “demir ev yaptırıp, onun içine rakiplerini kuşatıp, yakıp öldüren kişi olan “Kazak mitik insanının biraz önceki Saha-Yakut “Usta-Tanrı” denilen Qıday Maqşin’in efsanevi görünüşüne denk gelir. Qıday Maksin de demir evde oluşur, Kazakların folklorik “Demir eve yerleşip yakan kişi” de (Demir han da) – Usta-Tanrıça, onun kızına Tanrının geldiği erenler – a) o dünyayı seyahat eden Şamanlar, bu yüzden böyle eren-şamanı demir eve yerleştirip yakma konusu, şamanın ruhi canını Usta-Tanrıçanın güzellik alevine yerleştirip yakma (yeniden yapma) konusunun değişen bir varyantı olarak kabul edilir, b) başlangıç testinden geçen kişi – Jetpekşiler, böyle sembolik yakma süreci yönünde “ölüp, yeniden dirildi, yaratıldı”. Saha-Yakut dilinde “Qıday” kelimesinin dönüşmüş varyantı olma ihtimali vardır, bu versiyonu kontroledip görmek gerekir.

“Demir ev” hakkında başka mitik örneklerle göz gezdirirsek, genel olarak Türk mitik görüşünün sadece Kazak ve Saha-Yakut örnekleriyle sınırlı kalmadığı görülür.

Sofuluk başlangıcı. En son sınır – Ölüm

Tüm mitolojik geleneklerde karşılaşılan “ölüler dünyasının veya ölümler hükümdarı”, “yeraltı padişahının hükümdarı” (Aid, Ayta, Erlik, Yıma, Yama, Yama, vb.) gibi özelliklere sahip efsanevi görünüşe başka “tanrıçalara” bakınca daha anlamlı olduğu, dikkat edilen bir gerçektir. Çünkü, bireysel geleneklerde ona aşağı mertebe veya bağımlı özellik verilmesine rağmen, tam olarak bu görünüşü ilk Tör’ün gerçek oluşuyla bağlantılı olması gibidir. **“Ölümler dünyasının hükümdarı”** aynı zamanda:

1. İnsanoğlunun, bireysel halkın veya kabilenin kök atası (veya anası) olmaktadır, bireyselleşen geleneklerde “birinci/ilk insan”, “birinci olup ölen insan, ilk ölüm”, “birinci padişah” olarak tasvir edilir. “Kabile bölgesinin reisi (kadın reisi), “kök ata” denilen görüşler de bu “ölüler dünyasıyla” ve onun hükümdarıyla ilişkili olmaktadır. Şecereye ait kök ata özelliğine sahip olur.

¹⁷⁴ Sağalayev A. M., Ekim İ. V. Güney Sibirya Türkleri’nin geleneksel dünya görüşü. İşaret ve ritüel. Novosibirsk: Bilim. 1990. S. 120.

2. Mahkeme, kadı, hakim işlevine sahip olur; günahkarların cezası belirlendi, adaletli oluşun, vb. hapishanelerin güvenceli (garantili) olduğu görünür.
3. Onun bölgesi, evi, sarayı – insan yaşamının son zamanı; yani, insanoğlu bu yaşamdan gittiğinde zorunlu olarak bu hükümdarın yerine, onun emrine gider.
4. O herhangi bir maddi rasyonellik, bununla birlikte, giz biliminin sahibi olmaktadır. Çoğunlukla veren de budur.

İşte, bu dört özelliğin sıradan efsanevi detayları, etik (“kötü” denilen) akıl süzgecinden geçirme hesaba katılmaz, sadece temel yapısını araştırırsak, “ölüler ülkesinin hükümdarının” ve “ölüler ülkesinin” fiilen ilk Tör ve onun yaşayan şahısları olduğu görülür, yani, ilk Tör ve onun insani görünüşü: a) insanoğlunun ecdadı olabilir, b) insanoğlu geleneğinin örneği olabilir, bu örneğe uygun sonraki nesillerin fikrine, çalışmasına, sözüne değer verir. (yargılamak, vb.), c) Tüm insanoğlunun esas ruhunun hazinesi olarak, ölen insanların canının geri dönmesi imkan verir, d) zenginlik, bilim, nesil (yaşam) kaynağı, vericileri olabilir.

Galiba, ilk Tör, onun gerçek merkezleri İlahi Kudretin (prensibin) yerdeki özgürleşmesi (gölgeleri, nüshaları) rolünü icra eder, zaman geçtikçe bu özelliğinden ayrılması gerekir. Sonraki nesiller, onun gerçek oluşunu akıllarından çıkarıp, onun hakkında akıllarında kalan bilgiyi tamamen değiştirmişler. Sonuçta ilk Tör’ün ve Töretamların yerine “ölüler padişahlığı” denilen görüş oluşmuştur, onun pozitif özelliği çok azaltılıp, negatif özelliği çoğaltılmıştır.” Gelişmiş denilen efsanevi geleneklerde, yeni “ilahların” görünüşlerinin öneminin artmasıyla bağlantılı olarak “ölüler padişahlığının” mertebesi ondan aşağı çekildikçe, tüm tüm efsanevi kompleksteki yeri çok basit olmaktadır. Böyle değişimleri ilk olarak anlayamayabiliriz, biz var olan, önceden söylediğimiz mantıkları sadece tekrar edebiliriz. İşte, bu yüzden, araştırdığımız metinlerdeki “ölüm” meselesine başka yandan, söylenip geçilen mantıklar doğrusundan bakma gerekliliği doğmaktadır.

“Demir eve grip alp yakma” konusunu seçme yönünde çıkarılan sonuçlardan biri – alışılmış efsanevi görüşe göre – “Ölüler ülkesinin hükümdarı”, o, başlangıç mantığına göre – “Jet”in (murada erişen kişinin yolundaki en son zorluğun) şekillenen görünüşü olmaktadır. Demir ev – İlk Tör’ün bir görünüşü, Demir han – bu geleneğin canlı kişisi, “jet” veya “junt” noktası. Bunu, Saha-Yakut hatıralarındaki en güçlü olan şamanın kendisinin Usta-Demirciye bakınca güçsüz olarak kabul edilmesinden de görebiliriz; şaman olmak için de bu demircinin sınanmasından geçmek gerek, yani, hangi durumda olursa olsun, Demirci – Usta, güçlü şamanın kendisi – var olanı onun deneyiminden geçirip, sadece yeniden doğan öğrencidir.

Buradaki başka bir anlatım – Jetpekşi'nin (başlangıç deneyinden geçen kişinin) deneyler sırasından geçen en son sınırı “ölüm” kavramıyla bağlantı kurulmuştur. Demircinin (demir evin sahibinin) fiilen ölümler ülkesinin hükümdarı olması da bunu açıklar.

En son sınır – merkez noktanın adının “jet” (ngengt/~eñt) olduğunu söyledik, bu durumda “jetw (ulaşma)” denilmesi “ölw (ölü)” denilmesine eşit olmaktadır. O zaman, bu kadar tehlikeli testler ve zorluklardan geçen jetpekşinin hedeflediği şey ölüm olabilir mi? Bunu düşünmek için “ölüm” denilen kavrama da sıradan getirilenden başka türlü bakmak gerek”. Aynı zamanda inisiasyon, yeni bir duruma geçerken, bireyin eski kalitesinde imha edildiği düşüncesiyle ilişkili olan ölüm ve yeni bir doğum olarak yorumlanır, mekanın mitolojik bir yorumu da var: bir topluluk tarafından yönetilen kapalı bir bölgenin ötesine geçmek ölümlerle eşittir.¹⁷⁵ “Jet” kelimesinin eski şekli olan “ngengt / ñeñt” kelimesinin fonetik bir varyantı – “ñoñt / ngongt”; bu şekil Kazakça'daki (genel Türkçe) “Joq” (“yoq” < “yont” < “ñoñt”) kavramına temel olmuştur; biraz önceki Altay Türkleri mitindeki “Demirhan'ın babası” denilen “İo-kan” isminin orijinal nüshası da – “Joq han” (“Ñoñt han”), “Oğuzname'deki” Demir Dyukagwl'un ismindeki “dyukagwl” denilen kelimeyi de “jaqtın oğlu” (Dyuk < doq < joq < ñoñt), onun Korkut Ata Kitab, dedesi Dumrul Dohaqu'l'un (Dohaulı, Tohauı) babasının ismi de bu “joq” (doh) kavramıyla ilişkilendirilir. Hint-Avrupa dillerindeki “joq (yok)”, “yok saymak” ve “gece, karanlık” denilen anlamlara sahip olan sözler (nayt, noç', noçe, niht, no, non, vb.) de bu “ñoñt” eski şeklinden çoğalmıştır. Yani, “jet”in bir anlamı da “yok olma (joq bolw) (hiçlik) olduğunu görüyoruz, bu süreci yukarı ontolojik düzeyde araştırılan çağda doğru da olmuştur.

“Ölüm”, “öl” kelimesinin kendisi de işaret “okumadan” çıkar. Yani, merkez noktanın bir adı – “öñt”, çember adı – “öñ”; buradaki “öñ” > “ön” > “öl” olarak değişse, “öñt” – “ölt” olarak değişir. Çember adı olan “öl” – herhangi bir sınırı ifade eder, ölmek de – “bu sınırın öncesi, iç yüzüne göre geçmek” diye belirtilir. Bu sınırdan geçen, yani ölen insan nereye gider? Tabii ki çemberin merkez noktasına gider. Çember merkezinin adı – “ölt” (öldürmek, ölmek), onun eski şekli – “öñt”, yani “ontoloji” (bilim) terimine temel olan “ontos” kelime köküyle aynı soydandır. Bundan çıkarılan – ölmek – “kavramak, bilmek” olacaktır.

Şimdi böyle “en son sınır” – ölüm motifinin bir örneği olarak sofuluk başlangıcı, sıradan insanın kâmil insana dönüşme noktasını görelim.

“Kuşlar meclisi” (Mantık-ut-Tayr) diye adlandırılan, Orta Çağ sofu dahi Attar'ın eserinde jetpekşilerin (başlangıçtan geçip, ustalaşan) her türlü sırayla sofuluk(sufiliğe ulaşma, başlama) aşamaları hakkında kelime bulunur. Bir gün guguk kuşu yeryüzündeki tüm kuşları

¹⁷⁵ Levinton G. A. Başlangıç ve Mitleri // Dünya Halklarının Mitleri: v 2-x t. / Gl. Red S. A. Tokarev. M.: Ni Büyük Rusça Ansiklopedisi. 1997. 1.cilt. s. 543 – 444.

toplayıp, onları tılsım padişahını araştırmaya davet etti. Buradaki guguk kuşu (ibibik) – sofu (sufi), onun topladığı kuşlar – hepsi insanların sembolüdür.

Şimdi tılsım padişahının ismi – Samurq (Simurg), o, Kaf dağında yaşar. Başlangıçta “padişah olmak” denilen öneriye destek olan gürültücü kuşlar, sonradan bu araştırma yolculuğundan tarafsız kalmak için her türlü mazereti ileri sürdüler. Manzumenin başından sonuna kadar anlatılmadığı gerçektir, gerekli olan görüş ile sadece sınırlandırırız, guguk kuşu araştırma zamanında onlara yedi efsaneyi anlattığı söylenir.¹⁷⁶ onlar aşağıdaki gibidir:

Tablo 26 Guguk Kuşu Araştırma Zamanında Yedi Efsane

Birinci – Araştırma vadisi	Burada seni türlü türlü tehlike bekliyor, bu vadide arzularını bırakmalısın.
İkinci – Aşk vadisi	Aşık olmanı ¹⁷⁷ araştırma girişiminde canla başla kaybolacaksın, bu – uçsuz bucaksız mekan gibidir
Üçüncü – Düşünce kaynağı bilimi (bilimin başlanıç vadisi)	Burada kalbin gerçek nuru doğrudan kabul eder, sen Tanrıyı bileceksin.
Dördüncü – Ayrılık vadisi	Dileklerinden ve dünyaya bağlılığından azad olursun.
Beşinci – Kavuşma vadisi	Burada önceden sona farklı görünen nesnelere ve düşüncelerin benzersiz olduğunu hissedeceksin. Yani, senin önceden bildiğin, kavradığın hepsinin de o kadar önemli olmadığını anlayabilirsin.
Altıncı – Hayran olma vadisi (hayranlık)	Burada aşkın eşiğinde olursun. Şimdi sen daha önce olduğu kadar farkında değilsin, onun yerine sevgi (aşk) baskın olur.

¹⁷⁶ İdris Şah. Sufizm. M.: Kalaşnikov, Komorov v K. 1994. S. 135-137.

¹⁷⁷ Aşk – “sevgili”, burada aşk, sevgi, muhabbet kavramlarının anlamı sadece kadına değildir, aynı zamanda ilaha duyulduğu bir gerçektir.

Yedinci – Ölüm vadisi	Sen burada “bir damlanın okyanus tarafından yutulsa da anlamını muhafaza ettiğini kavrayabilirsin. Kendi yerini bulursun.
------------------------------	---

Gördüğümüz gibi, sofuluk sınavının son sınırı “ölüm vadisi” olmaktadır. Burada sofuluk kavramı ölüme tamamen başka anlam vermiş gibidir. “Yedinci” olan bu başlangıç aşamasının şimdi sıradan masal “demir eve yerleştirip yakma” aşamalarıyla, benim “jet/jut/ölt” noktalarıyla uygun geldiği anlaşılır. Bu mantıkları Dosay Kenjetay’ın sözleriyle yorumlarsak: “Kamil insan kararında (kavramında) “ölmeden önce öl” ve “kendini tanı” bakış tarzları aracılığıyla insan ruhunun karakteristik doğrusundan olgunlaşması bilgi kuramı “yedi yakın (sağlam bilgi)” kategorisiyle açıklanabilir. Genel olarak sofuluk dünya görüşünde ilahi gerçeği bilmenin üç derecesi (İlm-el Yağın (ç.n. edinilmiş sağlam bilgi), Ayn-el Yağın (ç.n. gözle görüp bilme), Haqq-al Yağın (ç.n. bir örnekle açıklarsak, bir kişi bir göl hakkında bilgi verirse – ilm-el yağın, gölü gidip görmemiz – ayn-el yağın, göle girmemiz – haqq-al yağın’dır) olursa,¹⁷⁸ Yesevi ilminde gerçeği bilmenin yedi derecesi (ism-ul yağın, resm-ul yağın, ilm-ul yağın, ayn-ul yağın, haqq-ul yağın, haqiqat-ul haqq-ul yağın, Allah-ul haqq-ul yağın)¹⁷⁹ var.¹⁸⁰ Bu yakın (sağlam bilgi aracılığıyla insan, ontolojik doğrudan varoluş birliğinin özüne ulaşır. Bu Türk sofuluk dünya görüşü başka sofuluk okullarıyla ayrılan önemli bir olaydır. Terminolojik, karakteristik farklılıklar kabul edilmediğinde, bunların hepsini biz Kazakların hem masal hazinesinden hem de Arap-Fars dilleriyle tanışmadan Türklerin dil hazinesinde yaşayan kavramlardan bulabiliriz. (üç yakın – “üç odalı” Töretam, yedi yakın – “yedi odalı” Töretam). Yani, burada Türk sofuluğunun Arap-Fars dilsel-felsefik başlangıcından beslendiğini, fiilen eski Türk görüş birliğine dayandığını görürüz. Sadece Arap-Fars terminolojik örtüsünün iç yüzünde orijin kaynağı görünmez. Buna ve araştırılan “jet”, “junt”, “joq”, “öl”, “öñt”, “jön”, vb. kelimeler tanıktır.

Bu meseleyle ilgili görüşleri ondan biraz öte çoğaltmaya imkan tanır, o tarafı sofuluk ilmini araştıran veya sofı olan din bilimci öğrencilere bırakarak, ufkumuzu ufak tefek şeylerle sınırlandırırsak, sofuluk görüşündeki “Kamil (kemale ermiş) insan” (mükemmel insan) kavramının “Jetekşi” kelimesine uygun geldiğini gösterelim; “Jetekşi” kelimesini başka şekilde birleştirip, “jete (ulaşmış) kişi” şeklinde söylersek, bu kelime basitçe “jetektewşi”, jeterine ertwşi” değildir, “jete” ulaşmış (zeka, insan ufku) kişi veya “jet (jetken, jetilgen) kişi” denilen anlamları verdiğini görürüz.

¹⁷⁸ Bu üç derece araştırılan “Töretam’ın üç odası” veya “üç paravanlı kent” kavramlarına arketiptik düzeyde uygun gelir.

¹⁷⁹ Bu yedi derece “Töretam’ın üç odası”, “yedi sıkıntı” kavramlarıyla ilişkilendirilebilir.

¹⁸⁰ Dosay Kenjetay. Yesevi görüşü, geçmiş, bugün ve gelecek // “Üç Qiyan” gazetesi. 2003. 23 Qazan.

Demir ve Mit

“Demir” Kelimesinin Etimolojisi

Kazak masal ve destan geleneğinde Demir isimli kahramanlara sık sık rastlanır: Sätemir, Āztemir, Şıntemir, sadece basitçe Demir veya Demirhan. Bu isimlerin hepsi de hem Kazakların folklorik hafızasında hem de bilimsel bilgisinde tarihi bir şahıstır – Emir Demir ismiyle ilişkilendirilir, yani tarihi bir kişinin isminin kalıcılığı, bu isimle eski efsanevi karakterin tamamen dikkate alınmasına yol açmıştır. Böyle söylendiğinde, tarihi görünüşün akıldaki yeri bir karışıklık havası göstermiştir. Sadece masaldaki Demir ismine sahip olan kahramanların görünüşündeki bilinen benzer özelliklerin var olduğunu fark ettikten sonra, Kazak hafızasında başka efsanevi demirin de olduğunu anlarız.

Demir eritme – ilk Kazakların çok önemli bir mesleği gibidir, çünkü “demir eve yerleştirip yakma”, “demir kılıcı yakma”, “demir insanı yakıp tecrübe kazandırma” gibi efsanevi motiflerin hayata bağlılığı kesinlikle böyle meslekten (maden çıkarma, metal süsleme, ustalık) çoğalan, mesleki-efsanevi gelenekler ve inanışlara bağlanabilir, böyle geleneksel, inançsal bütün demir ve ateş ile ilgili efsanevi konularda kalıplaşmıştır, bugüne kadar gelmiştir.

İşte, bunlarla bağlantılı “demir” isminin, yani “demir” kelimesinin etimolojisi de “o dünya”, “aşağı dünya”, “ölüler dünyası” diye adlandırılan görüşler araştırıldı. Yeniden yapılandırılan efsanevi demir görünüşü şimdilik aşağıdaki özelliklerde anlatılabilir.

1. Demir – o dünya, yeraltı veya su altı dünyasının boş görünüşü. Aşağı, aşağıdaki denilen kelimeler ile ilişkilendirilir.
2. “Demir” denilen metal adı da ilk önce bu yeraltı, koynu ile ilişkilendirilmesi, efsanevi demir görünüşü ile ilgili çıkan eser kelimesidir. Efsanevi demir; demirci, usta fonksiyonunu adlandırması mümkündür, çünkü çoğunlukla mitik geleneklerde usta metalciler ilk önce aşağı dünya ile ilişkilendirilip remedilir.
3. Kazakça’daki “tamşı (damla)”, “tamwl (damlamak)”, “tamır (köken)”, “tamızdıq (çalı-çırpı)” kelimeleri de bu demir – “yeraltı”, “su altı dünya kişileştirmesi” ile ilgili türev kelimeler olarak bulundu.
4. Demir – ölüler ülkesinin hükümdarı. Onun bekçisi olarak adlandırılan canavar bir köpek var. Onun kahramana nişanlı olan kızı da var.

Peki ya, bu ifadeyi kesin, hiçbir tartışmanın olmadığı tanımlamaya dönüştürmek mümkün mü? Olur. Çünkü, Kazakların masal materyalleri temelinde araştırılıp bulunan, efsanevi doğası temel alınan, Kazak mitolojisi için çok önemli mitik görünüşe veya bu görünüşle ilgili herhangi bir göstergeye benzer olan mitik görünüşler ve göstergelerden başka, ilk önce eski Türk mitlerinden bulundu.

“Demir” kelimesi şimdiki anlamında 6.-8. yüzyıllardaki göktürkler zamanından beri yaşar (Orhon-Yenisey yazıtları), 1500 yıl boyunca söyleme özelliği de, anlamı da hiçbir değişime uramayan bu kelimenin yaşının birçok kez binlerce yıl derinliğe gittiği inancı var, tam olarak metal adı kalıplaşmas ilk önce 2. – 4..yüzyıllarda ortaya çıktı. Bu kelimenin gösterilen sınıra kadar ki anlamı (anlamları) nasıl olabilir?

Kelime ile ilgili koşulu anlamamız gerek: a) “Demir kelimesinin belirli bir metal türünün adı olduğu başlangıçta söylenemez, çünkü, “demir” kelimesi ilk Kazkların dilinde gerçek metal olarak bilinmediği zamanda da, yani, tunç devrinde, hatta Eneolit ve Neolitte de olduğunu hatırlamamız gerek, b) bu kelime başlangıçta tamamen başka anlama sahipti, belli bir zamanda birçok kez anlamı değişti, sadece sonunda demir metalinin atasına dönüştüğü söylenemez.

Böyle görüşün kökenine sebep olan Sümer dili zamanında İ. M. Diyakonov’ın çalışmasında getirilen Sümer dilinin 60 kelimesine uygun gelen Türkçe’nin 60 kelimesini verip, onların uygun olanlarından sistemli olanını gösterme aracılığıyla Türk-Sümer (medeni) akrabalığını ispatlayan Oljac Süleymenov’tın karşılaştırma motifinde Sümerlerin “tibira” (bakır), “zabar” (veya yeniden yapılandırılan “dabar” (bakır, bronz) kelimelerinin genel olarak Türkçe “demir” (temir, tibir, debir, tabir, dâbir, temür, tomor, tömür, tömüz)kelimesine uygun olduğu gösterilir, buna bağlantılı olarak aşağıdaki mantık söylenir: “Terimin anlamı stodial’noe. Gerçek anlamı, “dövülebilir dünya”dır, yani, dövülebilir bir madde. Bu kelime aslında herhangi bir metal olarak adlandırılabilir. Bazı Hint dillerinde bakır anlamına da gelir. Örneğin; Benpalce’de “tomor” – “bakır”.¹⁸¹ Bundan çıkarılan – “demir” kelimesinin eski nüshası: a) MÖ 4.binyılda biliniyordu, b) başka anlama sahiptir.

“Demir” kelimesinin en az iki ayrı kelimedden – “tem” (tam, dom, dem, dim) ve “ir” (ür, wr, er, vb.) kelimelerden oluştuğu açıktır, buradaki “ir” parçası başlangıçtaki kelimeyi açıklayıp, şekilleb-ndiren yapım ekidir (teñir, kömir, oğır, vb.örneğinde) bu yüzden onun üzerinde çoğu zaman durulmaz, kelime kökünün temeli – sadece “tem” kelimesinin üzerinde durmamız gerekir. Bu görüşü birleştiresek, 11.yüzyılda yaşayan Türk dâhisi Kaşgarlı Mahmut kendi sözlüğünde “tam” temelli Türkçe’nin üç kelimesinin olduğunu yazmıştır.

¹⁸¹ Süleymenov O. Asya. Sümer-name // Deneme, gazete, şiir, şiirler. Almatı: Alev. 1989. S.544.

1. “Tamdw” ve “tamduq” denilen, “ateş alevi”, “çıra” diye çevrilen kelieler.
2. “Tamu” kelimesi, “tamuq, tozaq” diye çevrilir.
3. “Tam” kelimesi, eski zamanda “ev, mezar, dam” şeklinde ifade edilmiştir.¹⁸²

İlk oluşuyla arasında anlamsal bir bağlantı var, yani, “ateş alevi, çıra” (tamdu, tamduq) ve “cehennem ateşinde yanma” (“demir ev”) işlevini yerine getiren “tamu (cehennem)” kavramının arasını ateş ve ateş alevi birleştirir. Settigül şairinin sihirli ağzından çıkan:

Kâfirler için kızdırılan
Gazabı güçlü cehennem var –
Zalimlik edeni görüyorsun
Kıyamet günü cehennemi

Veya:

İsrafil suru üflediği gün
...Günahkârlar bu günde
Ateşe düşürülüp
Cehenneme gönderilir
Ağlayıp ateşte yananlar...¹⁸³

Denilen dizelerdeki “kâfirleri kızdıran cehennem”, “kıyamet günkü cehennem”, “ateşe düşme... Cehenneme düşme... Bağırp ateşte yanma” gibi yollardan cehennemin kelime olarak Kazakça’da 20.asırlarda kullanılmasında ve onun ateş alevinden doğması cehennem olduğunu açıklar. Son olarak “tam (ev, dam, mezar)” kelime kökünün “ot (ateş)” denilen anlamı verir mi? Onda “ev, mezar” anlamına sahip olan “tam” kelimesinin “tam” (ot, ateş) kelime kökü ile nasıl ilişkilendirilir?

Cehennem – Ateşli Ev veya Maden

Zerdüştlüğü araştıran bilim adamı M. Boys sonraki Fars dilinde cennet ve cehennemin adları – “**beheşt**” (Kazakça söylenişi – “**peyiş**”) ve “**dwzah**” (Kazakça söylenişi – **tozaq**) kelimelerinin eski İranca “iyi olmuş” ve “kötü olmuş” denilen kavramlardan çoğaldığını

¹⁸² MQ 1-478. 3-218, 316.

¹⁸³ Settigül (Emanet), Almatı, 1996. 257, 259-bb.

yazmıştır.¹⁸⁴ Arap dilinde, İslami gelenekte bu kavramlara uygun şekilde **djanna**” (Kazakça söylenişi – “**jannat (cennet)**”, “**janat**”), “**djohannam**” (Kazakçası – “**Jahannam (cehennem)**” terimleri uygun gelir. Bundan çıkarılan önemli gerçek – bu kavramlara tipolojik düzeyde uygun gelen “**ujmaq**” (“jumaq, Soğd dilinden (Soğdça – İran kökenli, bu antik dil günümüzde konuşulmayan bir dildir.) dönüşüp gelmesne rağmen¹⁸⁵ ve “**tamuq**” denilen Türkçe’ye ait terimlerin oluşudur.

Burada bizim için önemli olan kelimelerin anlamının çoğalması olacaktır. Böylece “anlam çoğalması” mantığında ilk Türkçe “**tamuq**” kelimesi başlangıçta aşağıdaki anlamlara sahip olma ihtimali vardır:

Birinci olarak; Tamuq (tam) (cehennem) – maden çıkarma, metal eritme işiyle ilişkili mesleki terimdir. Cevheri (bileşimde demir olan taş) erittiğinde metal olur veya kireç şeklinde bölünür, dağ türü kabuk bağlar veya demir eğintisi şeklinde kalır. Burada cevher içinde “qatqan ateşi” (metali) var, “cehennem” diye düşünülmesi de tamamen mümkündür. Metal cevheri olan yerleri kazıp, içine ateş koyup, yakma aracılığıyla metali eritip bölünebilir. Böyle çukurların (madenlerin) da “cehennem” diye adlandırması mümkündür. Böyle geleneksel görüşler daha sonra “yeraltında ateş yakan, metali eriten çukur boşluğu” kavramını da ortaya çıkarmıştır.

İkinci olarak, Tamuq (tam) – evrenin başlangıçtaki şekli, protokozmostur. Yani, o – İlahi nurun bir sembolüdür. (sıvı ateş, ateşi ışıklı sıvı). O – ağ işareti (ortasında düğüm noktası olan çember, zar, daire). Bu yüzden de sıradan mitolojide bu Tam (cehennem)a “yanma özelliği” verilmiştir, yaratıcı, ilah olarak da düşünülmüştür. Bu durumda biz araştırıp her bir meseleyi aşağıdaki gibi açıkladık:

1. Tam (Tamuq) – sıradan mitolojide “Ateş ananın” ismi, görünüşü ve onun yeridir. Kazak masallarındaki cadı kempirin toplam görünüşüne bir unsur şeklinde giren “ateş-ana” görünüşü var. “Evinde ocağı sönen kız ateşi aradı, uzaktan görünen ışığa ulaştı, o ışık cadı kempirin kor gibi yanan gözü olarak ortaya çıktı. Kız cadıdan ateş istedi, cadı ise, verdiği ateşin parası olarak kızın parmağından veya dizinden kan emdi. Kızın özürli abileri cadıyı öldürmek istedi, cadı onları yutup tekrar kustuğunda sağlam (sıhhatli) şekle getirdi. Buradaki “yutup tekrar kusma” motifi “öldüren tanrının” kahramanı önceki maddenin (tenin) midesinde bölüp, sonuçlandırması aracılığıyla yeni oluşan şekli gösteren yok, çünkü bu cadı – basit bir cadı değil, ateş-ana, bu yüzden “yutup, yeniden kusma” motifi eklenmesi “ateşte yutulup ateşte (ateşi midede, ateşi sobada) yakıp yeniden yaratma” özelliğine sahip olmaktadır. Ateş

¹⁸⁴ Boys M. Zerdüşter. İnançlar ve gelenekler. M. : Bilim. 1987. S. 29.

¹⁸⁵ Gerçekte bu kelime – Soğdça değildir, Türkçe’ye aittir, ben onun “uñ-ma” veya “uñt-ma” denilen, kökeni işaretle ilişki eski şeklinden çoğaldığını gösterebilirim. (“uñ-ma” > “uy-ma” > “udj-ma” > “ujmaq” veya “uñt-ma” > “uş-ma” > “udj-ma” > “ujmaq”).

ana – burada “ateşli ağ” şeklindeki yaratıcı rahim, yaratıcı ana olarak ortaya çıkmıştır. Bununla birlikte, o – başlangıcın son sınırı – “ölüp, tekrar dirilme” noktası olmaktadır.

2. Başka masallardaki kahramanları içine alıp, kapıyı kapatıp, dış tarafa ateş koyma nesnesine dönüşen “demir evler” de tam olarak böyle “ateşten yaratma” ve “ateşte yeniden yaratma” özelliğine sahiptir, bu doğruda “demir ev” – “ateş ananın yaratıcısının” bir görünüşü olmaktadır. (Oğuzname” (Temyur Dyukagul’ın altın – gümüşlü – demirli eve sahip oluşu, “kalaç (somun)” (halaja) denilen ikinci isme sahip oluşu “demir” ismi görünüşünün “ateş ana”, “ateş yılan-ana” görünüşünde yani, kadın (dişi) cinsi olduğunu gösterir. “Hal” kelimesinin de ateşle bağlantısı olduğunu biliyoruz. Öyleyse Demirin veya Tam (dam, ev, mezar)ın, Tamır (köken, asıl)ın – eski büyük – ananlarının bir ismi olduğuna inanılır. Yani, hem demir ev, hem ateş-ana (mıstan kempir) İlk Tör’ün ilahi kudretinin, nurunun bununla birlikte, onun aşağı kavramsal düzeylerindeki özgürleşmesi olan “Töretamların” sembolik varyantları olmaktadır.

Bundan çıkarılan, başka bir mantık – İskitler mitolojisindeki “doğası ateş” olan Tabiti (Tamiti), Hint mitolojisindeki Tapas’ın görünüşleri de, isimleri de İlk Türkçe kavraması ve dili aracılığıyla anlaşılır.

Tapas (eski Hintçe “**tapas**”, - “sıcaklık”, “sıcak”, “toz”, “zorlamak”, vb.), eski Hint mitolojisindeki evrensel kozmolojik ilke (evrensel yaratma gücü) olan evrensel sıcaklığın (ateşin) görüntüsüdür. O, yani, ateş ve sıcak – tüm evrenin de temeli olmaktadır (Tapastan zañ (yasa) ve hakikat, tün (gece), muhit, vb. çoğaldı)¹⁸⁶ Yani, onu “tam” diye karşılaşma noktasından yayılan ışınları grup işareti olarak da, ağ işareti olarak da (labaq) göz önüne getirilir.

Tabiti – İskit mitolojisindeki diğer tüm tanrılardan daha fazla hürmet edilen, yukarı yerleştirilen tanrıça (kadın – tanrı), İskitlerin yedi tanrılık panteonunun üç düzeyinin en üst düzeyinde, en uca (yalnız kendi) yerleşmiştir. Herodot onu Yunan mitolojisindeki Gestiya ile denk tutar. İşte, Tabiti’nin ismi “ısıtıcı” (ısınma) ve “alevli” (ateşli) denilen anlamlarla ifade edilir. Tabiti, alışılmış şekilde, ev ocağının, ailenin tanrısı diye kabul edilir, fakat o tüm yandan görünen “ateşin tanrısı” diye de kabul edilir. Herodot’un (N 68) çoğu sayısı “padişahlık Gestiyalarının” olmasını ima eder, bu “Gestiya” adıyla verilen yeminin İskitlerde en üst yemin olarak kabul edilir. İskitlerin ateşli evreni üç belde ile ilişkilendirilmiş unsurlardır, evren yaratılışı (kozmozogenez) sürecinde faydalanılan evrensel başlangıç kök (ilke madde) diye getirildiği görülür.¹⁸⁷ Sadece burada böyle görüşü, isimleri, Hint-İran, Slav dillerinde karşılaşılan “tepla” denilen kelimelerden çıkmasına rağmen “Hint-İran halklarında ortak” diye soyutlanmasına gerek yok, çünkü biraz önce Rus dilinde “teply” (sıcak) kelimesinin “tep”li, “-

¹⁸⁶ Tapas. MNM 2-494.

¹⁸⁷ Tabiti. MS 524, D. S. Royevski’nin makalesi.

li” ekinin eklenmesi onun gerçekten Türkçe olduğunu gösterir, en önemlisi – “Hint-Avrupa” diye kabul edilen “tap/top” kökünün her tarafında ilk Türkçe “tam/tob” kelimesinin yattığı unutulmamalıdır. Bugünkü dilimizde “ateş, alev, çıra” anlamlı “tam” kelimesi bir zamanlar “yanıcı metal” adı olduğunu hatırlarsak, “Hint-Avrupa” dillerinde söylenen, “sıcaklık, sıcak” anlamlı “tap” (tep) kelimesinin kök anlamına temel olduğu görülür. Yani, İskit tanrıçası **Tabiti’nin** isminin de tarihi şahsiyet olan Sakaların kadın padişahı **Tomris’in** isminin ilk Türk diliyle ilişkilendirildiğine, onların görünüşünün bugünkü Kazak masallarında muhafaza edilen “ateş tabiatlı” cadı ile ilişkilendirilmesi ile ilgili tartışma olmaması gerekir.

“T” sesinin de kökü “ñ/ng” sesinden başladığını hatırlarsak, “Tam” kelimesinin de “Yam” (Jemeney), “Nam” (Hammy, Nwmi, Nom) gibi “yaratıcı ananın” bir ismi olduğuna inanılır. Yani, burada da “ateş-ana” görünüşü ve kelimesi uygun gelir.

Aşağı

Mitik cehennem – mantığına göre yer altında, yani o dünyada, aşağı dünyada yer almaktadır. Burada “tam” kelimesi “aşağı” (tam-eng veya tam-ang) kelimesine benzemektedir, bu yüzden “tam” – “aşağı” anlamında araştırılıp görülecek bir şey yok. “Tam” (tem) kökünün ilk söyleniş şekli aşağıdaki mantığımızı göre bulunmaktadır, onu kanıtlamak için de grup (sekiz-grup) işaretini “okuma” gerekmektedir:

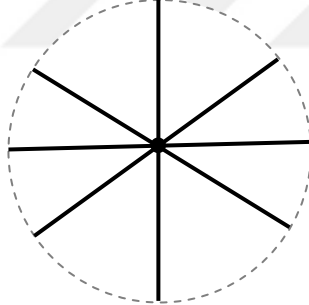

Şekil 49 Tam (tem) Kökü

Buradaki merkez – kesişme noktasının adı – “tuñ/tung” diye adlandırılır, bu eski şeklin değişme sırası “twm/tem” kökü verilir: “twñ > “tun” > “tum”.

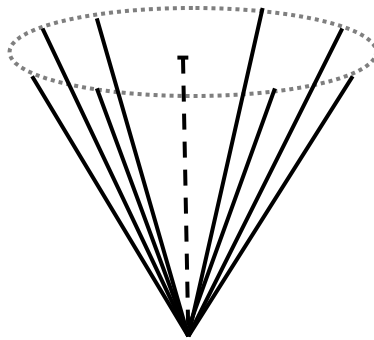

Şekil 50 Twm Ağ İşareti Görünümü

“Twm” kelimesinin nasıl bir anlam verdiğini düşünmek için ağ işareti devrilen koni şeklinde verilmiştir. Bu durumda karşılaşma noktası (“twñ/tung”) köküne dönüşür. Yani, “tüp”, “tömengi jaq”, “tung-yıq”, “tüsw(düşmek), “tuqiyan”, “tübir (kök)”, “tamır” gibi kelimeler “tömen (aşağı)” ile ilişkilendirilen kavramlar kullanılmaktadır.

İşte, bu işaretteki “twñ/twng” > “t-m” kelimesiyle adlandırılan nesnenin yeri aracılığıyla biz Hint-Avrupa dillerindeki “**tma** – “tma” (Bulgar, Slovenya, Çek, Slovakya), **t'ma** (karanlık) (Rus, Ukrayna), **ts'ma** (Belarus), **tamas** – “mrak” (eski Hintçe), **tamah** (Avesta), **tamsa** – “mrak”, **tima** – “temnota” (Litvanya), **temel** (eski İrlanda), **demar** – “sumrak” (D.V.H) kelimelerinin¹⁸⁸ hangi yolla çıktığını anlarız; burada kelimeler sadece İlk Türkçe temelinde araştırılıp, yeni, doğmuş anlama sahip olan en son Hint Avrupa dillerine dönüşmüştür. Yani, biz “aşağı yön” – “kara renk” – “karanlık, zifiri karanlık” anlambilimsel dizilimine göre anlam değişikliği olduğunu görürüz. Hint-Avrupa “karanlık, zifiri karanlık” anlamının ortaya çıkması için önceden “T-M” kökünün yönü (“aşağısı”) anlamak gerekir. Bu, yön sadece Türk dilinde anlaşılmalıdır. “Karanlık” anlamındaki “tem” (tam) eski şeklinin böyle yansımaya bakınca bu kelime MÖ 3.binyıllarda bilinmiştir. Fakat bu “karanlık” (t'ma (Rusça)) “karanlık” temnota (Rusça) “karanlık”, mrak (Bulgarca) “karanlık”, sumrak (Sırpça) “alaca karanlık”) anlamının başlangıçta olduğu kesindir, bu yüzden Türk dilindeki “tömen” (alt, aşağı) kelimesinin adlandırılan kelimelerden öncelikle ortaya çıktığı ve bu sözlere temel olduğu yorumlanabilir; önceden “aşağı” anlamı olarak ifade edilen “töm” kelime kökü ikinci sırada sadece “karanlık” anlamında ortaya çıkmıştır. Öyleyse “töm” (alt, aşağı) kelime kökünün MÖ 4-3 binyıllarında yaşadığına dair mantık ortaya çıkmıştır. Bu iki anlamı (aşağı ve karanlık) Türklerin “demir” kelimesiyle ilgili kullanırsak, o zaman “demir kelimesinin etimolojisi” aşağı dünyanın kara renkli insanı” olarak çıkmaktadır. Fakat etimoloji sadece bununla sınırlandırılmamıştır.

Karşılaşması biraz uzak olan kök nokta (T-M) ışınlarının yansıması veya karşılaşma noktasının olması, bu noktaya gelen gerçekliği “yok etmiş gibiydi, sıradan bilinç için karşılaşma noktasında “hiçbir şey yoktu”, “hiçbir şey olmayacaktı”. O – iş de, zaman da, madde de yok oldu, üzerinde durulan şey hergangi bir mutlaktır. Ben “tük (hiçbir şey)” kelimesinin de, “eş (hiçbir şey)” (< “eñt/engt”) kök karşılaşma noktasının adı olduğunu başka anlatımlarımda söyleyeceğim. İşte şimdi, bu sıraya “dım” (hiç, hiçbir şey) (hiçbir şey yok, hiçbir şey olmadı), “tım (çok, pekçok)” (çok az, çok) denilen kelimeleri de birlikte alacağım; bu kelime de kök karşılaşma noktasının adıdır, “twñ/twng” eski şeklinden çıkmıştır.

Ölüyü Yakma Geleneği

¹⁸⁸ Süleymenov O. Yazı dili. Almatı – Rim, 1998. S. 411.

Kazakların, genel Türk mitolojisindeki “demir” kelimesinin çok önemli mitik görünüşünün ismi olarak çıkması ve demir metaliyle ilgili her bir efsanevi görüşünün kalıntılarının olması Kazak Türklerindeki “demir hakkındaki mitolojinin” kalıplaşmasının tarihi coğrafik mantığını da araştırmak gereklidir.

Kazak mitolojisindeki erenlerin metal (demir) yapılı oluşu, “ateşe koysan yanmaz” denilen özelliğe sahip olması ilk önce metal yapılı oluşunu gösterir. Kazak (Türk) mitolojisindeki demir ile ilgili motifler olarak aşağıdakiler incelendi:

Birinci – Demir ev motifi. Kız arayan erenler yer altındaki göl kenarını mekanlaştıran Demir Han’ın tamamı demirden yapılmış evine sonunda girdiler, kapıyı-deliği sağlamca kapatıp dış tarafından ateş yaktilar. Yani, burada demiri yakma (demir evi yakma) motifi var. Yanan evin içindkiler her türlü şekilde çıkarıldı, hiçbir zarar görmedi.

Her bir konuda “demir ev” hakkında hikaye olsa da, “demir eve kapatıp yakma” motifi söylenmedi, örneğin, Alpamış kahraman zindana düştüğünde onun Şubar atı demir eve kapatılmıştı.¹⁸⁹

İkinci – “Ergenekon” Efsanesi. Bu efsanedeki Türkler Ergenekon’dan demiri eritme aracılığıyla kapı yapıp çıkmıştı. Bunda da biz herhangi bir kapatma mekanı olarak, oradaki demir kapıyı görmekteyiz. (demir madenini eritip delik açma – demir kapı yapma veya demir kapıyı açma denilen kelime). Buradaki “Ergenekon” herhangi bir demir ev (mekan) olarak kabul edilir; iki erenin Ergenekon’a girip, nesli çoğalan yeniden yutulup, tekrar kusma” motifiyle benzer olmaktadır.

Üçüncü – Demir kılıç motifi. “Senin hanın demir olsa, benim hanım ateş” diyen kişi,¹⁹⁰ erenin hanının demir kılıçta olduğu ile ilgili özel olarak araştırma yaptım (dördüncü kitaptaki “kılıca saygı” bölümündeki makalelere bakınız).¹⁹¹ Yani, erenin demir kılıcını cadı çalıp suya bıraktığında ölür. Tabii ki, tamamen ölmez, kılıcı sudan çıkarıp aldığıında canlı ölü olarak çıkar, kılıcı sudan çıkardığı zaman “doğma, uykudan uyanma” diye dirilir. Demir kılıcı ateşte, yaktığında insanın canı güçlenir, suya bıraktığında – ölür. Gerçek bu “ateş bırakıp güçlenme,

¹⁸⁹ “Alpamış kahramanın hikayesi” (BJ 2-132).

¹⁹⁰ “Musahan” (BJ 5-120)

¹⁹¹ Kahramanın canı kılıçta olmaktadır, onu suya (nehre, deryaya bıraktığında kahramanın ölme konusu – “Ayubala” (E3 – 92), “Tölegen ve Nâzıpa” (E3 – 193), “Kökjan kahraman ve ejderha” (E4 – 248), “Yoksulun üç çocuğu” (E2 – 45), “Zengin ve çocuğu” (E2 – 93), “Uçan hanın çocuğu” (E2 – 63), “Üç kahraman” (E2 – 112), “Erkemaydar” (E4 – 87), “Akkoyun” (E3 – 171) masallarında karşılaşılsa, “Kökcan kahraman ve ejderha” masalında kılıcın yerine çakının ucu alınsa, “Tölegen ve Hâzıpa” masalında – mendil, “Ayubalada” – mavi yayın ucunda, “Yoksulun üç çocuğunda” – bir kılıç bir hançer söylenir, fakat bunların hepsi de masal eski şeklinin sonuçları olarak bulundu, başlangıçtaki varyantta hepsi de kılıç olması gerekir.

suya bırakıp ölme” konusu “Uçar canın çocuğu” masalında karşılaşırlar, o kalıntılarda ateş hakkında kelime yoktu, sadece suya bırakıldığında öldüğü söylenir.

Kılıç – savaş tanrısının şekillenmesi. Herodot, İskitlerin mitindeki savaş tanrıçası Ares’in kültü kılıca sığınma şeklinde olduğu yazdı. “İskitlerin her bölgesinde Ares’e (ε.η. Ares – Yunan mitolojisinde savaş tanrısıdır. Zeus ve Hera’nın oğlu ve On iki Olimposlu’dan biridir. Roma’da Mars olarak da bilinir.) ithaf edilen kutsal yerler var. Oraya yıl boyunca yüz elli araba odun götürülüp dört köşesi platform şeklinde yakılır, onun tam ortasına eski demir kılıç çakıp koydu, o odun plafomasına oturtulduktan sonra yıl boyunca doldurulur, işte İskitler burada yıl boyunca tanrıya insanı, atı veya öküzü kurban etmişler. Buna benzer yerlere kılıcı çakıp sığınma kültürünün Alan-Samatlarda da olan Roma yazarı Ammian Martsellin yazdı.

Dördüncü – Erenin üstünden ateş yakıp yakma motifi. Bu konu da epey sık tekrarlanır.

Eralı kahraman dünya cüzüne sahip olduktan sonra babasına “altmış yöntem öğret” dedi. O zaman babası otuz öküz odun getirip ateş yaktı, kızıl kor olduğunda bu ateşin üstüne Eralı’yı bıraktı. Eti yanıp sadece kemiği kaldığında onu beyaz elbiseye düğümleyip, “tuf” diye kaldığında Eralı kahraman ayağa kalktı. Fakat “hiçbir şey görmek istemiyorum” dedi. O zaman babası şimdi onu altmış araba oduna koyup yaktı, sonucunda Eralı dünyanın tüm sırrını öğrendi.¹⁹²

Burada insanı yakma motifinin fikri açıktır, o – “insanın kendini yakma aracılığıyla tılsımlı bilime sahip oluşu”, yani burada ateş (nur) – kopya biliminin kaynağı olmaktadır. Burada önceki anlatımlarda söylenen Mısır, Maya gizemlerindeki “Ateşli eve girme”, Kazak masallarındaki “demir eve kapatıp yakma” olaylarının fikri de birbirine yakın olduğu söylenir.

“Görünen rengin renkte yerleşmesi” denilen masalda han Tazşan’ı kırk araba makine yağı ve kırk araba kömüre yerleştirip yaktı. Tazşa’nın iki eşinden biri olan Aysulu peri kocasını ateşten çıkardı, yerine hanın kendisini gönderdi.¹⁹³ Tam olarak böyle bir olay “Renk alan padişah” (burada seksen araba sekseyle yerleştirip yaktı) masalında tekrarlanır.¹⁹⁴ Bunlardan başka arabaya yüklenen yakma olayı “Dwdar Kız” masalında (Burada genç olan kadının “otuz araba ateşe atan” eşinden yalan mektup hakkında söz bulunmaktadır) ve “Hanşentay” masallarında (yedi gün – gece uyuyan Sasıqqara denilen alpi on kişi öfkesini yatıştırıp bilinçlendirdi, on araba kömür yakıp üstüne oturtan güçlendirici söz bulunmaktadır) var.¹⁹⁵ Bu olayların içinden “Hanşentay” masalındaki Sasıqqara alpinin ateşte yanma konusunda sadece “ateşin insana güçkuvvet vermesi” denilen fikir anlaşılır, o, kalanlardan

¹⁹² “Eralı kahraman” (E3 – 160).

¹⁹³ Görünen rengin renkte yerleşmesi (E3 – 213).

¹⁹⁴ “Renk alan Tazşa” (E2 – 137).

¹⁹⁵ “Dudar kız” (E4 – 148), “Hanşentay” (E4 – 222) masalları.

sadece ilk Kazakların neslinde olması ihtimali “ölüyü ateşte yakma” töreninin nişanını fark etmemiz gibidir, çünkü “ateşte yakma aracılığıyla, önceden ölen dede-babasını görme ihtimali” tam olarak böyle tarihi oluşumlarda haber verir.

Bir masalda bir kadın, yılanın ölen çocuğunu ateşe bırakıp yeniden dirildiğini gördüğü için kendi altın saçlı çocuğunu da ateşe atıp diriltti.¹⁹⁶ Burada “ateş – diriltten, canlandıran kaynak” olmaktadır.

Genel olarak, birçok kez arabanın ateşte yanma olayı, sıradan ateşte yanma olayı, hepsi de yanan kişinin “demirden oluşunu” anlatır. Adlandırılan masalların hiçbirinde de kahramanın teninin demir oluşu söylenmese de gerçekten böyle bir yargının oluşma mantığı var. Ondan önce söylenen kılıç motifi ile ilgili İskit örneklerinin ilk fikrini anlamak yönünde kanıtlanabilir.

Fransız bilim adamı, Hint-Avrupa mitolojisi hakkında büyük uzman olarak bilinen J. Dumezil (Fransız tarihçi ve dilbilimci) İskitlerin ateşten biraraya getirdikleri platformlarının ortasına yerleştirilen kılıç geleneğinin başlangıçta biraraya getirilen ateşin ortasına saplanan kılıcı bu ateşle birlikte yakma geleneği şeklinde oluştuğunu tahmin ediyorum. Çünkü, birkaç araba ateş yığıp onun ortasına kılıç koyup, en sonunda onu yakmanın gerekli mantığı ortaya çıkar. Dumezil böyle bir fikre Osetlerdeki kızıl destanının kahramanı Batrazı, yüzlerce araba ateşinin üstüne oturtup yakma aracılığıyla tecrübe kazanma konusu analiz etme yönündedir, yani İskit kılıcı ve teni demir olan Batraz – mitik bir görünüşür; ikisi de ateşte yanma aracılığıyla tecrübe kazanır. Kazakların Qosay adlı kahramanı da bunun gibidir. “Qosay kahraman, Demirbay alpi yendi. Demirbay’ın mızrağı kırıldı, Qosay’ın içinde kalmıştı. Qosay sonradan Demirbay’ı tekrardan yendi, yedi yüz ustayı biraraya getirip yetmiş araba kömür aldırdı, onu yaktırdı, kendi de ortasına oturdu. Ustalara bastırdı, kendi kurşun gibi eridi, ardından mızrağın doğallığı kayboldu. Kaydedildi.¹⁹⁷ Qosay kahramanın erime olayına bakınca, onun teninin metal (demir) olması farkedildi. Qosay ateşte yanıp eridiğinde arkasında sadece sırtına giren mızrağın sivri ucundan kurtulmadı, kaydedildi, yani biz burada demir tenli kahramanın ateş gerçeğinde somut örneğini görmekteyiz. Bu “demir tenli” Qosay, Oset Batraz’ın (gerçekte Batıraz – Osetçe değil, Türkçe aynı soydan isimdir, Kazakçası – Batırşa veya Batıraş) mutlak paraleli olmaktadır, öyleyse İskitlerin ateşte yanan kılıç görünüşü de birbirine denk gelir.¹⁹⁸

¹⁹⁶ “Sihirli Kuma” (E3 – 267).

¹⁹⁷ “Er Kökşe”. Altın sandık. Almatı: Ana dili. 1993. 113-b.

¹⁹⁸ “Kökşe Batır” destanındaki Demirbay alpin “sırtı çelik, içi çelik”tenliydi, genel olarak Kazak folklorik kişi adları bilimindeki “Demir isimlerine sahip olan görünüşlerin aslında gerçekte böyle “demir tenli” olması tamamen mümkündür. (“Kökşe Batır”, Altın sandık. 113-b. Demirbay alpin gündüz kuvvetli olup gece güçsüzleşmesi gibi görüş şimdi Batraz’a da özgü olmuştur, ona bakınca bir Türk dili ortasındaki mitik-destan görüşlerinin 14-15. asırlardan sonra sadece Kuzey Kafkas folkloruna giriş mantığı olasıdır.

Kazaklardaki “Hanşentay” ve “Eralı Batır” masallarındaki kahramanı ateşte yakma olaylarından da aynen bunun gibi görüşleri görebiliriz, genel olarak getirilen ateşte yanma örneklerinin hepsinin iç yüzünde de “demir kılıca yerleşen kahraman canı” veya “demir tenli, canlı kılıç görünüşlü ereni ateşte pişirme, güçlendirme (kılıcıyla aynı dünyaya gelen kahramanlar, örneğin; “Alibek kahraman”) fikirlerinin yattığı söylenebilir.

Destan kahramanı Alpamiş’ı yakma, Baba – tüylü – saçlı – Azizin ateşe düşmesiyle özelliğini belli etme olaylarından da demir-adam fikrini görmekteyiz. Bununla birlikte masallardaki (ejderhanın, alp karakuşun, Ateş anası – cadının) ereni yutup yeniden kustuğunda öncekinden daha fazla özelliğe sahip olarak çıkma konusunun iç yüzünde eski “ateşte yakma” fikri (yakma aracılığıyla yeniden dirilme) yatar.

Yakma ile ilişkili getirilen örnekler ve onların görüşleri bizim elimize çok büyük tarihi kanıt verir. **Bu – MÖ 2 binyılındaki Kazakistan bölgesine yerleşen “Andronov”, onunla devam eden “Begazit Döndübay” ve onlar gibi bronz çağı medeniyetlerinin etnik özelliğinin İlk Türkçe oluşunu kanıtladığını gösterir.** Bu gerçekte de çok büyük bir delildir. Çünkü bugünkü tarih ve arkeoloji bilimlerindeki Andronovlar ve Begazi-dändibaylıkları, onların Altay-Sayan bölgesindeki komşularını (Afanasyevtikler, Qarasuluklar, Okunevtikler, vb.) hepsinde de Batı Kazak yeri ve İdil’in Batı tarafındaki “Qima medeniyetinin” temsilcileri gibi, üç türlü mantığa ayrılır: a) antropolojik şekline yani Avrupa kuşağına, b) arkeolojik kazılardan (mezarlardan, mekânlardan) bulunan envantere, ilk önce defnetme geleneğine (ölüyü yakma ve ölüyü yakmayı taklit etme, yani ölünün üstüne kızıl boya, kına, koyu sarı boya dökme), c) kayalara yazılan petrogliflerdeki “gün doğan insanların “arabaların” (iki veya dört tekerlekli) oluşuna göre “Hint-Avrupalılar” – “Hint-İrânlılar” – İrânlılar” diye anlatılmasının sağlam dogmaya temel önemeye dönüştüğünü hatırlarsak, İlk Türklerde de ölüyü yakma geleneğinin bilimsel kanıtı olarak kabul etmek, biraz önceki kabilelerin denk derecede “ilk Türkler” olduğu görülür. (taştaki petroglifleri de, ölülerin antropolojik görünüşü de bu konuda düşünülebilir).

Tarihi belgelerden resmi Türklerin, Telelerin ölüyü yakmaları hakkında bilgiler bulundu.¹⁹⁹ Fakat Kazakların folklorunda muhafaza edilen “yakma olayı” sadece bu zamanın gerçeğini göstermez, folklorunda muhafaza edilen “yakma kanıtlarının” dersin hacm, önemi, çoğu örneği (varyantı), ilk önce “yakma meselesindeki” kadın görünüşünün alevliliği bize gelişi MÖ 1.yılın, daha sonra MÖ 3-2 yıllarının gerçekliğini gösterir. İşte, ben folklorik materyallerden sadece meseleyi ayırıp onun oluşunu bütün şekilde inceleme yönünde çok önemli tarihi (bilimsel)

¹⁹⁹ Ortaçağ’da Avrasya’nın bozkırları. M. 1981. S. 31; Adjigaliyev S. İ. Batı Kazakistan’ın geleneksrl mezar-kült mimarisinin ortaya çıkışı. A. Bilim. S. 129. Bu meseleyi araştıran edebiyatlar sırası da S. Adjigaliyev’in çalışmasında gösterildi. Ben bu meseleyi başka çalışmamda da araştırdım, bakınız: Serikbol Kondıbay. Kazak Mitolojisine Giriş. Almatı: Zerde. 1999. 106-108-bb.

kanıtı çıkarıp onun aracılığıyla Kazak tarihinin en az iki bin yıllık zamanına (Kalkolitik Çağ) (Maden Taş Çağı) farklı biçimde özellik verip sonucunu göstereceğim. Bu – tarih bilimindeki sadece bir öğretim metodudur – mit biliminin de olma gerekliliği, onun geliştirilmesinin gerekliliğini gösterir.

Demir Çağ

Tam demirle ilgili görüşlerin ilk Türk mitolojisi ve gelenek-görenekte yerini almasının en son zamanı – MÖ 9-8. asırlarda yatar. Bu – bozkırdaki demir asrının başlama zamanıdır. Bununla birlikte böyle bir mantık, bir tarafı Ukrayna bozkırlarına Kazak bölgesinden MÖ 7. asırda göçen İskitlerde olan kılıç kültürünün varlığı (Herodot İskit kılıç kültürü hakkında bilgiyi MÖ 5. yüzyılda yazmış, bu doğrultuda bu kültür büyük olasılıkla kalıplaşmıştır), diğer yandan, doğu bozkırlarındaki Hunlarda da, tam olarak böyle olmasa da kılıçla ilgili kültürün olmasına bakarak gerçekten böyle bir mantık söylenebilir. (“Saldırı kılıcı” – Hunlar için en özellikli kılıçtır.)²⁰⁰ Yani, biz bugünkü Kazak folklorundaki gerçek demirle ilgili (“gerçek” denilmesi için sebebi – “demir” diye anlatılan metal özelliğinin iç yüzünde ondan önceki bakır, tunç, altın, gümüş, vb. metaller ile bağlantılı olan kalıntıların mümkün olduğunu akıldan çıkarmamak gerek) mitik görüşleri kalıplaşma zamanının MÖ 9-8. asırlara dayandığını söyleyebiliriz.

Saq-Massapet, Sarmat devirleri (MÖ 6-1.yy.) ile ilgili arkeolojik kazılarda yaşamsal eşyalarının hala da tunçtan yapılarak devam ettiği anlatılır, buna bakınca demir metali birkaç asır boyunca fiilen sadece silah yapılan materyal olarak kullanıldığı açıktır, demir efsanevi kültürü güncel olarak kalır, onun kalıntılarının bugünkü Kazak folklorunda muhafaza edilmesi de böyle bir durumla ilişkilidir.

Ötüken

Kazak masalları ve destanlarındaki kalıcı öbek olarak kullanılan “demir çizme gümüş akçe gibidir, demir sopa iğne gibidir” denilen kelimelerin iç yüzüne sıradan anlam düşünme düzeyinden çıkıp, daha derin anlamlar bulsak, onların rastgele kullanılmadığını görürüz. İlk önce anlatılan – bu kelimeler bir azalmanın işaretidir. Yani, demir sopa küçük iğne gibi sivridir. Bu görüş de, sopa da, iğne de geometrik şekil doğrusundan alındığında aynı dünyalardır, ikisi de – ışın biçimidir. Bununla birlikte ikisinin de maddesi aynıdır – demirdendir. Tek farklılık – sopa ve iğnenin ölçü göstergesidir; değişim sürecinde şekil de, madde de temelde muhafaza edilmiştir, ölçü sadece değişmektedir.

²⁰⁰ Tahminen MÖ 55-53 yılları Hunlar ve Çinliler anlaşmış, karşılıklı yemin etti. Anlaşma resmi şöyle tasvir edilir: onlar Hun dağına götürülüp No nehrinin doğu tarafına gidip ak boz atı kurban edeceklerdi. Ulu Tanrı “saldırı kılıcını” alıp, onun ucunu şaraba batırdı. Bu – bir zamanlar Lawşan Ulu Tanrı öldüren padişahının kemikten yapılmış tahta köşeye koyulan and şarabı olmuştur, toplananlar zamanla bu and şarabından içti (Hun. Han kitabından. Awd. Qoyşırağa Sagaraulı. Almatı: Sanat. 1998. 82-b.).

Peki, ya ikinci maddi unsur – demir çizme ve demir akçe mi? Onlar da, sopa ve iğne gibi, küçücük bir süreçte bir nesnenin ilk ve son durumu olması gerekir. Sadece burada küçücük oranı ve ona malzeme saklanmasıyla, şekil muhafaza edilmedi; akçe ve çember (tekerlek) veya kare şekli oluştu, çizmenin şekli, eğer kelime “ayak giyimi” yönünde olursa, çember de, kare de olmaz. Böyle bir tezadı çizmenin yalnızca bir yolu var, o – “çizme” denilen kelimenin bugünkü Türk dillerinde ayak giyimi olarak adlandırılmasıyla ilgisi yoktur, eski dilde başka bir nesnenin adı olması gerekir. Yani, İlk Türkçe’de “çizme” diye başka nesne adlandırılmış ve de onun şekli çember (tekerlek) veya kare şeklindedir. Sadece böyle durumda kare veya çember şekli demir “çizme” şeklindeki akçeye kadar küçülmüştür, sadece genel olarak uygunluk muhafaza edildi. O zaman “ya kare ya da çember” şekli “çizme” diye adlandırılan nesnenin gerçekliği nasıl olması gerekir? Onu da getirilen öbeğin metindeki kullanışı olarak ve içerikle ilgili havasından araştırmak doğru olur.

“Demir sopası iğne gibi, demir çizmesi akçe gibi” sözü, gelenekte kahramanın olmayan (bir nesne) araştırmasıyla ilişkilendirilir. Burada gösterilen nesnelerin değişme süreci, kahramanın yürüdüğü yolunun ve bu yola giden zamanın sınırdan dışarı uzaklaştığını gösterir. O, bunun gibi “masal yolculuğunun” iç yüzünde başlangıç hareketlerinin de “İlk Tör”ü araştırmanın da yattığı başka anlatımlarımızda söyledik, bu yüzden... demir akçenin ve demir iğnenin de ilk Tör sembolleri olduğunu söyleyebiliriz. Çember şekli akçeye ve ışın şekli iğneye benzemesi bize ağ işaretindeki çember ve onun merkezindeki noktayı verir. Sadece buradaki iğne – yalnızca nokta değildir, evrensel kök (evrensel öz) olmaktadır.

Demir “çizme” ve demir sopa da tam olarak böyle özelliklere sahiptir, sadece buradaki demir “çizme” ve demir sopa – “İlk Tör”ün dış görünümü, nüshası, somut halidir, demir iğne ve demir akçe – onun başlangıçtaki hali, ona nüshasıdır. Çizmenin akçeye, sopanın iğneye dönüşmesi – “ilk geleneğe veya geleneğin kaynağına geri dönüş” diye ifade edilir.

“Çizme” – “İlk Tör”ün dış görünümü, gerçek tarihi geleneğin adıdır. Galiba, herhangi bir paravan, duvar denildiği gibi (gerçekten bunun gibi dış duvara, paravana ait özellik, kelimenin ayak giyimi, ayağı koruyan boşluğu, giyimi ifade eden ada yol açmıştır). Bunun yerine ve “çizme” kavramına uygun gelen başka örnekleri de araştıracağım.

“Kare veya çember şekli” olması gereken meçhul “çizme” hakkında söz olduğunda bizim aklımıza ilk önce eski Türk geleneğindeki “Ötüken” adı gelir. Bu adın “Etwgen”, “Wtwgen” gibi varyantlarının olduğunu hatırlarsak “çizme” kelimesini bunlara benzetmemizin fonetik düzeyde asılsız olmayışını gösterir.

Efsanevi “Ötüken” yeri – dört köşeli veya kare şekli, yani, burada ve “çizmenin” tahmin edilen şeklinin de kare olduğunu hatırlatırım. “Ötüken” kelimesinin “ötw” ve “ken” kelimelerinden

kurulduğu söylemiştim. Buradaki “ken” kelimesinin genel olarak anlamı baştaki “qañ/kang” şeklinden çoğalan “keñ”, “keñistik” olarak ifade edildi. Bununla birlikte biraz önceki eski şekil birçok kavramın kalışmasına temel olduğunu hatırlarsak, bu kelimenin başka da anlamlarının olduğunu söyleyebiliriz. Yani, “ken” kelimesi: a) “göz, kaynak, başlangıç” denilen anlamları verir (bu meseleyi “Gönül Sarayı” makalesinde araştırdık), b) “ken”, “keniş”, “ken ornı” denilen anlamları da verir. Sonuncusu da, fiilen “başlama, kaynak, göz” anlamlarını ifade eder, sadece buradaki mesele sıradan su kaynağı şeklinde değildir, “maden (demir) gözü, kaynağı” denilen metal kaynağı şeklindedir. Yani, tüken de maden ile ilişkilendirilmiş olarak çıkar. Fakat Ötüken hakkında muhafaza edilen materyallerde onun maden ile ilişkisi olduğu bunun gibi iki ek bilgiye göre ispatlandı.

Birinci olarak, bugünkü Saha-Yakut Türklei'nin mitik hatırasında muhafaza edilen Ötügen'in özelliğinde Ortodoks Hristiyanlığının etkisine rastlanmıştır, “tozaq” (cehennem) diye gösterilmiştir; bu tasvirdeki Hristiyanlık açıklamasının temel sebepleri eski Saha görüşündeki Ötüken'in “ateşle ilgisi var olan” (mesela, demirci atölyesi, vb.) yer olarak kabul edilir, çünkü ateşle ve demirle (demir eritmeyle) ilişkili yerin günahkarları ateşe atıp yakmıştır, kazana atıp kaynatıp cehenneme dönüşmesi daha mantıklıdır.

İkinci olarak, Ötüken görünüşünün başka bir Türk olan Ergenekon görünüşüyle aynı kökten olduğunu kanıtlamıştım. İşte, bu Ergenekon hakkındaki efsane de demirle ilgilidir, Ergenekon'dan çıkan Türklerin demiri eritip, dağdan (dağ vadisinden) oyuk açıp çıktığı söylenir. yani, dağ – demir, öyleyse Ergenekon'un “söylenmeyen duvarı” da demir olmaktadır. (demiri eritip dağdan oyuk açma – Ergenekon'un demir duvarını eritme aracılığıyla delme). Öyleyse Ötüken'in de duvarının “demirden yapılması” tahmin edilebilir. Bu durumda demir “çizme” ve demir duvarlı Ötüken'in uygun oluşu madde temeli doğrusundan da kanıtlandı.²⁰¹

“Ötw” kelimesinin etimolojisini biz, bir yandan eski Türkçe “ıduq” (kutsal, mukaddes olarak ifade edilir) kelimesiyle, diğer yandan “ot (ateş)” kelimesiyle ilişkilendiririz. Böyle bir ilişkilendirmenin başını çekmedim (yeniden, hepten, bu kelimenin başka bir anlamının da olduğunu, “yüceçi” – “wti” etnonimiyle (kavim adı) de ilişkilendirildiğini söyleyebilirim), fakat araştırılan kelimelerin etimolojilerini yeniden, eksiklerini tamamlayıp araştırmak, bununla ilgili anlamsal değişimleri açığa kavuşturmak zorundayız.

“ıduq” kelimesinin “oñ/ong” eski şeklinin “uñ/ung” veya “ıñ/ing” varyantlarından çoğaldığı tartışılmazdır: “uñ-uq” > “uy-uq” > “udz-uq” > (“uz-uq”) > “ud-uq”ı veya “ıñ-uq” > “ıy-uq” > “dz-

²⁰¹ Burada bugünkü dildeki “etek” (gömleğin eteği, dağın eteği, yani, “herhangi bir kenar, çemberlenmiş, yuvarlanmış kenar” anlamında) kelimesi ile araştırılan “etik” arasında bağlantı bulunmaktadır; her ikisinin de ideal nüshasında çember şekli bulunmaktadır.

ıq” > (“ız-ıq”) > “ıd-uq”. Buna bugünkü Türk dillerindeki “uyıq”, “üyek”, “ızıq”, “ısaah”, “ısh”, vb. kelimeler şahittir. Ben “oñ” (sağ) kelimesinin ilk anlamının bugün de kullanıldığını “substantsiya (madde)” (kendisinin tüm şeklinin hareketindeki materyalin en iyisi ve felsefedeki tüm nesne ve değişimin anlamı, ilk temeli)²⁰² denilen terime uygun geldiğini söylemişim, bu yüzden bu kelimedden “kieli” (kutsal), “qasiyetti” (mukaddes) denilen anlamlara sahip olan “ıduq” kelimesinin oluştuğunu söylemek uygundur. Bunun gibi, araştırılan “öw” ve “etik” kelimelerinin de bu eski şekilden başladığını söyleyebilirim.

“Ot” kelimesi ilk nüsha değildir, o iki şekilde oluşmuştur: 1) “oñ/ong” şeklinin “oñ” > “oy” > “odz” > “od” > “ot” değişiminden çıkmıştır, burada her biri “Hint-Avrupa” dillerindeki “ot” anlamının “ogn” (oron’, orn’, wgnis, dgni) kökü temelinde kalıplaşmasının ve söylenen “ong” eski şeklinin metatez (göçüşme) veya palindromik değişimi olma (“ong” > “ogn”) olasılığını söyleyebiliriz. 2) “oñt/ ongt” eski şeklinin kemirilmesinden (ongt) > ont²⁰³ > “ot” veya “ongt” > “ogt” > “ot” > veya “oñt” > “oyt” > “ot”²⁰⁴ çıkmıştır. Bu – tahminidir. Buna rağmen “öw” ve “etik” kelimelerinin ayrı düzeyde ateş ile veya ateşte eritilen metal ile de ilişkili olduğu söylenebilir. O zaman “öw” ve “etik” kelimeleri aynı zamanda hem “mukaddes” anlamına hem de “ateş, ateşle ilişkili” anlamlara da sahiptir. Burada “kutsal, saf ateş” hakkında da araştırdım.

En önemlisi – “oñ” kelimesinden çoğalan “öw” kelimesi de “doğru, esas, hakikat, var” denilen anlamlara sahiptir, bu anlamı “gerçek ilke”, “gerçek gelenek” diye de anlaşılır, öyleyse Ötüken de – İlk Tör’ün bir adı olarak bulunmuştur; ona yeniden dönmek – İlk Tör’e yeniden dönmek” olarak ifade edilir.

Bunlarla birlikte ve Sümer mitolojisinin kahramanlarından biri olan “Utw” gözardı edilemez, çünkü bu kahraman adı “etik”, “öw”, “ot” kelimelerinin dışında olsa da benzer olan anlamına ilgisiz kalınamaz.

“Utw” – Sümer mitolojisinde güneş tanrıçasıdır, onun – ay tanrıçası Nanna’nın çocuğu olduğu söyleniyor. Sümer dilinde “svetly”, “siyayusçiy”, “den” denildiğini gösteren “utw” kelimesinin de başlangıçta “İlk Türkçe” “oñ/ong” (“uñ/ung”) > “oñt/ongt” (“uñt/ungt”) şeklinden çoğaldığı tahmin edilmektedir. Buna bir yandan güneş görünümünün alışlagelmiş şekilde ateşle ilişkili olması, Sümerce “utw” kelimesinin Türkçe “ateş (ot)” kelimesine benzer olma sebebi olsa, diğer yandan – onun hepsi gören-bilen-gözleyen Tanrı olarak, hakim (kadı, hüküm veren),

²⁰² Burada Grekçe “hakikat, esas, gerçek, var” (doğru, gerçek) denilen anlamlara sahip olması “oñ-“ veya “ontos” kökünün (örneğin, ontoloji, ontogenez kelimelerindeki) kelimenin Kazakça’daki “oñ” (doğru, yön, sıra) kelimesiyle aynı kökte olduğu, kelime kökünün İlk Türkçe “oñ” veya “oñt” şeklinden çıktığı görülür.

²⁰³ “Oyak (ocak)” kelimesinin eski nüshası “oñt – aq” olasıdır.

²⁰⁴ Böyle değişimin olmasına bugünkü Kazak dilinde “üy” (üytw, üyit”, üyitilgen, otqa üyitilgen (ateşte yakmak) fiillerine bakılabilir.

hakikat ve adaletin koruyucusu olma özelliğine sebep olur; çünkü getirilen işlevler ve araştırılan “oñ” (ve onto) kelimesinin anlamına denk düşer. Onun üstüne ütw – koruyucu Tanrı ve kehanet vericidir (kâhin verici)²⁰⁵

Bu sırada karşılaştırmaya değer bir başka kahraman – Güney Amerika Keçualar mitolojisindeki İnti – Güneş kökenli (güneşli) Tanrı. Onun isminin de “oñ/ong” ve “oñt/ongt” eski şekillerinin varyantları olan “iñ/ing ve “iñt/ingt” eski şekillerinden başlama olasılığı, bu Tanrıça’nın güneş diski, yani çember/tekerlek şeklinin görünüşü de benim için önemli olacaktır. Çünkü “oñ/ong” (“iñ/ing”) kelimesi – ağ işaretindeki çemberin merkezindeki (merkez dibi veya merkez zirvesindeki) noktanın adıdır. Böyle ilk sembolik şekil sadece İnti’de değil, Sümer Utw’de de, araştırılan “ötw”, “etik” kelimeleriyle de ilgilidir. Utw ve keçua (inktik) İnti’nin arasının karşılaştırılma sebebi sadece Türkçemde değildir, Hyperborea kaynağının gerçek coğrafyasındaki koordinatları araştıranlar ile bundan önce bu “İnti” kelimesine dikkatini verenler, araştırmacıların önceki nesillerinin ne dediğini bilmiyoruz, esasında bunların yaşayan nesillerinden birinin kelimelerini tekrar ediyoruz: “Ve belki de çok faydalı bir şekilde, bu kuzey merkezin noktasına en yakın olanı, Perulu güneş tanrısı İnti ve Aryan İndra’nın ismine çok benzeyen İnta adında bir şehirdir”. Tabii ki bu kelimeleri söyleyen kişinin “Ariy oluşunun üstünde durarak “kendine çekmesiyle (kelimeyi birleştirirsek: “hepsinden öte, yukarıdaki yazılara dayanarak göksel takımyıldızını dünyaya yansıtırsak, o zaman merkezimiz ve ekliptiğin merkezi olan takımyıldızı ejderhası – İndra’nın ebedi düşmanı ve güneşin “Paveda tanrıları”²⁰⁶ burada “bugünkü Ariy’in kelimesi, kendisinin uygun hale gelmesiyle bizim elimizde çok iyi görünmektedir – ejderha çember özelliğini veriyorsa, İndra bu çemberin ortasındaki merkez nokta olması gerekir, o bundan 4000 yıl önce, bugünkü Demirkazık’ın yerinde gökyüzü merkezi olan Ejderha takımyıldızıdır – merkez nokta olmaktadır. Galiba “İndra’nın ejderhası – yani Britron’ı (onun ismi “kuşatma, engel, yele” diye çevrilir) yenme olayı başlangıçta “İlk Tör’ünözgür (doktrini) kuşatılmış çit dışına çıkma” olarak ifade edilmesi gibidir.²⁰⁷ Bu sadece araştırdığım Kazak mantığına uygun şekilde anlaşılmıştır, Hint-Ariler ise, İndra ismini ilk Türklerden almıştır (“İndra” isminin kendisi ve önceden araştırılan “İdiris/indris” ismiyle, görünüşüyle ve “eñtir” eski şekliyle ilişkili olduğunu tahmin ediyorum. İndra da – İdiris/Enoh gibi – “yedinci nesildir”), kendilerinin esas tanrıçaya dönülmesiyle ilk motifi anlaşılmış görünmüyor; onlar onu başka şekilde anlamıştır), böyle benzerliklerin arasından gerçek mantığı araştırma olgusunu, kendine göre yapıp, bir tarafı – Sümer, diğer tarafı – İnk, aralığında ve başlangıcında ilk Türkçe ağ işaretinden çıkan “oñ” ve

²⁰⁵ Utw. MNM 2-552.

²⁰⁶ Dugin A. Misteri Evrazi // Mutlak Vatan. M. : Arktopeya – center. 1999. S. 587.

²⁰⁷ Burada ejderha çember ise, çember ortasındaki merkez nokta – İnt (İndra) veya “Ñt”- “gerçek hakikat, gelenek” olması gerekir. Yani, ejderha kendisi kuşatan, koruyan gerçeği dış tarafa çıkarıp insanoğluna vermiştir, Hint-Ariler, genel olarak Hint-Avrupalılar bunu düşünmemştir, çünkü bu görüntüleri yazanlar onlar değildir, ilk Türkler (gerçek Hyperborealar) olmaktadır.

“oñt” kavramlarının yattığını ispatlamak için kullandım. Yani, Eski Türkçe Ötüken de – biraz önceki Hyperborea kutsal merkezi olacaktır (Demirkazığın da “demir sopa – demir iğne” olmasına dikkat edilmelidir.).

On birinci Bölüm

YEDİ KAMİL PİR – İlk Tör’ün Koruyucuları. Onların Efsanevi Görünüşleri

Yedi Kamil Pir

Kazak epik destanında gözle görülmeyen, gelip kahramanlara yardım eden evliya-pirler “yedi pir”, yedi kâmil pir”, “yedi seyyah pir” diye adlandırıldı.

Sıkışılan yerde ilham verir

Yedi kâmil pirim-hey (“Qobılandı Batır”)

Yedi kâmil pir, kahramanlığını unutan, Allah’a sığınmadığı durumda kahramanı ona yardım etmez, Qobılandı Batır zorluklara uğradığında kendisinin yedi piri unutmasına kederlenir, böyle yedi pir (yedi seyyah pir) Alpamiş’in ismini koysa, onun dostu Qorajan ilaçla uyutulup bayılıp gittiğinde yardım eder,²⁰⁸bununla birlikte, Er Qosay’ı eğiten, yetiştiren de bu yedi pir olduğu söyleniyor. Bu görünüşün doğasının göze sıradan görünmesi, eski zamanın düşüncesinde yatar, o bu zamana kadar birkaç görüntü değişikliğinden geçmiştir.

“Yedi pir” görünüşü Müslüman Kazak maneviyatında yer alır, alışlagelmiş şekilde İslam diniyle, onun sofuluk (sufilik) yönlerinin Kazak bozkırına yayılmasıyla ilişkilendirildi. Ä. Qoñıratbayev, İran Şiltlenlerinin yani, mistik sufilerin kendilerini “yedi pir” diye adlandırdığını

²⁰⁸ “Alpamiş Batır Bj 2-20,30.

yazar.²⁰⁹ “Yedi kamil pir” kavramındaki “kamil” de “pir” de – Fars dilinin kelimeleridir, bu yüzden de görünüşün Kazak bilimine girmesinde sofuluk başlangıcının olduğunu söyleyebilirim, çünkü Kazak ülkesine, Orta Asya'ya gelen sofuların çoğunluğu Farsilerden çıkmıştır, bununla birlikte sofular Arap diliyle birlikte Fars dilinden de genişçe yararlanmışlardır. Buna söyleyecek kelime yok, fakat yedi pir görünüşünün İslami-sofuluk (onun her tarafındaki Zerdüştlük, vb. İran) kaynaklarıyla birlikte ilk Türklerin başlangıcının da olduğu hiç inkar edilemez. Nasıl olsa, yedilik sembolünün Türk halklarının İslamı kabul etmediği devirde de, İslam dini ve İran medeniyetinin tesirinin olmadığı sonraki nesillerde de genişçe tanınmasının gerçeği böyle bir varsayılı yaratmaya, araştırmaya sebep oldu. İşte, bu yüzden de ben, yedi pir görünüşünün sofuluk (her yanı İran) başlangıcıyla aynı İlk Türklerin başlangıcının oluşuna emin olmak için “yedilik” örneklerini birlikte gruplamak istiyorum.

Yedi abdal. İslam tasavvuf hikâyesiyle başlarsak, yedi pirin görünüşünün başlangıcında “yedi abdal” kavramının olduğu söylenebilir. Tasavvufi izlere göre “abdal” dediğimiz – gözle görülmeyen (gayb) dünyayı idare eden, gizlenerek yaşayan evliyalar.²¹⁰ Buradaki “abdal” kelimesi “yedi (abd9 o”, yani “yedi pir (evliya, tanrıça)” diye tercüme edilir. Bu görünüşün kalıplaşması, öncesinde 8-9. asırlarda İran ülkesinde, sonradan 9-11.asırlardaki Orta Asya'da geçmiştir (genel olarak bu meseleyle ilgili özel olarak araştırmacıların olması gerekir.). Müslümanların “abdal” > “yedi pir” görünüşünün “her tarafında Zerdüştlükteki yedilik” diye söylediğimiz – Zerdüştlük dini ilminde şefkat denilen işlerden sorumlu yedi tanrı. Bu yedisi birleşip “Ameşa Spenta” (“ölümsüz evliyalar” diye çevrilir) diye adlandırılır.

Ameşa Spenta. Ameşa Spenta'nın kuramına aşağıdaki tanrılar girer: Cpenta Mayn'yu (“kutsal ruh”), Vohw Mana (“şefkatli düşünce”), Aşa Vahišta (“hakikat”), Hşatra Vayp'ya (“hakimiyet”), Armonti (“değer”), Awrvat (“birlik”), Amertat (“ölümsüzlük”). Mazdek (Zerdüştlük) dini (ç.n.İsmi Sasanilar dönemi İran'ında Kubâd'ın saltanatı sırasında yaşayan bir çeşit komün toplum yapısını savunan İranlı reformist Mezdek b. Bâmdâd'dan almıştır. Hareket Zerdüşti bir karakter göstermektedir. (İslam Ansiklopedisi “Mezdekiyye”)nin böyle somut mantıkları kalıplaşmadan önce, adlandırılmış yedi tane hayvan ve kutsal unsurların koruyucuları olmuştur.

Armayti – yeryüzünün kadı tanrıçası.

Vohw Mana – ev mülkünün koruyucusu.

Aşa Vahišta – ateşin koruyucusu.

Hşatra Vayr'ya – maddelerin koruyucusu.

²⁰⁹ Qoñıratbayev Ä. Kazak Destanı ve Türkoloji. Almatı, 1987. 115-121-bb.

²¹⁰ Müslüman Mitolojisi. MNM 2-186.

Arvat – suyun koruyucusu, beden sıhhatinin ruhu.

Amertat – bitkileri koruyucusu.²¹¹

Araştırmacıların bir bölümü bu yedisinin içindeki beşinin isminin Veda mitolojisinde karşılaşılmamasına bakarak, bu yedisi hakkındaki hatıraların Hint-İran birliği zamanında da (MÖ 3.binyılın sonu – 2.binyılın başı) olduğu tahmin ediliyor. Sadece burda tam istikrarlı bir delil olmadı. Evet, herhangi bir yedi tanrı hatırasının Hint-İran birliği zamanında olduğunu varsayarsak, böyle yedisi hakkında hatıra “Hint-Avrupa birliği” (ilk söylendiğinde – MÖ 3.binyıl, ortası) zamanında değildi (olsaydı, onun izleri, Yunan, Roma, Alman, vb. başka da “Hint-Avrupa” mitik geleneklerden bulunurdu). Öte yandan Hint-İranlılar “Ortak Hint-Avrupa topluluğundan” bölünüp çıkmasından sonra böyle yedilik hakkında hatıraya sahip olmuştur. Bu – Hint-İran toplumuna yabancı, “Hint-Avrupa değil” geleneğinin tesirini ima eder, “Hint-Avrupa geleneği değil” diye söylediğimiz, galiba – MÖ 3-2 binyıllar karşılaşmasında Kazakistan’da olan ilk Türkler olması gerekmektedir.

Kazak Müslümanlarında Yedilik. Onun üstüne biraz önceki “Ameşa Spenta”da biraraya getirilen yedilinin zerdüştlığe kadar işlevleri Kazakların folklorik yediliklerinin icra ettikleri işlere yakın gelir. Örneğin, yedi kamil pirden başka, yalnızca efsanevi fonksiyonlara sahip olan pirleri “herhangi bir yediliğe” göre tasnif etmek konusunun var olduğu Kazak folklorundan bulunabilir. Ona örnek olarak, “Aqjonasulı Er Kenges” destanındaki bir şiir yöntemini araştırıp görelim:

Deve dilesen, sultanım,

Oysılqara (ᶑ.n.Devenin piri) piri var.

Koyun dilesen çoban var.

Sığır dilesen sultanım,

Sığır baba pirlere var.

Baş dilesen sultanım,

Şahımerdan ona var.

Allah’ın hüznü arslandan,

Ondan evlat dileyiniz.

Saduaqas, ona var.

²¹¹ Ameşa Spenta. MNM 1-bb.

Ondan cömertlik dileyiniz.

Bu mısralardaki pirlerin isimleri – Kazakların islam dinini kabul etmelerinden sonraki kalıplaşan görünüşleridir, fakat bunda gösterilen pirlerin “uzmanlaşma” (efsanevi işlevleri) özellikleri İslam’a kadar olduğunu tahmin ediyoruz. Şimdi şiir yöntemlerindeki pirleri yaptıkları fonksiyonlarıyla birlikte sıralayıp görelim:

1. Oysılqara – devenin sahibi, develerin piri (patronu).
2. Çoban dede – Koyunun sahibi, koyunları piri.
3. Zengi (sığır) baba – Sığır sahibi, sığırların piri.
4. Şahmerdan – Akıl ve bilgelik (“baş”)
5. Allah’ın hüznü aslan – Evlat (çocuk) veren kişi.
6. Saduaqas – Maddi zenginlik (“cömertlik”) veren pir.

Gördüğümüz gibi, getirilen sıralamanın eksikliği iki lahzada görülür. Birinci olarak, gösterilen “uzmanlaşmalara” başka isimden pirlerin sayısı altı değil, yedi olması şarttır, bu kez “yedilik”i böyle yerleştirebiliriz:

1. Hüküm verenin başlangıcı – Şahmerdan (akıl, baş varen)
2. Cengâverliğin başlangıcı – Allah’ın şeri Arıstan (Allah’ın hüznü aslan) (geleceğin cengâverini veren, onun büyümesinin desteklenmesi)
3. Bolluk bereketin başlangıcı – Saduaqas (zenginlik, cömertlik veren).

Bu ünlü bağımsız üçlü özellik gösterir. Kalan dördü – dört hayvanın sahibi, dört çobanın pirleri – Oysılqara, Çoban-ata, Zengi (sığır) baba, Qambar (Kazak folklorunda atın piri) baba – bağımsız dörtlüğü oluşturur, onlar önceki dörtlükle birleşip kendince bir yediliği oluşturur.

Baştaki yediliğin işlevsel bölünüşleri (yalnızca işlere, nesnelere sahiplik) farklı olduğunda, hatta biraz önceki İran’a ait “Ameşa Spenta’nın” Zerdüştlüğe kadar özelliklerine benzer olduğu da çıkar, burada gerçek delillerim olmadığı için “tam böyle olsun” diye tamamını almadım. Fakat, Kazak genel Türk materyalleri temelinde ateşe, maddeye, suya, bitkilere cevap veren “Tanrıların” görünüşlerinin yeniden yapılanmasını hatırlarsak, böyle bir uygunluğu “kesinlikle olmayacak” diye de söylenmemişti.

Bundan başka, bizim böyle bir tahminimizi onaylamak için başka geleneklerdeki yedilikler hakkında da konuşulabilir. Örneğin, Kazklarinkine benzer olarak söylenen Tanrı panteonunun (6-n ilk olarak Antik Roma'nın tüm tanrıları için tapınak olarak inşa edilmiş yapısıdır. Panteon kavramı bugün için de meşhur kimselerin gömülü olduğu anıtlar için kullanılır.) sıradanlaşmış olsa da muhafaza edilmiş görünüşleri Oset ve Abhaz mitolojik geleneklerinde var.

Osetlerin mitinde “avd dzvarı” (yedi pir) diye biraraya getirilip adlandırılan yedi tanrının isimleri ve işlevleri şöyledir: Afsati – boynuzlu, soylu yabancı hayvan sahibi. Danbettır – su sahibi. Rekom – avcılık ve ölümlülük tanrısı. Wostırdjı – cengâverler, yolcular, erkekler piri. Twtır – kurtlar piri.

Erişim sayısı sadece “Tanrı hizmet bölünüşü” içinde Kazaklarınkiyle farklılığın var olduğu görünür. Abhazlarda Aytar diye Tanrı var. İşte, bu Aytar yedi farklı hüneri ile bilinir, her hüneri fiilen yalnız, tek başına görünüş olarak yaşar, onları “Aytar'ın yedi yüzü” söyler: Djabran – keçi tanrısı. Jvabran – sığır tanrısı. Açışaşana – at tanrısı. Anapa naga – ekin tanrısı. Amra – gün tanrısı. Amza – ay tanrısı.

Gördüğümüz gibi, adı geçen iki halk da kendi geleneğinde “yedi tanrı panteonu” modelini kullanmışlar, sadece buradaki yediliği kendilerinin kültürel-çalışma sahası şekline uygun kullanmışlar. Kazaklardaki “yedi hazine” denilen birliğin de iç yüzünde bunun gibi hareketin kalıntısı yatmaktadır.

Getirdiğimiz örnekler “Kazakların yedi pir panteonu” görüşünü oluşturmaktadır, boş bir varsayım değildir, böyle bir ihtimalin olmasının mümkün olduğunu gösterir. Getirilen “Avesta'ya ait” (Ameşa Spenta), Osetlere ait (awd dzvarı), Abhazlara ait (Aytar) yediliklerinin yalnızca Tanrı fonksiyonları ve “iş bölünüşü” (her neye sahiplik eder, nasıl işe cevap veri?) Kazak masalları aracılığıyla soruları “yeraltındaki yedilik”, “kılıç ruhu insan ve onun başları”, “fakirler grubu” gibi toplanan kahramanların başlangıçtaki efsanevi görünüşü ve işlevlerini yeniden yapılandırmaya yardım etmesi olasıdır, fakat gerekli materyaller yetersizliği tam yapılandırma yapmaya uygun olmadığı için, şimdi bu yönümüzü sınırlandıracağım.

Yediliğin İlk Türkleri (İlk Kazak) Örnekleri

Yedi pir görünüşünün olası ilk Türk başlangıçları hakkında konuşursak, biz yedilikleri iki farklı şekilde gösterebiliriz. Birincisi – her bir Türk halkının gerçek mitolojisindeki yedi sayısı ile sınırlanan tanrılar kategorisinin oluşudur, ikincisi – mitik-şecerecik ve kvazitarihi – şecereye ait yediliklerin olmasıdır.

İskit yediliği. “Yedi Tanrılık” panteonu Avrasya bozkır sirtlarının göçebelerinin içinde İskitlerin mitolojisinde olan Heredot’un “Tarihinden” de, D. S. Rayevski’nin araştırmalarından da bilebiliriz. Tabiti, Papay, Api, Oytosir, Ares, Gerakl, Artimpasa – işte, bu yedili hakkındaki bilgilerimi gördüm. İskitlerin örneklerini dikkate alırsak, onlarla kültürel- çalışma sahası tipi yönünden de, dil yönünden de ilgili diye kabul edilen Savromat, Dah-Massapet, Saq, Yueçji, vb. göçebeler mitolojisinde de yedi tanrı panteonu olan varsayımı tahmin edebilirim. Adlandırılan eski göçebelerin, Hunlar olsun, Sakalar olsun, başkaları olsun, nasıl da bir derecede bugünkü Kazakların millet olup kalıplaşmasına katılan alt tabaka olduğunu hatırlarsak, “İlk Kazaklarda da yedi Tanrı panteonu bulunmaktadır” denilen yorum gerçek olarak tanımlanabilir.

Korkut Ata’nın yedi hipostazı. Kültür bilimci Z. Nawrızbayeva Korkut Ata’nın ortaya çıkışını incelemek istedi, onun yedi hipostazı (hipostazı, onlar – taş, müzik, ateş, rüzgâr, anne sütü, su, mezar) var olduğunu gösterdi, böyle hatıralar Semey-Şubartow bölgesinin çok görmüş geçirmiş ihtiyarlarının hafızasında son zamanlara kadar muhafaza edilmiştir. Araştırmacı bu hatıranın oluşunu “Yukarıdaki Gök Tanrı” > “Onun hipostazı, ruhu, yelesi – Korkut” > “Korkut’un yedi kebi” denilen dizilim aracılığıyla açıkladı, yani, Korkut – Tanrı’nın yerdeki kebi ise, Korkut’un kendisinin yedi kebi vardır. Afrasiyab/Frangrasyan görünüşünün “İlk Tör koruyuculuğu işlevini kanıtlayıcı yönde Korkut Ata görünüşünün de bu Afrasiyab ile aynı, bir kökten olduğunu fark edeceksiniz, bu yüzden de Korkut Ata’nın da ilk Tör’ün koruyucusu olduğu söylenebilir, burada “Korkut – İlk Tör’ün koruyuculuğu ve “Korkut – Tanrı’nın yelesi” diye açıklamalar, terminolojik olarak farklı olmasına rağmen, fiilen birbirine uygun gelir.

Gök Türklerin şeceresine ait yediliği. “Herhangi bir ilk yedi tane” hakkında efsaneye ait belgelere dayanan Türklerin çıkışı hakkında ikinci efsaneden incelenip çıkarıldı. Bu efsanenin ilk parçasını tekrarlırsak: “Türklerin kök atası Hunlar ülkesinin kuzey tarafındaki bir sınıra ait bölgede yerleşen “So” diye adlandırılan kavimdendi. Bölgenin lideri Apanbu’nun bir hayli kalabalık 70 kardeşi olmuştu. Bunların içindeki ülkenin ismi İçjini – Nişidu imiş, onlar kendilerini “kurdun nesli” olarak saymışlar. İçjini – Nişidu – fırtına oluşturup, yağmur yağdırmaya başlayan doğa olaylarının hükümdarıymış. Bu kutsallığının sayesinde Jaz (yaz tanrısı) ile Qıst’ın (kış tanrısı) kızlarını kendisine eş olarak aldı, bunların birinden dört oğlu oldu, dört taneden biri sihirbaz tarafından kuğuya dönüştürüldü, kalan üçü insan görünüşünde kalıp, her bir üç kabile memleketin başı olmuştur. Üçünden biri (adı Tsiw veya Kigw) Abw ve Gyan’ nehirlerinin arasında, kalan ikisi Altay’daki Çusu nehrinin yakasına yerleşmişti.”

Eskiden “Aymaq’ın hükümdarı Apanbu’nun kalabalık 70 erkek kardeşi olmuştu. Bunların içindeki ülkenin ismi İçjini – Nişidu imiş” denilen metnin anlamındaki hem zıtlığı hem de

baştaki mantığı araştırıp görelim. “Zıtlık” dşye söylediğimiz – Apanbu’nun da, İçjini-Nişidu’nun da bir yerine yerleşmiştir. Gördüğünüz gibi, “Apanbu’nun 70 erkek kardeşinin olması” denilen söz öbeğinden anladığımız – o ve 70 yiğidin abisi – yani, 71.kişi ve bu 70’in biri, en büyüğü (diğerlerinin öncesinin ona “kardeş” olmasına bakıldığında hem o- bölgenin hükümdarı, öyle ise onun abi olduğu açıktır). Eğer, Apanbu 70 kardeşinin büyüğü ise, bu açıklama “bunların içindeki en büyüğü İçjini-Nişidu bir insan olması gerekir. Genel olarak metnin havasına ait mantığa bakarak sonuncusunun doğru olduğunu görürüm, yani:

Apanbu – kabilenin başı (kök ata), o – yiğit kardeşlerinin büyüğü değildir, babasıdır.

İçjini – Nişidu – Apanbu’nun büyük çocuğu yani kardeşlerinin en büyüğüdür. O, “ilk mantık” olarak söylediğimiz zaman - 70 sayısının ilk sayısı değildir. Soy ağacına ait efsanenin “Kazakların eski tarihi” denilen külliyatta (A. 1993. 25-b) verilen nüshasında bu 70 sayısı 17 diye gösterilmiştir. Yani, metni okumada ve çevirmede yanlışlıkların olması açıktır. En önemlisi – ilk insan sayısı 70 de, 17 de değildir, “yedi” olmaktadır. Yetmiş de onyedide bu başlangıçtaki yedi sayısından çoğalan tekrarlar semboller olmaktadır. Bunula birlikte bu iki düzeltmeden sonra efsanedeki soyağacı şemasını yeniden verirsek,

- **Apanbu – kök-ata.**
- **Apanbu’nun yedi çocuğu olmuş.**
- **Yedi çocuğunun en büyüğü – İçjini-Nişidu.**

İçjini-Nişidu’ya verilen özellik (onun fırtına oluşturup, yağmur yağdıran, doğa olaylarının hükümdarı) onun sıradan insan özelliği değildir, Tanrı’ya ait mertebeye sahip görünüş olduğunu anlattı, bundan çıkan yeni mantık – İçjini-Nişidu da, onun altı kardeşi de – Tanrılar olmaktadır. Onların kök atası olan Apanbu – Tanrıların kök babası olma ihtimali vardır. (Çin hiyeroglifi aracılığıyla okunan “Apanbu” kelimesinin temelinde Türklere ait “abaq (ağ)” temelli kavramın yatma olasılığı vardır). Yani, ben, tek bir şeyden çoğalan yedi tanrı görünüşünün Türk mitolojisinde olduğunu gördüm.

İtiğil. Kazak arkaik masallarının bir kahramanının ismi “İtiğil” diye adlandırılmış, onun tercümesi “yedi oğul” (yedi erkek çocuk), “yedi bilge”, “yedi al” olması olasıdır. Önceki örnekteki “İçjini-Nişidu” denilen Çin hiyeroglif adının iç yüzünde Türkçe “Yedinin Bilgesi” (İtiğil) gibi Türklere ait kavramın olması olasıdır. Bu – sadece sıradan bir yorumdur, fakat Çin hiyeroglifindeki “çji” sesinin “ti” şeklindeki orijinal nüshasının olduğu hakkında söylendiğini (örneğin, yueçji-wti) hatırlarsak, “içjini” teriminin Türkçe’de “yetining” veya “itirek”, “itil” şeklinde olmasını görmezden gelemezsiniz.

Altaylara ait Tanrısal yedilik. Altay Türklerinin mitolojisindeki temel, başlıca tanrısal ikiliği kuran Ülgen(^{ç.n.}Altay ve Şorlann geleneksel dini – mitolojik inanışlarındaki en ulu ruhlardan biri. Beydili, 2003) ve Eriklik'in (Erlık) (^{ç.n.}Altay mitolojisinde sıkça rastladığımız bir motif. Beydili, 2003)de herhangi bir yediliğin beraberinde olduğu ile ilgili varyant var. Ona göre, Ülgen ve Erlık'in isimleri evrensel tufandan zarar görmeden kalan yedi mutasavvıfın birlikteliğinde adlandırıldı. Bu yedisi (görünüşünün ismi adlandırılmamış olan) tufandan sonra “yeni” yer kalıbına getirip verimli olmasını sağladı.²¹² Bu mitteki Ülgen, yedilikten biri olmasıyla birlikte, önceki örneklerdeki İçjini-Nişidu'ya da benzemektedir: İçjini-Nişidu muhteşem bir kıştan ülkesini kurtardı, Ülgen ise – tufandan zarar görmeden çıktı, tufandan sonra dünyayı düzenledi. Muhteşem kış da, tufan da – tipolojik yönden aynı arketipsel konu olmaktadır. Ben bu İçjini-Nişidu'yu Alaşa hanın tipolojik paraleli diye kabul ederim.

Bununla birlikte, nüshalarda Ülgen'in de yedi çocuğu, yedi (varyant: dokuz, on iki) kızı,²¹³ Eriklik'in de yedi çocuğu, dokuz kızı olduğu söylenir.²¹⁴

Saha Yakutlarının birinci yediliği. Saha-Yakut mitolojisindeki Arsan-Duolay'ın yedi çocuğu var.²¹⁵ Çocuklarının sekiz kabilesi var, bu sekizli şöyle anlatılır: çocuklarının sekiz kabilesi var, bu sekizli şöyle anlatılır: çocuklarının başı (yöneticisi) – Arsan- duolay, onun bir hanımı ve yedi çocuğu var, hanımı ve yedi oğlun herbirisi çocuklarına ait bir kabile tarafından yönetilir. Bu sekiz kabile hükümdarı – bireysel zulümlerin yapımcılarıdır, bu yüzden insanlar Arsan-duolay'a ve ona bağlı sekiz çocuğa kurban sunar, hoşnut eder. Buradaki Arsan-duolay'ın genelleme özelliğine sahip olduğu, yalnızca kabile başına dönüşmediği, bununla birlikte onun eşinin yalnızca kabile başı olarak görünmesi aşağıdaki gibi varsayımların oluşmasında ön ayak oldu: Arsan-duolay başlangıçta yani Arsan-duolay ismi bu kadın görünüşlü çocuklar kategorisine girmemiştir, bağımsız mitik bir şahıs olmuştur, o, çocukların herhangi bir eş görünüşü (sonraki mitte Arsan-duolay'ın eşi olarak kabul edilmiş) yönetip çocuklar bu kadının çocukları olarak (yedi çocuğu) kabul edilmiş, yani Arsan-duolay ismi bu kadın görünüşlü çocuğun işlevini sahiplenmiş, biraz önceki kadın görünüşlü efsanevi şahıs onun eşine dönüşmüştür. Kadın görünüşlü efsanevi şahsın ilk fonksiyonu – Büyük ata ise, sonradan “aşağı dünya hükümdarı”na dönüşmüştür, onun olası ismi de – Abas (Amas, Abaq). Bu onu Al-Abas (Albas), Ergene, Ergeje gibi isimlere sahip olan efsanevi görünüşün tam olarak paraleli olmaktadır, sadece onların genel adıdır, annesine ait gibi “abas” (abaacı, abaahı) olmaktadır.

²¹² Ülgen ... s.546.

²¹³ Ülgen. MNM. 2-546.

²¹⁴ Tursunov E. D. Genezis... s-53; Pomanin G. N. Kuzeybatı Moğolistan ile ilgili yazılar. Cilt. 4. SPb. 1883. S.218; orınbekov M. İlk Kazakların Ön Felsefesi. Almatı: bölge. 1994. S.203; Anohin A. V. 1910-12'de Altay'a bir gezi sırasında toplanan Altay şamanizmi malzemeleri Orta ve Doğu Asya çalışmaları için Rus komitesi adına. L. 1924, s.9 (Sb. MAE AN SSSP. Tom 4. Cilt.2)

²¹⁵ Arsan – Duolay. MNM 1-106.

Arsan-Duolay ve Erlik'in işlevselliği, yerleşmesi, vb. özellikleri yönünden birbirine uygun olduğu, bununla birlikte, Altaylara ait Ülgen'in, Saha-Yakutlarındaki Yuryung-Ayı-Toyon'a uygun olması ve Saha-Yakut mitolojisindeki "Yuryung-Ayı-Toyon'un çocukları diye kabul edilen ayların olası sayısı" hatırlama oranında Yurng-ayı-Toyon'un da yedi oğlu olduğunu tahmin ediyorum. Bu az bir bilgi değildir.

Saha-Yakutlara ait ikinci yedilik. Saha-Yakut mitolojisindeki Ayı (ayrı, çoğunlukla türü – ayısııt, ayıhıt) – yukarı ve orta dünyaların hayırlı tanrıçası (doğrusu, tanrıları).²¹⁶ Bugünkü mitik görüşe göre ayların dış görünüşü, mekanı, giyim-kuşamı Saha –Yakutlarının zenginliklerinin dış görünüşü ve ev haline benzemektedir. Tabii ki, bu – gerçek kültürel – çalışma sahası ortasında kalıplaşan gerçek bir zamana ait tasviridir.

Aylar yeryüzündeki insana faydalı olan nesnelere hepsini örnek olarak ev hayvanı ve faydalı hayvanları, bitkileri yaratandır (her bir düalist konudaki mitlerde ayların yeri düz, bununla birlikte görkemli yarattığı söylenir. Sadece onların yarattıklarının bazılarını abasaların tahrip ettiği söyleniyor.²¹⁷ Onlar insana hem bahtı hem de rızıklı bir hayatı veren koruyucular olarak düşünülür. Saha-Yakutlar aylara yemeğin en iyisini yani kavrulmuş yağ konulan kımız, vb. sadakalar yapmışlar. Böyle sadaka kurbanlıklar sıcak bayram zamanlarında verilip, ayların daha iyi bir yaşam sürmeleri istenmiştir. Ayların içindeki ünlüler – Yuryung Ayı Toyon ve Nelbey Ayısııt.

Saha-Yakutlar mitolojisinden bana göre aşağıdaki aylar (ayısııtlar) bilinir. Nelbey ayısııt – çocukların doğumuna, dünyaya gelişine etki etmiş, Djesepey Toyon – atı çoğaltır, Kieng Kieli – Balı Toyon – o da atın çoğalmasına kol kanat gerer, İsepey Ayısııt – boynuzlu hayvanın koruyucusudur, Noruluya – köpek ve tilkilerin artmasına kol kanat gerer. Bu altısının oluşuna bakarak, ayların (ayısııtların) sayısının ne kadar olduğu söylenmemesine rağmen onların tam sayısının da mitik karşılaştırmaları – abasaların (ç.n. Abası, Yakut – Türk mitolojisinde, kötülükleri simgelediklerine inanılan ve korumak için kendilerine kurbanlar sunulan, kötü ruhlara verilen ad. Beydili, 2003) sayısı ile eş değer olduğu tahmin edilip, "yedi temel (veya dokuz) olduğu varsayımında bulunuyor.

Sonraki Saha – Yakut mitolojisinde "ay" ve bu kelimenin çoğunlukla diğer biçimi olan "ayısııt" (ayısııt, ayıhım) kelimesi iki farklı mitik görünüşler kategorisini ifade eden kavramlara sanki dönüşmüş gibiydi, çünkü Saha – Yakut mitolojisinde ayısııtlar verimlilik-doğurganlık tanrıçalarının adı olarak kullanılmıştı. Fakat aylar ile ayısııtların karakteristik farklılığı o kadar değildir, örneğin; Nelbey ayısııt "ay" olarak da "ayısııt" olarak da söylenir.

²¹⁶ Ayı. Ayısııt. MNM 1-55. N. A. Aleksev'tin makalesine göre.

²¹⁷ Yakut mitolojisi. MNM 2-682. N. A. Aleksev'tin makalesi.

Alaşa Han'ın “Yedi Babası”. Efsanevi Alaşa Han'ın babasının isminin “Abdulla” veya “Abdul Aziz”²¹⁸ adı da tesadüf değildir, buradaki “abd” – “yedi” olarak ifade edilmiş, “ul” parçası Samilere ait “al” (“Alla” kelimesinin kökü) ve ilk Türklere ait “al” (“ang” şeklinden çoğalan kök-kavram) kavramlarıyla ilişkilendirilmiş, meselenin basitliği sadece “Abdul”, “Abdulla” denilen isimlerde değildir, gizemli “yedi al” veya “yedi alaş” denilen kavramlar yönünde olduğunu hatırlatırım. Gerçek örnekte mitik-şecerelik Alaşa Han herhangi bir “yedi al”ın çocuğu olmaktadır. Biz Alaşa Han'ın “yedi al”ın çocuğu değil, bu yedilikten biri olduğunu tahmin ediyoruz, böyle düşünmemize vesile olan sebepler var, onu gelecek örnekler aracılığıyla göstereceğim.

Büyük Cüz'e ait şecere yediliği. Kazakların büyük cüz şeceresindeki yedilik (Jumay, Keyki, Töbey, Mayqı, Qoğam, Qoyıldır, Mekreyil) de bunların birlikteliğinde yatar.

Nayman şeceresindeki yedilik. Dört oğlu olan bir kişinin, birinci eşinden – Toqpan, diğer eşlerinden – Ak sakal, Üyelşi, Küyelşi. Bunlardan hiçbir nesil de kalmadı, tüm Nayman adı Toqpan'ın eşi Älpeşten (Alp nineden) yayıldı. Bu “başlangıcı fazla” dörtlünün ilk adları olarak Sat-ır (Sarmantay), Jumır (Yumır? İmir?), Jurtbay, Jundibay (Yonlu?), Kenenbaylar (Qunan (ut), Qiyan (uzak yer)) isimlerinin adına ve bu isimlerin oluşuna bakarak, biz, “Naymanlara ait dörtlünün öncesinde de bir yedilik olduğunu” tahmin ediyoruz. Biraz önceki eski Türklere ait Apan-Budın'ın yedi çocuğu, İçjini-Nişidu'nun dört çocuğu örneğine uygundur.).

Kereylerin şeceresine ait yedilik. Kerey'in (Kereyt'in) de herhangi bir yediliğin sırasından biri olduğu söylenir. bu yönde E. D. Tursinov'un çalışmasında şöyle anlatılır: “Kuzgunların kökeni ile ilgili belirsiz anımsamalar, Raşidaddin'in yazılarında atıfta bulunulan Kereitlerin soy efsanesinde de korundu: bu efsaneye göre, Kereitler koyu ten renginden dolayı takma adı verilen belirli bir egemenliğin yedi oğlundan geldi. Kereitlerin ve Altay inancının efsanelerinin tek bir kaynaktan geldiğini fark etmek kolaydır: her iki durumda da yöneticinin yedi oğlu vardır (yalnızca Altay inancına göre, o ölü Erlik dünyasının yöneticisidir ve Kereite efsanesinde dünyevi egemendir); Altay inancında, Kerey Kuzgun ve Kereit efsanesinde egemenlerin oğulları tamamen koyu tenlidir...”²¹⁹ Bu da – dikkate alınması gereken bir konudur.

Getirilen örneklerden yedi sayısının şecere ve tanrıça düzeyinde Türkler için de yerleşmiş özelliğe sahip olduğu görülür. Saha-Yakutlara ait yedi ayı, yedi abası, Altaylara ait yedi mutasavvıf yaratıcılarının pozitivist mit bilimindeki “Tanrı” denilen adı bırakırsak, onların kendimize bilindik olduğunu, yedi abdal veya yedi Kamil pir gibi özelliğe sahip olduğunu görürdük.

²¹⁸ “Baba – tüylü – saçlı – Aziz” ismi bir nüshada “Baba- tüylü – saçlı – taçlı” diye adlandırılır; yani “yedi ala kel” diye de kabul edilmiştir. (ima edilmiştir).

²¹⁹ Tursunov E. D. Kazakların gündelik masallarının ortaya çıkışı. Alma-ata. 1973. S. 53-54.

Aşağıda şecereye ait şemanın var olduğunu gördüm:

Tablo 27 Yedilik Şeceresi

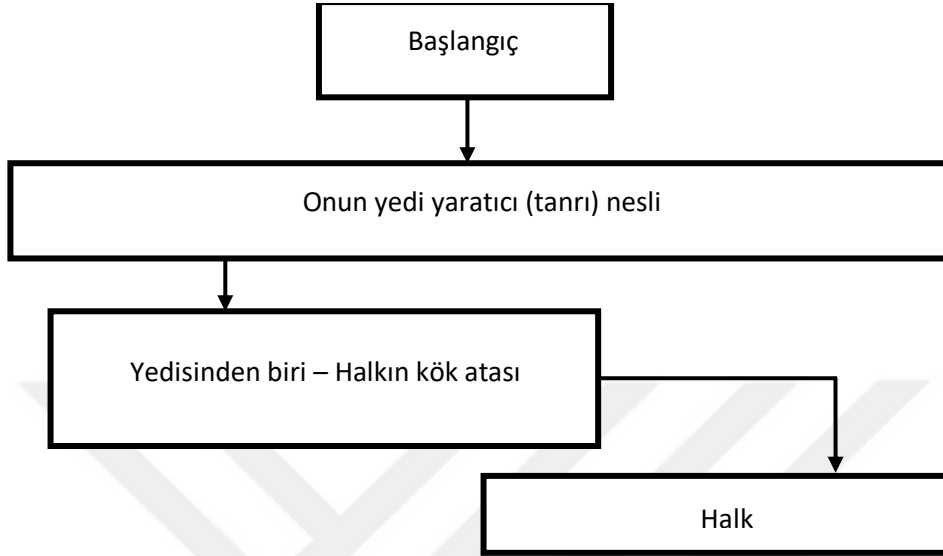

Bu şemada getirilen şecereye ait örneklere Alaşa Han, Kerey, Üybin, İçjini-Nişidu, Ülgen ve Erikliz, Qorqıt, aylar ve abasılar da dahil edilebilir. Yani ben, kabile olsun, kabileye ait ittifak veya halk olsun kendinin şeceresine ait kök atasını herhangi bir güçlü yediliğin sırasına dahil edip, bu yedi taneden birinin modelini görürüm. Alışılmış olarak, böyle yediliğin kuramına giren mitik şahıslar farkedilmedi; başlangıçta onların her birinin kendi isimleri, özellikleri, işlevleri de olabilir; fakat zaman geçtikçe onların isimleri unutuldu ve şecere yaratan halkın yorumlayıp adlandırdığı herhangi bir yedilikten sadece yansıttığını hafızasında tutabildi. Çoğu durumda onun kendisi de unutuldu.

Apanbu'nun yedi çocuğundan biri İçjini Nişidu mu? Onun güçlülüğüne bakarak, (o, hava durumu ve doğa olaylarına kendi komut verir, bu açıdan o Afrasiyab/Frangrasyan ile denktir), sıradan mantığa göre eğer bu kadar kudretliyse, onun altı abisi (veya kardeşi) de ne olursa olsun güce sahip olması gerek. Tam olarak böyle bir mantığı isimleri adlandırılmayan Ülgen ve Erlik'in abileri ile de, ilgili olduğu söylenebilir. İşte böyle yedilikleri, geleneksel Mitbilim töresine uygun yedi tanrı adlandırdı, fakat, gerçekte bunları başka şekilde, ilk Tör'ün yedi güçlü koruyucusu" diye de adlandırabiliriz. İster gerçek bir kabile olsun, isterse tüm halk olsun, kendilerinin bu özgür yedi taneden yansıdığını, kendilerinin bu özgür yedi taneden yansıdığını, kendilerini İlk Tör ile ilişkilendirmeye çalışmışlardır. Alaş, Kerey, Nayman, Yysin ile ilgili getirilen şecereye ait örnekler bugünkü genel Kazaklara, Nayman'a ve Kerey'e, Üysin'e bilinmez olmuştur, biz böyle örnekleri sadece tarihi belgelerden biliyoruz. Buradan

çıkarılan – Kazaklar kendilerinin eski düşüncelerini unutmuşlar, hatta şecerelerinde muhafaza ettiklerini niçin sakladıklarını da bilmezler; bir söz ile söylenirse – Kazaklar ilk Tör ile aralarındaki ilişkiyi kesmişler.

Diğer Geleneksel Yedilikler İle Karşılaştırma Sibirlere Ait Yedilikler

Bir yandan Türk dünyasına komşu olan, Türkler ile belli bir tarihi devirlerde sıkı ilişki içinde olan (veya olması mümkün olan), diğer yandan son yüzyıllara kadar, kendilerinin birkaç bin yıllık ayrılıklarını muhafaza eden (yani, “yedi” meselesinde gelişen mitik geleneklerin etkisini görmek belirsizdir) kuzeyin (Fin-Ugor, Ket, vb.) hak-ıklarının mitik örneklerini de araştırdık. Altaylara ait Ülgen ve Saha-Yakutlara ait Ürüñge (Yuryung ayı toyon) beraber olmuştur, Ugorların mitindeki baş tanrı Numi-Torum’un yedi çocuğu var, bu tanrıya benzeyen En (komi miti), İnmar (Mariy), Niške (mordva), Es’(ket), İl’marinen’in (karel) çocuklarının sayısını da yedi olarak yorumlarız. Doğrusu, onların sayısı hakkında kaynak elimizde yok, fakat onların hepsinin de ve onların düalistik karşılaşmalarının da mit varyantlarının birinde “yedi çocuğu” olduğunu hatırlatmam gerekir; çünkü, “yedi” sayısı bu halkların mitoojisinde de en sık karşılaşılan sayısal göstergedir, yani onlarda da “yedi kat gökyüzü” düşüncesiyle karşılaşılır, yedi sayısı çoğunlukla fragmanlarda kullanılmıştır. Örneğin, Ket mitindeki keskin nişancı Al’be “yedi ada yarattı”, bu mitolojideki zulmü başlatan karakter Dotet’in sayısı yedi tanedir (bir baştan yedi başa kadar), bu efsanede “yedi servi ağacı” (karaçam) konu edilmiştir, “yedi günden sonraki savaş” hakkında fragman var.²²⁰ Mordval efsanesinde baş Tanrı Nişken’in yedi katlı gökyüzünün her katında birer birer yedi ambarı var.²²¹ Böylece “yedi” sayısı ifadelerini derleyip düzenlemek gerekir. Örneğin – sıralamada değil, Ugor (Hantı, Mansi), Doğu Fin (Karel, Mordva, Mariy, Komi), Ket, Samoyel (sel’kump, Nenets, vb.) gibi ormanın, büyük orman – Tayga(Avrasya’nın kuzeyindei Sibiryaya ile Uzakdoğu ‘da bulunan iğne yapraklı, sık çam ormanları) ve Tundra (kutup bozkırı) halklarının Hristiyan (Ruslar aracılığıyla), İslam (Tatar Bulgarları aracılığıyla) etkisi görünen son iki-üç (dört-beş) asırdan önce de “yedi” sembolü bilindiği görülür. Eğer binlerce yıl boyunca ormanda unutulmuş “Hantı, Mansi, Ket gibi halklar yedi sayısını kullanırsa, o zaman ilk Kazakların da yediliği sadece “Farsça’nın etkisi” ve “İslam’ın etkisi” çevresinde sınırlamanın gerekliliği yoktur. Doğrusu, İslam’a ait medeniyet Kazk bilimindeki yedi, kırk gibi sayıların sembolik anlamını güçlendirdi, fakat bu sembollerini ilk Kazaklar şimdiki İslam dinini bilmedikleri zamanda da biliyordu.

Yediliklerin, genel olarak yedi sembolünün başlangıcı hangi çağdadır? Bu soruya cevap vermek mümkün değil, sadece yorumlanabilir. Bu sembolün Hperborea’ya ait kaynaklardan çoğaldığı söylenir, gerçek tarihi yazma kanıtı olarak Sümer örnekleri alınır. Çünkü, tarihte

²²⁰ Dotet. MS. 195.

²²¹ Niške. MS. 402.

bilinen en eski yazma anıtlar da – Sümerlere aittir, bu yüzden onlardaki yedilikler “bilinen ilk gerçek bilgi” diye kabul edilir, ilk Kazaklardaki yediliklerin tarihi de Sümerlere ait yedilikler ile karşılaştırıp açıklanır.

Sümerlere ait birinci örnek. Sümer mitolojisinde tüm görünüş gibi bir araya getirilip söylenen “yedilik” görünüşü var, Sümerce onu “imina-bi” (çevirisi: “onların sayısı yedi tane” (ih semera) diye adlandırılır. Onlar bir bütün olarak, tek görünüş gibi söylenen “yedi” sayısı aracılığıyla verilmiş.

Bu “yedilik” – gökyüzü tanrısı (An) veya tanrısının (Oraş) çocuğu (çocukları).

Ay tutulması hakkında efsanede gökyüzü tanrısı An, bu “yediliği” Ay tanrısına karşı gönderir. “Yedilik” Ay’ı kuşatıp, sarıp terketmeye çalıştı. Enki ise, ateş tanrısıyla birleşip “yediliğe” karşı büyümlü kelime bulmak için “yediliğin” kopyasını açacaktı.

Sümerlere ait ikinci örnek. Sümer efsanesinde sayısı yedi olan “utukku” (kötü iblisler) görünüşü de var, bu utukkular hakkında dualar serisine bakarak onların önceki örneklerdeki “yediliğe” (imina-bi” – ge) uygun olduğu yorumlanır. Her bir dua metinlerinde tekstlerinde) “yedi ve yedinin altındaki” iyi kalpli iblisler diye satırlar var, buradaki birinci yediliği Enmeşarran’ın yedi çocuğu, ikinci yediliği – yedi bilge olarak yorumladı.

Sümerlere ait üçüncü örnek. Sümerlere ait mitte (efsanede) “İşhara’nın yedi çocuğu” denilen görünüş de var, fakat onlar yedi kötü iblis mi, yoksa biraz önceki Enmeşarran’ın yedi çocuğundan birinin adı mı – o tarafı açıklanmamış. Bununla birlikte, her bir duaya ait metinlerde “yedilik” iyi kalpli, merhametli tanrı şeklinde resmedilmiştir: o kendisinin (kendilerinin) Narudw denilen kardeşiyle birleşip kötü iblislere karşı savaştı. Gökyüzüne ait tanrı olarak “yedilik” Ülker takımyıldızının şekli olarak görünür.²²²

Sümerlere ait dördüncü örnek. Sümer-Akad mitolojisinde “abgal” (apkallw) (^{ç.n.} “Abgal” Sümer mitolojisinde Enki’ye hizmet eden yedi büyük bilge. Yarı balık-yarı insan olarak tasvir edilir.) görünüşü var.” Yeraltı tatlı sular mekanı – Abzu’da yerleşen nbilgeler – abgalların sayısını mitik metinlerde (tekstlerde) “yedi tane” olarak ifade eder. Sümer mitolojisi ile ilgili bilinen materyallerde abgalların sayısı, gösterilen yönü muhafaza edilmemiş, fakat Sümerlere ait efsanevi Substrat’ın temelinde çoğalıp yayılan Akadlara ait mit materyallerine bakarak, onların ilk sayısal göstergesi açıklanabilir.

Son olarak, Sümer ve Akad mitlerinden “yedilik” (imina-bi), “abgal”, “utuklu”, “Enmeşarran’ın yedi çocuğu”, “İşhara’nın yedi çocuğu” denilen beş türlü yediliğin var olduğunu görmekteyiz. Bu yedilikler birbirleriyle birlikte hareket ederi bununla birlikte onların hepsi de aşığı dünya ile

²²² Semerka. MNM 2- 425.

ilişkilendirilir, bu yüzden bu beş yediliğin başlangıcında ortak bir harekete ait “yediliğin” olduğu tahmin ediliyor. Bunun gibi iki şeyi birbirinden ayrılmayan, tek tek farkedilmeyen yedilik görünümlerinin çok oluşu aşağıdaki sonucun olmasına imkan verir.

Adlandırılan yedilikler Sümer mitolojisinin temel panteonunu biraraya getirmede, onların hepsine de ilave iki sıra özellik de verdi, yani, onlar Sümer şehirlerinin bağımsız tanrılarının, genel olarak Sümerlere ait tanrılarının ya çocukları, ya da hizmetçileri rolünü icra etti. Bu – bu yedilik görünümlerinin eskiden kalma olduğunu gösterir; başlangıçta yani, İlk Sümerlere ait veya Sümerlerden önceki geleneksel kalıntılarda herhangi bir yedilik mitolojisinde de ok önemli role sahip olduğunu, Sümer uygarlığının gelişmesi yönünde onların önemi aşağı çekilip, görünüşüne ait nüshaları çoğaltılıp, yeni toplumda önemi artsa da efsanevi görünümlerin gölgesinde kalmıştır.

Bu durum neyi göstermektedir? İlk önce, biz, ilk Sümerlerin (protosümerlerin) herhangi bir “yedi pir”e hürmet ettiğini görürüz. İşte, bugünkü Türklere ait folklorik mirasta muhafaza edilen yedilikler ve Sümerlere ait yediliklerin karşılaşma yeri tam olarak bu yöndür, Sümerler böyle yedilik düşüncelerinin etnik oluşlarını kalıplaştıran ilk Sümerlerden miras aldıklarını, Sümer etnogenezine katılan yabancı Substrat (birleşen-ayrışan-madde) – ilk Türklere alınma olasılığı var, Sümer-Türk sözlük benzerliklerinin çok oluşu ve bu benzer kelimelerin etimolojisinin Sümerlere ait dil doğrusundan değil, Türk dil doğrusundan düşünülmesi, böyle yorumlamanın temelsiz olmadığını gösterir.

Sümer mitolojisindeki yediliklerin hem olumlu oluşu, hem de olumsuz oluşunu tasnif etmek, onları Saha-Yakut mitolojisindeki birbirine karşı özelliğe sahip olan yedi abası ve yedi aylara benzer olmasına yol açtı.

Sümerlere ait yediliklerin özelliklerinden “ilk Tör koruyucularının” sembolleri bulunmuş gibidir.

Birinci olarak, yediliklerin birinin “İşhara’nın yedi çocuğu” olduğunu söyledik, o İşhara görünüşü sadece Sümerlere ait mitte değildir, önceki Asya’nın eski geleneklerinde de var (Elamda, Aşhara, Ur’un 3.hanedanının tarafından başlayıp Babilde-Eşhara, raritte – Uhhara, Hurritlerde-İşhara). Onun görünüşünün çıkması ile ilgili “bilinmeyen kökenli antik tanrı” sözü sadece söylenmiş,²²³ bundan çıkarılan – araştırmacılar “İşhara” kelimesinin kökenini Türk dili yönünden de araştırma yolu açıktır. Onun, Gılgamış ile ilgili Akadlara ait destandaki İştar ile yerinin değiştirilmesine bakarak, verimlilikle ilişkili kadın-tanrıça olduğu tahmin ediliyor. Bununla birlikte, İşhara – “adalet ve mahkemenin kadın hükümdarı” (adalet ve mahkeme (adalet ve mahkemenin hakimi) olarak ifade edilir, onun ismiyle verilen yemine sağlam bir şekilde kanıt olur. “Ant”, “adalet”, “mahkeme” kavramlarının ilk önce “ilk Tör’e” ve onun

²²³ İşhara. MNM 1- 595.

koruyucularıyla ilgili olduğunu hatırlarsak, İşhara'yı onun yedi neslini de bu ilk Tör ve onun koruyucularının önceki Asya'ya ait değiştirilmiş versiyonu olduğu kabul edilir. "İşhara" kelimesinin etimolojisine gelirsek, isimdeki "hara" kelimesinin Türklere ait "qara" kelimesine benzer olduğu düşünülür, o "iş (eş, uj, aş) kısmının da ağ işareti "okumaktan" çıkarılabilir. (bunula ilgili "Esik" ve "Qara" makalelerine bakınız).

İkinci olarak, yine bir yedilik Enmeşarra'nın çocukları diye gösterilebilir, buradaki Enmeşarra – Sümerlere ait mitte "yeraltı padişahının tanrısı" olarak ifade edilir, onun ilk tanrılar dzisinde olduğu, hatta Sümerlere ait mitolojinin baş tanrıçası olan An ve Enlil're'nin bu Enşara'nın ilk atası olduğu söylenir. onun ismi Sümer dilinden "bütün" "Me"nin reisi olarak çevrilir,²²⁴ buradaki Me – İlah'a ait oluşu da, yere ait oluşu da organize eden önemli kudretli tanrı kopyası güçtür. Bu anlayışın kendisi de ilk Tör ile ilgili olmaktadır. Öyleyse, Enmeşarra'nın yedi çocuğu da bu ilk Tör ile bağlantılıdır, onun koruyucuları olmaktadır. "Me" ile ilgili yalnızca kelime hareket eder, çünkü, bu kavram anlama aracılığıyla ilk Tör'ün de ilk Kazakların da her bir sorusuna cevap bulabilirim.

Üçüncü olarak, Sümerlere ait efsanedeki "abgal" (Sümerce "abgal", Akadça "apkallu" diye adlandırılan mitik görünüş tasviri de önceki ikisine bakarak bir dereceye kadar tam olarak araştırdık. Abgallar – en geniş anlamda "kültür sağlayıcılar, dar anlamda – iki nehir (Mezopotamya) arasındaki eski şehirlerin temelini kuranlardır, bir söz ile söylemek istenirse – uygarlık kuranlar (medeniyetçiler). Onlar Enki'ye tabi oldu ve yeraltı tatlı su mekânı – Abzu'da yaşadı. Akadlara ait gelenekte onların sayısının yedi tane olduğu gösterilir, buna bakarak Sümerlere ait efsanede de onlar yedi sayısı ile anlatılıp yorumlanmıştır. Yer altında yaşayan Abgallar görünüşüne Kazak masallarında karşılaşılar, Kahramana yardım eden yer altı alplerinin görünüşü anlatılmaya çalışılır.

Altı veya Yedi Yardımcı Abgal

Kazak arkaik masallarında başkahramana zor durumlarda, aslında kahraman yer altına düştüğünde yardım eden kahramanların grubu var. Örnek olarak, ilk önce "Er Töstik" masalını inceleyelim;

1. **Epti – Şapşoñ:** Saksığanların kuyruklarını hissettirmeden değiştiren kişi.
2. **Jelayaq:** Çok hızlı koşan, çoğunlukla ayağına taş bağlayıp yürüyen, geyik yakalayan kişi.
3. **Saqqulaq:** Yere kulağını dayayıp yeryüzü bilgisini işiten kişi.
4. **Tawsoğar:** Dağlara kerpiç gibi taş fırlatıp, bir yerden ikinci yere konduran kişi.

²²⁴ Enmeşarra. MNM 2-663.

5. **Költawsar:** Bir gölün suyunu bir kerede yudumlayıp yutan kişi.
6. **Köregen:** Tesadüfi mesafeyi gören masal kahramanı. “Totan Batır” (4-40) masalında da böyle yardımcıları var, onlar – Epti, Jelayaq, Tawsoğar, Saqqulaq Mergen (bir günde hayvanı tek başına avlayan). Böyle yardımcıları diğer masalarda da yeterli türde karşılaşırlar. Sadece böyle yardımcıların sayısı, isimleri yerine getirdikleri hizmetleri her şekilde olmuştur (onlar hakkında daha sonra araştıracağız). En önemlisi – biz arkaik masala ait mirasımızdan eski mitten kalan “herhangi bir yediliğin” kalıntısını görmekteyiz ve de burada başlangıçtaki arkaik yediliğin olduğu yönünde şüphe oluşmadı. İşte böyle “yer altı yardımcıları” Sümerlere ait abgallar ile karşılaştırılır.

Birinci olarak, Kazakların masallarına ait kahramanlarına yardım edenler sadece yer altında yaşıyorlardı, Sümerlere ait abgallar da bunun gibi onlar da yer altındaki tatlı su okyanusunda (okyanus kıyısında) yaşadı.

İkinci olarak, Kazak kahramanına yer altındaki yardım ediciler sayısının en yüksek göstergesi – altı tanedir, bu altı masalın kahramanı ile (Töstik, Totan, vb) birlikte yediliği biraraya getirdi. Sümerlere ait abgalların sayısı da – yedi tanedir, fakat onların birlikteliğine Sümer-Akad mitolojisindeki Adapa, Gilgamiş, Etana gibi bağımsız mitik şiirlerin kahramanları da ayrı ayrı alındığında dahil edildiğini hatırlarsak, onlarda da “altı tane ve yedinci baş kahraman” örneğinin olduğu görülür. Masala ait olay “yer altındaki bir dağın eteğindeki gölün kıyısında yerleşen halkta” geçti, gördüğünüz gibi biz böyle özelliklerin kendiliğinden gerçek Sümerlere ait mitteki abgalların yerleştiği “yer altı tatlı sular okyanusu” – Abzu’nun kıyısını görmüş gibiyiz. **Yani, buradaki Kazak-Sümer denkliği – mutlaktı.** ²²⁵ Bağımsız özelliğe sahiptir, ellerinden iş gelen yardımcıları Sümer ve Türklerin arasındaki 5-6 bin yıllık derinliğe ışık düşürmüştür gibidir.

Daha önce yardımcı olarak belirtilenler başka masalarda da karşılaşırlar, sadece onların sayısı, “uzmanlaşması” farklı şekilde ortaya çıkmıştır, fakat bunun gibi eksikliğin çoğu asırlarda unutulma sürecinin sebeplerinden olan sonuç diye kabul edilir. Örneğin, Qaraüyrek kahramanına iki alp yardım etti, onlardan biri – Jelayaq, ikincisi – önü açık, arka yolu göstermeyen sise dönüşen görünüş, Totan kahramana Jelayaq, Epti, kardeş üç Tawsoğardan biri, Tıñşı-Saqqulaq yardım etti. Kökjan kahramanın üç yardımcısı var, onlar – gece de görünmez olanı görür, gökyüzündeki yıldızların sayısını bilir, sudaki balıkların sayısını bilen kişilerdir. Başlangıçta başkahramanın düşmanında altı yardımcı alp olmuştur, sadece masal anlatıcılar onların adlarını da, görünüşlerini de bir bir olay gidişatından çıkardı.

²²⁵ Bu yedilikte başlangıç düzeyi de var, yani altı yardımcı fiilen Er Töstik gibi mitik kişinin yedi kebi bulunmaktadır.

Er Töstik'e, onun yer altı yolculuğunda altı kişi yardım etmiştir – altı (yedi) farklı başlangıç deney aşaması (zorluğu) veya böyle zorluklardan geçmeye yardım eden danışman olma olasılığı vardır; tam olarak böyle bir fonksiyonu abgalların tarafından da araştırılıp görülebilir.

Yedi abgal – İlk Tör'ün yedi koruması. Burada onların yerleştiği Abzu'nun (Engurra) İlk Tör'ün Sümerlere ait görünüşü gibidir, kudretli güçtür – “Me”nin tam olarak bu Abzu'da saklanması da buna tanık olmaktadır.

Genel olarak, yedilik görünüşünün kalıplaşma tarihine gelirsek, aşağıdaki sıralamayı gösterebilirim.

Birinci – Başlangıçta (Hyperborea'ya ait) geleneğin yedilik görünüşü MÖ 5-4 binyıllarda gerçekliği bilinir. Onun bir bölümünden Sümerlere ve Akadlara ait yedilikler görünüşü kalıplaştı.

İkinci – Hint-Avrupalılar yedilik görünüşünü MÖ 3-2 binyıllarda İlk Türklerden almıştır ve kendi yediliklerinin İrani ve Hint-Arilere ait varyantlarını kalıplaştırdı.

Üçüncü – İrani ve Hint-Avrupalılara ait (“Avesta'ya ait veya “Zoroastriyelere ait)(Zerdüştlük) yedilik (Ameşa Spenta) görünüşü Orta Farsça zamanında (4-8. Yüzyıllar) “Amşaspand” denilen ad ile bir bütündür, tek tip kahramanlar olarak başlangıçta düşünülür, 8-11. Yüzyıllarda İslam dinine ve sufiliğe ait “abdal” (yedi pir) görünüşünün kalıplaşmasına temel etki oluşturdu. Yedi pir görünüşü, kendi zamanında Kazakların merkezine yansıdı.

Bu sıralamadan başka, kestirme bir yolun olduğunu da unutmamak gerekir. O – başlangıçta (Hyperborea'ya ait) geleneğin kestirme yoluyla Kazak biliminin iç yüzünde muhafaza edilmiştir. Biraz önceki masala ait “yer altındaki (altılık) yedilik” – tam olarak bu Hyperborea'ya ait gelenekten kalmıştır, Hint-Avrupa'ya, İran'a, İslami-Sufilik sıralamasından uzak uzak bir yol ile muhafaza edilip, bugüne kadar ulaşan hatıralar olmuştur.

Adlandırılan yedilikler, bilimsel edebiyatta “Yedi tanrı panteonu” diye adlandırılmasıyla gerçek anlamda tanrılar olmadı. Çünkü, Tanrı sadece bir tanedir, biraz önceki altılık ya da yedilik – bu başlangıçtaki birinin sadece dış görünümüdür; yani, onlar – ruhlar, insanlar ve başlangıçtaki temel arayı birleştiren araçlar – “melekler” kategorisine girmektedir. Bununla birlikte, burada – “İlk Tör'ün yedi koruyucusu” hakkında da söyleyebilirim.

İlk Kazaklara ait (ilk Türklere ait) ilk yedilik

Yediliğin “İlk Tör”ün koruyucuları” diye kabul edilmesiyle birlikte onlar, geleneksel olarak mitolojik mantıklara uygun “yedi ruh” diye de kabul edilebilir. Bu durumda bu düşüncenin teinde insan toplumunu gelişme özelliğine bakarak aşağıdaki mitik, şecerelik, kvazi-tarihi,

külte ait yedilikler (yedi tanrı, yedi şeytan, yedi melek, yedi ana, yedi ata-baba, yedi abız vb.) kalıplaştı. Böyle yediliklerin kalıplaşmasının öz sırası ve gelenek-göreneklere var, yani bilinen bir yedilik kategorisi zaman geçtikçe başka yedilik kategorisine dönüşmüştür, onların hepsini aynı şekilde etraflıca öğrenmenin o kadar da gerekliliği yok, bu yüzden en önemlisi – adlandırılan yediliklerin hepsi de ortak kaynağa sahiptir ve birinden diğeri çoğalmıştır” denilen sonucuya sınırlanmasını doğru buluyorum.

Yedilikler, geleneksel olarak sıradan “herhangi birinin yedi (altı) çocuğu denilen şemaya (arketip) göre ilişkilendirilip, tasnif edildi. İlk Türklere ait – ilk Kazaklara ait şema aşağıdaki gibidir:

Yedi tanenin veya ilk altı tanenin (ruhun, tanrının, insanların) bir anası (babası) var, onun ismi – Tañ (Tang), onun görünüşü ile ilgili doğrulardan şöyle tasvir edildi:

1. Tañ (Tang) – tanrıların (ve insanların) kök atası, Ulu baba onun ismi “Tang” > “Tan” > “Tal” > “Tar” ve “Tang” > “Tay” > “Tadj” > “Taz”, vb. olarak değişti. “Tang” eski şeklini özel olarak araştırdık, bu kelimedenden çoğalan meşhur örnek olarak “Tangir” (Tañir), “Tangiz” (teniz) kavramlarını görmezden gelemeyiz.
2. Tañ (Tang) – İlk Tör’ün tüm sembolleri ve güzelleşmelerin sonucu.
3. Tañ (Tang) – Täñir (Tanrı).

Ulu babamızın “Tang” isminin değişiminden kalan anıt olarak Altaylara ait mitolojideki “**Taz-kaandı**”, Rigveda’ya ait mitteki **Danwdı**, Kazak folklorundaki Tanan söylenebilir, gördüğünüz gibi, Hint-Avrupa ve Keltlere ait “**Danw**” kelimesi ve görünüşünün her yanında da ilk Türklere ait “**Tang**” yatar.

Bunula birlikte, **Tang** annemizin yedi çocuğu (yedi ruh veya yedi tanrıça, yedi pir, yedi koruyucu abız) olmaktadır, bu şemanın kalıntısı Altaylara ait mitte muhafaza edilmiştir: yeniden yapılandırılmış mite göre **Taz-kaan** denilen annemizin yedi oğlu olmuştur: bu yedisinin hepsinin aynı isimleri yoktur, sadece sonraki mitolojidek, dualistik muhaliflere dönüşen Ülgen ve Arğılıq’ın (ilk, geçmiş) (Erlık) isimleri adlandırılmıştır.²²⁶ Kazak geleneğinde böyle yediliğin kalıntıları çoğunlukla şecereye ait efsanelerde muhafaza edilmiştir.

Danw’nun yedi nesli veya danavtar. “Rigveda’da” (^{ç.n.}Hinduizmi’in kutsal metinleri olan Vedaların bir bölümü, aynı zamanda en eski en önemli bölümüdür) Danw’nun yedi oğlu hakkında anlatılır. Yani, burada benim için önemi – onların sayısının “yedi” olarak

²²⁶ “Rigveda’ya ait” Danw’nın da yedi çocuğu (danavas, danavtar) var.

anlatılmasıdır. “Danw” hakkında ve “Dosa” hakkında sonraki konularımızda anlatacağım, şimdi bu yönde sadece sayısal meseleyle sınırlayacağım:

Danw – ilk Türklere ait Ulu Baba, Tana'nın paralelidir. “Danw” - Hint-Avrupa'ya ait bir kelime kökü olmasıyla birlikte, başlangıçta – ilk Türklere ait eski bir şekildir.

Danavlar (Dasalar), yedi taneyi – alpler nesli, Danw'nun çocukları.

“Rigveda'ya ait metinlerde Danavların (Dasaların) herbirinin isimleri adlandırıldı: Namuçi, Britra, Şwşna, Şambara, Pigrw, Dhwni, Çumwpi, Dribhika, İlibişa. İşte, bu Hint-Ariy (Sanskrit) dilinin amaçlarına uyum sağlamaktadır. İlk söyleme, yazma nüshaları değişen isimlerin iç yüzünde İlk Türkçe kelime-isimlerinin olması tamamen mümkündür. Ben böyle bir mantığın yerinin olmasına “Şuşna” kelimesi “Kazan”, “Kuşan”, “Huşang” gibi kelimeler ile uygun olduğunu fark ettim.

“İlk Tör” mantığı durumundaki yedi Danav – İlk Tör'ün yedi koruması, savunucusu; bu doğrudan Ariylere ait tanrıların yedi Danav'ı yenmesini – ilk geleneği muhafaza edenleri yabancı göçmenleri yenmesi olarak inceledi.

Yedi taz veya yedi qasqa. “Tang/ Tañ” eski şeklinin “tay” > “tadz/tadj” > “taz/taj/taş/tas” olarak değiştiğini söylemişim, bu yüzden biraz önceki “Rigveda'ya” ait yedi Danav'ın Kazak dilinde yedi “taz” şeklinde muhafaza edildiğini gösterdim.

Taz – İlk Kazak mitolojisinin en önemli, “merkez” kahramanlarından biri, onun görünüşünün bilinmesi aracılığıyla Kazak mitolojisini yeniden yapılandırmasıyla birçok meseleyi çözmüştür, bir kelime ile söylemek istersek, Taz – bizim efsanevi kompleksimizin gizemini açan kilit olmaktadır. Şuan bu görünüşün tam tasviri hakkında anlatımın olmadığı bir gerçektir, sadece yedilikle yönleri araştırırsak, ilk Kazaklarda “yedi taz” uygun söz öbeğinden olduğunu söyleyebiliriz. “Muñlıq – Zarlıq” destanında söylenmiş:

Töbel taza – dört akçe (tenge, para)

Ayna taza (kel) – altı akçe

Qırma taza kırk akçe

Oyma taza – on akçe

Söylenilenlerin tazlara yönelik olmasıyla, onların efsanevi tabiatıyla doğrudan ilgisi yok, sadece şahsa ait sıradan anlatımlar (töbel, ayna, kırma, oyma) olmasa, bu yedi tazın bağımsız üyeleri, onların isimleri, özellikleri hakkında bilgiler muhafaza edilmemiş. Fakat tüm

yediliğin fiilen bir arketipten çoğaldığını hatırlarsak, böyle bir varsayımın, genel koşulları adlandırdığı” gösterir.

1. “Yedi pir” adıyla biraraya getirilen yedilik görünüşlerinin hepsi de fiilen “taz” kelimesi ile ilişkilendirilmesi gerekir.
2. “Taz” kelimesinin görünüşüne ait anlamına (kel, dazlak, leke) uygun olması gerekir.
3. 3. “Taz” kavramının efsanevi-işlevsel özelliklerine sahip olması gerekir.

“Kırım’ın Kırk Kahramanı” destanlar dizisine giren “Qıdırbayulı Qobılandı” destanında genellikle “Besqasqa (beşleke)” denilen lakaba sahip olan kahramanlar hakkında söz bulunur; fakat buna göresayısının beş tane olması gerekirken “qasqaların” sadece dört tanesinin adı vardır, onlar – Ayqasqa, Bayqasqa, Kökempiqasqa, Kökqasqa. Bunun gibi isimler dizilişinden sonra “ayağında bulunan birçok leke (qasqa)” denilmesine (BJ 6-26) bakıldığında “Qasqaların (lekelerin)” sayısının da yedi tane olduğunu tahmin ediyoruz.

Destanda biraz önceki qasqaların (lekelerin) “qalmuq”, “Qozğalmas Han’ın jahramanları olduğu ve bu hanın ülkesinin “kırk gün içinde, onu yirmi gününde insan geçmez çöle geldiği söylenir. Qobılandı, Qozğalmas’ın ülkesine sefere çıktı. Bu olayla ilgili söylenen “kırk günlük göl yüzüne yirmi günde varan kahramanlar takip edilemedi” diye düşüncesiz metin var. Sonra Qobılandı, (kırk günde) ölü üstünde yürüdü mü, yoksa yüzdü mü?

Qobılandı ondan sonra yalnız gidip, bir yerlere geldiğinde uykusu geldi, altı gün uyudu. Uykusundan alaca benli doru atı tekmeleyio uyandırdı. Uyandığında yabani bir at gitti. Qobılandı’nın oğlunun kaynağı vardı, yedi bozkırın her tarafından giderdi. O oğlu ile yabani at adlandırdı, geldiğinde oğlu yatıyordu, yabani at ise yoktu. İşte bu yönünün açıklığı mitik özelliğe sahip olduğuna inandırır. Şimdi bu mantığı yeniden yapılandırırsak;

“Qalmuq” ile ilgili olmayan Qozğalmas “hanın” mekânını görmekteyiz. Onun ülkesine kadar ki uzaklık (mesafe) – 40 günlüktür, onun 20’si – çöl bozkırıdır. Fakat bu mesafeyi yedi sayısı ile göstermiş gibidir. Qobılandı, Bayqasqa’nı öldürdükten sonra destan satırı Qozğalmas’ın ülkesine kadar ki mesafeyi “yedi gün” diye açıkladı, Qobılandı yedi günde bu ülkeye gitti, yedi günde aldı (BJ 6-29). Metindeki “altı gün uyuyup” (yedinci gün uyanma), yedi bozkırın her tarafına giden ok gibi sayısal anlatıların olmasına bakarak yedi günlük mesafenin de güzel olduğu mantığı ortaya çıkar.

Qozğalmas – İlk Tör’ün şekillenmesi, “hareket etmeyen nokta”, destan onu başlangıçta “hareket etmeyen taş” diye anlatmış gibidir. “Qobılandı Batır” destanının bir varyantında

Qozğalmas Han'ın "**Barsakelmes**" lakabına sahip olduğu söylenir,²²⁷ başka bir varyantta "Barsakelmes" kelimesi kendi önüne "Qalmuq" veya Kızılbaş Han'ının ismi olup söylenmiştir, "Qozğalmas" ismi değiştirilmiştir.²²⁸ "Barsa Kelmes" kelimesinin anlamı açıktır, o – "insanoğlunun ulaşamadığı, ulaşırsa da geri dönemediği yer" diye ifade edilir. Bu da – fiilen "İlk Tör'ün" bir betimlemesi olmaktadır. Yani, "Qozğalmas" ve "Barsakelmes" – "İlk Tör'ün" betimlemeleri olmaktadır. Ona uygun olan onun mekanının özelliği şöyledir:

1. Qozğalmas (Barsakelmes) – sıradan insanın ulaşamadığı, gidemediği ilk geleneğin kaynağı, noktası. O – hareket etmeyen nokta, prensiptir. Metindeki "göl" kelimesinin olması da tesadüf değildir, hareket etmeyen merkezi – taş, helenekte, gölün (okyanusun) ortasında bulunmaktadır.
2. Ona ulaşan yol (kırk günlük mesafe) yedi farklı zorluktan oluşur; metindeki "yedi günlük yer", "yedi bozkırın her tarafına ulaşan ok", "altı gün uyumak" (yedinci gün uyanma) gibi özelliklerin hepsi de fiilen bu yedi zorluğu, başlangıcın yedi aşamsını gösterir.
3. "Qozğalmas" noktası, yani "İlk Tör"ü yedi qasqa (leke) veya yedi taz (kel) korudu; metinde dördünün ismi bulunmaktadır, genellikle "beş qasqa" denilmesiyle sayısının çok olduğu söylenen "qasqaların" temelinde sayılarının yedi tane olması daha mantıklıdır.

Adlandırılan isimlerin içinden "Kökempi qasqa" isminin "Kökim Bi" olduğu görülür. Açıkça (Qobılandı) destanda bunun gibi getirilerin çehresi değişmesine rağmen yerini alması – 14.asırdaki Mañğıstaw'da, Esn-Kazaklar folklorunda "ilk Tör" ile ilgili kalıntıların muhafaza edildiğini gösterir, "Kökim Bi" – "Kökempi qasqa" isminden biz, mitik temelden başka, bu gösterilen zamanlardaki Mañğıstaw'ın tarihinin belirtisini de görürüz; o – Bozaşı yarımadasındaki Kökümbet'in destanına ait "ismi"dir.²²⁹

Yedi Başlılık

"Tang/ Tañ" eski şeklinden çoğalan "Tay" ve "Taz" kavramları ilk Türkçe'de bağımsız anlamlara, aynı zamanda birkaç anlama sahip olmuştur. Biz bunu yapısında "tay" parçası olan isimlerden (örneğin, Tortay, Qaratay, Sartay, vb.) kavramsal adlardan (tay, taylak, (iki yaşını doldurmamış deve), tayınşa (iki yaşını dodurmamış inek yavrusu), küykentay (Bozdoğan), börgeltay, vb.) görebiliriz.

Yani, "tay" kelimesi atı, deveyi, sığırı, kuşu, bunula birlikte yılanı veya ejderhayı ifade etmektedir; biz burada "tay" ismini ilk efsanevi görünüşün her türlü hayvana ait görünüşe

²²⁷ V. 482. Qobılandı Batır. M.: Bilim. 1975. S.411.

²²⁸ N° N° 62, 828 / 1, 10. Varyantlar. Qobılandı Batır. M.: Bilim. 1975 S.399, 402, 408.

²²⁹ Bununla birlikte, "Kırım'ın kırk kahramanı" döneminde Barsakelmes denilen isim Üstirttegi yer adı olarak araştırıldı. "Barsa" denilen yer de ("Kökşe'nin Ulu Er Qosay" (BJ 6-124)) bu mekandadır.

(zoomorfik) sahip olduğunu görürüz. Bu – eski toteme ait kalıntılarla ilişkilidir. Yedi ruh veya yedi koruyucu mitolojide insana ait görünüşten başka, hayvana ait görünüşe de sahip olmuştur, onun kalıntıları folklorik materyallerdeki yedi başlı yaratıkların biçiminden görünebilir.

Kazak masalları ve destanlarında “yedi başlı” diye gösterilen yaratıkların birkaç şekli anlatılmıştır.

Tablo 28 Yedi Başlı Yaratık Tablosu

Yedi başlı yılan	“Altın kuş” (E3 – 272)
Yedi başlı ejderha	“Yok olan han kızı” (E3 – 103)
	“Altın boynuzlu geyik” (E2 – 257)
	“Kerqula adlı Kendebay” (E4 – 35)
Yedi başlı cadı	“Erkemaydar” (E4 – 84,85)
	“Kabiliyetli gence babasının vasiyeti” (E3 – 222)
	“Ayudew” (E4 – 92)
Yedi başlı cadı kempir	“Ayudew” (E4 – 92)
	“Karayürek” (E4 – 40)
Yedi başlı dev	“Kerqula adlı kendebay” (E4 – 35)
	“Kedey’in üç çocuğu” (E4 – 42)
Yedi başlı cadı (jeztırnaq)	“Kaharaman ve çocuk” (E4 – 163)
Yedi başlı sarıkuş	“Kedey’in üç çocuğu” (E4 – 42)

Böyle örnekler dizimi göstermeleriyle sınırlı değildir. Getirilen örneklerden gördüğümüz – yalnızca anlatılan yedi başlıların fiilen mitik bir görünüş olmasıdır; sıradan folklor onun adını farklı şekilde sonuçlandırmıştır.

Yedi başlılık görünüşü başlangıçta “bir ananın yedi çocuğu” diye düşünülmüş; daima birleştirilip yalnızca ayrılmaz yedilikler bunun gibi zaman geçtikçe yedi tane değildir, başlangıçta aynı bir görünüş gibi düşünüldü, onların başlangıçta yediye bölünmesi şimdi bir görünüşünün omzuna konulmuş yedi baş şeklinde görünmüştür. Yedi başlının göstergesi – yediliğin anası ise, yedi baş – bu anadan doğan yedi çocuğun kendileri olmaktadır. Bir söz ile söylemek istersek, yedi başlı canavar görüntüsünde yedi çocuk ile onun annesinin görünüşleri bir bütün olmuştur.

Neden, çoğu durumda yedi başlı, zorunlu olarak kuş veya ejderha şeklinde olmaktadır? Bu – ilk önce eski toteme ait (kuşu ve yılanı, onları oluşturan görünüşü – kanatlı yılanı, yani, ejderhayı kendilerinin ilk babası olarak kabul etmeleri) kalıntılarla ilişkilidir. Bununla birlikte, ilk Tör'ün koruyucularının görünüşü de böyle kahramanlara sahip olmuş diye yorumlamaya birçok temel var.

Uzağa ulaşmamak gerçektir, zaman derinliğine derinleşmemek gerçektir, önceden bugünkü Kazak inancıyla sınırlı olan örnekleri söylersek, Kazaklarda Müslüman evliyaların ruhunun veya ruhlarının mezarının başında geceleyen, ziyaret eden kişi, insanlara sadece (çoğunlukla) bir veya iki yılan şeklinde görünmesini sık sık hatırlarsak da, okusak da yürürüz. “Evliya ruhunun (veya ruhlarının) yılan (ejderhe) olma görünüşü” görüşü bugün veya dün sadece kullanılan bir kalıntı değildir, o başlangıçta ilk Kazaklara ait mitik kalıntı olmuştur. Yani ruh yılan şeklinde tasvir edildi, çünkü ilk Kazaklar öncelikle dediklerinde MÖ 5-3 binyıllarında ruhu “aynı böyle bir görünüşte” kabul etmiştir.²³⁰ İlk Tör'ün vekili de böyle tasvir edildi.

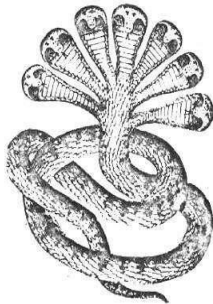

Şekil 51 Yedi Başlı Yılan

Böyle olsun dedik. Yedi ruh nedir? Onlar da, basit bir mantığa göre yedi (altı) yılan şeklinde olması gerekir. Sadece bu zamanlardaki gerçek yedilik (altılık) aynen bir görünüş olarak düşünülmüştür ve sonucunda yalnızca yedi yılan şuan bir taneye toplanmış yedi (altı) başlı ejderha görünüşünün kalıplaşmasına gelmiştir.

²³⁰ Ruh şekli ilk Kazaklarda köpek, balık, vb. yaratıklar şeklinde tasvir edilmiş, fakat yılan görüntüsünün daha çok olduğunu söyleyebiliriz.

“Tay”, “Taz” kelimelerinin hem yılanla hem de kuşla ilgili oluşuna göre, burada kuş şekli ruhlar, koruyucular hakkında da bilgi verir.

Masallardaki yedi başlı canavar (yılan, ejderha, kuş, cadı):

1. Kahramanın araştırılan eşyasının sahibi, bu eşyayı ele geçirme yolunda onun muhalifi (zorluğu)
2. Herhangi bir nesneyi alıp giden kişi.
3. Kahramanı yutmaya teşebbüs eden kişi.

Böyle sıradan özellikleri herhangi bir merkezi noktayı (anneyi, İlk Tör'ü), bu merkeze giden yoldaki yedi zorluğu (yedi baş – yedi çocuk, yedi başlangıç aşaması, yedi kardeş (konsentr) çember- paravan, yedi kat) gösterir. “Yutma hareketinin de kendine ait açıklaması var, o – ilk önce başlangıçtan geçmenin tam değişimini, yeniden yaratılmasını ifade eder.

Yedi başı da geometrik semboller (bir noktadan yayılan, yedi ışını olan grup ya da merkez noktası ortak yedi çember) şeklinde edildi.

Su ile ilişkilendirilmiş açıklama. Yılan – mitolojide su ile bağlantılı görünüşüdür, yedi ruhun – yedi yılanın annesinin isminin veya yedi koruyucusu olan İlk Tör'ün adının “Tang” (deniz) olduğunu hatırlarsak, ilk Türklere ait yedi (altı) yılanın yedi (altı) dere (akış) olduğunu da anlatmıştık. Tang görünüşü, bazı mitik geleneklerdeki onun mertebesinin düşme yönünde sadece sıradan su perisine (su sahibine, su padişahına) dönüştü, fakat burada da “herhangi birinin yedi çocuğu” şeması muhafaza edildi, onu kanıtlamak için birkaç örneği getirme olasılığım var.

İlk Türklere ait “Tang annenin yedi yılan (taz) görünüşlü çocuğu “arketipi” “Hint-Avrupa'ya” ait denilen “Ziyankes annenin yedi çocuğu – yedi akış” anlamaya imkan verir. Örneğin, Hint-Ariylere ait (Vedalık ve İndüistik) mitolojisindeki Danw ve onun yedi çocuğunu alalım. “Danw” ismi akış, akıntı (akım) diye tercüme edilir, bu – kelimenin doğrusunda da ilk Türklere ait “Tang” eski şeklinden çoğaldığı kanıtlandı (“deniz” kelimesi de bu eski şekilden çoğalmıştır). Bununla birlikte böyle örnek arkasında biz Yunanlara ait mitteki deniz tanrıçası Poseydon'un ismindeki ve Oset'in mitolojisindeki su hükümdarı Donbettır ismindeki “don” parçasının da ilk Türklere ait “tang” (tong) eski şeklinden çıktığını kanıtlayabiliriz. Osetin mitolojisindeki su hükümdarı Donbettır'ın yedi oğlu, üç kızı var.²³¹ Buradaki “Bettır” parçası – Osetinlerin Hristiyan olma dönemlerinde kullanılan “Evliya Petr” isminin değiştirilmiş nüshası ise, Osetin dilinde “su” denilen anlamı veren “don” kelimesinin iç yüzünde ilk Türklere ait “tang” (tong)

²³¹ Dzerassa. MC 186.

eski şeklinin yattığını gösterir. Yani, ilk nüsha – erkek Donbettir’in yedi çocuğu değil, “dişi Don’nın” (Tananın) yedi çocuğu olması gerekir.

Danw’nun yedi çocuğu – Danavlar yedi akışlı dere ile denk tutuldu ve onların hepsi de yılan tabiatlı olarak tasvir edildi.²³² Bu da – MÖ 4-3 binyıllarında Hint-Avrupa mit yapmada, MÖ 3-2 binyıllarında Hint-İran mit yapmada İlk Türklerin öncelikle etkisi olduğunu kanıtlayan örneklerden biridir.

Burada “Osetin de – Hint-Avrupa’ya ait başlangıçtan çıkan halk ise, bu yüzden Danw ve Donbettir’in çocuklarının yedi tane olmasında şaşırtıcı olan nedir?” diyenlerin olduğu açıktır. “Herhangi bir su tanrıçasının yedi kızı (yedi çocuğu)” anlayışı hem Fin-Ugor, Türk, İskit mitolojilerinde hem de başka geleneklerde karşılaşılmıştır. Ob’ Ugorlarının (Hantı ve Mansilerin) mitolojisindeki su hükümdarı Vit-kan’ın yedi oğlu, yedi kızı var, yani kendi eşi Marake ile aynı su altında gümüşlü – altınlı sarayda oluştu.²³³ Yani burada görünüşünün “Hint-İranlılarda” veya “Hint-Avrupalılarda” olduğu yönünde düşünmek yanlış olurdu.

Bu sıraya Asan-Qayğı hakkındaki destanda peri kızı ile ilgili konu eklenebilir (Asan’a eş olan su altında duran peri kızının yedi abisi var).²³⁴ Asan-Qayğı’nın eşinin isminin “Tana” olduğunu hatırlarsak, bu eşin de “su perisinin kızı” olduğu sonucu görülür.

Bu örneklerdeki ilk şema – “herhangi bir insanın yedi nesli” denilen arketiptin olması, buradaki “yedi nesil” dediğimiz yedi kız da, yedi erkek çocuk da, aynı yedi karışık cins grubu da olma olasılığı vardır, zaman geçtikçe bu şema ondan biraz uzak bir şekilde karmaşık hale getirilmiştir, “yedi kız veya yedi çocuk”, “yedi çocuk ve üç kız”, “yedi çocuk ve bir kız”, “yedi çocuk ve dokuz kız” gibi varyantlar kalıplaşmış.

“Su sahibinin yedi evladı (yedi oğlu veya yedi kızı)” denilen şemadaki “su sahibinin” (veya “su görünüşünün”, Danw, Donbettir, Vit-kan, vb.) kendisi o baştaki görüntü olamaz. Bu görünüşü anlamak için mitolojideki “su meselesine” anlam vermek istenir.

Birinci olarak, evren yaratılış miti ve evren modelindeki “su” – sadece sıradan su değildir, fiilen tüm evrenin maddesel göstergesi olmaktadır. Onu “İlk Sular” (birincil veya bozulmamış sular), “evrensel sular” (dünya veya uzay suları), “göksel sular” (cennet suları) gibi kavramsal öbeklerden görebiliriz. Yani, bu doğrultuda “ilk sular” – “gökyüzü” – “evren” kavramları birbirine denk olmaktadır. Öyleyse “su sahibi” denilen sonraki efsanevi veya masala ait görünüşün iç yüzünde eski “başlangıçtaki suların veya evrensel suların” görünüşünün yattığını yorumlayabilirim.

²³² Danavı. MNM 1-349.

²³³ Vitkan. MC 124.

²³⁴ “Asan-Qayğı, Abat, Toğan” (BJ 6 -49).

İkinci olarak, “evrensel, ilk sular” denilen efsanevi kavramımızın sözlüksel adı – “Tang” olmaktadır. Bu ilkel şekilden, kendi zamanında “Tano”, “Danw”, “Taz”, “Tay” gibi kavramlar da “Tanrı”, “deniz”, “tala” (tele, telegey ((büyük alanı kaplayan su), dala (bozkır), dalay gibi kavramlar da çoğalmıştır. Biraz önceki “yedi çocuğa anne olan (veya baba) su sahibinin” ilk Türklere ait (ilk Kazaklara ait) ismi de “Tang” (Tañ, Tana, Taz) olmaktadır. Bunu Altay Türkleri efsanevi materyaller temelinde de kanıtlayıp göstermesi mümkündür.

Altaylara ait efsanevi gelenekle ilgili iki-üç dokümanı bir olanak haline getirip görelim: a) Bugünkü Altaylara ait sıradanlaşan mitteki dualistik karşılaştırmaya dönüşen Arğılıq (Erlık) ve Ülgen’in fiilen herhangi bir efsanevi insanın yedi çocuğunun dizisinde olması, b) Adı geçen efsanevi gelenekte Ülgen’in annesinin isminin “Taz” (Taz-kaan) olduğu söylenir. Bu iki mantığı bir olanağa getirirsek – **“Taz’ın yedi oğlu var, Ülgen ve Eriklik – bu yedi oğlun sadece biri-ikisidir.”** İşte, bu arketipin ilk Kazaklara da ait olduğunu söyleyebilirim.

“Taz” dediğimiz – “Rigveda’ya ait” Danw’nun, Osetin’e ait Dan’ın (daha sonra Donbettır’a dönüşen), Kazak folkloruna ait Tana eşinin mutlak (hem küçük hazinesi hem de efsanevi anlamda) benzeşmesidir.

Ulu Baba – Tang / Tañ (Tan, Taz, Tay varyantları: Tong, Ton, vb.) Onun yedi (altı) evladı

Bu yedi evladi genellikle adı da “tang” eski şeklinden çoğalmıştır. Türk-Moğol dillerindek, “tayan” veya “toyan” (toyon, toyan < tong-an) kavramı da, bu ilk yediliğin adları olarak yorumlanabilir. Yani, ilk mitik geleneklerde “yedi toyan”, “yedi taz” gibi adların olduğu yorumlanır.

Bu – geleneği pozitivist mitbilim mantığına uygun açıklar, buradaki “ana, başölama, rahim” özelliğine sahip olan “Tang” görünüşü – “evrensel su, okyanus” (kozmos), “Tanrı”, “deniz” olarak anlaşılrsa, metafizik mantık Tang kavramını sadece “kaynak başlangıcı” yani, deniz de, okyanus da, gökyüzü de değildir, ilk önce pınar, kaynak, menba diye ifade edilir. İlk Tör – kaynak, menba ise, yedi koruyucu – bu kaynaktan akan yedi dere olmaktadır.

Altı Alaş (⁹.ⁿ. Alaş – Kazak Türklerine verilen eski ad. Eski Kazak kanbilelerinin kullandığı slogan)

Kazaklardaki altı sayısının özel niteliğinin olması (altı alaş, atadan altı taze doğan, vb.) – biraz önceki, en eski “altı + bir” modelinin kalıntısı olmaktadır.

Aqsuñlar kuşun çocuğu

Yuvada altı tane doğmadı mı?

Yuvada altı tane doğmasıyla

Onun içinde bir tanesi gerçekten zeki değil mi?

İnsanoğlunun çocuğu

Atadan altı tane doğmaz mı?

Atadan altı tane doğmasıyla

Onun içinde bir tanesi gerçekten arslan olmaz mı?

Veya:

Atadan altı tane doğmasıyla,

Asilliği ile bir şeye karar vermesiyle,

Hangi günde kötü daha iyi olur?

(“Qobılandı”).

Buradaki altı çocuk – altı kuş – altı grup işaretindeki altı ışın (çizgi), yani burada bu altı çocuk veya altı kuşun hayata gelmesine temel olan yaratıcı başlangıcı – (altı grup işaretindeki karşılaşma noktası) söylenmez veya söylene de belirsiz olur. İşte, bu örneklerden biz evrenin yaradılış olayının sadece dış sayısal görünüşünü öğrenme sonucunda kalıplaşan matrisyanın bir eserini görmekteyiz. Yani, buradaki altı çocuk veya altı kuş – “evreni altı günde yaratma” sıradan düzeyde gösterilmiştir.

Şiir metnindeki “altı tane içinden fazla olan” bir çocuk veya bir kuşun oluşu nasıl açıklanabilir? Sıradan mantığa göre, altı çocuğun (kuşun) bir tanesi fazla olan da, kalan beşinin özelliği eksik olur. Fakat, bu – üstünkörü bakış açıdır, çünkü, anlatı bize bu altı tanenin içindeki bir tane hakkında değil, bu altı tanenin birliğine karışmayan, onlardan ayrı “yedinci” (doğrusu, “birinci”) bir tane hakkında bilgi verir. Yani, burada “bir + altı” matrisyası var; altı tanenin bir tanesi değil, bu altıya temel olan orijinal nüsha veya bu altı tanenin toplam görünüşü sadece “fazla olmaktadır”. “Altı dağ” hakkında öncelikle anlatımlarımızda araştırdık, şimdi başka “altılık” örnekleri de araştıralım.

Kazaklardaki “Altı Alaş” kavramı da böyle matrisyadan kalan kalıntıdır, bu yüzden, her zamanın şecerelerinin bu altılığı gerçek altı kavim adıyla gerçekleştirmek (örneğin, Kazak

Karakalpak, Özbek, vb. adlar) hareketleri başlangıç değildir, yakın tarihlerde sıradan hareketler diye kabul edildi.

Altı Alaş – İlk Alaş'ın dış görünüşleri, sadece birkaçı veya Altı Alaş'ın toplam görünüşü “yedinci”, gerçek Alaş'ı verir. Bugün de; Kazak, Özbek, Türkmen, Uygur, Karakalpak gibi halkların birleşmesinin tarihi gerekliliğinin doğduğu çağda, tam bu “altı Alaş – bir (yedinci) Alaş” ülkü güncel olmaktadır, yani “Turan ülküsü” dediğimiz fiilen “Alaş ülküsü” olması gerekir.

Altı memeli Ayböken

Bir masalda “Ayböken” diye adlandırılan kahraman var (“Quyın Batır” (4 – 170)). Tam olarak söylendiğinde, bu masaldaki “Ayböken” kelimesi iki farklı kahramanın adı olarak ifade edilir; burada galiba, masal söyleyici karıştırmış olması gerekir.

Birinci Ayböken – ağacın başına asılı duran şekil (?) onun hakkında masalda iyi anlaşılmayan metin var: “Gür çam ağaçlarının ortasında, bir ağacın başında beyazlaşan bir nesne görüldü. Bu Ayböken idi. O aya tutunarak mert oldu. (?) – Şimdi ağacın başına asılmış. Ağaç bitimi bir sayısına girip, kendi bu ağacı tuttu.” Bu – kahramanın atının söylediği söz ile onun sözünü birleştirirsek, at sahibine şöyle öneride bulundu: “Sen şimdi benim başımı şöyle bırak. Ben var olan hızımla dört nala koşayım. Sen kılıcını çıkart, tam Ayböken'in altından dilip geç. Sonra o, yere düşer. Biz bu şekilde gideriz. O sana: “Geri dön, geri dön”, - diye haykırır. Sen geri dönme. İkinci haykırışında da geri dönme. Üçüncü kez: “Dostum, geri dön!” der, o zaman geri dön. Geri dönüp geldiğinde, üstündeki gömlek ile uygun geleni sıkıca sar. O zaman mesafeyi sor.” Kahraman, ondan “altı memeli Ayböken'in sütünü nasıl alacağını sordu”. Ayböken onun yolunu söyledi, gelecek görevlerin yerine getirilmesine de yardım etti.

İkincisi – altı memeli Ayböken. “O batıya bakıyordu”. Kahraman onun önünden geçip kamçısını salladı, Ayböken onun arkasından gitti. Onun sütü – şifadır.

İşte bu iki farklı “Ayböken'in”, kısaca söylemek gerekirse eski bir efsanevi görüntünün tamamen sıradanlaşan nüshası olduğu anlatılır. Biz “ağaca asılan”, yani altı ışınli noktada yerleşen çemberi (tulumu, daireye) görürüz. Bu anlatıdaki Ayböken “içine beyazlaşan, süt doldurulan tulum” veya “altı memeli hayvan” (o da tulum).

Ayböken – çember içindeki bir noktada karşılaşan altı ışınli şekildir. (“ağaç arkasından girip, bu ağacı tut denilmesine bakıldığında, anlatı çok parçalı olmuş gibidir).

Ayböken – efsanevi “ulu analar” kategorisine giren mitik görünüş, onun “sütü” de, “batıya bakışı da” ağaç ile bağlantılıdır, beyaz rengi olması da gerçekten bunu gösterir. O, altı

memeli – onun altı neslinin olduğunu gösterir (“altı Alaş” gibi efsanevi altı tanenin anası mı?). “Ayböken” kelimesinin etimolojisi sadece ay ile ya da böken ile sınırlı değildir, bu kelimeden ve “bu köñ(köng” yani “bir dünyadaki kaynak-göz” denilen anlamı görüyorum (“köñ” eski şeklinin anlamı hakkında Qoyqap, Qudıq (kuyu), bulaq (pınar) ile ilgili makalelerde inceledim).

Kazak folklorik dilinde altıya, onun eklenen örnekleri – altmış ve altmış altıyla ilgili deyimler var, örneğin, sadece bir masala ait külliyattan aşağıdaki örnekler bulunur: Altı aylık zaman (“Mergen ve çocuğu”) (E3 – 87)), Altı ala at (“Altın at” (E2 – 114)), Altı kanatlı doru at (“Abdurrahman Padişah” (E2 – 196)), Altı kanat ak yuva, saray, ev (“Kutsal kuyu” (E2 – 186), “Vefasız dost” (E3 – 44), “Aqjan Batır (kahraman)” (E4 – 43)), Altı defa ak kılıç (“Akkoyun” (E3- 172)), Altı ayaklı ala at (“Er Töstik” (E4 – 14)), Altı kuğu – altı kız (Kerkula adlı Kendebay (E4 – 32,33)), Altı sürü at (“Aqjan Batır “ (E4 – 43)), Latı kız (“Ayvalpañ” (E4 – 130)), Altmış yiğit (Qaradöñ Batır” (N4 – 2719), Altmış gün (“Üç kahraman” (E2 – 12)), Altmış yabancı at, altmış yabancı geyiği (“Hanşentay” (E4 – 226)), Altmış nehrin kavuşan yeri (“Kerqula adlı Kendebay” (E4 – 33)) gibi tamlamalar – bu eski geleneğin anlamı ve sebebi unutulsa da sayısal niteliğin muhafaza edildiği yankılanmalardır.

Biz sadece, üç kitaptaki külliyatın masallarından böyle altılıkları bulduk, başka masallarda, destanlarda bulunan “altılıkların” sayısı ne kadar?

Fakat zaman geçtikçe “altı + bir” örneği unutulmuştur, bir “yedilik” genişliğinde yayılmaya başlayan, önceki “ana ve altı çocuğu” denilen modelin yerine “ana ve onun yedi çocuğu” olarak canlandırıldı, başlangıçtaki işaretle (altı-deste) ile hiçbir ilgisi yoktu, kendi kendine olan “ana ve onun yedi çocuğu” (1+7) modeli kullanıldı ve o işarete ait yol ile anlaşılmasa da geniş ölçüde yayıldı, tamamına yakını eski geleneği bilmez oldu.

NURUN KAYNAĞI

“Gök” kelimesi ve onun çalışmaları

“Göz”, “gök”, “kör” ve başka da birkaç kavramın kökeni ortaktır. Bu kelimelerin çoğunluğu ilk Kazak mitolojisini yeniden yapılandırmada çok önemli rol oynamıştır, onların ilk şekil kalıbına getirmek çok gereklidir. İşte, bu yüzden de aşamalı yeniden yapılandırmayı elimden geldiğince yüzeye çıkaracağım.

Birinci zamanda, ilk ses – “ñ/ng” eski şekli “k” (q, x, h) olarak değişti; bu “k” sesinin “t”, “m”, “r” gibi önemli eski şekiller olduğunu söylemişim (“işaret okuma” makalesine bakınız).

İkinci zamanda, ilk işaret “okumadaki” nokta ve çemberden/ışından birinin adı olan ñ/ng kelimesinin yerine “k” kelimesinin başıyla ilişkili, başlangıçta “ñ-ñ / ng-ng” şeklinde “okutulan” ağ / grup işaretleri şimdi “k-ñ/k-ng” ve “ñ-k / ng-k” şeklinde “okumaya başladı”; birincisinde “k” – nokta adı, “ñ” – çember/ışın adı ise, ikincisinde – tersine belirlendi.

Üçüncü zamanda, kullanılan “k-ñ/k-ng” kelimesi, bu durumda hem tüm işaretin, hem de onun bağımsız unsurlarının (nokta ve çemberin / ışının) adı oldu, bu yüzden işaret “okumanın” sonraki aşamalarında, işaretsiz kelime yapma sürecinde bu kelimenin temelinde birkaç yol ile (metot ile) aynı kavramsal parçalar kalıplaştı. Ben bu anlatımda sadece bir yolu araştırdım.

Ağ (grup) işaretinin gerçek örneğindeki “okumada” merkez noktanın adı olarak “k-ñ/k-ng” temelli “köñ/köng” (qoñ/qoñğ, küñ/ küng”, “quñ / qunğ”, “kiñ / king”, “qiñ/qiñğ”, vb. ses varyantları ile birleşse) kelimesini görelim:

Tablo 29 KÖÑ/KÖNG

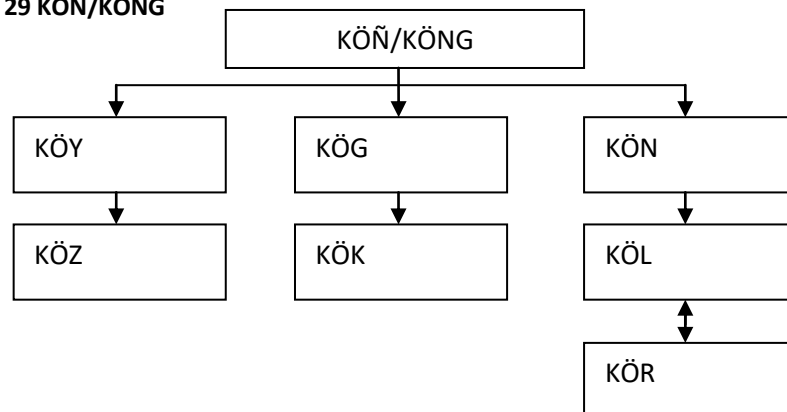

Gördüğünüz gibi, ilk şekle ait “köñ” kelimesinden her türlü değişim yoluyla Kazak dilinde bulunan “kök”, “köl”, “kör” ve “köz” kelimeleri çıkmıştır. Basit mantığa göre, eğer bir başlangıçtan çıktıysa, o zaman bu kelimelerin ortak özelliklerine ait (anlamsal) işaretler, hepsine ortak ilk baş anlamının olması gerekir. Şimdi bu kelimeleri araştıralım.

“Kök” kelimesinin Kazak (genel Türkçe, Tarihi Türkçe) dilindeki anlamları şöyledir.²³⁵

1. “Kök” kelimesi “ilk, kök, eski” özelliğine sahiptir, bu kelimenin “köken”, “tek”, “kök”, “temel” (eski Kıpçakça’da)²³⁶denilen çalışma anlamlarına bakarak incelendi. Bu anlam, kendi zamanında, “kök” kelimesinin ağ/grup işaretindeki merkez noktaya ait yerini gösterir. Bu yüzden de, “kök” kelimesi Nurun, İlahi Kudretin, yani, görülmezin (görünmeyen, soyut) bir adı olarak kabul edilir. Bu kelime Nurun özgürleşmesi olan İlk Tör’ün, onun özgürleşmesi olan Töretam’ın da adı olmaktadır.

2. Kök (gök) – doğal hayat (embriyo) onun büyümesi, çoğalması sonucunda yaşam, evren oluşur. Kazakça’da bu özellik ilk önce büyümeyle ilişkili kullanıma özelliğine sahiptir; yani, “kök” – otun genel adıdır, “köktew(mavimsi)”, “köktem (ilkbahar)”, “kökke jayılw (göge yayılma)”, “kök şığw” (gök çıkış)” gibi kelimelerin anlamı bununla bağlantılıdır.

3. Bu anlamsal açıklama yönünde “kök” kelimesinin yeni çalışma anlamı kullanıldı, o – kelimenin mavi (siniy), yeşil (zeleniy) denilen ada sahip olan bitkiler dünyasının temel rengi yeşil olmaktadır.

4. “Kök” kelimesini iki (birinci – ilk başlangıç, temel, ikincisi – renk) anlamının eklenmesi bu kelimenin “gökyüzü” (kök, kök aspan) denilen anlamı oluşturur. Buradaki ilk ölkü – “tüm evren” “mükemmel bitkiler” ise, o zaman onun büyüme-çoğalma noktası olması gerekir” denilen mantık oluşur; yani, “kök” kelimesi tüm evrenin büyüüp çoğalmasına imkan veren ilk görünüşür – protokozmosun (Nurun) adı da, bu evrenin açık göstergesi olan gökyüzünün de adı olmaktadır.

5. Biz, tam olarak bu anlamları “kök” kelimesinin ilk şekli olan hem köñ kelimesine hem de onunla yakın varyantlar olan “köz”, “kör”, “köl” kelimeleriyle ilgili de kullanırız.

6. “Köz” kelimesinin Kazakça üç anlamı var: a) o – görme organı ve görme kabiliyetinin kendisidir, b) suyun başlangıcı (kaaynağı), “pınar”, “su kaynağı”, “jula” (bahar) kelimelerinin eş anlamlısı, bununla birlikte raslantısal olarak nesnenin kaynağı (bulak)dır, c) Delik (iğnenin

²³⁵ “Kök” kelimesinin anlamlarıyla ilişkili mantıklar Tınıştıqbek Äbdikäkimul’ın “Kök: koku yayılmasından ikinci añqıl” denilen makalesinde (“Genç Alaş” gazetesi. 1999. 19. Ekim) getirilmiş, makale yazarının sunduğu “añqıl-iictik (yayılma-kokuya ait)” sonuç çıkarmasının yabancı olmasıyla geleceğe yönelik olduğu söylenir, gerçek “kök” kelimesi ile bağlantılı söylemlerin çoğunluğunu kabul ederiz.

²³⁶ Baskakov N. A. Polonyalıların isimleri ve Rus kroniklerinde Polovtsian kabilelerinin isimleri // Türk ad bilimi. Bilim. 1984. S.67.

göz, vb.)dir. Burada biz “tüm nesnenin kaynağı, kökeni, temeli” ve “özellikle kabiliyet” denilen anlamlarıyla birlikte “köz” kelimesinin geometrik şeklinin de ağ işareti (nokta ve çember) olarak çıktığını görmekteyiz; ağ işaretinin kendisi de kimi zaman “gök işareti” diye adlandırılır.

7. “Kör” kelimesinin bir anlamı “göz” kelimesiyle bağlantılıdır (görme, görmeme, gören, görmüş, vb.), burada “kör” kelimesi “köz” kelimesi ile ilgili tüm manayı benimsedi. “Kör” kelimesinin “mezar, kabir” ve “kör” denilen anlamları da var, onları da ağ işareti aracılığıyla düşündürüp birbiriyle ilişkilendirdi.

8. “Göl” kelimesinin bilinen anlamının başlangıçta su parlaklığının ülküyü 8yani, kıyı şeklinin çember şeklinde olması) ağ işaretinden çoğaldığını Kazak (Türkçe) dilindeki “kölek” (döngelik (çember)), doňgalaq (tekerlek), aygölek (Kazak Türklerinde çocukların ve gençlerin oynadığı bir oyun adı), kölik (at, deve), Saygülik (hızlı koşan yörük atı) vb.). Slav dillerindeki Türkçe temelli “koleso (tekerlek), kol'tso (yüzük), kolesnitsa (iki tekerlekli araba)” denilen kelimelere bakarak görülebilir.

Tabii ki, araştırılan “köz”, “kör”, “köl” kelimelerinin etimolojisinin başka nüshası da var(köñöz > kögöz > köz, köñör > kögör > köör > kör; köñöl > kögöl > kööl > köl), fakat bu nüshada da ilk görünüşünün “köñ” olduğunu hatırlayıp, etimolojik sonucunun öncesinden hiçbir farklılık olmadığını söyleyebilirim.

Özetle, “köñ” (ve “kök”, “köz”, “kör”, “köl”, “köy”, vb. çalışmalar dahil) eski şekli ağ/grup işaretindeki merkez noktanın adı olmaktadır. Bu işarettaki ikinci unsur – çemberin (veya ışının), bununla birlikte, genel işaretin adı nasıl olacak? Onun adlandırılmış varyantlarıyetecek düzeydedir, şimdi bunların birini inceleyelim.

Gerekli çember (ışın) veya genel olarak kök role sahip olan nokta adı – “köñ /köng” kelimesine çekim eki veya yapım eki - “ñ/ng”, tam olarak söylendiğinde, onun sesli harfler aracılığıyla karmaşılaştırılmış türüdür (“-eñ/-eng”, “-üñ/-üng”, “-öñ/öng”, “-iñ/-ing”, vb.). bunun sonucunda ağ işaretinin aşağıdaki adları oluşur:

Köñ + eñ, köñ + üñ, köñ + öñ, köñ + iñ vb.

Buradaki “köñ” kelimesi de çekim eki / yapım eki seviyesine sahip olan “ñ/ng” kelimesi de değişkendir, onların herbirinin kendine ait değişim metotları var.

Tablo 30 KÖÑ Kelimesinin Değişim Metodları

Köñ	+	a) -EÑ > -EN > -EL > -ER: b) ...> -EY; c) ... > -EG/-EK
Köy		a) -İÑ > -IN > -IL > -IR: b) ...> -IY; c) ...> -IG/-IK
Kön		a) -UÑ > -UN > -UL > -UR: b) ...> -UY; c) ... > -UG/-UK
Köl		a) -ÖÑ > -ÖN > -ÖL > -ÖR: b)... > -ÖY; c)... > -ÖG/-ÖK
Kör		
Kök		
Köz		

↓

KÖNEK (deriden yapılmış kap), KÖLİK (at, deve), KÖGEN (koyun, keçi gibi hayvanları bağlamak için yapılmış ip), KÖKİREK (göğüs, şuur), KÖKEY (kişinin iç dünyası), KÖKÜR , KÖKİL, KÖKÜL, KÖLEK, KÖN, KÖL, KÖR, KÖNE, KÖNER, KÖZEL, KÖÑİL, KÖZÜÑGi, VB.

“Ñ/ng” kelimesinin değişkenliği sonucunda (şemada gösterilen değişme uygunlukları ve “ñ/ng” kelimesinin tamamen yok olup gitmesi veya sadece “g” sesinin kalması) gösterilen kelimeler kalıplaştı. Onların yalnızca anlamlarıyla birleşmiş ortak anlamsal, niteliksel işaretleri var. Şimdi her bir örneği inceleyelim.

Kalp ve gövde kavramları. “Köñ” eski şeklinin yapım eki birleşmesiyle her türlü kombinasyonu sonucunda “kökirek”, “kökey”, “köñil”, “kögis”, vb. kelimeler kalıplaşmış.

Kökirek – canlı insanın gövdesi (göğüs boşluğu) ve boşluğa yerleşen yüreğidir. Kazak ve Karakalpaklarda “kökirek”, Tatar ve Başkurtlarda “kökräk”, Kumuklarda “kök-yürek” diye söylenen bu kelimenin birbirini yok eden iki olası etimolojisi var: birincisine göre, anlamları benzer olan “kök” ve “jürek” kelimelerinin birleşiminden çıkan karma kelime ise, ikincisine göre “köñ-üñ” eski şekle ait nüshanın “kögüñ” > “kögün” > “kögül” > “kögür” – “kökür – ek” olarak değişimi sonucunda kalıplaşmış; “jürek (üyrek)” kelimesinin kökenine ait eski şeklinin “ñur/ngur” olduğunu hatırlarsak, ikinci varsayımın olasılığı yüksek olur.

13-14.yüzyıllarda Kıpçak dilinde, “Kodeks Kumanikus” sözlüğüne göre “kögis” (kövs, köks) kelimesi, eski Rus kaynaklarındaki Kıpçak (polovets) kişi adları biliminin inceleyen N. Basqaqov’ın gösterdiğine bakılarak “yürek”, “gövde” denilen anlamlara sahip olmuştur.²³⁷ Buna göre Kazaların hem epik Kögis Batır ismi, hem de “Kögez” toponiminin²³⁸ etimolojisini açıklar. Bu kelimeler “köñ” eski şekline “eñt/öñt/üñt/iñt” (> “eş/öş/üş/iş”) eski şeklinin birleşiminden çıkmıştır. (“Eñt” kelimesi hakkında özel makalemi inceleyiniz).

²³⁷ Basqaqov N. A. Rus Kronikleirnde Polovtsy isimleri ve Polovtsian kabilelerinin isimleri // Türk Kişi Adları Bilimi. Bilim. 1984. S.67.

²³⁸ Böyle bir toponim, Mañğıstaw eyaletinde, Şetpe kentinden kuzeybatıya 12 km yerde bulunmaktadır.

Kökey – Kazakça'daki “kökirek” ve “jürek” kelimelerinin başka bir alternatifidir. O “köñ-eñ” eski şeklinin değişiminden (köñeñ > kökey) ortaya çıkmıştır.

İşte bir anlamsal yuvadaki “kökirek” “köpis”, kökey” kelimeleri: a) “sadece köken, kök, temel”, b) fiilen ağ işaretine ait, küreye ait) özelliğe getirilen boşluk mekânı ve bu mekândaki yaşam kaynağını ifade eder.

- Jürek (kökirek, köpis, kökey) – yaşamdaki gerekli imkânları sağlayan en temel işarettir. Yani, yaşam gücünün başlangıcı, sembolü olarak yürek, sadece canlı insanların yaşamları değildir, tüm evrenin de yaşamı, gerekli imkanları sağlayan merkezi, özü, Nurun özgürleşmesi, sembolü olmaktadır.

- Bunu temelinde yüreğin yani, göğün geometrik sembolü açıklanır; bu durumda “gök” (“yürek”) aynı zamanda ağ işaretinin merkez noktası (yaşam maddesi) şekline sahipse, çalışma “kökirek”, “kökey”, “kögis” kelimeleri hem ağ işaretinin genel özünü hem de onun çemberinin (kabuğunun) adı olmaktadır. Kök (kökirek, kökey, kögis) – herhangi bir ayrı, kapak, içi boş alan ve onun içindeki yaşamın kaynağıdır, çünkü çember, aynı zamanda sınıır, kabuk ve boşluk olabilmektedir. Bunu adlandıran kelimelerin hepsi de işaret sembolü hacminde araştırılmaya imkân verir.

Bu dizide duran kelimelerden biri de – “köñil”. Bu kelime de “köñ-iñ” (veya “köñ-üñ”, “köñ-öñ”, “köñ-eñ”) eski şeklinin son parçasının “iñ” > “in” > “il” değişiminden ortaya çıkmıştır. “köñil” kelimesinin de anlamı, fiilen “göyüş, şuur”, “göğüs”, “kişinin iç dünyası, akıl, düşünce” kelimeleriyle birbirine yakın olmaktadır, sadece bu kelime bahsedilenlerden başka anlamlara da sahiptir.

“Köñil (gönül)”, “kökirek (göğüs, şuur)” “kökey (kişinin iç dünyası, akıl, düşünce)” “kögis (göğüs)” kelimelerinin anlama sahip olması “köz (göz)”, “qwıs (çukur, oyuk)”, “ılğal (toprak)”, vb. kavramlarıyla ortaya çıkmıştır.

“Gönlün kaynağı”, “düşüncenin kaynağı”, “şuurun kaynağı” denilen kelime gruplarının varlığına göre burada “gönlün” (düşüncenin, şuurun) görünen gözü veya görme (sezme) yeteneğinin oluşunu da “gönlün” (şuurun, düşüncenin) herhangi bir “toprağın” (sıvının) kaynağı” olduğunu da anlayabiliriz; yüreğin bununla birlikte genel olarak canlının temel sembolü kan (sıvı) olduğunu hatırlarsak, kelime öbeğinin ikinci anlamına şaşırılmamalıyız; “yüreğin görme yeteneği” bizi tamamen başka anlam düzeyine götürür.

İnsanın iki gözü olduğunu biliyoruz, peki ya gönlün (düşüncenin, şuurun) gözü – **üçüncü göz**. Yani, geleneklerdeki “üçüncü göz” (trey glaz (üçüncü göz) veya “her şeyi gören göz”

(her şeyi gören göz) dediğimiz de bu – “gönül (düşünce, şuur) gözü” veya “gönül (düşünce, şuur). Dilimizdeki “gönül körlüğü” denilen kelime grubunun oluşu da bunun delilidir.

Üçüncü (her şeyi gören) gözün işaretleme şekli – üç köşe içine yerleştirilmiş gözdür, onun alışılmış (sağ ve sol) gözlerden başka olduğunu göstermek için böyle işaret düşünülmüştür. Onun anlamını göstermek için Masonlar, bu “üçüncü gözü” sol göz (ay) ve sağ gözün (gün) arasına yerleştirmiş, fakat çoğu durumda bu gözü alına, yani, ortaya yerleştirme geleneği sık kullanılmıştır. Guénon’un anlatımıyla söylersek, sonsuzluğa ait ve bu ana ait en iyi zamansal hakikati “her şeyi görür” (“her şeyi ebedi ve şimdinin mükemmel eş zamanlılığında görür”). Bu – “üç ayrılmış zaman” kalıntısıyla ilişkilidir, yani...

- İnsanın sol gözü (Ay) – geçmiş döneme göre oluştu, geleceğe uygundur.
- İnsanın sağ gözü (Gün) – geleceğe göre oluştu, geleceğe uygundur.
- Üçüncü göz – geçmiş dönem ve geleceğin arasındadır, zamandaki sonsuzluğun “aydınlığı” olarak oluşan bu zamana yani, bölünmeyen, ayrılmayan “an”, “gerçek ânâ” uygundur.²³⁹ “Gönül” gözü de böyle anlama sahiptir.

Genel olarak, R. Guénon’un bu “her şeyi gören göz” ile ilgili söyledikleri ve incelediği meselede yamni, Kazak (Türk) kelimesinin eski evrensel anlamda oluşunu ispatlamaya, tamamına yakın herkes kullandı.

Gönül – görme, geleceği görme, kâhinlik, ileri görüşlülük, öngörü. R. Guénon’un sözlerini devam ettirirsek: “Sağ üçgen tam olarak kökene karşılık gelir, ancak tezahürdeki yansıma ile bozulduğunda içine giren gözlerin bakışları “aşağıya” dönük gibidir, yani, kökenden (ilke) tezahürün kendisine ve genel “her şeye gücü yeten” anlamına ek olarak, daha belirgin bir şekilde “İlahi Mukadderat” anlamını kazanır. Burada:

- “üçüncü gözün”, yani, gönlün (düşüncenin, şuurun) her yerde aynı zamanda görülmesiyle birlikte onun “öngörü”, “ileri görüşlülüğü”, “kâhinliği” (yani, geleceği önceden görmesi) de anlatılmaktadır.
- “Kâhin” (büyücü, kâhin, sihirbaz, vb.) kelimesindeki “gey” (göy) parçasının da ilk şeklinin “köñ/köng” > “köy” olması, onun da “görme” anlamına sahip olduğu söylenebilir.
- İlk Kazakçadaki (Türkçe) “burış (köşe)”, “ugol (açı)” ve “döñgelek (yuvarlak)” “krug (daire)” denilen ikiye ayrılmış anlama sahip olması “kül” 8üşkül, törtkül) kelimesinin de “köñ/küñ” eski şeklinden çıktığına dikkat etmemiz gerek. Bu durumda “üşkil (üçgen)” kelimesi üç köşeyi de ortasında gözü olan üçgeni de yani, “üçüncü gözü” de ifade eder.

²³⁹ Rene Guénon. Kutsal Bilimin Sembolleri. M.: Belovod'ye. 2002. S. 462 – 465.

Gönül (düşünce, şuur) – Ayna. Küzüñgi. “Öte yandan bu yansıma daha özel bir şekilde bir insanda düşünülürse, devrilmiş üçgenin şeklinin kalbin geometrik bir diyagramından başka bir şey olmadığı belirtilmelidir. Merkezi olan göz, aslında içinde ima edilen tüm anlamları olan “kalbin gözü” dür (İslam ezoterizmi “ayn-ül kalb”). Bu “gönül” (düşünce, şuur) kelimesine tamamen karşılık gelir, çünkü, “köñ” eski şeklinden bu kelime hem “yürek” hem de “göz” anlamlarına sahip olmaktadır.

Altay – Sayan Türklerinin dilinde “**küzüñgü**” – sadece sıradan ayna değildir, “gökyüzü (gök aynası”; şamanın olağanüstü sezgi gücü bu göksel ayna – küzüñgünün yardımıyla gülenmişti. Tuvalar, şaman oyununu (qamlaw) tesadüfen insan idaresinde kullandı, fakat küzüñgü sadece şamanın elinde diye kabul edilir.²⁴⁰ “Göz” – “ayna” adına uygun olmaktadır. Burada göz eski şeklinin “geleceği veya bu şanslı görme” anlamına sahip olduğunu bilmek – bizim için çok önemlidir. Altay-Sayan Türkleri hatıralarında sıradan insanın göremediğini gören, ayrıca sezgi gücü yüksek özelliğe sahip olan insanların olduğunu söyler. Böyle insanları “körügdji” (Kazakça – gören kişi) veya “köspökçi” diye adlandırılır,²⁴¹ buradaki temel olan “kör” ve “köz” kelmesinin gerçek göze değil, fiilen kalp (düşünce, şuur) gözü ile bağlantılı olduğu anlaşılır. Sıradan göremediğini sadece kalp gözüyle, “gönül gözüyle” görür (“gönül körlüğü” denilen söz öbeğinin ilk anlamı da bu kalp gözüyle ilişkilidir, bununla birlikte şuur ile ilgili söylenen “bilgili, şuurunu açık”, “şuurunu gizli” gibi kelimelerin de ilk anlamı bu “göz ile” ilişkilidir).

Bugünkü Kazak dilindeki “ayna” (zerkalo (ayna)) kelimesi galiba, Arapça’dan dönüşmüş gibidir, bu kelime Arapça’da “göz”ü ifade eder (örneğin, Arapların “**ayn-ul-khul’d**” kelimesi hem “ebedi yaşamın (gören) gözü” hem de “sonsuzluğun kaynağı” diye de çevrilir, “**ayna-ul-kal’b**” – “kalp gözü”, “**insan-ul-ayn**” – “gözün göz bebeği”). Eski Türkçe’de (bununla birlikte bugünkü Türk dillerinin her birinde) “ayna” kelimesinin alternatifi “**küzüñgü**” diye adlandırılır (Kaşgarlı Mahmut sözlüğünde: közñü – ayna, göz (MQ 3-507)). Burada da bu kelimenin “köñ/köng” eski şeklinden çoğalan “göz” kelime kökü temelinde ortaya çıktığını görürüz. “Közüñgü” (“közñü”) kelimesi – galiba, “köz” ve “üñ” (üñilw) denilen kelimelerin birleşiminden oluşmuştur; buradaki “üñilw (dikkatlice bakmanın) aşağı, çok derin yine, yani ilk başlangıçtan (ilkeden) çevreye bakma olarak çıktığını söylenir.

Kökeytesti. Ek olarak, başka bir ifadeye göre kalbin “delik” (kalbi açık) olduğunu eklemek uygundur, böyle bir delik, göz ..., sembolik olarak bir “yara” olarak tasvir edilebilir. Burada Kazakların “kökeytesti” kelimesinin “delinmiş yürek”, “yüreği delik” olarak ifade edildiği görülür.

²⁴⁰ Sagalayev A. M., Ekim İ. V. Güney Sibiry Türklerinin Geleneksel Dünya Görüşü. İşaret ve ritüel. Novotbirsk. Bilim 1990. S. 102.

²⁴¹ Sagalayev A. M. Ekim İ. V. Güney Sibiry Türklerinin Geleneksel Dünya Görüşü. S. 100.

Bunlardan başka R. Guénon üçgen içindeki gözün “embriyon” (tohum) anlamına sahip olduğunu da söyler: “... hiyeroglif anlamlarından birine göre, aynı zamanda, bir fetüse sembolik olarak benzeyen bir kalp içine alınmış “tohumu” temsil eder. Ve bu arada, bu aynı zamanda makrokozmetik ve mikrokozmetik anlamda da anlaşılabilir. ... “frontal göz” ve “kalp gözü” nihayetinde iki farklı lokalizasyonu temsil eder ve bunlar çekirdek veya “ölümsüzlük mikrobudur”. Ben de “kök” kelimesinin “kök, köken, ana, esas, temel” anlamlarına sahip olduğunu söylemişim (“köktem” (ilkbahar), “köktew” (mavimsi), kelimelerinin anlamlarına da dikkat ediniz); “kök” kelimesinin de “köñ/köng” eski şeklinden başladığını hatırlarsak, bu eski şeklin de “embriyon”, “meyve kökü, tohumu”, “doğmak” anlamlarına sahip olduğunu, bu eski şeklin evrensel merkezi, karşılaşma noktasının adı olduğunu hatırlarsak, getirilen anlamların öncesine “sonsuz” denilen kelimenin eklendiğini gösterir. Bu karşılaştırma temelinde, Kazak biliminin bugün en azından diğer geleneksel gelenekler kadar iyi soyut bir yetenek kazandığını görebiliriz, bir kavram ile ilgili diğerlerinde olan mantık ve kalıntının ilk Kazaklarda da olduğu – buna kanıttır. En önemlisi – bütün mantık ve anlamın, getirilenlerin fiilen bir işaretten ve başlama işaretinden alınan “köñ/köng” eski şeklinden çoğaldığı çıkarılır, bu durum, yani, şekil – semboller ve kelime öbeklerine bakarak anlam çıkarılamaz, sadece gerçek kelime kökü aracılığıyla sonuç çıkarılabilir – ilk Kazakların (İlk Türklerin) geçmişi – Hint-Avrupalıların da, Çinlilerin de bu taraftan – Arap-Farssız da kendi başına özgür, kendi kelimesi ve kendine ait işareti temelinde hem spesifik hem soyut kavramların olduğu matris veya sisteme sahip olduğunu gösterir. “Gönül” genel olarak “köñ” kök şeklinden çoğalan başka kelimeler – bunun gibi eski yaratıcılığın olduğu delil gibi, ispat gibi şahit kelimelerden sadece biridir.

Gönül sarayı ve padişah gönlü. Gönül – ilk Tör’ün veya Töretam’ın bir adıdır. Onlar “Gönül Sarayı” diye adlandırılabilir, bu araştırılan “evrensel ev” sembolüne uygun olur. Kalbin ve kalbin yerleştiği göğsün adı olan bu kelime aynı zamanda “can(ruh)” anlamına da sahiptir. Gönül – can hazinesi (ruh hazinesi) 9. Fars dilinden çevrilen, bugün de “mantalite, zihniyet” denilen Kazakça alternatifi olarak arasıra kullanılmaktadır. a) “kalp, ruh hali, insanın manevi dünyası”, b) zihin, düşünce” denilen anlamlara sahip olan “dil” kelimesinin eski Türkçeye ait alternatifi de – bu “gönül”dür.

Söylenilen düşünce “insanın iç dünyasına yerleşti”, söylenilecek düşünce ise “insanın iç dünyasında oluştu”, bu sıraya “kökeytesti”, “köksew”(çok istemek), “köksegen” kelimeleri de dahil edilebilir; buradaki “kökey (kişinin iç dünyası, düşünce)”, “kökis” kelimeleri: a) düşüncenin yerleştiği yer, yuva,” b) “düşüncenin yönü” denilen anlamlara da sahiptir, bu anlamın “köz, körw” (göz, görme) kavramlarıyla ilişkili olduğu anlaşılmaktadır, sadece kişinin iç dünyası (kökis) göz ile görülmez, düşünce ile görülür. Bugünkü Kazakça’da “iyi hal” (iyi, iyi ruh hali) denilen anlama sahip olan “gönül” kelimesi de, “gönül sarayı”, “padişah sarayı”, “iç

dünyası”, ruh körlüğü”, “gönül sığsa, herkes de sığar” denilen söz öbeklerinin hepsi de derlenip tasnif edile “köñ” ilk şeklinin özelliklerini anlatır.

Gönül (şuur, düşünce, sezgi) – nemin kaynağı. Adlandırılan kelimelerin hepsine ortak olan “köñ” ilk şekli nem ile ilgili anlamlara sahip olmaktadır, yani o:

- Sıvının (nemin) kendince biçimlenmesi. “Sıvı” denilen kelimenin “suy” denilen kelime kökünün “quñ” ilk şeklinin fonetik bir varyantı olan “suñ” ilk şeklinden çoğalmıştır (suyılw (sıvılaşmak), suyltw (sıvılaştırmak), suyu), Kazak (Türk) dillerindeki “su”, “süt” kelimeleri de galiba, bu ilk (kök) şekilden çoğalmıştır. “Köñ” eski şeklinin “quñ” denilen varyantından “quy” (kuyu, kuyılıs (bir akarsuyun denize veya döküldüğü yer), quyin (kasırğa), quyma (dökülmüş) vb.) kvramlar kalıplaşmıştır.
- Bu sıvıyı (nemi) üreten kaynak – göz (kaynak).
- Bu sıvıyı (nemi) muhafaza eden boşluk (kap, ufak çuval, hayvan derisinden yapılmış kap, kase, kazan, saba, vb.). “Könek” (deriden yapılmış, içine kısarak sütü sağılan kap) kelimesi de bu “köñ” ilk şeklinden çıkmıştır; köñ – sıvı ise, könek – bu sıvıyı muhafaza eder.
- Gerçek “gönül” kelimesini araştırırsak, onu işaret aracılığıyla okuyabiliriz:



Şekil 52 KÖÑİL Kelimesinin İşaret Aracılığıyla Okunması

Burada çember veya ışın adına dönüşen “il” kelimesi bir zamanlar “ılğal (nem)” (suy-ıl, quy-il) ve “hareket” (dönüşüm hareketi) olarak ifade edilmiş. Ben bu mantığın başka gerçek örneklerine sonraki anlatımlarımda izah edeceğim. Peki ya işaretin kendisine gelirse, köñ – pınar ise (görülmez), köñil – bu pınarın doğduğu yer, dış denizi (görüneni) olacaktır. Bu durum “kökül” kelimesi ile de ilgilidir.

Bununla birlikte ilk Türklere ait “köñ” (diğer fonetik varyantlarıyla aynı) kelimesi, sadece sıradan “başlangıç, pınar, kaynak” anlamlarına gelmez, evrensel özelliği: a) “su, nem adının kaynağı” (könek, göl, ayrıca kuyu) b) “duygunun kaynağı” (gülmek, neşeli, keyifli) c) ses ve sesin kaynağı” (hal, iç dünyası, gümbürdeme, gümbürleme, ağlama, homurdanmak), ç) “akıl ve bilgeliğin, düşüncenin kaynağı”, d) “tüm yaşamın kaynağı” (gök, mavi, mavimtırak), e)

“boşluğun, uzayın kaynağı” (geniş), f) “zamanın kaynağı” (zaman, dönem) gibi vb. kavramların başlangıç kaynağı da, görünen kaynağı da olmaktadır.

“Kök” ve “Köñt”. “K-ñ” eski şekline “t” yapım eki eklendiğinde yeni yerine sahip olur; o şimdi ağ işareti çemberinin adına dönüşür. Peki, noktanın adı nasıl olacak? Önceki işaret okuma mantıklarına göre, o – “k-ñt/k-ngt” (köñt, küñt, keñt, kiñt) şeklinde söylenir.

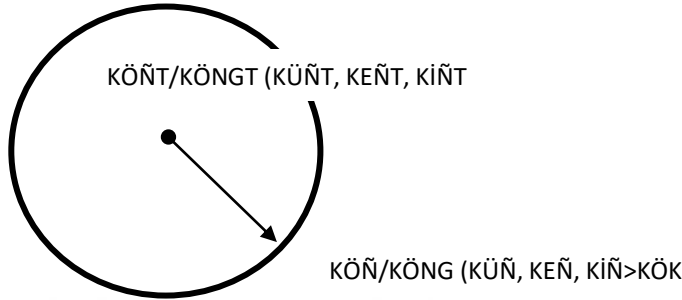

Şekil 53 Kök ve Köñt

Merkez noktaya “köñt” (küñt, keñt, kiñt) kelimesi “köş” (küş, keş, kiş), “kök” (kük, kek, kik), (küt, ket, kit) şeklinde değişirse, çembere/işına ait “köñ” (küñ, keñ, kiñ) kelimesinden nasıl değişimler doğduğunu söylemiştik. Gördüğünüz gibi,

1. Bugünkü Türk (bununla birlikte Macar) dilindeki “kiş”, “kişkene”(ufacık), “kişkentay” (küçücük), “kişik” (küçük) kelimelerine temel olan “kiş”, “kindik” (merkez) kelimesine temel olan “kind” eski şeklinin de Avrupa dillerindeki “center (merkez)”²⁴²kelimesinin de, Almanca’daki “bala” çocuk anlamını veren “kinder”, “kind” kelimesinin de noktanın merkeze ait (central’noe) yerleşme durumu ve noktanın miktarına (küçücük) ait durumu ile ilişkili “kiñt” eski şeklinden çoğaldığı görülür. “Küş” kelimesi de böyle bir yolla ortaya çıkmıştır. Sadece burada nokta “güç, enerji kaynağı” anlamına sahiptir.

2. Çemberin adına dönüşen “kiñ/king”, “küñ/küng” veya “köñ/köng” eski şekline ait varyantları gereğince “kil”, “kül”, “köl” kelimeleri de ortaya çıktı; bu kelimelerin hepsinin de anlamı “yuvarlak, çember” şeklindedir (döñ-gel-ek, ay-göl-ek, köl-ik). Genel olarak işaret adı veya çember adının iki türlü birleşimi “kiñ-kil” (“king-kil” > “kingil” > “kigil”), “küñ-kül” (“küng-kül” > “küngül” > “kügül”), “köñköl” (“köng-köl” > “köngöl” > “kögöl”) kelimeleri ortaya çıkar; bu kelimeler hem kelime açısından hem de anlam açısından “Hint-Avrupa kelime ve köküne ait” olan “kiklen” (Frigya), “kokale” (Tohar), “tsiki” (Grek) denilen kelimelerin gerçekte ilk Türkçe temelinde olduğu görülür.

²⁴² Almanca “zentrum”, Fransızca “centre” < Latince “centrum” < Grekçe “kentron” – ostriye, sredotoçkiye”. Kelime “kent” ve “ur” kelimelerinin birleşiminden ortaya çıkmıştır. Çincedeki “merkez” anlamı veren “çjun” hiyeroglif adı (Çjun-go-merkez devlet) da ilk Türklere ait “tung/tuñ” veya “kung/kuñ” eski şeklinden ortaya çıkmış gibi yorumlanır.

3. Çemberin adına dönüşen “kiñ/king”, “küñ/küng” veya “köñ/köng” eski şekline ait varyantları gereğince “küy”, “key”, “kiy” (“kig”), “kir” gibi kelimelere de ortaya çıkar; burada dış duvar, paravan yani çember özelliğine sahip olan “kiyu”, “kigizu”, “kindiru”, “kiim”, “köykek/köyneke” denilen kelimelerin nasıl ortaya çıktığı görülür.

“Köñ” praformasında olan kelimelerin daireye ait özelliği. Araştırılan kelimelerin hepsi de ağ işaretinden ortaya çıkmıştır, fiilen iki boyutlu uzayda çember, üç boyutlu uzayda küre (çukur, zar, daire, top) şekli ortaya çıkar. İşte, bu yüzden de bu şeklin (çember veya küre) bu kelime (köñ-) aracılığıyla böyle bir anlamı ifade ettiği doğal olarak araştırıldı.

“Köñ” praforması hem doğrudan hem de “köñ-eñ” kelimesinin değişimi sonucunda “köl” (daire, dairesel (nesne) denilen kelimeleri oluşturur. Örneğin, küçük hayvanı boynundan bağlayan, boynu iyi tutan halatı ifade eden “kögen (ip)” kelimesi de, balık avlamak için ağ adına dönüşen “kökül” kelimesi de ideal nüshasında çember özelliği olmaktadır. Bununla birlikte, “köñ (kiñ, küñ, keñ) praformasına onun çalışması olan “köl” (kül, kil, kel) kelimelerinin birleşmesi aracılığıyla da çemberi ifade eden kavramlar ortaya çıkar: “köñköl”, “kiñkil”, “küñkül”, “keñkel”. Bu kelimelerdeki “ñ” harfinin yok olmasıyla aşağıdaki uygun kelimeler kalıplaşmıştır:

Köñköl – kököl.

Küñkil – kükül.

Kiñkil – kikiil.

Köñkil – kökil.

İşte, bu değiştirilmiş nüshaların ilk Türk dilinde olduğu zamanı MÖ 4-3 binyıllar olarak gösterilmiş, çünkü gerçekten bu şekilde bu kelime “Hint-Avrupa’ya ait” olarak belirtilen dillerin her birine dönüşmüştür. Örneğin, “döñgelek (tekerlek)”, “arba (araba)”, (yük vagonu, araba) denilen anlamlara sahip olan Frigya²⁴³ dilindeki **“Kiklen”** ve Toharlara ait “B” lehçesindeki **“Kokale”** denilen kelimelerin, bununla birlikte bugünkü Avrupa dillerinde kullanılan “tsikl (devir)”, “mototsikl (motosiklet)”, “tsiklop (kiklop)”, “tsiklotron” gibi vb. kavramlara temel olmuştur, “çember, tekerlek” (daire)denilen anlamı ifade eden eski Grekçe **“kyklas” (latince “syslus”)**²⁴⁴ denilen kelimelerin etimolojisi Türkçede yeniden yspılsndırms yönünde gösterilir. İlk Türkler “köñ” temelli kelimelerin, kavramların, bu kelimeyle ilişkilendirilmiş “işaret

²⁴³ Frigya – Anadolu yarımadasının kuzeybatı kenarında, bugünkü Marmara denizinin güney yakasındaki tarihi bölge, Bulgaristan’ın doğu komşusu olmaktadır. Kadim Frigyalılardaki dil “Hint-Avrupa” olarak kabul edilir.

²⁴⁴ “Syslus” kelimesi Latince’ye Grekçeden (kiklos) dönüşmüştür, Latince’de bu kelimelerin anlamı (daire, tekerlek, çember) verilen “sirkus” (kirk, tsirk) kelimesinin de olduğu söylenir, bu kelimelerin vr Rusların “krug (daire)” kelimesinin Türkçe “quriq” kelimesiyle aynı olduğunu görmekteyiz.

okumanın” yazarları oldukları için gerçekten bu (çembere ait) anlamı muhafaza etmemişler (çünkü bu kelimenin temeli yalnız değildir, var olan anlamına ait hacminin sadece bir düzeyidir). Hint-Avrupa (Frigya, Tohar, Grek) dili sadece bu anlamı muhafaza etmiştir. Ona bakınca bu kelime onlara ağ işaretinin (ortasında nokta olan çembein) adıdır. Yani, şekil olarak bilmek gerekir.

İşte, bana dil uzmanları biraz önceki gibi “Hint-Avrupa dillerine ait” sonucu çıkarttıkları zaman aceleyle yapılmış gibi görünmektedir; araştırmacılar bu kelimenin eski Yunan, Frigya, Tohar dillerine MÖ 5-2 binyıllarında başka (İlk Türklere ait) dilden dönüştüğünü büyük ölçüde kabul etmemiş, birinci olarak bu kelime ve onun kökü “Hint-Avrupa olarak kabul edilişi başka dillerde karşılaşılmamıştır, ikinci olarak, “kökül” kelimesinin ağ işareti aracılığıyla “okunması” onun tekerleğe, çembere ait anlamının Türk dil temelinde oluştuğu görülür. Bugünkü Türklerdeki “döngelik (tekerlek)” (doğgalaq, domalaq, tomalaq, vb.) kelimeyi “döñ” ve “gelek” denilen aynı manaya (daire) sahip kelimelerin birleşiminden daha sonradır, bugünkü “resmi Türkçe’nin kalıplaşma zamanında oluşmuştur, ilk Türklere ait dilde bu anlamı hangi kelimenin verdiği unutulmuştur. Eski yazma metinlerde muhafaza edilen Frigya, Tohar, Yunanlara ait örnekler gerçek anlamda esastır, genel olarak “Hint-Avrupa’ya ait” değildir, bir zamanlar ilk Türk dilinden dönüşmüş kelime olması olasıdır. Bunu, bugünkü Türk dillerindeki mitik anlama sahip “kökül”, “kökür” temelli kelimelerin yeterli şekilde muhafaza edildiğine bakarak da yorumlanabilir; Hint-Avrupa dillerinde “kiki”, “koki” temelli kelimeler sadece yalın anlamında kullanılırsa, Türk dillerinde belli başlı mitik kavramları oluşturmaya temel olmuştur, buna gelecek araştırmalar, örnekler şahit olacaktır.

Böyle bir sonuca dikkat etmeme gerçeği de yeterli olur, fakat ilk Kazakların mitik hatıralarını yeniden yapılandırmada bu kelimenin kökenine olan bakış açısı değişimine sebep oldu. Çünkü adlandırılan kelimelerin “Hint-Avrupa’yı” anlatışı, ilk Türklere ait mitolojinin başlangıçlarının çoğalma yönü düşünüldüğünde başka yönler ortaya çıkmaktadır, ona Yu. Zuyev’in tarihi mantıkları (eski Türklerin var olan iyilikleri, başarıları fiilen Hint-Avrupa’ya ait hatıraların nüshası olarak araştırma gidişatı) tanıktır. Bu yüzden, burada kelime kökü doğru anlatılmıştır, kelime oluşumu merkezin etnik kökeni anlatımı sadece sıradan bir meşgale değildir, zorunlu anlamamız gerekir.

İlk Tör’ün Kaynağı

İlk Tör’ün ve onun somut hali olan Töretamların da önemli bir sembolü – onun herhangi bir (maddesel) gerçek veya soyut sıvı şeklinde, böyle bir sıvının kaynağı şeklinde olmasıdır. Buradaki “sıvı” dediğimiz – Nur’un görünümü (tezahürü), maddesel nüshası, yani Nur’un gıdasıdır. Sembolik düzeyde bu nemi efsanevi su (“ölü su”, “yaşam suyu”, “gençleştirme suyu”, vb.) veya herhangi bir sıvı – muska suyu (iksir), eliksir (tıpta ve kozmetikte kullanılan

bir sıvı), nektar, bal, sütlü içecekler (kıymız, ayran, süt, haoma/soma), vb. şekilde tasvir edildi. İşte bu yüzden de “Nur’un gıdası” folklorik sözlü, yazılı metinlerde aşağıdaki şekilde tasvir edilir:

1. Kaynak, kaynak-göz, göz (pınar), bulak.
2. Pınar, dere, nehir.
3. Kuyu.
4. Kapta saklanmış nem (kıymız, süt, su, vb. sıvılar). Kap (kazan, saba, kâse, testi, çay içmek için kullanılan kâse, hayvan derisinden yapılmış kap).
5. Sıvı şeklindeki kutsal özellik (şaire ait, okuyup üfleyerek şifalı bitkilerle hastaları tedavi eden kişi, kâhinlik yetenekleri).

Böyle objeler ve nesnelere, onlar ile ilişkilendirilen kahramanlar, işte, onların hepsi, fiilen başlangıçtaki bir kavram ile – Nur’un gıdası herhangi bir nem/sıvı diye düşünülmesiyle, bu sıvıyı benimseme, koruma (gözetme), verme, vb. olaylar ile ilişkilendirilerek çıkar.

Nur sıvısı insanoğluna aşağıdaki özellikleri verir:

- Ruhani güç veren madde (şaire ait, kâhine ait, şifa veren kişiye ait).
- Yaşamını değiştirmeye imkan veren kişi (hayat veren kişi veya öldüren kişi, şeklini değiştiren kişi, şifa veren kişi, ayıltan kişi, yaşını uzatan veya gençleştiren kişi).
- Maddi zenginlik veren kişi (zenginlik, hazine, bolluk veren kişi).

Tabii ki, bunlar – masal ve folklor düzeyindeki anlatılardır, başlangıçtaki görüşü göre, insanoğlu böyle bir sıvıyı içme aracılığıyla nurun gücüyle, ilahi gerçekle tanışır.

Bulaq. Nurbulaq

Bulağın veya kaynağın (tumanın) yerleşimi her zaman da merkeze ait özelliğe sahip olmuştur: O kutupta, “evren büyümesinde”, ışınların karşılaşma noktasında, mağarada, evrinsel ağaç kökünde, vb. nesnelere ruhunda yerleşir. Cennet hakkındaki bilinenelerden; “... aslında, merkezinde dört nehrin dört ana noktaya aktığı tek bir kaynağa sahip olan herhangi bir geleneğin başlangıç noktası olan “Dünya cennetidir” (bu kaynak aynı zamanda “bilgi kaynağı” ile aynıdır); aynı zamanda “ölümsüzlüğün kaynağı ...”

Kaynağın aşağıdaki özelliklerini görmekteyiz:

1. Ölümsüzlük (sonsuz yaşam) kaynağı.

2. Tanım/bilim kaynağı.

3. Gençleşme kaynağı; bu pınardan su içen insan zamanın dışında gibidir; bu kaynak geleneksel olarak, “Hayat ağacının” dibinde yerleşmiştir. Bu kaynağın suyu “uzak hayat” suyu veya ölümsüzlük suyunu”, diğer bir şekilde masal, efsane suları ile (“yaşam suyu”, “ölü suyu”, vb.) aynı olmaktadır.

4. Kaynak ve içinde “suyu olan” kâse (kazan, genel olarak kap) – tipolojik düzeyde aynı kavramlardır. Bunun aracılığıyla ilk Kazak hatıralarındaki (Orta Çağa ait balballardaki) kâse şeklinin oluşu açıklanabilir. “Nikah suyu”, “ant-su içme”, “and içme” gibi kavramların iç yüzünde de bu pınar anlaşılmaktadır; buradaki kâse (kazan) – evrenin betimlenmesi ise, onun içindeki “su” – evren merkezi, yani karşılaşma noktasının özelliklerinin göstergesidir; “su” içme aracılığıyla insan ilk durumuna düşer, geri döner.

5. Kaynak ve kuyu da – aynı kavramlardır. Kuyu da evren merkezinin tasvir edeni olmaktadır, onun suyu bu merkezin özelliklerine sahiptir. “Kuyu” kelimesinin praforması – “quñ/kunğ”, bu praformadan “quy” (quyu, quyılıs, vb.) “kön (könek), “qut” kelime kökleri çıkmıştır, efsanevi “kuyucu” “Qodar”ın da ismi bu praforma ile ilişkilendirildiği tahmin ediliyor.

“Dört nehir” demek, bir kaynaktan başlayan dört nehir hakkında hatıralar çoğunlukla geleneklerde var, örneğin:

- “Musa yazdı” denilen yaratılmışın ikinci versiyonunda (Varlık kitabı. 2, 4-24) aşağıdaki kelimeler muhafaza edilmiştir: Edem’den cneti sulamak için bir nehir çıkmış, sonra **dört nehre** ayrılmış: Bu dört nehrin birinin adı – Pison, o altını olan Havil’in tüm yerine yerleşmiş, orada yaşamaktadır, ikincisinin adı – Cihan, O Kuş’un tüm topraklarına akmaktadır; üçüncüsünün adı – Hiddekel’, o Asurluların önünden (ön tarafından) geçmektedir; dördüncüsünün adı - Fırat.

- Dünyanın dört yönünü gösteren dört nehir görüşü Müslüman geleneklerinde de bulunmaktadır: Homa denilen qus, yerleştiği Twba ağacının dibinden akan **dört akış** görüntüsüyle karşılaşır: biraz önceki ağacın dibinde Muhammed Peygamber ve O’nun yoldaşları oturmaktadır.

- Alman-İskandinavlara ait “Kişi Eddada”da **dört nehir** adı var, onlar – “Kermt”, “Ermt” ve iki “Kerlaug” nehirleri.

- Peki ya, Türkler ve Moğollarda mı? Onların bir nüshası olarak “evrenin tam ortasında bir göl var, bu gölden büyük nehirler çıkmaktadır”, denilen Moğollara ait hatırayı adlandırır; Kalmuk mitolojisinde “Marva gölünün ortasında “zambu” denilen hayat ağacı

yetiştir, gölden dört tarafa dört büyük nehir çıkar”, şeklinde ifade edilir. Buradaki “göl” denilen “göz” yani “kaynak” olarak anlaşılmaktadır.

- Türk halklarının folkloru bunun gibi efsanvi görüşleri bu durumda muhafaza etmemiştir (daha doğrusu – böyle bilgiler veren materyaller elimizde yok), sadece onların kalıntıları bulunmuştur. Qaşağan Kürjimanulı'nın destanına dikkatlice bakalım:

Anaw hazretin Aladağı'nda

Akan pınar var.

Pınarın adını söyleyin.

Qaraşondaq, Şadıra

Türkizstan ve Ali – Nur

Gerçekten yürüyen ata

Altı günlük yerdeydi.

Kunduzun kara denizi.

Bu dört pınarın

Ayağı gidip döküldü...

Burada da bir pınardan dağılan veya bir pınara biriken **dört pınar** (nehir) var. Tümen Baltabasulın'da bu dördünün birikmesi “Birleşik nehir kursai” olarak ifade edilir. Qur – başka dünya, o vadi - “nehir” (örneğin, Qaraçay, Arnasay, vb. yer adlarındaki “çay”, “say” formatları).²⁴⁵ Bu dört nehrin başlangıcı olan şecereye ait efsanede Aday'ın doğuşu büyük çınar ağacı dibindeki pınar “Nurbulaq” (veya “Alği-nur”) diye adlandırılır.

Nurbulaq – Alğidağı efsanesi Aday'ın doğduğu yeri, Qaşağan destanında Aday'ın “nurdan yaradılışı” söylendi, edebiyatçılar bu olayı, onun çıkış tarihini kendilerince açıkladı, ben bu tarafını dikkate almadım, sadece olayın detaylarına dikkat edeceğim. Adından da anlaşıldığı gibi, bu – su adıdır, pınar – “nurlu, aydınlıktır”, yani kendine özgü özelliği olan bir su kaynağıdır.

“Başlangıçta biten yer” diye

²⁴⁵ Buradan da biraz önceki “büyük bir denize dönüşen dokuz nehrin” analogisi görünmektedir. “Nehir ağzında büyük göl, göl aşağısına yerleşen atlar” konusu “Vefasız Dost” masalında var, buradaki birleşmiş nehir de biraz önceki “dokuz nehrin bir nehre dökülmesi” motifinin sıradan bir nüshası olmaktadır (A3 – 44).

“O zaman kalmış mı özelliği” diye

“Yengeler beni takip etsin” diye

“İstirap çeken ruhum benim” diye

Büyük çınarın yanında,

Nurbulaq'ın başında

Güzel Qanbibi doğdu...

Bu efsanenede, “Büyük çınarın dibinde, Nurbulaq'ın yanında nur yüklü olan “Qanbibi dokuz ay geçtiğinde tam olarak burada doğum yaptı, buradaki büyük çınar ağacı – evrensel ağaçtır (dünya ağacı). Kutsallığın da kutsallığı var, onun uzak sınırı olduğu söylenebilir, kutsallıların karşılaşma noktası olmuştur. Bu noktada yaratıcı bir eylem gerçekleşti. Yani, bu – evren merkezi, bu merkez aracılığıyla evrensel öz (eksen), evrensel yapının “yaratılışına ait” görünüşü – evrensel ağaç bu noktada büyüdü. Bu noktada evrensel dağ da, tipolojik doğrudan bunlara uygun objeler de (örneğin, ateş, ocak, kazan, vb.) yerleşti. Tam bu noktada, tam olarak bu isimdeki objeler aracılığıyla insanoğlu gökyüzüne yaratıcı ile ilişkilendirildi.²⁴⁶ Bu yer – mitolojide bilinen kutsal süreçlerin (yalnızca “Büyük Çınar” hakkındaki bölüme bakınız.) olduğu alan, Qaşağan Kazak şiiri öncesi de şimdi de anlam vermeyen (sadece masallarda muhafaza edilen) efsanevi motifleri başarıyla kullandı. Nurbulaq – gerçek coğrafik yer-su adı değildir, efsanevi kutsal pınar adıdır.

İşte, örneklerin hepsinin tamamına yakını dört nehrin başlangıcında, dört tarafın kesişme noktası olan merkez noktada yerleşen kaynak – nurun kaynağı olarak söylenmemiş, fakat onun olduğu açıktır. O adlandırılmayan “Nurbulaqların” özelliği aşağıdaki mısralarda gösterilmiş:

Mısır denilen şehrin

Ortasında kırk bulaq

Bunu yetersiz diyen

Farzın kırkının tamamı (bulaq-farz)

Pınarı birleştirip söz söyleyen

²⁴⁶ Meletinskiy E. M. Mit ve Folklorun Tarihsel Şiirselliği. Folklor. Şiirsel sistem. M., 1977. S. 25-26.

Makul kâmil cevabı

Dosdoğru yapan insanın

Bulaktan az mı sevabı? (bulaq-sevap)

Başındaki farzdan

Yaparsa insan uygun hale getirip

Şarap gibi suya kanadı (bulaq – merhamet eden kişi)

Resulullah Nebi'nin

Merhamet eden kavmi

Fani, baki dünyada

Su var mıydı huzurlu? (bulaq – en iyi (huzurlu) su)

Bir içen insan susamaz

Sütten bembeyaz cemali...(bulaq – süt)²⁴⁷

Bu – Nurbulaq (kaynak) Kazak folklorunda muhafaza edilmiştir, fakat her biri sadeleşme sürecine giren örnektir. “Nurbulaq” adı bu şekilde Aday şeceresine ait efsanede (tam olarak söylendiğinde, yazara ait nüshada – Qaşağan Qurjimanulı'nın şecere – destanında) karşılaşılr; Nurbulaq'ın başında, altın yapraklı çınar ağacının dibinde, Qanbibi hamileydi, burada doğum yaptı.

Nehir Suyu

Suyu nitelikli olan masala ve destana ait nehir adı olarak “Elik suyu” veya “Elek suyu” adlandırılır. Bu akarsu adlarının (“elek”, “elik”) “su sahibi İlyas” ismiyle da ilişkilendirildiği görülür:

Çöl sahibi Hızır'a diz çöktüm

Su sahibi İlyas verdi dileğim

İqlas adlı şaştı Äziz'den yardı isteyip,

²⁴⁷ Destan – derya (Mañğıstaw'ın şair-ozanları. Derleyen – J. Jılqışıılı). Akdağ, 1995. 283-286-bb.

Dağ sahibi Qavısqa dayanacağım, - diyen kişi (Böribay İsmāğulılı, 1896 – 1986), “İlyas” ismindeki “il-“ parçası ve biraz önceki akarsu adlarındaki “el-“ parçasının aynı olduğunu fark etmek zor değildir.

Kuyu

Masallara ait folklorda karşılaşılan kuyuların gerçek özelliğine bakarak birkaç şekilde ayrılabilir:

Birincisi – her türlü masalarda “kuyu”; “delik”, “çukur”, oyuk”, “yer yarığı” diye şekilleri söylenen “yer deliği”. Bu – gerçek anlamda bağımsız özellikleri yoktur, sadece iki dünyanın arasını birleştirici yol, koridor görevini yerine getiren nesnedir. Masalların çoğunda, genelde, bir kahraman bu kuyu aracılığıyla beline ip bağlayıp, başka dünyaya gider, bu taraftaki kızı (üç kızı) herhangi bir zalim güçten (cüceden, cadıdan, ejderhadan, vb.) kurtarıp, onları yeryüzüne çıkardığında abileri veya yoldaşları ipi kesip kahramanı yer altından kaldırır.²⁴⁸

İkincisi – kuyunun bağımsız özelliği olan nesne, örneğin; zindan, koğuş olarak anlamaktır, bunun gibi örnekler de yeterlidir. Örneğin, yeni doğan çocukları kuyuya bırakmak, kahramanın oraya gitmesi, zulmeden kişiyi kuyuya bırakıp ağzını taş ile bastırıp bırakma, vb.²⁴⁹

Üçüncüsü – kuyunun herhangi bir kutsal zanginlik kaynağı olarak kabul edilmesi. Örneğin, içinde bal olan kuyu ile ilgili konuya iki kez rastlanır. Birinde bal olan kuyunun dibinde ejderhaların padişahı, sarı baş yılan görünümündeki Şayamardan padişah ise, ikinci kuyunun içine bir kıvılcık, bir mavi ip indi.²⁵⁰ Bir hanın suyu bitmez kuyusu varmış. Yıl boyunca bu kuyunun içine bir sancak bırakmış. Han çocuğu kuyu içine düşmüş. Kuyunun dibinde bir taş varmış, onu çevirip bakarsa, her yer aydınlanmış, en geniş dünya olurmuş.²⁵¹

Bal kuyusu. Örneğin Alman-İskandinav mitolojisindeki “şiir balı” denilen motif ile ilişkilendirilen balın kaynağını araştırıp görelim,

Şiir balı (eski isl.Scaldamiodr) veya “Destan Balı” – bilgelik ve şairliğe ilham veren kutsal bir içecektir. Bu balın hazırlanması hakkında “Küçük Edda’da” anlatılmış. Egir alp Bragi denilen ozan – tanrıçadan “şiir nasıl ortaya çıktı?” diye sorduğunda O, şöyle anlatmıştı: Astar ve

²⁴⁸ “Qulatay kahraman” (E2 – 147), “Yok Olan Han Kızı” (E3 – 103), “Boncuk Döken Kuş” (E2 – 273), “Qaratay” (E2 – 178), “Ayudev” (E4 – 92), “Ayuulpañ” (E4 – 130), “Nanbatır” (E4 – 156), “Hanşentay” (E4 – 224), “Şayamardan Padişah” (E2 – 116).

²⁴⁹ “Nawşa Han” (E3 – 51), “Aqbilek Kız – Turğınbala” (E4 – 202), “Altın Aylar” (E4 – 227), “Rüzgar” (E4 – 121), “Genç Çocuğun Yolculuğu” (E3 – 199), “Zalim İhtiyar” (E3 – 223), “Akılsızca Verilen Ceza” (E3 – 177).

²⁵⁰ “Şayamardan Padişah” (E2 – 116), “Görünen Rüyanın Simaya Yerleşmesi” (E3 – 209).

²⁵¹ “Nitelikli Kuyu” (E2 – 186).

Vandar arasındaki savaş sona erdikten sonra, anlaşmaya gelen tanrıçalar bir kâse alıp ona kendi tükürüklerini²⁵² toplayıp geleneksel bir şekilde karıştırdı ve tüm tanrıların karıştırdığı tükürükten Kvasir isimli küçücük kişiyi yarattı. Cüceler Kvasir'i kendilerine misafir etti, onu öldürdü, onun kanını arı balı ile karıştırıp şiiir balını” yarattı. Bu balı üç kaba (Odririr – “ruhu nüksetmiş”, Son – “kan”, Bodi) koydu. Sonra cüceler, Gilling'i alıp ve onun eşini öldürüp intikam almak isteyen alpin Süttüng denilen çocuğu öncesinde güneyi geçince ona biraz önceki balı verdi. Süttüng onu Hintbiorg kayasına götürüp kızına bekçi olarak koydu. Uzağa uzanan karmakarışık olaydan sonra onun çocuğunu baş Tanrı Odin çalıp götürdü, yanındaki tanrılara ve insanlara “şiiir yazma kabiliyeti olması için” verdi.

Genel olarak, bal olayı İskandinav mitolojisinde iyilikleri kapsamış gibidir, evrensel ağacın kendisi baldan oluşmuş şebnem ile yapılmış, kökleri bal pınarlarında beslenmektedir. Böyle bal pınarlarından Jeyimdal' ve Mimir gibi tanrılar bal içmiş. Askeri cennetteki şehit olan cengâverleri içecek ile gerekli imkânları sağlayan Heydrwn keçinin sütü de baldı, vb.. En önemlisi – evrensel ağaç dibindeki Mimir kaynağı da ballı kaynak olarak bulundu.²⁵³ Yani, bizim masala ait “bal kuyularımıza uygun gelen efsanevi nesneyi bir efsanevi gelenekten bulabiliriz. Tabii ki, Alman-İskandinavlara ait – mit, buradaki bal – şaire ve bilgeye ait yeteneği verir, o, Kazakların masala ait kuyusunun balı her bir ağrıya şifa olur, genel olarak masalda balın niçin gerektiği açıkça söylenmez (unutulur).

Masal ve mitin en önemli farklılığı: masal böyle kutsal nesnelerin ne şekilde kullnıldığı, kutsallığa ait gizemi ifade etmeme gerçeği sadece “böyle yerde, böyle nesnede, böyle kişi var, sonra al gel” demesiyle sınırlıdır, mit ise biaz önceki nesnenin tüm oluşumunu (ya kişi neden yaratılmış, kim yaratmış, ne zaman yaratmış, nasıl özelliği var?) anlatmaktadır. Bu yüzden de, Kazak masalına ait bal kuyularının, balın özel efsanevi anlatımı, sembolü olduğunu (tam olarak Alman-İskandinavlara aitmitlerdeki gibi oluşumunun özünde), öncelikle varsayılıyor. Bal ile ilgili ilave kaynaklar (örneğin, Kazak şeceresine ait efsanedeki Kazak anasının orta cüze ad veren ortanca çocuğa hamile olduğundan bala aşerme hakkındaki efsanede alın belagat, bilgelik sembolü) efsanevi balın ilk Kazak özelliğinin de tam olarak Alman-İskandinavları gibi olduğunu gösterir.

Kaşgarlı Mahmut sözlüğünde “kuis (oyuk)”, “şuñqır (çukur)” dedikleri “qudzı”, “qudik (kuyu)” dediği “quyığ”, “quduğ”, “quzuğ” kelimeleriyle verilmişti.²⁵⁴ İlk Türklerin zamanından beri

²⁵² Tükürük sembolü Kazak geleneğinde şöyledir: 1) Masala ait kahraman herhangi bir yaratığın (ejderhanın) tükürüğünü getirdi, 2) Kazaklarda çocuğun “ağızına tükürme” batıl inancı var, onun ülküsü – “bilinen bir özellik veya yetenek sahibinin özelliğini veya yeteneğini çocuğa bulaştırmak, yerleştirmek, tesir etmek” denilen fikirdir. İki örnekteki tükürük de “süt”, “idrar”, “bal”, “öd” gibi sıvı nur sembolleri sırayla yerini alır. İskandinavlara ait nüshadaki tükürük – bal da – Nurun sıvısıdır.

²⁵³ Med şiiiri. MNM 2-128.

²⁵⁴ MQ 1 – 432.3 – 228, 230.

sürekli bir ses değişikliğinin varlığına bağlı olarak “qudıq” kelimesinin sırayla değişimi şöyledir: “quñuq” > “quyuk” > “quduq” > “quduz” > “quzuq”. Yani, orijinal nüsha – “quñuq” veya “quñguq”, buradaki “kung (quñğ) eski şekli – çok önemli efsanevi özelliğe sahiptir, ben onu başka konularda inceleyeceğim. “Quñğ” – efsanevi yalıtılmış alan, ata-baba memleketi veya büyük karın”. Yani, bu kelimenin de eski şekli – “qunğ/quñ”, bu yüzden bu eski şeklin önceki anlatımda getirilen anlamların hepsi de kuyu (qudıq) kavramıyla ilgili olduğu kabul edilir.

Genel olarak alındığında, “qudıq” adına, adlandırılan farklılıklar ile birlikte, “yeraltı dünyası” ve “yer altı ve yer üstünü birleştiren delik” kavramları ova ile karışmıştır. Tabii ki, eski mitte bu iki görüş bağımsız özellik olmuştur, her birinin kendine ait ayrı adları bulunmaktadır. Fakat böyle nesnel – temasal arketipleri (tekrarlanan uygun konuları) başka, efsanevi materyali muhafaza etmiş gelenekler ile karşılaştırıp ilk başta olmasa da eski özellikleri yeniden yapılandırabilmektedir.

İlk Tör mantığındaki kuyu – evren merkezi, kutup, evrenin çekirdeği, ilk Tör’ün bir sembolü olmaktadır.

Sıvı Şeklinde Muhteşem Özellik

Şairlik, kâhinlik, hekimlik (okuyupüfleyerek şifa veren kişi) yeteneklerinin herbirinin sıvı şeklinde verildiğini söylemiştik. Buradaki sıvı – manevi güç veren materyal (madde), bundan başka böyle “sıvı” insan çocuğuna: a)yaşamını değiştirmeye imkân verir (diriltir veya öldürür, şeklini değiştirir, şifa verir, ayıltır, yaşını uzatır veya gençleştirir), b)maddesel zenginlik (zenginlik, hazine, bolluk) verir, c)yaşam (nesil, evlat) verir.

Korkma, dostum sözümden

Bu söz İlah’tan gelmektedir.

Anlamazsan kendin gör,

Yutabilirsin nurlu suyu, - diyen (Şekerim), adlandırılan alışılmış “sıvıların” hepsinin her tarafında “nurlu su” – “nurlu besin” yatmaktadır. Onun en önemli işlevi – gönül (düşünce, yürek) gözünü, “üçüncü gözü” açmaktır; bu süreç içmek (yutmak) veya yıkanmak (banyo yapmak, yıkanmak, temizlenmek) şeklinde gösterilir.

Masallarda bazı destanlarda böyle sıvı olarak su, bununla birlikte, sütlü sıvılar adlandırılır, masala ait kahraman bunun gibi kutsal (şifa veren) sıvıyı bulmaya çalışır.

Tarihi efsanelerdeki “kutsal sıvının” durumu aşağıdaki örneklerden görülebilir:

Birinci örnek – Qaşağan'ın yeteneğe sahip olması. Qaşağan'a şairliğin verilmesi ile ilgili Şadıman hatırasında aşağıdaki durumlar var: ... Yaz. Temmuz ayı. Topuğu oyulan, tabanı soyulan hayvan, sonunda azap çekti, zayıflayan Qaşağan çocuk sopasını yere batırıp, kaftanını kürk yapıp yattığında, gözü zorla hareket ediyordu. Rüya gördü. Rüyasında kara bir kişi gelip, çocuğu elinden kendine doğru çekti ve uyandırdı: “torba torba mı alacaksın, çuval çuval mı alacaksın?” diye sordu. “Verdiklerini alacağım” dedi Qaşağan. Kara kişi elini açıp dua etti. “Hüner verdim, ülkeye saç” dedi. Qaşağan bundan böyle ozan-aşık oldu.²⁵⁵ Buradaki yeteneğin torbaya veya çuvala muhafaza edilmiş kişi olduğu tahmin ediliyor.

İkinci örnek – Abıl'a şairliğin verilmesi. “Siz şiiri nasıl söylersiniz” diye sorulduğunda, Abıl söyledi: “Otuz yaşındayken, eskiden koyun yetiştirdiğimde uykuya dalmıştım, birisi sıvı bir şeyi ağızıma koydu, ben yuttum. Uyandığında, hiç kimse yoktu; göğsümü şiir sözleriyle doldurmuştu. Bundan böyle ağızıma kelimeler düşmeye başladı.”²⁵⁶ Bu örnekte yeteneğin kaynağının sıvı olduğu anlaşılmaktadır.

Başka nüsha. Çocuk Abıl, yiğit olduğu zaman köyünün kuzu-oğlaklarına bakmaktadır, bozkırda uyumuş ve bir rüya görmüş. Rüyasında ak giyimli, aksakallı, ruh gibi biri: “Çocuğum, kaldırıp mı alacaksın, sırtına mı alıp taşıyacaksın?” demiş. Abıl: “kaldırıp alacağım” – diye cevap vermiş. Sonra hünerini göstermeye başlamış. Rüyasını yorumlayan aksakallar: “Keşke, sırtıma alacağım deseydim, doğru olacaktı, arkada da kalırdı. Kendi başına almışsın ya, kendi başına talih konmuş, hünerin ülke ağızında muhafaza edilmiş” – demişler.²⁵⁷

Bir başka nüsha. Murın ozan Nurum şairinden duyulanlar şöyle anlatılıyor: “Türkmen Mahtumkulu: Rüyamda Abıl ve Karakalpak Qanlı kabileden çıkan Aqteji denilen ozan kız, üçümüz bir yerde kâse ile aş içtik. Kız ve ben, ikimiz kâsenin içindeki aş içtik, Abıl kâseyi yutmuştu. Abıl bizden sonra şair oldu, fakat bizden şairliği daha fazlaydı”. – demiş.²⁵⁸

Üçüncü örnek – Murat'a (Murat Möñkeulina) şairliğin verilmesi. Bu da önceki Abıl hakkındaki efsane gibidir. Murın ozanın hatıralarında muhafaza edilmiş, Murat'tan “şiiri nasıl söylüyorsun” diye sorulduğunda: “Birgün rüyamda bir düğün vardı. Bu düğünde oturan aksakallılar bana “şiir söyle” dedi. Ben “bimiyorum” desem, “yok, sen biliyorsun” diyen olmadı. Bu arada miğferimi elime alıp bağırarak şiiri okudum. Uyandım, rüyaymış, sabahki şiiri söyledim, ağızıma kelimeler toplanıp düşüverdi. Ondan sonra bu şiiri okudum” dedi.

²⁵⁵ Sıdıqov Q. Şair-ozanlar. 1974. 97.b.

²⁵⁶ Sıdıqov Q. Düşmana ikna olması için yemin ederim // “Ana dili” gazetesi. 9 Mayıs, bununla ilgili “Abıl, Nurum, Aqtanım” külliyyatında da getirilmiş (15-b).

²⁵⁷ Sayın Nazarbekülü Toqtamış. Abıl ozan // “Mañğıstaw” gazetesi. 21 Temmuz 1993.

²⁵⁸ Mañğıstaw mirasları Abıl, Nurım, Aq tanım. 1997. 15-16 – bb; Kazak Ga Merkez Kütüphanesi. 1121-deste.

Dördüncü örnek – Nurım’a şairliğin verilışı. Yaklaşık 1965 yılına ait Şeyyat Ğubaydolla Zulqaşev aşağıdaki efsaneyi şöyle söylemiş: “Nurım çocukken memlekette geziyormuş, bozkırda yorulmuş ve bir yere gelip yan yatıp uyumuş. Rüyasında ak giyimli, ak değnekli, aksakallı kişi geldi: “Yavrum, susamışsın” diye süt gibi ak, bal gibi tatlı suyu verdi. İçince su buz gibiydi. Korkuyla uyandı. Yüreklendi ve bağırıp şiiri söyledi. Öyle yapınca durumu düzeldi. Nurım bundan böyle doğaçlama şair oldu”.²⁵⁹

Bu getirilen örneklerin hepsi de – efsanelerdir. Yani, olayın tam böyle olduğunu hiç kimse görmemiştir. Bununla birlikte bu efsaneyi söyleyenlerin, söyleyiciler dizisinin olayı abartılmış, kendi düşüncesinden dolayı birleştirip süslemesi de göz ardı edilemez. Fakat bizim için önemlisi – efsane söyleyicilerinin sübjektif eserlerine rağmen, a)Onların kendi merkezlerinde bilinen “sairsel bilginin verilışı” hakkındaki getirilen şemadan faydalandığı, b)Böyle bir hatıra-formülünün yaşaması. Ben sadece Mañğıstaw’a ve Batı Kazakistan’a ait örnekleri gösterdim, bu durum bunun gibi efsaneler sadece adlandırılan bu bölgede bilinmektedir” şeklinde ifade edilmedi, ben sadece elimde var olan materyalleri bir araya getirdim, bu içerikteki temalar Kazak bölgesinin tüm köklerindeki şairler hakkında efsanelerde olması tamamen mümkündür, çünkü böyle bir konu Kazaklar bir yana, başka halklarda da karşılaşılır. Örnek getirelim.

Beşinci örnek – Manasçı’nın rüyası. Manas destanını söyleyen meşhur ozan (Ş.n. Jamakçw: Kırgızlar’da ozan, Jıraw: Kazaklarda ozan demektir.) Tınbek bir gün bozkırda uyuya kalır, rüyasında Manas kahramanıyla yüzyüze sohbet eder. Onun elinden yemek yer. Uyanınca – aklında kelime yağmuru çok fazla olur.²⁶⁰

Altıncı örnek – Nedjef – oğlan hakkında. Türkmenlerin “Nedjef oğlan” destanında bir çocuk işten yorgun gelip, bozkırda uyudu. Rüyasında kırk askerin elinden şarap içti. Onların içinde ünlü Aşık-Aydın vardı. Çocuk uykusundan uyanınca olağanüstü bahşi olduğunu gerçekten bildi”.²⁶¹

Yedinci örnek – Sayaqbay hakkında. Manasçı Sayaqbay Qaralayev hakkında: “Çocukken koyun bakmış, bir kavak ağacının dibinde uyuyakalmış. Sabahın beşinde at toynağının gürültüsüyle uyanmış. Uykulu olarak gözünü açınca, bana doğru bir küheylana binmiş. Güçlü, boylu poslu kişi yıldırım gibi uçup geldi. Atının iki gözü kor gibi parlıyordu, ağzı qarş-qarş çiğniyordu. Hızlanıp dizginlendi. Asıqpay attan düştü ve: “Ey, çocuk, bu ne yatış?” – dediğinde ben, “uyuyup kalmışım”, - dedim. O zaman o: “Senin ağzına güçlü bir şans kondu. Bundan böyle sen Manas destanını söyleyeceksin. Haydi, aç ağzını”, - dedi. Ben ağzımı

²⁵⁹ Abıl, Nurım, Aqtanı. 1997. 112-b.

²⁶⁰ Sadırbayev S. Folklor ve Estetik. 1976. 91-b.

²⁶¹ Sadırbayev S. Folklor 91-b.

açtım, biraz önceki adam ağızıma işedi, hemen kayboldu. O zaman baştan Manas'ı söyledim".²⁶²

Sekizinci örnek – Saks hakkında. "Saygın Bed'in" (Bed Dostonoçteny. 673-735 yy.) "İngiliz kiliselerinin tarihi" denilen kitabında Anglo – Saksonların ünlü ozanı Kedmon hakkında şöyle bir efsane var: "Birgün düğüne gittiğinde yanındaki dostları "şiiir söyle" diye onu ortaya aldı. Bun Kedmon çok utandı. Utandığı için düğünde çok kalmadı, erkenden evine gitti. Onra birgün o, harman gözettğinde uyudu. Rüyasında meçhul birini gördü. O: "Kedmon şiiir söyle", - dedi. Kedmon durup: "Ben şiiir söyleyemem", - diyerek dili dondu. Fakat biraz önceki adam soru sormadan, evrenin yaratılışı hakkında utanmadan şiiir söyledi".²⁶³

İşte, böyle efsanelerin başlangıcında ortak, arketiptik konunun yattığı görülmektedir, bu hiçbir zaman tartışma doğurmaması gerekir. Şimdi temasal olayı anlatıp görelim.

Birinci olarak, "şairlik yeteneğine sahip olma" olayı sadece uyku yani, rüya görme zamanında geçer. Murın destanının damat çocuğu Aldoñğarov Düysenbay (1895 yılı doğan, Fort-şevçenko) "Murın atamıza destan şeklinde yerleşmişti" şeklinde söylenir.²⁶⁴ Uyku, rüya görme – geceki (karanlık) zaman ile ilişkilendirilmiş olay. Bununla birlikte "rüya görme" hakkında hatıraların kendi mantığı da var.

İkinci olarak, "şairlik yeteneğine sahip olan" insan – ilk önce: a)genç çocuk veya genç yiğit, b)çoban veya kuzu güden kişi. Bu onu mitik "kel" veya "keloğlan" görünümüyle ilişkilendirmiş, çünkü koyun (kuzu) bakan çocuk (yiğit), alışılmış şekilde keloğlan olarak tasvir edilir. Keloğlan: a)göksel-takvimsel mitolojinin kahramanı, b)mitik "Batıdaki "anne", genel olarak mitik kız-gelinler görünümüyle ilişkilendirilen kahraman. Bu yüzden, "şairlik yeteneğine sahip olan kişi" görünüşü de keloğlana verilen özellikler ve fonksiyonlara sahip olan diye kabul ederiz.

Üçüncü olarak, "şairlik yeteneğine sahip olmayı sağlayan nesne" – herhangi bir "sıvı" şey: a)süt gibi beyaz, bal gibi tatlı, buz gibi içecek, b)kâsedeki içecek c)şarap d)zehir, idrar. Başka örneklerdeki "torba torba, çuval çuval", "sırtına alıp taşımak, kaldırmak" veya sadece sıradan "tadına bakmanın" ilk önce herhangi bir sıvı veya biraz koyuca bir nesne olduğu tahmin ediliyor (ona, başka "Hz. Hızır'ı görme" efsanesindeki söylenen "kut (uğur) nişanı" olarak karşılaşılır, deri kaptaki, vb. kaptaki süt, ayran, yoğurt gibi sıvıların alınması da tanık olmaktadır). Göçebe halk bunun gibi sıvıyı çoğunlukla süt tatlarına benzetir, o görüşü de – yazma geleneği olan halklar bunun gibi sıvıların özelliklerini de, adını da göçebe halklara

²⁶² Aytmatov Ş., Şahanov M. Uçurum başındaki avcının acısı. Almatı. Şafak, 1997. 64-b.

²⁶³ Sadırbayev S. Folklor 92-b.

²⁶⁴ Sadırbayev S. Folklor 92-b.

göre anlatıp muhafaza etmiştir; her türlü geleneklerdeki “haoma”, “soma”, “ambroziy”, vb. gibi isimli içecekler ve bizim “herhangi bir sıvımız” – fiilen bir rüyaya ait olarak bulunmuştur.

Dördüncü olarak, “şairlik yeteneğini veren kişi” veya “şairlik yeteneğine sahip olan, sıvıyı veren kişi, koyan kişi” görünüşü olarak getirilen efsaneye ait fragmnlarda herhangi bir “qara kişi”, “aksakallar”, “aksakallı, ak değnekli, ak giyimli kişi” şeklinde de, Manas, kırk asker gibi sonraki epostik görünüşler şeklinde verilmiştir, onların her tarafında herhangi bir uygun mitik görünüşün “sıvı dolduran kişi” olduğu söylenebilir. Kazakların hatıralarına bakıldığında bunun gibi “sıvı dolduran kişi” sadece Hz. Hızır olmaktadır, yani adlandırılan sıvı vericilerin hepsi de fiilen bir görünüşdür, o – **Hızır-ata**, onun ismi ile doğrudan ilişkilendirilen efsanelerde var.

“Eskeldi Sanazar’ın Hızır sütünü içmesi” hakkındaki efsane. Bu olay, efsane söyleyicilerinin değerlendirmelerine bakınca, 18.asırdaki Kazakların Mañğıstaw’a gelip yerleşmeye başladıkları zamanda olması muhtemeldir. “Bir gün Sanazar Qarataw’ın düşüncesindeki sulu bahçeli yere gelip bir ağacın başına asılmış kabı gördü. Bakmış ve içinde süt varmış, Sanazar bu sütü içmiş. Kaptaki süt Hızır İlyas’ın kut(uğur)u imiş (“Qut” denilen kelime “quñ” praformasından çıkmıştır, yani “quy”, “qudıq (kuyu)”kelimeleriyle aynı köktendir). Bu yüzden yemeği tadan Sanazar Aday’dan daha fazla zengin olmuştu”.²⁶⁵

Jarılgas’ın Rüyası. Bu da bu taraftaki olay “Jarılgas Nazarulı denilen kişi rüya gördü, rüyasında Hızır eline gizemli zehir ve altın kaşık tutturup gitti. Söylediğine göre, sabahına Nazar Jarılgası beraberinde götürüp “Yuvarlak Oyuk” denilen yere (Bozacı Yarımadasında, merkezi bölgede) gitti. Uzaktan yükseltelen bir toprak gördü. Nazar, “yarın bu yere uğrasın” diyerek gitti. Gelecek gün Jarılgas, kendi dört çocuğunu beraberinde götürüp geceki toprak görünen yere gitti. Varınca bir tulum yoğurt gördü. Jarılgas yoğurdu dört çocuğuna bölüp verdi. O zamandan başlayıp Jarılgas’ın başı da, malı da büyüdü, eteği genişleyip gitti”.²⁶⁶Burada kaptaki süt de, tulumdaki yoğurt da – Nurun sembolleridir, iki efsanede de gökyüzüne ait motif bulunmaktadır (birinci efsanedeki “kap asılı olan ağaç” ve ikinci efsanedeki “uzağa götürülen toprak” – Kuş yolunun tasvirleridir), genel olarak alındığında, bu efsanelerin iç yüzü sadece onlar ile sınırlı değildir, en önemlisi – biz böyle kutsal sıvıların Hızır ile ilişkilendirildiğini ve bunun aracılığıyla Hızır’ın ilk Tör ile ilişkili olduğunu biliriz.

Sıradanlaşmış mitolojide Nurun saçılması – Nurqiyas’ın sıvı şeklindeki görünüşü Ulu Baba’nın (cadının, ejderhanın, kurdun, ayının, vb. dişi yaratıkların) sütü (bununla birlikte ödü) şeklinde anlaşılır, fakat bundan hiçbir şey değişmez.

²⁶⁵ Aila Saymağanbetov. Töräli Oturaliyev. Halka ait doğru yola çekmek.// Yeni Yaşam. Eylül 1991.

²⁶⁶ Turarov A. Jarılgas ataya işaret verildi // Yeni yaşam. 11 Ağustos 1993.

İLK TÖR'ÜN KORUYUCULARI

Özetle, o baştaki İlah'tan verilen nuru, gerçek gücün kaynağına, besin kaynağına dönüştüren ilk Tör ile insanoğlunun arasındaki bağlantı, bazı sebeplerden dolayı kesilmiştir. Sonrakiler sadece bu geleneğin kalıntılarını muhafaza etmiştir, onun kendisini basitleştirip, basit düşünceler ile kapamışlar, tamamen insanın tanımayacağı şekilde değiştirilmiştir. Buna rağmen, ilk Tör'den sonra tüm zamanda da insanoğlu tecrit edilmiş bilge gruplar aracılığıyla bilinen bir ölçüde kendilerinin ilk Tör ile ilişkisini yok etmemiş. Dış görünüm şekilleri farklıdır, hatta sıradan olup görünen gelenek göreneklerin her tarafı, içeriği “ilk Tör'e ait” özelliğe sahip olmuştur (Tabii ki, içeriği ilk Tör'e karşı yönlendirilen suni ilimleri geliştiren bilgili-dini gruplar, merkezler olduğu da yok sayılamaz).

Mitolojik düzeyde:

1. İlk Tör'e “canlı özelliği” verildi, yani ilk Tör'ün besini candı, canlı organizma olarak anlaşılmaktadır.
2. İlk Tör'ün “besinine” sahip olan kişi veya onu koruyan canlı kahramanlar bulunmaktadır. Biz onları “**ilk Tör'ün koruyucuları**” diye adlandırırız.

“Koruyucu kelimesinin “bekçi” denilen kelimenin çevirisi olarak kullanıyorum, çünkü faydalanmamızı sağlayan “saqşı (muhafız)”, “saqtawşı (saklayan)”, “qorğawşı (koruyucu)”, “qadağalawşı (kontrolör)”, “küzetşi (gözetmen)”, “qarawıl (koruma)” gibi kelimelerin anlamları ve çevirileri olan kelimenin anlamını tam olarak vermez. Qorıq (korkmak) – herhangi bir koruyan, herhangi önemli nesnenin, eşyanın muhafazası, korunması için gerekli imkânları sağlayan korumaya alınan bölge (birinin yetkisi altında, yabancıların korumasına sınır koyulan yer), buna uygun koruyan kişi veya muhafız – biraz – önceki gibi bölgeye (nesneye) yabancıların girmeye hakkı olmayanın girmesini kontrol eden herhangi bir korumaya alınan nesneyi, eşyayı gözeten, kontrol eden, bakılan insan olacaktır. Doğrusu, “ilk Tör'ün koruyucuları” (orijinal geleneğin koruyucuları) denilen terimi bulmayacağım, sadece onun Kazakça çevirisine ait alternatifini bulacağım. Bu kavram, R. Guénon'un çalışmalarında karşılaşıldı, galiba bu koşullu adı tanıtan da bu kişidir ve koruyucunun (koruyucuların) temel

fonksiyonlarına kavram betimleyen de bu kişidir: “Muhafızlar, en derin anlamıyla anlaşılman Manevi merkezin sınırında ya da son çitte, bu merkezin derhal “dış dünyadan” ayrıldığı ve onunla bir bağlantıya girdiği yer. Sonuç olarak, “muhafızların” mesleği iki yönlüdür: bir yandan buna kutsal olmayan erişimin yasaklanması anlamında “Kutsal Toprakların” savunucularıdır; ona dış kapak dediğimiz şeyi oluştururlar, yani onu girişimsizlerin gözünden saklarlar. Öte yandan dış dünya ile de düzenli bağlar kurarlar...”²⁶⁷ benim payıma kalan – Kazaklar, genel olarak Türkler, ayrıca ilk Kazaklarla ilgili olarak kabul edilen materyallerin içinden bunun gibi koruyucuların (muhafızların) görünüşünü temizleyip olacaktır.

İnsanoğlu kendi suçunun zararından ilk merkezden (merkezden, odaktan) ayırıp, uzaklaştırır. Adem baba ve Havva annenin cennetten kovuluşu - - galiba, gerçekten bunun gibi bir kovulmayı, uzaklaştırmayı gösterir, bu doğrultuda “cennet” dediğimiz – ilk Tör’ün sonraki dini düşüncelere uygun olarak verilen nüshası olmaktadır.

Böylece başlangıçtaki kutsal zamanın çemberinden çıkıp, sıradan (cahillik) tarihi zamanın etkisi güçlü bir akıntıya düşen insan bu cennete, ilk Tör’ün arzulu merkez noktasına gitse de geri dönmek mümkün olmaz. Zaman akışı onu ilk noktadan gittikçe uzaklaştırıyordu. İşte, böyle ilk geleneksel merkezden besin alan sonraki insanoğlunun tarihi gelenekleri (kalıntıları) bu merkezin değerini ve özelliğini eski haline döndürmüştür, fakat tam olarak eskişekline döndürmek mümkün değildir. Bu yüzden de ben, her türlü tarihi geleneklerden ilk Tör’ün kısmen, ortalama şekline getiren hareketlerin, işaretlerin kalıntılarını bulacağım. Bunun gibi “yok olan cennetin” nüshası gibi ruhani merkezler yeryüzündeki halkların hepsinde de olmuştur, bu merkezler nasıl bir derecede ilk Tör’ün bilinen işaretlerini saklamış, bunlar aracılığıyla ilk Tör ile olan bağlantı da kaydedilebilir. **“İlk Tör’ün” (gelenegin) koruyucuları –** denildiğinde, Batı Avrupalılar alışılmış şekilde, eski Kelt bilgileri – Druidler (9-n Kelt halklarının rahipleri) gibi kültlere ait hizmetkâr grubunun adları idi. Bu gibi Hintler, Yahudiler, Japonlar, vb. de bunun gibi Manevi merkezleri, bu merkezin Maneviyatını koruyanları kendilerinin tarihi geleneklerinden bulmuşlardı. Peki ya, bizler, Kazaklar (genel olarak Türkler) mı? Bizde de “ilk Tör’ün” nüshası olan Manevi merkez, kalıntılar oluşmuştur, öyleyse “ilk Tör’ün koruyucularının” görünüşleri ve folklorik, şecerelik isimleri Kazak (genel olarak Türk) geleneklerinde de bulundu.

“Kazaklar da insan çocuğudur ya” diyen kişi, bunun gibi yalan dünya insanların sırasına girdiği için “evet, Kazakların ilk ata-babalarında da böyle merkez (merkezler) ve onun (onların) koruyucuları olan” diye genellikle ifade eden kişi, fakat hiçbir zaman bilgisi olmayan, yalan kelimeyi söyleyendir. Fakat bunun gibi yalan kelimesi, halka haber vermek (bildirmek) – hakikati söylemek gerekirse hiçbir zaman sonuç vermez, çünkü bunun gibi geleneksel şiirin

²⁶⁷ Rene Guénon. Kutsal Bilimin Sembolleri. M.: Belevode. 2002.

milli kültüre, ruhuna, diline temas ettiren, nasıl da olmayan bir miktarda faydalı eserinin olması için kend folklorlarına, dillerine, ruhlarına ait geleneksel hazinemizden alınan gerçek sözlük, kavramsal delillerin olması gerekir. Benim görevim de – bunun gibi şahit kavramları, şahit kahramanları bulup ispat etmek, tanıştırap göstermektir.

İlk Kazakların da ilk Tör ile ilişkilendirilen ilk geleneği, buna uygun manevi merkezi, bu merkezi koruyan koruyucuları bulunmaktadır. Sadece ilk Kazakların başından geçen zamanın her yönü, her anı bunun gibi manevi merkezin de, onların koruyucularının da adlarının çok çeşitli nüshasını ortaya çıkarmaktadır. Ben, onların mümkün olduğunca isimlerini açıklayacağım, özelliklerini anlatacağım, tarihi-coğrafik kalıplaşması, yaşaması, yayılması ve muhafaza edilme merkezi hakkında konuşacağım, özet olarak onların hepsinin de ilk arketipinin “kopya” varyantlarını bulup, adlandırıp göstereceğim. Aynı varyanta ait örnekler derlenirse başka varyantların yetersiz, unutilan, söylenmeyen yönlerini, detaylarını eski haline getirmeye yardım eder. En önemlisi – ben sadece varyantları bulma, eksiğini tamamlama, düşündürme yönünde (ilk orijinal nüshasının tarihi-coğrafik çalışmaları olduğu için) ilk şeklin özelliği ve özelliğinin nasıl olduğunu tasarladım.

Kazaklardaki ünlü evliyalar, daha başka özelliğe sahip olanlar (şairler, kâhinler, okuyup üfleyerek tedavi edenler, cengâverler, devlet başkanları) fiilen ilk Tör ile ilişkilendirilmiştir (tabii ki, bu adlandırılanların hepsi aynı değildir, sadece seçilmişlerdir).

“İlk Tör’ün” veya onun “nüshasının” koruyucuları da: a)her türlü kahramana (insani, yaratık (kuş, yabani hayvan, at, yılan, ejderha)) b)sayısal göstergeye (bir, üç, dört, altı, dokuz, on iki, kırk, vb.) sahiptir. Bu yüzden masala ait diğer folklorik materyaller temelinde yeniden yapılandırılan efsanevi arketiplerin (arketiptik görünüşler, arketiptik ilişkiler, arketiptik şema, konular, vb.) önemli çoğunluğunuz bu ilk Tör ile ve onun koruyucularının görünüşleriyle ilişkilendirilmesine dikkat edeceğiz.

Demir evin sahibi – Demirhan

Şimdiki sıra – getirilen örneklerdeki 1demir evlerin” sahiplerinin de fiilen bir arketipten yansıyan görünüşe ait varyantlar olduğunu göstereceğim, onun ilk Kazaklara ait nüshasını anlatmaya çalışacağım.

Bilinen ev sahipleri – Afrasiyab / Frangrasyan, ilklık / erlik, Temür Dükagul. Onlar – her türlü isimlere sahip bir şekildir.

Olayı da, başkahramanın görünüşü de bir başlangıçtan çoğalan “Totan Batır” ve “Er Töstik” masallarında “yer altındaki ikinci canın” ülkesinin hükümdarlarının ismi – Şıntemir (“Er Töstik’te” – Temirhan), Şıntemir’in kızının adı – Künükey (o “Güneş altındaki Künükey kız”

masalında da Ateş Dağı'nın her tarafındaki ülkenin hanının kızı da Künükey, buna bakınca hanın ismi de Demir olması gerekir), bunun "kalın ile ilgili araştırma" motifi olan diğer masallar ile eşit tutulmuş, olayın önemli kahramanlarının ismi anlatılmaya çalışılmış. "Güneş altındaki Künükey kız" masalında da, yiğit, bu isimli kızı almaya bir hanın lkesine gider. İşte, bu üç masalın ortak görünüşüne ait – durumsal kompleksi olduğu anlatılır. En önemlisi – iki farklı masaldaki yer altındaki ülkenin hanının veya kızının babasının adının "Demir Han" veya "Şintemir" olmasının tesadüf olmadığıdır. Çünkü, "Er Töstik"teki özelliği, görünüşü değişen "Künüke" ismi de, Totan ve üçüncü masaldaki Künükey isimlerinin de aynı oluşunu tesadüf olarak beklemiyoruz, bunun aracılığıyla üçüncü masaldaki Künükey'in babasının adının "Demir" olduğu tahmin ediliyor.²⁶⁸

Altay Türklerinin "Kostoy-Mergen" destanındaki başkahramanın rakibi olan **Demir Boko Alp** – aşağı dünyanın kahramanı olarak bilinir.²⁶⁹

Türk dili halklarının ortak dünyası olup sayısı ünlü "Oğuzname"nin bilimsel edebiyatta "Uygur-Karluklara ait nüsha diye adaletsiz bir şekilde dağılan nüshaların içindeki en eskisinde "**Temyur Dyukagul**" isimli kahraman var. Çeviri metinlerde onun ismi "Temyurdyu Kagul" şeklinde verilmiş, ben onun yanlış ve hiçbir etimolojik mantık doğrultusunda olmadığını "kısır söz" olduğunu hatırlayıp, mantığı olan "Temyur Dyukagul" (Temir Dükesulu) şeklindeki söylenmiş varyantını verdim (Temyur Dyukagul (Temyurdyu Kagul) – "Oğuzname"nin Rusça çevirisindeki adlandırılan şekli, yani burada Rus dilinin transkripsiyonu var. Elimizdeki orijinal nüsha ve onun Kazakça çevirisini bildirenler, niçin olduğu belirsiz, "Oğuzname"nin bu yönünü kitaba girmediler. "Temürdü Qağul" diye çevirip gördük, sadece ondan çıkan kelimelerin o kadar da mantıklı anlamı yok gibidir (Doğrusu, "Temyurdyu Kagul" kelimesi böyle eklenme varyantında "Temirdi Qağul" denilen anlama geldiğini yok sayamayız. Eğer, "temirdi qağul" kelimesi metalden (demirden) yapılmış kazanı belirleme şeklinde anlatılıyorsa o zaman biz, araba üstüne yerleştirilen, dışı metal yapılmış kazanı – doğurganlık ve nemliliğin kadın tanrıçasının görünüşü ve onun niteliğini gördük. ("Kazan" makalesine bakınız). Onun üstüne "Temyurdyu Kagul" diye adlandırılan görünüşün ikincisi – "Qalaş" denilen isim de biraz önceki tanrıçaya denk olan mitik görünüşün ismi olarak bulunur). Belirsiz kişi, bir etnik grubun şeceresine ait atası olan bu kişinin ismi niçin böyle adlandırılmış? Orijinal nüshada da böyle mi, yoksa çevirmenler yanlışlık mı yaptı? Eski dilde yazılan el yazmaları çevrildiğindeki yönteme göre, birbiri ardına yazılan kelimelerin yanlış okunduğunu her bir çalışmada gördük. Örneğin, Rus Olcas Süleymenov "İgor ordusu hakkında" denilen eserinde hece değiştirme

²⁶⁸ Şintemir ve Demir isimleri – "Yalnız yiğit nesilleri" (E4 – 195), Temir Batır ismi – "Nanbatır" (E4 – 155), Äztemir ismi – "Jekildek" masallarında karşılaşılar. Fakat bu masallardaki "demirleri" görünüşsel açıdan anlattığımız Demir hanlarla ilgili olduğunu söyleyemeyiz, burada "Temir" isimlerinin seçilmiş olarak tesadüfi olması mümkündür, her durumda bahsettiğimiz efsanevi motifle hiçbir ilgisi yoktur.

²⁶⁹ Tursunov E. Türk Folklorunun Kökenleri. Almatı: Dayk-press 2001. S. 77.

sonucunda farklı şekilde okunan kelimelerin olduğunu ifade etti. O kadar yanlış okumanın eski Perslere ait Behistun taş yazısı – ile bağlantılı olduğu söylenir. Yani, yazıdaki “Skunha saka” kelimesi “Skun hasaka” diye okunmaya başladığı hakkında varsayımlar var. Yani, sonraki kelimenin birinci hecesi yanlış okunması sonucunda önceki kelimenin sonraki hecesi olarak okunur. “Oğuzname”nin Müslümanlara ait nüshasını yapan birinci meçhul yazar hakkında eski mitteki Temyur Dyukagul ve ona “kapını aç” diye verilen mükemmel ev hakkında olayı efsanesizleştirip alışılmış tarihi gelişmeye dönüşecektir.

İlk mitteki Temyur Dyukagul (Qalaş, Halaş) – mantığına göre, ilklük (erlik) gibi “ölüler ülkesinin hükümdarı” bununla birlikte “bu dünya kapısının kilidini açan kişi” olması gerekir. Onu bu altınlı-gümüşlü-demirli eve bakarak da, ikinci ismi olan “kalaç” ismi ile ilgili mitik-etimolojik mantıklara (“qal da, (kapıyı) aç”) bakarak da kolayca anlaşılabilir. İşte, hem bu Temyur Dyukagul veya Temir Dükegül ismi bakımından (Temyur > temir > (demir)), hem de sahip olduğu işereti (demir kapılı ev > demir ev) bakımından Kazakların masallarına ait folklorunda muhafaza edilen “**Demir Han’a**” tamamen uygun gelir. Bundan çıkarılan ters mantığa göre – Kazak masalları ve şiirlerinde “Demir”, “Demirhen”, “Şintemir”, “Äztemir”, “Demirbatır” denilen farklı farklı isimlere sahip olur, tarihi Emir Demir ismi ile ilişkilendirmesine bağlı olarak efsanevi oluş önemsiz olmuştur, tarihi efsaneye ait görünüşe dönüşen demirin tam, en önemli olmasa da eski isminin “Demir Dükegül” (Dyukagul) olduğunu kesinlikle söyleyebiliriz. Burada “Temir” kelimesinin etimolojisini anlatmak gereklidir.

Peki ya, bu demir evin sahibi olan “Temirhanlar” anlatılan ilk (erlik), Afrasiyab diyenler gerçek anlamda kimlerdir? Demir ev olduğunu hatırlarsak o zaman biraz öncekilerin “Töretam’ın sahibi” veya “Töretam’ın baş koruyucusu” olduğu da tartışılmaması gerekir.

Tortay – Törehan – İlk Tör’ün Koruyucusu

“Alpamıs” destanının bizce bilinen tüm nüshalarında da başkahramanın yakın akrabalarından biri “Tortay” olarak isimlendirilir.²⁷⁰Destanda Alpamıs’ın babası ve onun akrabalarının dönemine ait epostik şeceresi verilmiş.

Bir nüshada; ismi adlandırılmayan Bayböri’nin babasının Şınıbay ve Qultay denilen abileri bulunmaktadır. Şınıbay ve onun eşi geçmişte ölmüşler, onlardan Tortay denilen çocuk kalmış, onu Qultay yetiştirmiş. Qultay ve Küñ’den Ultan, peki ya Bayböri’den - Alpamıs ve Qarlıgaş doğmuş,²⁷¹ yani, şecere destesini böyle gösterebiliriz.

²⁷⁰ Başka edebi eserlerin içinden biz bu isim ile “Qaratay” masalında karşılaştık, buradaki Tortay – kardeş üç yiğidin ortancasının ismidir (Sartay, Tortay, Qaratay); E2 – 177.

²⁷¹ Alpamıs Batır BJ 2-7,8.

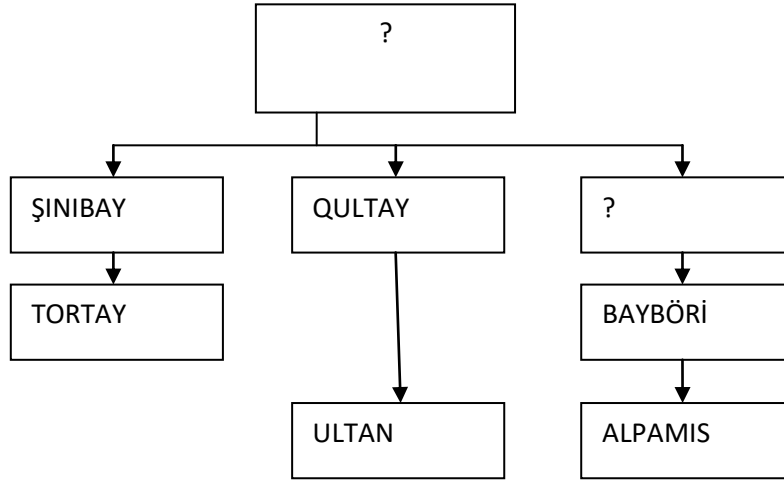

İkinci nüshada Baybörü'nin babası değil, Baybörü'nin kendisi Şınıbıy ve Qultay'ın erkek kardeşi olmaktadır, bu üçlünün büyüğü Qultay olarak gösterilmektedir, bununla birlikte üçünün babasının ismi Ordabay” diye anlatılır.²⁷² İşte, böyle “şecereye ait dokuma tezgahı” beni ilgilendiren iki şeydir.

Birincisi olarak, Tortay'ın Alpamis'tan önceki neslin yani, önceki neslin dizisinde olduğudur. Bundan ilk önce “Tortay” – önceki neslin temsilcisi olan koşullu anlatımı çıkarabiliriz.

İkinci olarak, destan metninde karşılaşılan fakat destanın etkili olayına ait mekânı ile ilgisi yoktur, fiilen destan metnine eski mitik-epostik gelenekten gelmiş, muhafaza edilen kalıntı – işaret denilen “Qaraqan dağ” görünüşü ilk önce bu Tortay ile ilişkilendirilmiştir. Uşak olan Tortay:

Hazine maldı yiyen oldu

Qarahan dağının tilkisi...

Qarahan dağında kalem

Eskisi gibi oldu mu?

Alpamis gelme zamanı mı? – şeklinde söylenir (BJ 2-57, 161)

Doğrusu, “Qarahan” adını Qultay da kullandı (“Qarahan dağının pınarı” (BJ 2-165)), Baybörü de söyledi (“Qarahan dağının vişnesi” (BJ 2 – 251)), Alpamis da söyledi (“Qarahan dağında babamız, Qarahan dağının tilkisi” (BJ 2 -56)), fakat başka nüshada da Tortay ikinci olarak bu kelimeleri tekrarlardı. Burada ben çok bağımsız, sübjektif yorum çıkardım, fakat kesinlikle bu Tortay'ın biraz önceki “eski geleneğin” gösterge adı olarak bulunduğu Qaraqan dağı ile (“Qarahan değil, Qaraqan”) ilişkili olduğuna dikkat çektim. Böyle demeye sebep olan şey,

²⁷² “Alpamis Batır” BJ 2 – 189.

söylenen mantıklar birleştirildiğinde – onun isminin eski Türkçe'ye ait “törü” (yaratma, yapma olarak ifade edilen) kelime temelinde yapıldığı olasıdır, yani, “Tortay” ismindeki “tor” kelimesi bizim tahminimizce bu “törü” kelimesinden çıkmıştır. “Tay” kelimesinin durumu sadece “genç erkek atın” adı değildir, genellikle “genç veya ilk yaşam sahibi” (insan, at, deve, sığır, ejderha, yılan, vb.) denilen anlamlarının olduğunu hatırlarsak, “Tortay” – “Törütay” isminin “yaratıcı, ilk hayat sahibi” şeklinde ifade edilir. Şecereye ait epostik zaman ve nesiller zinciri dizisinde onun “ilk geleneği devam ettiren kişi” olduğu şeklinde yorum yapılabilir.

Yani, Tortay – “İlk Tör’ün” Koruyucusu

Bu mantık Tortay’ın babasının isminin “Şınıbay” oluşuna bakarak da devam ettirilebilir. Çünkü, “Şınıbay’ın çocuğu Tortay” doğumsal sırası Kazakların başka bir destanındaki (“Kırım’ın Kırk Kahramanı” destanlar devrindeki) “Şıntasılı Törehan” adaş destandaki isim ve Şıntastı bir, Tortay ve Törehan’ı bir görünüşün iki nüshası olarak kabul edilmiş olabilir. “Şıntas” isminin eski nüshası “Şın Taz” oluşu tamamen mümkündür, o, “Şınıbay” ismi de eski “şın” kelimesinden çoğalmıştır, buradaki “şın” kelimesi demir metali ile (“şın temir”) ilgili olarak kabul edersek, Şın Taz – Şın Bay’ın Qaraqan dağının veya Qaraqan dağındaki “yer altındaki demir sarayın / kalenin” sahibi olduğu görülür, onun nesli olarak kabul edilen Törehan’ın / Tortay’ın bu “saray/kale geleneğini devam ettiren kişi” olduğunu gördük. Burada ben “demir” anlamlı “Şın (ıbay)a Orta Cüz Bolat ile ilgili “demir ev” görünüşünü ilişkilendirdim.

Tortay’ın at yetiştiriciliği önceki at bakan beş esirin “beş bey” olarak söylenen, onu bir asilzade kılan “kellik” özelliği verildi, hayvan bakmak da, alışılmış şekilde kel olarak tasvir edilir, değil mi? Beş atlı ve Tortay – tamamı altı kel olarak ortaya çıkar. Burada Tortay’ın bozkırdaki “Gök çadır” yanında çay kaynatması, kazanda et pişirmesi tesadüf değildir (“Kazan” motifini okla getirir). Fiilen bu altısı (Tortay’ı yetiştiren Qultay – “kellerin” yedincisi, büyüğü mü olur?) – “İlk Tör’ün koruyucuları olarak ortaya çıkar. Fakat destan bunun gibi ilk hatırayı, lekesini muhafaza eden kalıntısıyla çehresinin dönüştürülüp büyük ölçüde değiştirilmesiyle oluşturulmuş.

“Tör” temelli kavramdan başlayan, ilk Tör’ün koruyucusu olan görünüş olarak “Oğuzname’ye ait” tüşimel (tüsemel, “rüya yorumlayıcı”) Uluğ Türk veya Uluğ Türük denilen kişinin ismini ifade eder. Uluğ Türk (Törük) – Oğuz Kağan’ın danışmanı, rüya görüp düşündüğünü gün yüzüne çıkarma aracılığıyla Oğuz Kağan’ın toplumunun inşasına sebepler olur.²⁷³ Uluğ Türk ve Tortay – aynı görünüştür. Onun ismi “türük” (“törük”) adıyla da, “tur” (twr, tur, tür) “Turan” adlarıyla da ilişkilidir. Hatta “koruyucu” denilen terimin yerine “torwşı” (torw, torğauıl, toruıl, torğaut) denilen terimler de kullanılmıştır. Sadece “koruyucu” kelimesi başka anlatımlarımızda

²⁷³ “Oğuzname” // Eski dönem edebiyatı (inşa eden A. Qıravbayeva). Almatı: Ana dili. 1991. 66, 75 – bb.

kullanıldığı için, onları yeniden düzeltmedim. Muhtemelen başka yazarlar, doğrusya bu terimi kullanır.

Frangrasyan – Afrasiyab – Alp Er Tunga

İlk Kazaklardaki İlk Tör'ün sahibi veya baş koruyucusunun folklor ve yazma metinlerde muhafaza edilen görünüşleri ve isimleri çokça bulundu. Örneğin, Hızır ve epostik Qodar, Hasan-Qayğı, Qorkıt, vb. İşte bunların içinden ve birbiriyle aynı sırada gelişen, birbiriyle isimsel-görünüsel açıdan bir araya gelen “İlk Tör”ün sahibi veya baş koruyucusunun asırlar boyunca yok olmayan, devam edip bağlantı kurulan iki dizilimi göstereceğim.

Birinci dizilim – Qazan ve (veya) Qarğaboylu Qaztuğan, bununla birlikte, Qozı Körpeş, Qoyanaqulı Qojaq. Onun her tarafında Haoşyangha ve Kavi Husrava (ikisi de “Avesta”dadır) Huşang ve Key-Hüsrev (“Şehname'deki”), İnşuşinak (eski Elam (ᶍ.ᶏİran'ın güneybatısındaki antik bir medeniyet ve tarihsel bölge) mitolojisindeki, Şuşna (Hint mitolojisindeki), Suçandra (Budistlere ait mitolojideki) görünüşleri, bununla birlikte sözlük yazınından onlar ile ilişkilendirilmiş toponimler (Suzı veya Huzı, Sozaq veya Quzaq, Kuça, Sasun, vb.) ve etnonimler (koço), memleket adları (Kuşan). Onların birbiriyle uygunluğu ve bir başlangıçtan çoğaldığı yönünde ve “Hyperborea” denilen anlatımda söyleyip, karşılaştırıp açıklayacağım. Doğrusu, bu zamanda ve onların “İlk Tör'e ait görünüşler olduğunu açıp gösterebilirim. Buna rağmen bu kitabımda onların yeni özelliğini ayrıcalıklı gösterdim. Bu bilgilendirmem yeter diye bilgilendirme payımı gelecek kitabımın birine kaldırdım. Açıkça – bu adlandırılan isimlerin hepsi de bir görünüşün her yüzyıldaki, her türlü merkezdeki varyantları olmaktadır.

İkinci dizilim – Hasan – Qayğı ve onun önceki görünüşleri. İlk Tör koruyucusunun “gelişme” zinciri ve “Alp Er Tunga diye de, “Afrasiyab” diye de adlandırılan, “Avesta'ya ait” ismi “Frangrasyan” diye adlandırılan bir görünüşten başladım. İşte, bu kişiden önce bugünkü güne göre “**Asyan'-şa**” (**Asyan'-şad, Ahyan'-şe**), “**Asan – Qayğı**” denilen isimler adlandırıldı. Bunların hepsi de Kvazitarihi görünüşüne (tarihi zamanda yaşayan) sahip olan mitik şahıslar olmaktadır. Fakat onlar başlangıçtaki bir arketiptik görünüşün her zamanı, her etnik-medeni merkezdeki varyantları olmaktadır. Yani, Frangrasyan, Asyan-şad, Asan-Qayğı – aynı görüntünün her zamanki nüshalarıdır.

Tablo 32 Asan-Qayğı İsmine Ait Mitik Görünüşler

Mitik – kvazitarihi görünüş	Mitik – kvazitarihi görünüşün aşağı-yukarı kalıplaşan veya bu görünüşün	Efsanevi görünüşün önemli özellikleri.
-----------------------------	---	--

Frangrasyan	kullanılmasına temel olan toplumun yaşayan zamanı MÖ 2-1 binyılların karşılaşması. "Tur toplumu" veya Begazi Dendibay tunç medeniyeti.	Sancağın (Tör'ün) temelini inşa eden kişi. İlk Tör kalıntısının ("Bakır kalesinin" veya "Demir sarayının") sahibi.
Asyan'-şad	MÖ 2-5 yy. Urman (Yuebani) ve ondan sonraki Göktürkler zamanı.	Sonsuz hayat arayan Göktürkleri Ötüken mağarasından çıkaran kişi, yani mağaranın sahibi.
Asan-Qayğı	MÖ 14. asır	Bataklığı, Nurun sıradanlığını araştıran kişi. Tesken dağı aşır giden kişi.

Yani, ben en az üç bin yıla uzanan isim, görünüş, fonksiyona ait bağlantıyı gördüm. "Avesta"daki ve "Şehnamedeki" turları (Turanlara ait) Merkez Kazakistan'da yaşayan, Tunç Çağı'nın son adönemindeki medeniyeti kapsayan Begazi Döndibay medeniyetinin uygun oluşunun sebepleri, kanıtları var (bu meselenin üzerinde başka çalışmalarında duracağım), fakat bu Frangrasyan görünüşünün ilk kalıplaşma zamanı olmayacak. Burada ben, sadece doğrudan olan tarihi zamanın birinci sınırını göstereceğim.

Asyan-şad veya Asan Bek (şad-bek) görünüşü 2-5 asırlarında Urman (Yueban') ortasında dünyaya gelmesiyle, onun böyle ismine ait nüshası 5-6 asırlarda, Türk hakanlığının kurulma arefesi ve yaşama devrinde kalıplaştı. Frangrasyan "Tur" adlı toplumun yani, Turan'ın hâkimi ise, Asan Bek de bu toplumun yeniden tekrarlanması hâkimi olur; onun yanında bazı "Tur" (Tür) kelimesi temelinde "Türk" etnonimi kalıplaştı.

Asan-Qayğı görünüşü 14.asırda popüler oldu. O – Frangrasyan görünüşünün en sonuncu “tekrarı” idi.

Bu üç görünüşün arasını zamansal-coğrafik-tarihi doğrudan birleştirmek, özel mitik şahsiyet derecesine yükselmeyen ara isimleri, onların saklanma merkezini gösterir. Fakat bu kitapta ben, böyle bir meseleyi tam olarak ifade etmeyi amaçlamıyorum, şimdiki görevim – asırlar boyunca toplumlar ve dillerin medeniyetlerin değişmesine rağmen, başlangıçtaki İlk Tör koruyucusunun görünüşü yok olmamıştır ve de onların “İlk Tör’e ait koruyuculuk” özelliklerini açıklamaktadır. Son olarak, Alp Er Tunga - Afrasiyab – Frangrasyan. Üç isme sahip olan görünüş hakkında birazcık bilgi bize ne verecek?

Frangrasyan / Afrasiyab’ın yaşadığı yer hakkında. Bu şahsın özel mekânının üç farklı özelliği var:

Birincisi – “Avesta’ya” ait nüsha. Onu “Frangrasyan’ın yeraltı mekânı” diye adlandırır. Bu mekânın yedi sütunu olduğu, bu sütunlara yıldızların, ay ve günün asıldığı o, bu mekânda ne dilese yerine geldiği söylenir.²⁷⁴

İkincisi – Afrasiyab’ın çelik kalesi. “Şehname’deki” Afrasiyab’a İran’a ait bakış açısıyla verilen olumsuz özelliğe dikkat edilmedi, bazı Orta Çağ’a ait bilgilerde onun ölümünden kaçıp kurtulma hareketi hakkında efsaneye dikkat edersek, sözlükteki şiir ve mitin arasında ilişkilendirilmenin var olduğunu görebiliriz. Afrasiyab çelikten yapılan, büyük duvarı olan kale inşa etti, onun tüm kapısı-deliği kapatılmış taş gibiydi. Her tarafı kapalı kalenin içine çelik dayanaklara elden yapılmış günü, ayı ve yıldızları astı, yani fiilen o evrenin nüshasını yaptı. Afrasiyab, sonsuz yaşam veren umutla Ardisura Anahito’ya ithafen kurban kesti, fakat Ardisura Anohita onun sadakasını kabul etmedi. Bir gün Afrasiyab yapay yolla aydınlatılmış bahçesinde dolaşırken, zalim yüzlü kara kişi görünüşündeki eceli gördü, böylece ölüm onu da aldı.²⁷⁵

Üçüncüsü – “Şehname”ye ait Afrasiyab’ın “Bakır Kalesi”. “Bakır kale” adı İran dilinde “Diz-i Ruin” diye adlandırıldı. Afrasiyab da bu kale civarında öldürüldüğü söyleniyor (Firdevsi’ye göre, Afrasiyab uzak bir kuzey ülkesinde efsanevi “Bakır kale”de öldürüldü).²⁷⁶ Bakır Kale – Turan padişahı Ardjasp’ın da kalesi. Şiirde İsfendiyar’a yenilen Ardasp’ın bu bakır kaleye sığındığı söylenir. Kaleye dikkat çekmeden, farkedilmeden girmek için İsfendiyar askerinin bir bölümünü sandıklara yerleştirdi, kalan yarısı tüccarlar gibi giyinip sandıkları almak için kaleye girdi. Toy yapan Ardjasqa aniden saldırıya uğradı, Turanları kırıp geçirdi, Bakır kaleyi tahrip etti.

²⁷⁴ Frangrasyan. MNM 2-571.

²⁷⁵ Afrasiyab. MNM 1-129.

²⁷⁶ Firdevsi. Şehname. Per. Banu-lahuti. TS. B. M. 1965. S. 415; Bartol’d Soç., t. 7. M. 1971. S. 397.

Afrasiyab / Frangrasyan'ın kalesinin (yer altı mekânının) önemli göstergesi – 7 sayıdır, mekanın yedi sütununun olduğunu, bu sütunlara yıldızların, ay ve günün asıldığı söylenir. Bundan çıkarılan – buradaki anlatı her yanı saran yıldızlar hakkında değildir, hatta yıldızlar hakkında değil, Gün, Ay ve beşş gezegeni (hepsi – yedi tane) biraraya getiren “yedi yıldız” hakkındadır. Yani, yedi sütunun her birine birer birer yıldız asılmış. Buradaki sütunların olması Begazı-Dändibay medeniyetine ait olan alp yapılarının tepe kulübesine dayayıp doruğa bağışlanan taş sütunları hatırlatır, bu yönde özel olarak karşılaştırma yapılan çalışmaların yürütülmesinin gerekliliği bulunmaktadır. Yedi sütun, yedi “yıldız” kavramları ilk önce yedi katı, yedi köşeyi, yedi duvarı, yedi ışını verir. Bunun gibi yaşanan yerin en sıradan görünüşü olarak merkezi ortak yedi (altı) çember gösterilir.

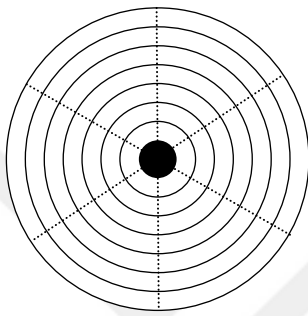

Şekil 54 Afrasiyab'ın Kalesi

Eğer birinci katı merkez nokta olarak kabul edersek, o zaman yedi değil altı kat olduğunu söyledik. İşte, bu çemberlerin katların herbirinde gereğince Gün, Ay, Venüs, Mars, Jüpiter, Satürn, Merkür kandilleri yerleşmiştir.

Yedi sayısı “Bakır Kale” ile de ilgili bir adlandırmadır. Bakır kaleye giden üç yol var: a)üç aylık yol, b)iki aylık yol, c)yedi günlük, fakat en tehlikeli yol. İsfendiyar bu üç yolun içinden en kisasını, fakat en tehlikelisini tercih etti, yedi günlük yol boyunca sekiz türlü kahramanlık yaşadı: 1)boynuzu olan iki kurdu öldürdüler, 2)iki arslanı öldürdü, 3)ejderhayı öldürdü, 4)cadiyi öldürdü, 5)Simurg kuşunu öldürdü, 6)karlı borandan geçti, 7) Asi deryasından geçip Gurgsar denen “ahlaksızı” öldürdü. Bu “yedi kahraman”, R.Guénon'un ağ işareti ile ilgili: “Bazen bir nokta, çeşitli durumları veya tezahür derecelerini temsil eden birkaç eş merkezli daire ile çevrilidir. Orijinal ilkeden daha büyük veya daha az mesafe ile belirlenen hiyerarşik konumlarına göre konumlandırılırlar” – diye söylenme temelini alırsak, yedi kahramanın fiilen: a)yedi türlü deney engeli, b)yedimerkezi ortak çember olduğuna inanılır.

İşte, tam olarak böyle merkezi ortak yedi çemberin merkezine yerleşen Nur (ilke) ve Afrasiyab / Frangrasyan aynı özellikli kavramlar olarak ortaya çıkar.

Yani,

1. Afrasiyab /Frangrasyan – İlahi Kudret'in (ilkenin) ve onun yerdeki kalıntısı olan İlk Tör'ün veya "Töretamların" canlı görünüşü, tasviri. Burada "tur", "Turan" kelimelerinin "tör" kelimesine benzer olduğuna dikkat etmemiz gerekir.
2. Afrasiyab / Franfrasyan – İlk Tör'ün veya Töretam'ın baş koruyucusu veya sahibi.
3. Böyle fonksiyonu muhafaza edilen metinlerde söylenmemesine rağmen, Afrasiyab / Frangrasyan'ın özgürleşmesi olan Asyan'şad ve Asan-Qayğı da olduğu yorumlanabilir.

Ölümden Kaçmak veya Ölmek

Kaşgarlı Mahmud'un sözlüğünün her tarafında Alp Er Tunga'nın ölümü ile ilgili şiir bölümleri verilmiş, böyle bölümler derlenirse 11 bölüme ait şiiri oluşturur. İşte, bu şiirdeki önemli zaman – Alp Er Tunga'nın ölümü ile toplumdaki uygunsuz değişimlerin başlamasının ilişkilendirilmesi. Yani, beylerin beyi olan Alp Er Tunga öldüğünde – zaman, toplum, töre-gelenek ve adet-gelenek değişti; onun şahsı fiilen önceki geçen zamanın sembolü olmaktadır, onun ölümü – önceki (ideali) ve bugünün (sıradan, profandi) oluşunun merkezindeki aralık, geçici anın sembolü gibidir. M. Kaşgarlı'nın sözlüğündeki bu şiirden biz, Alp Er Tunga'nın ölümünün hangi sebeple olduğunu bilemiyoruz, fakat bu Alp Er Tunga'nın o zaman ki Müslüman Türklerin hatıralarında Afrasiyab'ın bir ismi olarak anlatıldığını hatırlarsak,²⁷⁷ buradaki "ölüm olayının" ilk önce Afrasiyab / Frangrasyan ile, onun ölümü il ilgili olduğunu yorumlayabiliriz.

Afrasiyab "ölümden kaçtı", onun biraz önceki kaleyi yapması da bununla bağlantılıdır. "Afrasiyab'ın ölümden kaçması" – konuya ait arketip düzeyinden bakıldığında Kazaklardaki "Korkut Ata'nın ölümden kaçışı" olayına denktir. Olaya ait detaylar sayılmadığında iki olayın motifi aynı olmaktadır. Afrasiyab'ın ölümü ve Alp Er Tunga'nın ölümünün ülküsü aynıdır; ikisinde de onun eceli ile birlikte önceki dünya, önceki gelenek yok oldu. Bu – İlk Tör'ün yok oluşu veya İlk Tör ile insanoğlu arasındaki ilişkinin koparılmasıdır. Tam olarak böyle bir benzerliği Ormanbet'in ölümünden de, Asan-Qayğı'nın "Teskendağı aşip gidişinden" de görürüz. Afrasiyab "ölümden kurtulmak" – "İlk Tör geleneğini muhafaza etmek" için her tarafı kapalı alan oluşturdu, Asan-Qayğı ise, İlk Tör'ün geleneğini muhafaza eden "Jeryıqtı" araştırıp bulmak veya inşa etmek istedi, fakat ikisi de geleneği muhafaza etmedi, bu yüzden İlk Tör'e yeniden dönecek (Teskendağı aşip gitmek de, ölmek de – fiilen bu dünya ile bağlantısını koparıp, İlk Tör'e tekrar yerleşme olarak ifade edilir).

Afrasiyab bu durumda – hem medeniyetçi, hem de gelenek kuyucu olur. Bu durumda onun ölümden (ecelden) kaçması, Korkut efsanesindeki gibi, sadece sıradan insanın "ölmek

²⁷⁷ Türkler, kendilerinin ulu hanı Afrasiyab'ı "Toña Alp Er" diye adlandırmış... (MQ 3-493).

istemiyorum” dediği, geçici bir niyet değildir, kendi yaptığı veya kendine inanılan kendi koruması gerektiği geleneği (İlk Tör’ü) muhafaza etme hareketi olmaktadır.

İşte bu durumda, biraz önceki sözlükteki Alp Er Tunga’nın ölümü ile bağlantılı söylenen:

Zaman bütünüyle zayıfladı.

Ululuklar azaldı.

Zayıf ve düşkün kimseler kuvvetlendi.

İyilik beyi öldüğü için böyle oldu. (Ş.ⁿ Besim Atalay çevirisi) (MQ. 1-133), - denilen mısralardaki zamanın bütünüyle terse dönmesi, Afrasiyab Qağan ve onun yanındaki “degdar (asil)”²⁷⁸ beylerin yok oluşu, onlar yok olan son, gelenek-göreneğin,²⁷⁹ arlı olmanın zayıflaması, zalim-kötülerin her yeri kaplaması İlk Tör ile oradaki bağlantının kopması olarak araştırıldı.

Sonuca gelirsek, ben, Afrasiyab’ın (Alp Er Tunga’nın) da, kendisinin “Avesta’ya ait” önceki görünüşü olan Frangrasyan’ın da kendi orijinal nüshası olan Asan-Qayğı gibi ilk Tör’ün baş koruyucusu olduğunu söyleyebilirim. Efsanede onu “öldüren” veya ateşe tapan kâhinlerin kararı ve İslam dininin yayılmasının ilk zamanlardaki İslam dininin kadercilik (“ölümden hiç kimse kaçıp kurtulamaz” denilen) kararının oluşu, ilk efsanede onun ölümüyle ilgili söz olmama olasılığına sebep olur. Bu durumda Afrasiyab’ın ölümden kaçmasının iç yüzünde “geçici olarak kaybolma” (Ergenekon, Ötüken şeceresine ait efsanedeki gibi) sonucunun olduğunu yorumlayabilirim. Yani, Afrasiyab’ın kalesinin kapısı-deliğinin her tarafının kapanması – ilk geleneğin bu dünya ile bağlantısının yolu (kapısı, deliği) geçici kapatma olarak anlaşılmalıdır, bunu – Asan-Qayğı başlangıçtaki kahramanların “Teskendağı geçip gitme” olayını tekrarladı; Teskendağı geçme – sıradan sadece “dağın tepesinden öteye geçme” şeklinde değildir, “delinebilen dağın (yani, mağaranın) deliğine girip, gözden kaybolma” şeklinde ifade edilir. Böyle, “kaybolmalar” sonsuzluk değildir.

Afrasiyab / Frangrasyan’ın kalesi veya yer altı mekânının sayısal nüshalı sıradanlaşan analogları, Kazakların masalları ve destanlarından bulunabilir. Afrasiyab / Frangrasyan’ın görünüşü de ilk Kazak mitolojisindeki görünüşleri yeniden yapılandırmaya imkân tanır; onları karşılıklı yarıştıran Afrasiyab / Frangrasyan’ın da onun masala ait epostik paralellerinin de görünüşüne ait özellikleri yorumlanabilir.

Tur ve Ar. Turan ve Arıstar

²⁷⁸ A. Egevbayev buradaki “erdem” kelimesini “danqtı (şanlı, ünlü)” diye tercüme etmiş, biz onu “degdar (asil, soylu)” diye çevirdik. S. Q.

²⁷⁹ A. Egevbayev’in tercümesinde “erdem kelimesi” “ileri görüşlülük veya bilim-sağduyu-sanat” diye çevrilmiş.

Asan-Qayğı'nın ve Qazan'ın mitik görünüşlerini anlatma yönünde onların başka da mitik kahramanlar ile birlikte "Avesta"da yani, yabancı gelenek ve dilin mirasında yerini alan Frangrasyan ve Haoşyangha görünüşlerinin "devamı" olduğunu söyleyebilirim. Yani, bugünkü Turanlara ait Müslüman Türkler (Kazaklar, Özbekler, Kırgızlar, vb.) folklorlarında muhafaza edilen Asan-Qayğı ve "Avesta'ya ait" Frangrasyan, Qazan ve "Avesta'ya ait" Haoşyangha – ilk görünüşün iki farklı varyantları olmaktadır. İşte, böyle uygun olma durumunda bu "Avesta"da yerini alan "tur" (tura, Turan), "ariy" kelimelerinin etimolojisi de kavramların anlamı da: a)ilk Türklere ait dil hacminde, b)"Gelenekçilik" temasında anlatıp görmeye sebep olur, yol açar.

Efsanevi "Tur"un (Turan'ın) nesilleri olarak kabul edilen "Turanların adı" yani, "Turan" etnonimi sadece "Avesta"da, eski Arilerin efsanevi destanında "düşman kabilenin adı" olarak karşılaşılır; bu etnonim eski Hint-Ari materyallerinde (sonuncunun içinde Rigveda'da da), eski zamanın tarihi dokümanlarında da karşılaştı. Buna göre, bu "Turan" etnoniminin, "tur" kelimesinin sadece MÖ 1.binyıllarının ilk yarısında Orta Asya ve Bakriya'ya (kuzey Afgan yeri) yerleşen İran dili sadece Arilerin folklorunda yaşadığı varsayılır, adlandırılmış kelimelerin durumunun sadece bu yönden araştırılmasını tercih ederim.

Mitik-epostik Turan'ın önemli kahramanı – padişahı olan "Avesta'ya ait" Frangrasyan veya "Şehname'ye ait" Afrasiyab – Asan-Qayğı'nın ismi ve görünüşüne paralel olarak Asan-Qayğı benzer şekilde herhangi bir "İlk Tör"ün baş koruyucusu olması gerekir. İşte, bu durumda, Frangrasyan / Afrasiyab'ın sahibi olan "Turan"ın veya "Tur"un biraz önceki İlk Tör ile hem görünüş açısından hem de sözlük açısından uygunlukları her zaman gelecektir; burada, öncelikle "tur" ve "tör" kelimelerinin giyaben olsa da benzer olduklarına dikkat etmek gerekir. "Tur" kelimesi sonraki Türk dillerine İran dillerinden değişip gelmiş, bu yüzden bu kelimenin ilk Türklere ait nüshasının söylenişinin nasıl olduğuna dair sadece tahmin yürütülebilir. İlk Türk dilinden İran ("Ari") diline değişmeden önce bu kelime "tör", "tür" şeklinde söyleniş tamamiyen mümkündür, bu durumda benim "tur" – "tör" uygunlaştırmam daimi olmaktadır.

Eğer "Tur" ("Tör") – ilk geleneğin adıysa o zaman o evren merkezinde, gelişiminde, kutupta yerleşmesi gerekir. Bunu sıradan işaret-şema aracılığıyla gösterelim:

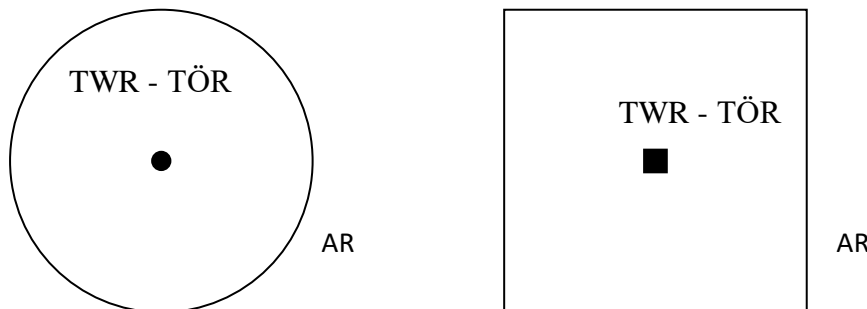

Şekil 55 TWR-TÖR

Böyle bir tasvire uygun nokta, merkez “Tör” (“tur”) adlandırıldı, onu kuşatan çember, sınır – “ar” diye adlandırıldı. Şaşırtıcı bir şekilde, bugünkü Kazak dilindeki “Tör” ve “ar” kelimelerinin anlamları bu tasvirdeki yerleşme durumuna tıpatıp uygun gelir. “Ar” kelimesinin “sınır, hudut, hat” anlamını başka anlatımlarımda anlattım, bu nedenle onu daha da tekrarlamayacağım, önümüzde duran resim ile ilgili anlatımlarımı birleştireceğim.

Birinci olarak, “Tör” ve “ar” kelimeleri belli bir düzeyde birbirine anlamdaş olur, bu durumda bu kelimeler birbirine alternatif olarak kullanılabilir.

İkinci olarak, “Ariilere ait mitik destandaki” düşman olan iki ülkenin – Ariana ve Turan’ın, Ariler ve Turların (Turanların) birbirine karşı, düalizmi şekil-işaret aracılığıyla anlatılır. Ona göre;

Tur (Tör) – herhangi bir kutsal nesne, kişi, obje, değişim, mekân. O içteki, baştaki mekân – “nokta” olduğu için, dış mekândan “çember” aracılığıyla sınırlanıp, korunmaktadır. Yani, merkez noktayı (“Tör’ü”) çember-sınır (“ar”) koruyordu. Bu şemaya “yan eklessek” o zaman herhangi bir İlk Tör’ü koruyan, onun en yakın, en son sınırı, koruyucusu olan veya bu en sonuncu paravanın dışında duran “ar” isimli koruyucuları görürüz. “Özgür, bağımsız” anlamlara çevrilen “Ariy/Ar’ya” kavramlarının kullanımı da böyle hatıralarla ilişkili olması gerekir. Yani, efsanevi “Ariyeler” – “İlk Tör’ü gözetken, koruyan koruyucular” diye işlevsel anlamda kullanılır. Fakat böyle bir mantık gerçeği “Avesta’ya ait” mitik-epik eserdeki Tur ve Aryanların bağlantılarına ters olarak ortaya çıkar; mitik-epik eserde Aryanlar, Tur’u (Turan’ı) korumadı, tersine, onu yerle bir etmek için mücadele etti. Bu terslik sadece böyle bir koşulu gerçekleştirdiğinde yok oldu, “Tör” ve “ar” hakkında ilk hatırayı yapanlar etnik doğrudan alındığında İran dilinin Aryanlar olması gerekir.

“Tör” ve “ar” kavramları MÖ 2 binyıllarında Kazakistan veya bugünkü Orta Asya’nın bir tarafına yerleşen ilk Türk dili etnik-medeni merkezin kalıntısında olmuştur. İşte, adlandırılan zamanda, adlandırılan mekana gelen Hint-İran dil gruplarının bir sahibi burada yerleşip ilk Türkler ile onların gelenekleriyle tanıştı. Sonuçta, ilk Türkler geleneklerindeki mitik veya hiç değilse sosyal-sınırsal “ar” adı göçmen Hint-İran diline girmiş, birbirine düşman, tutsak olanın köleye dönüşmesi, kendi toplumunun toplumsal basamaklarının en aşağı aşamasına dönüşme yönünde bu kelimeyi kendilerinin etnik adına (ariy, arya) dönüştürdü. Galiba başlangıçta, yerel ilk Türk dili merkezde sosyal sınırın en üst (kâhinler veya cengâverler) grubunun adı olan “ar” sözü, savaşçılık durumunda boyun eğen kimseler ve tabi olan kişilerin etnik kökeninin iki farklı durumunda etnik renge sahip olur. Önce ilk Türk toplumunun yukarı sınırının üyeleri kendilerini, toplum derecesi aşağı kabilelerinden, boylarından ayırmak için “ar” (“arıs”) diye adlandırır, şimdi Hint-İranlılar kendilerini boyun eğdiren yabancıyı yurttan ayırmak için “ariy” (“ar’ya”) diye adlandırdı. Yani, sosyal kavram etnonime dönüştü. Hint-

İranlılara itaat etmeyen, kendilerinin etnik oluşumunu muhafaza eden ilk Türklerin nesilleri “ar” ve “aris” kelimelerini muhafaza eder.

Daha sonra Hint-Aryan grupları bugünkü Hindistan ve Pakistan yerine gidip, Orta Asya ve Afganistan'daki “Aryanlar” İranlaşmış dönemde, onlar İlk Türklere ait “Tur’a” (Turan’a) karşı geldi. “Avesta”da muhafaza edilen Aryan-Turan düşmanlığı da – bu zamanın gerçeği olmaktadır. İşte, bu İran dili “Aryanlar” Tör kavramıyla tanışmasıyla, onun özelliğini tamamen almamış, bu yüzden de “Turan” kavramı çoğunlukla etnik renge sahip olmuş. İran dili “Aryanlar” ile düşman olan ilk Türk kavimlerinin kendilerini “tur” diye adlandırmadığı da ortaya çıkar. (onlarda bu söz, galiba, geleneksel, mitik özelliğe sahip değildir). Fakat onları biraz önceki Aryanlar “Turanlar” diye adlandırmış. Sadece oraya yaklaşık olarak 1000 yıl gibi zaman geçip, ilk Türklerin sonraki nesli olan eski Türkler sadece “Turan” kelimesinin etnik özelliğini İran dili yurtlarının dili ve folkloruyla tanışma yönünde bilip, onu sezgisel düzeyde kendilerinin medeni-kökensel adına dönüştürdü. “Türk” etnonimi de “tur” (“tör”, “tur”) kelimesi temelinde oluşmuş, fakat burada biz, İran’a ait mitik-epik ile birlikte, kestirme “ilk Türk” – “Türk” bağlantısının da olduğunu hatırlarsak, buna bugünkü ve eski Türk dilindeki “tür”, “tör”, “tur” gibi kelimelerden çoğalan kavramların çeşitliliği ve çokluğu tanık olmaktadır.

Kazak dilindeki “ar” ve “aris” kelimelerinin bununla birlikte, “Tör”, “Töre” kelimelerinin hangi anlamları verdiğini iyi biliriz. Bu nedenle “aris” ve “Töre” kavramlarının belli bir düzeyde “İlk Tör’ün” koruyucularının adı olduğu yorumlanabilir. Çünkü Kazaklar “aris” diye kendi merkezinin, kendi geçmişinin en seçkin üyelerin, şahısların adıdır, “töre” (asilzade) sadece han kökenleri değildir, belli bir doğruda derecesi yüksek insanları adlandırır. İlk Tör’ün koruyucusu da – böyle derece, değere sahiptir.

“Tur” veya “Tör” kelimesinin etimolojisine gelirse, bu kelimenin “tuñ/tung” (“tüñ/tüng”, “tuñ/tung”, “töñ/töng” vb.) praformasından çoğaldığı görülür. Biz bu praformanın “tur” kelimesine kadar değişiminin az düzeyde iki ihtimal sunabiliriz: a) “tuñ” > “tun” > “tul” > “tur”, b) “tuñ + ur” > “tungtur” > “tug-ur” > “tur”; biz son durumda “tur” kelimesinin bugünkü dilimizdeki “tuğır”, “töñir-ek”, “tüyir” gibi kelimelerle aynı olduğunu gösterebiliriz. “Tuñ-ur” veya “tung-ur” kelimesinden “tur” (turu, turğız, turaq, turğı, turıq), “tür” kavramları (çeşit, özellik) ortaya çıkmaktadır. Slav dillerindeki “tvorit” (oluşturmak) (tvorçestvo (oluşturma), tvorets (yaratıcı), tvar (yaratık)) kelimesine temel olan “tvar” veya “tvaks” kelimeleri de eski şekilden çoğalmıştır. Bu şekilde alındığında “Tör” (“tur”) kelimesi “yaratma, yapma” ve “yaratıcı, yapıcı” anlamlarında anlaşıldı, en son anlamının efsanevi özelliğini Türkler arasından sadece Çuvaşlar muhafaza etmişler, onların sıradan mitolojisinde tanrılar “tura” diye adlandırılmış, bunu biraz önceki Uluğ Turuk, Tortay isimleriyle ilişkilendirmiş.

Örneğin, Çuvaş mitolojisinde baş tanrının ismi – Sulti-tura veya Tura-tala. Ayrılmış efsanevi fonksiyonlara sahip tanrıların isimlerinde de “tura” kısmı var: Çun suratakan tura, lvalher suretakan tura, Vılvah-çerleh suratakan tura, Surt Suratakan tura, Mul suratakan tura, Hurt suratakan tura, çeçek suratakan tura, tırpul suratakan tura, vb.²⁸⁰ Çuvaş dilinin eski Bulğari – Hun-Bulğar dilinin sonuncu çocuğu olduğunu hatırlarsak, “tura” kelimesinin Hun-Bulğar, Yueban (Urman) devrinde nasıl bir anlama sahip olduğu yorumlanabilir.

Hızır Ata görünüşünün kökeni. Qodar

Kazaklarda “Hidr” (“Hızır”) ismi “Qıdır” (“Qızır”) şeklinde bilinir. Sofu bilginlerin derin düşüncesine dayansak, Hidr (“yeşil”), yani Qıdır-Ata – Sofuların (sûfilerin) koruyucusu olmaktadır, onların sır danışmanı olarak da kabul edilir. Müslüman sofular Hızır’ı hem Müslümanların hem de Hristiyanların iyi tanıdığı şahıs olarak bilir – evliya Georgiy ile denk tutarlar, yani “Evliya Georgiy nişanı” denilen adı sofulara ait terminolojiye uygun “Tarika-i Hadrat-i-Hıdır” (Evliya Georgiy’in nişanı) diye adlandırılır. Bununla birlikte Hızır görünüşlü İlyas Peygamber ile de denk tutuldu, onun çift ismi Kazak folklorunda özellikle kahramanlık destanlarında sıkça karşılaşılır. Sözlü edebiyatın her türlü tarzlarında adı olmasına rağmen, özelliğini sadeleştirilen Hızır Ata’nın görünüşünün ayrıntılarının daha iyi anlamamız gerekiyor, bununla birlikte böyle bir ismin görünüşünün nasıl ortaya çıktığı araştırılıp görülebilir.

Hızır görünüşünün kalıplaşma mekânı hakkında.

Hızır isminin en sıradan karşılaştırması Kazak folklorunun “isimsel-görünüşsel galerisinin” ikinci sırasındadır, yani, bugünkü folklorik eserlerde başkahramanlar sırasına girmez, olay ağında sadece ikinci, üçüncü sıradaki rolü oynayan Qodar’ın ismine benzer olduğun gösterir: **“Hızır” – “Qodar”**.

Qodar’ın görünüşünü Kazaklar çok iyi bilir, bu yüzden de sözlü edebiyat eserlerinde çoğunlukla (çok, devamlı) olumsuz özelliğe sahip olan Qodar’ı, sadece olumlu tarafından görünen Hızır ile denk tutma, dışarıdan mantıksız ve uygunsuz görüldüğü açıktır. Doğrusunda da, kötülük adının sembolüne dönüşen Qodar’ı insanoğluna şans getiren Hızır ile denk tutulabilir mi? İnsaniyet açısından tabii ki emin değilim, fakat “iyi ve kötü” denilen etnik vizyonu ikinci sıraya koyup öncelikle görünüşün ismi ve adlandırılan işlevini sadece karşılaştıran bilim için bunun gibi uygunlaştırmalar – çok sık karşılaşılan yöntem olmaktadır. “Kazaklar Kazak olalı” Qodar’a olumsuz nitelik vermişler, ona rağmen “Kazakların Kazak olana” kadar ki zamanında onu olumlu kahraman olarak kabul edilmesini yok sayamayız.

²⁸⁰ Sulti-tura. MNM. 2-475.

Doğrusu, Bayan Sulu'dan (Ş.n. Kazakistan'da ortaya çıkmış ve oradan da geniş coğrafyalara yayılmış bir sözlü destandır.) ümidi olan Qodar'ın verilen sözü tutup Qarabay'ın hayvanını çölde muhafaza etmesinin felaket iş oluşu “kötü” denir mi? Qodar'ın olumsuz olarak ortaya çıkması – onun destandaki kahramanlık rolünün başkahramanların hedeflerine zit olmaktadır; bu açıdan Qozi'ğa tamamen olumlu özellik verilirse, düalizmin sıkı koşullarına göre tüm kötü özellik Qodar'ın boyuna gereğinden fazla verilmiş. Destan dışında eski efsanevi kahraman olarak Qodar, tamamen başka özelliği, olumsuz özelliği ile birlikte olumlu özelliklere de sahip kahramanlar olması tamamen mümkündür. İşte, bu nedenle de Qodar ve Hızır'ı benzetmenin dayanma mantıkları oluşunun özünde hiçbir abesliği yok, o mantıkları araştırıp görelim.

Hızır-su dağıtıcı, içecek dağıtıcı. Her şeyden önce Hızır (Hızır) Ata'nın su ile ilişkisi hakkında konuşalım. Efsanelerin birinde Hızır'ın yeraltı ülkesine gidip sol taraftaki yaşam suyunun kaynağını bulup alması, bu kaynağın suyundan içip sonsuz ömre sahip olduğu söylenir. Bununla birlikte Hızır – çöl sıcaklığında çok susayan yolcuları çölden sağ salim çıkaran kişidir.²⁸¹ Yani, öncelikle böyle iki bilgi aracılığıyla onun su ile ilişkisi görünüşte olduğu görülür.

Hızır'ın yeraltı ülkesine gidip sol taraftaki “yaşam suyu” kaynağından su içme olayı – birazcık ayrıntılı farklılıklarını kabul edilmemiş, fiilen bizim gelecek kitaplarımızın birinde araştırılan “Batıdaki Ana” (Sivanmu) görünüşü ile ilişkisi olan keskin nişancının olayını tekrarladı. Bundan çıkarılan- Hızır da - Kökimbet veya Hav-i gibi efsanevi nişancı görünüşündeki kahraman olur; buna göre biraz önceki keskin nişancı ile ilişkili özellikleri Hızır ile de ilişkisi olduğu araştırmanın sırası da gelecek.

“Hızır Ata Nişanına” veya onun bağlantı kurulan “Halka Nişanına” (Jartiyer düzeni) ile ilgili “kravçiy”²⁸² ve “vinoçerpiy”²⁸³ kavramlarının sofuluk (sûfilik) anlamının iç yüzünden başka, “sofra üstünü” hazırlayanlar için herhangi bir “sıvı (içecek, su) koyan kişi” olarak ifade edersek, gerçekten bu işleve sofuların piri (koruyucusu) olan Hızır'ın (Hızır'ın) sahip olduğu yorumlanabilir.

Sakiname. Saki – şarap dolduran kişinin, sofraya durumunu kontrol eden kişinin (kravçiy, vinoçerpiy) Farsça adıdır (Kazakça'da inançlı, ileri görüşlü insanları “saki”, sağduyulu olmayı “sakilik” diye adlandırır). Orta Çağ'a ait Farsça ve Türkçe (Osmanlı, Azerbaycan, Türkler ile)

²⁸¹ Kobılandı Batır. Kazak Kahraman Destanı. M.: Bilim. 1975.

²⁸² Kravçiy – eski Rus geleneğindeki “sofra-masa durumunu kontrol eden kişi”, yani, burada o sadece “yemek veren” kişi olarak değil, “içecek veren kişi” olarak da düşünülebilir.

²⁸³ Vinoçerpiy – “şarap koyan, karıştıran kişi”, o “sıvı dolduran kişi olarak da düşünülebilir. Yu. Zuyev eski Türkçe'deki “Bekniyargan” (funi jehan) makamının bir anlamını “vinoçerpiy” kavramıyla ilişkilendirmiş, şarap doldurma geleneği ve kırmızı doldurma geleneğini aynı düzeyde araştırdı (soniki. İlk Türkler: Tarih ve İdeoloji Üzerine Makaleler. Almatı: Dayk-press. 2002. S.286).

dili edebiyatta “sakiname” (“şarap dolduran kişiye dönüşen destan”) denilen bir türdü. Sakiname’nin temel konusu – bu yaşamın yapaylığı ve geçiciliği hakkında, geçen zamanın yüceliği hakkında, şarap koyan kişiyi öven metinlerdir. Buradaki başlıca ülkü – hayat çilesinden azat eden, unutturan şarap ve şarapçıyı övmektir. Tabii ki, buradaki şarap da, şarap koyan kişi de kendilerinin tam manasındaki kavramlar değildir, mecazi anlamda kullanılmıştır. Şarap – Nurun besini ise, şarap koyan kişi – bu besinden ağza temas ettiren, tat aldırın kişi olmaktadır. Koca Hafız’ın sözlerini çeviren Şekerim “Saki” kelimesini “**ayakşı**” denilen kelimeyle, “şarap” kelimesini “kımız”²⁸⁴ kelimesiyle tercüme etmiş (“Kel, ayaqşı, kımız, quy”):

Gel, içecek dağıtıcı, kımız koyan kişi.

Köşemizi nurlandır.

Dombracı, besteci,

Bize zaman verdi kır...

Gel, içecek dağıtıcı, kımız koyan kişi.

Çoğunluğa ver de bana ver.

Zaman geçti ağır küy.

Can sıkışıp, aktı ter...

Dur, içecek dağıtıcı, ver kımız,

Kaygılara toprak at

Hakiki güzeli gör kusursuz.

Neye gerek kendine yabancı...

Kımız konulan kâseler –

İskender’in aynası,

Sadece kişisel mülkünü bil,

²⁸⁴ “Kımız” kelimesinin “haoma” kelimesiyle aynı kökten olduğunu hatırlarsak, anlamsal doğrudan bu kelimenin “şarap” kelimesine bakınca Nur’a o kadar yakın geldiği anlaşılır. Yani, ilk Türkler kımızın/haomanın “Nur’a ait” durumunu Perslere ait “şarap” kelimesini duymadan önce bildikleri gerçektir.

Daha da çok faydası²⁸⁵

Yani, Hızır – “sıvı koyan kişi”, “içecek dağıtıcı”, “kımızcı”. Hızır’ın bu hizmeti hem Kazaklarda hem de başka geleneklerin örneklerinden görülebilir. Bu olayı çok iyi anlamak için yetenekliliğin veya kabiliyetliliğin ilacı hakkındaki halka ait kalıntılar ile tanışmak gerekir. Bundan çıkarılan sonuç – Hızır’ın verdiği içecek – ilk Tör’ün nurunun besini ile ilişkilendirilmektedir.

Birinci olarak, “şairsel yetenek veren şey” – “herhangi bir sıvı” şey: a)süt gibi beyaz, bal gibi tatlı, buz gibi içecek, b)kâsedeki içecek, c)şarap, d)zehir, idrar, e)öd, f)tükürük, balgam. Başka örneklerdeki “torba torba, çuval çuval”, “sırtına alıp taşımak veya götürmek” veya sadece “yemekten tatmanın” ilk önce herhangi bir sıvı veya biraz koyuca şey olduğu anlaşılır. (ona başka “Hızır görme” efsanelerindeki söylenen “kut (uğur) nişanı” olarak kâsedeki, tulumdaki vb. kaptaki süt, ayran, yoğurt gibi sıvıların oluşu da tanıktır). Göçebe halk böyle içeceği çoğunlukla süt tatlarına benzetir, bu şekilde de anlaşılır. Yazı geleneği olan halkla bunun gibi içeceğin özelliğini de, adını da göçebelere göre daha doğru muhafaza etti, her türlü geleneklerdeki “haoma”, “soma”, “ambroziy”vb. bunun gibi adlı içecektir ve bizim “herhangi bir içeceğimiz” – fiilen bir görüş olarak bulunmuştur.

İkinci olarak, “şairsel yetenek veren kişi” veya “şairsel yeteneğe sahip olan sıvıyı veren kişi, dolduran kişi” görünüşü getirilen efsaneye ait fragmanlarda herhangi bir “kara kişi”, “aksakallar”, “aksakallı”, ak bastonlu, ak giyimli kişi anlaşılır ve Manas, kırk asker gibi sonraki epostik görünüşler şeklinde verilmesiyle, onların her tarafında herhangi bir halkın efsanevi görünüşünün “içecek dolduran kişi” olduğunu söyler. Kazakların hatıralarında böyle “içecek dolduran kişi” Hızır olmaktadır, yani adlandırılan içecek veren kişilerin hepsi de fiilen bir görünüştür, o – Hızır Ata.

İşte, böyle yöntemler ile Hızır’ın başlangıçta söylenen “kravçiy”, “vinoçerpiy” gibi fonksiyona sahip olmasının sebebi kolayca açıklanabilir. Buradaki Hızır – İlk Tör’ün sahibi veya koruyucusudur. Biraz önceki içeceğin kendisi – kaynak, İlk Tör’ün maddesel görünüşüdür. Bu kaynağın içeceğini tercih eden insanlara suyu tattırma – Hızır’ın en önemli işlevidir. Sofuların halka şeklindeki topluluğunda içecek dağıtıcının (“şarap koyucunun” veya “sofra hazırlayanın”) oluşu da, Kazaklardaki şaire ait yeteneğin de, kut-bolluk ve şansın oluşu da – tipolojik düzeyde aynı görüş olmaktadır. Suyu içen şair sadece sıradan şairsel yeteneğe sahip olmaz, o İlk Tör’ün bilgeliğinden, edebi eser gücünden tat alır, beslenir. Zenginliğe kavuşan “Hızır gören” insan da sadece sıradan içeceği içmez, İlk Tör’ün nurunun besininden pay alır.

²⁸⁵ Şakârim. Edebi eserleri (şairler, destanlar, kara sözler). Almatı: Yazıcı. 1988, 400 -408-bb.

Buradaki önemli durum – Hızır Ata'nın "içecek dolduran kişi" oluşu bizim başka geleneğimiz değil, kendi geleneğimizin hatıralarının örneklerini analiz eder. Seçme yönünde görüşümüz olmaktadır. Bunun kendisi Hızır görünüşünün ilk Türkçe'ye ait oluşu hakkındaki görüşümüzün hayali olmadığını gösterir.

Qodar – su dolduran kişi. Şimdi karşılaştırma subjesi olan efsanevi-epostik Qodar'ın "su doldurması" hakkında olaya bir bakalım. "Qozı Körpeş – Bayan Sulu" destanlarındaki Qodar'ın başlıca "hizmeti" – "kuyu kazma" ve "su taşıma"dır. Bayan Sulu'nun babası Qarabay ona "atlarımı çölden sağ salim geçirirsen, kızım Bayan'ı sana veririm" diye söz verdi:

...Genç kulunum, hırıldadı hepsi, Qodar,

Bir su bulup bana verir misin, Qodar?

Susatmadan hayvanımı alırsan,

Ak Bayan'ı sana veririm, Qodar...

Çoğu atı çölden sağ salim getirmek için,

Qodar "her yerden yüz kişilik kuyu kazdı"

Suyu olmayan yere tulum ile su taşıdı,²⁸⁶

Buradaki olay epostik sıradanlığa sahip olmasına rağmen biz, kuyu kazanı, tulum ile su taşıyanı, çöldeki suya doyuran kişiyi, Qodar'ı görmekteyiz. Qarabay'ın çölden geçme olayı – açgözlü, cimri zenginin hayvanını yetimden kıskanması olayı değil, destanda söylenmeyen, hedeflenen sınır noktası olan İlk Tör'ün kaynağına ulaşma yolundaki başlangıç aşamsından geçme olayı olmaktadır. Çöl bozkır – başlangıç aşamalarıdır, burada uzağa uzanan çöl alanı altı veya yedi başlangıç testi aşamasıdır. İşte Qodar, bu durumda – başlangıçtan geçen insanın – "Yol göstericisi" – "danışmanı", onu altı (yedi) sıkıntıdan geçirmeye zorunlu akıl danışmayla (su ile, içecek ile) donatmıştır. Sürekli yolunu şaşırana yol gösteren, çöldekine su veren Hızır Ata da burada Qodar'abenzemektedir.

Etimoloji. Şimdi "Qodar" isminin etimolojisine gelelim. Burada önceki mantıkla ilişkili öncelikle "toprak" meselesini etimolojik temel alırsak o zaman Kazaklarda "Qotarw (aktarmak)" (bir kaptaki sıvıyı ikinci kaba koyma) denilen kelimenin olduğunu hatırlarız. Yani, "qotarw" fiili sadece sıvıyla değil, bu sıvıyı muhafaza eden kap ile de ilişkilidir; "Qodar" ismi de öncelikle, böyle "sıvıyı kaba koyan kişidir", o zaman "kaptan sıvı koyma ile de ilişkili

²⁸⁶ Rahmanqul Berdibay. Destan mirası. Almatı: 1997. 71.b.

olmaktadır. Bunun gibi bir denkliğin mantıklı oluşu çerçevesinde ben, “Qodar” ismi ve “qudıq (kuyu)” isminin aynı kökten olduğunu kabul ederim. “Kuyu” kelimesinin aynı kökten praforması – “quñ/qung”. Bu praformadan:

- “Quñ/quñ – “quy” – “qudz” – “qud” değişimi sonucunda: a) “qudıq” kelimesi kalıplaştı, b) “quy” kelimesi kalıplaştı: quyu (koyma), quyğış (doldurma, dökme), quyın (kasırğa), quyılıs (akarsuyun denize döküldüğü yer, ağız). Mañğıstaw’a ait toponimde “quyu” kelimesi “qudıq” olarak ifade edilir. (Aşıkuyu, üşkuyu, vb. yer adları), buradaki “quyu” kelimesinin ortak Kıpçak Oğuzlara ait söylenen nüshası, galiba, “quyuq” olması gerekir. Bununla birlikte, destanlarda söylenen “Qıyas” (Quyas) denilen kahramanın (peygamberin) ismi de bu kökten çıkması olasıdır, çünkü destandaki “Bozkırda Qıyas peygamber, düşüncede İlyas peygamber” denilen mısralardaki peygamber hakkında “İslam öncesi mitolojideki efsanevi kahramanın adı, insanların koruyucu azizi ve şifacısı ile göllerin ve dağların koruyucu azizidir.” diye açıklanmaktadır, onun da su ile bağlantısı gösterilmiştir.²⁸⁷

- “Quñ/qunğ” praformasının fonetik bir varyantı – “Qoñ/qonğ” ise onun sessel varyantı – “köñ/köng”; bu varyantından “kön”, o zaman – “könek” – “su konulan kap” olarak ortaya çıkar.

- Quñ/qunğ” praformasının anlamı: a) “sıvı”, b) “sıvıyı muhafaza eden kişi”, c) “sıvının kaynağı”, “göz” (kaynak, pınar, kuyu) olarak ifade edilir.

İşte, bunun gibi bir mantık hacminde “Qodar” isminin de etimolojisi “kaynak-göz” anlamına sahip “quñ/qunğ” praformasından çıktığına inanılır; “-ar” kelimesini isim veya etnonim (kavim adı) ypan yapım eki olarak araştırırsak: a) bu yapım ekinin “er”, “ır”, “ur”, “ar” gibi varyantlarının olmasıyla birlikte “az”, “ez”, “uz”, “ız”, “oz” gibi varyantlarının olduğunu da hatırlarız, b) “Qodar” isminin “Qodır”, “Qodur”, “Qotar”, “Qotır”, “Qotur”, “Qotar”, “Qotır”, “Qotur”, “Qatar”, “Qutur”, “Qodaz”, “Quduz” gibi isimsel nüshalarının olduğu yorumu yapılabilir. Bu durumda biz, sadece Qodar-Hıdır denkliğinden başka, Qodar-Qudiyar, Qodar-Qıdırbay, Qodar-Qotrag, Qodar-Kutrigur, Qodar-Kudrevanko hatta Qodar-Quduz-Quddis denkliklerinin de olasılığını araştırabiliriz.

Böylece biz, “su dolduran kişi” Qodar ve “su dolduran kişi” Hızır’ın hem işlevsel yönünden hem de sözlük yönünden aynı görünüş, aynı orijinal nüshadan çoğalan görünüşler olduğunu kanıtlayabiliriz.

“Hıdır” isminin eski tarihi belirsizdir, burada bu kelimenin İslam dininin Türk dili dünyasını da kapsayıp, Türklerin merkezinden çıkan insanların (Farabi gibi) geneli İslam medeniyetini kalıplaştırmadaki gayret göstermesinin artma zamanında (9-12 yy.) veya Türk dili

²⁸⁷ Qobılandı Batır. Kazak kahraman destanı. M.: Bilim. 1975. S.100, 440.

kabilelerinin (oğuz soylu Selçuk Türkmenlerinin) Arap-Pers Müslüman dünyasındaki siyasi-askeri egemen olma zamanında “hdr” şeklinde Türk dilinden Arap diline çevrilme olasılığı yok sayılamaz. Bunun gibi değişme, galiba sofu âlimlere yeterlilik sağlamıştır. Orta Asya ve Güney Kazakistan’a kadar giden Müslüman yerleşkesi büyüklüğünde emek veren sofuların görüşleriyle tanışma yönünde eski Türkçe’ye ait görüş ile de tanışmaması mümkün değil. Bu – Otrar’ın, Buqar’ın sofularının yakın zamanda bildiği Şam ve Bağdat’ın, Mısır’ın sofularının da bildiği sözdür. Sofular “hdr” kelime kökünün temelinde değişken Arap dilinde bazı kelime-kavramları ortaya çıkardı; İdris Şah kendi kitabında “hdr” kelime kökünden çoğalan “hadir”, “huddir la fi hi”, “hidar”, “hidir”, “el-hudrat”, “ahdar”, “hadra”, “el-hadra”, “el-ahadir” gibi kavramları açıklar,²⁸⁸ fakat “hdr” kelime kökünün başlangıçta neyi ifade ettiğini hiç kimse söylemez. Buna göre Türkçe kelime “hdr” kökünde Arap diline gidip, bu kelime kökü Arap dilinin kelime oluşum kuralına göre yaratıldı, bir sofunun ağzından ikinci sofuya, ondan – üçüncüye, dördüncüye, bir hayli sofuya kadar değişip gelen kelimenin büyük çoğunluğunun Türkçeye ait oluşu unutulmamalıdır. Aslında Hıdr ismi çoğunlukla Müslüman kahramanlar geleneğinde yaygınlaştı. Fakat bu Hızır Ata’nın (Hadir, bununla birlikte el-Hadir, el-hidr, Hizr diye de ifade edilir.) isminin genel olarak Müslümanlara ait özelliğe sahip olmasına rağmen, ona verilen: a)Denizde yolculuk yapanların koruyucusu,²⁸⁹b)Kuyular ve nehir sularının sahibi (ruhu) gibi (sonuncusu Hindistan’daki Müslümanlarda)²⁹⁰ betimlemelerin her tarafında eski Türkçe’ye ait Qodar’ın (Qudur) olduğu inancı bulunmaktadır.

İşte, bu durumda biz, genel olarak sofuluğun bazı özelliklerinin Müslümanlığa kadar Türk geleneğinden başladığına dair yorumlarımıza sebep olmaktadır. Sözümü Şekerim’in:

Kızıl’ın sonsuz suyunun mürekkebi

Tüm günü saati bıraksam

Bu dünyayı eskiyene kadar yazsam

Bitiremem dudaklarının sırrını da bilsem, -

Denilen sözler ile bitirip, bunun gibi sebepleri de kullandığımı söylemek isterim.²⁹¹

Qodar’ın Yediliği

²⁸⁸ İdris Şah. Sufizm. M.: Kalaşnikov, Komorov i K⁰. 1994. S.250.

²⁸⁹ Bu işlev “hdr” kelime kökünü “el-hudrat” kelime kökünde okuma ile ilişkili ortaya çıkan mantıktır; “el-hudrat” kelimesi Arapça’da deniz olarak ifade edilir.

²⁹⁰ Hızır, Hindistan Müslümanlarının hatırasında “kuyuların sahibi” olarak ortaya çıkan, ilk önce 16-17. Yy. Orta Asya’dan Hindistan’a giden Türk dili. Moğolların etkisi altında olmuş olabilir, daha uzak ifadeyle Orta Asya’dan Hindistan’a daha önceden göç eden sofularla bağlantılı olma ihtimali vardır.

Qodar da – kuyu sahibidir.

²⁹¹ Şekerim. Edebi Eserleri. (şiirler, destanlar, kara sözler). Almatı: Yazıcı. 1988. 260-b.

“Şıntasulı Törehan” destanında Qodar hakkındaki metni tekrarlırsak, başkahramanın rakibi olan Qodar’ı beş gün süren düellodan sonra yenip, “dibi derin, suyu olmayan kuyuya” attı ve kuyunun ağzını büyük (kazan gibi kara taş ile) bastırıp tamamen kapattı. Kuyuda yatan Qodar’ı kahramanın kardeşi çıkardı, onunla yakın ilişki içinde oldu; ikisi de birleşip başkahramana karşı hareket etti. Bu – uygun efsanevi konu, çoğunlukla ve “yalan çiftler” diye yorumlanan masalların olaya ait parçası olmaktadır. Her masalda bu konuyla ilgili hem başkahramanın, hem annesinin veya kardeşinin, kahramanın rakibinin isimleri, görünüşü, özellikleri farklı olmaktadır. İşte, bu nedenle de bu konunun varyantlarındaki Qodar’ın yerini alan efsanevi görünüşlerin özelliklerini araştırıp, onlardan Qodar ile ilgili söylenmeyen detaylar incelenebilir. Qodar’ın “yerinde”:

- “Tek gözlü dev” masalında – tek gözlü dev olan olayı kısaca anlatırsak, kahraman ıssız sahadaki “altın kaplanmış eve” gelir, bu evin sahibi olan, kara ata binen tek gözlü devin gözünü çıkarır ve kendisini zindana atar. Tek gözlü dev başkahramanın annesine sinirlenir (E4 – 237). Bu devin özelliği – kırk gün uyur, kırk gün uyumaz.

- “Genç çocuğun yolculuğu” masalında da – üç tek gözlü cadı dev, onların da sarayının birinde küheylemler bağlı, ikincisinde – kazan asılı, top-tüfek ve silah-zırh takımı asılı durmaktadır. Kahraman onların ikisini öldürüp, üçüncüsünün şakağını yarılayıp kesti ve zindana attı, üstünü taş ile kapattı. Bu tek gözlü cadı da kahramanın annesine öfkeleni.

- “Zalim ihtiyar” masalında – yedi cadı dev; onların şehrine gelip insan etini yediğini gören kahraman, yedi sadece altısını öldürüp, yedincisinin sadece bir şakağını kesip kuyuya attı, büyük değirmen taş ile üstünü kapattı. Her evin kapısını kilit ile açıp baktı, bir evden yedi atı gördü (onların içindeki kara benekli atları gördü). Sağ kalan cadı da kahramanın kardeşine öfkeleni (E3 – 223).

- “Yerden çıkan Jelim kahraman” masalında – dev bulunmaktadır. Kahraman üç devin ikisini öldürüp, üçüncüsünü kuyuya attı, ağzını dağ gibi taş ile kapattı. Buradaki üç devin mekânı “bir ev” diye söylenir, fiilen elli-altmış ev veya elli-altmış odalı ev olmaktadır (kahraman elli-altmış kilit alıp, sadece evlerin ikisini açıp baktı, birinde top-tüfek, silah ve zırh takımı, ikincisinde – kara atlar bulundu) (E4 – 46).

Olağan mekânsal durum. Bilindik saray (40-41 odalı) veya şehir (40-41 evli), siyah at, asılı duran top-tüfek, silah ve zırh takımı, asılı duran kazan, vb. Bunun gibi görünüm başka masalarda da bulunmaktadır. Sadece bu sarayın sahibinin görünüşü her türlü olmaktadır. Bizim için bu alıntılardaki en önemli şey – bundaki tek gözlü (cadı) devin Qodar görünüşüne denk gelmesidir; “kuyu meselesinin” oluşuna göre, bu görünüşlerin hepsinin de isminin “Qodar” olduğu yorumu yapılabilir.

Bir başka an – buradaki görünüşlerin sayısının birden üçe, üçten yediye kadar ulaşması. Yani, Qodar: a)yedi kahramanın derlenmiş görünüşü veya yedi şekli olan görünüş, b)aynı özellikli yedi görünüşün yedincisi, en güçlüsü, en sonuncusu (en büyüğü veya en küçüğü) olmaktadır. Yedi “Qodar” veya Qodar’ın “yedincisi” yedi sayılı derlenmiş görünümün olmasından bahseder, bunlar:

1. İlk Tör’ü veya onun somut hali olan Töretam’ı (şehir, saray, kazan, vb.şekilde tasvir edilir) koruyan yiğitler; kahramanın onları (yedisinin altısını) öldürmesi – İlk Tör’e götürülen yedi sıkıntı – yedi başlangıç deneyinden geçiş olmaktadır. Kahramanın altısını öldürüp yedincisini kısmen yaralaması, kuyuya/zindana kapatması, onun yedi deneyinden sadece altısını geçip en sonuncusunu kısmen gördüğünü gösterir. Genel olarak, sonuncu aşamadan geçmek - ilk Kazak biliminin güçlü prensibinin biri olması gibidir, bunun gibi bir örneği alpkarakuşun kahramanı iki kere yutup, üçüncü kere yutmamasında görebiliriz. Sonuncu aşama – kâmil olma göstergesi, ondan geçen kişiyi köklü değişime uğratar, bu yüzden kahramanın sonuncu aşamadan geçmesi – onun kendisini İlah ile eşit hale getirmesine kadar gitmesi, kibirlilikten kaçınması olarak bulunur.

2. Yedi görünüşlü Qodar veya yedincisi biraz daha lideri, rehberi Qodar olan yedilik – araştırılan “yedi qasqa”, “yedi taz”, “yedi kâmil pir” gibi yediliğin bir varyantı olmaktadır. Burada Qodar’ın gerçekte Hızır ile denk olduğu görülür, çünkü Hızır (Hıdr) da sofuların (sûfilerin) gizli koruyucusu ve rehberi olmaktadır, Qodar da bunun gibi işleve sahiptir.

3. Burada da takvimsel motif var. Qodar’ın kuyuda kalması – Aralık ayındaki kış gündönümü zamanına denk gelir, Şıntast’ın oğlu (Şın taz’dın) Törehan’ın onunla beş gün boyunca tartışma olayı da bu gündönümü zamanının beş günlük anına denk gelir. Qodar, Qıran Qaraqşı, Qambar, Jeztırnak, Ergejeyli (Tas-Taraqay) gibi görünüşlerin benzeri diye araştırıldı ve onu bu isimler gibi, takvimsel (burçlar ve kutuplar) burçların veya gezegenlerin birinin şekillenmesi olarak yorumlanabilir.

Böylece, bazı masallara ait varyantların sahip olan ilk ortak konuyu daha çoğaltırsak, Qodar kahramanın annesiyle ve kardeşiyle bozuşup, bu ilişkiden bir çocuk dünyaya gelir. O çocuk kahramandan ayrılmaz, fiilen ikizi olmaktadır. Bu olay eski efsanevi – şecereye ait model olarak araştırıldı. Bu durumda Qodar – ilk Kazakların şeceresine ait atalarından biri olmaktadır. Yani, onun isminin “Qıdırbay”, “Quduar”, “Kutrigur”, “Kotrag” gibi eponimler (s.n.eponim – gerçek ya da hayali bir kimsenin adının bir yer, ulus ya da bir şey için verilmesine inanılması) ve eponimlerin kalıplaşmasına temel olan mantıksız dev olmadı. Qodar’ın “yediliğin” biri olması onu eski Türklerin şeceresine ait mitteki İçjinim Nişidu ile de, Altaylara ait mitteki Ülgen ve Erik ile de aynı yapar.

Yeniden yapılandırılan Qodar – Töretam'ın koruyucusu, o – Büyük Zamanın bir yarısının şekillenmesi (onu yeren kahraman – ikinci yarısının şekillenmesi). Genel olarak alındığında Qodar da – zamanın sahiplerinden biridir. Ben bu masala ait konunun efsanevi iç yüzünü tamamlayıp, anlattığım için söyleyemiyorum, bu nedenle Qodar'ın görünüşünün henüz açıklanmayan özelliklerinin olduğuna inanılır.

Asan Qayğı

“Üç Qiyan” Tasavvufi-Dini-Askeri Tarikat

Bugünkü Kazak toplumundaki kabilecilik, cüze bölünme ile ilgili söylenip yazılan çok bir şey yok. Bu olayda gerçek de var, fakat çoğu durumda onun çok abartıldığı, korkutmak için elini bir kez sallayıp böylece alın yazısına yazılan kadere boyun eğmek için bilerek yapılan hilekâr bir amaç olduğu anlaşılır. Alın yazısına ne kadar kırılısak da kendi tarihimizi inkâr edemeyiz. İyi de olsa kötü de olsa – bizim Kazakların geçmiş tarihidir. Bu alın yazısına yazılan işaret, özellikle Kazakistan'a ait Rus dili basınında kendi kardeşlerimiz tarafından da “gözü mavi dostlarımız” tarafından da tahrik etme, birbirine söyleme amacıyla sık sık arttırılan “üç cüz” meselesinin ne kadarı gerçektir? Bu mesele gerçekliği ile tehlikeli mi? Doğrusu, Kazak tarihindeki cüzlerin kullanılması ile ilgili çok fazla sonuç yok, fakat bu kavramın soy-sülaleye açılmadan oluşu gizli değil. İşte, bunlar hakkında gerçeğin başlangıcını açma zamanı geçmiş gibidir.

Kazakların üç cüz ayrılması, her türlü mantık, ispat ve tarihi deliller getirilip, zamansal doğrudan bir tarihi derinliğe, bir önceki zamana göre ileri-geri çoğaltılmasına rağmen, gerçek zaman – sadece 17. asırda cüze geçirildi. Yani, 15-16. asırlarda Kazaklar üç cüze bölünmemişti. Zaman bakımından alındığında, bu – Esim Han'dan Töwke Han'a kadar ki zaman, üç cüzün inşasının temel düşünce olduğu zamandır – büyük bölgede yayılan, çoğu sayı Kazak kabilelerini değiştirme yönünde elverişliydi, yani üç cüz – asıl etnik, kabilesel yalınlığa göre değil, bölgesel-yönetimsel gerekliliğe uygun inşa edilmiştir. Böylece düşüncesini tasarlayan da, cüze geçiren de – gerçekten isimleri unutan sözü geçen kişilerdir. Çoğu durumda, tesadüfen bölgesel inşa şeceresel-ideolojik üst yapı ile yeterli bir şekilde oluşturuldu, kabileler ve ittifakların sıralanmasını açıklayıp, onların birbirine karşı yerleşme sırası ve hiyerarşisi, “gelenek-görenekleri” kabul edildi, bu önlem 1-2 nesil değişmeden devam etti ve 18.asrın başında Kazakların üç cüzlük şeceresel geleneği kalıplaşım tamamlandı. Peki ya, bu “üç cüz” ülküsü 17.asırdaki Kazakların ülkesine ait etnik grup üyeleri nasıldı? Bunun hakkında konuşursam...

“Üç cüz” ülküsünün temel kaynağı yaklaşık olarak 14-16.asırlarda yaşamıştır, sofuluk-yesevilik ilminin bir bölümü olarak kabul edilen “Üç Qiyan” tarikatının (nişanının) merkezinde

bulunmaktadır. Bu – 14.asırda Altınorda Devleti'ni Janibek Han yönetiminde Mañğıstaw'da, Jılay'da genel olarak Volga-Ural bölgesinde kalıplaşmış, bir yandan göçebe cengâverlere ait, diğer yandan sofı-bilge kişilere ait gelenek ile bağlantı kurulan dini tarikat olmaktadır. Böyle bir organizasyon tipolojik düzeyde Batı Avrupa'ya ait geleneklerdeki "dini-şövalyeye ait nişan ile" karşılaştırılır. Kazakların ülkesinin inşasında genel olarak onun ülkesinin kalıplaşmasının birinci şartlarını temellendirenlerin sofular (sûfiler) olduğu hakkında kavramlar söylenmektedir. Örneğin, Yesevi bilgin Z. Jandarbek Kazak ülkesinin kurulmasında sofulara ait Yesevi ilminin önemli rol oynadığını gösterdi, yani böyle bir kavramın düşünceden çıktığını hayal bile edemiyorum. Bu tarafı açıktır ki, sadece "böyle tarihi bir misyonu yerleştirenler gerçekten Yesevi ilminin hangi tarikatı?" denilen sorunun kişinin iç dünyasında kaldığını söylememiz gerekir. Üç Qıyan nişanı gibi Yesevilik yönündeki "Nakşibendi", "Haydari", "Bektaş", "Qubrauyiya" nişanlarıyla (tarikatlarıyla) birlikte ele alınır, sadece onlardan farklılığı:

1. Onların çoğunlukla göçebe merkezinde kalıplaşmış, göçebe yaşantı süremeleridir (başka sofulara ait tarikatlar temelinden Orta Asya ve Kazakistan'ın yerleşik bölgeleri ve şehirlerinde oluşmuştur). "Üç Qıyan" nişanı doğal göçebe grup (Esen-Kazaklar, "Alaşoğulları veya Ayraqtılar) arasında kalıplaştı.
2. Onlar sadece sıradan sofı tarikatı değildir, asker özellikleri de vardır, yani, dini-cengâverlik (şövalyelik) özelliği olan tarikat olmaktadır.
3. "Üç Qıyan" tarikatının temelini "Esen-Ata" veya "Asan-Qayğı"denilen binlerce yıllık tarihi isimli lakap oluşmuştur, bu nedenle bu tarikat "Ata tarikatı" veya "Asan-Qayğı tarikatı" diye de adlandırılır. Nişanı temellendirenler, kendilerini hocalar, seyitler, şeyhler gibi "Muhammed Peygamber (S.A.V)'in kendisinin, sahabelerinin veya ilk dört halifenin bununla birlikte, Kureyş kabilesinin neslimiz diye değil, var olan "Hoca Ahmed'in öğrencisi olan Esen ata (Asan-Qayğı) öğrencimiz olarak kabul edilir. Yani, onu temellendirenler göçebe Türk kabilelerine dini nasihat vermek için gelip, zaman geçtikçe onlarla bütünleşen Persler değil, doğal olarak Kıpçaklar, Türkler ile aynı soydan olanlar olacaktır.
4. Bu nişanın (tarikatın) iki başlangıcı – Yesevi sofulara ait İslam ilmi ve eski Türklere ait "Urum" geleneğini karşılıklı bağlantı kurup, sonunda öncekinin isteklerine uygun eğilim tarikatıdır. Bu yüzden o, Nakşibendi'ye, Bektaş'ı'ye, vb. göre olabildiğince göçebelere ait özellikleri bulunmaktadır.

"Üç Qıyan" kutsal yerin, Töretam'ın bir adıdır. Onların ilk işlevi de "Kutsal yeri", "Kutsal yapıyı" gözetme, korumadır. Yani onlar, askerler, yiğitler olarak bu yeri koruma hizmetine sahiptir. Böyle bir işleve göre onları Batı Avrupaya ait Hristiyan geleneğindeki "Yapımcılar"

(tapınakçılar) nişanı karşılaştırılmıştır. Bu nişanın yiğitleri (şövalyeleri) de kendilerini, başka dini özellikte olmasına rağmen, kutsal yerin sembolü olan “yapıyı” koruyucular olarak kabul edilmektedir.

İşte, bu tarikatın yolundan gidenler (“Alaşoğulları”) 14.asrın sonu, 15.asrın başında tahrip edilen Altınorda’yı terk edip, Orta Kazakistan’a (ortası-Uludağ, batısı-Aral-Kazal civarındaki Qarakumlar, doğusu Qarqaralı-Qazılıq, güneyi – Qaradağ’ın kuzeyi, “kirişe ait” dağ yamacı) doğru yer değiştirdi. Gerçek tarihi Mañğıstaw ile ve Batı Kazakistan ile ilişkilendirilmiş şahsiyetler – Toqtamış, Edige, Asan-Qayğıların “mezarlarının” Uludağ’dan hem ortaya çıkışı hem de 15-16.asırlardaki “Jaşı” (galiba Jaysı) “Alaşa Han” türbelerinin inşası tam olarak böyle yerleşimle ilgilidir.

İşte, bu alanlarda “üç Qıyanlara ait” (“Alaşoğulları”) kendilerine Äbu-Seyit, Kerey sultanlar gibi müttefikler bulundu. Äbu-Seyit’in “Jenibek” denilen lakaba sahip oluşu da, bu Jenibek ve Kerey’in 15.asrın ortasında zirveye çıkarılan ülkenin adını başka başka değil, gerçekte “Kazak” işareti de – bu nişanın etkisiyle ortaya çıkmış, çünkü gerçekten bu tarikatın (nişanın) kendisi 14.asrın ortasındaki Mañğıstaw ve Üstirt’te Kazak adını yeniden yankılayan grubun ortasında kalıplaştıktan sonra bu “Kazak” ve “Alaş” adları doğdu.

Üç Qıyan – 14-15.asırlardaki Kazakların manevi kaynağını muhafaza eden “yapının” adıdır. Yani o – “40 evli veya işaretli Kazakların” sembolik özelliğindeki yerinin (“şehrinin, evinin”) kökü, merkezi “evi” (veya “odası”). Bu “yeri” şöyle tasvir edip gösterebiliriz:

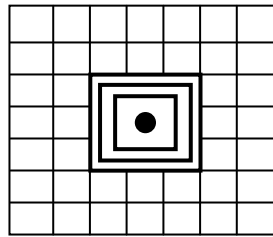

Şekil 56 Kırkbir Odalı Ev

Alanda “41 odalı ev”veya “41 evli mekân” gösterilmiş, bu – tüm Kazakların etnik, dilsel, kültürel-ekonomik, coğrafik-bölgesel, zamansal-takvimsel ve manevi kaynağı ve birliği bildiren “evren”, “yapı”dır.

Her yanında yedi “evi” (odası) olan mekân fiilen 49 evi (odayı) oluşturmaktadır ($7 \times 7 = 49$). Fakat orta birliği dokuz “ev” (oda) fiilen üç odalı bir ev olarak kabul edildiği için tüm yapı kalan 40 ev ile (oda ile) birlikte 41 evli (odalı) yapı ortaya çıkmaktadır.

Merkezdeki “üç odalı ev” – içi, manevi alan. Üç Qıyan’ın gerçekte kendisidir.

Kalan 40 ev – dışı, gerçek alan, bu 14-15.asırdaki Kazakların başlangıcını birleştiren kabilelerin sembolik sayısal miktarını oluşturur. Bu – “kırk Kazak”. Bugünkü şecereciler unutulmuş, sadece yaklaşık olarak 1771 yılı Rıçkov denilen Rus kaptanın takvimsel dergisinde kaydedilmiştir. 19.asrın 20-30’lu yılları A. İ. Levşin’in kitabında kullanılan eski Kazak şeceresine dikkatlice bakalım: “Bazı Kazaklar kendilerini Kırım’dan gelen göçmenler olarak görüyorlar ve mevcut topraklara yeniden yerleşmelerinin nedeninin, ölümünden sonra Kırım Han Kundugur’un oğulları arasında ortaya çıkan bir kavga olduğunu söylüyorlar. Onlara göre iki karısı vardı ve her ikisi için çocuğu da onları bıraktı. Büyük eşin oğulları mirasını paylaştıklarında genç eşin yedi oğlunu rahatsız ettiler, bu vatanları anavatanlarından bozkırlara ayrıldı ve onlar gibi 33 sürgünle birleşti. Uzn zamandır komşu toprakların soygunlarıyla uğraşan 40 kişilik bu çete sonunda eşlerini çaldı ve çoğaldı. “Kırk (sorak)” Kazakça’da “kırk” kelimesini ifade eder ve bu nedenle de bu kalabalığa “kırk Kazak” yani kırk Kazak binici denir.²⁹² İşte, zamanında Kazak dilini bilmeyen Rusların yanlış çevirileri sonucunda böyle sıradan başka özelliğe sahip olan efsanenin sıradanlığı ve yanlışlığı kabul edilmedi, sadece anlamına bakarak çevirirsek “yapının” dış 40 odasında bu “Kırım’dan” çıkan “kırk Kazak evi” yerleştirildi, onlar “kırk işaretli Kazak” veya “kırk işaretli Kırım” denilen folklorik kelime öbeğinden de görülebilir.²⁹³ Tabii ki, “Kırım” kavramının da, “Kırımın kırk kahramanı” kavramının da gerçeği, bugünkü Ukrayna’daki Kırım yarımadasıyla ilgisi yok, buradaki Kırım-Üstirt’in (Kır’ın) unutulmuş poetikasına ait adıdır.

40 evin veya “işaretin” herbirinin dokuz tane yuvası var, hepsi 360 “yuva” kurdu. “360 yuva Kazak” sözü “Edige” destanının herbir nüshasında karşılaşılır:

On sayı Nogay içinde

Üç yüz alp evi Kazağım,

Seni başkaca aldirttim...²⁹⁴

Bir yandan bu sayı – 9 günlük 40 haftadan oluşan bir yıllık takvimsel dönüşümü gösterir. “41.”, merkezdeki “ev” (oda) – fazla olan 5-6 günü tasvir eder. Bir yılın en önemli 5-6 gününün “41.ev” – Üç Qiyan’ın kendine gelmesi de tesadüf değildir. 40 ev – hafta – bir yıllık devrin doğal, hava durumu değişiminin 40 yöntemine denk gelir.

Bununla birlikte, bu yapı ölküsünün Kazaklardaki “41 fal açmak” yorumu ile de ilişkilendirilip açıklanır.

²⁹² Levşin A. İ. Kırgız-Kazak veya Kırgız-Kaisat ordularının ve bozkırlarının açıklaması. Almatı: Sanat. 1996. S.145.

²⁹³ “Kırk işaretli Kırım”; on iki yarım Ürim” kelimesi “Akjanasulı Er Keñes” destanında var (BJ 6-435).

²⁹⁴ Şoğan ve Cengiz Valikhanovlar nüshası // Edige Batır. Almatı: 1999. 73-b.

40 “işaret” veya “ev” – gerçeği Kazak yerinin coğrafyasını da tasvir eder; galiba “Zheruiyk” araştıran Asan-Qayğı manevi “Zheruiyk’a” – “Üç Qıyan’a” – “41.eve (odaya), yere” ulaşmak için öncelikle yeryüzündeki 40 evi (odayı), yeri geçti, bugünkü folklorda muhafaza edilen “Ana yer hakkında Asan-Qayğı şöyle der, falanca yer hakkında Asan-Qayğı herhangi biri diye söyler” denilen gibi Kazak yerinin kökeni ile ilgili coğrafik-bölgesel değer verme örnekleri – bunun kalıntısıdır. Galiba başlangıçta Asan-Qayğı’nın 40 farklı yerde olduğu, onlara kırk farklı değer verdiği söylenir, doğrusu Asan-Qayğı’nın 40 odadan (yerden) geçip, 41.odaya (yere) – Zheriyk’a (Üç Qıyan’a) ulaşması – sofulara başlangıç deneyinin 40 aşamasından geçmesi olarak bulunur.

Şimdi, merkez Tör’deki ev, yani “41.evin” üzerinde durursak, bu – birinin dışı ikincisini, ikincisinin dışı üçüncüsünü çevreleyen “üç odalı” ev, tam olarak “Üç Qıyan’dır”.

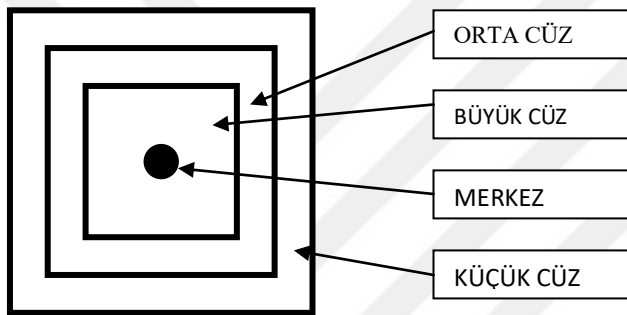

Şekil 57 Üç Qıyan

Üç odanın, bunun gibi tüm “Kazak yapısının” merkez noktasında İlk Tör’ün (geleneğin) sembolü, ilahi gücün (ilkenin) kalıntısı olarak kabul edilen kutsal nesne (kuyu, kaynak, kazan, saba, kâse, sandık, vb. şekillerde tasvir edilen) yerleşmiştir. Şiltlenlere ait hiyerarşide – hanın Doğu kökeninin yerine, “Üç Qıyan’a ait” sofuluk hiyerarşisinde – Asan-Qayğı’nın yerine uygundur.

İç oda ve paravan (çit, hat) – “Büyük cüz” diye adlandırılır. “Cüz” kelimesinin “100” sayısı ile ilgisi yok, o “alan” (uzay, açık alan) olarak ifade edilir. Büyük cüz (büyük olan) – kutsal sembolü koruyan yiğitlerin (kabilelerin) en son siperidir. Sofulara ait hiyerarşiye göre, bu kabilelerin sayısı – 3, “Üç Aqarıs”. Meşhur Yusuf’un (c.n.Büyük düşünür, folklorist, etnograf, Kazak kültürü ve edebiyatında bilinen kişi) yazdığı destanının iç yüzüne dikkatle bakarsak, aktaranlar “vergi toplayan” denilen ada sahip olmaktadır, “Düşmana tutunduğunda bunlar tutunmaz, taş düğüm olarak durur.” Şiltlenlere ait hiyerarşide bunlar “üç estan’a” veya “üç gaws’a” denk gelir.

Orta oda veya paravan (çit, hat) – “Orta cüz” (orta alan), 7 kabile (Janaris) korudu, o – kutsal sembolü koruyan yiğitlerin (kabilelerin) merkezi siperidir. Meşhur Yusuf’un yazdığına göre, bunlar set yapan kişiler olup, orta kuşakta olan, hanın çobanı olmaktadır. Şilten’e ait hiyerarşide bunlar “yedi paftana” veya “yedi abdala” denk gelir.

Dış oda veya paravan (çit, hat) – “Küçük cüz” (dış alan) onu 40 kabile (“Bekaris”), yani “kırk kahraman” korudu, bu Şilten’e ait hiyerarşide “ğayb eren kırk şilten”e denk gelir. Küçük cüz – kutsal sembolü koruyan yiğitlerin (kabilelerin) önceki siperi (öncü asker birliği)dir. Meşhur Yusuf bunlar hakkında “Düşmandan yüzünü çeviren savaşı, karşı yönde olanın kıymetini bilmez, gezgin olup, ilk önce yürüdüğü düşmana gider” şeklinde yazmıştır. İşte, bu üç paravanı yavaş yavaş koruyan kabilelerin başlangıçta bugünkü üç cüze ait anlatımla ilgisi yoktur, onlar var olanı – “Üç Qıyan” tarikatının (nişanının) iç hiyerarşisini bununla birlikte, sofuluk dünya bilimindeki ilahi gerçeği bilmenin üç-derece aşaması (İlm-el Yaqin, Ayn-el Yaqin, Haqq-al Yaqin) belirtilmiş. Gerçek Kazak halkı – bu üç odalı evin dışındaki 40 odayı (evi) yerleştiren “kırk işaretli Kazak halkı” olmaktadır.

İşte, “Üç Qıyan” nişanı, bizim tahminimize göre, Kerey ve Jenibek’ten başlayıp Qasım hanların yakınında yürüyüp Kazak ülkesinin mutlu başlangıcından geçmiş, kendi paylaştıklarını birleştirmiş. Fakat Kasım Han’dan sonra onlar bize belirsiz sebepler ile hanların desteklediğinden ayrılan veya hanın bildiği desteği önemle kendine çeken veya bu tarikatın danışmanları ve üyelerinin çoğunluğu büyük kan dökmelerde ölmüş, onların işini birleştirme yeteneğinde bulunmuş ve kalan da bunlardır. Nasıl olduğu belli değil, bu tarikatın kaybolma zamanı olarak 16.asrın 30-40. yıllarını gösterir. Bu – Kazak ülkesinin geçmiş güçlü rüzgâr gibi geçme zamanına aynı anda gelmiştir. 17.asırda onlar hakkında tarihi gerçek unutulmuş sadece efsane kalmıştır. Bu nedenle 17.asırdaki ülke ağaları, kendilerinin aklında olan “üç cüz” hakkında gerçeği tam, başlangıçtaki nüsha değil, kalıntısını sadece yönetsel-bölgesel üçlüğün ideolojik üst yapısı olarak kullanılmış. Olgunlaşmamışlığın adı, olgunlaşmamışlık, eski görüşü belirtmez, onun rengini değiştiren üstünkörü kalıttan yararlanma – bunun gibi (bugünkü üç cüz’e ait bölünmeyi kullanma) önemli olgunlaşmamanın az zamana (17.-18.yy) sonucu, verimli olmasına rağmen, gelecekte tam tersi, olumsuz olayların doğuşuna imkân veren yetersizliğin de oluşunu sağladı. Böylece, bir zamanlar yapılan çözüm yolunun hem iyi sonucunu hem de kötü sonucunu görebiliriz. Bu nedenle, “üç cüz” hakkında ilk görüşün yeniden yapılandırılmasıyla birlikte (biz, böyle bir araştırmanın sadece sınır çizgisini verebiliriz), bu milletin, dinin, zihniyetin, dilin, yer ve zamanın ayrılmaz bütünlüğünü gösteren ülkü ve sembolü yeniden nasihat etmenin de gerekli olduğunu söylemek isterim. Bu – sadece sıradan geçip giden, geçmiş tarih değildir, bugünkü Kazaklara kendisinin iç ve dış düşmanlarına karşı durup, gücüne dayanmasına imkân veren silahımız da olacaktır. Üç arıs – kabilesel-etnik ad değildir: tesadüfen Kazaklar, eğer şerefini

elden bırakmazsa, yürekli ise o zaman o “Küçük Cüzbin”, önemli fikir alışkanlığına sahip olma aracılığıyla halkına faydalı olsa, o zaman o “Orta Cüzbin”, eğer usanmadan hizmet etse, başladığı işi sonuna kadar yapsa, o zaman o “Büyük Cüzbin” olarak kabul edilir, çünkü üç cüz – sadece Kazakların iç dünyasının durumudur. Çünkü “üç cüz” – insanın kabilesine ait özgürlüğü değil, onun gerçek Kazak olmaya dönüşmesi için geçmesi gereken başlangıç deneyinin üç aşamasını (dil, zihniyet ve din) ifade eder.

Üç Qıyan – Üç Cüz kavramının durumu sadece onlarla sınırlı değildir, sırayla bekleyen başka meseleleri de var, örneğin, “Üç Qıyan” tarikatının adı (“yapı”) yönünden de, işlevi (kutsal yeri koruma) yönünden de Batı Avrupa’ya ait araştırmacıların sonuçlarına göre “Müslüman olarak gitmek” için yansıtılan “Tapınaklar nişanına” (tapınak – yapı, tapınak, tapınak – “yapı inşa eden”, “tapınak bekçisi”) benzer olması da özel bir araştırmayı gerekli kılmıştır. Bununla birlikte Üç Qıyan – tüm Kazakların esas kökeni, temel şeklidir, çünkü onun şekli fiilen Ötüken, Ergenekon, Afrasiyab’ın “Bakır Kalesi”, masala ait “demir sarayların” bir varyantı olarak buunmuştur, yani onların hepsinin de başlangıcı bazı binyılların derinliğine giden arketipte yatmaktadır. Bu kavramla ilişkilendirilen “Büyük Üstaz – Asan-Qayğı’nın görünüşünü folklorik sarmaşıktan temizleyip ayırdı ve bu sıradaki çalışma Asan-Qayğı’nın görünüşüne ait yaşını 3000 yılına ulaştırır. Üç yüz kabileyi bir ülke altında toplayan çoğu Kazakların manevi üst tabakası (elit tabakası) olmuştur, bu nedenle bu kavramı en son 300-400 yılda kalıplaşan “bölgesel kabile bölüklerinin adı” olan özelliğinden ayırmamız gerekir.

Erenler – Gayb Eren

Kazakların ayrıca Müslüman dini merkezine sahip Asya Türk halklarının da inançlarındaki “eren” tipine daha yakından bakmak gerekir. Destanlarda “ğayb eren kırk şilten”, “ğayb eren”, “kırk şilten” denilen isimlere ait nüshalarda adlandırılan mitik görünüşün adı ve çıkış yeri hakkındaki kavramlarda tek taraflılık kalıplaştı; bu ismi kuran kelimeler geleneksel olarak “Perslere ait” olarak kabul edildi, bununla bağlantılı olarak efsanevi görünüş hakkında hatıraları ortaya çıkaran da İran dili merkez olarak kabul edilir. (Ş:n. Gayb eren kırk şilten – Arapların, eski Türklerin ve Perslerin kelimelerinden kurulmuş mükemmel bir kelime grubudur. Arapların <<ğayb>> - <<yok olup gitme>>, <<gözden kaybolma>>, <<ilahi iş >> denilen anlamlara gelir. Eski Türk dilindeki <<eren>> adı şimdiki Kazak dilinde <<er>>. <<Şilten>> Farsça’da <<kırk tane veya kırk ten>> anlamlarını verir. O zaman <<ğayb>> bir kez, <<kırk er>> iki kez tekrarlanır.) (Berikbay Sağındıqulı, Türkistan gazetesi, yayın tarihi: 4 Mayıs 2014, erişim tarihi: 21.02.2020)

Eren gayb (kırk şilten) görünüşünü kalıplaştıran Müslüman sofular (sûfiler) merkezi, bunu eren ğayb kırklarının bazen “pirleri” diye adlandırıp, pirlere kategorisine yazmasından da anlayabiliriz. Bu durum, kendi zamanında araştırılan görünüşün başlangıcında sadece

Perslere ait değildir, eski Türklere ait mitik hatıraların olduğu olasılığı da vardır; çünkü sofular, eski İran hatıralarından da, eski Türk hatıralarından da faydalanmış, yeni dini (İslam'ın) isteklerine uygun süslenmiş birleşik görünüşler yapılmış. İşte, bu yönde görünüş adını oluşturan kısım – “eren” kelimesinin etimolojisine sabırla, dikkatli bir şekilde bakmak gerekir. O “eren” (iren) kelimesi ise, geleneksel olarak Pers dilindeki “dos, dos peyildi” (dost, iyi niyetli dost) anlamlarına sahip “yârane” kelimesinden çıktığı kabul edilir. Fakat tam bu kelimenin bugünkü Kazak-Türk dillerinde “caran” (millet, halk) (dost, millet, milletler), “yaran” şeklinde kullanırsak, “iren/eren” kelimesinin “yaran” kelimesinden çoğalmasına şüphelenildi (doğrusu, böyle seçkin dilbilimciler farklı şekilde düşünmüşler. Bu fonetik tasarımdaki “irene” bir kült ifadesi olarak uzmanlaşması nedeniyle kurulmuştur. “İrene”nin fonetik görünümü folklor metinlerinde daha yaygındır, orijinal forma daha yakındır. Demonolojik adın bir parçası olarak kelimenin tam anlamıyla mantıklı olan görünüşüdür).²⁹⁵ Bu nedenle buna birden bire karşı söyleyeceğimiz hiçbir şey olmayacak, fakat Türk dili merkezinin İran, ilk önce Pers etkisini görmeyen bölgelerde başka anlamlı “eren” kelimesinin (kavramının) da olduğu söylenebilir, kelime gruplarıyla ilgili şüphelerimizin temelsiz olmadığını da gösterebiliriz.

“Eren” kelimesinin oluşunu anlamak için de ağ işaretini okumak gerekir.

Merkezdeki nokta adının bir şekli “ñr” veya “ngr”dir, noktayı merkez yapan çember veya noktadan başlayan ışın çizgisi bu adın palindromu şeklinde şöyle söylenir:

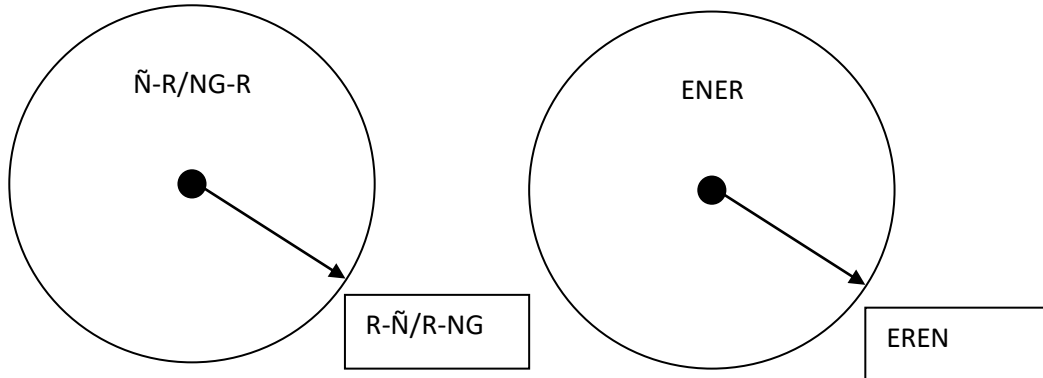

Şekil 58 ñr - ngr Palindromu

“rñ” veya “rng”. Biz böyle kavram yapma örneğini “nur”, “üñgir (mağara)” ve onların palindromu (yanlış okuma) olarak bulunan “ürün” (urung, yuryung, varuna, uron, oran, uran) kelimelerinin birbirleriyle bağlantısını kanıtlamak için kullanırız, şimdi bu örneği “eren” kelimesiyle ilişkilendirip görelim. Bu örneğe göre, “eren” kelimesi de çemberin veya ışının adı

²⁹⁵ Amirov R. S. Folklor metinlerini yorumlama aracı olarak etimoloji // Türk dillerinin etimolojisi sorunları. Almatı: ilim. 1990. S. 172-174.

olmaktadır. Bu durumda onun oluşumuna imkân veren noktanın, merkezin adı –“ener” (eñer) olarak ortaya çıktı.

Ener – sadece merkez nokta değildir, o –delik nokta, delik şeklindeki merkez, Kazaklarda deliknokta, delik şeklindeki merkez, Kazaklardaki “en”, “ener”, “enu” kelimeleri de bundan ortaya çıkmış ve anlamını muhafaza etmiş. Latinlere ait temelli “vera (inanç)” kelimesi de bu “ñr” eski şeklinden çıkmış. Ener – Nurun “deliği”dir. İşte, bu durumda bu ener deliğinden ışın yapılmış veya ener deliğini merkez yapıp çevreleyen çember – “eren” neyi ifade etmesi gerekir?

İlk önce o “nurun dışa, dışarıya çıkması”nı ifade eder. Nur – ilahi kudreti, onun iradesi ise, eren (ışın) – bu kudretin insanlara ulaşma şekli veya eren (çember) – bu kudretin dışı, bizim dünyada görünme şeklidir.

Sembolik düzeyde biz, noktadan yansıyan “ışınını” yayın sivri ucu, oku” şeklinde tasvir ederiz. Yani, o – sivri uç, ok, yay, yıldırım – ilahi kudretin iradesini ulaştırın şekil (yay oku – sadece İlah’ın oku değil, onun kudretinin sembolüdür). Kısaca söylemek gerekirse, yay oku anlamındaki eren – yukarı dünya ve insanların dünyasını yaratan aracı, arabulucu, yani, Allah kendi gücünü insanlara ok (yay oku,yay çekme) aracılığıyla gösterirse, insanlar da, kendi sırasında üst dünyayla “yay oku” – eren aracılığıyla ilişkilendirilirse, bilgi verirse kendi dileğini bu yöne ulaştırır. O - Tuva Türklerinin hatıralarında açıkça görünür: “Tuvalar arasında kutsal ok – “sıcak ok” insanların dünyasını üst dünya ile birleştirdi. Tuva geleneğinde kutsal ok “sıcak ok” yapma, sahiplerini ışık tanrıları dünyasına bağlayan, kuşların tanrılar ve insanlar arasında arabulucu olarak rolünü açıkça ortaya koyuyor, kuş tüyü, üç kuş, bir kartal, bir kuzgun, bir şahin tüylerinden yapılmıştır. Çocukların hastalığı durumunda, Tuvalılar Eren olan bir şamanı davet eder, bir yurt kubbesinin altına asılmış; şahin figüründen uzanan bir saç çizgisi – renkli kurdelelerle süslenmiş bir salbak tanrılara ve ruhlara sunulur, bu ipin diğer ucu da hastanın başına bağlanır ve hemen ahşap bir okla küçük bir yay asılır, yaya bakır bir kolye asılır ve çok renkli kurdeleler takılır. İnsanları ok ile bağlayarak, insanlar şahin arabuluculuğu ve gökyüzü ile temas kurdular.²⁹⁶ Burada “eren” diye bozdoğan (aladoğan) adı olmasına rağmen, iki dünyayı birleştiren nesne, yayın oku olmaktadır. Yay okunun “uçması” ve uçan yaratık – kuş görünüşü bu amaçta bir bütün olmuş, yani, dünyaları birleştiren ok canlı karaktere (zoomorfik tip) sahip olmuş, dünyaları birleştirenin yeni efsanevi görünüşü kalıplaşmış.²⁹⁷

²⁹⁶ Kazak hayvan masalları. Almatı: 1979. S. 219.

²⁹⁷ Kırgız dilindeki “qayıp eren” kelimesi “başka bir hayvan” olarak ifade edilir, bununla birlikte kaipbergen (kayıp eren) – “et yiyen tüm hayvan adlarının” genel adı olmaktadır.

Eren – hayvan görünüşlü aracı ruh ise, onların sıradan kalıntısına göre, gözle görünmez görüşü anlatır. Hayvan (ilk önce, yırtıcı kuş) görünüşündeki erenler – iki dünyanın arasını birleştiren arabulucular, İlk Tör” mantığına göre bunun gibi erenler – İlk Tör ve insanlar arasını birleştirici. İlk Tör iradesi (doktrinası) insanlara, bunula birlikte insanların istedikleri İlk Tör’e ulaşmalarıyla ortaya çıkmıştır, bu nedenle eren gayb kırk şiltenler görünüşünün (bunun gibi işleve sahip) nasıl ortaya çıktığı ile ilgili güvenilir bir yorum yapılabilir. İşte, sofular, bunun gibi eski Türklere ait kalıntıyı, kendilerinde yeni anlaşılmiş İraniere ait görüşleri ve dilin kelime hazinesi ile ilgili geleneği kullanmış, erenin yeni, İslamiyet’e ait görünüşü yapılmış. Sofulara ait dünyabilim, bu nedenle de bu eren adına Perslerin “ğaib” (gizli, görünmez) denilen açıklama kelimesi eklenmiş, zaman geçtikçe “eren” kelimesinin Türkçe’ye ait anlamı unutulmuş, Fars dilindeki “yaran” kelimesi diye kabul edilmiş ve kelime anlamı da değişmiş.

Eren (iki dünyayı birleştirici eklem) fikri mitolojide böyle birleştirici olarak kuş görünüşü kabul edilir, sonra “erenler” diye bazı hayvanlar da kabul edilmiş, ardından sıra insana da gelmiş, yani, şimdi “eren” diye insan görünüşlü birleştiriciler de söylenir, bugünkü Kazaklarda bilinen “eren gayb kırk şilten”in teme ülküsü de bunda yatar.

Erenlerin çok sayıda olması, onu sofulara ait sayılar sembolüne uygun “kırk” sayısı ile anlatma geleneğini ortaya çıkarmış, “çiltan” (kırk) – “şiltan” kelimesi de bununla ilişkilidir. Fakat bu kelimenin başlangıçta sofular arasında kendinden bağımsız, başk görünüşün adı olarak kullanıldığını da yok sayamayız.

On Dördüncü Bölüm

SEKİZ VE DOKUZ

Dokuzluklar

Dokuz sayısı – herhangi bir dolgunluğu, olgunluğu, bütünlüğü ifade eder. Ebu-l Gazi’nin şeceresindeki bunun gibi kelimelere bakalım: “Muñğul kabilesinde dokuz kişi padişahlık yaptı: ilki – Muñğulhan, sonuncusu – Elhan. Şerafeddin Yezdi, kendisinin “Zafername” adlı kitabının girişinde “**Türk halklarında hangi nesne olursa olsun, dokuza götürme**

geleneği var, Allah Teâla ondan daha fazla yaratmamış, bu gelenek Muñğul'un dokuz hanından alınmış" diye yazmıştı.²⁹⁸ Tabii ki, buradaki "moñğol (muñğul) adının oluşuna bakarak dokuz sayısının sembolizmi Türklere Moğollardan geçmiş diye yanlış görüşün doğduğu gerçektir. Dokuz-name – Türklere ait kavram, ona ileride araştırılan anlatımlarım ile tanışma yönünde dikkat edenlerin olacağını ümit ediyorum.

Dokuz sayısı doğrusunda da olgunluğun, en yukarı sınırının sembolüdür, örneğin:

1. Altay-Sayanlara ait Türklerin efsanevi hatıralarında kopuzun (saz aletinin) en olgun şeklinin dokuz teli (dokuz telli talus comus), dokuz dili (Erlık'in dokuz dili olan kopuzu), dokuz deliği (Altaylara ait destandaki Maaday Qara'nın dokuz gözlü kavalı) bulunur,²⁹⁹ gerçek hayatta müzikal aletlerin telleri ve dilleri, gözleri bu sayısal göstergeye yeterli olmayabilir, fakat efsanevi kahramanların aletleri olgun, "dokuz sayısının" gerektiği açıktır; buradaki dokuz da – olgunluğun, dolgunluğun, bütünlüğün sembolü olmaktadır.

2. Hakas destanındaki dokuz tangırdamaya sahip olan şaman dünyasının tesadüfen yerine gitti. Yani, bu örnekteki "dokuzluk" ("dokuz tangırdamaya sahip olma") – bütünlüğün, olgunluğun göstergesidir; eğer şamanın tangırdamasının sayısı dokuzdan az ise, o zaman onun tüm evreni kapsayan kabiliyeti de az olmaktadır. Burada, galiba tangırdama sayısı dokuz gökyüzü katı ve yer altı katına denk gelir, şamanın (kâhinin) mertebesine ait düzeyini gösterir.³⁰⁰

3. Tuva Türklerinin "Tevene Mege" (Teban Batır) epik masalının başkahramanı olan Tevене Mege ak çadır içinde oturup dokuz boğumlu dürbünle evreni gözlemledi.³⁰¹ Evreni gözlemek için dürbünün olgunluğunun da dokuz sayılı olması gerekir.

Bundaki dokuz sayısı kopuz, tangırdama, dürbün – tipolojik olarak aynı dereceli nesnelere olmaktadır. Böyle denkliklerin olması arkasında diğer tesadüfen oluşan nesnenin olgunluk ölçüsünün dokuz olduğunu, onlar hakkında olan bilgilerin bulunmamasının özünde, yeniden yapılandırması olmuştur.

Gördüğümüz gibi, insan ruhunun sayısı dokuzmuş, en yukarı üstünlük sahibinin dokuz olması gerekir. O zaman tüm nesneyi dokuz sayısıyla sınırlandırma ilk Kazaklara özgü mü?

"Tävke Han'ın yedi tüzüğünde" cinayetin bedeli olarak ödenen "üç dokuz" (üç dokuz deve + 1 köle, üç dokuz at + 1 deve, üç dokuz sığır + 1 deve, üç dokuz koyun + 1 at), "bir dokuz"

²⁹⁸ Ebü-l Gazi. Türk Şeceresi. Almatı: Ana dili. 1992. 15-b.

²⁹⁹ Sagalayev A. M. Ekim İ. V. Güney Sibiry Türklerinin Geleneksel Dünya Görüşü. İşaret ve Ritüel. Novosibirsk. Bilim. 1990. S. 133,178, 183.

³⁰⁰ Sagalayev A. M. Ekim İ. V. Güney Sibiry Türklerinin Geleneksel Dünya Görüşü... s 108.

³⁰¹ Maşanov A., Maşanova J. Mükemmel ateş ocağında. Almatı: Kazakistan. 1978. 54-b.

denilen ceza, para şeklindedir, böyle sayısal ölçülü bedel sorma Altay Türklerinde de bilinmektedir (Altay Türklerinde “iki dokuz”, “beş dokuz”, da var). “Kahraman ve Çocuk” (E4 – 163) masalında kahraman bedel (veya değer) olarak başlangıçta “dokuz” deve aldı.

Bilinen bir hareketi, eylemi dokuz olarak tekrarlama da sabittir, örneğin:

1. Bilinen bir külte ait nesneye dokuz kez hürmet etme; kuşağını tesbih gibi yapıp, kışlık kalpağını yuvarlaklaştırıp eline alıp, nurlu güne bakarak Burhan Haldun dağına **dokuz kez** hürmet etti, dileğini saçtı”.³⁰²
2. Üstün özelliklere sahip olana dokuz kez hürmet etme. Raşidaddin'den elde edilen bilgiye göre, Cengiz Han'ı han yapan katılımcılar yeni hanın önünde **dokuz kez** diz bükmüş.³⁰³
3. Dokuz kez yapılan cinayeti aklama. Timuçin (Cengiz Han) Burgudji ve Burgul'a kendisini kurtarması için “tarkan” unvanını verdi. Tarkan adaletine sahip olan insan, sekiz cinayet işlediği durumda sorumlu tutulmaz, sadece **dokuzuncusunu** yaptığı zaman sorumlu tutulur.³⁰⁴ Böyle bir görüş Göktürkler zamanında da, o zamana kadarki Türklerde de bilinmekteydi.
4. İki köle Dem-Teli'din eşi Uzun Nazım'ı köpeğin **dokuz yıllık** kurumuş idrarıyla zehirledi, çılgınca bir güce ulaştı (Tuva'nın “Tevene Mege” destanı)³⁰⁵
5. B. G. Tilak “Rigveda'da” dokuz kez kurban kesme (sadaka verme) geleneğinin olduğunu yazdı.³⁰⁶ Navagvılar'ın resim geleneğini dokuz kez ifade etti.
6. Alman – İskandinav mitolojisinde şimşek çaktıran Tanrı Tor ejderhayı öldürdükten sonra **dokuz adım giden** ejderha zehirden öldü.³⁰⁷ Genel olarak, B. G. Tilak getirdiği Hint-Avrupa örneklerindeki “dokuzlukların” anlamını her yıl güneşli gelen dokuz ayı ile ifade eder. Yani, Tor'un dokuz aşama yapması kış sonundan yaz sonuna kadar dokuz aylık güneşli zamanı içerir. Biraz önceki Navagvılar'ın dokuz aya uzanan geleneğinden de böyle bir mantık çıkar. Burada o, tabii ki, Hint-Avrupalılardan başka geleneklerin var olduğuna, onlarda da dokuz sayısının güncel olduğuna dikkat etmemiz gerekir, bu nedenle de onun bilgilerini dikkate alıp böyle dokuzlukların başka sebeplerinin olduğunu da yok sayamayız.

³⁰² Moğolların Gizli Tarihi. Aud. M. Sultaniyalı. Almatı: Öner. 1998. 103.b.

³⁰³ Sultanov T. İ. Podnyatre nabeloy koşme. Cengiz Han'ın torunları. Almatı: Dayk-press. 2001. S.69.

³⁰⁴ K. D'osson. Timur için Cengizhan. Almatı: Sanat. 1996.

³⁰⁵ Maşanov A. Maşanova J. Mükemmel ateş ocağında. Almatı: Sanat. 1996. S. 46.

³⁰⁶ Tilak B. G. Vedalarda Kutup Vatani. M.: Fayr-Press. 2001. S. 430.

³⁰⁷ Tilaş B. G. Vedalarda Kutup Vatani ... S. 430.

Eski Mısır'ın Heliopolis şehrinin ilk efsanevi kalıntısında onların tanrıların sayısı dokuz olduğu söylenir. Atum, Şu, Tefnut, Geb, Hut, Osiris, İside, Set, Neftida – işte bu tanrılar, eski Mısır medeniyetindeki bizce bilinen en eski teogonik (tanrıların kökeni) ve kozmogonik (evrenin kökeni) sistemi oluşturur. Bu “Heliopolis'e ait dokuzluk” örneğine uygun Mısır'ın bağımsız şehirlerinin “dokuzlukları”nın yapıldığı görülür.³⁰⁸

Çin'in eski şiirinde “dokuz” sayısı, “tümü, bütünü, hepsi” denilen anlama sahiptir.³⁰⁹ Avrupa'ya ait gelenekte de böyle dokuz sayısına ait görüş bulunmaktadır, örneğin, Hristiyanlara ait dini-mitolojik kalıntılarda dokuz meleşe ait mertebe, makam görüşü bulunmaktadır (üç aşamalı hiyerarşideki seraf (Eski Yahudilikte ortaya çıkan bir tür gök cismi veya cennettir), keruv (İbrani dinlere göre bir melek, Tanrı'ya doğrudan katılan doğaüstü varlıklardan biridir)vb.). Folklorik düzeyde şövalyelere ait medeniyetin dokuz ünlü başkahramanı ile ilgili düşünce, Rusların büyüleme geleneklerindeki dokuzluklar, Batı Avrupalıların “kedinin dokuz canı olması” denilen düşünce, bunların hepsi dönemsel bütünlüğü anlatıcılardır.

Dokuz sayısı ile anlatılan (mitolojik) kavramlar Avrasya'nın doğu sınırındaki Paleö Asyalılar (Çukçalar, vb.), Çinlilerden başlayıp, Uzak Batıdaki Keltler ve Almanların efsanevi geleneklerinden bulundu. Bu durumda Avrasya'nın orta tarafından yerleşen Türk-Moğollardaki, gerçek Kazaklardaki dokuz sayısının sırrını başkalarına aktarma, sahip olma (örneğin, “Türkler bu görüşü Çinlilerden öğrenmiş” demek gibi) – bilimsel doğrudan da tarafsızdır.

Orta Amerika'nın eski medeniyetini oluşturan Nahua, Maya, Aztek vb. halklarının efsanevi hatıralarında gökyüzü 13 kata, yer altı 9 kata bölünür. İşte, bu dokuzluk sembol, onun içinde gerçek “dokuz kat yer altı” göstergesi Avrasya'ya ait geleneklere de sahiptir. Burada doğan soru – neden iki kıtadaki düşünceler benzer olmaktadır? Tarihi doğrudan alındığında iki kıtadaki düşüncelerin birinden birinin alınmadığı (yani, “dokuz sembolünü Orta Amerikalıların Avrasyalılardan alınmadığını) hatırlarsak, bunu anlamak için sadece iki varsayım mantığı ortaya çıkar:

Birinci mantık – “dokuz” sembolü Avrasya'da, Orta Amerika'da bazı sebeplerle ilişkili, birbirinden bağımsız, erkli kalıplaşmış. Fakat “yedi” veya “on iki” sayısının en önemli göstergelere dönüşümünü nasıl bir gerçek mantıkla açıklamak mümkün (ayın dörtte birine ait evresi, yılın on iki ayı, vb.) dokuzlukların seçilmesini anlamak mümkün olmayabilir.

İkinci mantık – buradaki anlatı iki kıtadaki geleneklerde de ortaktır, kimisi başlangıç yeri olmuştur; yani, dokuzluk düşüncesi bu ilk merkezde oluşmuştur. Bu merkezin geleneğini

³⁰⁸ Enneoda. MNM. 2-663.

³⁰⁹ Çisla. MNM 2-631.

birleřtiriciler olan Avrasya ve Amerika'ya ait geleneklerde muhafaza edilmiş yorumu yapılabilir. Bu durumda “dokuzun üstünlüğü” doğrusu da çok eski zamanlara gider. Söylenen bazı Hyperborea'ya ait ilk gelenek, “Mu kıtası” gibi varsayımlar, böyle bir düşünce aslında mantıklı görünüyor. Aslında eğer “değerli dokuzluk” Amerikalılar ve Avrasyalılarda karşılıklı değilse, ikisine de ortak ilkk kaynaktan alınırsa, o zaman biraz önceki gibi varsayımların temeline inanılır.

“Dokuz” sayısı ile ilgili başka bir parça – Türk dillerindeki “dokuz” kelimesinin etimolojisi olmaktadır. Bu sayının anlamı ve gizemi ile ilgili birlikte bağlantı kurduğum kavramım, tüm geleneklerin başlangıcı olma ihtimali olan özel dünya görüş modelinin olduğunu ima eder.

Böylece, “dokuz” sayısı çoğu durumda birçok gelenekte “seçilmiş, fazla olan yediliğin” kişinin kendisine şans getirdiğine inanılır. Yani, dokuz sayısı ile ilişkili kalıplaşan kavramların statüsüne ait düzeyinden daha az değildir. Böyle bir “rekabet” durumu “yedilikten önce mi, yoksa dokuzluktan önce mi çıktı?” denilen sorunun oluşması yerindedir, fakat bu soruya cevap verme olasılığı, bu cevabı en gerçekçi mantık doğrultusunda olduğu anlamına gelmez. Bu yüzden de bu soruyu düşüncede saklayıp, “dokuzluğun yedilikten önce ortaya çıkma” ihtimalini tahmin edip dokuz sayısı ile ilişki meselesini bağımsız olarak araştıracağım.

Sekiz Qırlı, Bir Sırlı (Dahi, her şeyi bilen, yapabilen)

Bu sekizlik tam olarak söylendiğinde “sekiz + bir” tüm kavramanın başlangıcı diye söylenebilir mi? Gerçeği söylemesek de böyle söylemenin bir aslı vardır.

Kazaklarda “sekiz qırlı, bir sırlı (dahi, her şeyi bilen, yapabilen)” denilen uygun bir kelime öbeği var. Bu kelime grubu geleneksel olarak, elinden her türlü yetenek gelen, çoğunlukla kabiliyetli insanlarla ilgili kullanılmaktaydı. Burada bizleri rahatsız eden soru – “neden yedi değil, dokuz değil, başka sayı değil, sadece sekiz sayısı böyle bir saygıya sahip olmuştur?” İşte bu soruya cevap arama bizi büyük arařtırmalara sürükledi.

Sekiz qırlı ... Kelime öbeğinin her bir geometrik şekli gösterilmiş gibidir. Bu – sekiz grup işaretidir. Yani, dört çizginin bir noktada kesişmesi, bir noktadan yansıyan sekiz uzaklığı (ışını) oluşturur. İşte bu yönde sekiz grubun iki unsurdan – ışından ve bir noktadan (dokuzuncu “ışın”) oluştuğunu görürüz.

İlk geleneği (ilk Tör'ü) söyleyenlerin sözüne kulak verirse, sekiz uçlu yıldız sonsuzluğunu, ontolojik uygunluğu, bölünmüş evrenin dışına çıkma ve dağ evreninin hareket etmeyişini ifade eder.³¹⁰ Bununla birlikte, adlandırılan geleneği söyleyenlere göre, çember içine yapılan sekiz uçlu yıldız **en eski takvim** olarak kabul edilir. “Orijinal geleneğin dünyadaki Yüce

³¹⁰ Dugun A. Absolyutnaya Rodina M.: Arktogeya... Center. 1999. S.422.

İlahiyat'ın tezahürünü gördüğü yıl, zaman görüntüsündeydi. Yıl, ebedi ve değişmeyen, ruhsal, kışkırtıcı olarak ölümcül, sonlu ve geçici, malzemeyi birleştiren gerçekliğin ikili doğasının canlı bir düzenlemesidir. Spesifiklik sürekli değişiyor, arketip sonsuza dek sürüyor. Yani yıl, Tanrı'nın katapatik bir sembolü, daha doğrusu Tanrı'dan kaynaklanan birgerçeklik sembolüdür. Yıl, ilahi olanın doğasını taklit eder, yaratılmış gerçekliği yaratılmamış gerçekliğini gösterir.”³¹¹

Toledo'ya ait Arap tarihçisi Said (1069 yılında öldü) Tot veya Hermes hakkındaki efsane şöyledir: Bilgelerin elde ettikleri sonuçlara göre eski bilim adının hepsi de Yukarı Mısır'da, Said'da yaşayan Hermes'ten yansımış. Yahudiler ona “Enoh” dese, Müslümanlar – İdris (İdris veya Aqnuk – S. Q.) diye adlandırmış. Yukarı dünya şahsı ve gezegenlerin hareketi hakkında ilk olarak Hermes bahsetmiş. O Allah'a tapılan ibadethaneleri yapmış ... tıp ve güzellikle ilgilenmiş... Tufana kadar (o) su kargını (akarsuların erimesiyle oluşmuş akarsu) ve ateş hakkında bahsetti. Tufandan sonra bilim ile simya ve sihir birlikte alındığında Memfis'te, ikinci Hermes'in danışmanlığıyla ilgilenmeye başladı.³¹²

Bu dipnotu niçin getirdik? Onun ilk önce üç sebebi var. Birinci olarak, “Hermes” denilen efsanevi kahramanı Müslümanların “İdris” diye adlandırmasıdır. İdris – sofuluğun (sufizmin) temelini kuran kişi olarak kabul edilir, o – bugün de “sofular yolu” diye adlandırılan gidişatın eski hocalarından biridir.³¹³

İkinci olarak, Yunan mitolojisindeki Hermes – ölen insanların ruhlarına yol gösteren kişi, gidecekleri yere ulaştıran kişi, bununla birlikte, tanrıların iradesini insanlara uştıran kişi, yani, üstünlük ve disiplinin arasını birleştiren boğum, aracıdır. Onun dokümanlarında yılanla ilgili unsurlar var. İşte, bu özellikler, istenirse benim yakındaki anlatımlarımın birinde özel olarak araştıracağım.

Üçüncü olarak, tam olarak bu anlatımımın temasıyla ilgili (yani, “sözlük” hakkında) birinci sofu İdris – Hermes – Tot isimleriyle bağlantılıdır. “Evren, Tot kelimesinden yaratılmış – onun ağzından çıkan bir ses **ilk sekiz elementi** (sekiz unsuru) yaratmış. Sofuluk ilminin **sekiz üyelik özelliği** sofulara ait “hoo” kelimesiyle adlandırılan **sekiz köşe ile** sembolize edilmiştir.³¹⁴

³¹¹ Dugun A. Absolyutnaya Rodina. M.: Arktogeya – Center. 1999. S. 425.

³¹² İdris Şah. Sufizm. M.: Klišnikov, Komarov i K⁰ 1994. S. 224.

³¹³ İdris Şah. Sufizm. S. 224.

³¹⁴ Dünya Tot'a göre yaratıldı – onun söylediği bir ses sekiz birincil unsur yarattı (yarısı tanrılar tarafından, diğer yarısı tanrıçalar tarafından sembolize edildi). Sûfi öğretilerinin sekiz üyeli karakteri sekizgen olarak sembolize edilir ve sûfi kelimesi “hoo” ile kişileştirilir. İdris Şah. Sufizm. M.: Klišnikov, Komarov: K⁰, 1994. S. 225.

Gördüğümüz gibi, evren yaratılma sürecinde bir sestem doğan sekiz ilk unsur (birincil eleman) ile ilgilidir. Yedi veya dokuz veya bin değil, kesinlikle sekiz! Sofuların da sekiz köşeli çok önemli dedikleri, bizler için çok değerli kanıt olmaktadır. En önemlisi – sekizin yaratıcısı Tot/Hermes/İdris'in dokuzuncu unsuru olmaktadır (bu ve “Tot” ismi ile ilgili anlatımımız gelecektedir – S. Q.).

Böyle sekiz hakkındaki hatıranın yüzü değişse de muhafaza edilen örnek olarak Sümerlere ait efsanedeki Enki ile ilgili “sekiz hürmet” ifade edilir. Sümerlere ait efsanede Enki, kendisinin danışmanı İsumud, yaptığı (büyüttüğü) sekiz farklı bitkiyi yedi ve “onların anlamına ulaştı, tanıdı”... Efsanevi metnin anlamsız ve başındaki fazla kısmı çıkarırsak, özünü anlatsak ... Enki (veya onun yerine Ninhursang) sekiz tanrıyı dünyaya getirdi; dikkate değer yeri – bu tanrıların isimleri Enki'nin vücudunun sekiz hastalıktan bölünmesinin (üyesinin) adlarına denk gelir.³¹⁵ Burada bizim için en önemlisi – efsanevi bir görünüş aracılığıyla oluşan “sekiz farklı bitki” – “sekiz tanrı” – “vücudun sekiz üyesi” denilen semantik dizilimin oluşudur. Bu efsanevi kalıttı da dokuzuncu unsur – bu sekizliğin yaratıcısı (Enki) açıklanmamıştır.

B. Amanov, A. Muhambetova kendi anlatımlarında Kotoko (ᶜ.n-Kotoko – Makari, Mantope, Çad Gölü'nün güneyinde Lopone ve Shari nehirlerinin kıyısında yaşayan Kamerun ve Çad Cumhuriyetindeki insanlar.) denilen Afrika'ya ait kabilenin dünya görüşündeki temel sayının sekiz olduğunun anlatıldığını sadece sadece adlandırıp gösterdi: “inançlarına göre, ayrılmaz kişi “ben” 8 elementten oluşur ve yaşam döngüsü 8 aşamaya ayrılır”.³¹⁶ Sekizin sırrı kendiliğinden anlaşılmamaktadır, onu sadece “sekiz + bir = dokuz” örneğinde sadece mantığı anlaşılmaktadır.

Kuzey Amerika'nın Hintleri ve Avrasya'nın tayga (sık çam ormanları), tundralarına ait yerlerde halkların buldukları evlerin nasıl olduğu çoğunlukla bilinir; hatta böyle bir oluşum barakalarının “çum”, “yaranga”, “vigvam” diye adlandırıldığını da tüm halk bilir. Sekiz çubuğu (kolonu) bir ucu yere, diğer ucu yukarı bakan birbirine birleşmiş, bağlanmış. O zaman sekiz köşeli, her yanı koni şeklinde olan ağaç ortaya çıktı. O ciltle (giyimle, ağaç duvarıyla, ağaçla) kaplıdır (ᶜ.n-Vigvam: Bazı Kızılderili ve ilk milletler kabileleri tarafından kullanılan ve hatta tören amaçlı kullanılan yarı kalıcı kubbeli bir konuttur. Çum: Rusya'nın kuzeybatı Sibiryası'ndaki göçebe Uralik ren geyiği çobanları tarafından kullanılan geçici bir evdir. Yaranga: Rusya'nın göçebe bazı kuzey yerli halklarının çadır benzeri geleneksel bir mobil

³¹⁵ D'yakonov İ. M. Doğu ve Batı Arkaik Mitler. M.: Bilim. 1990. S. 119.

³¹⁶ Kon İ. Çocuk ve Toplum. M. 1988, s.98, Amanov B., Muhambetova A. Geleneksel Kazakistan ve 20. Yüzyıl. Almatı: Dayk-press. 2003. S.72.

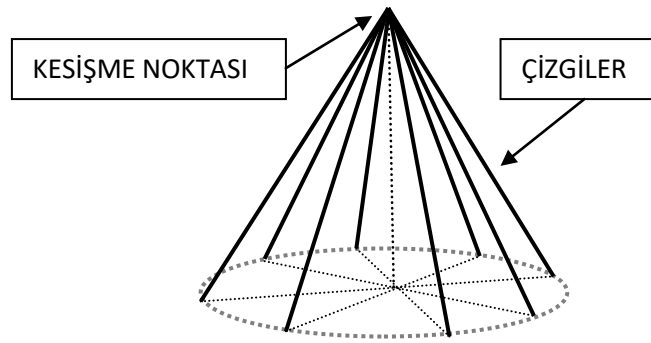

Şekil 59 Vigvam

evdir.). “Vigvam” tipinde hafif ev, baraka kullanıldı. Yani, kullanılan koni şekli – baraka başı ile birleştirilmiş sekiz kolondan oluşmuştur. Bu evin görünüşünden evrenin sonu görünmektedir. Bu evren – bir noktada kesişip, birleşen sekiz direği olan modeldir.

Önceki sekiz köşeli koninin veya “vigvamın” sekiz köşesi (kolonu, çizgisi) var. Sekiz köşenin koni şeklindeki geometrik biçimi bize dokuzuncu unsuru verir, o – karşılaşma noktası, sekiz köşesinin kesişme yaşamıdır. Biraz önceki “sekiz qırlı, bir sırlı (dahi, her şeyi yapabilen)” sözlerindeki “bir sırlımız” – bu karşılaşma noktası, dokuzuncu unsurdur.

Sekiz, başka toplumlardan da yorumlanabilir. Öncelikle çemberi olmayan sekizi sadece araştırırsak, onun iki unsurdan oluştuğunu görürüz, onlar:

Birinci unsur – sekiz ışın (çizgi).

İkinci unsur – sekiz ışının kesişme noktası (karşılaştırma merkezi).

İşte, bu merkez ve ışınlar şekil olarak, yerleşme olarak ve kalite olarak birbirine benzemez, birbirine zıt özelliklere sahiptir, birbiri olmadan yaşayamaz (yani, biri olmazsa ikincisinin de anlamı olmaz), birbirini tamamlayan bütün bir yapıyı oluşturur. Bu yapıyı kuran iki unsurdan her biri şöyledir:

1. Anlamları olması gerekir. Bu anlamlar birbiriyle bağlantılı olup, ikili karşıtıklarda durup, benzer anlamı da vermesi gerekir.
2. Adları olmalı, yani bilinen bir kelime ile adlandırılması gerekir.

İşte, bu iki şartın olması aracılığıyla biz, karşılaşma noktası ve ışınların nasıl anlamlara sahip olduğunu buna bağlı nasıl kelimelerin oluştuğunu gösterelim. “İlk sekizliğin” karmaşık doğasının gerçek anlamında nasıl olduğunu gözlemlemeliyiz.

Bizim sayı adlarının “işaretini” okumadan çıkarma alıştırmalarımızın içindeki en mantıklısı ve sistemlisi – “sekiz” ve “dokuz” kelimelerinin çıkışı olmuştur. Bu sayı adlarının diğerlerinden farklılığı – onlar sadece işaret “okumanın” sonucunda oluşmuştur.

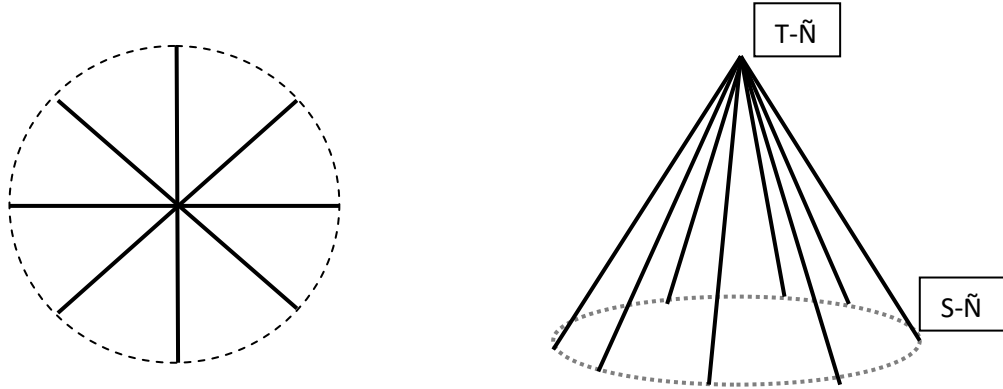

Şekil 60 Sekizlik

Ben sekiz grup durumunda karşılaşma noktasının şeklinin “tuñ/tung” veya “şuñ/şung”, çizgi şeklinin “swñ/swng” veya “kwñ/kwng” belirttiğini geçmişte söylemiştim. Şimdi, işte:

“Twng” > “Twg” > “Toğ” - “Toğız”.

“Swng” > “Sug” > “Seg” – “Segiz”.³¹⁷

Dokuz ve sekizin önceki anlatımlarımızda sıkça kullanıldığını hatırlarsak, bu kelimelerin tam olarak böyle bir yolla kalıplaştığına inanabiliriz.

“İşaret okumaların” hangisi ilk, hangisi daha sonra çıkmıştır? Şimdilik, bu soruya verecek cevabımız yok. Fakat bu soruya cevap verme gerekliliğinin oluştuğunu ima edebilirim.

Sekiz Ayaklı Atlar

Kazak masallarındaki Er Töstik’in atlarının adı – Şalquyırq. Akıllı, ne olacağını bilme yeteneğine sahip, sahibine akıl veren Şalquyırq’ı diğer masallara ait (nadiren – destanlara ait) atlar ile beraber araştırılmama gerçeğini oluşturur. Fakat onu başka atlardan ayıran bir şey daha var. O da – Şalquyırq’ın sekiz ayağı olmasıdır. Güzel Kenjekey, uzak yolculuğa giden Er Töstik’e “altı ayaklı ala ata, yedi ayaklı al donlu ata binme, Şalquyırq’a bin” diye tavsiye etti,³¹⁸ metinde sekiz ayak hakkında hiçbir şey söylememesiyle birlikte genel olarak hayvana bakarak Şalquyırq’ın sekiz ayağı olduğu anlaşılabilir (altı ayaklı ve yedi ayaklıdan

³¹⁷ Bu değişim “twñ” > “twy” > “twdj” > “twg” ve “señ” > “sey” > “sedj” > “seg” şeklinde olması olasıdır. (fakat önceki gösterilen nüshaları daha mantıklı gibidir). Bize sadece değişme sonucu önemlidir. O, “sekiz” kelimesi ile ilgili konuşursak, burada İngilizce’deki altı sayısını ifade eden “six”, Rusç’daki bunun gibi anlama sahip “şest” kelimesine dikkat edip görebiliriz.

³¹⁸ “Er Töstik” (E4 – 14).

sadece sekiz ayaklı fazla olduğu gerçektir). Tam olarak böyle “sekiz ayaklı at” Rusların “Eruslan Lazareviç” denilen masalında da var; burdaki “Ataış Kalkan Kralı” denilen padişahın (ejderhanın) sekiz ayaklı atı var. Bu bir halk masalı değil, 17.asırdan başlayarak bilinen edebi dile ait masal olduğu, Firdevsi'nin “Şehname'sindeki” Rüstem kahraman ile ilgili konunun temelinden Türk (Kıpçak, Tatar) yerleşkesinde kalıplaşan, bunlardan Rus edebiyatına geçtiğini hatırlarsak, bu “sekiz ayaklı atın” da görünüşünün folklorik yerleşimin görüntüsü olduğunu açıklayabiliriz (“Rüstem” isminin “Eraslan” olması da bu mantığı kanıtlar).

Alman-İskandinav sahasındaki baş Tanrı Odin'in Sleypnir denilen atı da sekiz ayaklıdır. Kısaca söylemek gerekirse, efsanevi atlara ait sekiz ayaklıların oluşturduğu özellik gözlemlenir. Çin mitolojisindeki Zhou padişahı Muvan'ın (MÖ 10.asır) sekiz küheylanının (at donu, Jelayaq qara, ak inançlı, ala-şubar, tekerlekten sıçrayan kişi, dağ kuşağı, yeşil kulak, alp sarı atlar) her yanında sekiz at değil, sekiz ayaklı bir at var. Her türlü sonuçta atların ismi değişmiştir, sayıları değişmemiştir.

Kazak masallarında sekiz kanatlı at da var. Erenin dört kanatlı mavi atı var, annesinin küçük ablası onun yerine altı kanatlı doru atı verir, ikinci ablası onun yerine sekiz kanatlı kula atı verir, üçüncü ablası onun yerine karakuşu verir.³¹⁹

Böyle sabit sekizliklerin iç yüzünde ne yatar? Hint-Avrupa, Hint-İran mitolojisini araştıranlar çember içindeki sekizliği de atın “sekiz ayağını” da eski (tabii ki, sadece “Hint-Avrupa'ya” ait diye kabul edilir) gün kültü ile at ve tekerlek efsanesi ile ilişkilendirilmiştir. Burada, bu sekizlikleri gün ile (güneş efsanesiyle) ilişkilendirmenin abesliği yok; ayrıca buna uygun gelmektedir. Fakat böyle “sekizliklerin” etnik-kültürel yazarlarını Hint-Avrupalılar ile sınırlandırmanın bir gerçekliği yoktur. Çünkü “sekize ait güncellik” – biraz önceki sekizliklerin yalnız olması değil, var olan bir tarihi zamanda günceli oluşturan bir tarafının olduğu da bir gerçektir.

“Sekiz ışınlı gün”ü ifade eden sekiz ayaklı atın görünüşünün her tarafında da “bir noktada karşılaşan sekiz çizgi” geometrik şekli bulunmaktadır. Buradaki:

Karşılaşma noktası – atın gövdesi, ten görünüşü, tüm vücudu, teni, “dokuzuncu unsur”dur.

Sekiz ışın/çizgi – atın sekiz ayağıdır. Öncesinde getirilen sekiz ayaklı atların görünüşü başlangıçtaki “sekiz + bir” modelinden sadece sekizliği muhafaza etmiştir ve “bir” unutulmuştur.

Burada en önemlisi – “karşılaşma noktasının” eski şekline ait adının “tunğ” (toynak) olmasıdır. Bu praformanın temelinde “tuyağ” kelimesi ortaya çıkmıştır: “tuñğ” > “tuy” >

³¹⁹ “Abdurrahman padişah” (E2 – 196).

“tuymaq” > “tuyaq”. İşte, şekil unsurlarının (çizgiler ve karşılaşma noktasının) kelime ile adlandırma mantığına göre “tuñğ” > “tuyaq” kelimesi karşılaşma noktasının adı olması gerekir, fakat zaman geçtikçe bu kelime karşılaşma noktasının değil, çizgilerin yani, ayakların adına dönüşmüştür. “Sekiz ayaklı at” dediğimiz – “sekiz toynaklı at”tır. Tam olarak böyle değişme mantığı “dokuz doğuş” kavramıyla ilgili de kullanılmıştır.

Toynak ve kuyruk. Eski ilk Türklere ait sembollerde toynak/tuqay ve kuyruğun çok önemli bir yere sahip olduğunu anlatabiliriz, şamanın atasında, bayrak ve direğinde oluşan nesnelere karşılaşması da tam olarak buna kanıttır. Burada ve “tuyaq/tuqay” ve “kuyruk” kelimesinin gereğince karşılaşma noktası ve sekiz ışına, onların “tuñğ/tuñ” ve “qunğ/quñ” adlarına uygun olduğu görülür.

Toynak/tuqay – “karşılaşma noktası” – “tuñ” > “tuy” > “tuy-aq”.

Kuyruk – “çizgiler/ışınlar” – “quñ” > “quy” > “quy-ır-ıq”.

Fakat “sekiz + bir” modelinin akıldan çıkarılma yönünde toynak da kendisinin başlangıçtaki yerinden ayrılıp tipolojik doğrudan kuyruğun yeri ile uygun hale getirilmiştir. Yani, toynak da – “çizgiler/ışınlar/ayaklar” olarak ortaya çıkmıştır.

Karşılaşma Noktası

Çizgilerin kesişen yeri – “karşılaşma noktası” diye adlandırılır. Nokta ve çizginin karşılıklı bağlanma kombinasyon, tabii ki, çizgilerin noktanın üstü aracılığıyla geçişi, yani, çizgilerin bir noktada kesişmesi aracılığıyla görünmesidir.

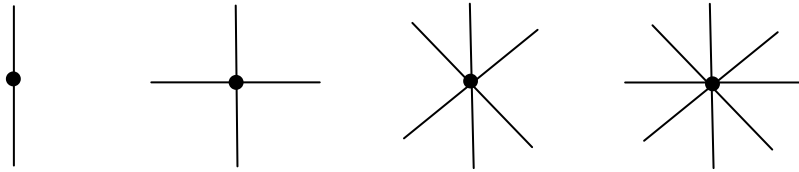

Şekil 61 Kazakça'da Karşılaşma Noktası Görünümü

Bu – çizgilerin nokta aracılığıyla geçişinin (kesişmesinin) örnekleri, nokta zorunlu olarak merkezde oluşmuştur ve çizgilerin ikinci sınır merkezi biraz önceki nokta olan çemberi kuşatması gerekir (biz onu göstermeyeceğiz, fakat düşüncemizde olsun).

Bu “karşılaşma noktasına” kök adı nasıl olması gerekir? Kazakça'da kullanılan böyle kavramların durumuna bakarsak öncelikle böyle haberlere bakarız:

Karşılaşma noktasının adı – **“Tunğ/Tuñ”**

Işının adı – **“Qunğ/quñ”** veya **“sunğ/suñ”**

Bu kelimeler de öncelikle anlatımlarımızda gösterilen “ng/ñ” kelimesinin fonetik varyantları ve değişme şemasına uygun varyantlara sahip olmuştur, bu şema aracılığıyla bu kelimelerin değişen kalıntıları bulunur.

İşte, böyle bir durumda biraz önceki sekiz destek – değer in veya çizgi-ışının karşılaşan noktasının”tuñğ” (fonet-vi-men) diye adlandırıldığını hatırlarsak, “dokuz” kelimesinin de nasıl çıktığını anlatabiliriz. Yani,

“Dokuz” dediğimiz – sekiz çizginin kesişen, kavuşan, karşılaşan yönü – “tunğ” praformasından ortaya çıkmış kelimedir.

Bu durumda dokuz – ilkin, ilkliğin, kökün sembolüdür.

Dokuz – olgunluğun, bitmişliğin, tamam oluşun, bütünlüğün, tam oluşun sembolüdür (“tüp”, “tol”); tamamlama, biraraya toplanma, durma, eksikliğini tamamlama, tam olma; bunların ilk kökü de “tuñğ” praformasıdır. Bu “dokuz” denilen kelimenin sadece bir noktada karşılaşan sekiz çizgiden oluşan geometrik şekil olarak kullanıldığı gösterilir. Anlam, kelime ve biçimin birlikte gelişi – dünya cüzü halklarının geleneklerindeki “dokuza” ait sembolün genişçe yansımalarına rağmen, başlangıçta herhangi bir ilk Türklere ait temelindeki dilin merkezde kalıplaştığı görülür (çünkü başka geleneklerde sadece geometrik şekil ve onunla bağlantılı anlam varsa Türk dilinde şekilde, anlamda ve kelimedede de var).

İşte, bugünkü kelimelerin, mitik kavramların bir bölümü bu iki şekle (karşılaşma noktası ve ışına) verilen anlamlardan ve onların adlandırılmış kelimelerinden (“tung/tuñ” veya “sung/suñ” ve “kung/kuñ” veya “sung/suñ”) çoğalmıştır.

Uyarı: İşareti böyle “okuma” unutulmuş veya sadeleşmiş zamanları karşılaşma noktası ve ışına verilen eski şekle ait adların yerindeki – değişmiştir yani, birinin yerine ikincisi değiştirilip kullanılmış. Örneğin, Kazak dilinde hareketi ifade eden kelimelerin (eylemlerin) bir grubunu inceleyip görelim:

1. Soğw, sozw, sığw, sızw, sorw, suyu, süyu, söylew, söydew, süytw, suñgw, süyirlew, süykew, süzw, sılw, sipaw, sürtw, suğw, sınw, sırw, sıpırw, sıbırlaw, sebw, semw, senw, suyu, solw, sögw, sıbaw, vb. fiillerin hepsinin de praforması “swng/swñ” ve onun seslenme varyantlarıdır; adlandırılmış kelimeler bu praformanın sırasına ait değişimlerinden çıkmıştır. Bunların hepsi de fiilen bir çizgi boyundan (öne-arkaya, yukarı veya bir yönde arkaya/aşağı) gider, hareket eder, yapar, eder. Burada “çizgi şekli” – “praformaya ait adlandırma” – “yeni kelimeler/anlamlar” dizilimi değişmeden yerinde muhafaza edilir.

2. Qozw, qazw, qızw, kezw, qopw, kısw, qılw, qalw, qanw, keñeyu, kerw, keşw, qayu, qaytw, qayraw, quyu, küyu, külü, könw, kömw, qasw, qırw, körw, kösew, qışw, qatw, vb. Bu da önceki gibi özelliğe sahiptir ve burada da “çizgi şekli” – “praformaya ait adlandırma” – “yeni kelimeler/anlamlar” dizilimi değişmemiş.

3. Tabw, tamw, tığw, tağw, toqu, tigw, terw, tesw, tejew, tögw, turw, tarıw, tutw, tosw, tözw, tönw, vb. ve şığw, şağw, şegw, şögw, şomw, şoqw, şolw, şabw, vb. fiiller anlamsal yönden çizginin özelliğini verir, fakat adları çizgiye değil, karşılaşma noktasına (“twng/tuñ” veya “şung/şuñ” praformasına) aittir. Bunların hepsi de sonraki zamanı, işareti okuma unutulmuş veya sadeleşme zamanında kalıplaşmış kelimelerin bugünkü kalıntıları olmaktadır.

İşte, kelimelerin etimolojisini ve efsanevi iç yüzünü araştırdığımızda böyle mantıkların olduğu daima akılda tutulmalıdır.

Karşılaşma noktasını Kazakça adlandırıp görelim. Hatta küçük bir sözlük de oluşturuldu.

Toğısw (karşılaşma). “Toğıs” (toğısw) kelimesinin kendisi “twng/tuñ” praformasından çoğalmış: “twng/tuñ” > “tug” > “toğ”. Anlamı – “yolların, yönlerin, kanalların birbirine eklenmiş veya kesiştirilmiş yönü”. Burada “tus” (yön, taraf) denilen kelimenin de “tung/tuñ” praformasının oluşturulmasına anlam verilmiştir. “tung/tuñ” > “tuy” > “twdz” > “tus”. Burada Latin – Romanlara ait “fokus” kavramının “toğıs” kelimesiyle aynı olduğu görülür.

Toqtaw (durmak). “Toqtaw” (toqta, toq eter, toqtam, doğarw, vb.) kelimesinin anlamını şekil aracılığıyla gösterirsek, çevreden gelen çizgiler bir noktaya geldiğinde durdurulup bitirilir; ışın çizgisini hareket ettirdiğimizi hatırlarsak, karşılaşma noktasını “durma” diye kabul ederiz, çünkü tesadüfen hareket merkez noktada “durduruldu”. Burada “durma (toqtaw) kelimesinin de “turng/tuñ” praformasından çoğaldığını söyleyebiliriz: “twng/tuñ” > “twğ” > “toq” > “toq + et” > “toqta”.

Tokw. “Toqw” (dokuma, dokumak) kelimesi de karşılaşma noktasından ortaya çıkmış; ışınları ipler, ip parçacıkları olarak kabul edersek, bu iplerin başları (uçları) karşılaşma

noktasında birbirine bağlanıp kalır, yani, “örülür”. Bu kelime de “twng/twñ” praformasından ortaya çıkmıştır.

Tüyisw. “Tüyis” (tüyisw) kelimesinin anlamının “toğısw (karşılaşma)” kelimesinin anlamına benzer olduğunu söyleyebiliriz, bu kelimenin de “twng/twñ” praformasından çoğaldığını gösterebiliriz: “twng/twñ” > “twy” > “tüy”. “Tüy” kelime kökünden “tüyin (dügüm)”, “tüyinşek (dügüm, gizli düşünce)”, “tüyir (tane, parça)”, “tüyirşik (bir şeyin en küçük parçası)”, “tüynek (ham)”, “tüyneme”, “tüyilw (bağlanmak)”, “tüysinw (sezinlemek, düşünce, düşünüş)”, “tüysik (duyuş, içgüdü)”, “tüydek (küme, grup)”, “tüyme (dügme)”, “tüytkil (şüphe, kuşku)”, “tüyis (kesişme)”, “tüyrew (batırmak)”, “tüyreviş (çengelli iğne)”, vb. kelime-kavramlar ortaya çıkmıştır; bu kelimelerin hepsinin de anlamı “her türlü özelliğin bir noktada bağlanıp, toplanıp, biraraya gelmesi yani özelliğin doğuşu” olarak ifade edilir. Bunların hepsi de ışınların bir noktada karşılaşmasından ortaya çıkmıştır. Yani, bugünkü Kazak dilinde soyut (“bilinçaltı”) denilen anlamı ifade eden “tüysik (duyuş, içgüdü)” kelimesinin başlangıçta “herhangi bir kesişme, kavuşma noktası” olduğunu, “düşünmek” (özetlemek) kavramının nasıl bir süreci gösterdiğini bilebiliriz.

Tüyiq. “Tüyiq” (tüyiktalw) kelimesinin anlamının da ışın çizgilerinin karşılaşmasından çıktığı açıktır; uzayan ip-ışınlar bu noktaya geldiğinde durup kesilip kapanır. Bu da “twng/tuñ” praformasından ortaya çıkmıştır: “twng/twñ” > “tuy” > “tuy”.

Tük. “Tük” kelimesini biz bugün de bağımsız olarak araştırmıyoruz, sadece “hiçbir şey yok”, “hiçbir şey kalmadı”, “hiçbir şey yok”, “hiçbirşey çıkmadı” gibi söz öbekleri aracılığıyla nasıl bir anlama (“hiçbir şey”) sahip olduğunu bilebiliriz. İşte, bu kelimenin başlangıçtaki anlamı da ışınların kavuşma noktasına bağlanmasıdır. Karşılaşma noktası – başlangıçtaki bakış açısı (prensipte), sıradanlaşan anlamını düşündürmez, bu nedenle onu sadece sıradan bir nokta (“tük”, nokta gibi soğuk-dağınık olan “tükürük”, Rus dilindeki “toçka (nokta)”, yaratılmışvücuduna yapışan nokta gibi tüy, vb.) “hiçbir şey” anlamında kabul edilir. Tük – başlangıcın başlangıcı, hiçbir, hiçbir şey. Bu kelime de “twng/twñ” praformasından ortaya çıkmış: “twng/tuñ” > “twy” > “twdj” > “twg” > “tük”.

Tügel. “Tük” kelimesi “hiçbir şey” değildir, o – “bütün niteliği, bütün özelliğine göre biraraya gelip toplanmak” olarak ifade edilir. (okta – başlama ve bitirme, saçılma ve yeniden tamamlama), “tügen (falan)”, “tügendew (tamamlama)”, “tügel (hepsi, herkes)”, “tügil (o bir yana, o şöyle dursun)” kelimelerinin anlamı da bunda yatar; onların da “twng/twñ” praformasından çoğaldığını söylemenin gerekliliği de yoktur.

Tuqıl. “Tuqıl” – bir nesnenin kalıntısı; eğer büyüyen otun, ağacın dallarını (ışın çizgilerini) kesersek, onun sadece kalıntısı (yani, karşılaşma noktası) kalır. Bu da “twng/twñ” praformasından ortaya çıkmıştır.

Tuqım. Bu kelimenin anlamının karşılaşma noktasından, adının “twng/twñ” praformasından çıktığı söylenirse de böyle bir görüş var diye kabul ederiz.

Tüp. “Tüp” (soy-sülale, dip, yarımada, köken, vb.) kelimesinin anlamı grup işaretinin “ters duran koni şeklindeki görünüşe bakarak bilinebilir; ışın çizgileri herhangi bir aşağı tarafa bakarak düşen bir noktaya, dibe geldiğinde kavuşur. “Tung/twñ” > “twn” > “twm” > “twb” > “tüp”. Aşağı doğru yönlendirilen hareketi ifade eden “tüs” (tüsw) fiili de bu praformadan ortaya çıkmış: “twng/twñ” > “twy” > “twdz” > “tüs”. Bunun gibi, “tür” denilen kelime de bu praformadan çoğalmış olması gerekir: “twng/tuñ” > “twn” > twl” > “twr” (türlenw – bilinen bir sınıra, noktaya ulaşana kadar oluşan özelliği değiştirme).

Tıgız. Bu kelimenin anlamı – “her türlü çoğu beden, özelliklerin, niteliklerin çok dar mekânda, noktada sığdırılması, sıkıştırıldığı yeri” ifade eder. Bu da – ışınların karşılaşma noktasının özelliği, tam olarak burada bütünüyle “sıkışarak yerleşti”, “sıkıştırıldı (sığdırıldı)”, bununla birlikte “gizlendi”, “saklandı”. Bunların ve “tıq” (saklanmak) kelimesinin de “twng/twñ” praformasından çoğaldığını söylememiz gerekir.

Tuğır. Grup işareti olan ucu yukarı bakan koni (Kızılderili çadırı) şeklinde düşünün. Aynı düz alandan başlayan ışınlar (kolon/çubuklar) yukarı doğru uzanıp büyük bir noktaya geldiğinde birbiriyle kesişip, karşılaştı. Bu – koninin ucu, tepesidir. Kızılderili çadırının direklerinin kesişen tarafı “yukarı”, “üst”, “en yukarı” denilen anlama sahiptir. Çünkü yere çakılan çubuk direklerinin uçları yukarı doğru bağlanıp, en büyük, en yukarı yere bir noktada kesişmektedir. Eğer, bu Kızılderili çadırını dikey evren modeli diye kabul edersek, o zaman onun çubuklarının kesişen noktasını “tüm evrenin en yukarı noktası, en üst uzak merkez noktası” diye kabul ederiz. Bu alan “tepe” diye de, “dayanak” diye de adlandırılır. Tuğır – “bir nesneyi yerleştirmeye ayrılan büyük yer”. Bu kelime de karşılaşma noktasından ve “twng/twñ” praformasından çoğalmıştır; bunun gibi “tuqırtw (başı öne eğmek)” fiili de hatta “tepe” kelimesi de bu praformadan çıktığını söylememiz gerek (“twng/twñ” > “twn” > “twm” > “twb” > “töbe”). Kazak dilindeki “yukarı”, “yukarısı” kelimeleri de başlangıçta “doğar” şeklinde söylenip adlandırılmış praformadan çoğalmış (“joğarı” < “joğar” < “doğar” < “doğ/toğ” < “twng”). Bu kelimelerin de biraz önceki ışınların kesişme noktasının adı olduğunu görürüz; Moğol dilindeki “degüür” (yukarı, üst),³²⁰ Qalmuq dilindeki “deegür”(bir nesnenin üstü, üst

³²⁰ Moğolca-Kazakça sözlük. 1954. 84,85-bb.

tarafı, yukarı tarafı)³²¹ denilen kelimelerin de Türkçe'ye ait "yukarı" kelimesiyle aynı köktendir, "twng" praformasından çoğaldığı açıktır. Işınların/çubukların karşılaşma noktasında yani, "yukarı" yerinde, iskelet evren modeli diye araştırırsak, geleneksel olarak, en üste Tanrı yerleşirdi; "dokuzuncu", "on üçüncü" göklere yerleşen baş tanrıların ilk koordinatları da bu yöndedir. Kazak dilindeki "tuğır" kelimesinin nereden çıktığı da böyle ifade edilir. Hükümdarlarla ilgili "tej", "taq" (İran diline ait kabul edilen) kavramların da kullanılması böyle "karşılaşma noktasıyla" ilişkisini olası kılar.

Tüñlik. Keçe çadırın en yüksek yerine yerleşen kubbeli keçe kaplı her bir yerde "çadırın tepesini" örten dört köşeli keçe (tündik) dese, her bir yerde "tüñlik" diye adlandırılır. Kelimenin diğeri burada "gece" ile ilişkili değildir, o var olan praformasını muhafaza etmiş kelimedir: "twng/twñ" > "tüñlik" – en yüksekteki karşılaşma noktasıdır.

Tuñğış. Bu kelimenin nasıl bir anlama sahip olduğu bilinir (ilk, başlangıçta, kök, birinci). Bu anlamlar ters duran koni şekli aracılığıyla anlaşılır. Aşağıya doğru uzayan çizgiler aşağıdaki bir tarafa geldiğinde karşılaşma noktasının sınırını tamamlar. Bu tarafı "tüp (dip)" diye de "tap (iz)" ("taban" > "tab" > "tam" > "tan" > "tang" – "twng" praformasının varyantı, "tamır" kelimesi de bundan çıkmıştır) diye de adlandırılır. Bu aşağı sınırın, kökün, yönün başka bir adı – "tuñ/tuñğ" ("twng/twñ" praformasının fiilen değişmeyen durumudur). Karşılaşma noktası olarak o – ışınların, çizgilerin, başlangıcı, baştaki durumu olarak kabul edilir; Kazak dilindeki "tuñğış", "tuñğııq", "tunıq", "tunba", "tunw", "tınıq", "tınıs", "tunım", "tünek", "tumsa", "tul", "tulğa" gibi kelimelerin hepsi de aşağıda, baştaki noktada yatan "twng/twñ" praformasından çoğalmıştır.

"Twng/twñ" praformasından, yani karşılaşma noktasının adından çoğalan kelimeler sadece bunlarla bitmez. Hâlâ da bulunacak çok kelime var. Ben, böyle birkaç etimolojik örnekleri getirme aracılığıyla sadece bağımsız kelimelerin çıkış noktasını açıklama olmaz, aynı zamanda karşılaşma noktasının, merkez noktasının nasıl anlamları (karşılaştırma, tamamlama, sıkıştırma, kapalı, kesişme, durdurma, sakin olma, inceleme, vb.) olduğunu aynı olanları biraraya toplayıp yerleştirme amacım var. Şimdi burada böyle özelliklerin olduğunu aklımızdan çıkarmayıp başka gerçeği bağımsız, efsanevi, gizemli sorulara cevap verelim.

Karşılaşma (kesişme) noktası - çok önemli bir unsurdur. Araştırmacılar bu unsura dikkat etmişler, onun çok önemli kavramlarının kullanılmasına sebep olanlara anlam verememişler, çünkü karşılaşma noktasının "kavram oluşturma" kabiliyeti sadece Kazak (genel olarak Türkler) dilinde bilinmektedir, sadece bu dilin hazinesinden doğrudan oluşan mantıklar araştırıldığında anlaşılır.

³²¹ Rusça-Kalmukça sözlük. M., 1964, s.632.

Bununla birlikte, sonuç olarak, dokuzluk görünüşün çıkışı başlangıçtaki “sekiz + bir” yani “sekiz ışın + bir nokta” modeli ile bağlantılıdır. Burada da dokuzuncu unsur olan karşılaşma noktası bir zamanlar “dokuzuncu, kaynağı bilinmeyen ışın” olarak kabul edilmiş. Bunun kendisi, daha sonra “sekiz + bir” modelinin unutulup onun yerine sadece sıradan dokuzluk veya “dokuz + bir” şeklinde yapılmış, başlangıçta mantığı olmayan modelin geniş çapta yayılmasına yol açmış. Çoğunlukla gelenekle de “dokuz” sayısı ile ilişkilendirilen örnekler var, Kazaklarda, genel olarak Türklerde, bu görüşten geri kalmamıştır.

Kazaklar (Türkler) dokuzluklar ile birlikte başlangıçtaki “sekiz + bir” modelinin kalıntılarını da muhafaza etmişler. Onların herbirini izah edip görelim.

Dokuz Kemik: Sekiz İncik Kemiği ve Baş Kemiği

Saha-Yakutlarının hatıralarına göre “insan vücudunda dokuz temel kemik olması gerekir: bir sävrek (baş kemiği)³²² ve sekiz incik (kafatası ve sekiz tüp) bulunmaktadır.³²³ İşte, buradaki “sekiz incik kemiği + baş kemiğinin” birleşiminin “dokuz kemiği” verdiğini kabul edersek, iki duruma dikkat ederiz:

1. Dokuz sayısı – bütünlüğün, olgunluğun (soyutluğun) göstergesi olmaktadır.
2. Bu bütünlük içinden iki gruba (bir ve sekiz) ayrılır.

“Sekiz + bir” modeli bize dört çizginin bir noktada kesiştiğini verir. Bir noktada kesişen dört çizgi fiilen bir noktadan çevreye simetrik bir şekilde dağılan sekiz ışını oluşturur. Bu mantık, biraz önceki “sekiz – gün sayısı” ve “sekiz ayaklı atlar – gün” denilen gerçektir. Peki ya dokuz nedir?

Dört çizginin kesişme veya sekiz ışının dağılıma noktası – dokuzu ifade eder. Sekiz ışın ve bir karşılaşma noktasının anlamsal farklılıkları (“nokta” ve “ışın”, “çizgi” – iki farklı nesne, şekil), bizim yorumlamamıza göre, “sekiz + bir = dokuz” modelini kalıplaştırmıştır. Biraz önceki Saha-Yakut hatıralarındaki insan vücudunun olgunluğu olan dokuz sayısının iç birleşimi (sekiz kemik / üye, karşılaşma noktası – baş kemiği).

İşte, buradaki bir noktada karşılaşan 8 çizgi 8 kemiğe, kemik oluştuğunda sadece kemik değildir, dış şekli değneğe, çizgiye benzeyen incik kemiğine denk olmaktadır. Burada, “çizgi” ve “kemik” kelimelerinin dış gibi benzer olarak ortaya çıkması da tesadüf değildir; kelimelerin

³²² 13. asırda “Kodex Kumanikus” sözlüğünde Kıpçakların “baş kemik iskeleti dediği “savraq” olarak adlandırılmış, bu nedenle bu kelimeyi “sävrek” şeklinde Kazak diline yeniden yerleştirilmiş (18. asırdaki Sawrik kahraman ismi, galiba böyle bir anlamı ifade etmiş olması gerekir).

³²³ Sagalayev A. M., Ekim İ. V. Güney Sibiry Türklerinin Geleneksel Dünya Görüşü. İşaret ve Ritüel. Novosibirsk: Bilim. 1990. S. 40, 97.

praforması ortaktır: “sınnğ/sıñ” veya “süng/süñ” (“sıñğ” > “sıy” > “sıdz” > “sız”, “sızıq”; “süng” > “süy” > süyek, soy). Bu kelimelerle ilgili oluşan aşağıdaki ilave örnekleri gösterelim:

1. Bu “kemik – çizgi” “süyek – sızıq” dış tarafında başlangıçtaki “tuñğ” (başlangıç) – “suñğ” (sonuncu, son) ikilisine ait karşılaşmasının olduğu açıktır; “tuñğ” – “başlangıç, baştaki, yani başlama ise, suñğ (son, sonuncu, ikincisi) – “son” olmaktadır. Burada Slav dillerindeki “konets (son)”, Latin-Roman dillerindeki “fin (son)” (final, finish) kelimelerinin köklerinin (kon, fin) fiilen Türklere ait “son” kelime köküyle mana bakımından da, adlandırma bakımından da denk olduğuna dikkat etmemiz gerekir.

2. “Süyek (kemik)” ve “soy” kelimesinin praformasının “sonğ (soñ)” olduğuna göre, Alman dillerindeki “bala (çocuk), soy, sülale, nesil” denilen anlamı veren “son”, “sen” (Anderson, Andersen, Tomson, Tomsen), Slav dillerindeki bu anlama sahip “sın” kelimesinin temelinde ilk Türklere ait “sonğ” praformasının yattığını açıklar. Bu – Kazak dilindeki “sınıq” (sındırw) kelimesinin de “çizgi (sızıq)” kelimesiyle aynı olduğunu açıklama olasılığı verir. Karşılaşma noktası – yaratıcı rahim ise, çizgiler (kırıklar, kemikler, soylar, “son (oğul)”lar ve “sın(oğul)lar”) – bu rahimden yansıyan nesli ortaya çıkarmaktadır.

Bu dokuzluk – çok önemli bir bilimsel delildir.

Er Töstik – Bir Doruk, Sekiz Oğlum – Bir doruk

“Er Töstik” masalındaki Er Töstik, Ernazar beyin dokuzuncu oğlu – bir doruk ise, onun sekiz abisi – bir doruktur. Töstik’in dünyaya gelişi enteresandır. “Ernazar’ın kempiri çadırın keçesini açtığında, çadırın en üstünde asılı duran kısırağın göğsüne baktı. Bu göğsü açıp yedikten sonra gebe kaldı ve Er Töstik’i doğurdu.”

Er töstik ve sekiz abisi de sekiz ışınli yıldız veya “vigvam” (kubbeli konut” mekânı bağlamında açıklanabilir. Sekiz ışın – sekiz abi, bu sekiziyle yaşayan Töstik – ışınların kesişme noktasıdır. Er Töstik’in yâri olan Kenjekey de bir beyin dokuz kızının en küçüğüdür; o da – bir doruk, sekiz ablası – bir doruktur.

Alıntı yapılmış metne bakarsak, Töstik’in çadırın en üstünde asılı duran göğüsten (sekiz ışınli gün – göğüs mü?) yaratılmasının raslantısal olmadığı ortaya çıktı. Burada her bir bağlantılı delilleri de araştıralım.

Birinci olarak bugünkü Kazakların altı kanatlı keçe evinin³²⁴ en üst tepesindeki sayı 16 olmaktadır. Bu kadar tahta çubuk sekiz sıra halinde düzenlenebilir ve açılmadan şekil

³²⁴ Burada biz “bugünkü” demekle Mangıstaw Kazaklarının arasında muhafaza edilen, eskiden 19. asırda kalıplaşan keçe evi söylemekteyiz, bu da biraz uzak asırların derinliğine gitmesi

verilebilir. (küldirewiş – çadırın en üstünün çemberini çapına göre toplayan ağaçlar). Buradaki “sekiz” sayısının olması tesadüf değil gibidir. Bununla birlikte, Altay-Sayan, Saha-Yakut mitlerine ait hatıralarında gökyüzü katının en çok sayısının 16 olduğunu hatırlarsak, keçe evin en büyük noktası olan kubbesinin kesişen yeri gökyüzünün en üst katıdır, baş tanrının yerleştiği yer olarak da anlaşılabilir. Göğsü en üst kısımda asılı duran Tanrıyla, gün ile ilişkili olmuş gibidir.

İkinci olarak, “Tös” dediğimiz – kemikli yaratığın (onun içinde insanların) boyunda, gövde tarafında olan kemiğin adıdır. Arka taraftaki omurga diziliminden başlayan kaburgalar gövdenin tam ortasında duran göğüs kemiğine gelip “kesişt”. Yani, göğüs ve ona inen kaburgalar şekli fiilen sekiz ışınlı yıldızdır, “kubbeli evi” ifade eder. Göğüs – ışınların, üst noktaların karşılaşma noktası, göğüs – ışını saçan gün olarak sembolize edilir.

Üçüncü olarak, bu durumda “göğüs” kelimesinin praforması “twng/twñ” olduğu için de bu kelimenin yapılışının üç türlü yöntemi gösterilir: 1) “twng/twñ” > “töñ” > “töy” > “tödz” > “töz” > “tös”, 2) “twñ/twng” > “töñ-ös/töng-ös” > “tögös” > “töös” > “tös”. Veya 3Q “twñ-t/twngt” > “toñ-t” > “taş” > “tös”.

İşte, buradaki sekizlikler ve onlara bir dokuzluğun dâhil edilmesi durumu böyle ortaya çıkar. Göğüs ile bağlantılı iki sekizlik örneğinin oluşu onun görünüşüne uzak olsa da daha eski bir örneğin gerekli olduğunu gösterir, bu nedenle de, onun eski oluşunun gizemini tam olarak açamasam da anlatılan her bir özelliği ve uygunluğuna denk olduğu görülür. Göğsün sekiz grup işaretiyle ilişkisi, benim tahminimce onu biraz önceki Mısır’a ait Tot ile Tot’a denk gelen Yahudilere ait Enoh ile Müslümanlara ait İdris peygamber karşılaştırılır, bunların ilk Türklere ait benzerliği de mümkün gibidir. Kelimeye zaman verelim.

Dokuz Can

“Can” ve “ten” hakkında özel bir bölüm açıp, bu bölüm büyüklüğünde adlandırılan kavramların genel olarak da özel olarak da olayları ile ilgili konuşursak bu kitabımızda sadece “dokuz” meselesiyle ilgili iki örneği araştırmak ile sınırlı olduğunu görebiliriz.

İnsan – evrenin en küçük modeli, yani insan vücudu tüm evreni tasvir eder. Bu nedenle de evrenin (gökyüzünün ve yer altının) dokuz bölünmesi gibi insanın canı da dokuz olur, insanın vücudu dokuza ayrılır. Aşağıdaki gibi bir anlam bilgisi dizilimi bulunmaktadır: “evren” – “can” – “canın mekânı” – “insan” – kök ata” – “totem (yabani hayvan – kuş görünümü) – “nesil (kız, oğul, kabile)” vb. Böyle bir dizilime uygun hepsi de dokuz sayısı ile bezendi: “9 evren” – “9

mümkündür. Manğıstaw’a ait keçe evlerin iskelesi (çadırın iskeletini oluşturan çubuklar) Astrahan civarında yapılmıştır.

can” – “9 canın mekanı” – 9 insan” – “9 kök ata” – “9 totem” (yabani hayvan – kuş görünümü) – “9 nesil (kız, oğlan, kabile)” vb.

Fakat ilk gelenek unutulmuştu, sonra onun yerine gelen dokuzluk (dokuz + bir) anlayışı gelmiş ve gereğince “dokuz can” – “dokuz ruh” – “dokuz nesil” (çocuk, kız)” anlamı bilimsel dizilim olarak kalıplaştı.



Şekil 62 Nanai'ye ait evren ağacı (ağaca asılan dokuz ruh)

Asya'nınınuç sınırındaki çok az halkın mirasına bakarsak, onların da mitik hatıralarındaki dokuz sayısının güncel olduğu görülür. Örneğin, evrensel ağacın Nanai'ye ait varyantında üç ağacın ortasının bölümlere ayrılan kısmında – kurbanaya ait masaya, sütuna atlar bağlıysa bu üç ağacın şemasında gün ve ayın, ejderhaların, kuşların, şulelerin görünüşleriyle birlikte ruhları tasvir edilen “dokuz annenin” görünüşleri tasvir edildi. Kumaşın bir yüzüne yapılmış olan betimlemenin diğer tarafında – ağaç ve onun dibinde oturmuş avcılara ait ruh resmedilmiş (St. Petersburg'daki antropoloji ve etnografi müzesi). Bu örneklerdeki başlıca sembol – ruhlar ve ruh analarının sayısının dokuz olması.³²⁵

Gökyüzünün dokuz katı olması gibi, insan canı da dokuz katlı olması gerekir; yani kök canın arkasında başka da sekiz “canlı” kat oluşur. İnsanın ölmesi, canının ölmesi için sekiz “canlı” kattan geçip en dibinde, ortada yatan “dokuzuncu, temeli, baştaki canlı modelde” ölmesi gerekir.

Er Töstik yayı çektiğinde onun oku “dokuz kat belden” geçti; buradaki dokuz kat beli “evrenin dokuz katlı” diye de, “canın dokuz katlı, teni” diye de kabul edebiliriz (“Er Töstik” (E4 -6)). Bu masaldaki Sayınqulaq'ın canı “Tebeşirli nehrin başında yürüyen kırk ceylenin arasındaki karaca içindeki dokuz kara sandığın en küçüğünün içindeki civcivde” (27 – b). Yani, buradaki dokuz kara sandığın “matruşka” örneğindeki (bir sandığın içinde ikinci sandık, ikincisinin içinde – üçüncüsü, üçüncüsünde – dördüncüsü, böyle devam eder) sandıklar olduğunu anlamak zor olmaz. Bu kat kat olan sandıkların hem dokuz evrene, hem de dokuz kat ten ile kaplanmış cana uygun olduğu görülür. Burada ilk önce “41 odalı evrensel ev” akla gelir. 40

³²⁵ Orta Çağ'daki Batı Avrupa'ya ait (Hristiyanlara ait) hatıraya göre, kedinin dokuz canı olduğu görüşüdür.

oda – 40 ceylan, 41.oda – Karacadır. Bu ceylenin içinde 9 kara sandık var, içi odalı olduğunu gösterir, bu – dokuz odalı Töretam yedi odalı Töretam'ı hatırlatır).

Bu, dokuz civciv (kuş yavrusu) – dokuz can – genel olarak Türklere ait “dokuz can” görüşüne uygundur. Bununla birlikte “SayınQulaq'ın” ismindeki “Sayın” kelimesinin “şwñ/şung” (“tuñ/tung” praformasının varyantı) olduğuna dikkat etmemiz gerekir.

Şayınqulaq'ın “Şayındılıq'ı” (yani, metal gövdesi) da karşılıksız değil, bu bizim ismimize “dokuz katlı zırh” olarak ifade edilir.

Kazak destanında bulunan “dokuzluklarda” biri – dokuz katlı (tarğaut) zırhtır (sawıt – zırhın birtürüdür). Burada “tarğawıt” han ordusunu koruyan bekçi “diye de, “cengaverlere ait metal zırh” olarak da anlaşılır. Yani, cengaverliğe ait zırhla ilgili de en çok kullanılan sayı – dokuzdur.³²⁶ “Dokuz katlı zırh” kelime öbeği kahramanlara ait destanlarda sıkça kullanılmaktadır, bazıları da Altay destanları olan “Parpariya”, “Alpamış”, “Qobılandı” (dokuz katlı beyaz zırh) “Edige” (dokuz katlı kirewke (zırh)³²⁷ gibi destanlarda bulunmaktadır. Peki ya, “Er Toğın” (E4 – 283, 291) destanının masallaşan nüshasında “dokuz sayılı zırh” kelimesiyle birlikte “dokuz sayılı zırh” kelimesiyle de karşılaşılr.

Dokuz katlı beyaz zırh

Kessen kılıç kesmezdi.

Atsan, silah geçmezdi...

Merkezinin yönünde,

Çok az dövülen dört gözü,

Hafif esen rüzgarı

Keskin nişancı olsan, kahramanım,

Merkezi bağı bağlamazsan

Başına açar belayı...³²⁸

Bu mısralardaki dokuz katın en güçsüz tarafının “merkez” (odak, nokta) olarak anlatılması da tesadüf değildir.

³²⁶ “Dokuz silah” örneklerine gelirsek, Kazak folklorunda “dokuz bükümlü kılıç” (“Quyın Batır” (4 – 174)) ifadesi de var, Altay Türklerinin destanından “dokuz köşeli okun” da var olduğu hakkında bilgiler bulunmaktadır (Tursnow E. D. Türk Folklorunun Kökenlei. Almatı: Dayk – press. 2001. S. 82).

³²⁷ “Parpariya” (Bj 5-58); Edige Batır. Almatı, 1999. 111-b.

³²⁸ Qobılandı Batır. M.: Bilim. 1975. S. 140-141.

Metafiziksel bilime göre, dokuz katlı zırh – dokuz katlı (aşamalı “odali”) Töretam’dır. Bu, genel olarak (pozitivist) mit biliminde dokuz katlı zırh, onu giyen cengaver fiilen, (merkezinde yaşam belirtisi olan dokuz kat) evreni güncellenmiştir. Bu doğrultuda insan, her cengaver aracılığıyla tüm evreni sembolize eder. Bununla birlikte dokuz katlı zırhın iç yüzünden “dokuz can”, “canın dokuz katı” kavramı görünmektedir; dokuz canın içinde sadece biri, en dipteki (karşılaşma noktasındaki) esastır, kalan sekiz canı (sekiz ışını) öldürülebilir, fakat dokuzuncu sağ kalsa, kalanları da kalıbına getirir, “yeniden canlanır” (ok, dokuz katlı zırhın sekizinden geçti, en sonuncudan – dokuzuncudan geçmemesi gerek, Şayınqulaq’ın sağ kalması yeniden dokuza kadar gider).

Türk halklarının efsanevi hatıralarında “yedi can” olarak da “dokuz can” olarak da görünüşler var; “yedi can” kelimesi ile ilgili Macarlara ait araştırmacı Yojef Torman’ın Başkurtların etnografyasıyla ilgili materyallerinden (“Yeteyän”) okursak (doğrusu, buradaki “yeteyän” denilen aşağı mitolojinin görünüşünün adına dönüşmüştür)³²⁹, “dokuz can” hakkında Edige Tursinov’un araştırmasından öğrenebiliriz.

Edige Tursinov, eski Türklerde “dokuz can” hakkındaki hatıranın olduğunu söylemiş, bu “dokuzluk dizilime” giren “yedi canın “adını göstermiş, onlar – tın, süne, qut, jula, sür, üzüt, Jel-salqın.

1. Tın – insan bedeninden ilk olarak ortaya çıktı.
2. Süne – yedi veya dokuz günden sonra ortaya çıktı.
3. Qut – yedi veya dokuz günden sonra ortaya çıktı.
4. Jula – kırk veya kırk dokuz günden sonra.
5. Sür – kırk veya kırk dokuz günden sonra.
6. ?
7. ?
8. Üzüt – eğer yaşayan insanlar yas tutup, sadaka vermezse isimleri zulmeden ruha dönüşür.
9. Jel-salqın – (soğuk rüzgar) yıl geçtikten sonra insanın bedeninde sadece “hayırlı can” - “jel-salqın” kalır.

³²⁹ Yojef Torma. Kökü Akraba Kavramlar: Rüzgârdan Esip, Günden Dünyaya Gelmek // Anadili. 25 Mayıs. Domuz yılı.

E. Tursinow'un bir anlatımında getirilen dokuz can hakkındaki tasvirini kopyalarsak, "eğer bu zaman içinde ölen insanın hısım – akrabası onun yasını tutarsa, kederlenmezse, o zaman ölen insanın canı kinlenir, yaşayan akrabalarının yaşadığı yere gider, onlara karşı zararlı hareketlerde bulunur. Soğuk rüzgar sadece kalır, fakat eğer ölen kişiye aş vermezse o zaman o da kinlenmesi mümkündür".³³⁰ Etimolojik analiz sonuçları bunlarda adlandırılan "can" adlarının bağımız anlama sahip kaynaklara ait olduğunu gösterir; yani, eğer başlangıçta "dokz can" denilen ifade olursa, bu dokuzluğa giren "canların" sırası ve bağımsız adları olur" diye yorumlamanın özünde gösterilen dizilimdeki adların o baştaki adlar ile uygun gelmesi şüpheli olarak ortaya çıkar. Getirilen yedi kelimenin her biri başlangıçtaki görüşten kalan kalıntılar, izler olması mümkündür, fakat bunların tam olarak gösterilen dizilimdeki gibi sıraya, özelliğe sahip olduğunu göstermez. Ve araştırılan iki-üç örnek "dokuz can" görüşünün baştaki nüshasının da sekiz grupta bağlantılı olduğunu gösterir.

Tın ve süne: Bir ana can ve onun sekiz görünümü

"Dokuz can" başlangıçta can olarak düşünülmemiş, o da diğer "dokuzluklar" gibi görülmüş, sonra Hyperborea'ya ait (Hyperborea – yani, "Hyperborea'ya ait ilk gelenekten sonraki gelenek") zamanın doğuşu olarak bulundu. Bu ilk görüş, grup işaretinden (sekiz grup veya altı grup) başladı, buradaki kesişme noktası – "twñ/twng" – ilk "can", görülmez (tezahür etmemiş) ise, sekiz (veya altı) ışın/çizgi – "swñ/swng" – bu baştaki "canın" sekiz (veya altı) görüneni (tezahür edeni) olur. Böylece vasayımımızı, biraz önceki "dokuz can" dizilimindeki adlandırılan "tın" ve "süne" kelimelerinin etimolojisi aracılığıyla kanıtlanır.

Tın. "Tın" kelimesinin "tınıs (solunum, hayat)", "tınısalw (nefes alma)", "tınım (huzur)", "tınığw (rahatlama)" denilen kelimeler ile aynı kökten olduğu görülür. Adlandırılan kelimelerin anlamları hava almak ile, yani "dem alma ile" ilişkilidir, bu nedenle "tın" ve "dım" kelimeleri "bir başlangıç kelimesinin sonraki değişimleri" şeklinde araştırıldığı görülür.

"Tın" kelimesinin praforması da – "twn/twng" yani o da grup işaretindeki kesişme noktasının adından ortaya çıkar. Bu her bir kelime aracılığıyla kanıtlanabilir. Örneğin, öncelikle "tınış (rahat, sessiz)" kelimesine bakalım. Bu kelimenin daha öncesinde "twn" (tın) ve "eş" kelimelerinin birleşiminden ortaya çıktığı görülür: "twn-eş" – "tunın yok oluşu". Yani, buradaki "tun/tın" kelimelerinin ilk anlamı "nefes"³³¹ ise, "tun-eş" – "dıhanie (nefes)"nin yok oluşu, olmaması, "sakinleşme", "sessiz olma". Tabii ki, bu kelime – ilk anlamını ifade etmez. "Es" (praforması – "eñt") kelimesinin de grup işareti, "twñ/twng" gibi, kesişme noktasını ifade ettiğini hatırlarsak, "tun" da, "eş" te eş anlamlı özellikte olan kelimelerdir.

³³⁰ Tursinow E. D. Eski Türklerin Folkloru: Kaynaklar ve Durum. Almatı: Dayk-press. 2001. S118.

³³¹ Rusça'daki "dwh", "dıhanie", "dışat", kelimelerinin de "twñ/twng" praformsının bir değişme varyantından çıktığını söyleyebiliriz.

“Tuñğış” kelimesi de “tınış” gibi aynı yöntemle kalıplaşmış: “twng-eñt” > “twng-eş” – baştaki hiçbirini” (özgün bir şey/hicbir şey). “Eşteñe” kelimesi de bu şekilde kalıplaşmış: “eñt-teng” > “eş-teñ”.

“Tunşığı (nefes alamamak)” – “ses çıkması”; bugünkü dilde “akciğere hava, dem gitmemesi” şeklinde ifade edilen bu kelimenin eski anlamı “insan vücudundan nefesin çıkıp gitmesi, yani – ölmesi” şeklindedir. “Tunşıqtırw (boğmak)” dediğimiz – “canlı tutup, havanın geliş yolunu kapatma” şeklindeki kelimedir, bu hareketin dış görünümü “kesişme noktasına” denk gelir, onu şema şeklinde gösterebiliriz.

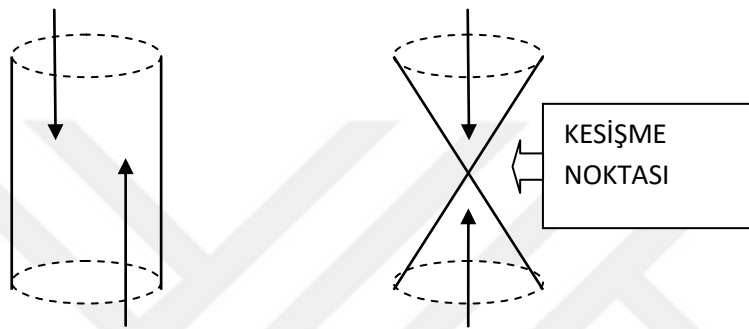

Şekil 63 Tunşıqtırw Kesişme Noktası

“Boğma (boğulma) noktası” aslında kesişme noktasını ifade eder: Adlandırılan kelimeler de bundan ortaya çıkmıştır.

Tun (tın) veya tuñğ – muhtemelen ilk Türkçe’deki “canın” başlangıcı, temeli olan isimdir. E. Tursinov’un anlatımındaki “dokuz can” ile ilgili söylenen “insan vücudundan ilk ayrılan nefes” denilen anlatımda bizim söylediğimize karşılık gelir, çünkü bu anlatımda “nefesin” birinciliği, önceliği, “ilkliği”, “derinliği” anlatılmaktadır. Bu sıraya “ömür, yaşam” e “qabırtqa” denilen anlamları veren Sümerce “ti” kelimesi de yazılabilir.

Süne. Dokuz can hakkındaki görüşler araştırıldığında bu dokuz canın birinin “süne” diye³³² adlandırıldığını söyleyebiliriz.

Süne – ölen insan vücudundan ikinci olarak (nefesten sonra), yedi ve dokuz gün geçtikten sonra çıkıp giden “canın” adıdır. Bu kelimenin praformasının “swñ/swng” olduğu hatta şüpheli bile değildir, çünkü bu kelime ve “tın” kelimesi ile ilgili söyleyecek mantıklı şeylerimiz var.

Grup işaretindeki kesişme noktasının adı – “twñ/tung”. O “tın” temel oluşturmaktadır; tın – “ilk çıkan candır”.

³³² Moğol dili halklarının mitolojisinde “swns” diye adlandırılır, varyantları: Swneswn (Moğol), Sumsen (Qalmuk), hwnehe, hunehen (buryat) (Swns. MS – s. 16).

Çizgiler/Işınlar – “swñ/swng”, bu praformadan çoğalan “süne” – “ikinci olarak çıkan candır”.

İşte, bu iki “can” ile ilgili yeniden yapılandırma mantığımızı kısaca yeniden özetlersek:

İlk olarak, grup işareti ile ilgili sonuçları söylersek, başlangıçta “tın” (“twñ/twng”) kelimesi – baştaki, iki, kök can, canlı madde ise, sekiz veya altı “süne” (“swñ/swng”) – bu ilk canın görünümleri (tezahürleri) olmaktadır; yani “bir tın + sekiz süne” (hepsi dokuz can) veya “bir tın + altı süne” (hepsi yedi can) modelinin oluşu yeniden yapılandırıldı.

İkinci olarak, bu durumda hangi canın birinci, hangisinin ikinci olarak çıkması “denilen meselenin sıradan olmadığını anlayabiliriz. İşarete ait mantığa göre, “tın” (“twñ/twng”) veya nur – ilk önce birinci olarak, en “tuñğ” ış (ilk) olarak (“tuñğış” kelimesinin ilk nüshası – “twñg – eñt/eş”) doğmuş, oluşmuş candır. Süneler ise – bu tının çalışmaları, görünümleri, nurun ışınları (noktadan yansıyan çizgiler) olarak ortaya çıkar. Tın – temelde can olarak, yaşamın tüm durumunu anlatır, tın “ölse” onun eserleri, ışınları olan sekiz (veya altı) süne de “ölür”, sıradan düşüncedeki “süne, insan vücudundan ya yedi ya da dokuz günde çıkar” denilen anlatımdaki sayı göstergeleri de bu grup işaretinin yapılanışıyla ilgisi olması gerekir.

Grup işarete ait “canlar” mantığı bize “qut” kelimesinin de etimolojisini anlatmaya imkan tanır. Qut – “can”da süne gibidir, “insan vücudundan ya yedi ya dokuz günde çıkar”. Yani, bu olayda “qut” ve “süne” canların niteliği ile aynıdır. Öyleyse, “qut” kelimesinin “süne” kelimesiyle ilişkisi olduğu görülür. Ben, grup işaretindeki çizgi/ışın adının praformasının iki varyantı (“suñ/sung” ve “kwñ/kwng”) olduğunu söylemek isterim, bana uygun “qut” kelimesinin praforması – “kwñ/kung” olarak ortaya çıkmaktadır. “ Qut- çizgi/ışın ve sekiz (altı) çizgi / ışın var” denilen anlatımlara uygun olarak yorumlarsak:

Qut – başlangıçtaki, ilkteki, kökteki canın (ilkenin, mutluluğun, somutluğun) eseridir, gerçek veya dış görünümü (ekran), görüneni (tezahürü) olarak bulunur; işarete ait mantığa göre qutun (ışının) sayısı sekiz ve altı olmaktadır. Bu nedenle de ilk şekil olan “quñ” kelimesi³³³ eski çoğul çekimler – “-t” eklenmesinden sonra “qut” olarak ortaya çıkar ve tek nüshası da unutulmuştur. Qut insan vücuduna “döküldü”; burada “quy” kelimesinin de “kwñ/kung” praformasından çoğaldığını söylememiz gerekir. Buna katılarak başlangıçtaki qut’u – herhangi bir yaşam veren sıvı şeklinde ifade etmemiz gerek (“sıvıya ait” özellik süne kavramıyla da ilgili olması gerek; “suy” kelimesinin praforması da “swñ/swng” praformasından çıktığını gösterir.

³³³ “Suns” kelimesinin “hunehe” veya “hunehen” Buryatlara ait varyantı da bu “kuñ” praformasından kalan kalıntı olması gerekir.

Başlangıçtaki gelenekte “Ana ruh ve onun sekiz görünümü” denilen anlayışın olduğunu tahmin edebilirim, yani başlangıçta ruh dokuz değil, bir ruh orjinalinden başka sekiz görünümü (hipostaz) olmuştur. Yani, sekiz grup aracılığıyla bu ruhu gösterirsek:

Jula. Jula (şula)n- insanın “ruhlarından” biridir. Altaylar ve Hakaslarda “şula”, “tyula”, “d’yula” şeklinde söylenir.

A.V. Dnohi'nin eserlerine göre, jula (d'yula) – insan “ruhlarından” biridir. Altay Türkleri d'yulan'ı insan bedeninden çıkıp tekrar geri dönmeyen qut diye kabul etmişler. D'yulan'ın olmaması, yokluğu insanı hasta ve uykulu yapar. D'yula kendi iradesiyle şamandan ve onun yardımcısından uzaklaştı, şaman düşüncesini zamanında seyahat etmiş gibi aldı, böylece şamanın ikizi (aynısı, çifti) olabilir.³³⁴

Jula kavramının özelliği her türlü ortaya çıkmış:

- Telengitler “çula” kelimesinin anlamını tüm ruh ile ilgili ortaya çıkarmış, “çula” (yani, “süne”) – kemiğin “canı” diye kabul etmiş. Altaylara ait telengitler, çulanı insan yaşam maddesi ile ilişkilendirmiş; ölen insn vücudunu terk eden “çula” onun saçlarını toplayabileceği ortaya çıkmış.

- Hakaslarda “çulay” kelimesiyle bebeğin başındaki ben olarak ifade etmişler.

İşte, jula olayını araştıran araştırmacılar ilk önce onun insan başıyla ilişkili olduğuna ve onun bedenden ayrılışına dikkat etmemiz gerek, bu kelimenin etimolojisini anlatalım: a) “şaş – çula” ilişkisi “çula” kelimesini eski Türklere ait julga – “Tonkiy (ince), Miyagkiy (yumuşak) kelimesiyle ilişkili olduğu görülür, b) çulanın “gitme” kabiliyeti “jol” (yol), “jul” gibi eski Türk kelimeleriyle ilişkili olduğu görülür. Bunun gibi mantıkların kaç tanesinin yerli yersiz olduğunu belirtmek gerek.

Bununla birlikte, “çula” (şula) kelimesi soy ağacının adı olarak da kullanıldı; burada ağaç adı kabileye ait birliğin isim işaretçisi olarak görev yapar. Güney Sibiry Türklerinin dilinde böyle bir özellik ortaya çıkmaktadır: çola/şola/şolo/sola/solo kelimeleri “unvan”, “şöhret”, “lakap”, “isim”, soruşturma (tabu) ismi” gibi anlamlara sahiptir. İşte bu “jula” (şula) kavramının saç ve ağaç ile bağlantılı olup ortaya çıktığı, bu kelimenin, kavramın çıkış temelini grup işaretine bağlamalıyız.

³³⁴ Anohin A. V. Televt'un temsiline göre ruh ve özellikleri // s6. MAE. – 1929. – 8.hac. s. 254-257, genel olarak “çula” kavramı ile ilgili Altay-Sayanlara ait Türk hatıraları hakkındaki materyalleri şu anlatımdan aldığımızı hatırlayabiliriz, bakınız: Güney Sibiry Türklerinin Geleneksel Dünya Görüşü. İşaret ve Ritüel. Gine, Sibiry: Bilim. 1990. S. 194-195.

“Şula-saç” mantığına göre, bu kelime Kazaklardaki saç ve ip ile ilgili söylenen “şüyke” (şüyke bas (yeni gelin)), şüyke jip (yün), şüyke saç (yün saç) kelimesinin “şula” kelimesiyle anlamdaş olduğu görülür, aynı kökten olduğu söylenebilir, iki kelimenin de praforması ortakır: “şuñ/şung” > “şul”³³⁵ ve “şuñ/şung” > “şuy”, “şuñ/şung” – “tuñ/tung” praformasının³³⁶ sadece sese ait varyantıdır. Yani, bu kelimelerin de grup işaretiyle, onun kesişme noktasıyla bağlantılı olduğunu anlamak zor değil.

“Şula – ağaç” mantığı da “şula – saç” mantığıyla iç içedir, çünkü insanın başı ağacı temsil eder, yani saç – dallar, yapraklar olarak ortaya çıkar. Onun üstüne dilimizdeki saç ve ip ile ilgili “bir tel saç”, “saçını yolmak”, “talşıq (lif, doku)” denilen kelimeleri “dal” kelimesinin ağaçla ilgili olduğunu hatırlamamız gerekir.

“Dal” kelimesinin praforması – “tañ/tang”. “Talşıq (bir nesneyi meydana getiren parçacıklar, doku, lif)” kelimesinin eski anlamı “seher vaktinin başlama zamanı” veya “tenin/vücudun yaratılma zamanı” diye de anlaşılabilir. Bugünkü anlamda “talşıq” – “sadece bir ip veya saç/kıl”, fakat büyüme sürecinde “talşıq” (dal çıkma) büyük dala, ağaca dönüşür.

İki not: a) “tal” kelimesinin “tañ/tang” (seher vakti) praformasından çıkması; b) E. Tursinov’un şula/jula’sı “kırk veya kırk dokuz günden sonra çıkan can” olarak ifade etmesi diye anlaşılan “tın”, “süne”, “şula” kavramlarının herhangi bir zamana ait (takvimsel<9 mantık olduğuna dikkat etmemiz gerek. Bakınız:

Tablo 33 “tın”, “süne”, “şula”

Tın	İnsan vücudundan ilk olarak çıkar.	Bir sayısı
Süne	Yedi veya dokuz günden sonra çıkar.	Dokuz sayısı
Şula	40 veya 49 günden sonra çıkar.	Kırk sayısı

Altaylara ait Telengitlerin “çula”sı tüm soyun yani aynı kökten olan insanoğlunun kolektif sonucu, “birliğe ait” ruhu olarak kabul edilmesi tesaadüf değil, sayısal göstergeler, bize

³³⁵ Rusça’daki “at yelesinin, insan saçının altına düşen parçası” olarak ifade edilen “çelka” kelimesi de bu praformadan ortaya çıkmış. Bununla birlikte, Kazakça’daki “şülke”, “şulıq” denilen kelimeleri de bu praformada ortaya çıkan “şula” kelimesiyle ilişkilendirilmektedir.

³³⁶ Saç ile ilgili “tulım (saç örgüsü)” kelimesi bu praformadan ortaya çıkmış.

evrensel birliğin ortak ruhunu – “yaratılmış ruhun” sembolik görünüşünü yeniden yapılandırması mümkündür.

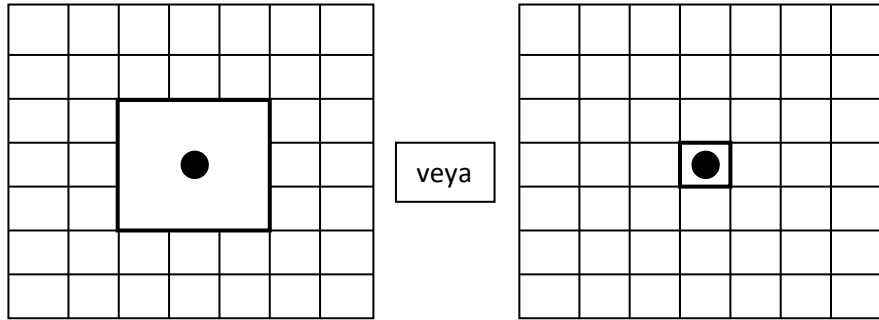

Şekil 64 Kırkbir ya da Kırkdokuz Görünümü

Buna göre,

1. Tüm yaratılmışın (etnosun, ulusun) “birliğine ait” ruhu “şula olarak” adlandırılır. Onun sayısı – 41 (veya 49). Tüm görünümün tam ortasında 41. (veya 49.) şula yerleşir.
2. 41. (veya 49.) şula temelli olarak sayısı düşünülür, o dokuz kattan (dokuz süneden) oluşur, tam ortasında (merkezde) yalnız ruh-tın yerleşir.

Yani, burada ben “41 odalı ev” görünüşünü ortaya çıkardım. 40 şula – 40 sembolü Kazak’tır, her şulanın 9 sünesi – her sembolün 9 otav’ına (^{9.n}Kazaklardaki 9 kumalak (dokuz taş) oyunundaki taşların konulduğu yer) denk gelir; hepsi 360 süne-360 otav olarak ortaya çıkar. O, 41., merkeze ait şula Töretam’a, üç Qıyan’a denk gelir, çünkü onun iç katları olan dokuz sayısı yediye veya üçe değiştirilebilir (dokuz, yedi, üç – birbirinin yerine geçen, tipolojik doğrudan aynı semboller olur). Bunları “Er Töstik” masalındaki Şayınqulaq’ın ruhuyla karşılaştırılır: 40 şula – 40 ceylan, 41. Şula – 41., herhangi bir kara ceylan, onun dokuz katlı sünesi – herhangi bir kara ceylanın içindeki 9 kara sayıya aittir, 9. Sayının içindeki 9 civciv – Şayınqulaq’ın ilk önce “tın” ruhudur (ideal olarak civciv sayısı dokuz değildir, bir tane olması gerekir. Fakat folklor onları dokuz olarak kabul eder, burada dokuz civciv ve dokuz sayısı – bir seviyedeki düşüncenin yan yana olan iki varyantı olmaktadır).

Eğer bir sayısını gösteren “tın” (twñ) kelimesi “bir takvimsel yıl” olarak kabul edersek, o zaman dokuz sayısını gösteren “süne” kelimesi “bir haftadaki dokuz gün” olur, kırk sayısını gösteren “şula” kelimesi “bir yıldaki 40 hafta” olarak ifade edilir. Tabii ki, bunun hepsi sadece eğer biz, “bir yıldaki 40 hafta, bir haftada 9 gün” olarak kullanırsak mantık ortaya çıkmaz. Peki ya, böyle takvimsel hesabın ilk Kazaklarda olması mümkün mü? “Dokuz günlük hafta” kavramının oluşu hakkında mantıkları etnograf Toktas’ın Ömirzakov zamanında “Ana dili”

gazetesinde “Kırk bir kumalak” makalesinde yayınladı.³³⁷ İşte, bu makale yazarı kırk bir qumalağın astronomiye temellerini söyler, daha erken dönem Kazaklarda dokuz günlük hafta hesabının olduğu hakkında şöyle anlatılır: “... Kazakların eski hayatlarına ait takvimde 9 günlük haftayı kullandıkları zamanda Kuftin tarafında yazıldı (Etnografik araştırma. 1-3 tt. M., 1996)”.³³⁸ Bu bilginin ne kadarının tam, gerçek olduğunu bilemeyiz, adlandırılan edebiyat ile bilmek mümkünse de, kontrol edilebilir, şimdiye kadar T. Ömirzakov’un sözüne inanıldı. Genel olarak, takvimsel olayı yalnızca araştırmak düşüncemde var, bu nedenle bu başlığı bu kitapta geliştirmeyeceğim, 1 tın: 9 süne: 41 şula şekillerinin var olduğunu gösterip üzerinde durmak istiyorum.

Dokuz Kat

“Dokuz katlı” ağ işareti büyüklüğünde bir noktayı merkez yapan (odak) dokuz çember aracılığıyla göstermiştik. Tabii ki, bu orijinal şekil olmaz, fakat bu konuyu açıklığa kavuşturmak için yapmalıyız. Bununla birlikte, sekiz grup şeklinde de gösterilen dokuz kat var. Bu iki şekli şöyle gösterebilirim:

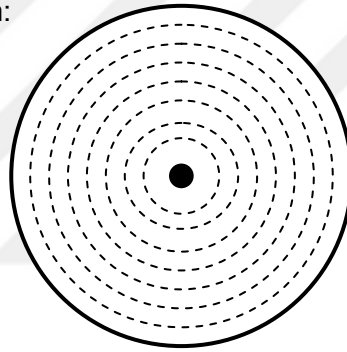

Şekil 65 Dokuzkat

Bu semboldeki dış çember “Tañ/tang” diye ifade edilse, iç çemberleri “Qoñ/Kong” diye adlandırılır. Dış çember (“tañ/tang”) – katı gökyüzü katmanı, iç çember katı – diğer katlar olur, peki ya nokta (“ñ/ng”) – o da yer olur.

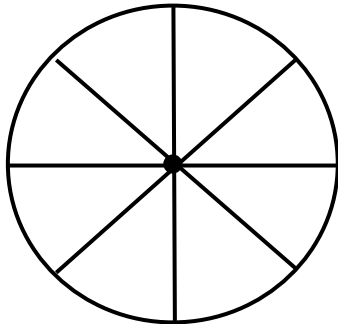

Şekil 66 tañ/tang – Evren Çemberi

³³⁷ Bu makalenin giriş kısmında bu bilim insanının kırk bir qumalağ hakkında kitabı yazıp bitirdiği söylenir. Bu kitap çıktı mı, elde yok mu? – o tarafı bizde belirsizdir. Ne yazık ki, bu yayınlanan makalenin ikinci bölümü de muhafaza edilmemiştir.

³³⁸ Ömirzakov T. Kırk Bir Kumalak // “Ana Dili” gazetesi. 28 Mart. Koyun yılı.

Bu semboldeki çember (“tañ/tang”) – evren çemberi, nokta (“tuñ/tung”) – evren mekanı, sekiz çizgi sonraki, sıradan modelde dokuz olarak değiştirilmiştir.

“Dokuz katlı gökyüzü” hatıralarının eski Türklerde olduğunu, Altay-Sayanlara ait Türklerin mitolojisinden daha iyi biliyoruz. Türklerden başka böyle hatıraların Moğallarda, Sibirlere ait ve UzakDoğu’daki çok az insanda, Çinlilerde, hatta Almanlarda (İskandinavlarda) da bilindiğini söyleyebiliriz. Örneğin, Çinlilerde birbirinin üstüne yerleşen dokuz gökyüzü katmanı “jiu tien” olarak adlandırılır. Aynı zamanda onlarda gökyüzünün yatay modeli dokuz katlıdır; bu makaleye gökyüzü merkez yönle birlikte sekiz yöne ayrılır, bunun ve gösterilen sekiz grubun (bir noktada kesişen sekiz çizgi) uygun olduğunu söylemem gerek.

“Büyük Edda (İskandinav Destanı)”nın ilk düşüncesi – “Kâhinin kehanetinde” şaman kadın herhangi bir “dokuz evreni” hatırlatır.³³⁹ Bu – “dokuz evrene ait” düşüncenin eski Almanlarda da bilindiğini gösterir; burada bu düşüncenin eski Almanlara ilk Türklerden geçtiğini aklımızdan çıkarmamalıyız.

Saha-Yakut mitolojisinde gökyüzünün dokuz katı (üç, yedi katlı olması ile ilgili örnekleri var) anlatılır. Baş Tanrı olan Yuryong-ayı-toyon gökyüzünün dokuzuncu katında yerleşmiş, tam olarak böyle sayısal, mekansal hatıra Altaylara ait Türklerin de mitolojisinde muhafaza edilmiş, bunda da Baş Tanrı Ülgen (Wlgen) gökyüzünün dokuzuncu katına yerleşmiş. Moğol dili halklarının mitolojisinde de dokuz (üç, yedi, doksan dokuz) katmanlı gökyüzü, dokuz (yedi) katmanlı yer altı düşünceleri var.³⁴⁰ Kazaklarda “dokuz katlı gökyüzü” düşüncesinin doğrudan kanıtı olmasa da dolaylı olarak “renk değiştiren dokuz katman” aracılığıyla anlatılabilir; Kazakların “Quyın Batır” masalındaki “kahramanın eşi evini dokuz katlı inşa etmiş” (E4 – 173) şeklindeki ifadede “dokuz katlı kale” diğer örnekte “dokuz katlı yer altı” şeklinde genel olarak alındığında “dokuz katlı evren” kabul edilebilir. Kısaca söylemek gerekirse – ilk Kazak dünya görüşünde “dokuz katlı evren” (“dokuz katlı gökyüzü” ve “dokuz katlı yer altı”) düşüncesine özgü olduğunu söyleyebilirim.

İşte, böyle örnekleri gösterip, “Tarihi-Kültürel yönelime” göre “hem Moğolların, hem Türklerin, hem de böyle gökyüzünün dokuz katlı olduğunu düşünen Çinlilerden alındığı” söylenebilir, fakat genel olarak dokuzluklar ile ilgili mantıkların Kazakların (Türklerin) görüşünde sık, geniş ve karmaşık olduğunu söylemek uygun değildir.

Dahası, bizi şaşırtan şeyin “dokuz katlı gökyüzü” denilen hatıranın sadece Avrasya’ya değil, aynı zamanda Amerika’ya da özgü olduğunu söylememiz gerek. Bu örnekler – genel olarak alındığında birbirinden alınmasında çok çeşitli örneklerin olduğu Avrasya’nın geleneğinin

³³⁹ Alman-İskandinav mitolojisi. MNM. 1-288. Yaşlı Edda, Velva’nın ilk şarkısında, kâhin “dokuz dünyayı” ve dokuz odunsu temeli ya da kökü hatırlıyor...

³⁴⁰ Moğol halkları mitolojisi. MNM 2-172.

işaretleri olduğu, tam olarak böyle “dokuzluk” ile ilgili düşüncenin Amerika’nın eski halklarının mitik geleneğinde de bilinmesi şaşırtıcı olmaz. Orta Amerika’nın eski medeniyetlerini oluşturan Nahua, Maya, Aztek vb. halkların mitik hatıralarında gökyüzü 13 kata, yer altı 9 kata ayrılır; örneğin, Azteklere ait baş Tanrı Omteotlyu “onuncu”, soyut tanrı olarak düşünülür, o dokuz katlı gökyüzünün üstüne yerleşmiştir.³⁴¹ Türklere ait Saha-Yakut mitindeki Yuryong-ayı-toyon da, Altaylara ait Türklerin efsanesindeki Ülgen de gökyüzünün dokuzuncu katına yerleşmiştir. Bakarsanız bu denkliklerin kesin olduğunu görebilirsiniz.

Buradan çıkarılan sonuç:

1. “Dokuz gökyüzü” düşüncesi eski geleneklerde gizlidir, yani burada “Çinlilere ait” veya “Hint-Avrupalılara” ait yazarlığı geliştirmenin bir anlamı yok.
2. İlk Kazakların dokuz hakkındaki düşüncesi Çinlilere, Hint-Avrupalılara, Amerikalılara ait düşünceler ile eşit derecede ilk geleneklerden bağımsız olarak başlayabilir.
3. Amerikalılara ait tarihi halklarda da dokuza ait düşüncelerin oluşu bilinen bir tarihi zamana ait mantıkların yaşadığı olasılığını verebilir; bu düşünce onlarda da olmasına rağmen, dokuz düşüncesi – ilk geleneğin ürünü olmasa bile, Avrasya’daki tarihsel zamandan önce biliyordu (yani, Sümerlerden de önce).

İşte, bu “dokuz kat evren” düşüncesi ilk hatıranın sıradanlaşmış sürecinde iki türlü, birbirine karşı özelliğinin oluşmasıyla meydana gelmiş, benim düşünceme benzer olan – “dokuz kat gökyüzü” ve “dokuz kat yer altı” kavramlarıyla ayrışır. Eğer, “dokuz kat gökyüzü” düşüncesi varsa, o zaman “şiddetlenme sürecine” uygun “dokuz kat yer altı” düşüncesinin de oluşu yeniden yapılandırıldı.

Dokuz kat yer altı. Dante’nin “İlahi Komedyası”nın birinci bölümündeki cehennem özelliğini araştıralım. Buradaki cehennem, yere doğru daralan bir uçurum gibidir, derinlik dönemeçlerden oluşmaktadır. Yani dibine dönüşüm yaparak elde edilebilir. İşte, bunun ibi dönüşümün sayısı – dokuzdur, her dönüşümde – bir cehennem – tümü – dokuz cehennemdir (“cehennem dokuz dönüşümü”). Burada bizim ilgimizi çeken – “dokuz” sayısıdır. Dante, Hristiyan-Yahudi halklarına ait düşüncelerini özetler.³⁴²

³⁴¹ Sullivan U. İnkaların Sırları. M., Veçe. 2000. S. 134.

³⁴² İdris Şah Dante’nin sofularına ait (sûfilere ait) hatıraları gösterir.

Peki ya şimdi, Türklere ait örneklere gelirsek...Altaylara ait efsanede Erlik'in (ölüler) padişahlığındaki engellerle ilgili "cehennemin dokuz aşaması", "dokuz rüzgarın oyunu" (dokuz rüzgar oyunu) denilen sayısal göstergeler var.³⁴³

Buradaki "dokuzluğun" biz Rus Ortodokslara ait hatıraların Altayların dünya görüşüne oluşan etkisinin sonucu olarak söyleyebilir miyiz? Hey nerede! Burada sonraki Hristiyanlara ait etkisi hakkında anlatımlar oldukça fazladır, çünkü "dokuz sembolünün" Türklere ait dünya görüşünde iyi geliştiğine dikkat çekmeliyiz. "Dokuz kat yer altı" görüşü Saha-Yakutlarında da muhafaza edilmiş. Dokuz katlı yer altı görüşü Amerikalılara ait hem Azteklerde, hem Mayalarda hem de İnkalarda bilinmektedir.

"Doksan dokuz saray" ("Sihirli kadın" (3-267)) kavramının da iç yüzünde "dokuz ev" görüşü bulunur. Tuva masalında Tebene-Megen'in olumsuzluklar oluşturan seferinde yolda dokuz yolun dokuzunda dokuz çadırın bulunması, onların içinden dokuz sarı güzelin yürüyüp gittiği söylenir.³⁴⁴ Buradaki "dokuz çadır" da – dokuz evdir. Kazakların folklorik geleneklerindeki "üç yuva", "kırk saray", "kırk oda" denilen kavramların da önceki geleneklerde "dokuz ev" yorumunu ortaya çıkarır.

Altay Türklerinin "Maaday-Qara" destanında bağlanmış atın sütununun dokuz köşeli olduğu, onun doksan köşeli taş evin kapısının önünde durduğu söylenir; bu sütunun üç dünyaya aynı şekilde gittiği söylenir, aşağı dünyada bu Aybistan'a (Erlik'e), yukarı dünyada – Üç Qurbistan'a, orta dünyada Maaday-Qara adlı kahramana at verilmesiyle ilişkilidir.³⁴⁵

Kısaca – "eğer bir efsanevi gelenekte" "dokuz katlı gökyüzü" denilen görüş olursa, o zaman bu gelenekte "dokuz katlı yer altı" denilen görüşün oluşuna (eğer bu yönde bilgi olmazsa) garanti edilebilir.

Tır (Tur)

Yeniden yapılandırılmış ilk Kazak mitolojik kavramdır. Kazak dilindeki "tır-jalañaş (çırılçıplak)", "tırtyu", "tırbiyu", "tırbañdaw" denilen kelimeler aracılığıyla ilk anlamlara ulaşılır.

Tır-jalañaş, tırday jalañaş – "üstünde elbisesi olmayan, her yeri açık beden" olarak ifade edilir, **tırbiyu, tırbañdaw, tırmısw** – "uzuvların her tarafa gelii güzel hareketi" olarak ifade edilir, sonuncusu da herhangi bir açık, temiz, boş gövde (örneğin, kurbağa, ağaç dalları) ile

³⁴³ Sagalayev A. M., Ekim İ. V. Güney Sibiry Türklerinin Geleneksel Dünya Görüşü. Sembol ve Ritüel. Bilim: 1990. S. 120.

³⁴⁴ Sagalayev A. M., Ekim İ. V. Güney Sibiry Türklerinin Geleneksel Dünya Görüşü. Sembol ve Ritüel. Bilim: 1990. S. 133

³⁴⁵ Dursunov. E. D. Türk Folklorunun Kökenleri. Almatı: Dayk-press. 2001. S.84.

ilgili kullanılır, bu nedenle adlandırılan kelimelerin hepsinin de aynı kökten olduğu açıktır. “Tır jalañaş” veya “Tırday Jalañaş” (çıplak). Yani “herhangi bir **Tır** gibi çırılçıplak. “Bu kelimelerden boş, çıplak, arık, uzuvları her tarafa gelişi güzel yayılan vücut veya insanı “Tırtıyu” kelimesi nedir? Bu kelimenin şimdiki anlamı – “hareketsiz, uzuvların çekilmesi”. “Tiyu” kelimesinin oluşuna göre (anlamsal etki), insanın vücuduna, ruh haline etki eden herhangi bir Tır isimli görünüşün lduğu görülür.

Tır – sekiz ışınli grup işaretinden ortaya çıkmıştır. Onun görünümüne göre, herhangi bir aralanan, zayıflayan, tırmığa veya tırnağa, deride kalan yaranın “izi” – yara izine benzeyen bir şeyi görür gibi olduk, bu işaretin de, kesişme noktasının da eski şekli – “twñ/twng” > “tır”.

Yeniden yapılandırılan tır – a) olasılıkla ruhun bir türüdür, b) insan ile ilişkilendirilen ruhların bir türü olma ihtimali bulunmaktadır, c) şaman ağacı ve kuş yolunun ilk Kazaklara ait bir adı olma ihtimali vardır.

Dokuz İnsan

“İnsan” – “evren” anlambilimsel dizilime uygun ilk Kazak mitolojisinde “dokuz insan” düşüncesinde kalıplaşmıştır. Başlangıçta (8 + 1 modeline uygun) kesişme noktası (“twn/twng”) – doğum yapan anne, doğuran rahim ise, noktadan yansıyan sekiz ışın (“kwñ/kwng”) – onun sekiz nesli (kızı, çocuğu) olarak kabul edilir. Kesişme noktası (“twñ/twng” veya “tañ/tang”) – ana.

Sekiz ışın (“kwñ/kwng” veya “kañ/kang”) onun 8 neslidir.

Burada “kesişme noktası” – “evren başlangıcı” – “ana” ve “8 ışın” > “8 gökyüzü katı, dünya” > “8 nesil” anlambilimsel dizilim açıkça görülebilir.

Zaman geçtikçe “sekiz + bir” modeli unutulmaya başlamış, onun yerine bir dereceli dokuzluk kalıplaşmıştır ve “dokuz + bir” modeli kullanılmıştır; yani bir (işareti) – ana ise, dokuz – onun nesli olarak ortaya çıkar.

Örnekler:

- Altay Türklerinin mitolojisindeki temel tanrılar hem Ülgen’in hem Arğılık’ın (“Erlık Tanrı” diye adlandırılır.) dokuz kızları bulunmaktadır (bununla birlikte Ülgen’in dokuz oğlu – olduğu da bildirilir)³⁴⁶
- Buryat mitolojisinde baş tanrılardan biridir – Esege Malan – Tanrısının da dokuz oğlu ve dokuz kızı (veya üç oğlu, dokuz kızı) bulunmaktadır.³⁴⁷

³⁴⁶ Ul’gen: MNM 2-546.

- Kazak masallarında muhafaza edilen “dokuzluklar” açıklarsak, bir kişinin (efsane – tanrıların) dokuz çocuğunun olması – “Zalim cadı” (E3 – 223), “Zamansız deccal” (E3 – 263), “Dokuz derviş” (E3 – 282), “Er Töstik” (E4 – 8), “Mamay kahramanın hayali” (E4 – 251), “Kökccan kahraman ve ejderha” (E4 – 243) masallarında karşılır, yani bir dizide 6 sıra tekrarlandı. Bu masalların her birinde bu dokuz yiğide eş olan dokuz sayılı kızlarla da karşılaşılır.
- Alman-İskandinav mitolojisinde “dokuz dünya” kavramıyla denk olan “dokuz abla” veya “dokuz ana” (hepsi de Heimdall’ (ç.n. Marvel Comics tarafından yayınlanan Amerikan çizgi romanlarında görünen kurgusal bir karakterdir. İskandinav Mitolojisi))ın anneleri) görünümü var, bunun galiba, İlk Türklere ait başlangıç ile bağlantısı olması gerekir.³⁴⁸
- Kazaklardaki “Tanrının merhameti ağaca inip, ağacı inceltip güzel bir kız yaratan efsane kalıntısı var.
- Kazaklarda “ağaç dokuz çocuk doğurup, dokuzu da dokuz kabileli ülke olmuştur” şeklinde ifade edilen efsane de bulunmaktadır.³⁴⁹
- Hakas mitolojisinde Qayqara’nın “yerden büyüyüp çıkan dokuz dallı ağacı oluşturduğu, her dalın altında dokuz insanın yaşadığı, bu dokuz insandan bugün de dokuz kabile halkın çoğaldığı söylenir.³⁵⁰
- Kelt efsanesine ait gelenekteki Fedel’ın denilen kızın dokuz cüzün (görünümü, yüzü, tipi – “dokuz görünüm”) olduğu ifade edildi.³⁵¹

İlginç olarak “dokuz” sayısı çoğunlukla kızlarla ilgili olarak ortaya çıkmış. Bu düşüncede, dokuz a ait düşünce kalıplaştığı zaman insanoğlu toplumuna anaerkil (matriarka) bağlantı yerleşmişti. Matriarkaya ait ilişkilerin geliştiği göçebelik zamanında Türklere arasında muhafaza edilmesiyle ilgili bağlantı, çoğunlukla oğulları yedi sayısı ile gösterme sonradan yayılmasına rağmen, kızları dokuz sayısı ile gösterme muhafaza edilmiştir.

Erlık’in dokuz hakkında söyledikleri şöyledir: Tuva masalında Tevene-Megen’in kuzeye yaptığı seferde yolda dokuz yolun kesişmesinde dokuz çadırın kurulduğu, onların içinden

³⁴⁷ Esege Malan – Tanrı. MNM – 2-669.

³⁴⁸ Heimdall. MNM – 2-587.

³⁴⁹ “Tek bir söğüt görürseniz, kesmeyin” makalesi. (“Ana dili”. 12 Ekim 1995), Ne yazık ki makale yazarının adını almadık.

³⁵⁰ Sagalayev A. M., Ekim İ. V. Güney Sibiryaya Türklere Gıleneksel Dünya Görüşü. Sembol ve Ritüel. Bilim: 1990. S. 54.

³⁵¹ Tilak B. G. Veda’da Arktik Vatan. M., fayr-press. 2001. S. 430.

dokuz sarı güzelin çıktığı söylenir.³⁵² Bu – yer altı Tanrısı Erlik'in kızları, onların sayısı – dokuzdur.³⁵³

Dokuz sayısının eş görünümüyle ilişkili oluşunun bir örneğini Şekerim de göstermiştir:

Soru:

Dokuz kadın toplanıp aynı doğum sancısı çekmiş,

Birbirlerini hamile bırakıp şişmanlamış.

Dokuzunun giyimi dokuz türdür.

Her taraftan bir yabancı gibi

Boşaldığında hepsi bir oğul doğurup

Çocuğa iki türlü giyim giydirmiş.

Bir giyimi annesine benzese de

Bir giyimi bütünüyle başka bir taraftan.

Kadınlar mı? Giyim mi? Çocuk mu?

Ne sebeple uzun süre giyim ulaştı?

Cevap:

Dokuz kadın, dokuz sayısı, dokuz özellik

Dokuz sayı giydi rengi farklı.

Birbirinden şişman olup,

Düşünürsen dokuzdan “on” doğması gerek.

Giyimi onun bir sayı, bir sıfır olur.

Sıfır denilen sayıdan yabancı bir çember

Kaç sayı yazsa da bu on sayısı,

Zeki olsan da farkı farketmeksizin (278-b).

³⁵² Sagalayev A. M., Ekim İ. V. Güney Sibiryaya Türklerinin Geleneksel Dünya Görüşü. Sembol ve Ritüel. Bilim: 1990. S. 133.

³⁵³ Anohin A. V. Altay Şamanizm materyalleri: 1990 – 12 yıllarında Altay gezisi sırasında toplandı. Rusya Orta ve Doğu Asya Çalışma Komitesi adına.

Bu bilmedeki şiiri Şekerim kendi düşüncesinden mi çıkarmış, yoksa eski zamanlarda bilinen kalıntıları şiir şekline mi getirmiş? Bunun hakkında hiçbir şey söylemiyorum. Sadece buradaki “sadece dokuz kadının bir çocuk doğurması” denilen motifin biraz önce gösterilen İskandinavlara ait mitin örneğine benzer olduğunu hatırlamak isterim.

Dokuz Cengaver, Dokuz Gözetmen

“Dokuzun asilliği” hakkındaki övgü şehrimizi ondan sonra eklersek, ideal cengaverlerin tam sayısı da “dokuz” olması gerek.

“Ve zaten beyaz, zarif bir aygır üzerine biniyordu. Üç sırayla dokuz koruma geldi. Dar uçları bir bambu direği önünde çırpınan bir beşgen beyaz afiş. Siyah bir kuzgunun pençelerinde işlemeli gri bir akdoğan ipek işlemeli.³⁵⁴ Bu – Tabii ki, edebi eserden alınan alıntıdır. Fakat, bu tarihi romanı yazan yazarın tarihi belgeler ve gerçek etnografik materyalleri kullandığını hatırlarsak, hanın kaşındaki “dokuz dokuzdan üç sıra dayanağın” sayısal hesaplaması yazarın hayalinden doğduğunu göstermez, 12-13.asırlarda Moğol merkezinde bilinen sayısal sembolleşmenin bir örneği diye anlaşılır. Bu durumda “Moğolların Gizli Tarihi”ndeki aklın mağrur adaleti (dokuz mağrur adaletlisi, akli – Moğolca “dokuz”)³⁵⁵ denilen mekansal dizilimdeki cengaverin sayısının dokuz olduğuna şaşırılmamız gerek. Buryat destanındaki Geser şamanına ait değişimler, rakibinin izine düşme zamanında onu yenmek, ele geçirmek için “dokuz cengavere” dönüştü.³⁵⁶

Bugünkü Kazak folklorunun örneklerine gelirse, “Edige” destanının bir-iki nüshasında Toktamış Han’ın korumasının sayısı “dokuz” olarak anlatılmaktadır. “Toktamış, dokuz askerini eşiğe yerleştirdi, “Karawıl’a yerleşen Toktamış’ın dokuz eri birbirini bıçakladı”, “o zaman Toktamış dokuz erini alıp kapının önüne yerleştirdi.”³⁵⁷ Eğer bu sayısal hesaplama sadece bir destanda karşılaşıyorsa tesadüf olabilir, fakat bu gösterge gelecek nüshada da bu durumda tekrarlanır.³⁵⁸ Bu – sayının yerleştiğini, mekan tuttuğunu gösterir.

Bir kaynakta Moğol zamanındaki han ordusunu koruyan korumaların “torğawıt” (twrgawd) diye adlandırıldığı söylenirse, ikinci olarak hanın inancının olduğu “torğın (asker, ordu)” şeklinde adlandırıldığını gösterir. Buna göre “torğın” ve “torğawıt” kelimelerinin kökü aynı olması gerekir. “Torğawıt” kelimesi ile “torğın” kelimesinin çoğunlukla bağlantılı nüsha olma ihtimali vardır.

³⁵⁴ Yan V. Batıy. 2 tom. M., Pravda. 1989. S. 396.

³⁵⁵ Moğolların Gizli Tarihi. Awd. M. Sultaniyaulı. Almatı: Sanat. 1998. 90-b.

³⁵⁶ Tursunov E. D. Türk Folklorunun Kökenleri. Almatı: Dayk-press. 2001. S.81.

³⁵⁷ Edige Batır. Şoqan ve Cengiz Valikhanov nüshası. Almatı, 1999. 54-b.

³⁵⁸ Sonra. Q. Sätbayev nüshası. Almatı. 1999. 87-b.

İşte, bu durumda “dokuz torğawıt” veya “dokuz torğın” denilen terimlerin olduğu ihtimalini oluşturur. Peki ya, “dokuz sayılı torğawıt” kelimesi nedir? Bu da dokuz koruma ile bağlantılı olma ihtimalini artırır. Ben bu adları (torğın ve torğawıt) “koruyucu” teriminin bir alternatifi olarak tavsiye etmek istiyorum.

Dokuz Zaman

Dokuz sayısı (bugünkü 12 sayısının yerinde) yıla aittir, bununla birlikte on iki hayvanlı Türk takvimine göre insan yaşamının belirli devrelerinin göstergesi olduğu hakkında yorumlar da bulunmaktadır. Fakat “tamamen böyle olan” açık bir kanıt da yok, bununla birlikte elde var olan materyallerin durumu da onu kökten inkar edilmesine imkan vermez. Bu nedenle de böyle üstü kapalı olan materyallerin analiz edilmesinin de bir anlamı yoktur.

Birinci örnek. “Zalim bir kişi vardı. Onun eşi yedi kez oğlan doğurdu, zalim kişi ilkinden sonraki çocukların hepsini yedi. Dokuzuncu kez doğurduğunda ilk oğlu yeni doğan bebeği (kız çocuğu) babası yemesin diye alıp kaçtı” (“Zalim İhtiyar” (E3 – 223)). Burada öz çocuklarını yok eden zalim ihtiyarın “tamamını yediği zamanı” da biliyorum, bunun hakkında başka anlatımlarımın birinde anlattım. Gerçekte bu anlatımımızda benim dikkat ettiğim – Zamanın (Zalim İhtiyarın) 9 çocuğunun olmasıdır; bundaki dokuz çocuğun 8’i erkektir, 9. kızdır. Yani ben, bu örnekten de “8+1=9” modelini görmekteyim. Bunda bir ve sekizin olması kız çocuk ve erkek çocuk aracılığıyla birbirinden ayrı gösterilmiştir. Daha başka bir durum – bu dokuz çocuğun içinden sadece en büyüğü (ilki, erkek çocuk) ve en küçüğü (sonuncusu, kız çocuk) yaşamaktadır, yani ölmüş olanların sayısı – yedidir, canlı kalanların sayısı - iki olmaktadır. Burada “yedi” sembolü de yansıtılır.

Eğer bu dokuz (8+1) çocuğun babası-anası olan zalim ihtiyar – genel olarak zamanın koruyucusu ise o zaman biraz önceki çocukların bu genel zamanın gerçek parçaları, devreleri diye kabul edilmesi akla getirilir, yani “Büyük Zamanın” eşit dereceli sekiz (erkek çocuk) ve onlardan mertebesi daha aşağı, düşük dokuzuncu (kız çocuk) zaman parçasından oluşur. Böyle içteki eşitsizliklerin olduğu ve “41 odalı saray” hakkında materyali seçme yönünde gözlemlenmiştir (40 oda – 9 günden oluşan 40 hafta, hepsi 360 gün, 41., “aklı açmayan” oda – fazlası 5-6 gün). İşte, böyle bir mantığı örneklerle açıkladık.

Sekiz oğul – tüm yılın 45 günden oluşan 8 ayı, dokuzuncu (kız) – fazlası 5-6 gün. Buradaki sayılar kombinasyonunun farklı şekilde olma ihtimali de vardır. (örneğin, 40 günden oluşan 8 ay ve 45-46 günden oluşan dokuzuncu ay), burada “bu – gerçek, bu – yalan” diye söylenen düşünceden başka hiçbir şeyimiz yok. Bu sayısal kombinasyon sadece “bazı yıl hesabında şimdiki gibi 12 ay değil, 9 ay olur” diye imalı gerçek olduğunda sadece uygun olur. Getirilen

mantıklı kanıtlar – çok güçsüz, fakat bu düşüncelerden bezmeye imkan tanımayan başka da örneklerin olduğunu söylemem gerek.

İkinci örnek. “Bir ihtiyarın dokuz çocuğu oldu. Dokuzun da hanımı oldu. İhtiyar adam ölümü sırasında: “yoksulluk oldu, bu zamanda, göç etme yıllarında yemişlerle karşılaştılar” – denildi. Çocukları yerleşti. Mavi keçi dokuz abisinin yedisini (eşleriyle, at-“larıyla” birlikte) yedi, yani, bu örnekte de önceki örnekler gibi “dokuz çocuğun yedisini yiyip, ikisini sağ bırakma” olayı var, bu nedenle bu da sıradan tesadüfi benzerlik diye kabul edilmez. Alıntıdaki “jide (yemiş)”, “eşki (keçi)” kelimelerinin etimolojisi sıradan olması gerekir. “jide” kelimesinin anlamının adaş ağaçla ilgili olmaması da mümkündür, kelime kökeni “jien”, “jeñge”, “jezde” gibi kavramların eski nüshalarıyla aynı yerden çıkma ihtimalleri vardır. Peki ya, “eşki” kelimesinin “eş” < “eñt/engt” eski şekliinden çıktığı görünür; “eş” kavramı “jalmaw (yiyip bitirmek), yok etmek” anlamına yakın kullanılır.

Üçüncü örnek. “Er Töstik” masalındaki dokuzuncu oğul – Töstik’in sekiz abisinin olmasını, onların Töstik doğmadan önce yok olup gitmesi – sekiz çocuğu zamanın yok etmesi diye de düşündürebilir.

Dördüncü örnek. “Kerkula adlı Kendebay” masalında (E4 – 35) “denizin öte tarafındaki ülkenin hanının” bir yılda doğan kısırağının doğan altın kulunu, Simurg kuşunun çalındığı söylenir. İşte, bundaki çalınan kulunların genel sayısı – dokuz. Sadece bu dokuzun içteki eşitliği aynı kalıptan değil, dokuzuncu kulunun kuyruğu yok (Kendebay’ın elinde kaldı), kalanların vücut uzuvları sağ değil. Yani bu örnekte de “8+1” (8 bütün ve 1 yarımamalak) modeli var, altın kulunun genel masala ait görünümünde “başı altın, kuyruğu gümüş” olduğunu, fiilen zamanın değişimini kişileştirmeyi hatırlarsak, dokuz kulunun da yıla ait dönemi tasvir ettiğine inanılır. İşte, bundaki 8 uzuvu olmayan kulun – 45 günden oluşan tam sekiz ay, kuyruğu olmayan kulun – başı fazladan 5-6 günde oluşur.

“8+1” modeli – Hyperborea’ya ait düşüncedir. Daha sonra, Hyperborea sonrası zamanda bu modelin yerinde bütün “dokuza ait” model oluşmuştur ve bugünkü devir hesabı tam olarak budur, Hyperborea sonrası zamanda oluşması; yani, bir yılda dokuz ay, bir devirde dokuz yıl düşüncesi bu dönemde kalıplaşmış. Bunun artısı “9+1” modelinin kalıplaşması devam etti; “bir devirde on yıl oluştu” denilen düşünce ortaya çıktı.

“12+1” modeli de – Hyperborea’ya ait düşüncedir. O sonraki devirlerin her birinde muhafaza edilmiş, baştaki sırrı unutulsa da, dokuzluklar gibi bağımsız kullanıma sahip olmuştur. İlk Türklerin merkezinde hem bu iki düşünce, üçüncü düşünce – yediye ait sembol ile birlikte karışmış olması gerek. Burada istikrarlı bir sonuç çıkarmak mümkün değil, sadece bağımsız

örnekleri araştırma, analiz etme, seçme yönünde de son olarak bir sonuca varma umudumuz var.

Er Töstik ve Totan: İdris, Enoh, Hermes ve Tot

Kazaklarda “Totan Kahraman” (“Dotan Kahraman”) denilen eski destan bulunmaktadır. Sadece bu destan yayın olarak aydınlık değildir, var olduğunu, kısaca içeriğini R. Berdibay’ın bilimsel çalışmalarından öğrenmekteyiz. “Totan Batır (Totan kahraman)” masalı herkes tarafından bilinmektedir. İşte, böyle destan ve masalın en önemli kahramanları olan Dotan/Totan batır – bizim anlatımımızın bir teması olacak.

Dotan/Totan – masala ait Er Töstik’in paraleli, analogisidir. Metine ait, masala ait detayları hesaba katılmadığında Dotan/Totan’ın da, Er Töstik’in de olayının konuya ait temel yapısı sadece ilk arketipe ait temasal şemaya temel oluşturmuş,³⁵⁹ bu nedenle de, ben onları sadece baştaki görünüşün iki türlü değişen varyantları diye kabul ederiz, isimlerinin arasında da herhangi bir ilişkinin var olduğu görülür. İşte ben, bu Töstik/Totan’ı – ilk Türklere ait düzeyde Müslümanlara ait İdris Peygamber’in, onun Yahudilere, Yunanlılara, Mısırlılara ait denklikleri olarak kabul edilen Enoh, Hermes, Tot’un paraleli olduğunu söylemek isterim. Önceden adlandırılmasıyla tek tek öğrendik. Aqnuq/İdris de, Enoh da – insanoğlunun 7.nesli ise Töstik – dokuzuncu çocuktur; burada “yedinci” ve “dokuzuncu” denilen tipolojik düzeyde aynı sembol kabul edilir.

Sofular, İdris’i sadece Yahudilere ait Enoh ile değil, aynı zamanda Yunanlılara ait Hermes ile, Mısırlılara ait Tanrı Tot ile eşit tuttu, onların hepsini bir insanın her türlü merkezdeki isimleri diye kabul etti.³⁶⁰ Tot veya Djehuty – Mısır’a ait mitolojideki bilgeliğin, hesap-kitabın ve yazma sanatının tanrısı. İşte, böyle küçük özelliklerden sonra Enoh’un, İdris’in, Hermes ve Tot’un muhafaza edilen belgeleri Töstik/Totan’ın üzerine bulmak isterim. Elimizde kaynakların olmamasına rağmen böyle ilişkilendirme birkaç mesele üzerine yüzeye çıkarılıp görülebilir.

Birincisi – onların sefer sınırı. Hem İdris hem de Enoh sefere çıktı (cennete). Kur-an’da İdris (deneylere) “sabırlılar, metanetliler” sırasında, İsmail ve Zülküfl Peygamberler ile aynıdır, bunda Allah Teala’nın onu “yüksek bir yere” gönderdiği (19:58)³⁶¹ söylenir, bu olay “İdris’in cennette canlı olduğunu” düşündürür. Böyle bir efsaneyi Kazakların da iyi bildiği Uzaqbay destanından öğrenebiliriz. Burada İdris’i meleklerin gökyüzüne alp uçurduğu, onun gökyüzünün dördüncü katında olduğu, yedi kat gök ve yedi cehennem, sekiz cennet

³⁵⁹ Bakınız. Berdibay R. Destanın ideali. Almatı: Bilim. 1997. 19-22-bb. “Totan Batır” (E4 – 102-106) ve “Er Töstik” (E4 – 5-30) masalları.

³⁶⁰ İdris Şah. Sufizm. S. 224.

³⁶¹ Halife Altayların çeviride 19:56.

gördüğü, Allah Teala'nın emriyle İdris'in misafiri olduğu, ölümden kurtulduğu söylenir. Bu doğrultuda İdris, kutsal kitaptaki Enoh ile denktir (örneğin, Slavlara ait versiyonda Enoh da, Aqnuq/İdris gibi – canlı olarak cenneti görmüş, diğer söylemde onlar – ilk durumda ölmemiş, seyahatleyken öldüğü söylenir.

Töstik/Totan'da, masal olayına bakarsak, fiilen yer altına veya başka dünyaya sefere gider. Yolculuk uzak yıllara uzayıp gitti, gençliğinde adlandırılan Töstik, ülkesine ak sakallı ihtiyar olup yerleşti, sadece kendisinin sevgilisi Kenjekey ile karşılaşmada hepsi de, Töstik ve Kenjekey de, Şalquyruk at da gençliğine döndü. Bu – olayın bir yıla uzayan takvimsel değişim olduğunu gösterir. Er Töstik'in seferi bir yıla, yani 365 güne uzamış. Bu durum hakkında zamanında Akcan Maşanulı yazmış, şimdi işte, bu düşünceyi ona göre çoğaltıp birleştirmenin zamanı geldi.

İkincisi – zaman ve takvim meselesi. Enoh'un yaşı – 365 yıl, yani o yıl devrini sembol eder. İdris peygamberin gündün güne ölüp dirildiği hakkında motif bulunmaktadır; bunun da genel olarak güneş miti ile ilgisi bulunmaktadır. En önemlisi – İdris burada bir günlük zamanı sembol eder. Er Töstik'in "bir ayda bir yaşındaki çocuk gibi, üç ayda – üç yaşındaki çocuk gibi, bir yılda – on beşindeki genç kuşak gibi (genel olarak, orantılı hesaplama mantığına göre, bir yılda – 12 yaşındaki yiğit gibi olması gerekir – S. Q.) olması, iki yaşına ulaşan çocuğun (iki yılda – 24 yaşında – S. Q.) olarak çıkması da belirli bir zaman olayını açıklar.

Kenjekey, Töstik sefere çıktığında kendi kendine iki kez yemin etti: birincisi – Töstik'in dönüş günü ve öldüğü gün Quba dişi deve doğurması gerekir, o devenin doğma zamanı – 12 ay; ikincisi – Kenjekey beline on iki kulaç ipek kumaş sardı, bu kumaş da Töstik'in ya öldüğü, ya sağ döndüğü günü kendi kendine çözülmesi gerekir. Bu da – yıllık (12 aylık) zamanı gösterir.

Sefere çıktıktan sonra Şalquyruk ata anlattı, o Töstik'e "şimdi ikimizin canı bir" diye söyledi. Metne ait anlamı kelime kelime kabul edersek, Töstik ve Şalquyruk – bir görünüşün iki tipi (insani ve hayvani) olarak ortaya çıktığını söyleyebiliyoruz.

Töstik/Totan ve Tot da bu "zaman meselesi" doğrusundan karşılaştırılabilir. Tot, ay tanrıçası olarak gün, ay, yıl hesabını kullandı, zamanı aylara, yıllara bölmüş, onu "zaman hükümdarı" diye adlandırmış, ona yılın 12 aya girmeyen 5 fazla günü (Kazaklardaki "beşqonaq (yaz ile kış arasında olan 5 günlük soğuk hava)", Töretam'ın takvimsel sembolü) tahsis edilmiş. Astrolojik tanrı olarak Tot Ay ile eşit tutulmuş, o Ra (gün) tanrısının kalbi olarak kabul edilmiş, Ra'nın dış tarafında tasvir edilmiş. Töstik'in "yer altına seferi" onun altın aylı görünüşünden ayrılıp, Tazşa'ğa dönüştüğünü gösterir. O Tazşa dediğimiz – Ay.

Bununla birlikte, Töstik/Totan – zaman ile ilişkilendirildi, "zamanı yöneten" deve dönüşmüş görünüştür. Masaldan biz, Töstik/Totan'ın iki türlü seferinin olduğunu görürüz.

Birincisi – o kendi doğmadan önce sekiz abisini araştırdı, uzun zaman sefere gitti, sonra en sonunda onları bulup getirdi. Bu seferi – geçmiş zamana veya yukarı dünyaya sefere gitme olarak kabul etti, fakat onun başka anlatımlarının olma olasılığı da vardır, bu nedenle “tam olarak böyle özellikte olmuş” diye anlatımdan şimdilik kendini çektiğini görmekteyim. İkincisi – Töstik/Totan’ın yer altına seferi. Bu – bir yıllık takvimsel dönemdir.

İşte, bu Töstik/Totan’ın ilk oluşunda, İdris Peygamber’e ve onun Yahudi, Yunan, Mısır’a ait dengi olan Enoh, Hermes, Tot gibi görünüşlere ait özellikleri görmüş gibi oldum. Karşılaştırıp görelim.

Üçüncüsü – Entelektüel mesele. Bugün açığa kavuşturulması gerekenler – İdris Peygambere, Enoh’a, Tot’a ve Hermes’e ait entelektüel yaratıcılığı Töstik’in/Totan’ın bulma ya da bulamama olasılığı. Müslümanlara ait menkıbede İdris sanatkar (kültürel kahraman) olarak resmedilmiş. O, ilk kalem kullanan, bununla birlikte birinci astronot (yıldızcı), ilk kronolog (zaman hesapçısı), ilk hekim (şifalı bitkilerle insanları iyileştiren kişi) olmuştur.³⁶² Enoh da – sanatkârdır, o, yazma geleneğinin temelini duvar ustacılığı olarak kabul eder; hatta o, diğer dünyada “hat sanatı yapan kişi” olarak tasvir edilir. Enoh – astrolojinin (yıldız yorumlamanın) temelini inşa etti. Tot ise – Mısır’ın en entelektüel kişisidir (elinde kalem tutan İbis (İbis-kuş) en önemli insan şeklinde tasvir edilir, başlangıçta İbis’in kendisi olmaktadır), yazıyı icat etti ve onu insanlara öğretti. Hermopolis şehrindeki (Orta Mısır’daki eski bir kent) bütün arşivler ve kütüphaneler Tot’ın himayesindeymiş, Tot Ptah Tanrısının “konuşma dili” olarak kabul edilir. İşte, bunun gibi bir özelliği Töstik’te bulabilir miyiz? Masal metinlerinde bu özelliği tam olarak gösterecek bilgiler yok, bu nedenle her bir olaydan böyle bir özelliğin göstergesini araştırıp görmekten başka çare yok.

Töstik yer altına indiğinde ona özel özelliklere sahip olan herhangi bir altı kişi yardım etti. (epti, Jelayaq, Saqqulaq, towsoğar, költawsar, qırağı), Totan olayında böyle kişilerin sayısı – dört tanedir (Saqqulaq, Mergen, Jelayaq, kezbaylawşı). Totan ve Töstik’in dengini hatırlarsak, “Totan Batır” masalındaki biraz önceki kişilerin sayısı – dört tanedir (Saqqulaq, Mergen, Jelayaq, Kezbaylawşı). Totan ile Töstik’in dengini hatırlarsak, “Totan Batır” masalındaki biraz önceki kişilerin sayısının da altı olduğu yorumu yapılır. (iki tanesi masaldan çıkarılmıştır). Ben bu “altı yardımcıyı” nlardan yardım alan baş kahraman ile (yani, Töstik/Totan ile) birleştirip “yedi yardımcı” şeklinde adlandırdım, çünkü bu yedisi (“altı+bir”) “ilk yedi ruh”, “ilk yedi bilge” şeklinde araştırdım, onların Sümerlere ait yaratıcılar – bilgeler ile denk olduğunu söylemişim. İşte böyle mantıklar kişiyi kendine çekmez, “altı yardımcı” Töstik/Totan’ın” şekli (cisimleştirme) diye araştırılıp görülebilir. Böyle bir kinayenin oluşumuna vesile olan sebepler de yok değildir.

³⁶² İdris. MNM 1-480.

Birinci olarak, Töstik/Totan'a biraz önceki özelliklere sahip kişiler gelip, ona yol arkadaşı olacaklarını bildirdiler. Töstik/Totan ise "kendisine yol arkadaşı olmayı, tam olarak hürmeti zorunlu sayma gibi" onlardan "Töstik'e yoldaş olan hangi sanata sahip olabilirdi?" diye bir iddia ile soru sorar.

İkinci olarak, sonuncusu, Töstik ve arkadaşlarını Demirhan'ın "Demir eve girip, kapısına taş döşeyip, dış kısmından ateş yığıp, yakma olayından eski geleneklerin başlangıç aşamasını görmüş gibi oldum. Eğer bu olay başlangıç aşaması ise o zaman uygun mantığa göre, Töstik'in kendi yoldaşlarının ve atının yardımına güvenip gerçekleştirilen görevlerin hepsi de başlangıç aşaması diye kabul edilir. Yani, Töstik/Totan belli bir amaca ulaşmak için belli şartları (görevleri) yerine getirmesi gerek. Her bir görevi yerine getirmek için Töstik'e/Totan'a belli bir yeteneği olan kişi gereklidir. Bu doğrultuda her bir görevde ona yardım eden arkadaşı – fiilen onun görünümü, özelliği olarak kabul edildi.

Tablo 34 Er Töstik'in Kabiliyetleri

Eptilik – Saksoğanların kuyruklarını, onların kendilerine haber verilmeyen değişikliktir.	Tabakları değiştirip gönderdi. Metinde olup, fakat bunu yapan kişi anlatılmayan Jayaw yarışa katıldı.	El becerisi
Jelayaq – iki ayağına kazan gibi iki kara taş bağlasa da geyikleri kovalayıp, bağlayarak terk etti.		Hızlılık
Saqqulak – yere kulağını dayayıp dinledi, uzaklaşsa da yakınlaşsa da her şeyi duyabildi.	Yemeğe eklendiğinde, Saqqulaq duyabildi.	İşitme kabiliyeti
Tawsoğar – dağları götürüp yerini değiştirip birinin üstüne ikincisini koydu.	Pehlivan güreşine katıldı.	Kara kuş
Költawsar – gölün suyunu sırayla yudumlayıp bitirdi.	Ateşe yerleşen demir alevin bastırdı, ateşini söndürdü. "Er Töstik"	Merhametli

	<p>masalında onun hareketi gösterilmemiş, başka masalarda uyuyan Jelayaq'ı bulup uyandırdı.</p>	Görme kabiliyeti
--	---	------------------

Gördüğünüz gibi, burada verilen kabiliyetleri bir insana göre toplayıp göstermek mümkündür (onlar, Sümer mitinde yer altına inen İnanna'nın yedi "me" – yedi farklı giyimiyle karşılaştırılır). Metnin ilk özelliğinin tam olarak muhafaza edilmediği görülür. Masalda altı engel (ek gıda ile hayatta kalma, at yarışı, güreş, yürüme yarışı, ateşten sağlıklı çıkma, su dibinden kazan getirme) hakkında anlatılır; bu engellerin ilk olmadığı açıktır. Fakat başlangıçta yedi (veya dokuz) engel aşamasının olduğunu ifade etmenin temel olduğunu anlatmam gerek.

Gösterilen kabiliyetlerin hepsini – entelektüel diye alabilir miyiz? Bugünkü hatıralara göre, tabii ki onların hepsini aynı "entelektüel" diye alamayız, fakat metindeki olayların hepsi efsanede kesin olarak nasıl bir özelliğe sahip olduğu bilinmemektedir, "yok, entelektüel değil" diye söyleyemem. Burada sofuluk (sufizm) ile ilgili bir anlatımda gösterilen İdris ve Enoh'un benzeri olan Helenlere ait Hermes hakkında sofuluğa dayalı mantıklar getirilebilir: "... Hermes, zaman ve mekan dışında büyük bir hızla hareket edebilir. (bu da içsel deneyimin karakteristiğidir). Hermes – bir atlet, gelişmiş bir insan, bu nedenle görünüşüyle "mükemmel bir kişi" sûfilere kişileştirdiğine inanılıyor... hermes, devi sûfi tipi olarak Hermes'in hipnotik özelliklerinin bir göstergesi olarak kabul edilen flüt sesleriyle dolup taşıyordu. Hipnotizmin mistisizm ve tıp ile bağlantısı kanıt gerektirmez.³⁶³ Burada adlandırılan Hermes'in zamandan ve mekandan ayrı hıza sahip olmasıdır – Er Töstik'in "hızını" göstermez mi? Ayağına iki ağır taşı bağlayıp sadece geyiğe yetişen Jelayaq (hız), eğer taşsız yürüse onun kaşından çıkardı; buradan da zaman ve mekanın hacminden çıkıp gitme mantığı anlatılır.

Hermes'in atletikliği – Er Töstik'in (hızla birlikte) güçlü olmasına da denk gelir. Hermes'in ısıklık çalması, onun sesiyle uyuma ihtimali olan Er Töstik'in "becerisinin" olduğu fark edilmeyen, sezdirilmeyen Saqsoğan kuyruğunu değiştirme kabiliyetiyle karşılaştırılır. Bunu hipnozla ilişkilendirir, kimseye fark ettirmeden Keshche Han'ın destekçilerinin tabağına zehir koyup bırakma olayının iç yüzünde "uykuda terketme" olayı, yani hipnoz kabiliyeti yatmaktadır.

Genel olarak, becerikli olma, her şeyi duyabilme, dikkatli olma gibi yeteneklerin özünde Töstik/Totan'ı entelektüel olarak gösterildiğini söylemek isterim. Sadece, Töstik/Totan'ın yazısı hakkında hiçbir bilgi yok, fakat bizim araştırdığımız metin, eski el yazması dğildir, yani

³⁶³ İdris Şah. Sûfizm. S. 225.

üstüne yapılan katkılar çoktur, eski özelliklerin bir bölümü unutulmuş dünyadan alındığını hatırlarsak, Töstik/Totan ve İdris/Enoh/Tot'un arasındaki diğer denkliklerin sırasında, Töstik/Totan'ın ilk görünüşünde böyle bir özelliğin olduğunu söyleyebiliriz.

Metindeki Töstik'in ufku (entelektüelliği) öncelikle onun abilerinin yetiştirdiği atlarının nasıl boyun eğdiği hakkındaki olaydan alınır: "Birgün Töstik böyle bir taktik düşündü: tüm atların başı kızıl kahve renkli kısrağı yakalayıp, atını merkezdeki tepeye çıkardı, kısrağı çıkarıp bağladı ve ata binip yönünü çevirdi. Atın yönünü çevirdikten sonra at haykırdı. Kısrağın haykırmasına kişneyen kalın atlar toplandı. Atlar tamamen toplandığı zaman, Töstik kısrağı uyandırdı, yedeğine aldı. O zaman kalın at bunlardan sonra ardı sıra gitti.

Buradaki:

1. Atlar – "geceki gökyüzünün yıldızları"
2. Kızıl kahve kısrağ – gün.
3. Tekrar tekrar sürmesine rağmen atlar önceden sürüldükleri yere tekrar gitti – geceki gökyüzü dönüşümü "bir gün hesabı".
4. Bu durumda Töstik'in kızıl kahve kısrağına itaat etme zamanı, gün ve gece dönüşümünü, yıl dönüşümünü kendi iradesine yönlendirdiği bir gerçektir, çünkü, at/yıldızların önceden gittiği yere tekrar yerleşir – var olan bir günlük dönüşümdür. Sadece onlının kızıl kahve kısrağının sona varması bir günün aya, ayın yıla ulaştığını gösterir.

Ölüler dünyasıyla bağlantı. Ölüler kültü ve defnetme adetinde Mısırlılara ait mitolojisinde Tot'a yardımcı rol verilmiş, Tanrıların veziri ve Tanrılar Enneada'sının (dokuz tanrı grubu) katibi, yazıcısı olarak olarak ölülerin günahına bakarak Osiris mahkemeye çıkacaktı. Tot, her bir ölü ruhu koruyup onları ölüler dünyasına gönderdi. Bununla bağlantılı onu Yunan mitolojisindeki ölüler ruhunu o dünyaya başlangıçta gönderen Hermes ile (Hermes – Psikopomp (^{Ş.n.}yeni ölen ruhlara Dünya'dan öbür dünyaya kadar eşlik etmek olan birçok dinde yaratıklar, ruhlar, melekler veya tanrılardır. Rollerini ölenleri yargılamak değil, sadece onlara rehberlik etmektir. "Ölümden sonra ruhu yönetip yol gösteren kişi"dir) (Grabka G. 1993) denk tutulur.³⁶⁴ İdris/Enoh'un cenneti görmesi de bu diziye yazılmış, çünkü "cennet" dediğimiz "ölüler dünyası" değil mi? Er Töstik olayında bu fonksiyonu onun sekiz ayaklı atı Şalquyruk oynadı, o – junt/yunt, yardımcısıdır. O, Şalquyruk'un fiilen sahibinin hayvana ait görünüşü olduğunu hatırlarsak, Er Töstik de – ölüler ruhunu o dünyaya gönderen kişi olarak bilinir.

³⁶⁴ Tot. MNM. 2-521-522.

İsim etimolojisini grup işareti aracılığıyla anlatma. Musevilik-Hristiyanlık, Enoh hakkında özellikleri ayrıntıya girmeden anlatmış, onun görünüşüne temel olan ilk prototip hakkında konuşursak, belli olmayan prototipin özelliği Enoh'u anlatmaktadır. Örneğin, Dante'nin "İlahi Komediya'sındaki" cennet ve cehennem özellikleri Enoh'un ki'abından alınmıştır; Dante'nin eserindeki cehennem "dokuz dolaşımı" olduğunu hatırlarsak, ona temel olan Enoh kitabındaki cehennem de böyle "dokuz katı" olduğu yorumu yapılır. "dokuzluk" bizleri sekiz gruba, "bir noktada kesişen sekiz ışın/çizgi" düşüncesine götürür.

Enoh kitabındaki "insanın göğe sefere çıkması" olayı, Enoh'un gördüğü "hayat ağacı", "bal kaynağı", "süt kaynağı" (Slavlara ait versiyonda Enoh göğün yedi katındadır, İdris hakkındaki efsanenin Kazaklara ait versiyonunda da böyledir) gibi sembollerin paralelleri, ansiklopedik sözlükte Enoh hakkında bilimsel makaleyi yazan S. Averintsev ve V. İvanov Avrasya'ya ait (onun içinde Sibirlere ait) Şamanizm'de de var olduğunu gösterir;³⁶⁵ gerçekte de hayat ağacı, bal ve süt kaynakları ile ilgili efsanevi hatıralar Sibir halklarının mitolojisine ait geleneğe de özgüdür, ben tam olarak böyle düşüncelerin ilk Kazaklarda da olduğunu ifade etmek isterim. Bunda da Enoh sekiz grup ile (gökyüzü katları da, hayat ağacı da, sekiz cennet de – grup işaretinden çoğalmış görüşlerdir, süt ve bal kaynaklarının sıradan mitolojide Kuş yolu ve Ulu Baba görünümleri, metafiziksel düzeyde "Nurun sıvısı" olduğunu hatırlarsak onlar da sekiz – gruptan çoğaldığını ortaya çıkarır) ilişkisi olmaktadır.

Alman Wirt, kutsal kitaba ait Enoh'u "Eski Ahit'in" diğer görünümleri gibi Hyperborea'ya ait takvim içinde araştırdı.³⁶⁶ İlyas görünüşüyle yakınlaştırılan Enoh'un yaşı – 365 yıl, yani Enoh da, İlyas gibidir. (ikisi de ahir zamanın şahitleri, görmüşleridir), yıl dönümünü temsil eder.



Şekil 67 Kanatlı Asaya Dolanmış Yılan

³⁶⁵ Makale yazarları Enoh'u Sümer-Akad geleneğindeki tufanın şahidi olan Ziusudra ile (ç.n. sümer mitolojisinde tufandan kurtulan kişidir, üç büyük dine göre Ziusudra'nın karşılığı Nuh Pegamberdir.) birlikte Enoh ile aynı özelliğe sahiptir, Sümerlere ait mitik şeceredeki tufana kadar hanedanın yeinci padişahı Enmenduranna görünüşüyle denk olduğunu ifade eder. Burada "Enmenduranna" isminin "İlk Türklere ait nüshası nasıl olmuştur?" diye fikir de oluşur, sadece onu anlamaya çalışmanın şimdilik faydasız olduğunu söylemeye mecburuz.

³⁶⁶ Dugin A. Absolutnaya Rodina. M.: Arktoreya. Merkez. 1999. S. 488.

Yıla ait devir de, doğruyu söylemek gerekirse sekiz grup işaretinden ortaya çıktı.

Töstik / Totan'ın da “yer altı yolculuğu” fiilen “ölüler dünyasına”, “atalar ülkesine” yolculuk diye kabul edildi. Burada Er Töstik ve Helen mitolojisine ait Hermes'i ilişkilendiren motifsel denkliliği var. Masal metnine bakarsak: “Er Töstik Yılan-Baba-hanın evine girdiğinde, iki yuvadaki iki kara benekli yılan tısladı... Tör önüne geldiğinde iki boz yılan tıslayıp Töstik'in elbisesinden girip boynundan çıktı, koyundan girip konçundan çıktı”. Buradaki ik, kara benekli yılan – gözetmenler, ölüler dünyasının veya atalar ülkesinin girişini gözetirlerse, iki boz yılan – Yılan-Baba-hanın oğlu ve kızıdır.

Hermes'in temel özellikleri kabul edilen “asatayak (ᶜ.n.Kazak ve eski Türk vurmali çalgı)” – tam olarak söylenirse, “Kaduceus (ᶜ.n.Yunan mitolojisinde Tanrı Hermes'in altından asası)” sembolüne bakalım: bir değneğe birbiriyle örülmüş iki yılan – masala ait metindeki: a) Yuvada duran iki yilandı, b) kahramanın boynunda gezen “iki yılanı” göstermez mi? Hermes'in ölen insanların ruhunu ölüler dünyasına gönderen kişi olduğunu hatırlarsak, onun bu “ölüler dünyasının” girip-çıkan deliğini ve yolu gözleyen kişi olduğunu da ifade eder.

Resimdeki Kaduceus görünüşü, tabii ki başlangıçta böyle değildi, bizim gördüğümüz son asırların stilizasyonu olması da olasıdır. Fakat görünüşe dikkat edersek, Kaduceus'un ucunda altı grup (bir noktada kesişen altı ışın olan çember) işaretinin yerleştiği görülür. Onun aşağı tarafında iki kanat var. Bu – ilk grup işaretinin, grup işaretinden çoğaldığı “evrensel ağaç” (Kaduceus'un sopası – evren ağacı, evren yolu), “evrensel kuş” (kanatlar), “yılan-baba” görünüşlerinin herbirinin bağımsız bir şekle sahip olmadığı görülür, onların bir bütün olarak çalışma kompozisyonu kurduğunu gösterir. Başlangıçta altı grubun yerinde sekiz grubun olma ihtimali de yorumlar arasındadır.

Tot kültürünün merkezi eski Mısır'daki Şmwn (Hermenw, Yunanca – Hermogol') şehri olmuş, bu şehir adının kelime kelime aktarması – “**sekiz**”dir. Bu sekiz sayısıyla ilgili küçük bilgilerden anlamlı bir açıklama alamadığımız bir gerçek var: “Kültür merkezi 15. Hare Name'deki Smwn şehridir. Tavşan kültürü Tot kültürüyle desteklendi, saygı duyulan kutsal hayvanlardan (sekiz tanrı – kurbağa, yılan ve babun) Tot'un kutsal hayvanı olarak sadece babun korundu...”³⁶⁷ Tot ile ilgili daha başka “sekizlik” anlatılarına bakalım: “Evren Tot'un sözünden yaratılmış, onun ağzından çıkan bir ses **ilk sekiz elementi** (sekiz unsur) yaratmış”.³⁶⁸ Buradaki “sekiz” sayısının güncelliğini Töstik'in bakış açısından değerlendirelim: Onun bindiği atı Şalquyruk – sekiz ayaklıdır, onun sekiz abisi var.

³⁶⁷ Tot. MNM 2-521.

³⁶⁸ Dünya Tot'un sözüne göre yaratıldı – onun söylediği bir ses, sekiz ana unsur yarattı (yarısı tanrılar tarafından diğer yarısı tanrıçalar tarafından sembolize edildi). İdris Şah. Sufizm. M.: Klišnikov, Komarov i K⁰. 1994. S. 225.

Aklıma gelmişken, Tot – Heliopolis’e ait Enneadin (Heliopolis’e ibadet eden dokuz tanrı grubu) (“ilk dokuz tanrının”) kuramına girmiyorum, onların veziri ve yazıcısı (çizicisi) olmuş; burada da geçmişteki Mısır’a ait dokuzlukların var olduğunu söylememiz gerek.

Tot ve Totan. İşte Tot ve Töstik/Totan’ın yukarıda bahsedilenlerin bağlamında Kazaklar’ın “Totan” isminin Mısır’a ait “Tot” ismine benzer olduğunu görmezden gelemeyiz; isimdeki “-an” parçasını formant diye kabul edersek, Kazaklara ait ismin de kökeninin “tot” olduğu görülür.

“Tot” kelimesi de karşılaşma noktasının “twñ/twng” > “toñ/tong” > “toy” > “todz” > “tod” > “tot”.³⁶⁹ Tot’un sadece bir sesini çıkarıp (Kazakça “toñ-ñ” denilen ses ortaya çıkar) 8 ilk elementi yani, 8 ilk unsuru oluşturduğunu hatırlarsak, Tot’un sekiz grup işaretinin karşılaşma noktasını biçimlendirip onun sesinden yaratılan sekiz ilk elementi karşılaşma noktasından yansıyan sekiz çizgi/ışın diye kabul edersek, benim verebileceğim “Tot” isminin etimolojisi akılda mantıksız görülmez. Bunu üzerine sonraki Mısır’da Tot’u “Gümüş Aton” (“Gümüş Disk”) diye adlandırabiliriz; Tot’un “diskliği” (yuvarlak oluşu) bizim grup işaretimizden çok uzak değil. Heliopol’e ait “dokuzluk” kuramına girmeyen Tot’un gerçek adı nedir? O – sadece Mısır’a mı aittir? Onun görünüşünün kalıplaşması Mısır mitolojisinin en eski zamanında yatar, ona verilen “Bedeviler Emiri”, “yabancı yere ait halkların emiri” gibi sıfatların kullanılması da bu geçmişle ilişkilendirilir. Bunu yapan “yabancı yere ait halk” nedir, olasılıkla ilk Türklere ait Hyperborea’dan mı çıkmıştır?

Dokuz ile ilişkili güç sembolleri: sancak, bayrak, tambur

Sancak, bayrak, tambur vb. – güç sembolleri, onun maddesel niteliği olmaktadır. Güç sahibi böyle nesnelere “yukarıdan” alınır veya kendine bağımlılara dağıtılır. Eski zaman ve önceki orta asra ait zamandaki Çinliler ve Türkler-Moğollar aynı dil kökenine sahip kabilelerin ilişkisini gösteren tarihi yazma dokümanlarda, Türk halklarının sonraki orta asırlardaki tarihi ile ilgili kaynakları böyle niteliklerin durumuna bakılarak onların çıkış kökenini ve ideolojisini yeniden yapılandırıp görülebilir.

Bayrak veya **sancak** – üst askeri derecenin işareti, yani onu komutan, kendi gücünün yalnızca sembolü olarak alır.

Sancak (askeri sancak) – kumandanın el altına aldığı askerin işareti.

Timpani (^{c.n.} davul benzeri vurmali bir çalgı) veya **davılpaz (tambur)** (^{c.n.} Kazak halkı tarafından kullanılan vurmali bir çalgı) – ses çıkaran müziksel alet, trampetin bir türü.

³⁶⁹ Veya karşılaşma noktasının “twñ-t/twng-t” > “toñ-t/tong-t” praforması temelinde kalıplaşmış: “toñ-t/tong-t” > “togt” > “tot”.

Çin imparatoru kendine bağlı, vasalı diye kabul edilen göçebelerin (yani, Türk-Moğolların) liderlerine kağana ait mertebe verildiğinde, üniforma olarak böyle **sancak** ve **timpaniye** sorumluluk verildi, yani sancak ve timpani üniformaya ait semboller olarak kullanılma yönündeki ilk kaynaklar, Çinlilerle ilgilidir. Adlandırılan nitelikler Çinlilerde asker yönetme (idare etme) ve üniformanın sembolleri olarak hizmet etmektedir.

Sancağı, bayrağı, dauılpazı güç sembolü olarak üst güç sahibinin kendisinden derecesi aşağı güce sahip olana verme aşaması Çin kaynaklarında Hunların zamanından Göktürlere kadar ki aralığın tarihinden bilgi veren Çin dokümanlarından iyi öğrenmekteyiz. Yani, Çin imparatorları birbirine yakın göçebe kabilelerin liderlerine onların vasalı olduğunu ve güç gerçeğini bilme işareti olarak sancağı, bayrağı, dauılpazı vermektedir. Örneğin,

- Toyzwn Türk kağanı İbi Şabolo İehw kağana sancak gönderip, (kağanı) kararname ile bağlar ve trampet ve bayrağa saygı gösterilir.
- Padişah on bölgeye ait kağanı Hway-dow'a sancak ve kararname ile aynı sarayın dört kızını gönderdi.
- Tayvanlıların Jia-bindi koluna bağlı olup bu işi denetlemek için gönderildi.
- Sulu kağanı (717 yıl) askeri rütbesi ve prenslik rütbesi nedeniyle Büyük Wang Hoi'yi büyük elçi olarak gönderdi.³⁷⁰
- Çin imparatoru Seyanto kağanı iki kişiye beraber bayrak yapma emri verdi.
- Çin imparatoru Seyanto'nun lideri İnan Gmarota timpani, bayrak verdi. İnan'ın kendisi Yençu, Bilge Kağan diye anıldı. (630 yıl).³⁷¹

Buna göre – Çin imparatoru kendisine bağlı kağana sancak, bayrak verip beraberinde götürmesini istedi. Bu – bunları olan kağanın Çin ülkesi tarafından (siyasi olarak) bağımlı olduğunu ifade eder. Bu nedenle göçebe kabileler birlik liderlerini merkez padişahıtan böyle belgeleri almasını mertebe zannedip onları sahiplenir.

Zaman geçtikçe, böyle yatırımlara ait grupları kağanlar da kullanır, yani onlar kendilerine bağlı askerleri ve kabillerine de böyle bilinen belgelerin görevlerini yaptırdı. Fakat böyle dokümanları yatırıma ait sembol olarak bize bağlı olan kişilere görev olarak vermemiz, Çinlilerin düşüncesi diye alacak mıyız? Tabii ki, hayır. Çünkü hem bayrak hem sancak hem de tambur öncelikle padişahın değil, eski toplumların kabilelerinin bilge ve askeri liderinin

³⁷⁰ Türkler (Aud. Qoyşırağa Salğaraulı). Almatı: Sanat, 1999. S. 94, 104, 105, 108 – bb.

³⁷¹ Ahinhanov S. Ortaçağ Kazakistan Tarihinde Kıpçaklar. Almatı: Bilim. 1999. S. 55, 56.

nitelikleri olmuştur. Bu nedenle onların çıkış noktası ve yaratma düşüncesi bu zamandan, bu merkezden aranmalıdır.

Dokuz Sancaklı Kağanlar

İlk Kazaklarda “dokuz sancak” denilen bir düşünce bulunmaktadır. Onun hakkındaki ilk bilgi Kaşgarlı Mahmut’un “Türkçe sözlüğünde” bulunmaktadır. Hanın elindeki ülkesi ve tapınağı kaleleri ne kadar çoğalsa da, derecesi ne kadar büyüse de bayrağı dokuzu geçmedi. Çünkü dokuz sayısına hürmet ediliyordu ve dokuz sayısına teslim olunmuştu. Bu nedenle han, “dokuz sancaklı han” diye adlandırılmıştı. Hanın bayrakları açık mavi renkli, değerli ipek ve değerli kumaştan yapılmıştı. O da batıl inançlar tarafından kutsal kabul edilir.³⁷² Bu – 11. asrın bilgisini, böyle bir düşünceyi Kaşgarlı Mahmut ile çağdaş kağanlardan hiçbiri söylemedi, bu nedenle “dokuz sancaklı” düşünceyi Türklerin 11.asra kadar ki zamanlarda da bildiği kabul edilir. Daha sonradan böyle dokuz sancağa sahip düşünceyi Cengiz Han Moğolları da kullanmıştı.

Kazak hanlarının önceki nesillerinin de böyle “dokuz sancağa” sahip olduğu hakkında kaynak Orta Çağ’a ait Orta Asya yazarı Mahmut bin Velid’in “Şefkatli insanların üst görevleriyle ilgili nüshalar deryası” (“Erdemli insanların yüksek nitelikleri hakkında bir sırlar denizi, 17.yüzyıl”) denilen eserinde var; bu bağlamda Kazak hanları böyle bir sancağa 1537-1538 yılına kadar sahip olmuştur. Bunu, tarihçiler S. G. Klayoştorniy ve T. İ. Sultanov da adlandırıp gösterdi: “Yerleşik geleneğe göre, bir hanın sahip olabileceği en yüksek sancak sayısı dokuzdur. “Dokuz bayrağa sahip handan” (dokuz bayraklı han) söz ettiklerinde bu güçlü hükümdarlar fikrini uyandırdı. Ortaçağyazarlarının ifadesine göre, ilk Kazak hükümdarları “dokuz bayrağa sahip hanlardı”...³⁷³

Bahsedilen eserde Buydaş Sultan’ın zamanında olan olaydan bilgiler verildi: “O zamanlarda Yarkendti Abd-ar Raşit (1533-1560) biliniyordu, kendi oğullarını sahip olduğu şehirlere baş yapmıştı. İşte, Aksu şehrini yöneten Abd al-Latif Sultan Kazaklar ve Kırgızlara, Kalmuklara askeri sefer düzenleyip geri döndüğünde onu takip eden Buydaş Sultan’ın yönetiminde olan Kazak askeri Abd al-Latif Sultan’ın yaşadığı yeri yok etti. Abd al-Latif yaralandı, öldü. Böyle kötü haberleri işiten Abd ar-Raşid tez zamanda yola çıktı, Issık göl civarında Buydaş’ı yakaladı. Yorkend hanının askerine saldıracak gücü kalmayn Buydaş, bütün malını-mülkünü bırakıp kaçmaya mecbur oldu. Abd ar-Raşit askerlerine Kazak sultanının ardından gitmeyi emretti. Onlar Buydaş askerinin kaldığı Kil’ma-Kadjura denilen yerde yetişip, savaştı. Buydaş, sağ kalan çok az askeriyle var olan malını-mülkünü alıp kaçmaya mecbur oldu. Bu günden sonra Kazaklarda sancağı yukarı kaldırıp bayrağı dalgalandırma geleneği yok oldu.

³⁷² Kaşgarlı Mahmut. Türk sözlüğü. Almatı: Hant, 1997, 3. Kitap. 182.

³⁷³ Klayoştorniy S. G. Sultanov T. İ. Kazakistan. Üç bin yıllık tarih. Almatı: Rawan. 1992. S. 341-343.

Hâlâ bugüne kadar Kazak askerinin özelliği olarak onlarda bayrağın olmayışı ve kendi askerini bayraksız donatma geleneğinin var olduğunu gösterir.³⁷⁴ Tarihçi J. Artıqbayev bu olayın olduğu zamanı 1537-38 olarak gösterir.³⁷⁵

Yani biz, 11-16. asırlarda dokuz bayrak tutma geleneğinin olduğunu görmekteyiz. Bahsedilen zaman göstergesi olarak (16.asır 30 yıl) – Kazak tarihinde çok önemli bir aşamadır. Buna göre, tam olarak bu doğrultuda bu yılları Kazak hanlığı tarihinin ilk dönemini (“Üç Qiyan” sofuluk – boş olma zamanı) sonlandırdı; burada gösterilen zamanlarla ilgili tarihi belgelerdeki “Yeryüzünde Kazak kalmadı” denilen bilgilerin iç yüzünü başka yönlerden araştırmaya değer gibi görünüyor. Tabii ki, Kazakların yok olduğu görülmemiştir, onu 16-18. asırlar tarihinden de bugünkü Kazakların yeryüzünde farklı yerlerde yaşadığından da anlayabiliriz. Fakat, tam olarak bu yılları, sonraki Kazak tarihini, bugünkü görünümü veren çok önemli olaylar olmuştur, onlar:

1. Kazaklardaki “beylik” (baş komutan), yani “şövalyelik” geleneğini bitirip, onun yerine “kabilese kahramanlık” geleneği önemli oldu; beyler – asilzadeler veya kendilerini asilzade olarak kabul ederler, bilinen bir kanuna uygun hayat sürerler, kahramanlar – bilinen bir kabileden çıkmış, aynı kabileden çoğalan savaşçılardır. Tabii ki burada terminolojik, görünüşsel, vb. anlatıları tek kelimeyle söylemek gerekirse – özel araştırmacıların olması gerek.
2. Kerey – Jänibek Qasım, Buydaş hanlara kadar “Kazaklara” (Kazaklara, uzman savaşçılara yani, Üç Qiyan madalyasının başlarına) dayanırsa, gelecek dönemde onların yerini zamanla kabilelerden çıkanlar ve saraydaki eşsiz kişiler aldı.
3. 1460-1530 yılları Kazak hanlığı – Sufilere (Kazaklar) dayanan bir ülke ise, 1530-60 yıllarından sonraki Kazak hanlığı – fiilen kabileler ve Cüzlerin olduğu “bozkır, göçebe demokrasisi”ne dönüşür.

Genel olarak, böyle ülkenin, toplumun, onun sosyal gruplarının niteliksel değişimi hakkında bilimsel araştırmaların olduğu gerçektir. Hâlâ “dokuz sancaklı” geleneğin sonraki Kazaklarda olması 1460-1530 yıllarına kadar ki geleneğin gelecek yüzyıllarda tam olarak yerleşmeyeceği, unutulacağı veya sıradanlaşacağını gösterir.

Peki ya, bu “dokuz bayrak” denilen nasıl bir bayraktır? Bu – yalnızca dokuz bayrak mı, biraz önceki dokuz unsuru olan bir bayrak mı? Elimizde var olan materyallere yüklenirsek, anlatımın bir bayrak hakkında olduğu açıktır, fakat burada “bayrak” denilen kavram hakkında

³⁷⁴ Klayaştorniy S. G. Sultanov T. İ. Kazakistan. Üç bin yıllık tarih. Almatı: Rawan. 1992. 341-343.

³⁷⁵ Artıqbayev J. O. Kazakların yönetim evinin tarihi için malzemeler. Almatı: Bilim. 2001. S. 92.

anlatımların olmadığını söylemem gerekir. “Dokuz bayrağın” bence iki türlü varyantı vardır: birincisi – alışılmış malzemeden yapılmış bayrak, ikincisi – sancak.

Alışılmış malzemeden bayrak. Kaşgarlı Mahmut’un kelimesine bakarsak, “Hanın bayrakları açık mavi renkli, kaliteli malzemeden yapılmıştı.³⁷⁶ Yani bu bayrağın önemli unsuru olan kumaş (mavi renkli kumaş) olmasıdır. Cengiz Han dönemi Moğollarının bayrağı da her bir araştırmacının söylediğine bakılırsa kumaştan yapılmış, beyaz bambu direğe asılan beşgen beyaz bir kumaşın ortasında pençeleriyle bir kuzgun tutan doğan görünüşü³⁷⁷ tasvir edilmişti. Kumaşın dalgalanan tarafında dokuz saçak veya yassı ve uzun, ucuna kadar ince kumaş (bant) bulunmaktadır (bu – Çin bayrağına ait özellik – emirin mevkisini ifade eden gösterge olarak kabul edilir)³⁷⁸

Tabii ki, ben burada kumaşın rengine ince saçağının (bandının) uzunluğuna, genişliğine, genel olarak ucunun şekline (ucu sivri değil, üçgen oyuk şeklinde) dikkat etmiyorum, burada en önemlisi: a) bu saçakların sayısının dokuz oluşu; b) dokuz sayısı en üst dereceyi ifade eder c) “dokuz bayrak” denilmesine bakarak “bayrak” diye bu ince püsküllerin (bantların) adı ifade edilmiştir.

Bayrak. Baqıtbek Bämşiuılı “Cengiz Han’ın bayrağını beyaz renkli bin aygırın kuyruğundan, yelesinden yapılan dokuz atlı, seksen bir bölümlü Beyaz Bayrak” diye tasvir eder,³⁷⁹ sadece böyle bir bayrağın şeklini görmediğimiz için “at”, “bölüm” denilenlerin tam olarak neyi ifade ettiğini söyleyemiyorum. Açıkça – onun bayrağa benzer olmasıdır. Her bir dokümanda, Cengiz Han zamanında “dokuz kuyruğu” veya “dokuz toynağı” yani, atın dokuz toynağı veya dokuz kuyruğu asılı (bağlı) atın olduğu söylenir. Ama aynı zamanda bir “bayrak” olarak adlandırılmış gibi görünüyor (büyük olasılıkla romörkör – at kuyruğu ile süslenmiş, Moğol orijinal pankartları. Büyük handan önce genellikle “9 römörkör” taşıyorlardı.³⁸⁰

Bayrağın şeklinin nasıl olduğunu bilmek gerçekten gereklidir, fakat bizim bildiğimiz tarihi dokümanlardan tam olarak kanlı bir özelliği bulmak kolay değil. Fakat Polonya, Ukrayna Kazaklarının geleneklerindeki bayrakların özelliklerini dikkate alarak, ilk eski Kazaklara ait (Türlere ait) bayrağın şeklini yeniden yapılandırıp görülebilir.

³⁷⁶ Kaşgarlı Mahmut. Türk Sözlüğü. Almatı. Hont, 1997, 3. Kitap 182-b.

³⁷⁷ Efsaneye göre, kara kuzgunu yakalayan doğan, Cengiz Han kabilesinin koruyucusu olarak kabul edilir, onun zavallı kadim atası Bedunçar sadece bu kuşa öğretilenlerden dolayı aç kalmaktan kurtuldu.

³⁷⁸ Jan V. Batıy. 2-Tom. M.: Pravda, 1989. S. 391, 396.

³⁷⁹ Bämşiuılı B. Oyrat (Altay Türklerinin eski adı) Qalmaq (q.n.Kalmuklar – Bir Moğol boyu) – Jañğar (q.n.Batı Moğolistan’da dört Oyrat kabilesinin birleşmesi temelinde kurulmuş bir devlet) // Bozkır ve Şehir. 26 Eylül 2003.

³⁸⁰ Dj. Plano Kargini. Moğolların Tarihi // Doğu ülkelerine seyahat etmek. Almatı. Bilim. 1993. S. 197.

16-18. asırlardaki Ukrayna (Zaporoj'e) Kazaklarının atlı askerinde kullanılan bayrak-alaya ait bayrak olan "ağaca bağlanmış at kuyruğu". Yani değneğe veya sopaya, sütuna bağlanmış atın kuyruğu. Tam olarak söylemek gerekirse Kazak atamanları (ᶜ.n. Çarlık Rusyası dönemine ait bir tür askeri rütbe) ve hetmanlarının (ᶜ.n. Hetman – Orta ve Doğu Avrupa'dan gelen, tarihsel olarak askeri komutanlara verilen siyasi unvan) iktidar, hükümet sembolü olarak bayrak – at kuyruğu ve nalları (veya üst tarafı yuvarlanıp düğümlenen, alt tarafı püskülüne sarılan ip) bağlanıp süslenen kısa değnektir. Sonra, Rus birlik ordusunda bayrağı genel olarak askeri sembol olarak kullanmışlar, yani bu günü askeri orkestralardaki at kuyruğu ile süslemişler, para şekilli müzik aleti de "bayrak" diye adlandırıldı (liranın şekli boynuzlu gibi). Değneğin uzunluğu kısa tarafından 2.5 metreye kadar uzayan sopa şeklindedir. Onun ucu sivridir, sivriolan başına çember yerleştirdi. Bu sopaya örölüp koyulan atın yelesi ve iki gümüş kaplı nal takıldı.

Gördüğünüz gibi, bayrağın temel elementleri değnek, at kuyruğu olmaktadır. Bu, öncelikle anlatılan Cengiz Han'ın bayrağı ve "dokuz bayrağa" denk gelir, yani sancak da bayrak da başlangıçta bir örnekten çıkmış gibidir.

"Buñşıq (bayrak, sancak)" kelimesinin etimolojisi. "Bunçuk" kelimesinin praforması – "bung" veya "mung" yani, Kazak diliyle söylendiğinde "böng" ve "möng". Bu kelimelerin başlangıçta Ay sembolüne veya boynuzlu yaratığın (tekenin, geyiğin, sığır ve boğanın) boynuzu ile ilgili olduğu anlaşılır, çünkü bu praformadan Hint-Avrupa dillerine ait "ay" kavramı (örneğin, İngilizce'deki moon – "ay"ı ifade eder), Türkçe'deki "müyiz (boynuz)" kelimesi türemiştir 8"müyiz" < "möñg-wz" < "möñg"). bayrak – paranın bir detayının lira şekli, yani boynuz şekli olarak da bu "bunçuk" kelimesinin yapılmasına temel olmuş. Genel olarak alındığında bayrağın tarihinin başlangıçtaki özelliği üç zoomorfik zamanın başından geçmiş gibi görünüyor.

Birinci, ilk zaman – Ay ve boğa kültürünün devri (Ayubuqa). Değnek başındaki boynuzlu ay sembolü olarak düşünülebilir.

İkinci, orta zaman – boynuzlu yılan (ejderha görünüşünün zamanı). Değneğin başına bağlanan boynuz ve ona bağlanan kuyruk veya kumaş – boynuzlu yılanı ifade eder. Boynuzlu yılan düşüncesi Kazak ve genel Türklere ait mitik kaynaklarda karşılaşılar. Bu zamanda ilk Türklere "Ayubuqa" veya "buqa" kelimesini sığır hayvanından başka yılan, ejderha adı olarak da düşünmüşler (Kaşgarlı Mahmut'un sözlüğündeki "büke" – ejderha, yılan) düşüncesi ve bugünkü Moğol halklarının mitolojisindeki "moga", "mogus" Kazak dilindeki "mökey, bökey", "möken, böken" kelimeleriyle karşılaştırılır. Masala ait "ağaca bağlanan Ayböken" de bu bayrak olması gerekir.

Üçüncü, son zaman – at kültürünün güçlü olmasıyla ilişkilidir. Bu zamanda, ilk Ay-buğa anlamları unutulmuş, bayrağa genel olarak at nalları ve at kuyruğu bağlanmış. Üç zamana bölünmede tabii ki, onların arasında açıkça bir ayırım yoktur, öyle olamaz da, çünkü her bir yeni zamanın kendisi, kendinden önceki düşüncelerin kalıntısını substrat olarak muhafaza ettiği gerçektir.

İlk yatırıma ait biline bayrak, galiba kâhinin (şamanın) bastonu gibidir. Çünkü kuyruk bağlama, nal takma, zil takma (zil de – nalın tipolojik paraleli) kalıntıları sonraki bastonlarda da karşılaşılmıştır. Zaman geçtikçe, bu baston değneğinin temelinde uzun bayrak (sancak) ve kısa bayrak kullanılmış.

“Sekiz + bir”. “Dokuz bayrağın” da başlangıcı “sekiz çizginin kesişen noktası – dokuzuncu unsur” şeklinde yatmaktadır. Yani, bir sopanın en ucunda kesişip (kavuşup) sonuca bağlanan sekiz çizgi (ışın) – uygulamada “dokuz çizgi” olarak kabul edilir (sekiz çizgiyi kesiştiren noktada çizgi olarak ortaya çıkar). Galiba başlangıçta bir sütuna asılan sekiz çizgi (sekiz kuyruk, sekiz ayak-sekiz nal), zaman geçtikçe dokuzçizgi olarak kabul edilmeye başlamıştır. Yani zaman geçtikçe ilk geometrik şekil hakkındaki hatıra akıllardan çıkmıştır, onun kalıntısı yeniden düşünölmeye başlamıştır. Yeniden düşünönen kişiler, ilk dokuzluğun sekiz çizgiden ve bir karşılaşma noktasından kurulduğunu unutup, sadece “herhangi bir önemli dokuzluğun olduğunu” unutmayıp akıllarında muhafaza etmişler.

Doğrusu:

- Toynağın veya kuyruğun sayısına göre emir verenin mertebesi de anlatılmış, yani biz, üç, dört, beş, yedi toynağı (kuyruğu) bayrak-sancakların olduğunu yorumlayabiliriz.
- Dokuz toynak veya kuyruğun anlamı öncelikle bayraktaki dokuz püskül – ince uzun bandın anlamıyla aynı olduğudur.
- “Bayrak” kelimesi ve “toynak” kelimesinin aynı olduğu.

Bu “dokuz bayrağın” anlamı nedir?

Bayrak – kabilenin (mitik, canlı organizmanın) sembolik görünümü, yani bayrağın “karşılaşma noktası” – kabilenin sekiz ayağı (toynağı) veya sekiz kuyruğudur. Burada “bayrak” denilen kelimenin “karşılaşma noktasının” adı olan “twng/tuñ” praformasından çoğaldığı gözlemlenebilir. “Tuñğ” (bayrak) – başlangıçta sekiz (sonradan dokuz) çizginin kesişen yeri, yani kabilenin başı veya gövdesi, “kendisi” yerleştiği tarafın adı olmuştur. Daha sonra “tuñğ” kelimesiyle onun (kabilenin) sekiz (dokuz) ayağı (toynağı) da adlandırılmış, böylece “sekiz (dokuz)” tuñğ (bayrak, toynak) düşüncesi oluşmuş.

“Dokuz bayrak” düşüncesi genel olarak “bayrak” (afiş) kavramına bakınca çok sonra ortaya çıktı. Çünkü ilk bayrak kavramı yılan/ejderha görünüşüyle ilişkisi olsa, gerçekte “dokuz bayrak” kavramının at kültürü ile bağlantılı olduğu açıkça ortadır (at kültürü, yılan kültüründen sonra kullanılmış), çünkü “dokuz bayrakta” yılan/ejderhaya ait baş (“dokuz baş”, genel olarak “dokuz başlı ejderhe” denilen kavram, bugün de birebir mitik geleneğe muhafaza edilmemiş) meselesi araştırılmamıştır ve onun yerine dokuz (sekiz) kuyruk meselesi güncel olarak ortaya çıkmış, ayaklar ve kuyruklar – at kültürüne ait bilgilerdir.

Burada “bayrak (tu)” teriminin menşei (kaynağı) ile ilgili meselenin de açılması gerek. K. D’Osson’un Cengiz Han hakkındaki tarihi anlatımının açıklama bölümünde Türklerdeki (Moğollardaki) “bayrak” kelimesinin de genel olarak bayrağın da Çinlilerden alındığı gösterilmiştir. Onun yazdıklarına bakarak – “tw (bayrak)” (**taou, tou**) – Çin dilinin kelimesi Çince o, bayrağı ifade etmektedir.³⁸¹ Yazarın fiilen bir asır önce yaşadığı, Moğol ve Türk dillerinden de, onların kavrama düzey aralığının nasıl olduğundan da haberi kendi çağdaşı gibi “orta derece” olan K. D’Osson’un bunu gibi açıklamasına bakılarak anlaşılabilir, fakat bunun gibi yanlış etimolojik parçanın en son yüzyıl içinde düzeltilmesiyle bağlantılıdır, onun yanlış olduğunu söylemek zorundayız. K. D’Osson gibilerinin “tw (bayrak)” kelimesi ve nesnenin kaynağının Çinlilerin olma sebebi aşağıdadır:

1. “Bayrak” kelimesinin Çin dilinde olması (varlığını-yokluğunu kontrol etmeyeceğim, sadece K. D’Osson’un kitabındaki bilgiye inanıyorum).
2. Tarihi kaynağın olduğu zamanda Çin İmparatorluğu’nun kendilerine bağlı (vassal) olanları ifade eden yatırıma ait nitelikler olarak bayrak ve davul birbirine yakın (komşu) kabilelerin başlarına verildiği hakkında çok bilgi var.

Doğrusu da böyledir. Çin İmparatoru kendisine bağlı, vassalı diye kabul ettiği göçebelerin (yani Türk-Moğolların) liderlerine kağana ait mertebe vermiş, yatırım olarak bunun gibi bayrak ve davul vermiş. Bu bayrak uzun değnekten (sopadan veya mızrak sapından) oluşmaktadır, ona Tibetlere ait boğanın sarkmış kuyruğu (Tibet boğasının tüylü kuyruğu) takılmış; Çin İmparatorluğu’nun bayrakları tam olarak böyle bir şekle sahiptir. Kyuv’e Tibet dağlarında yaşayan, tam olarak böyle Tibetlere ait Tibet öküzlerinin at kuyruğu olan bufalonun (kısa boylu bufalonun bir türü, onun kuyruğu atınki gibi tamamen uzun kıldan oluşmaktadır)³⁸² kuyruğundan önceki bayraklar yapılmış, bunun gibi bayrakları Türkler,

³⁸¹ D’Osson K. Cengiz Han’dan Tamerlane’ye (çeviri ve önsöz N. Koz’mina) 2-e Baskı. Almatı: Sanat. 1996. S. 217.

³⁸² Rubruk, bu hayvanı “Tangut boğası” diye adlandırmış, onun kuyruğu atınki gibidir, onun karnı ve arkası uzun kıllardan oluşmaktadır.

asırlar boyunca üst subaylarına ait bilgi olarak faydalandıklarını yazmışlar.³⁸³ Bu da – az bilginin temelinde yapılmış yanlış bir yorumdur.

“Sekiz çizgisi kesişen nokta” şeklinin unsurlarına ad verme hakkında anlatımlardan sonra “bayrak” kelimesinin de, bilinen özelliklerinin de Çinlilere ait olmadığına dair inancı anlatır. Çünkü “bayrak” kelimesi –“karşılaşma noktasının” adıdır – “tañğ” praformasından çoğalan onlarca, yüzlerce kavramın sırasındaki çoğu kavramdan biridir, ben sadece yön düşüncesine ait sisteminin bir örneğine ait çalışmasını gösterdim. Şimdi, bu anlatımdan doğan karşı soruların olduğunu söyleyebilirim, o – **“bayrak kelimesi Çin dilinde neyi ortaya koyuyor?”**

Bundan çıkarılan, eğer “bayrak” kelimesinin ilk Türklere ait olduğunu hatırlarsak, o zaman Çin dilindeki “bayrak” kelimesinin ilk Türk dilinden dönüştüğü mantıklı olur, kendi zamanında “tw (bayrak)” kelimesiyle aynı, hem bayrakla ilgili mertebeye ait sembole, hem de resim-gelenek sisteminde Çin geleneğine ilk Türklere ait olduğunu göstermiştir.

Sancak ve bayrağın çıkış yeri ortaktır, fakat fikirleri ayrıdır. İkisinin de çıkış noktasının grup işaretiyle bağlantılı olduğunu hatırlarsak, sancağın – karşılaşma noktası, bayrağın da – ondan yansıyan çizgiler ile uygun olduğunu görürüz. Karşılaşma noktası – başlangıcı temeldir, bu nedenle kabile lideri olsun, mitik toteme ait kök atası, manevi gücü olsun, bu karşılaşma noktasıyla ilişkili olmalıdır. Ondaki yansıyan ışınlar – bu kabile üyeleri, birliği ve cemaattir. Bu nedenle de sonraki bir-iki bin yıl zaman içinde bayrak ve sancak görünüşü birbirine karışmış olmasına rağmen başlangıçta sancak, baştan sadece bir kişiye verilmişti, onun tek bağımsız üstünlüğünü ve gücünü sembolleştirme niteliği olmuştur, onun bayrağın genelliğini, bütünlüğünü ifade eden kavrama ait sembol olduğu söylenir.

Dokuz Dombra

Altay-Sayanlara ait Türklerin mitik hatıralarında müzik aletleriyle ilişkili aşağıdaki “dokuzlukların” olduğundan bahsettim:

1. Dokuz telli kopuz.
2. Dokuz dilli kopuz.
3. Dokuz gözlü kaval.³⁸⁴
4. Dokuz dombra.

³⁸³ D'Ossen K. Cengiz Han'dan Tamerlane'ye... S. 217.

³⁸⁴ Sagalayev A. M. Ekim İ. V. Güney Sibiryaya Türklerinin Geleneksel Dünya Görüşü. Sembol ve Ritüel. Güney Sibiryaya. Bilim: 1990. S. 133, 178, 183.

Saha-Yakut şamanları dombrayı (tefi) kısarak ile denk tutarlar, şaman oyunu esnasında yardımcılara: “hafifçe yatağımı uzat, elma uylukları olan gri-demir bir aygırın at postu, dokuz arkadaşım kısrağa (tef) ver, çevresini yukarı çek”, - şeklinde sözler söyleyip dombra çalıp söyler. Şamanların dombrayı binek (deve, at, geyik, vb.) olarak alışı Orta Asya ve Sibirya halklarında oldukça yaygındır.³⁸⁵ Ben burada bu dombranın genel olarak müzik aletinin de sadece mükemmelliğinin dokuz sayısı ile geliştirildiği gerçeğinden bahsediyorum, dombranın binek olarak ortaya çıkışı onu, Er Töstik’in sekiz ayaklı Şalquyruq ile denk tutar, yani bizler, daha da sekiz grup işareti okumaya çalışacağız.

Bu örneklerdeki dokuzluklar da – mükemmelliğin, tam oluşun, bütünlüğün göstergesidir. Peki ya, böyle dokuz telli, dilli, gözlü enstrümanların gerçekte böyle olması mümkün mü, biraz önce burada sadece ideal semboller mi gösterildi? O tarafını söylemeyeceğim, şimdilik bu soruların açıkça bir şeye bakma amacıyla olduklarını söyleyebilirim, müziğe ait dokuzlukları biraz önceki “sekiz çizgi/ışın ve onların kesişen noktası” geometrik şekliyle ilişkilendirip görelim.

Tabii ki, bir noktadan yansıyan dokuz (sekiz) teli olan veya dili olan saz enstrümanının olmadığı açıktır, fakat adlandırılmış dokuzlukların tam olarak bu geometrik şekilden başlamasında şüphe yok.

Burada ses ile ilgili de konuşmam gerekiyor. Çünkü “kesişme noktası” olmaktadır, onun adı olan “twng/twñ” (fonetiksel varyantlarıyla birlikte) kelime sesi verir.

Ng – ilk ses veya ün, ses yumağı, görülmez (işitilmez) iç ses (çocuğun “ıñesi/ıñası”). “Ün” kelimesi “ng” > “üñg” praformasından çoğalmıştır. “Sekiz + bir” yapısını (sekiz ışın, yıldızlı veya sekiz köşeli koniyi) sesin işareti şeklinde kabul edebilir miyiz? (sofu mantığında Mısır’a ait Tot’un evreni ses çıkarma aracılığıyla yarattığını söylememiş miydi?) Bu durumda kesişme noktası (“tuñ”) da, ondan yansıyan çizgiler de (“quñ”) sesi ifade eder.

“Tuñ” (toñ, tañ) – “ses” mantığı Kazak (Türk) dillerindeki “tangırdamak”, “şingırdamak”, vb. kelimelerden oluşmuştur; bu – galiba, “ilk, kök ses” diye düşünülmüş gibidir. Bu anlamlı sözlerin oluşu eski Yunan dilindeki “fon” (fon, “ses, kelime, ışın”) ve “ton” (**tonos** “ses şiddeti, voltajı”) denilen kelimelerin (telefon, gramfon, fonema, fonorgamma, fonoloji, tonari, akort, tonvagen, vb. terimler) oluşuna bakarak da açıklanabilir. “Tuñ” sesi sadece bir noktayı (noktaları) vurur, vuruş aracılığıyla ortaya çıkar, Kazaklardaki müzik aletlerinin “dombra” diye adlandırılması da bununla ilişkilidir.

³⁸⁵ Tursunov E. D. Türk Folklorunun Kökenleri. Almatı: Dayk-press. 2001. S. 90.

“Quñ” (qañ, kañ) – “ses” mantığı Kazak dilindeki “qanqıldaw (bağırmaq)”, “qınqıldaw (sızlanmaq)”, “keñkildew”, “küñkildew (homurdanmaq)”, “küñirenw (feryat etmek)” gibi fiillerden türemiştir. Bu – çalışma, “canlı” sestir. Bu praformadan bunun gibi kavramlar ortaya çıkmıştır:

Birincisi – “küy (ezgi, name)” kavramı: “küñ” > “küy”³⁸⁶.

İkincisi – “qoñıraw (zil)” kavramı: “qoñ” > “qoñ-ır-aw”. İkisi de kendine özel, sesle ilgili kavramlar olmaktadır.

“Qoñ” > “küy” tesadüfen bir yolla ilk önce çalmak ilk önce çalmak (dombrayı), sürtmek (kopuzu), sallamak (zili), üflemek (kavalı) aracılığıyla ortaya çıkmış. Yani burada da “tuñ” (vurma aracılığıyla çıkan ses) ve “quñ” (çalmak, sürtmek, sallamak, üflemek aracılığıyla çıkan ses) arasındaki farklılıkların olduğu görülür. Şimdi “sekiz + bir” yapısında araştırsak:

Kesişme noktası – “tuñ” – ilk, sabit ses – vurma aracılığıyla çıkan ses, görünmez (tezahür etmeyen).

Sekiz çizgi – “quñ” – çalışması, “canlı” sesler, ezgiler, görünenler (tezahür edenler); burada şamanın bastonuna, dombrasına, mızrağa veya bayrak/sancakk değneğine asılan çanların sayısının sekize, dokuza ulaşmasına bakarak, “ezgilerin” (seslerin, olabilecek notaların) sayısının da sekiz-dokuza kadar ulaştığı yorumu yapılabilir. Özellikle şamanın dombrasındaki tangırdama gövdesinin dış çemberinin öne doğru asılan çanların oluşuna dikkat çekilebilir, buradaki dombra (tuñ, toñ, tañ) – kesişme noktası, etrafına asılan ziller – sekiz tanedir.

İşte, bu konuyu özetlersek, sekiz çizgili tek yapılarda oluşan “sekiz kuyruk”, “sekiz kuyu”, “sekiz ezgi”, “sekiz çan”, “sekiz qut” gibi kavramların kendine ait anlamsal, birbiriyle ilişkisi olan semantik dizilimin yapılandığı görülür.

“Tuñğ / toñğ” – galiba, dış kısmı ün, sestir. O başlangıçta, kök sesi de ifade etmektedir. “Küñg/qoñğ” – iç ses, sonraki sestir. “Sekiz ışın ve bir karşılaşma noktası” denilen şeklin hacminde “küñg/küy” seslerinin sayısı sekiz olmaktadır, onlar: a) ilki yalnızca “toñğ”sesinden türedi, b) hepsi toplanıp evrensel sesi, evrensel sedayı oluşturdu – “toñğ” sesiyle kesişti.

Ezginin, sesin sekiz türü olabilir mi? Müzik biliminden mahrum olduğumuz için “oldu veya olmadı” diye cevap veremeyiz. Olma olasılığı bulunmaktadır.

Nasıl olsa da sekiz “küy (ezgi)” ve bir “tuñğ” kavramı birleşip dokuzluğa dönüşmüştür. Hakas eposundaki şamanın en olgun olanının dokuz dombraya (tef) sahip oluşu da böyle, sonraki düşüncelerin sonucunda kalıplaşmıştır. Dokuz dombra – dokuz ses, ün. Yani, evrenin dokuz

³⁸⁶Küy – “destanın sazı”, “şarkıcı sazı”, “beste”, “küy”, “saz” (MQ 3-186).

katının her birine bir bir sestem/ünden, bir bir dombradan gelir; böyle dokuz enstrümana sahip olma aracılığıyla şaman dokuz kat evrenin tesadüfen oluştuğuna ulaşılabilir.³⁸⁷

“Qoňğ” kelimesinin bir çalışması – “Qoñıraw (çan)”. Şamanın bastonuna takılan çanların olmasına bakarak “dokuz farklı ses oluşu” dokuz zil takılan ideal, kamil bastonun veya dombranın oluşunu da yorumlayabiliriz.



Şekil 68 Papaios

Tarih ve arkeoloji. Erişim tarihi ve saati: 21.10.2020 – 18.06

Tunç Devri. M. Ö. 4-3. Yy. Kiev. Tarihi Müze; 15 çanlı İskit dünyası. Palay Tanrısı olduğuna inanılıyor.

“Dokuz dombralı şaman” ve “dokuz bayraklı kağan” – tipolojik olarak aynı doğrultuda olduğu gibi, “dokuz dombra” ve “dokuz bayrak” kavamları da birbirine denktir.

Jiek (sahil, sınır). Teger (yuvarlak). Bir noktadan yansıyan sekiz ışını, bu noktayı merkez yapan çember çizgisiyle sınırlandırdı. Sayısal adlandırma doğrusundan alındığında sekiz ışın – sekize ait, onların kesişme noktası – dokuz, o bu nokta ve ışınları dıştan çevreledi – on sayısı diye alabiliriz. Bu çemberin adı da – “tañğ” praforması temelinde oluştu (“doñgalaq, domalaq, toñgalaq, tomalalaw, döngelek (yuvarlak)” vb.). Bu durumda “toñğ” praforması: a) “jiek (sınır)”, “ernew (kenar)”, “şek (sınır)”, b) “döngelek (yuvarlak)”, çember şeklindeki anlamlara sahip olmaktadır. Örneğin, eski Türk dilindeki “teger” kelimesi “yuvarlak”, “çember” şeklindeki anlamlara sahip olmuştur, bu kelimenin başlangıçta “tañğ” > “teñğ” praformasından türediği görülmektedir; Kazak dilindeki “tegerşik”, “tegeş (çanak)” gibi kelimelerin de nasıl ortaya çıktığı açıktır.

³⁸⁷ Sagalayev A. M. Ekim İ. V. Güney Sibirya Türklerinin Geleneksel Dünya Görüşü. Sembol ve Ritüel. Güney Sibirya. Bilim: 1990. S. 108.

İşte, bu doğrultuda dombra kelimesinin de, bastonun da “çember içindeki bir noktada kesişen sekiz ışın” şeklinden çıktığı bellidir. Çember – evrenin şekli, dombra da (içinde “dokuz” var) tüm evreni tasvir eder.

“Dokuz bayrak” ve “dokuz dombra” sayısının sınırına, büyüklüğüne bakarak, sayı dokuzdan az (örneğin, yedi, beş, vb.) bayrak ve dombra verme sisteminin Çinlilere ait modernleşmeye kadar ki gerçek, ilk Türkler arasında olduğu yorumunu yaptırır. Onu, bizler Cengiz Han zamanından da biliyoruz.

Muhammed Haydar Dulati'nin “Tarihi Raşidi” denilen eserinde Cengiz Han'ın kapatılmış yedi ayrıcalıklı (özel) kelimesi vardı. Bu - geleneğin Emir Demir zamanında da, ondan sonra da uygulandığını gösterir. Cengiz Han, verilen ayrıcalığa sahip olan kişiyi “Ordabi” diye adlandırmış. İşte, yedi ayrıcalığa sahip (özellik) denilen şey aşağıdadır:³⁸⁸

1. Ordabi Han'ın elinden trampet (davul) aldı.
2. Ordabi Han'ın elinden Türkçe “Alt bayrak” (on bin bayrak) diye adlandırılan bayrağı ve nagaranı (timpaniyi) aldı.
3. Ordabi, kendi iki kâtibine bayrak yaptırdı, bayrağı dört köşeli yaptırdı.
4. Hanın toplantısında Ordabi, silah hakkına sahip olmuştur. Moğolların töresine göre handan başka hiç kimse toplantıya silahla gelemeydi.
5. Onun avına katılan her bir kişi, amacı şahin avlamak mı, koyun avlamak mı onu bilmek gerekir.
6. O, Moğolların tüm ulusunun emiri olmuştur ve onun ismi fermanlarda “Moğol ulusunun Serdar”ı diye yazılır.
7. O, divanın başında oturur, emirler onun iki yanında yay aralığında yerleşir.

Bu özelliklerin ilk oluşumunda **trampet, bayrak ve timpani** denilenlerin Çin kaynaklarındaki **sancak, bayrak, trampete** denk olduğu görülür. Emir Demir ordusunda bahadırlara, emirlere kolbaşı derecesi aynı olanlara **bayrak ve davul**, baş emire **bayrak, sancak, davul** verilmiş. (Emir Demir emaneti, Almatı, 1991). Yani, Hunlar zamanında bilinen bu gelenek bozkır ve Orta Asya Türk dilini kullanan kabileler ve ülkeler arasında 14-16. asırlara kadar arka planda kullanılmış, 16-17. asırlardan başlayarak pürüzlü bir şekilde kullanılmaya başlanmış. Orta Asya'nın dışındaki Müslüman Türkler arasında bu gelenek uzun süre muhafaza edildi, örneğin, Türkiye'de yeniçerilerin başına **bayrak, sancak, davul** verilmiş (Yeniçeri yapısı

³⁸⁸ Muhammed Haydar Dulati. Tarihi Raşidi. Almatı: Turan. 2003.

kurallarının çıkış tarihi, M., 1987). Bununla birlikte bu gelenek ve Osmanlı Türklerinden Doğu Avrupa'nın Ukrayna Kazaklarına, Polonyalılara yansıdı.

Örneğin, sancak 16-18. asırlarda Ukrayna (Zaporijya (ş.n: Ukrayna'da bir şehir)) Kazaklarının ordusunda kullanılmış, Kazak Atamanları ve Hetmanları onu hakimiyet, iktidar sembolü olarak almış. Sancak Ukrayna Kazaklarının ordu regalyası, Atamanlar ve Hetmanlar'ın (Polonya ve Ukrayna'da) hakimiyet sembolü olmuştur. İlk olarak böyle bir sancağı 1576 yılında Polonya padişahı bayrak ve sancak ile birlikte Zaporoj'e Kazak askerine verilmiş. 18.asırda sancağı başka regaliyalarla (kleynodalalar ile) aynı iktidarın kendisi vermiş.³⁸⁹ Slav Kazakları bu ifadeyi Orta Asya Türk-Kıpçak dili göçebelerinden almış, ona "buñşıq (sancak)" kelimesinin Türkçe oluşu da tanıktır. Böyle bir sancağı Polonyalılar, Osmanlı Türklerinden almış, Osmanlı Türkleri onu "Twg Kwgat" diye adlandırmış³⁹⁰ ve o – paşanın makamı ve hakimiyetinin işareti olarak kabul edilmiş.

Galiba, Kazak hanları da 15-16. asırlarda böyle işaretleri kendi emirlerine vermiş. Fakat 17-18. asırlardaki göçebe devletin durgunluğu, ilkelliği (han iktidarının parçalanması, antik dönemde imparator düzeyindeki hanlar gücünün düşüşü, sıradaki kabilelere ait merkezin lideri düzeyine kadar düşmesi) zamanında bu gelenek yavaş yavaş unutulmuştur.

Sancak, bayrak ve dombra geleneğinin kaynağı nedir? Geçmişte anlatılan "dokuz bayrak", "dokuz dombra" hakkındaki anlatımlardan sonra böyle bir geleneğin çıkış kaynağının ne ile ilişkili olduğu anlatıldı.

Dombra – kâhinin öncelikle şamanın öz nitelikleridir. Sıradan bir düşünce olarak bakarsak, dombroya ait uniformayı alan kişinin öncelikle şaman olma mantığı ortaya çıkar.

Bayrak ve sancak nedir? Hakimiyet sembolü olarak bu özellikler hem şamana hem de kabile liderine aittir. Bu nedenle aşağıda iki farklı mantık ortaya çıkar:

1. Bayrak, sancak ve dombroyu Kâhin-lider veya şaman-lider alır.
2. Bayrak, sancağı – lider, dombroyu – baş şaman alır.

Başka detayların (ayrıntılarının) olduğunu da yok sayamayız, fakat nasıl olursa olsun böyle şeylerdeki ülkünün şaman-lider ile ilişkili olduğunu söyleyebiliriz.

Kaşgarlı Mahmut zamanında Türk dilinde "tuğ (tw)" denilen kelimenin üç farklı anlamı olduğu yazılır:

³⁸⁹ BSE. 4 Tom. S. 116.

³⁹⁰ Anadolu Türklerinde bu güç sembolü "Twg Kwgat" diye adlandırılmış, sancak kelimesi Slav dillerine Kıpçak Türkleri aracılığıyla Kıpçak-Polovets ve Altın Orda zamanında değişmiştir, yani sancak işaret olarak gösterilen zamandan daha önce bilinmektedir.

Birincisine göre, tw (tuğ) (bayrak) dediğimiz – eski (kadim) tuğ, bayrak, sancak.

İkincisine göre, tw(tuğ) dediğimiz – hanın hürmetine çalınan dadavılpaz (Ş.n. Kazak halkı tarafından kullanılan vurmali bir çalgı).

Üçüncüsüne göre, tw (tuğ) dediğimiz – bir şeyin kapağı, örtüsü.³⁹¹

Birincisi hakkında anlattık, ikincisinden bayrak ve davılpaz'ın (dombranın) aynı kelimeyle (tuğ) adlandırıldığını gördük, üçüncüsü bize yüyüksekçe gelen çember (kapağı, örtüyü) “bayrak, tuğ” ifade eder; bunların hepsi de sekiz ışını merkezinde kesiştiren çemberi ifade etmiş gibidir.

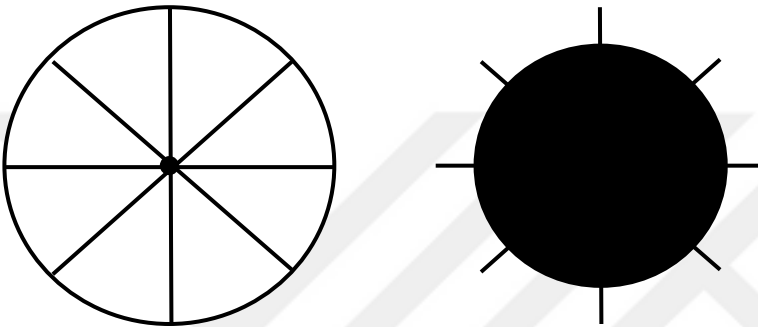

Şekil 69 Sekiz Işını Merkezinde Kesiştiren Çember

Sadece kesişme noktası değildir, dış çember de “twng/twñ” veya “tang/tañ” diye adlandırılır, bu nedenle “herhangi bir kapağın/örtünün” de, davılpaz/dombranın da (ikisinin şekli de çember gibi) “tuğ” (< “twng/twñ”) olarak söylenmesine eşit değildir. Ben, dombranın da ilk “sekiz + bir” (sonraki dokuz) sembolüne sahip olduğunu söyleyebilirim. İkinci resimdeki siyah çemberi dombranın gövdesi (“şaňğ” < “tang/tañ”, çember, daire, dombra) genel olarak alındığında çember şekli olmasıyla kesişme noktasının çoğalan törü diye kabul edersek, onun sınırından çıkan sekiz kısa çizgiyi kesişme noktasından yansıyan sekiz ışın, sekiz toynak veya sekiz kuyruk diye araştırabiliriz. Şamanın dombrasının gövdesini sınır gibi çanlar (“kwng/kwñ” praforması, çizgi/ışının adı), tuqaylar takıldığını okumuştuk, ben bir zamanlar dombroya takılan veya kuyrukların veya tuqayların sayısını sekiz (dokuz) olduğunu yorumlamıştım.

Sııra Zhyrau – İlk Tör'ün Tanığı

Sııra Zhyrau görünüşü de İlk Tör koruyucularının ve tanıklarının sırasındadır. “Edige” destanının iki nüshasında Sııra Zhyrau Toktamış'a önceki, a) Bastık Han, Kedey Han, Ala Han, Kara Han, Nazar Han, Er Cengiz, Özden Sultan Janibäk, Baba Dombawıl, Toğım Han gibi hanları³⁹² b) **Qazanatay, Qarğaltay, Sazanatay, Börgeltay, Toktamış Hanları**

³⁹¹ MQ 3-182.

³⁹² Şoqan ve Cengiz Vâlihanovlar, K. Sätbayev nüshası // Edige Batır. Almatı, 1999. 57, 91-bb.

gördüğünü söyledi.³⁹³ Bu dizilimdeki Cengiz Han veya Toktamış “gelişme zamanının” göstergesi olarak çıkmış. Yani, ondan öncekinin ve ondan sonrakilerin farklılıkları var. İşte, bu dizilimdeki önceki hanlar:

1. Bu dizilimdeki 9 veya 6 han sayısı 360-365 günlük-yıllık zamanın denk sayılı parçaları olacak şekilde yorumlandı; ilk sayısal modelde başka isimler (han isimleri) olmuştu; destanın kalıplaşan zamanında onların sadece sayısal-mekânsal sembolleri muhafaza edilmiş; kadim isimlerin çoğunluğu tarihi şahısların isimleriyle değiştirilme olasılığı var, her bir ismin (örneğin, Qazanatay... Börgeltay gibi) kadim oluşunu yok sayamayız, burada hâlâ da istikrarlı araştırmaların olması gerekir.
2. Qazanatay, Qarğaltay, Sazanatay, Sarğaltay, Börgeltaylar – İlk Tör’ün yedi koruyucusunun yani, yedi tay veya yedi tazın isimleri olma olasılığı vardır.

Birinci durumdaki Sıpira – yıllık dönüşümü zamanın tanıdığı olmaktadır. Çünkü o, “hanları (“zaman devresini”) gözüyle görmüştür”. 360 yaşındaki Sıpira’yı Toktamış Han, “nazıkçe alıp, şenliğe ipek ve değerli kumaşı yükleyip” arabaya yerleştirdi. Buradaki “araba olayı” da gözden kaçmadı, çünkü Sıpira’nın kendisi altı veya sekiz (dokuz) çubuğu çember/daire şeklinde de şekil verme olasılığı var. Göçebelere üç işaretli anlatmama gerçektir, “yuvarlaklaştırıp gönderme” geleneğinin genişçe yansımaları hatırlarsak, Sıpira Zuyraw’ın 360 yaşının 365 yaş olduğu anlaşılır, bu sayıların bir yıllık zaman devresini yapılandırdığı görülür. Bir nüshada onun 185 yıl yaşadığı söylenir,³⁹⁴ $185 \times 2 = 370$. Yani, burada da onun yaşı 365 sayısına yakın çıkmaktadır (son olarak destan söyleyiciler, kafiyeli muhafaza etmek için 180 sayısının yerine 185 sayısını kullanma olasılıkları vardır).

İkinci durumda o, İlk Tör’ü (cenneti) görmüştür. İki durumda da Sıpira’nın mitik görünüşü 365 yıl yaşamıştır, Apokalipsis’in şahidi olan Aqnuq/Enoh ile karşılaştırılmış ve denkleştirilmiştir. Yani, Sıpira Zhyraw – şahittir. “Şahit olma” dediğimiz – fiilen “zamansal ve mekânsal yönetim”.

Bununla birlikte, Sıpira’nın “birçok hanı gözüyle görmesi” onu Korkut’a benzer özelliğe sahip olmasını sağlar. (Korkut’un da bazen 180, bazen de 360 yıl yaşadığı söylenir), bu nedenle Korkut’a ait “zor-sıkıntılı durumlarda akıl danışan hanın, beylerin ve halkın akıl vereni, ata geleneği, kabile yapısını muhafaza eden kişi... gibi anlatımları Sıpira ile ilgili de kullanılabilir.³⁹⁵

³⁹³ Mäwlimniyaz. Edige (Nurtuğan nüshası) Edige Batır. Almatı. 1999. 214-b.

³⁹⁴ Şoğan ve Cengiz Velihanovlar nüshası // Edige Batır. Almatı, 1999. 57-b.

³⁹⁵ Tursunov E. D. Türk Folklorunun Kökenleri. Korkut. Almatı: Dayk-press. 2001. 134-135-bb.

NURUN MEKÂNSAL SEMBOLLERİ

Nur

“Nur” kelimesinin etimolojisi hakkında. Bizim başlangıcımız da – bu Nur’dur. Bu kelimenin Farsça’dan değişip geldiği bilinir. Fakat böyle bir kanıtı kabul edip “bu kelimeyi Farsça’da nasıl kullandılar, onlar bu kelimeyi ilk Türklerden mi aldılar?” denilen soruların da var olduğunu söylememiz gerek. Çünkü “nur” kelimesinin etimolojisini işaret “okuma” aracılığıyla anlayabiliriz ve de onun yapısının başlangıçta ilk Türkler tarafından yapıldığını gösterir. İşareti gösterelim:

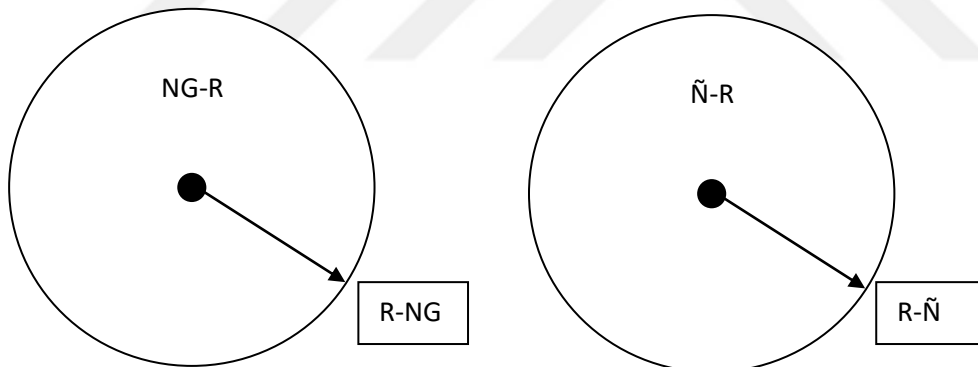

Şekil 70 Nur Kelimesinin Etimolojisini Ağ İşareti Aracılığıyla Okuma

Yani, ağ işareti merkez noktanın adı – “ñr” veya “ngr” ise çemberin veya noktadan yansıyan ışının (çizginin) adı- “rñ” veya “rng” olmaktadır. Çıkan kelimeler sadece iki sessiz harften oluşmuştur, gerçekte dilde bu şekilde yaşamamıştır, bu nedenle onlar sesli harfler ile “donatılmış olması gerek”. Bu nedenle “ñr” kelimesi “ñar”, “ñer”, “ñwr”, “ñor”, “ñır”, “ñur”, vb. olarak söylenir. “Nur” kelimesi de kök görünüşlerin değişimi sonucunda kullanılmış. En önemlisi:

Nur – merkez nokta, bu nedenle o – soyut, İlah’a ait prensip.

“Nur” kelimesinin şimdiki anlamı – aydınlık (ışık). Tam olarak böyle anlamı Moğol dillerinde “gün” kelimesini ifade eden “naran (ᶑ.n. Moğ. Güneş)”, “nar (ᶑ.n. Moğ. Güneş)” kelimelerinden de bulunabilir. O da “ñr” praformasından başlamıştır. Hatta Kazakların “aydınlık” (genel olarak Türklere ait “yaruq (ışık)”, Rusça’daki “yarkiy (parlak)” kelimesi, Türk dilinden dönüşmüştür.) kelimesinin “jar” kökünün praforması da “ñr” praforması olarak bulunmuştur (“ñr” > “ñar” > “yar” > “jar”). Bu nedenle de “nur” kelimesi ilk Türk dilinin kelimesi olduğunu tartışmamak gerekir; galiba bu kelime ilk Türk dilinden (ilk önce – Hun, Eftalitler 2-5 yy) önce Pers veya Orta Pers (Pehlevi) diline dönüşmüş ve yeni Pers dili zamanında Perslerin kendileri gibi olmuştur. 9-14 yy. Türkleri tarafından, İslam dini nasihatçilerinin çoğu Persler olduğu için onlarla gelen “nur” kelimesi “Perslere ait” diye anlaşılmış, böyle düşüncüyü sonraki dil bilimciler de devam ettirdi.

Yunan diline ait diye kabul edilen “enerji” (“energia” – aktivite / hareket) kelimesi de ilk Türkçe’ye ait “ñr” praformasından çıkmış: “ñr” praformasından çıkmış: “ñr-k” > “eñer-g” > “energ” – başlangıçta (en, ilk) irade (iktidar) (hareket) (bu dildeki “ergon” – “iş, izmet” fiili hareket “kelimesinin de bir başka ilk Türklere ait “r-k” (erik, irade), ırık (istek)) praformasına ait kelime oluşumunda yattığını da hatırlatmak isterim).

Ağ işareti bana “nur” kelimesinin başka da özelliğini bulmaya yardımcı oldu.

Nur – yıldırım veya aydınlık değildir, “siyah ışık”, başlangıç, kök, aydınlık olmayan ışık”. Bunu “nur” kelimesinin işaretteki “noktaya ait” yerine bakarak da, bu işaretteki çember (ışık çizgisinin) praformasına ait ad olan “rñ” kelimesinin bakarak da bilinebilir; “rñ” praformasından türeyen “ürñ” kelimesi eski Türk dilinde “aq (beyaz)” denilen rengi ifade eder.³⁹⁶ Yani, nokta ve çemberin (çizgi ışının) şimdilik anlamsal karşılığına göre, nur (nur, üñür) – “aydınlık olan, eski aydınlık, beyaz renk”. Bundan çıkarılan sonuç – nurun gözle görülememesidir, sadece yürekle, gönülle “görme”, sezmedir.

“Kara” kelimesi ve “nur”, “nar” kelimeleri gerçekte de aynı köktendir (bunun hakkında “Qara” kelimesinin etimoloji denilen makalemize bakınız).

“Nurun” mekansal özelliği. Ağ işareti aracılığıyla tesadüfen kutsal mekânı, tüm evreni ve İlk Tör’ün de tasvirini verir. Bu doğrultuda merkez noktanın adı olan “ñr” praforması ondan çıkan “nur” kelimesi bu evrenin merkezi, mağarası olmaktadır. Burada “nur” kelimesi ve “mağara” kelimesinin de bir – “ñr” praformasından çıktığını söylememiz gerek. Yani, merkezde yerleşen nokta (oyuk) – “mağara” olarak ortaya çıkmış ve merkezi çevreleyen çember – “ürñ”, “oran” olarak ortaya çıkmış (Uran, Ürñ-ayı-toyon, Vorwna, Arwna, Oron-

³⁹⁶ Ürñ – beyaz, beyaz bir şey (MQ 1-164).

Telepey, Urañqay gibi kavramların hepsi de bu “rñ” – çember görünümünden çıkmıştır.). Yani, eğer “rñ”³⁹⁷ dağ ise, “ñr” bu denizin ortasındaki ada olmaktadır.

İlk Türkler herhangi bir “mağara” şeklindeki mekânı kendilerinin çoğaldığı yer, başlangıçları diye düşünürler. Onun örneklerini sonraki Türklere ait bilgilerden (Ötüken, Ergenekon, Teskendağ, vb.) bulunur, ilk Türklereki böyle mekânların aslı “mağara” denilen kelime ile adlandırıldığını Sümerlere ait mitteki “Engurra” kelimesiyle görülebilir.

Sümerlere ait Engurra. Engurra – Abzw’nun eş anlamlısıdır.³⁹⁸ O, Abzw – Sümer mitolojisi hakkındaki ansiklopedik açıklamaya dayanırsak, yeri saran yer altı sularının evrensel mekânıdır. Buradaki açıklama yanlış anlaşılabilir, çünkü yer altındaki su (okyanus) ise o nasıl dünyayı (yeri) çevreliyor? Tabii ki, doğrusu, bu konunun oluşmasında böyle özellik olması mümkün değil, fakat mitolojik bilinç, hatıra için mantıksız olmazdı.

Engurra (Abzw) – “herhangi bir derinlikte efsunlaşan, saklanan” yer olarak kabul edilmiş, burada gizemli ve güçlü etki kaynağı – “me” (çoğul türü – “me” – ler) muhafaza edildi, buraya hatta kudretli tanrıların kendileri de giremez, göremez. Yani, “Engurra” dediğimiz – gizli mekân, bu nedenle onun görünüşü ağ işareti şeklinde oluşmuştur, yorumu yapılabilir. Bu kelime, zamanında bizim Kazak dilindeki “üñgir” (mağara) kelimesini hatırlatır: “Engurra” – “wngwr”. Kelime yönünden de, anlamsal yönden de benzerliğin soyut oluşu açıktır.

Engurra’nın veya Abzw’nun yöneticisi – “Enki” isimli tanrıdır. Onun ismi “ñ” veya “ng” praformasından çıkmıştır, tam olarak bu praformadan Kazaklardaki “ie (sahip olma)” kelimesinin de çoğaldığını hatırlarsak “Enki” kelimesinin “ie (sahipolma)” kelimesiyle aynı kökten olduğu görülür. Bu durumda “Engurra’nın yöneticisi Enki” diye Kazaklaştırıp “mağaranın sahibi/ağası” diye versek de hem kabile yönünden hem de anlamsal yönden de yanılmayız.

Enki – Bilgelik Tanrısı. Engurra’da yani, “Üñgir’de (mağarada)”, mağaranın içinde Ninmah (“Dingir” denilen belirleyici var!), Nammw ve Enki üçü de sazlık balçığından insanlar yaratmış.³⁹⁹ Bu doğrultuda da mağarayı (Engurra’yı) “insanoğlunun faydalandığı yer” olarak adlandırabiliriz. İşte, Sümerler gibi ilk Türkler de bu Engurra’dan çıkmış. Onunla birlikte, gerçekte Sümer ülkesindeki Eridw (Eredw (r)) şehrindeki Enki tanrısının ibadethanesi de “Abzw” veya “Engurra’nın evi” diye adlandırıldığı bilinir. İşte tam olarak bu “e-Engurra’nın evi” – bizlerin Ötüken, Ergenekon gibi Töretamlarımızın paraleli olmaktadır.

³⁹⁷ Kazakça’daki “ör”, Latince’deki “opo” (dağ), Rusça’daki “gora” (dağ) kelimelerinin praforması –“or” (“wr”), o da ağ işaretindeki çemberin adıdır.

³⁹⁸ Abzw. MNM 1 – 22. Abzw – Sümer dilinin kelimesi olduğu söylendi, Sümerlerden başka Samiler (Akadlar) onu “Apsu” şeklinde adlandırdı.

³⁹⁹ Ninmah. MNM 2-221.

Enki – Engurra – Nwk wz. Enki'nin Türkçe tipolojik benzeri – “Nwk wz”⁴⁰⁰ (muhtemelen eski varyantları: Engwz, Engwr, Nur), yani Türkleri hayatta kalabilmeleri için Ergenekon dağ geçidine (mağarasına) saklayan Nüküz – tam olarak bu Enki veya insan şahsına sahipolan Engurra olmuştur.

Gördüğümüz gibi, bu Enki ile bağlantılı Engurra, Abzw, Eridw gibi (daha başka da) kavramların bugünkü Kazak (Türk) dili aracılığıyla anlatıldığı görülür. Burada Sümerler ve ilk Türkler, yani eski Sümer dili ve bugünkü Türk dilinin arasındaki benzerlikler, bağlantılar hiç şüphe uyandırmadı. Sadece burada “Sümerlerin dili Türk dili ile akraba mı”, en önemlisi mitik kavramlar ve sözleri Sümerler, ilk Türklerden mi aldı veya ilk Türkler Sümerlerden mi aldı?” gibi sorular cevapsız kalmıştır. Bu sorulara cevap vermek gerekir.

Sümer dili, Türk dili ile akraba mı? Elimizde var olan Sümer dilinin materyallerine bakıldığında, iki dil arasında çok benzer kelimeler olmasına rağmen Sümer dilini “Türk dili” diye kabul edemeyiz. Fakat bizler “Türk dili” diye MÖ ilk asırlardan başlayıp sadece bilinen “resmi” Türk dilini, onun yapısı, kelime ve cümle yaratmasına ait özellikleri de bilmeliyiz. Bugünkü 40'tan fazla Türk dilinin ortak kaynağı olan “Baba Türk” dilinin her tarafında, ondan önceki ilk Türkler hakkında neyi gözümüzde canlandırıp neyi getirirdik? Bu olaya özel bir anlam verip araştırırsak, “Baba Türk” dilinden özel olarak çıkarılan bir kelime görür müydük? Örneğin, bundan az düzeyde 5-6 bin yıl önceki “Hint-Avrupalılara” ait kaynağı Bba dilin başlangıcından çıkan dile ait grupların (Hint-Ariy, Slav, Alman, Kelt, İran, vb.) arasındaki farklılıklar (bilgelerin anlattığı çok az ortak kelime hazinesi ve her bir kelime, cümle yaratma kuralları kabul edilmediğinde) yer ve gök gibi değil mi? Tam olarak böyle olmasa da buradaki buradaki farklılıkların ilk Türk dili (MÖ bin yıllardaki) ve bugünkü Türk dilinin de olduğu yorumu yapılabilir. İşte, bu düşüncüyü özetlersek ben, Sümer dilinin Türk dili ile akraba olmadığını söyleyemem.

Genel olarak, son 30 yıldır Kazakların kutsal bağlarına dönüşen Sümerlerin Türkler ile ilişkisi nasıl mantıklı olabilir? Benzerlikleri bulunsa da böyle benzerliklerin sebebi anlatılmadığı bu olaya nokta koyarsak, aşağıdaki hipotezleri önerebilirim.

Birinci olarak, Sümer dilinde ilk Türklere ait Substrat (^{ç.n.} bir oranizmanın yaşadığı yüzey) var (tersi değil!). Öyleyse Sümer etnogenezine ilk Türklere ait etnik dizi birinci (temel) veya ikinci (ek) substrat olarak eklenmiş.

İkinci olarak, bugünkü Türkler, kelimeye ait benzerlikleri olmasına rağmen, doğrudan Sümerlerin kendisinden başlayamazdı.

⁴⁰⁰ “Nwk wz” kelimesinin muhtemel eski Türkçe paraleli – “Nwk wz”, onun her tarafında “üfğir” (mağara) (wnkwr – nwkwr) kelimesi var.

İşte, bu nedenle de böyle iki koşulu yerleştirdiğinde aşağıdaki şema ortaya çıkar:

Tablo 35 Sümerler ve İlk Türkler

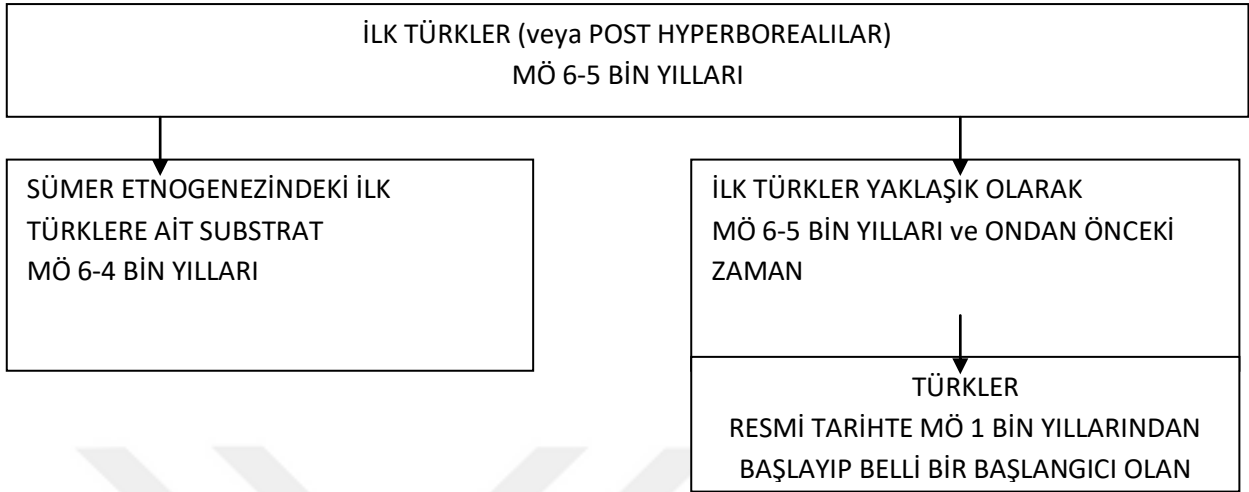

Yani, bugünkü Türkler, Sümer uygarlığını kendi başlangıçları olarak kabul etmez, fakat Sümerler ile çağdaş olan ilk Türklerin mitik hatıralarında Sümerlere ait mitolojideki gibi (tabii ki, bu Sümerlere ait örnekteki gibi olmamasıyla birlikte) isimler ve kavramların, düşüncelerin olduğu mantık diye kabul edilir ve:

1. Sümerlere ait mitolojideki görünüşler ve hatıraları, isimler ve kelimeleri (tamamen olmasa da) bugünkü Türk (Kazak) mitolojisini yeniden yapılandırarak kullanabilirim. Bu doğrultuda Sümerler – Türkler için “atalarıyla çağdaş olan şahitler” olacaktır.
2. Sümerlerden başka nesilleri bulunmadığı için, dilsel-mitik doğrudan en yakın yurt olarak Türkler, Sümerleri kendilerinin “kültür ataları” olarak kabul eder. Şimdiki yerde bu aksiyoma dönüşmesi gerekir.

Tabii ki, Sümer mitolojisi bu durumda “ilk Türklere ait” diyemeyiz; onun mirasından ilk Türklere ait kelime, kavram substratı ayırmak gerekir. Bir kelimeyle söylemek gerekirse – Sümerlerdeki Engurra, Enki, vb. görünüşleri ve isimleri bunların öncesindeki ve bunlarla birlikte ilk Türklerin mitolojisi ve dilinde tam olarak böyle olmadığı açıktır, fakat “bu taslakta var” olarak kabul edilir. Şimdi açık not – iki dil arasında nasıl bir bağlantı, ilişkinin var olduğudur. Bunu tamamen gözardı edemeyiz. Bu nedenle aşağıdaki mantık oluşur:

İlk Türkler bugünkü Sümerlere yakın (?) coğrafik mekânda yaşamış. Onların bir bölümü Mezopotamya'nın güneyine yerleşmiş, yerli halk ile etkileşim içinde olmuşlar, zaman geçtikçe Sümer halkın nüfusu da olutu. Bu nedenle de “resmi Sümer dilinde” Türk dilinin kelimeleri,

kavramları ile karşılaşılr. Yani, bizler Sümerlerin dili ve soyunda ilk Türk dili ve soyunun substratı veya süperstratı olduğunu söyleyebiliriz.

Tabii ki bizler, bugünkü Kazaklar, kendi kökümüzü, soyumuzu Sümerlerden almadık (fakat manevi düzeyde Sümerleri Kazakların, genel olarak Türklerin başlangıcının biri olarak resmi şekilde kabul edebiliriz). Fakat Sümer mitolojisindeki Türk kelimelerinin (terimlerinin) hangi anlamlar ve mantıkları kalıplaştırdığına bakarak, bu Sümerlerin kalıplaşmasına tesir eden ilk Türk substratının (veya süperstratının) dünya görüşünün hangi derecede yükseldiğini görüp atalarımızın bilgeliğine hayran kalırız.

Nur-ata veya Nur'un İlkeliği

Aşağıda tarihi-coğrafik "rota olayına ait senaryoyu" görelim. Sümerlerle çağdaş veya onlardan önceki zamanlarda bu Sümerlere ait mekânlarda yaşayan Türkler, Nwkwz'un yani Nwkw'r'un (Engur'un) öncülüğünde kuzeydoğu yönünde, yani bugünkü Orta Asya ve Kazakistan'a doğru yerleşmişler. Nwkwz kendi neslini uzak yerde yerleştirmiş, bir zamanlar atalarının (Hyperborealılar) ortaya çıktığı başlangıca – "Töretam"a veya "Nurtam"a tekrar yerleşip gündoğumunun tersi yönde gitmişler. Gelecek zamanlar ve uzaklıklar gitmişti...".

Bu rotanın büyük projesini tahmin etmemizle, bu yolculuğun daimi bir istasyonu olarak, onun açık delili olabilecek gerçek bir noktayı gösterebilir miyiz? Benim tahminime göre, tam olarak böyle bir istasyon olarak bugünkü Kızilkum dizisinin sınırındaki Nur-ata veya Nurataw'ı adlandırıp göstermek gibidir.

Nurataw – bugünkü Özbekistan'ın Semerkant, Sirderya bölgelerinin topraklarında, bugünkü Nawai şehrine yakın (70-80 km) yerdeki Nurataw tepesi ve onun çevresidir.⁴⁰¹ Adlandırılan dağın tepesi Soğdı ve Buqar bozkırının (Zarafşan'ın) bölgesini Kızilkum'un sıcak kumlarından ayrılrsa, dağdan kuzeye ve kuzeydoğuya, Sirderya'nın çukur yerine kadar Kızilkum'un bozkırı ve kumları uzanır. Bu dağın topraklarında aynı isimde kasaba var, bugünkü Nur (Nurata) – Buqar eyaletinin uzak, kuzeyinde yerleşen şehirdir.

Büyük yerleşim yeri veya şehir olarak Nur, ilk sırada Muhammed Narşahid'in anlatımında adlandırılır, Nur şehri Buhara şehrine yerleşilmeden önce büyük biryerleşim yeri idi.⁴⁰² Yani Nur şehrinin oluştuğu zaman belirsizdir, fakat Buhara şehrinin çok eski olduğu, Nur'un Buhara'dan da eski olduğunu hatırlarsak, onun oluşumunun hatta MÖ bin yıllarına kadar gittiğini yorumlayabiliriz.

⁴⁰¹ Nurataw – Gissar Alay dağ sistemine girer, Türkistan tepesinin devamı olmaktadır. Güney yönünde, Kızilkum dizisiyle sınırlanır. Uzunluğu 170 km, en yüksek yeri – Zargar dağı (2169m)

⁴⁰² Gulyamov Ya. G. Nur Buhara // Orta Asya Etnografyası ve Arkeolojisi, M.: Bilim. 1979. S. 136. Buhara şehrinin adının yazıldığı ilk yazma kaynaklar 830 yılını gösterir.

“Nur” toponiminin kökeni Perslerin “nur” kelimesiyle (sonraki anlamını ilişkilendirsek de) ilişkilendirmenin doğruluğu yok, bu nedenle onu Sümerlere ait “Engurramen” (Türlere ait “Üngirmen(mağara ile)” ilişkilendirmenin uygun olduğu görülür. Bu şekilde ilişkilendirmenin mantığı var mı? “Sahip olmak” demeye imkân veren doğrudan kaynaklarım yok, fakat Nurataw’ın olası Türk-Sümer diline ait bağlantısının gerçek rotasının olduğunu hatırlarsak ek mantıkları (gelecekte başka yöntemlerle, hatta arkeolojik düzeyde de) önerebilirim.

Birinci ek mantık – Nurata’daki “balık kültü”. Bir yerleşim yeri olarak Nur, şehrin güneyindeki kayalık tepelerden akan büyük bir nehir üzerinde bir taşıyıcıdır. Nehrin bol suları aynı zamanda küçük bir su kitlesi oluşturur (18*10m) ve tüm şehre akan su sağlanır. Bu Semerkant ve Buhara bölgesinin akrabaları onu bir doğa mucizesi olarak görüyor ve çok eski zamanlardan beri ona bir aziz olarak tapıyorlar, bir isim var – Nurata... Nuratinlerin varlığındaki bu tür tipik bir etnografik anı, bir balık kültü olarak not etmek ilginçtir. Balık (marinka) hem ana rezervuarda hem de şehir hendek ağzında çok büyük miktarlarda bulunur. Nuratinler ve ziyaretçilerden hiçbiri balığı yakalamaya, dokunmaya, korkutmaya cesaret edemiyor, tıpkı halk inancında olduğu gibi, inanç onun tarafsızlığına dayanıyor. Ana kaynağa gelen ziyaretçiler yanlarında kek, tahıl veya diğer ürünleri getirmelidir. Bin balık, atılan parçaya koşar ve ona hakim olmak için bir mücadele başlar. Güneyden bir rezervuar ve bir kaynak, Nur kalesinin kalıntıları ile kaplıdır ve diğer taraflardan eski günlerde şeyhlere inananlar aldığı ve kutsal dualar düzenledikleri konut ve dini binaların kalıntıları ile çevrilidir.⁴⁰³

Çölün ortasına yerleşen Nurata’daki ırmağın kutsal sayılıp evliyalara ait mertebeye sahip olduğu düşüncesi, ne kadar olsa da suyun adı sudur. Yani, burada Engurra ve Nur’u denk almaya imkan veren olasılıklar var.

Birinci olarak, Engurra – yer altı tatlı su kaynağı, yani pınarın “karşı kökü”. Nurata da pınar suyu ile ilişkilidir.

İkinci olarak, Sümerlere ait mitteki Engurra’da (Abzw’da) balık ile ilişkilendirilen mitik görünüşler yaşadı: bu Engurra’nın sahibi olarak kabul edilen Enki de, onun hizmetçileri olarak kabul edilen yedi danışman da yarı balık yarı insan görünüşlü Oannes, Kwlw gibi görünüşler de balık doğasına ait özelliklere sahiptir. Nurata’daki pınarın balıklarının vahşiliği, yenilmemesi iç yüzünde de böyle “balık görünüşlü yaratıcılara saygı duyma düşüncesi” yatmaktadır.

İkinciye ek mantık – Nurataw’ın Kazaklar (diğer merkez Asya’ya ait Müslüman Türkler) arasındaki “herhangi bir evlialık başlangıcı” mertebesine sahip değildir.

⁴⁰³ Gulyatov Ya. G. Nur Buhara... s. 134 (s. 133-134).

Gerçek tarihi doğrudan araştırıldığında, Nurataw (Kazak folklorunda “Nur’un ilkelliği” denilen ad ile bilinir) – 14. asrın başına kadar sofulara ait bilge kişilerin toplandığı yeri olmuştur. Adlandırılan zamanda Nurataw bölgesinin esas halkı Türkler olmuştur; Semerkant vilayetinin Nurataw, Qoşrabat bölgelerinde olanlar bugün de Özbekleşmiştir (Bugün de Nurataw şehrinin büyük oranının temelini halk olarak Özbekler ve Tacikler oluşturmaktadır).⁴⁰⁴ 1312 yılı Altın Orda’nın hanı Özbek, İslam’ı ülkesine din olarak duyurduktan sonra Batı Kazakistan’a öncelikle Mañğıstaw’a yayılan dini nasihatlerde bulunan derviş-bilge kişilerin temel bölümü bu Nurataw (daha sonraları Nurataw – Türkistan) bölgesinden gelenler olmuştur. Bu bilge kişilerin bir grubu, Mañğıstaw’da 14.asrın 2. yarısında “Asan-Qayğı” (Asan-ata veya Esen-ata) lakabını benimseyen herhangi bir tarihi şahsın çevresine toplanıp daha sonra Türkmenler ile arasında “evliyalara ait kabile” mertebesine sahip olan “Ata” (yani, Asan Ata) kabilesinin kalıplaşmasına öncülük etti. Türkler ile şeceresindeki “Gözlü ata” diye adlandırılan Esen Ata’nın üç oğlundan birinin isminin Nur-ata olması da tesadüf değildir.⁴⁰⁵ İşte, 14.asırda Nurataw’da bu bölgenin Türkmenlerinin arasında olan veya bunlardan çıkan bilge kişiler Mañğıstaw’a yerleşti, gelecek ata kabilesini kalıplaştırmada katılan, kendi akrabaları – Nurata’ların Nurataw bölgesinde kalan kendi şecerelerine ait efsanelerinde muhafaza edilmiş.

Ata kabilesi – saf Türkmenlere ait kabile değildir, 14.asrın ikinci yarısında Nurata’ya ait bilge kişiler, Mañğıstaw’a ait Türkmenler (Ömerta’ya ait kişiler) ve Kıpçakça konuşan Esen-Kazaklar (Ubaq veya Uaq ataya ait kişiler) grubunun karışımı sonucunda kalıplaşmış, ona öncü kimseler – “Asan Qayğı” yönetiminde Kıpçak dili Esen-Kazaklardı (Türkmen şeceresinde Esen-ata’nın evliliğinin Kazak veya Äz Jenibek’in kızı olarak gösterilmesi tesadüf değildir, bu kabilenin kalıplaşmasındaki Esen-Kazaklara ait (Kıpçaklara ait) substratın önemli olduğunu gösterir), onlar sadece 15-16. asırlarda Türkmenleşmiş.

Nur’un ilkelliği - Kazak folklorunda seyrek de olsa adı herhangi bir kutsal bölgenin adıdır. 20.asrın başında yaşayan Ozan Bâymbet Telewulı’nın (1876-1931) bir söyleminde:

Sıradan, Nur nerede?

Hazreti Aladağ,

Ulu göç yolu Sır nerede? –

⁴⁰⁴ Bu şehrin veya bölgenin sakinlerinin bir kısmı 20.asırda kimliklerinde “Özbek” olarak yazan Kazaklardır.

⁴⁰⁵ Türkmenlerin şeceresine ait efsaneye göre, Esen-Ata Kazakların kızıyla evlenip, ondan Nur-ata, Ömer-ata, Ubaq-ata denilen üç oğlu doğmuş. Ömer-ata nesli kuzey Türkmenistan’da (Harezmi vahası ve Dargan-ata bölgesi) ve Ahalda, Nur-ata nesli Özbekistan’daki Nurataw dağında yerleşmişse, Ubaq-ata soyu 20.asrın başında İran’a gitmiş. Şeceredeki “Kazak kızıyla evlendi” denilen gerçek etnogenez Kazak (Kıpçak) substratı ikinci dizi olarak katılmış olduğu belirtildi.

Şeklinde söylenirse,⁴⁰⁶ “Asan Qayğı, Abat, Toğan” destanında Asan Qayğı'nın kendisine eş olan peri kızının şartını bozup, eşinden ayrıldıktan sonra kaygılanmış, tek hörgüçlü devesine binip yedi yıl boyunca yere doğru gittiği söylenir. İşte, bu yolculuğunda Asan Qayğı “Nur'un ilkelliği” bulunduğu söylenir.⁴⁰⁷ Başka bir destanda Asan-Qayğı'nın “Afgan dağ geçidi olayı” şöyle tasvir edilmiş:

Asan Qayğı er doğmuş.

Sirderya kıyısında yürüyüp,

Nur'un ilkelliği

Böyle geçildi...⁴⁰⁸

Bunlardan başka, “Nur” toponimi Aday'ın şeceresine ait tarihi ile birlikte yazarlara ait edebi eserlerde adlandırıldı, örneğin:

Qaraşafıdaq, Şadıra (Şardara),

Türkistan ve Alği-Nur... (Qaşagan Kürjimanulı)

Bu destanlarda Murın destanını söyleyen “Kırım'ın Kırk Kahramanı” denilen şiirler devrine giren ve Mañğıstaw'a ait ozanın bu yer hakkında herhangi bir bilgiyle haberdar olduğunu hatırlarsak, “Nur'un ilkelliği” denilen efsaneye ait toponimin ilk önce Mañğıstaw'a ait Kazakların folklorunda çok iyi muhafaza edildiğini gösterir.

“Nur” ismi ile Kırım'a ait dönemde de karşılaşılır: “Süyiniş” destanında Süyiniş'in köyden çıkmamış, cesaret gösteremeyen yürüyüşünü, atalar yolunu takip etmediğini eleştiren yaşlı kişi kendisini “Benim adım – Nur” diye tanıştırmış.⁴⁰⁹ Bu isim, galiba – Asan Qayğı'nın bir olması gerekir.

“Nur” kelimesi Pers dilindeki “aydınlık, ışın, sıcaklık” ifadeleriyle anlatıldı; bu zamandaki ve sonraki Müslüman bilge kişilerin yer adını tam olarak böyle bir anlamda anlattıkları ortaya çıkar, fakat “nur” kelimesinin İslam'a kadar ki yere ait manasının olması ihtimalini de akıldan çıkarmamak doğru olur. Engurra'da (Abzw'da) yaşayan yedi danışman – Abgalların “balık görünüşünü” yorumladı. Bununla birlikte, “yedi danışmana hürmet etme” ve Müslüman sufilere ait yedi pîre hürmet etme arasında bir ilişki olma olasılığı var mı? Doğrudan cevap yok, fakat Nurata veya Nur'un ilkelliğinin Müslüman Kazakların belleğinde en üst evliyalık

⁴⁰⁶ Şiir denizi (Mañğıstaw'ın ozanları). Aqdağ, 1995. 280-b.

⁴⁰⁷ “Asan Qayğı, Abat, Toğan” (BJ 6-50).

⁴⁰⁸ “Qarğaboylu Qaztuğan” (BJ 6-73).

⁴⁰⁹ “Süyiniş” (BJ 5-219).

mertebesine sahip olmanın iç yüzünde sadece Müslüman, sadece ondan önceki zerdüştlük zamanının hatıraları değil, aynı zamanda eski Sümerlere ait “yediliğin” de kalıntısının yatma ihtimalini yok sayamayız. Nasıl olurs olsun, bu yerin “Nur” diye adlandırılmasının, “balık kültünün” olma durumu tesadüf değildir.

Berikbay Müsirbayev’in “Evrenin İlginc Sırları” denilen kitabında Nuh gemisinin Cudi, Arafat, Qazığurt dağlarına konaklayan efsaneye ait nüshalarıyla birlikte Buhar bölgesinin Tam eyaletindeki Nurata dağıyla da ilgili söylenen nüshanın da var olduğunu gösterir (yazar, geminin ilk önce üç dağa varıp sonra Nurata’ya varıp konakladığını yazar).⁴¹⁰

Yürek ve Nur

Kazakça’da, başka Türk dillerinde “yürek” kelimesine, Hint-Avrupalılara ait dillerdeki bu anlama sahip kelimelerin de dışsal benzerliği dikkat çekicidir. İşte, bakınız, Ruslar “serdtse” dese, İngilizler – “heart”, İspanyollar “corazon”, Fransızlar – “coeur” demektir, kelimelere bakarak bugünkü “kardiogramma”, “miokard” gibi terimlerin temelinde eski Yunanlılara ait “kardia” kelimesinin yattığını okuruz, İngilizler “kalbin işi” “hearti” diye de “cardial” diye de söyler, “bir şeyin anlamı, esası, özü” dedikleri “core”dir. Yani, yürekle, özle ilgili adlandırılan kelimelerin hepsi de “jür-”, “yür-”, “ker-”, “kor-”, bununla birlikte “hir-t”, “ser-d”, “kar-d”, “kor-d” denilen eski köküyle çoğaldığı görülür. Bunların hepsinin de praforması ortaktır, o – “ngwr/ñwr” veya “ngwit/ñwgt”; bu iki kelimenin de işaretinin “okuma” temelinde kullanıldığı açıktır. Yani,

Kesişme noktasının adı – “ñwr/ngur”.

Işının/çemberin adı – “ñwrt/ngwrt”.

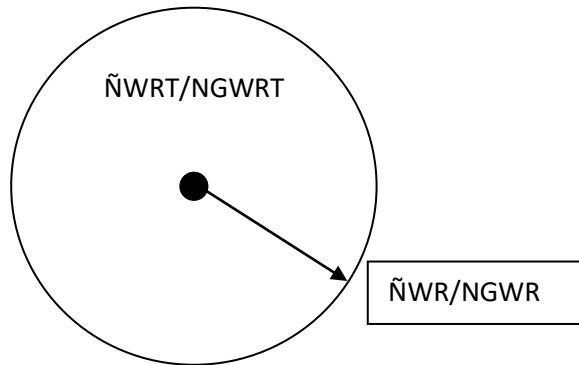

Şekil 71 ñwrt/ngwrt

Bu şekil ve ona uygun verilen adlar – gerçek yüreğin de, soyut yüreğin de anlamına tamamen uygun gelir. Bu kelimenin bugünkü Kazak dilindeki (Pers dilinden dönüşen kavramı

⁴¹⁰ Berikbay Müsirbayev. Modern Gereksinimler. // Üç Qıyan.6 Nisan 2001.

ifade eder) “Nur” kelimesiyle tam olarak aynı kökten oluşu şaşırtıcıdır. Yani, kelimenin anlamlarına bakarak, incelendiğinde “nur” kelimesinin de ilk Türklere ait olduğu açıktır. Nur’un şimdiki anlamı – “ışık ısı” . O – “yürek ısı” şeklinde de söylenebilir.

“Nur” kelimesinin de praforması – “ñwr/ngwr”, bu praformayı daha da parçalarsak, bu praformanın Kazaklardaki “üñgir” (mağara) denilen kelimeye de temel olduğunu görürüz. “Ng” – nokta, temel, açık, yoğun, dolu, “wr” – bu “ng” praformasının bir sesine ait varyantıdır, o “urıq (embriyo, tohum)” denilen kelimeye temel olmuştur. çember – molekül ise, nokta – onun atomu, ateşi, yaşamsal maddesi. Nur’un (üñgirin (mağaranın)) ilk manası da buna denk gelir. Fakat Türkler bu tanımları akıllarından çıkarmışlar, “üñgiri (mağarayı)” “açık, gerçek boşluk diye” kabul etmişler. “İlk Türklerin öncesini gören”, kelimeyi kabul eden sadece İranlılar değildir, din adamları olduğu için bu kelimeyi fonetik olarak değiştirmese de (yani, “engwr” > “nwr”), anlamını muhafaza etmiştir, “aydınlık, ışın” şeklinde açıklanır. Nur – aydınlığın “damlası”, “atomu”. İnsan olsun, başka yaratık olsun, Allah’ın yarattığı insanın hayatının kaynağı olan yüreğin de özelliği bununla birbirine yakındır.

Bununla birlikte, “yürek” kelimesinin ilk Türklere ait praforması – “ñüreg/ngüreg” olmuş, tam olarak bu praforma temelinde Yunan dilindeki “Energia” (“energ” < “ñerg” < “ñür-g”) kelimesi de, Türk dilindeki “jür”, “jügir”, (“ñr” > “ñür” > “ygür”) kelimesi de yapılmış, yani, bu kelimeler – ilk Türklere aittir, fiilen “nurun saçılması” (görünürlüğü)nü ifade eder, yüreğin fonksiyonu ve enerjisi, jürw (gitmek), jürgirw (kavramlarının birbiriyle bağlantılı olduğuna dair açıklamanın zor olmadığını düşünüyoruz.

Yer (Dünya)

“Yer” kelimesinin praforması da “nur” ve “mağara” gibi – “ñr” (“ñer” > “yer”), yani ağ işaretine ait tasvir etmede o, merkez nokta olarak bulunmuştur. Bu durumda bu noktayı saran çember – “rñ” – yeri saran evrensel su da, evrensel yılan da (Wran, Uran, Oran-Telepey, Varwna) olmaktadır. Bununla birlikte aynı zamanda nokta – “ñr” – yerin tohumu (embriyosu) yani, öncelikle yerin en küçük parçası, taneciği, damla gibi adeta su altında (“rñ”) olur. Sıradan mitte yaratıcılar, suda yüzen kuş (ördek) görünümünde öncelikle suyun dibine inip yer damlacığını alıp çıkar. Burada “ördek” kelimesinin de “ñr” praforması temelinde oluştuğunu başka anlatımlarımızda anlatmıştık.

Jurt (halk, millet, yurt)

“Jurt” (halk, yurt) (yort, ywrt, yurt) kelimesinin de temeli “ñr” praformasında yatar, yani, o da “ñr” > “ñwr” > “ywr” değişimi sonucunda kalıplaşmış, o kendisiyle aynı kökten “jer (yer)”, “nur (nur)”, “üñgir (mağara)” gibi kelimelerden değişerek oluşan – kelime sonundaki bağımsız “t” parçasıdır. Bunu anlamak için biz, eskisi gibi ağ işaretini “okumaktan” başlayacağız.

Şimdi, “ñr” praforması merkez noktanın değil, çemberin adı olmaktadır. Bu durumda nokta adı – “ñrt” praforması olur.

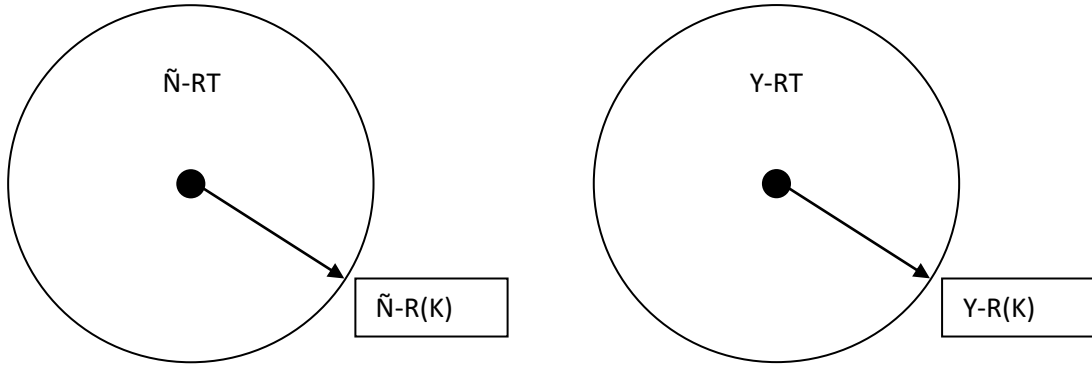

Şekil 72 Ñ-RT ve Y-RT

Baştaki “ñ” veya “ng” praformasının değişmiş sonucunda kullanılan “t” ve “k” varyantlarının birbirleriyle karşılıklı özelliğe sahip çift yapısını söylemişim. Fakat bu iki kelimenin (formantın) kök oluşu, dile ait fonksiyonu anlatmaya, dil uzmanı olmadığı için gücümüz yetmez, şu anda da gücümüzün yettiğini söyleyemem. Fakat ben bu iki yapım ekine ait genelleme oluştuğunu söyleyebilirim.

Birinci olarak, bu yapım ekleri – çok eski, birçok dilde karşılaşılar, birbiriyle ilişkili kelime yapan unsurlar olarak bulunur.

İkinci olarak, bunlar – çoğunlukla dillerde ek (kelime sonunda – son ek, kelime başında ön ek), predlog (edat) veya artikl’ (edat), bağlantı, vb. hizmetleri yerine getirir, buna bakarak bunları eski evrensel fonksiyonlu yapım ekleri diye kabul ederiz.

İlgi çekici bir yeri, Hyperborea’ya ait bölgenin temelini yapan bilginlerden biri Herman Wirth’in anlatımında da bu iki kelimenin (“T” ve “K”) başka ses – kelimelerden ayrılıp birbirleriyle ilişkisi olan çift yapısı hakkında mantığı getirmiş. H. Wirth eski Alman yazı stillerinin (işaretlerinin) içinden “Tiw” ve “Ka” işaretlerini başka işaretlerden yukarı koyup onları “iki büyük sembol” diye kabul eder.⁴¹¹ Tabii ki, Whirt böyle ayrımların sebeplerini başka şekilde anlatmış, onun mantığı ile ilgili bir anlatımım yok, öyle de olsa kontrol etmek gerek, onun yerine böyle iki sesi (kelimeyi, işareti) ayırmamız dış belirtilere göre olsa da uygun olan yerleştirilebilir.

Bu “T” ve “K” yapım eklerinin eski denkleğindenemek için öncelikle bugünkü Kazak dilindeki ve Orhun-Yenisey Türklerinin dilindeki ismin hal eklerinin özelliklerine dikkat etmeye çalıştık. Onların her türlü farklı olmasına rağmen – bütün ismin hal ekleri baştaki, ilk Türk dilindeki “T” ve “K” ismin hal eklerinden çoğalmış. Çokluk ekleri meselesinin üzerinde durursak, Türk

⁴¹¹ Dwgun A. Absolyutnaya Rodina. M.: Arktoreya. 1999. S. 698, 715.

dillerinde “-lar”, “-ler”, “-dar”, “-der”, “-tar”, “-ter”, “-nar”, “-ner” eklerinin başlangıçta ilk Türklere ait iki farklı çokluk eki – “-t” ve “-ar” (er) eklerinin Türk dillerinin kalıplaşma zamanında birleşmesinden ortaya çıktığı görülür. Tam olarak böyle birleşme örneği “-lıq”, “-lik”, “-dıq”, “-dik”, “-tıq”, “-tik” eklerinden de görülebilir; ilk Türklere ait “t” ve “k” (-ıq, -ik, -aq, -ek, -uq, -ük, vb.) ekleri (yapım ekleri) birleşmiş. Genel olarak özetlersek, bugünkü Türk dilleri temelinde ilk Türk dilinin her bir yönünü yapılandırma çalışmalarına bizim dil uzmanlarımızın ilgilenmesi doğru olurdu, sonuçta bir uzmanın adı uzmandır.

“T” ve “K” yapım eklerinin kelime ve cümle yapımcılar olarak kullanılması Alman-Slav, Roman-Latin dillerinden de bulunabilir, başka dillerde de ortaya çıkar, sadece onlara olan bilgim üstünkörü olduğu için dayanağımı hiçbir şekilde söyleyemem.

Bununla birlikte “T” (bununla birlikte “K”) – eski kelime yapımcı, yeni kavram yapımcı, kelimeye yeni anlam veren kişi, kelimenin özelliğini de değiştiren unsur (yapım eki).

İşte, çemberin “Ñr” diye adlandırıp onun ortasındaki noktanın “Ñrt” olması için “ñr” kelime kökünün anlamını değiştirip yeni kavram yapımcı “t” yapım eki olması gerekir. Burada “t” yapım ekini:

- Fiile ait olarak araştırdım.
- İsmi hal ekleri olarak araştırdım.
- Yapım eki (son ek) olarak araştırdım.

“Ñr” praformasından “jur” (jur) kelimesi çıkarsa, “t” yapım eki eklenen “ñrt” praformasından “Nwrt” (jurt) kelimesi çıkmış. Yani, jur – merkez nokta, bunun yerine bağlantılı anlamlara sahip olur. Rusça’da muhafaza edilen, “keçe çadır” adının eski Kazaklara ait kalıntısı olan “yurto (ev)” kelimesinin yapımı da böyledir.

Tam olarak bu “ñr” ve “ñrt” veya “r” ve “rt” örneğine göre aşağıdaki kelimeler kullanılmış:

Birinci – “Orta” kelimesi. Çember – “or”, çember ortasındaki merkez nokta – “ort” < “orta”. Kazak (Türk-Moğol) dillerindeki “orda”, “ordw” kavramları da böyle bir yöntemle ortaya çıkmış. Orda – ülke emirinin mekanı, memleketin, ülkenin merkezidir. Bununla birlikte aynı zamanda Orda – ülkenin kendisidir. Eğer çember – “or”– ülke, halk, toplum ise ise, onun ortasındaki nokta – “orta” – bu memleketi, halkı, toplumu bir yere toplayıp, ona bilinen bir mantık, düzen, sıra veren şey merkez olmaktadır. Hint-Ariy dilindeki “el (halk, millet)” denilen anlamı veren “varta” (veya “varşa” örneğin Ar’yavarta – “Ariyer halkı”) kelimesi de ilk Türklere ait “orta” praformasından türemiştir.

İkinci – “Earth (Dünya)” kelimesi. İngilizce’deki “Earth” kelimesi “yer, dünya” denilen anlama gelir, bu kelime de tam olarak böyle (yer) anlamına sahip genel olarak Almanlara ait (eski İzlanda) “lord” (“yord, erd”) kelimesi de “ñr” ve “ñrt” praformaları temelinde yapılmış, (ng-rt > ngort > yort > earth, iort) yani burada kelime yapımıcı, başlangıcın hem Almanlara hem de Hint-Avrupalılara ait olmadığını söyler, ilk Türklere ait başlangıcın olduğunu akıldan çıkarmamız gerek.

Üçüncü – “Nord” kelimesi. Nord – Alman dillerinde “kuzeyi” ifade eder. Efsanevi bilinç doğrusundan bakarsak, kuzey dediğimiz – herhangi bir aşağı, yokuş aşağı, inişli yer, çukur. Bir kelimeyle söylemek istersek – mağara. Günün yıllık hareket döngüsünde kış ayında, yani kuzeyde “mağaraya girdi”; “nord” kelimesi Türklerin “üñgir” (mağara) kelimesiyle aynı kökten ortaya çıkmıştır. (“üñ“ir” < “ñwr/ngwr” > “nur” > “ngur-t”, “nord”). Bu diziye Rusların “nora” denilen kelimesi de dahil edilebilir.

Geleneksel “Hint-Avrupa” mitoloji araştırmacıları bu ***Neg-/*Nog-** kelime kökünü “Hint-Avrupa’ya ait praforma” şeklinde ortaya çıkarmış ve daha da fazla derinleşmemiş; “inim; alt, su dünyası ile bağlantılı varlıklar, aynı zamanda ana-toprak imgesinin görüntülerinden biri vaye genel olarak meyvenin başlangıcı, başlangıcı ile ilişkili olarak doğurganlığı, zenginliği ve yaşam gücünü sembolize eder. Hint-Avrupa “Neg- / Nog-”, kadın mitolojik görüntülerinde temsil edilir. Görünüşe göre, alt dünyanın onun meyve veren özelliklerinin en önemli tanımlarından biri olan “neg-” kökü etrafında yer altı dünyası ve cennete cennete giriş hakkındaki isimler ve fikirler gruplandırılmıştır. (**Nagaka, nage, nerteros, nora, nero, nagas, vb.**) – yer altı dünyası ve dünyanın yaratılış eylemi ile ilişkili bir sokuşu vb.⁴¹² üzerinde derinleşmek gerekirse, “Hint-Avrupa’ya ait” ifade edilen dillerin kelime hazinesindeki, öncelikle mitolojik söz varlığındaki benzer kelimeleri biraraya getirip, birbirleriyle karşılaştırıp, olası bir orijinal kök belirlenir ve böylece vaka tamamlanır. Eğer bu “Hint-Avrupa’ya ait ortak kelime kökü” biraz uzaklaşsa orijinal kelime kökü olmaz, diğer taraftan türev bir kelime olduğu görülür. **Peki ya baştaki tür – praforma kimin? Tabii ki, ilk Türklere aittir:** “ng-ur” > “n-ur” > “nor-/ner-. Bunların hepsi de Türklere ait “üñgir (mağara)” , “üñireygen (çukurlaşmak)”, “üñirek (Kazakistan’da bir mağara)”, “endir”, “engiz”, “en”, “eñkey (eğilmek)”, “eñis (iniş)”, “in”, “indi”⁴¹³ denilen kelimeler ile aynı köktendir.

Ñwr (Nur) veya Ñurd (Nurd), yani Kazakça “Jurt” (yurt) – aşağı dünyanın yani yerin tasvir edilişi, “Yer-ana (Hayat kaynağı)” olmuş, Alman mitolojisindeki “Hayat kaynağının” Nertws veya Yort olma görüşü mitolojide en sonuncu anlama denk gelen “su” anlamında oluşmuş, İzlandalılara ait N’ord ve Yunanlılara ait Nerey’in deniz komutanları olmaktadır ve Moğol

⁴¹² Hint-Avrupa mitolojisi. MNM 1-530.

⁴¹³ İndi – “aşağı taraf” (MQ 1-201).

dilindeki “göl” kavramının “**nor**” diye adlandırılması da (Dalaynaor, Kwkwnor, Sayramnor, vb. göller)⁴¹⁴ bununla ilişkilidir. Kazakların küy (ezgi, name) efsanesindeki yılanları beraberinde götürüp deniz altına giden Nurtöle denilen kopuz çalanın ismi de böyle anlamlarla ilişkilidir.

Dördüncü – Sümerlere ait “Eridw” kelimesi. Eridw – eski Sümerlerin en eski şehirlerinden biridir, o – Sümer mitolojisinde baş tanrı grubuna giren Enki'nin şehri olarak kabul edilir. Alan F. Elford kitabında bu “Eridw” adından İngiliz (Alman) dilindeki “Dünya” anlamını veren yani Dünya gezegeninin adı – “Earth” kelimesinin ortaya çıktığını ima eder. Tabii ki Elford, “Eridw” kelimesinin etimolojisi ile başka şeyleri anlattı, bu nedenle de böyle anlatımlara şimdi dikkat çekmeliyiz, sadece gösterilen olası denklige anlam verebilirim. Tabii ki İngilizce'deki Earth (yer, dünya) kelimesinin doğrudan Sümerlere ait “Eridw”(her bir edebiyatta “Eredw(g)” diye yazılmış)kelimesinden çıkması mantıksız, fakat ben “Earth” kelimesi ve “Eridw” kelimesinin aslında bir olduğunu, başka bir ilk temelden çoğaldığını yorumlayabilirim. İşte, bu şehir adı da ilk Türklere ait “ñrt” praformasından çoğalmış; “ñrt” > “ñert” > “yert” > “yer-i-tw” > “Eridw”.

Gördüğünüz gibi, Türklere ait “jurt” (ywrt, yurt), “orta” (orda), Almanlara ait “earth/iort”, “nord”, Sümerlere ait “Eridw” kavramları bir başlangıçtan çıkmış, yani onların sembolik yeri de aynıdır. Bununla birlikte anlamları da benzer olması gerekir.

Eski Almanlara ait Yort – kutsallaşmış yer, hayat kaynağı. Bunu bizler, “dünyayı yaratıcı rahim” veya “merkez” diye düşünebiliriz, yani bu kavrama herhangi bir merkeze ait özellik verilmiştir. Türklere ait “orta” ve “orda” kelimeleri kendi anlamlarının nasıl olduğunu söylerler. Bu sıradaki Sümerlere ait Eridw da tam olarak böyle merkeze ait özelliğe sahip olması gerekir.

Eridw – Sümer uygarlığının tarihçiler ve arkeologları tarafından bilinen en eski şehirdir, tam olarak burada arkeologlar Sümer uygarlığının ilk şahitliğini yapar.

Sümer mitine göre, Eridw şehri inşa edilmiş, yani şehrin temel taşını örüp, kaba inşaatı tamamlanmış ve bu şehrin koruyucusu olan da – Enki. Onun bu şehri inşa etmesi hakkındaki mitin konusu da bizim için ilgi çekicidir, “Enki ve Eridw” denilen efsanede Enki, Eridw şehrini inşa edip onu, Abzw (Engurra'nın, “üñgirin (mağaranın) su derinliğinden yükseltip, yer yüzüne çıkardı:⁴¹⁵

Su derinliğinin hükümdarı, Enki padişah...

Kendi evini inşa etti...

⁴¹⁴ Tam olarak bu örnekte Moğollar ilk Türklere aittir, fakat Türk dilinde muhafaza edilen eski terimleri muhafaza etmiştir.

⁴¹⁵ Enki. MNM 2-662.

Eridw'da, deniz kenarında evini inşa etti...

Enki padişah... ev inşa etti.

Tıpkı büyük bir dağ gibi,

O Eridw'yu yerden yükseltti.

Uygun yerde onu inşa etti (yerleştirdi).

Burada söylenen “su altından yükseltilen şehir” (“tıpkı büyük bir dağ gibi”) görünüşü benim aklıma Başkurtların epik eserlerine ait efsanedeki su altından yükseltilen Balkan dağını getirir (onlarda da Balkan dağı yükselmişti). Biz Enki'nin de, Engurra'nın da ilk Türklere ait kelimeler olduğunu gösterdik, bu nedenle “Sümerlerin ilk şehri” olan Eridw – Sümer süper etnosunun (ç.n. Süper etnos – bir bölgede aynı anda ortaya çıkan; ekonomik, ideolojik ve siyasi temaslarla karşılıklı ilişkiler içinde bulunan etnoslardan oluşmuş mozaik bir bütünlüktür. Gumilev, L. N., 2003) içinde ilk Türklere ait dilin temelini olabildiğince çok muhafaza eden merkez olmuş gibidir.

Enki – sahip, Engurra – mağara, Eridw – yurt. Yani, Sümerlere ait miti “Kazaklar olsak”, sahip (Enki) yurdu (yerden çıkan su kaynağını) mağaradan (yer altından) alıp çıkardı. Kuzeyde tam olarak bu mit “ördeğin su altından yer yüzüne çamur alıp çıkması” şeklinde muhafaza edilen Enki'nin su altından Eridw'yu (yurdu) alıp çıkarması – tipolojik düzeyde Samoyedlere ait Nron'un ördek (üyrek < üngrek > nırak, naras) görünüşünde su dibine dalıp yerin en küçük parçası, damlacığını alıp çıkma olayına uygun gelir. Burada “Eridw” yer adı “yer damlacığı, yerden çıkan su kaynağı” denilen anlamlara sahip olmaktadır; ördek (üñirek, “ñr”) denilen söylemde – bu (su ve derinliğin sahibi) Enki'dir.

Gördüğümüz gibi, Sümerlere ait özel adlar (isimler) ve onunla ilişkili mitoloji bize fiilen ilk Türklerin tarihini söyler. Tabii ki, Eridw (yurt) – bugünkü Kazakların (Türklerin) doğrudan ilk Törü olamaz, fakat bizler böyle araç-gereçler aracılığıyla MÖ 6-4 bin yıllarındaki hatta ondan da önceki ilk Türklerin toplum kurma hakkındaki hatıralarının nasıl olduğu yönünde bilgi sahibi oluruz.

Eridw (Eredw) şehrinin yeri (Ebu-şehreyn şeklinde adlandırılan mekan) bugünkü Irak'ın güneyinde yer almaktadır. Bu şehir Pers körfezinin kıyısında Güney Mezopotamya'daki ilk yer yapan uygarlığın merkezi olarak (“Eredw uygarlığı”) MÖ 6 bin yıllarının sonuna doğru kullanılmış, MÖ 5 bin yıllarının birinci yarısının sonlarına doğru gelişmiş, ondan sonra “El-Ubeyd” ve “Uruk” (MÖ 4 bin yıllarına doğru) medeniyetine ulaştı. MÖ 3 binyıllarının başlarında şehre ait önemin artmasına rağmen Eridw, su ve bilgelik tanrısı olarak ifade edilen Enki'nin (Ean'ın) kültüne ait merkezi olarak kaldı. Enki'nin ibadethanesinin

hazinesinden kurbanlık “hayvan” olarak işlev gören balıkların iskeletleri bulundu (Nurata şehrindeki “balık kültünü” hatırlatır.). İşte, tam olarak bu “Eredw uygarlığını” oluşturanlar – MÖ 6 bin yıllarının sonuna doğru kuzeyden gelenin ilk Türkler olduğunu tahmin ediyorum. Bu uygarlığın yuvasından çoğalan sonraki El-Ubeyde ve Uruk uygarlıkları da etnik-dilsel açıdan fiilen ilk Türkler olmaktadır, yavaş yavaş genel olarak (yeni) Sümerlere ait etnogenez süreci yönünde bütünleşmiştir.

Miti yeniden yapılandırma yönündeki kelime kökenini bilmek tarihi verileri anlamaya imkan verir, onun aracılığıyla tarihi coğrafya da anlaşılabilir. İşte, böyle karmaşık inceleme yönünde bizler, Türk-Sümer ilişkisine gerçek belirti vermek istedik.

Barsa-Kelmes (Kazakistan’da bir ada)

“Barsa-Kelmes” adı Ebu-l Gazi’nin “Türk şeceresinde” karşılaşılır. Burada Yafes’ten sekiz oğlan olmuş, onlardan biri Türk’müş, bu Türk’ten doğan dört çocuğun – Tütek, Hakal, Barsajar, Ämlaq’tın olduğu söylenir. İşte, bunların içinden tütek hakkında üç bilgi bulunmaktadır:

1. Tütek – Perslerin ilk padişahı Keymars ile çağdaştır.
2. Tütek, insanlara eti tuzlayarak yemesini öğretmiş.
3. Tütek, 240 yıldan sonra “Barsa-Kelmes” denilen yere gitmiş.

“Tütek” isminin “Tüt” kelime kökünden çıktığını hatırlarsak, onun “ñuñt” > “tüñt” praformasından başladığı anlaşılır, bunun aracılığıyla onun isminin “Töstik” ve Mısırlılara ait “Tot”a yakın olduğu yorumunu yapabiliriz. Tütek’in dört çocuğa baba olması – dört tarafın kesişen yönü – merkezde yerleşen şahıs olduğunu gösterir. Yani, o – fiilen ilk Törün şekillenmesi, zaman ve mekânın merkez dairesini yakalayan kişi olmaktadır (Kazak dilindeki “tetik” kelimesi, bu isim ile aynı kökten değil midir?).

Barsa-Kelmes – İlk Tör’ün sembolü, bununla birlikte o – Nur’un da sembolüdür; bu doğrultud Tütek’in Barsa-Kelmes’e gitmesi İdris/Enoh Peygamberin cennete gitmesi ile karşılaştırılır.

Kazak folkloru “Barsa-Kelmes’in” birkaç özelliğine ait örneği muhafaza etmiş (başka örnekleri de var, sadece şimdilik elimizde var olan bunlardır) örneğin;

Birinci örnek. Bir masalda han, kahramanın güzel eşini almak niyetiyle, kahramanın kendisinden kurtulmak için onu “Barsa-Kelmes” denilen yere, “Şılan Dala”nın güneybatısındaki bir kuyuda bal getirmesini istedi. Bu kuyunun orta tarafından bal, ağzında iki türlü ipek halat (biri – kırmızı, biri – mavi) var; onlardan tutup kuyuya düşse, kesilip bala batar

(buradaki bal kuyusu – ejderhanın genzi, o, ejderha – bundan 4500 yıl önce kutuplara ait yıldızın adıdır.

İkinci örnek. Başka bir masalda kahramanı kardeşi böyle bir yolculuğa, “Barsa-Kelmes” denilen yerdeki insan yiyen sarı ayının inindeki otu alıp getirmesini istedi. Onun oraya girmesi zor; yamaçtan dolanıp, dereden rahvan yürüyüşle geçip, betege (yumak, tüy bitkisi, Lat. Festuca) den yüksek, pelin otundan alıp gelmesi gerek (“İhtiyar cadı” (E3 – 225)). Ayı – kutuplardaki takım yıldızlarının adıdır.

Üçüncü örnek. Bir başka masalda vezirin çocuğunu alan peri kızını kendisi zapt eden padişah, yiğidi her türlü yerine gelmez görünen görevlere gitmesini istedi. Yiğit, “Barsa-Kelmes” denilen yerden, falan şehirden doksan çeşit süslenmiş tüyü olan kartalı, tüyü doksan çeşit renge dönüşen ayıyı getirmesini istedi, peri kızının yardımıyla bu tarafa gitmeden yerleşti. Burada “Barsa-Kelmes”e gönderilen iki yol hakkında bilgi var, metinden anladığımız – yiğide eş olan peri kızının yardımı bu tarafa yetişmesinde iki yoldan biri (yani, Barsa-Kelmes’e gitmez, bu yönde var olan kişiye yetişme olasılığı) olarak bulunmuş. İkinci yol da var, onu “oraya gidin, buraya getirin” denilen yer diye de adlandırır. Bunun hakkında herhangi bir kör ihtiyar söyler. Bu parçanın hepsi detaylı araştırılmamıştır, her biri hakkında konuşursak, ayı – ilk önce kuzeyin sembolüdür. (“Büyük dişi ayı” ve “Küçük dişi ayı” denilen kutuplara ait takım yıldızlarının olduğunu hatırlatmak isterim).

“Oraya gidin, buraya getirin”i araştıran yiğit, bir şehirde karşılaşır, o – onun eşinin (peri kızının) ablasının şehridir; şehri ablasının kocası yönetiyormuş. Peri padişahı yiğide aradığını bulmasına yardım etmek ister, “Oraya gidin, buraya getirin”i biliyor musun?” diye duyurdu. Araştırılan yeri kuyu içinde bulunan kurbağa (?) nın bildiği ortaya çıktı. Kurbağa inci-mercandan bir gemi inşa edip yiğidi “Oraya gidin, buraya getirin” ülkesine alıp götürdü. “Oraya gidin, buraya getirin” bir hizmetçi yiğit oldu. O, vezir yiğidi takipetti. Vezir yiğit “Oraya gidin, buraya getirin” aklıyla onu mavi sandığa dönüştürdü. Mavi sandığın kilidini ilk çevirdiğinde yağmur yağdı, ikinci çevirdiğinde – kar yağdı, üçüncü çevirdiğinde – fırtına olup gün aydınlandı. Dördüncü kez çevirdiğinde – bir besteyi icra edip, trampet çalıp, “tekrar yağmadan” çok sayıda asker çıktı (“Bar onda, äkel muñda (Oraya gidin, buraya getirin)” (E2-172)). Buradaki kurbağa sıradan bir kurbağa değildir, kaplumbağa olma ihtimali de vardır, o, kaplumbağa – kuzey yönün cengaverlik sembolüdür.

Dördüncü örnek. Bir başka masalda “Barsa-Kelmes” denilen şehir var. Orada “kapansa açılmaz” büyük bir saray var. Bu sarayın içindeki yaprağı sudan geçirip içse sağlığına kavuşur. Kahraman bu şehre gitti. Vardığında “çoğu kişinin öldüğünü gördü”. Kahramanı köpeği yönetti. (“Sihirli toqal (eş)”) (E3-267)). Buradaki “gidip, çoğu kişinin öldüğünü görmek” demenin ölümler dünyası ile ilgili olduğunu anlamak zor değil, onun üstüne köpeğin yol

gösteren olması da böyle bir hatıraya uygun gelir (köpek-ölüler dünyasının bekçisi). Yani, buradaki Barsa-Kelmes – ölüler dünyası.

Beşinci örnek. Bir padişah üç çocuğunu (Asan, Üsen, Hasan) rüyasında görür, “gülse, ağzından buram buram gül dökülen, ağlasa gözünden boncuk boncuk mercan düşen” kuşu bulup getirmek istedi. Kırk gün geçtikten sonra uzun yol üçe ayrıldı: sağa dönen yolda taşın yüzünde - “ulaşırsa, gelir”, sola dönen yolda – “ulaşırsa gelebilir de gelemeyebilir de”, dosdoğru giderse – “ulaşsa da gelmez” denilen yazılar vardı. En küçük oğlan üçüncüsünü seçti. En küçük çocuk dosdoğru yol ile birçok ay yürüyüp bir şehre vardı. Şehrin çevresinde birçok geyik yayılmış. Kahraman şehre gidip, büyük bir saraya girdi, içinde hiç kimse yoktu. Etrafına bakıp altın tabaktaki tam kavrulmuş etten aldığında üstü-başı yırtık pırtık, dışı bembeyaz görünen, renginden insanın korktuğu cadı çıktı, bir şeyler mırıldanıp yeri tekmelediğinde, kahraman geyiğe dönüştü. Geyiğe dönüşen kahraman geldiği yoldan geri döndü. Birkaç günden sonra saraya rastladı. Onun içinden bir kız çıkıp geyiği insan şekline getirdi. Bu kız kahrama biraz önceki kuşu nasıl ele geçireceğini anlattı. Bu söylediklerine göre kahraman, batıya doğru 90 gün yürüyüp gökyüzü ile tartışan büyük dağla yüz yüze geldi, bu dağdan 90 günde geçti. Dağın her tarafında yalnız kök şeklinde çınar ağacı varmış, çınarın başında simurg kuşu varmış. Kahraman Simurg’un yavrularını ejderhadan kurtardı. Bu hizmet için simurg kuşu kahramanı bir ve yedi uçuşla (okyanustan, çölden, ateş deryasından geçirip) periler ülkesine ulaştırdı. Altın şehirdeki sarayın bir odasında 40 kız, her tarafından ayrı olan bir odada bir kız uyumaktadır, ondan daha uzak bir odada serili sofa vardı, aradığı kuş da buradaydı. Kahraman kuşu alıp geri döndü...” (“Gülse ağzından buram buram gül dökülen kuş...” (E2 – 268 – 273)). Bu alıntıda da kuzey yön gösterilmiş: kahraman güneyden çıkıp, 90 günde batıya gitse, buradan başlayan dağdan 90 gün yürüyüp kuzeye ulaşır.

Tabii ki, bu getirilen alıntı örneklerdeki “Barsa-Kelmeslerin” özelliklerinden de baht sembolleri bulunur; her bir alıntının detayları her türlü düzeyde karşılaştırma, denk tutma çalışmalarını kullanmaya imkân verir. Şimdilik sadece bu ulaştıklarımızla yetinip, ilk sonuca gelirse...

Barsa-Kelmes – görülmez Nur’un somutlaşan İlk Tör’ün sadeleşmiş örneği olmaktadır; onunla ilgili söylenen özellikler, görünüşler, kişiler ve durumların hepsi de bu ilk Tör ile ilgili olarak ortaya çıkar.

Kahramanlık destanlarında Barsa-Kelmes’in yaşayan (canlı olan) nüshası da muhafaza edilmiş. Örneğin, “Qıdırbayulı Qobılandı” destanında “beş qasqa” denilen erler var (Ayqasqa ve Bayqasqa, Kökempiqasqa ve Kökqasqa, ayağında tam olan birçok qasqa) “Qalmuq” hanının ismi – “Qozğalmas” denilse, bu Qozğalmas Han’ın başka bir ismi – “Barsa-Kelmes”

veya “Barsa”. (BJ 6-26)⁴¹⁶ Qozğalmas kelimesi taşla, hareket etmeyen taşla ilgilidir, taş-merkez noktanın sembolü olmuştur. Bunlara göre, şecereye ait Tütek’in görünüşünün unutulmuş tarafları da yeniden hatırlanabilir. Yani, Tütek – Hyperborea’ya ait ise, onun dört çocuğundan biri olan Türk (Türük) – sonraki Hyperborea’ya ait yurdun ismi olmaktadır; burada “Türk / Törük” adının “Tör” ve “Törtay/Tortay” kavramlarıyla ilişkilendirildiğine dikkat etmek gerekir.

Evrensel Dağ

Mitolojide “evrensel dağ” denilen bir kavram var. Bu kavramın alanı geniştir, yani bu kavram tam olarak bir görüşle, düşünceyle sınırlandırılmaz.

“Evrensel dağ” kavramı aşağıdaki türlere ayrılır:

- Evrensel dağ – tüm evrenin parçası, bağlantıları.
- Evrensel dağ – evren merkezine yerleşen dağ.
- Evrensel dağ – evrenin temeli (özü).

En son iki anlamındaki evrensel dağ, ilk Tör’ü tasvir eder. Bu kavram da “ağ işareti” kalıntısından çıkmış. İşareti “okuyup görelim”.

Birinci okuma. Eğer çember – evreni saran su boşluğu (ilk sular) ise, onun ortasındaki nokta – kıta, kara parçası (yer, dünya, ada, dağ) olarak kabul edilir.

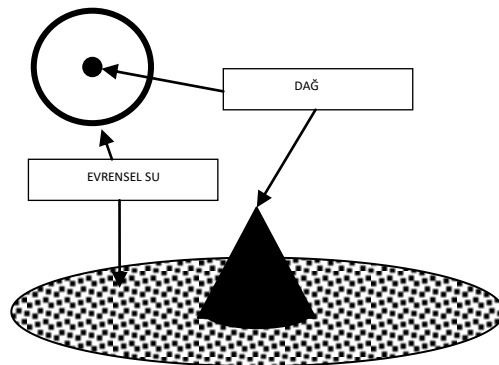

Şekil 73 Dağ ve Deniz

Burada “dağ” ve “deniz” kelimelerinin ortak praformaya (“tañ/tang”) sahip olduğuna dikkat ediniz.

⁴¹⁶ “Qozğalmas/Barsakelmes” ismi “Qobılandı” destanının başka bir varyantında da (V. 482) karşılaşılır: Qobılandı-Batır. M.: Bilim. 1975. S. 411.

İkinci okuma. Şimdi kıtanın bizim tam olarak anlatımımızda – dağın kendi çemberini ifade ediyorsa, o zaman çember ortasındaki nokta – dağ koynundaki mağarayı (rahimi) veya dağ yamacı ortasındaki vadiyi belirtir. İşte, bu (yani, “evreni kuşatan dağ” denilen) görüş çoğunlukla efsanevi geleneklerde var. Sadece, mitoloji araştırmacıları böyle kalıntıların kalıplaşma sırasına dikkat etmemiş.

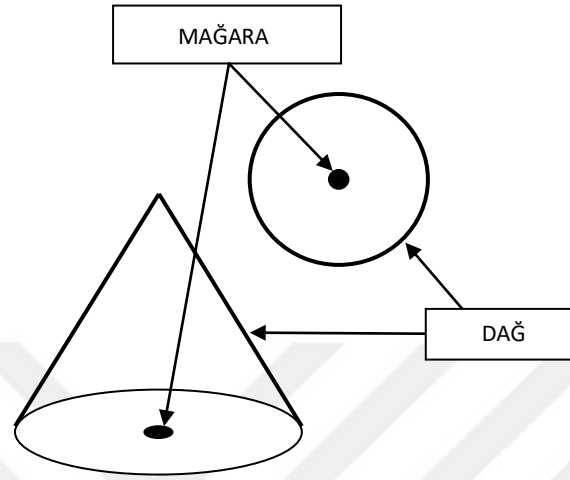

Şekil 74 Mağara ve Dağ

“Tüm evren – dağ (çember), onun ortasında, merkezinde, koynunda protokozmosun (yaşam kaynağı, kozmos kaynağı, yani “nokta”) olduğu hatırası, ilk arketipi, örneğin, zerdüştlük bilgeleri ve ilk Türk bilgeleri iki farklı şekilde gelişmiş.

Zerdüştlük bilgeleri nu arketipi (çevreleyen dağ ortasındaki vadi veya mağara) şeklinde tasvir edip, tüm evreni saran “evrensel (kozmostik) dağlar” denilen kavrama dönüşürse, ilk Türk bilgeleri, tersine onu küçültüp, “baba dünya rahmi veya vadisine” dönüştürdü. Böylece bir arketipi merkezinde birbirine benzemeyen iki farklı düşünce kalıplaştırılmış.

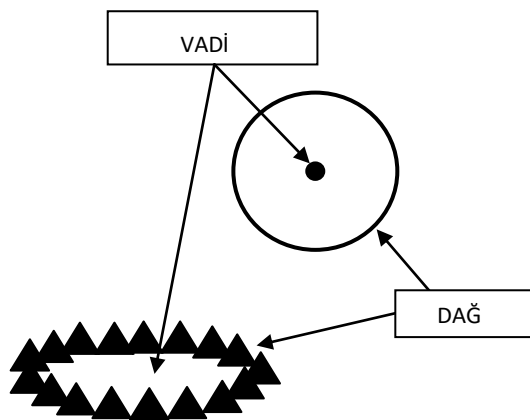

Şekil 75 Vadi ve Dağ

Bu resimdeki vadi, tüm yeryüzü, tüm evren diye de kabul edilir; bu durumda dağ yamacı evrensel, kozmosa ait dağlar olarak ortaya çıkar. Gördüğünüz gibi, büyük bir modeli, “Hint-

Avrupalılara ait” veya “Hint-İranlılara ait” diye ayrmanın hiçbir zaman doğruluğu yok, o da ilk işaretin bir nüshası (çoğunluğun biri) olmaktadır.

İlk Türklere ait “baba rahmi” hatırası aşağıdaki düşünceleri kalıplaştırdı:

1. O dünya (yer altı ülkesi) düşüncesi.
2. Mitolojik ve yarı tarihi alana ait düşünce.

Bugün de bilinen “Ötüken”, “Ergenekon”, “Teskendağ”, “Zheruiyk”, “Balkan dağı”, “Qaraqan dağı”, “Alği” gibi kavramlar tam olarak bu düşünceden türemiştir.

Masallarda dağ (evrensel dağ), hem yeryüzünde hem de yer altında türemiştir. Fakat onların hepsi de efsanevi hatıranın sıradanlaşan en son varyantları olarak bulunmuştur.

“Dağ” kelimesinin etimolojisi. “Dağ” kelimesi de “tang” praformasından çoğalmış: “tang” > “tag” > “taw” > veya “tang” > “tay” > “tadj” > “tağ” > “taw”. Şimdi bu mantığı ağ işareti aracılığıyla kanıtlayıp görelim. Kozmosu kuşatan sulara (gökyüzüne) “tang”, “tangir”, “tangiz” dersek, kozmosu kuşatan dağlar çemberine de “dağ” < “tang” deriz. Yani, işaretler yerleşmiş mantıkların uygunluğunu, burada kelimelerin (adların) yakınlığı da görülür. Tipolojik açıdan evrensel dağ, hem evrensel denize hem gökyüzüne hem de evrenin kendisine denk olur. İşte, ilk Kazaklara ait dağ kültürünün oluşu böyle denkliklere bakarak anlaşılır.

Qoyqap – Köyqar – Qap dağı

Qap – su aracılığıyla da, kara parçası aracılığıyla da ulaşılan efsanevi kutsal dağın adıdır. Kitabı, bununla birlikte folklorik gelenekte Kazaklar da, diğerleri de onu Kafkas dağlarıyla denk tutmaya çalıştı, söylediğim gibi bu – ilk hatırayı düşünmediği için doğan sıradan hatalardan biri olmaktadır (R. Guénon, bunu sadece ilk düşüncenin lokalizasyonunun biri olarak kabul eder.).

R. Guénon Arap-Müslümanlara ait gelenekteki “Kaf” dağını kutsal veya kutup dağı olduğunu gösterir.⁴¹⁷ Buradaki dağ veya piramit sembolünün “evren özüne” uygun olduğu düşüncesi ve burada “Kaf dağı” kavramının Kazak geleneğinde de yer aldığını göstermek isterim. Onun ilk Türklere ait “Köy” kavramıyla bağlantı kurulmasının temelinde “Köyqap” veya “Qoyqap” şeklindeki efsanevi dağ alanı hakkında bileşik kavramı kalıplaştırdığını da söylemek isterim. Şaman şiirlerinden birinde aşağıdaki mısralar var:

Qoyqapdağı evliya

Baba-ay, Tükti Şaştı Äziz

⁴¹⁷ Rene Guénon. Kutsal Bilimin Sembolleri. M.: Belovod'e. 2002. S. 139.

Şämbil belden su içip

Qoyqaptan biraz uzak yerlerin

Yatıyor musun erlerim?⁴¹⁸

Bu mısradaki Şämbil bel – herhangi bir su sınırı ise, Qoyqap – dağ sınırı rolünü oynuyor gibidir, bu sınırın ilk yüzünde, her tarafında herhangi bir (Baba Tükti Şaştı Äziz mi? (^{ç.n.} Kazak folklorunda yaygın bir imaj. Tüm Kazak halkının zorlu kışlarda tapındığı ve düşmana bağırdığı kutsal bir yer)) evliya veya evliyalar mekânıydı. Sınır, sınır çizgisi ve kesişme noktası – tipolojik düzeyde aynı anlamlı kavramlardır, yani ikisi de iki alanın, iki zamanın, tabii şöyle söylemek gerekirse iki ölçünün veya iki dünyanın arasını toplayan (aynı zamanda ayıran) nokta, delik. “Edige” destanının Nurtuğan nüshasında da “Qop” dağının herhangi bir sınır herhangi bir sınır olduğunu da ima etti: Mäwlim “Rüyasında güzel bir kız gördü. O kız: “Kap dağının her yanında kaynağı kara olan suyun boyunda mekânım var. Bu aradan beni arayıp bul, ikimiz hayat boyu yaşayalım”, - dedi.⁴¹⁹ Buradaki “kara suyun kaynağı” “Nur pınarı – İlk Tör’ün kaynağı olduğu anlaşılır. “Edige” destanının Qaraqalpaq nüshasında Tükti Äziz, Qap dağındaki periler padişahının kızı – Şaştı Äziz’in bulunduğu padişahının kızı – Şaştı Äziz’in bulunduğu bölgedeki dağ arasındaki “Şah Cemil” denilen pınara geldiğinde gördü.⁴²⁰ Buradaki “Şah Cemil” pınarı ve önceki alıntıdaki “Şämbil belin suyunun” işaretine ait doğrudan da, adına ait doğrudan da aynı olduğu görünür (“Şambala” kavramıyla karşılaştır).

Qoyqap (Köyqap) – “kuzey taraf”, böyle bir yöne sahip oluşu biz, Kırgız dilinde bu anlamı ifade eden “köytwn” kelimesinin oluşuna bakarak söyleyebiliriz; K. Yudahin “köytwn kelimesini “gecenin ülkesi, kuzey” köyqap türüne göre yapay olarak oluşturulmuş” şeklinde yorumladı,⁴²¹ bu yorumun ne kadar doğru olduğunu yine de kontrol etmek gerekir, şimdi bizim için önemli olan – “köy” veya “qoy” kelimesinin neyden “Qap dağı” adına birleşimini anlamak olacak, çünkü bu kelimenin birleşimi tesadüf diye bakamayız; kelimenin bugün de unutulmuş iç anlamı olma ihtimali bulunmaktadır.

Qoyqap veya Köyqap – 1) Evrensel dağ, 2) İlk Tör’ün sembolü. Yani, onun kuzey kutbu ile veya kuzey bölgesi ile ilişkisi belirlendi. Qoyqap dağı, ilk Tör’ün bir adı olarak, bu geleneğin koruyucusu (bekçisi) olarak yerleşen, yatan, duran nokta-alansal olarak kabul edildi.

⁴¹⁸ Şamanın ezgisi // Tursinov E. D. Türk Folklorunun Kökenleri. Korkut. Almatı: Dayk-press. 2001. S. 156.

⁴¹⁹ Mäwlimniyaz – Edige (Nurtuğan nüshası) // Edige Batır. Almatı, 1999. 168-b.

⁴²⁰ Qaraqalpaq nüshası // Edige Batır. Almatı, 1999. 298-b.

⁴²¹ Yudahin K. K. Kırgızca-Ruşça sözlük. M.: 1965. S. 417; İmanalieva R. B. K. Kazak dilinde dünya ülkelerinin isimlerinin etimolojisi sorusu // Türk dillerinin etimolojisi sorunları. Alma-Ata. Bilim. 1990. S. 87.

Folklorda Qoyqap'ı veya Kap dağını yerleştirenler olarak devler, periler, vb. yarı tarihi şahıslar adlandırılır.

Birinci örnek. Aybarşa güzel anlattı: “Bu – güneş tarafında bir şehir var, o şehrin padişahı benim büyük abimdir. Qap dağındaki devler, bizim sülalemizi yok etmeye yemin edip, benim bu abimin şehrini kuruttu. Babamın küçük erkek kardeşi de peri dersi okumuştur. Tüm gücünün gelmesiyle bugünde böyle donan şehrin bölgesinde boş boş dolaşır. Hiçbir sırrı söylemez. İşte “Benim dileğim bu” der (“Ay Altında Aybarşa Güzel” (E2 – 240)). 41 evli şehir (41.si – açılmayan altın saray, içinde iki siyah küheylan zincirlenmiş).

İkinci örnek. Burada yarı tarihi İskender'in mezarı Qap dağında bulunmaktadır:

Yedi evren padişahı –

Geçmiş İskender

O da yirmi beş yaşında

Abi-kardeş yol düşmanında

Bu şehirde padişahlar

Nesilsiz geçti dünyadan

Kimsesi yok ardında

O bir Qap dağında

Qap dağında mezarı

Yokmuş doğan çocuğu (“Tana” (BJ 5-287)).

Getirilen örneklerdeki devler, İskender, periler (peri padişahı, peri kızı Şaştı Aziz) – fiilen masalsı – epostik süslenmiş, özelliğini değiştirme yönünde ilk görünümünden ayrılan “İlk Tör koruyucuları” olmaktadır. Dağ – özel bir niteliğe sahiptir, onu mekânlaştıran kahramanlar da (devler, periler, yarı tarihi şahıslar) üstün yeteneğe sahiptir. Buradaki peri kızıyla nikaha oturan Baba-tükti babamız da, fiilen sadece peri kızıyla evlenmiş olan evliya değildir, İlk Tör'ün gücünden beslenen insan olmaktadır.

Biz örneklerden Kap dağının durumsal resmini görebiliriz; birinde dağ eteğindeki pınarı (Şah Cemil) veya ırmağı (Şämbil bel)bu suyun yanında büyüyen (destanın genel havasında sadece anlatılan) evrensel ağaç – çınarı görsek, ikincisinde – Töretam'ı (41 evli şehir) görürüz.

Kap dağı, tipolojik düzeyde “Barsa-Kelmes” kavramıyla karşılaştırılır.

“Kap” (Kaf) – Arap geleneğinin Arap geleneğinin kavramı; onun da her yanından İlk Türklere ait başlangıç çıkar, sadece onu anlatmaya şimdiki zamanda bizim imkanımız yok. Onun özüne bu adın önüne eklenen “Qoy” (Köy) kelimesi eski Türklerdeki anlamı yönünden Qap dağının sembolik anlamına yakındır, onun ilk Türklere ait benzeri, paraleli olan özgür mitik kavram olması tamamen mümkündür diyemem, anlamı bir uygun Qoy (Köy) kavramı ve Qap kavramı sonraki Orta Asya’ya ait ve Kazakistan’a ait Müslüman Türklerin hatıralarında bulunup bir ad olmuştur. böyle bir mantık sıradan, yorumlama düzeyinde kalmasına rağmen “Qoy” (Köy) kelimesinin ilk Türklere ait etimolojisi (“Köñ/köng” praforması) bu yorumun temelsiz olmadığını gösterir.

- “Köñ/koñ” praformasından “quy (yapay kuyu)”, “köz (kaynak)”, “könek (içine kısarak sütü sağılan kap)”, “qudıq (kuyu)” gibi su ile, nemli hava veya toprakla, sıvı ile ilgili kavramlar türemiş, bu nedenle “köñ” praforması sıvı, nemli hava veya toprak denilen anlamları ifade ediyor diye yorumlarız.

- “Köñ/Qoñ” praforması Ergenekon ve Kangha, Ötüken kavramlarındaki “qoñ”, “qañğ”, “ken” kelimeleriyle aynı kökten ortaya çıkmış; adlandırılan kavramların “herhangi bir nesil çoğalmasına, neslin muhafaza edilmesine imkn veren çukur alan, mağara, vadi, rahim” denilen anlamları verdiğini hatırlarsak, bizim araştırdığımız “köy/qoy” kelimesinin de böyle bir anlama sahip olduğu yorumu yapılabilir.

- “Köy/Qoy” kelimesinin Jädigöy (büyücü), cäwegey (kâhin), Dwaqoy (sihirbaz), vb. kavramlardaki “-göy/-gey” yapım ekine, bununla birlikte, Tınıkey/Tinikey, Künikey/Qanıkey isimlerindeki “-key” benzer oluşu da tesadüf sayılmamalı, belirtilen yapım eklerinin öncelikle kâhinlikle, şamanlıkla, ondan sonra da evliyalıkla ilgisi olduğu anlaşılır. Buradan çıkarılan “kadın cinsiyetli kâhin” anlamı “köñ/qoñ” praformasının önceki iki (“ılğal (nemli hava veya toprak)”, twdırwşı qursağ (doğurucu rahim)”) anlamıyla iç içedir.

Qoy (Köy) – öncelikle evren merkezinde, kutuplara yerleşen “su kaynağının” (kaynağın, kuyunun) adıdır, onun “merkezine ait” özelliği sadece Qap kelimesiyle birleşimine etki etmiş.

Kunlun dağları hakkında. Kunlun – eski Çin mitolojisindeki herhangi bir Uzak Batı’ya yerleşmiş kutsal dağdır. Kunlun hakkındaki mitlerin temelinde evrensel dağ hakkındaki hatıralar yatar; o sınır dışında büyük bir dağ olarak tasvir edilir, ona giden yolu “Joşwy” (“güçsüz sular”) ve ateşe yerleşmiş (ateşli dağlar) sınırlandırır. Kunlun dağı Çinlilere ait mitolojide aşağıdaki özelliklere sahiptir:

1. Bu – mavi gökyüzü padişahı Şan-di'nin aşağı başkentine yerleşmiş dağdır; buradaki askılı bahçe (asma bahçeler), billur sulu nefrit (kaş) pınarı (yaoşuy), nefrit barajı gibi yer-yöne ait işaretlere benzer işaretler Kazak masallarından bulunabilir, o, gökyüzünün dokuz katını ve bahçesini izleyen, cesur, iri yapılı fakat insan görünüşlü, dokuz kuyruğu olan Lw-w denilen ruhun (“Şan hai jing” – “Dağlar ve Denizler hakkındaki kitapta” ifade edilmiş) cesurluğuna ait doğası da, onun dokuz sayısına ait sembolü de Kazak örneklerinden bulabiliriz, bununla birlikte Altaylara ait arkeolojiden bulunan grifonların da (ᶜ.n. grifon – efsanevi yaratık, aslan vücutlu, kartal kanatlı v kafalı mitolojik yaratıktır) bu Lw-w görünüşüne uygun olduğu hakkında söylenir. Bu dağda yetiştirilen bitkilerin özelliklerine benzer bitkiler ile (gül, ot, yaprak, vb.) Kazak folklorunda da karşılaşabiliriz.

2. Daha sonraları, Şan-di ve Huan-di görünüşlerinin karışması yönünde Kunlun dağı Huan-di'nin nefrit duvarlı başkenti kalıplaştı. Bu kale – başkentin her (dokuz?) tarafında 9 kuyudan ve 9 kaleden oluşur. Kalenin içinde beş duvar, 12 minare ile kuşatılan Huan-di sarayı yer almaktadır. Dış duvarıyla birlikte kabul edildiğinde altı duvar (dışı bir ve içi beş) bizim aklımıza “Añşıbay Batır” destanındaki Añşıbay Batır'ın yükselttiği “gökyüzü ile yarışan bin kulaç minareli, altı duvarlı kaleyi” hatırlatır.

3. Kunlun Sivamw'nun (Sivanmw – Batı tarafın kadın hükümdarı) ve ölümsüzlerin yaşayan yeri olarak kabul edilir.⁴²² Sivamw görünüşünün ilk Kazaklara ait oluşu hakkında hala da gitmemiz gereken uzun bir yol var.

Bu dağ ile efsanevi hatıralar ve gerçek coğrafya birleşmiştir. Çin ülkesindeki büyük dağ sisteminin adına dönüşen “Kunlun” hidronimiyle ilgili aşağıdakiler söylenebilir:

Birinci olarak, Kunlun adı başlangıçta bugünkü coğrafyada böyle adlandırılan dağ yamaç sisteminin adı olmuştur, bu – daha sonra kalıplaşmış anlatılmış. Başlangıçta “Kunlun” kelimesi büyük ölçüde başka bir dağın adı olmuştur. MÖ 280 yılı bir Çin beyzadesinin mezarından bulunmuş, yazarı belirsiz “Cennetin oğlu Mu'nun biyografisi” denilen edebi eserde eski Çin'in Doğu Zhou (MÖ 8-3 yy) devletinin Zhou Muvan denilen padişahının Çin'in kuzeybatı tarafındaki uzak ülkelere yaptığı seyahati ile ilgili bilgiler var. Padişah “Kunlun” adını dağdan almış, ondan sonra “Hey Şuy” (Kara su) nehri boyunca Sivanmw (Batı tarafın kadın yöneticisi) ülkeyi yerleştiren “Yaoçi” (Nefrit barajı mı?) adlı gizemli doğasıyla, cennet gibi göle ulaştığı ile ilgili bilgi var. İşte, Çin araştırmacıları “Kunlun” adını başlangıçta Altay dağının adı olduğunu, sadece daha sonra bugünkü Kunlun dağının adına dönüştüğünü yorumlamış.⁴²³

⁴²² Kunlun. MNM 2-28.

⁴²³ Samaşev Z. S., Frankfurt A. P., Ermolayeva A. S., Jumabekova G. S., Giy E., Swngatey S., Jetibayev J. M., Omarov G. K. Kazak Altaylarının eski göçebe kültürünün incelenmesi. // Tarihi mirasın incelenmesi ve korunması sorunları. Almatı, 1998. S. 182.

Buradan çıkarılan sonuç – 1) Kunlun dağı ilk önce Altay dağı ile denk tutulmuş ve bu dağ Kazak ülkesine yerleşmiş, bugünkü Kazak halkının kalıplaşmasına katkıda bulunan eski yurtlarıyla (örneğin, Yueçilerle) bağlantısı olduğu ortaya çıkar; 2) dağın Çin mitolojisindeki görkemli yerine sahip olmuş – öncelikle bu dağ adının, dağın efsanevi görünüşünün eski Kazakistan'a ait yurtlarının (örneğin, Yueçilerin) gerçek tarihi ve mitolojisindeki yerine sahip olmuş, ilişki kurma sonucunda Çin mitolojisi ve coğrafyasına dönüşme olasılığı bulunmaktadır. Araştırmacılar Çin mitolojisindeki Sivanmw görünüşünün girişini anlattı. Bu nedenle de bu Sivanmw ile ilişkilendirilen Kunlun dağının görünüşünün de "Kunlun" kelimesinin de bu eski Kazakistanlıların gerçek coğrafyası ve mitik hatıralarından, dilinden alındığına şaşılmadı.

İkinci olarak, "Kunlun" kelimesinin etimolojisi Çin dilinde de anlatılmamış, doğrusu dağın adını "Tswmlin" – Zhyaly /Piyazdw dağlar veya "Tsindin" – Körildir dağlar diye anlatmış, fakat onların hepsi de inandırıcı değildir. İşte, bu nedenle de "Kunlun" terimini ilk önce MÖ 1. bin yılın ortasında Çin dilinde tanınan ilk Türklere ait kelimenin Çin dilindeki hiyeroglif uyum sağlama versiyonu diye karşılaştırılır. Bu yönde ben, "Kunlun" terimindeki "kun" hiyeroglifi önünde araştırılan ilk Türklere ait "köñ/qoñ" praformasından çıktığını yorumlayabilirim. Qap dağı, "Köyqap" veya "Qoyqap" hakkında anlatmıştım; bu dağın herhangi bir merkeze ait yeri, bu dağdaki işaretler (şehir, saray, pınar, kutsal şahıslar ve bitkiler vb.) ve kahramanlar (periler, cinler, devler, yaratıklar, vb.) tipolojik düzeyde Kunlun'un yeriyle, işaretleriyle, kahramanlarıyla denk olmaktadır. "Kökqap/Qoyqap" kavramına göre Arapça "Qap dağının" görünüşü de ilk Türklere ait "Köñ" görünüşü de birbiriyle bağlantı kurulmuş, benimsenmiştir, buradaki "Köñ" görünüşü, galiba MÖ 1. bin yıllarında "Kunlun" adının, görünüşünün kalıplaşmasına etki etmiş.

Köñ/Köy/Köz de Kunluz da – İlk Tör'ün, Töretam'ın bir adıdır, o da Hyperborea'ya ait kutupsal manevi, kutsal merkezin kalıntısı olmaktadır.

İrıq (Erik) (İrade), Ar ve Art, Er ve Ert

Ağ işaretinin çemberinin "r" (ar, er, ır, ir, ur, ür, or, ör) olarak söylendiğini de biliyoruz. Bu durumda işaretin merkez noktası – "rt" (art, ert, ırt, irt, urt, ort, ört) şeklinde söylenir. Yani:

Rt (art, ert, ırt, irt, urt, ort, ört) – başlangıç, görülmez nur.

R (ar, er, ır, ir, ur, ür, or, ör) – sonuç, görünen, nur görünüşü.

İşte, böyle "okuma" temelinde oluşan kelimelerin her biriyle tanışıp görelim.

İrıq – "hareket etme özgürlüğü, hakkı" (niyet, sağ, özgürlük), onun "**erik**" denilen sembolik varyantı da var, ikinciden "erkin", "erke" denilen kelimeler türemiştir. İrq – tahmin edilebilirlik,

kıvılcım. Birinin gönlündekini, içindekini bulma, bilme (MQ 1-71), “kendi iradesi” – “seçme iradesi” (MQ 1-126).

İrıq (erik) (irade) kelimesi ve burada öğretisi “ilahi kudretin (ilkenin) insanlara verilen özelliği ve bakış açısı” diye kabul edersem, onu bir kelimeyle “ilahi kudretin iradesi” veya “ilahi kudretin erki” diye söyleyebilirim. “İrıq” (ırq, ır) veya “erik” (erk, er) – çember adı olduğu için, onun ilahi kudretin tam olmadığını, var olanı dış görünüşü (ilahi ilkenin tezahürü), görünürü olduğunu (tezahürü) gösterir, o, bu durumda ilahi kudretin nokta adı olan “irt” (“ert”) kelimesiyle adlandırılacak.



Şekil 76 IRT ve ERT

Ir – “söyleme, ses çıkarma”; burada “hırıldama” sesinin köpek, kurt gibi yırtıcı yabani hayvanlara ait olduğunu hatırlarız (“ñ-ır” veya “ng-ır” kelimesi sonraki Türk dillerinde “yır”, “cır”, “dcır” gibi kavramlara temel olmuş, buradaki “ñ/ng” kelimesi – başlangıçta çember ortasındaki noktanın adı olmuş, ardından bağımsız, işaretin dışında yaşamış, “yalnızca şahsa ait oluşu, bağımsızlığı, özel oluşu” ifade eden (bugünkü dilsel değişime “sahip” kelimeyi) kavrama dönüşmüş, bu nedenle “ñır/ngır” > “yır” kavramının anlamı “kelime / ses / ün öncüsü, gözü, kaynağı”, “başlangıçtaki kelime / ses / ün diye verilir), yani bu da ilk sesin dış görünümüdür. Yani, irt – ilk ses, ır – türev ses.

İrim – “görünür, sembolik bir eylem işareti olmalıdır”. Irt – ilk işaret, ır (ırım) – ilk sembolün dış işaretleri.

İris – “uğur, şans, iyilik, baht, kut”, ayrıca “ırzıq (ırızıq) (gıda)” diye de adlandırılır. Irt – ilk kaynak, ıris – ilk kaynağın dışı, maddesel neticeleri, türevleri.

Ir – “ilk kural, ırıq – bu kuralın maddeleşmesi, ıris – bu kuralı devam ettirmenin sonucu.

Ereje – hareket etme yolu, yöntemi, kuralı. Bu kelime “İr aja” veya “İr eje” şeklinde verilebilir. Buradaki “eje” kelimesinin bilinen türev anlamı – “eski, geçmişte olan, önceki, ilk”, bu “kadim”, “unutulmuş” gibi kelimelerden görülebilir. Yani, “ereje (kural)” veya “ır eje” – “baştaki, eski,

önceki, kök, kadim, “ır”. Yunanlıların “is-äreket (hareket, davranış)” olarak ifade ettiği “ergon” kelimesi de “er-k” praformasından türemiş.

Erdem. Kaşgarlı Mahmut sözlüğünde “erdem” kelimesinin birkaç anlamını vermiş, yani “erdem” dediğimiz: a) “edep, gerçek ahlak, terbiye”, b) “edep-haysiyet”, c) “sanat”, ç) “fayda” (MQ 1-137, 394. 3 – 189, 289).⁴²⁴ Gördüğünüz gibi, 11. asırdaki Müslüman Türkler bu kelimeye geniş anlamlar (“yaratıcılık ve sonuçları”) verdiği görülür. Bu kelime “törü” kelimesinin alternatifi olarak da kullanılır. Peki ya, bu kelimenin kökeni nedir? Gerçek bilgiyi bulamasa da bu kelimeyle ilgili “Soğd veya İran, Hint dilinden dönüştüğünü alışılagelmiş şekilde açıklamanın yorumu yapılabilir. Bu kelime gerçekten de onlara mı ait? Burada karışık tarihi oluşun yattığını kavrayıp, kelimenin ilk Türklere ait çıktığını da söyleyebilirim.

“Erdem”, “erdäm”, “ertim”, “ürtim” gibi kelimelerdeki “-em” (-äm, -im”) parçası, “uğım (kavram)”, “urım”, “tanım (idrak, kavrama)”, “bilim” “ölüm” gibi kavramların oluşumuna imkan veren ilk Türklere ait yapım eki bulunur, bu nedenle de ben, genelolarak kelimenin etimolojisini araştırdığımda öncelikle “ert” (irt, ürt) parçasına sadece dikkat ederim.

“Ert” kelimesi – “Hint-Avrupalılara ait soydaş” kabul edilen”arta” (aşa), “rito” (rta), “art”, “riyad”, “ordo”, “orta” gibi kelimelerin Türklere ait benzeri, dengi olmaktadır. Bu kelimeler Kazaklardaki “ertegi (masal)” (ert-ek, ert-tek) kelimesiyle birleştirilebilir.

Rita (rta < rt < art) – evrensel alemin geleneğinin bir adıdır, eski Hintlilere ait (Hint-Ariy) mitolojik düşünce vizyonunun (yansıma) anahtar kavramlarından biridir. “Rita” dediğimiz – “ret” (Kazak dilindeki bu “ret” (sıra, dizi) kelimesine dikkatlice bakarsak, o da rita ile aynı kökten bir kelimedir) “tertıp (düzen)”, “jön-josıq (gelenek-görenek) “zañ (yasa)”, “ereje (eski, kadim)”. O, evrendeki dağınıklığı, yani bereketsizliği bir olanağa, düzene, sıraya, sisteme getirdi; evrenin, insanoğlunun, insanlığın (ahlaklı oluşun) yaşamasına gerekli temel şartların saklanması donanım sağlar. Yani, rita – hareket.⁴²⁵ Avesta’ya ait “arta” kavramı da bilindiği gibi bir düzeyde “rita” kavramıyla birbirine yakındır ve iki kelimenin başlangıcı ortaktır.

İşte, bu “arta”, “rita” (rta) kelimeleri ve kavramların sırasında ilk Kazaklara ait (ilk Türklere ait) “ert” kelimesi ve kavramı da bulunabilir, çünkü “ert” kelimesinin ilk anlamı da önceki ikisiyle birbirine yakındır, yani...

Ert (Art, Irt) – evrenin, insanoğlunun, ahlaklı oluşun yaşayacağı gerekli olanakları sağlayıp, onun düzen-kurallarını izleme geleneğidir. İlk Kazaklarda “ert” kelimesi, yani: a) “ertegini” söylendiğinde – şimdiki düşüncemizdeki gibi ertegini (düşünceden çıkarılan, olması mümkün

⁴²⁴ Peçenek dilindeki “üretim” kelimesi “cesaret, asalet” diye çevrilmiş. Dünya dilleri. Türk dilleri. Bişkek: Yayınevi Kırgızistan, 1997. S. 108.

⁴²⁵ Rita. Dünya Halklarının Mitleri. S. 384.

olmayan hayali boş söz) değil, kendi dünyasının, kendi merkezinin yaşadığı gerekli olanakları sağlayan gelenek-göreneğe ait eşitliği muhafaza etmek için söylenmiş; bu anlamında “ert” – “ertegi (masal)” kelimesini “mit” kelimesinin alternatifi diye de kabul eder, b) “erdemli” söylendiğinde – sadece sıradan “edep, gerçek, ahlak, terbiye”, “edep, haysiyet”, “sanat”, “fayda” gibi alışılmış anlamları değil, evrensel yaratıcılık (hüner, sanat) ve evrensel gelenek-göreneği (edebi, edep-haysiyeti, terbiyeyi) de söyler.

Ert – evren hakkında, insanoğlu hakkında, onun yaşamı için gerekli şartlar ve kurallar hakkındaki hakikat. Yani “ert” – hayal değil, yalan değil, düşünceden çıkarılmış değil, o – gerçektir. “Ertegi (masal)” söylendiğinde, onu söyleyen bilge “yalan söyledim” diye düşünmemiştir, o “dünya gerçeği hakkında söyledim” diye kabul eder. Sadece zaman geçtikçe, mitik hatıraların sıradanlaşmasına, unutulmasına, yok olmasına bağlı kelimenin de anlamı değişti, şimdi “ert” > “ertek” diye eski mitik anlatım değil, tesadüfen “olması mümkün değil” diye kabul edilen hayali hikayeler ve kelimeleri adlandırır. Yine de bunun gibi zıt anlama sahip değişim (“ertek” kelimesinin genel Türk oluşuna bakıldığında) eski Türk zamanında gerçek yüzeye çıkar.

“Ert” ve onunla aynı kökten “arta”, “rta” kelimelerinin kökeni, temel önerme düzeyinde söylenmiş gibidir; “Hint-İran”a ait değildir, yani ben, bu kelimenin ilk Türklere ait yazarlığı hakkında konuşabilirim.

Gerçeğin, düzenin, gelenek-göreneğin en gerçek görünüşü olarak neyi, nasıl sunabilirdik? Tabii ki, öncelikle “çember” hakkında düşünürdüm. Böyle düşünürsem yanılmam, çünkü çember (daire) – olgunluğun, hakikatin, kusursuzluğun (mükemmelliğin), sonsuzluk ve ebediliğin, tam oluşun, bitmişliğin (tamlık) sembolüdür.

Çember – tesadüfen işarete ideal şekil vericidir.

Çember – kuşatma ve muhafaza etma ülküsünü verendir.

Bu çemberin bir adı – “or”, “or” kelimesinin fonetik bir varyantı “ar” olmaktadır. Yani çemberin adı – “Ar”.

Ar – herhangi bir sınır, hudut, geçit, gerçek örneğimizle bakarsak – çemberin çizgisidir. Bizler bu “çember çizgisinin” dışı, “bu tarafında (yüzünde)yız”. Peki ya, bu “çember çizgisinin” içi, “karşısı”, “arka” tarafında ne var? İşarete göre bakarsak, çemberin iç tarafında nokta var, ben onu “Art” diye adlandırdım. Sonrası ...

Çember – “Ar”. Bu kelimenin bir diğer sesli varyantı – “Er”.

Çember ortasındaki nokta – “Art”. Onun varyantı – “Ert”.

İki adı birbiriyle deęiřtiren “t” yapım eki bilinen bir yönü, tarafı, yön göstermesi (örneğin, an-anda, ev-evde, hangi-nerede, bu-bunda, řu-řunda, buradaki “da” dedięimiz bařtaki “t” dir.) bununla birlikte hareketi ifade eden (at, et, öt, ut, ti, tw, yapmak, hareket etme),diđer anlamları da var. Onların hepsini ayrıntısıyla bilmeye gerek yok, iřin aslını söylemek gerekirse, “t” – herhangi bir evrensillikle birlikte gizemli yaratıcılıęı ifade eder. Bu doęrultuda, Ar (çember) – statik durumda duran yapım ekini, düzeni verirse, Art (çembe içindeki nokta) - bu yapım ekini muhafaza etmesiyle birlikte sıralayıp birleřtiren parça (vida, manevela, kilit) olmaktadır.

Bu řekilde uygun hale getirme geleneęini “or” > “ort” (orta, orda) kelimeleriyle ilgili kullanıp, bu yöntemin evrensellięine bakılabilir.

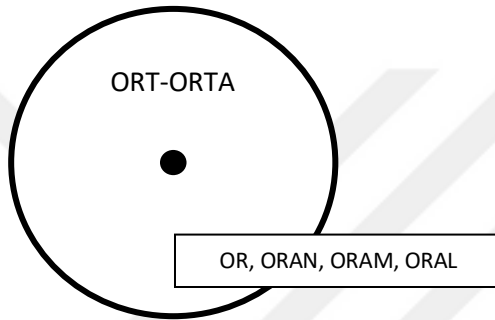

řekil 77 ORT-ORTA

İřte, böylece “art” (ert) aynı zamanda istenilen řekli belli bir sıraya koymakla kalmaz, hayatta kalmasını da saęlar. Hint-Avrupalılara ait “arta” (rita, rta) kavramlarının da ilk Türklere ait “ert” (sıra, sıraya ait, düzenlemek, sırayla) kavramının da iç yüzünde böyle bir mantık yatar. Bu mantık Kazak dilinin (genel olarak alındıęında, Türk dilinin) temelinde anlařılmış, bu nedenle bu kelimenin de, ülkenin de “etnik yazarlıęını” Hint İranlılara sahiplięin, vermenin gerçeklięi yoktur.

Doęrusu, Avrupalılara ait dillerde karřılařılmış, “art” (ert) praformasından türemiř, iki anlamlı gruba toplanan “art” (Latince’de “yapmak”, “ortaya koymak” anlamlarını ifade eder, “artel”, “artikul (makale)”, “artist” gibi kelimelere temel olmuř, bugünkü “video-art (video sanatı)”, “muz art (buz sanatı)”, vb. terimleri adlandırdı) ve “orda” (Latince’de “jik (sınır)”, “qatar (sıra)”, “deņgey (düzey)”, “degeje (derece)”, “ret (sıra)”, “tertıp (tertıp, düzen)”, denilen anlamı, “ordaliya”, “ordine”, “orden”, “order”, “ordinar”, “ordonos” gibi kelimelere temel olmuř), “ort” (Yunanca’da “tüzw (doęru)”, “durıs (dürüst)”, “jön (doęru, durum)”, denilen anlamı, “ortodoks”, “ortogenez”, “ortodrama”, “ortaligia”, “ortopedia” gibi kelimelere temel olmuř) gibi kelimelerin oluřumuna bakarak, onların Hint-İranlılara ait “arta” (rita) kelimeleriyle aynı kökten olduęunu hatırlayıp “Hint-Avrupalılara ait ortak kökten çoęalan” řeklinde yapılabilir, fakat ilk kelimenin yapılıřı “teknolojisinin” ilk Türklere ait olduęunu hatırlayıp, Yunan ve Latin dilindeki “art”,

“ord”, “ort” gibi kavramları “ilk Hint-Avrupalılara ait ortak sözlükten” değil, bilinen bir tarihi zamanda doğrudan ilk Türk dilinden dönüşüp gelen kelime diye kabul edilir.

Kazak dilindeki “ertew” (adı ertew), “ertw” (ardından ertw) kelimeleri de baştaki “ert” kökünden çoğalmış, bu sıraya Rus diline dönüşen “paryadok (sipariş)”, “wryadnik (çavuş)”, “zaryad (şarj etmek)”, “razryad (deşarj)”, “podryad” gibi kavramlara temel olan “ryad” (ret) kelimesinde yatar.

“Ert” kelime kökü sonraki Türk dillerinde birçok anlama gelmiş, onu bugünkü Kazak dilindeki “erte (erken) (erteñ (yarın, gelecek), ertegekte (eskiden), ertemen (erkenden), drevniy (antik), bıvşiy (eski), ranniy (erken), zavtraşniy (yarın), ütrenniy (sabah)” denilmiş, zamanın geçtiğini ve henüz ulaşmadığını gösteren kavramdan da görülebilir.

İşte, “erteği (masal)” (ert) kelimesinin baştaki anlamı “hakikat, kural, gelenek-görenek, tertip (hakkında değerlendirme yapmak)” ise, zaman geçtikçe “eski, ilk, baştaki, önceki geçen zamandaki doğru düzen, gelenek-görenek, kural (yönündeki anlatım)” şeklinde ifade edilir, ondan sonra iki türlü bölümlere ayrılır: birincisi – “önceki zaman (erken)”, ikincisi “önceden kalan, gerçek yerine yalan, çok hayali anlatım” (masal) kavramlarına bölünür. Bugünkü Kazaklar sadece bu iki kavramı bilir, fakat kelimenin kendisi eski mantığa göre muhafaza edilmiş, sadece bu mantığı düşünmek ve düşündürmenin yolunu bulmak gerekir. Ben onu bulmuş gibiyim. “Erdem” kelimesini Kazak dili muhafaza etmemiş, o “baştaki yaratıcılığı da “masal” kelimesi gibi “eski, baştaki, başlangıçtaki, önceden geçen zamandaki doğru tertip, gelenek-görenek, kuralı” ifade eder. Bu kelimenin bugünkü dilimize yeniden yerleşmesine gereklilik var, onu “edebi eserlere ait”, “medeniyet”, “uygarlık”, “sanat”, “teknoloji” “metod” gibi kelimelerin alternatifi olarak da “kural”, “talimat”, “anayasa”, “kodeks”, “yasa” gibi kelimelerin de alternatifi olarak (tabii ki herkes aynı değildir, daima oluşuna bakarak) kullanılmış. Bununla birlikte “ert” kelime kökü kullanılıp yeni kelimeler oluşturulma olasılığı da vardır.

SONUÇ

İncelenen “Arğıkazak Mifologiyası” adlı eser, hem mitik kavramlar açısından hem de yazarın mitik kavram sembolleri kullanması açısından değerlendirilmiştir. Yapılan analiz sonucunda yazarın eserini oluşturmada dört ekolden yararlandığı görülmüştür. Bu dört ekolden (Metafiziksel, Sembolizm, Tradisyonizm, Emanationizm) en dikkat çeken Sembolizm ve Tradisyonizm ile ilgili yazarın eserinde kullandığı metinler üzerinden kelimelerin etimolojik sonuçlarına ulaşılmıştır. Hangi kelimenin ilk Türklerden başladığı, mitik anlatılar aracılığıyla açıklanmaya çalışılmıştır. Yazarın eserini oluştururken,

- Biz kimiz?

- Nereden geldik?

-Ne zaman geldik?

- Nasıl olduk?

gibi sorulara cevap aradığı görülmüştür. Bu sorulara cevap veren beşeri bilimlerin de eksiklerinden bahsederek Kazak mitolojisini yeniden yapılandırma yollarına gitmiştir.

Eseri dil açısından değerlendirdiğimiz zaman, öncelikle Kazakça ve Rusça'nın ağırlıkta olduğu, beraberinde Hint dil eserlerinden Rigveda, İran dil eserlerinden Avesta gibi metinlerden kelime, cümle, hikâye alıntılarının yapıldığı tespit edilmiştir. Az da olsa Yunanca, Latince, Fransızca, Almanca, İngilizce dillerine ait kelimelere de rastlanmıştır. Yazar bu anlatılar aracılığıyla Kazak dünyasındaki mit kavramının yeniden yapılandırılacağını belirtmiştir. Yeniden yapılandırma yollarını araştırarak, Türk tarihini mit bilimi aracılığıyla kronolojik bir çerçevede sunmuştur. Yazar, Kazak mitolojisini yeniden yapılandırabilmek için Hintlilere ait Vedalar ve Rigveda, İranlılara ait Avesta gibi metinlerin dışında; Fin-Ugor, Baltık, Avustralya, Slav, Yunan, Latin gibi uygarlıkların geleneklerinden de yararlanarak Kazak dünyası mitolojik metinleri karşılaştırma fırsatı bulmuştur.

Eserde yer alan şekillerin, tabloların eserin temasını somutlaştırdığı ve anlamayı kolaylaştırdığı görülmüştür. Yazar, gökyüzü mitolojisini açıklarken evrenin, güneşin, yıldızların, burçların varlığını göksel temaya uygun canlandırma yaparak onların varlığını daha derin anlamamıza, onlarla kurulan mitolojik metin benzerliklerindeki uyuma dikkat çekmektedir. İlk kitabında yazar, “İlk Tör” aracılığıyla Nur'u, İlahi Kudreti, manevi merkezi tasvir ederek bu kavramlara farklı bir bakış açısıyla bakmamızı sağlamıştır.

Son olarak denilebilir ki alıřmanın giriř blmnden sonu blmne kadar eserdeki “mit kavramsallařması” hem Kazak mitoloji tasarımı hem de tm Trk dnyası iin elden geldiđince ortaya konmaya alıřılmıřtır. Bunun iin en nemli aralar da kelimeler, semboller, iřaret okumaları olmuřtur. Bu aıdan ele alındıđında alıřmamızın hem blmler halinde hem de btn halde deđerlendirilebileceđi bir tez olabilmesi iin gereken dikkat gsterilmiřtir. Eserin kavramsal bir szlk gibi olması, kelimelerin etimolojileri zerine yapılan metinsel arařtırmalar, klasik eserlerden yararlanarak uygarlıkların geleneklerinin belirlenmesi tm bunlar aracılıđıyla mitoloji dnyasının sadece efsaneler, destanlar, masallar olmadıđının anlařılması, hem dilbilim dnyasına hem de halkbilim dnyasına katkı sunacađını dřnyoruz. Bu alıřmanın daha sonraki alıřmalara yararlı olmasını mit ediyoruz.



KAYNAKÇA

Kitaplar

1. Serikbol Qondıbay'ın Kitapları

Qondıbay, S. (2004). Arğıkazak Mifologiyası 1. Cilt, "Dayk Press" Baspası, Almatı.

Qondıbay, S. (2004). Arğıkazak Mifologiyası 2. Cilt, "Dayk Press" Baspası, Almatı.

Qondıbay, S. (2004). Arğıkazak Mifologiyası 3. Cilt, "Dayk Press" Baspası, Almatı.

Qondıbay, S. (2004). Arğıkazak Mifologiyası 4. Cilt, "Dayk Press" Baspası, Almatı.

2. René Guénon'a ait Kitaplar

Guénon, R. (1999). Modern Dünyanın Bunalımı, Çev. Mahmut Kanık, İstanbul: Verka Yay., 2. Baskı.

Guénon, R. (2019). Yatay ve Dikey Boyutların Sembolizmi, Çev. Fevzi Topaçoğlu, İstanbul: İnsan Yay., 3. Baskı.

Guénon, R., (2004). Dante ve Orta Çağda Dini Sembolizm, Çev. İsmail Taşpınar, İstanbul: İnsan Yay.

Guénon, R. (2002). Vedantaya Göre İnsan Halleri – Hind Felsefesinde Kâmil İnsan, Çev. Atila Ataman, İstanbul: Gelenek Yay., 1. Baskı.

Guénon, R. (1962). Fundamental Symbols – The Universal Language Of Sacred Science, Translation. Alvin Moor E. (1995), Oxford and Northampton, Great Britain.

Guénon, R. (2013). Varlığın Mertebeleri, Çev. Vildan Yalsızuçanlar, İstanbul: Etkileşim Yay.

Guénon, R. (2000). Kadim Bilimler ve Bazı Modern Yanılgılar, Çev. Fevzi Topaçoğlu, İstanbul: İnsan Yay.

Guénon, R. (2014). Âlemin Hükümdarı – Dinlerde Merkez Sembolizmi, Çev. İsmail Taşpınar, İnsan Yay., 2. Baskı.

Guénon, R. (1992). Metatron Dünya Krallığı – Kıyamet İşçileri Ülkesi – Agarta'nın Öyküsü, Çev. Haluk Özden, İstanbul: Ruh ve Madde Yay.

3. Diğer Kitaplar:

Aça, M. (2019). Toroslardan Tanrı Dağlarına Türk Halkbiliminin Ulu Çınarı Prof. Dr. Ali Berat Alptekin Armağanı içinde (271-276 ss.),Konya: Kökmen Yay.

Bayat, F. (2007). Türk Mitolojik Sistemi Ontolojik ve Epistemolojik Bağlamda Türk Mitolojisi, İstanbul: Ötüken Neşriyat

Çobanoğlu, Ö. (2010). Halkbilim Kuramları ve Araştırma Yöntemleri Tarihine Giriş, Ankara: Akçağ Yay., 5. Baskı, s. 302-310.

Eco, U. (2013). Efsanevi Yerlerin Tarihi, Çev. Kemal Atakay (2015), İstanbul: Doğan Egmont Yay., 1. Baskı.

Eliade, M. (2001). Mitlerin Özellikleri, Çev. Sema Rifat, İstanbul: Om Yay. 2. Baskı, s. 132-136.

Eliade, M. (2013). Yoga – Ölümsüzlük ve Özgürlük, Çev. Ali Berktaş, İstanbul: Kabalıcı Yay., 1. Baskı.

Gumilev, L. N. (2003). Etnogenez Halkların Şekillenışı, Yükselişi ve Düşüşleri, Çev. D. Ahsen Batır, İstanbul: Selenge Yay.

Heidegger, M. (2009). Metafizik Nedir? Çev. Yusuf Örnek, Ankara: Türkiye Felsefe Kurumu, 3. Baskı, s. 8-21.

Kollektif, Rigveda, Hasan Ali Yücel Klasikler Dizisi, Çev. Korhan Kaya (2018). Türkiye İş Bankası Kültür Yay.

Rakova, Z. (2014). Çeviri Kuramları, Çev. Yusuf Polat (2016), Ankara: Elektronik-PDF, 1. Baskı.

TDV İslam Ansiklopedisi, (2008). İstanbul, 35.cilt, s. 310-311.

Yıldırım, A., ve Şimşek, H., (2016). Sosyal Bilimlerde Nitel Araştırma Yöntemleri, Ankara: Seçkin Yay., 5. Baskı, s. 242-254.

Zimmer, H. (2004). Hint Sanatı ve Uygarlığında Mitler ve Simgeler, Çev. Gül Çağalı Güven, İstanbul: Kabalıcı Yay., 1. Baskı.

Sözlükler

Beydili, C. (2003). Türk Mitolojisi Ansiklopedik Sözlük, Çev. Eren Ercan, Ankara: Yurt Kitap Yay.

Erhat, A. (1996). Mitoloji Sözlüğü, İstanbul: Remzi Kitabevi A.Ş., 6. Baskı.

Karakurt, Deniz (2011). Türk Söylence Sözlüğü, 1. Baskı, Türkiye.

Kaşgarlı,M., Divanü Lûgat-it-Türk Tercümesi 1, Çev. Besim Atalay (1985), Ankara: Türk Dil Kurumu Yay.

Kaşgarlı,M., Divanü Lûgat-it-Türk Tercümesi 2, Çev. Besim Atalay (1985), Ankara: Türk Dil Kurumu Yay.

Kaşgarlı,M., Divanü Lûgat-it-Türk Tercümesi 3, Çev. Besim Atalay (1985), Ankara: Türk Dil Kurumu Yay.

Kaşgarlı,M., Divanü Lûgat-it-Türk Tercümesi 4, Çev. Besim Atalay (1985), Ankara: Türk Dil Kurumu Yay.

Koç, K., Bayniyazov, A. ve Başkapan, V. (2003). Kazak Türkçesi – Türkiye Türkçesi Sözlüğü, Ankara: Akçağ Yay.

Koç, K. (2007). Türkçe – Qazaqşa Sözdik (Türkçe – Kazakça Sözlük), Almatı.

Tarasova, O. (2011). Tam Telaffuzlu Rusça-Türkçe / Türkçe-Rusça Cep Sözlüğü, Ankara: Kapadokya Yay.

Vardar, B. (1980). Dilbilim ve Dilbilgisi Terimleri Sözlüğü, Ankara: TDK Yay.

Vardar, B. (2007). Açıklamalı Dilbilim Terimleri Sözlüğü, İstanbul: Yabancı Dil Yay.,

Elektronik Yayınlar

<https://translate.google.com/?hl=tr>

Sağındıqılı, B., Türkistan Gazetesi, Yayın tarihi: 4 Mayıs 2014, erişim tarihi: 21. 02.2020

Emanation and Ascent in Hermetic Kabbalah Colin Low. cal@digital_brilliance.com.2003

<https://tarihvearkeoloji.blogspot.com/2014/10/scythians-iskitler.html>

Makaleler

Barker, G. and Rasmussen, T. (1998). The Etruscans. London: Oxford: Blackwell.

Grabka, G. (1993). Christian Viaticum: A Study of its Cultural Background (Kültürel Arka Planı Üzerine Bir Çalışma) // 1993. Cilt 9. S. 1-43.

Kalas, P. (2008). "Optical Images of on Exosolar Planet 25 Light-Years From Earth". Science. 322 (5906). S. 1345-1348.



EKLER**EK-1 YÜKSEK LİSANS TEZ ÇALIŞMASI ORJİNALLİK RAPORU**

EK-2 TEZ ÇALIŞMASI ETİK KOMİSYON MUAFİYETİ FORMU



