

T.C.
ÇANAKKALE ONSEKİZ MART ÜNİVERSİTESİ
SOSYAL BİLİMLER ENSTİTÜSÜ
ARKEOLOJİ ANABİLİM DALI

VAN-ALTINTEPE NEKROPOLÜ
SUNU KAPLARI

YÜKSEK LİSANS TEZİ

Hazırlayan
Davut Yiğitpaşa

Tez Danışmanı
Prof. Dr. Rüçhan ARIK

Çanakkale-2002

12-5436
T.C. YÜKSEKÖĞRETİM KURULU
DOKÜMANTASYON MERKEZİ

Sosyal Bilimler Enstitüsü Müdürlüğü'ne,

Davut YİĞİTPAŞA'ya ait " Van-Altıntepe Nekropolü Sunu Kapları " adlı çalışma, jürimiz tarafında Arkeoloji Anabilim Dalında YÜKSEK LİSANS TEZİ olarak kabul edilmiştir.

Prof. Dr. Rüştühan Arık
(imza)

Başkan.....
Akademik Ünvanı, Adı Soyadı

Üye.....
Akademik Ünvanı, Adı Soyadı

Prof. Dr. A. C. Upe
(imza)

Üye.....
Akademik Ünvanı, Adı Soyadı

(imza)

Üye.....
Akademik Ünvanı, Adı Soyadı

(imza)

Üye.....
Akademik Ünvanı, Adı Soyadı

ÖZET

Urartu, Van Gölü Havzası merkez olmak üzere Doğu Anadolu'da MÖ. IX. yy.'ın ortalarında kurulmuş önemli bir uygarlıktır. Ancak bu bölgede pek çok sistematik kazılar ve buna bağlı olarak elde edilen buluntular olmasına rağmen, Urartular hakkında bilinenler azdır.

En geniş Urartu halk nekropolü olan Van/Altuntepe'nin çanak çömleklerinin sayısal ve biçimsel verilerinin ışığında, mezarlara göre dağılımını değerlendirip bu döneme ilişkin ölü gömme adetlerinde sunu kabının yeri tespit edilmeye çalışılmıştır. Başkent belgeleriyle yapılan bu incelemeler ve değerlendirmeler ışığında bu çanak çömleklerin ölünün yanına yiyecek ve sıvı gıda koymak amacıyla bırakılmış olması muhtemeldir.

Ayrıca çanak çömlekler üzerinde yaptığımız incelemeler sonucu Tuşpa/Altuntepe Nekropolü, Van Gölü Havzası'ndaki çağdaşı olduğu diğer nekropollerle bir kültür birliği içerisinde yer almaktadır.

ABSTRACT

In this thesis, I focus on the analysis of pottery found in the mortuary contexts at the site of Altintepe near Lake Van in eastern Anatolia. By using stylistic and statistical criteria, I attempted to demonstrate the role of offering or votive bowls in the Urartian burial custom. In this sense, I suggest that these pottery were used as containers for food and beverages. Because of the minimal number of contextual data, I used comparable evidence derived from the contemporary sites located in the Lake Van area. Because Altintepe share the same cultural tradition with those sites located nearby, I depended on mortuary evidence from these sites to reconstruct the ways in which the Altintepe pottery was used.

Although much of the pottery found in Altintepe graves appears to be utilitarian in character, I suggest that those pottery found in the Altintepe graves were offerings to dead to serve him or her in afterlife. This seems to indicate that most of the graves from Altintepe belonged to the common people Urartu, since elite graves yielded pottery of high quality in other comparable sites of the Lake Van area.

İÇİNDEKİLER

ÖNSÖZ	
DİĞER KISALTMALAR	i
LEVHALAR LİSTESİ	ii
1-GİRİŞ	1
1.1 Yeri ve Önemi	1-4
1.2 Araştırmalar	4
2-YÖNTEM	5-7
3- MEZAR TÜRLERİ	8
3.1 Kaya Mezarları	8-10
3.2 Urne Mezarlar	10
3.3 Basit Toprak Mezarlar	11
4- MEZARLAR VE ÇANAK ÇÖMLEKLER	12
4.1 Dromoslu Oda Mezarlar	12-37
4.2 Basit Toprak Mezarlar	37-38
4.3 Mal Grupları	38
5-DEĞERLENDİRME	39
5.1 İstatistiksel Değerlendirme	39-40
5.2 Ölü Gömme Adetinde Kabın Yeri	40-42
6. SONUÇ	43-44
7-KATALOG	45-265
KAYNAKÇA KISALTMALARI	
KAYNAKÇA	
LEVHALAR	

ÖNSÖZ

Başkentleri Tuşpa olan Urartular, MÖ. IX. yy.'ın ortalarında tarih sahnesine güçlü bir siyasi birlik olarak çıkmışlardır. Binlerce insanın yaşadığı büyük bir başkent olan Tuşpa'nın nekropolü olan Altın-tepe önemli bir merkezdir. 1997-1999 yılları arasında yapılan Tuşpa Altın-tepe Nekropolü kazıları da kanımızca Urartular'ın mezar kültürünü arkeoloji dünyasına daha iyi tanı-tacak ve aydın-latacaktır.

Tezimin çalışma konusu, Van/Altın-tepe Nekropolü'ndeki çanak çömlekleri morfolojik, tipolojik ve teknolojik açıdan değerlendiren, analogiler yardımıyla Urartu seramik repertuarındaki yerlerini belirlemek değildir. Asıl amaç çanak çömleklerin mezarlara göre dağılımını değerlendirip bu döneme ilişkin ölü gömme adetlerinde sunu kaplarının yerini tespit etmektir.

Beni bu konuda çalışmaya yönlendiren, yardımlarını ve olumlu eleştirilerini esirgemeyen, danışmanım, değerli hocam Prof. Dr. Rüchan Arık ve Prof. Dr. Veli Sevin'e çok teşekkür ederim. Çalışmamda yol gösteren Yard. Doç. Dr. Aynur Öz-firat'a teşekkürü bir borç bilirim. Ayrıca fikir ve tavsiyeleriyle beni aydınlatan Yard. Doç. Dr. Turan Takaoğlu'na teşekkür ederim.

Tüm çalışmalarım sırasında yardımlarını esirgemeyen ve çizimlerimi büyük bir titizlikle temize çekmemde yardımcı olan meslektaşlarım; Aslıhan Karagöz ve Göknil Arda'ya, ayrıca Emin Aksu , Mustafa Kulu , Müge Savrum, Pınar Vançin ve Serkan Durdağı'na ayrı ayrı teşekkür ederim.

Son olarak maddi manevi, her konuda desteğini yanımda hissettiğim aileme en içten teşekkürlerimi sunarım.

Davut Yiğitpaşa

Nisan 2002

DİĞER KISALTMALAR

a. e.	: Aynı eser
a. g. e.	: Adı geçen eser
Bkz.	: Bakınız
cm.	: Santimetre
Env.	: Envanter
et al.	: Ve diğerleri
KM	: Kaya Mezarı
km.	: Kilometre
Lev.	: Levha
m.	: Metre
MÖ.	: Milattan Önce
Res.	: Resim
s.	: Sayfa
TAN	: Tuşpa Altıntepe Nekropolü
vd.	: Ve devamı
Yay. Haz.	: Yayına Hazırlayan
yy.	: yüzyıl

LEVHALAR LİSTESİ

Lev. I	Harita 1: Urartu merkezleri
Lev. II	Harita 2: Van/Altuntepe (Tuşpa) Nekropolü'nün yeri
Lev. III	Çizim: Van/Altuntepe'deki mezarlar
Lev. IV	Altuntepe genel görünüm fotoğrafları
Lev. V	Nekropol ve Van Kalesi
Lev. VI-VII	Dromos ve mezar odası
Lev. VIII	Niş ve seki
Lev. IX-XIV	Çanaklar
Lev. XV-XVIII	Çömlekler
Lev. XIX-XXIV	Urneler
Lev. XXV-XXVI	Testiler ve kulplar
Lev. XXVII-CLXIX	Çanak çömleklerin çizimleri
Lev. CLXX-CLXXXVIII	Mezarlara göre tipolojik katalog
LEV. CLXXXIX-CCIX	Formların genel dağılım grafiği
Lev. CCX-CCXVII	Formların mezarlara göre dağılım tablosu

1-GİRİŞ

Bu çalışmada Altıntepe'nin sunu kapları ele alınmıştır. Çoğunlukla ölü hediyesi olarak algılanan sunu kapları; insanların ölü gömme gelenekleri, inançları ve kültürlerini öğrenmemiz açısından önemlidir.

Çok eski çağlardan beri, ölü gömme törenleri sırasında tanrıya kurban sunulması, insanların kendilerini koruma güdüsü ve şükran duygularından kaynaklanmış olabilir. Ayrıca ölüyle birlikte mezara sunu kapları içinde yiyecek ve içeceklerin bırakılması da ruhların yaşayanlara rahatsızlık vermemesi amacıyla konulduklarını akla getirmektedir (Derin 1993: 163).

Bir Yüksek Lisans tezi olarak ele alınan bu araştırmada amacımız; Van/Altıntepe'nin sayıları 2062'yi bulan kapların sayısal ve biçimsel verilerinin ışığında mezarlara göre dağılımını değerlendirip bu döneme ilişkin ölü gömme adetlerinde sunu kabının yerini tespitlerimiz ölçüsünde ortaya koymak ve katalog oluşturmaktır. Yani bir başka deyişle, çanak çömlekleri morfolojik, tipolojik ve teknolojik açıdan değerlendirip, analogiler yardımıyla Urartu seramik repertuarındaki yerlerini belirlemek değil, çanak çömleklerle ölü gömme törenleri arasında herhangi bir bağ olup olmadığını saptamaktır.

Ana konuya girmeden önce, mezarların bulunduğu yer ve bazı özellikleriyle, mezar tipleri hakkında genel anlamda bir bilgi vermenin uygun olacağı inancındayız.

1. 1-YERİ VE ÖNEMİ

Urartu Devleti'nin en uzak sınır noktalarına değin dağılmış idari merkez niteliğindeki kalelerinden en görkemlisi başkentleri Tuşpa'dır. Havzanın en büyük ve en bereketli düzlüğü olan Van Ovası'ndaki kent kayalık ile çevresinde kurulmuştur. Bu elverişli alan III. binyıldan beri yerleşme görmektedir. İçine çok sayıda bireyin gömülebildiği bu oda-mezar anlayışı Van bölgesinde Erken Demir Çağ'ından (İ. Ö. 1000) beri bilinmektedir. Van Gölünün kuzey kıyısında yer alan

Ernis (Ünseli) (Sevin 1996a: 11) ile Erçek Gölünün kuzeydoğusunda yer alan Karagündüz'de (Sevin, Kavaklı 1996a: 7) Urartu Krallığı öncesine uzanan oda-mezarlar ortaya çıkarılmıştır. Toprak altında gömülü bu odalara, önlerine eklenmiş bir giriş mekanı (dromos) yardımıyla çıkılabilmekteydi. Mezar odalarına cesetler yüksek sekiler üzerine ya da tekneler içine yatırılarak zengin armağanlarla birlikte bırakılmıştır. Kimi cesetler de yakılmış ve külleri urne içine konarak saklanmıştır.

Asurlular'ın "Turuşpa" dediği Tuşpa, MÖ. 9. yüzyılın ortalarından başlayarak giderek önem kazanan ve en görkemli en kalabalık başkentlerden biriydi¹. Henüz sınırları belirlenememiş olamamakla birlikte içinde halkın yaşadığı aşığı kentin, kalenin güney, kuzey ve doğusunda geniş bir alana yayıldığı anlaşılmaktadır. (Tarhan, Sevin 1993: 853, res.24)

Tuşpa Urartular'a 200 yıl başkentlik yapmıştır (MÖ. 830-630). Krallar, rahipler, komutanlar ve devletin ileri gelenleri bugünkü Van Kalesi üzerindeki görkemli yapılarda oturuyorlardı. Yani saraylar, tapınaklar, resmi devlet depoları bu kesimdeydi. Halk ise kalenin eteklerindeki geniş bir alana yayılmış olan düzlükte daha mütevazı bir biçimde yaşıyorlardı. Yüzyıllarca önemini korumuş ve binlerce insanın yaşadığı bu büyük kentin geniş bir nekropolü olması gerekmektedir. Ancak yakın bir geçmişe kadar bu konuda hemen hiç bir bilgiye sahip değildik. Van Kalesi kayahıkları üzerinde yalnızca krala özgü 4'ü anıtsal, 3'ü de daha küçük Toplam 7 adet kaya mezarı bulunmaktadır. Buna karşılık sayıları on binlerle ifade edilebilen halkın da gömüldüğü çok geniş bir nekropol olmalıydı. Yakın zamana kadar bu kalabalık kentin nekropolünün neresi olduğu bilinmiyordu (Sevin, Özfırat. 2000: 217-218).

Günümüz modern Van kentinin hemen batısında, göl kıyısındaki İskele Mahallesi'nin doğusunda, içinden Van-Erciş-Ağrı karayolunun geçtiği alanda, yıllardan beri gerek kaçak kazılar, gerekse rastlantısal olarak bir takım Urartu eserlerinin bulunduğu bilinmektedir. Bu nedenle bu yöreye yakın bir geçmişte verilmiş bulunan Altıntepe adı da buluntularla ilgilidir. Günümüzde il merkezinde, Şemsi Bey Mahallesi'nin sınırları içinde kalmış bulunan bu alan kuzeyde, geçmişi

¹ Tuşpa'nın oldukça kalabalık bir kent olduğunu ve nüfusunun da 19. yüzyıldaki nüfusla da kıyaslanarak 50000 kişiden az olamayacağı düşünülmektedir. Bkz. Sevin 1999: 3.

MÖ. 9. y.y.'in ikinci yarısına değin uzanan Urartular'a ait Kalecik Kalesi'nin güney eteklerinden başlayıp, giderek meyilleşerek Van Ovası'nın tabanına değin alçalan dalgalı sırtlar görünümündedir. Kuzeyi ve doğusu Yeni Sanayi Çarşısı, güneyi ise tren yolu ile sınırlıdır; batıda İskele Mahallesi'nin içlerine, olasılıkla Van Gölü kıyısı yakınlarına değin devam etmektedir. Tuşpa Kalesinin kuş uçuşu 2 km. kadar kuzeyindeki bu alan (Bkz. Lev.Va) kuzey-güney doğrultusunda 1 km., doğu-batı doğrultusunda ise birkaç km.'lik bir alana (Bkz. Lev.IVa-b) yayılmıştır (Sevin *et al.* 1999: 421).

İlk gözlemlere göre, Van Ovası'nın kuzeybatı köşesindeki bu alan yumuşak bir kalker tabana oturur. Özellikle batı ucunda, bu taban üzerine yığılmış kum tepelikleri yer alır. Arazi güneye doğru alçaldıkça kalker kayalık zaman zaman yer yüzüne doğru çıkar. Mezarlar ya bu kayalar üzerine oyulmuş ya da kum tepeleri içine basit çukurlar halinde açılmıştır (Sevin *et al.* 1999: 423).

Oldukça geniş bir alana yayılan bu nekropolün küçük bir garnizon kalesi niteliğindeki Kalecik'e ait olamayacağı açıktır². Çevrede Van Kalesi'nden daha yakın bir Urartu yerleşmesi de bulunmamaktadır. Bütün bu sebeplerden dolayı bu geniş alanın Urartu başkenti Tuşpa'nın nekropolü olduğu anlaşılmaktadır. Burası konumu ve kayalık bir arazi olmasından dolayı Tuşpa nekropolü için en uygun alandır. Çünkü başkent'in güneyi ve doğusu tümüyle tarıma elverişli ve iyi sulanabilen düzlüklerle kaplıdır. Batıda ise Van Gölü bulunmaktadır. Söz konusu sırtlar ise gömü alanı olmaya elverişli olanaklara sahiptir. Tarımsal açıdan değerlendirilemeyen bu hafif yükselti kısmen yumuşak bir kalker kayalık, kısmende kum tepelerinden oluşur (Sevin *et al.* 1999: 422).

Van/Altuntepe'nin en önemli özelliği, şimdiye kadar incelenen en geniş Urartu halk nekropolü olmasıdır (Bkz. Lev. IVa-b).

² 1973 yılında Kalecik'in güneydoğu etekleri civarında saptadığımız soyulmuş kaya mezarının bile bu geniş nekropole ait olma olasılığı vardır. Bkz. Sevin 1986: 336, res. 21-23.

1.2. ARAŞTIRMALAR

Van-Ağrı karayolunun yapımı sırasında tahrip edilen bu mezarlıkta ilk kazı ve inceleme Baki Ögün tarafından yapılmış ve 1965'teki bu çalışmada biri kremasyon, ötekiyse inhumasyon türünde iki mezar ortaya çıkarılmıştı (Ögün, Bilgiç 1973: 14; Ögün 1978a: 672; Ögün 1978b: 64). Daha sonra, 1973 yılında, Veli Sevin ve M. Taner Tarhan Kalecik'in güneydoğu eteklerinde soyulmuş bir kaya mezarı saptamışlardır. Ancak o zamanlar, Kalecik Kalesi'nin 2 km. kadar güneyinde saptandığı bildirilen bu iki mezarın böyle büyük bir nekropolün parçası olabileceği - doğal olarak- hiç akla gelmemiştir. (Sevin *et al.* 1999: 421).

Altuntepe 1990'lı yılların başlarından beri İstanbul Üniversitesi, Edebiyat Fakültesi Van Bölgesi Tarih ve Arkeoloji Araştırma Merkezi ile Van Müze Müdürlüğü'nce gözlem altına alınmış, buradaki kaçak kazılar ile yapılaşmanın önlenmesi için gerekli güvenlik önlemlerinin alınmasına çalışılmıştır. Ancak yapılan tüm çabalara karşın yağma durdurulamamış, sonuçta Urartu arkeolojisi açısından büyük önem taşıyan bu alan, kazı yapıp incelenmeden yok olma tehlikesi ile karşı karşıya kalmıştır. Çok önemli bilimsel kayıplara yol açacak bu durum üzerine söz konusu nekropolde bir kurtarma kazısı yapılmasına karar verilmiştir. Böylece çalışmalara 1997 yazında Veli Sevin başkanlığında başlanmış, kurtarma etkinliğine 1998 yılında da devam edilmiş ve 1999'da da çalışmalar sona erdirilmiştir (Sevin *et al.* 1999: 423).

Düz ve dalgalı sırtlar halinde uzanan Van/Altuntepe Nekropolü, bugün kısmen buğday tarlaları ve iç göçler nedeniyle oldukça hızlı inşa edilen evler ve mahallelerle kaplıdır. Bu alan define arayıcıları tarafından delik deşik edilmiştir. Ancak özellikle son yıllarda, define kazılarında sonra mezarlar yeniden toprakla doldurulduğundan, hem soyulmuş hem de dokunulmamış yeni mezarların yerlerini belirleyebilmek oldukça güçtür. Bu amaçla önce yüzeyden görülebilen kaya mezarlarının temizlenmesine girişilmiş, sonrada çeşitli noktalarda sondajlar yapılarak yenilerinin belirlenmesine çalışılmıştır. Çoğunlukla önceden kazılan mezarlar temizlenerek yeniden açılmıştır (Sevin *et al.* 1999: 423).

2-YÖNTEM

Bu çalışmada amacımız, Altuntepe 1997-1999 yılları arasında yapılan kazı çalışmaları sırasında bulunan çanak çömleklerin ölü kültü ile bir ilişkisi olup olmadığını belirtmeye yöneliktir. Altuntepe'deki çanak çömleğin sayısal ve biçimsel özelliklerini belirterek mezarlara göre dağılımını değerlendirip, bu döneme ilişkin ölü gömme adetlerinde sunu kabının yerini tespitlerimiz ölçüsünde ortaya koymaya çalışmaktır.

Çalışmamızda Tuşpa Altuntepe Nekropolü metnin bundan sonraki kısımlarında kısaca "TAN" olarak ifade edilmiştir.

Çalışmamızda öncelikle Van Müzesi'ndeki orijinal malzeme ile kazı döneminde yapılan profil çizimlerinin karşılaştırılması yapılarak kontrol edilmiştir. Ayrıca çizilmemiş malzemeler özenle çizilerek tanımları yapılmıştır.

İkinci aşamada, kazı çalışmaları sırasında bulunan 2062 çanak çömleğin biçim açısından açık bilgiler sağlayan 676 adedinin profil çizimleri yapılmıştır. Bütünlük sağlamak amacıyla, çizimler ½ oranında küçültülmüş A4 boyutunda kağıtlara levhalar halinde düzenlenmiş, ayrıca büyük boyutlu bazı kaplar sonradan %70 daha küçültülmüştür. Bu levhalar doğrultusunda da katalog oluşturulmaya çalışılmıştır. Daha sonra temiz çizimler A4 boyutunda aydınlatıcı kağıtlara rapido mürekkebi ile yapılmıştır. Tüm durumdaki 166 kabın bir kısmının, biçimsel ilişkileri doğrultusunda fotoğrafları çekilmiştir. İstatistiksel değerlendirmeleri veren tablolar için ise, levhadaki çanak çömleğe göre tipleri saptanmıştır. Hamurların renk tonları verilirken ortak bir dil sağlaması nedeniyle Munsell Soil Colour Kataloğu'ndan yararlanılmıştır.

Çalışmamız VII bölümden oluşmuştur. I. Bölümde TAN'ın yeri, önemi ve araştırmalar hakkında bilgiler verilmiştir. Ardından (III. Bölümde) mezar türleri hakkında bilgiler verilmiştir. IV. Bölümde çanak çömleğin sayısal, biçimsel özelliklerinin mezarlara göre dağılımı ve çanak çömleğin kabaca mal gruplandırılması hakkında bilgiler verilmiştir.

Değerlendirme bölümünde (V. Bölüm) çanak çömleğin mezarlara olan dağılımında istatistiki bilgiler verilmiştir. Ayrıca bu bölümde ölü gömme adetlerinde kapların yeri üzerinde durulmuştur. Sonuç bölümünden (VI. Bölüm) sonra, katalog bölümünde (VII. Bölümde) benzerlik gösteren kaplar belirlenmiş ve elde edilen verilerle katalog bir sistem içerisinde düzenlenmiştir. Buna göre katalog maddeleri şu şekilde belirlenmiştir:

LEV. :
FORM :
YAPIM :
ÇAP :
YÜKSEKLİK :
HAMUR :
ASTAR :
KATKI :
PIŞME :
AÇKI :
KAZI ÇİZİM NO :
KAZI ENV. NO :
MÜZE ENV. NO :

Tez konusuyla ilgili belge ve dökümanlar İstanbul Alman Arkeoloji Enstitüsü, Hollanda Arkeoloji Enstitüsü, Mimarşinan Üniversitesi Fındıklı Kütüphanesi, İstanbul Üniversitesi Protohistorya ve Önasya Arkeolojisi Kitaplığı'ndan elde edilmiştir.

KODLAMA:

TAN'daki mezarlara açılış sırasına göre her mezar ayrı ayrı numaralandırılmıştır. Envanterlik değerdeki çanak çömleklere ayrıca "Kazı Envanter" ve "Müze Envanter" numaraları eklenmiştir. Malzeme etüdü ise mezar numarasıyla birlikte çizim numarası ve bulunduğu yıl yazılmaktadır.

TAN'da 41 mezar incelenmiştir. 35'e ulaşan kaya mezarı (KM), 3'ü aşkın Urne mezar (Ur.) ve 3 basit toprak mezar (TM) olmak üzere 3 türde mezar tespit edilmiştir. Kazı çalışmaları sırasında ele geçen her çanak çömleğe bir kod numarası verilmiş (Örnek: KM1.1, TM1.1, Ur1) ve bu numaralar çini mürekkebi ile kapların üzerine işlenmiştir. Burada KM kaya mezarını, 1 rakamı mezar numarasını diğer 1 rakamı ise çizim numarasını ifade etmektedir (Örnek: Mezar No: TAN-KM2, Çizim No: KM2. 36, Kazı Env. No: 98. 36, Müze Env. No: 10. 36. 98).



3. MEZAR TÜRLERİ

Altın-tepe'de 28 sondaj gerçekleştirilmiştir. Üç yıllık çalışma sonunda 35'e ulaşan kaya mezarı, 3'ü aşan urne ve birkaçı *in situ* olmak üzere 3 basit toprak mezar incelenmiştir (Bkz. Lev.III). En yoğun grubu kaya mezarları oluşturmaktadır. Bu mezar türleri hakkında aşağıda kısaca bilgiler verilmiştir.

3.1. Kaya Mezarları

Altın-tepe'de şimdiye değin incelenen en yoğun grup kaya mezarlarıdır. 35'e ulaşan kaya mezarlarının incelenmesi sonucu, şimdilik erken olmakla birlikte, bunlar alanın gitgide alçalan güney ucunda, kayanın yükselerek yüzeye yaklaştığı kesimde yoğunlaşmış gibidir (Bkz. Lev.IVa). Sayıları 35'e ulaşan irili ufaklı kaya mezarlarının tümü daha önceden definecilerce, hatta bazı mezarlar Ortaçağ'dan beri soyulmuştur. Bunlardan 14 tanesi 1997, 19 tanesi 1998, 2 tanesi de 1999'da incelenmiştir.

Tümü yumuşak kalkere kazınmış olan kaya mezarları çoğu kez ortak özelliklere sahiptir. Buna karşılık yön, boyutlar ve işçilik açısından birbirlerinden oldukça farklıdır. Toprak altındaki tüm mezarlar ortalama 0.90 x 0.90 m. kadar boyutlarında kuyu biçimli bir dromosla girilebilmektedir. Çoğu kez özenli bir işçilik gösteren dromos çukurları büyük bir çoğunlukla mezar odalarının kısa duvarlarından birinin önüne açılmıştır; genellikle daha alçaktaki bir odaya (Bkz. Lev.VIb) tek bir örnekte de iki ayrı odaya (Bkz. Lev.VIIa) geçit sağlarlar. Bazen silmeli olan kapı geçitleri dikine yerleştirilmiş, kum taşından ince uzun levhalarla örtülüdür. Mezarlar daima tek odalı ve farklı yüksekliktedir; boyutlarla orantılı olarak bu yükseklik 2.00 m. ile 0.86 m. arasında değişir. Düzgün dikdörtgenimsi plan veren yalnızca bir mezar bulunmuştur. (KM1: boyutları 3.80 x 2.80m.) iki örnek de görece düzenli bir dörtgen plana sahiptir (KM 20: boyutları 2.90 x 1.72 m., KM24: boyutları 1.13 x 1.25 m.). Bunların dışında tüm odalar, şimdiye değin tanınan, daha çok kalelerin eteklerindeki kayalıklara oyulmuş, resmi görünümlü Urartu mezarlarından oldukça farklı biçimde, son derecede kaba işçiliktedirler: Elips, yuvarlak, L biçimli, kabaca karemsi ya da biçimsiz bir oyuk şeklinde olanlar

vardır (Bkz. Lev.VIa). Duvarlar dik değildir, tavanlar düzensizdir. Ortak özelliklerden biri de duvarlar üzerinde, tabandan yaklaşık 0. 50m. kadar yükseklikte, irili ufaklı nişlere yer verilmiş oluşudur. Bunların kimilerinin tabanlarında yuvarlak dipli bir kabın oluşturabilmesi için çukurluklara yer verilmiştir. Az sayıda nişsiz örnek de vardır. Kimi odalarda ise alçak sekiler (Bkz. Lev.VIIIa) bulunur (Sevin *et al.* 1999: 423).

Birkaçı dışında genellikle bugüne değin fazla tanınmayan kaba ve düzensiz planlarıyla dikkati çeken mezarlardan bir başka grup da yarım bırakılmış olanlardır. Bunlar bazen yalnızca bir dromos çukuru bazen de bir kapı ve oda olarak kazınmaya başlanan sığ bir oyuktan ibarettir. Anlaşıldığına göre yeni bir mezarın yapımı sırasında taş ustaları önce sağlam bir kaya yüzü bulmuşlar ve burayı dik ve düzgün bir çukur olarak kazmaya girişmişlerdir. İşlemin ilk aşamalarında kaya damarının ince olduğu anlaşıldığı takdirde oyma işlemine hemen son verilmiştir (Bkz. Lev.VIIb). Bu durum son aşamalarda ortaya çıktığında ise kayanın çürük bölümlerinin taşlarla örülmesi yoluna gidilmiştir. Bazen damarın daha kalın, oyulmaya elverişli yanını bulmak üzere dromostan birkaç yöne doğru geçitler açılmasına çalışılmıştır. Bu durum Urartu halk mezarlarında giriş yönünün fazla önem taşımadığını, ana amacın oyulabilecek denli sağlam ve kalın bir kaya kütlesi bulmak olduğunu gösterir (Sevin *et al.* 1999: 423).

Tümü soyulmuş olduğundan kayaya oyulmuş oda mezarlarında uygulanan gömme türleri konusunda çok sağlıklı bilgiye sahip değiliz. Ancak çok yakın bir geçmişte yağmalanmış mezarlarda defnecilerden arta kalan buluntular arasında çok sayıda urne parçası ile yanmamış insan kemiklerine beraberce rastlanmaktadır. Böylelikle daha önce Erzincan /Altın-tepe (Özgüç 1948: 38) , Adilcevaz (Öğün 1987b: 64) , Dilkaya (Çilingiroğlu 1991: 30) ve Karagündüz Erken Demir Çağı Nekropolü (Sevin, Kavaklı 1996a: 7; 1996b: 24) gibi mezarlıklardan bilindiği üzere, çok sayıda gömünün yapıldığı odalarda genellikle inhumasyon ve kremasyonun yanı sıra var olduğunu söyleyebilecek durumdayız. Özgün durumu bize değin kısmen korunabilmiş kimi iskeletlerden, yanmamış cesetlerin odaya hoker durumunda bırakıldığı saptanmıştır (Sevin *et al.* 1999: 424).

Mezar odaları ne yazık ki tümüyle yağmalanmıştır. Bu yüzden odanın tam bir envanteri konusunda sağlıklı bilgi yoktur. Bununla birlikte soygunculardan arta kalan malzemelerin sayısı da az değildir. Bunların büyük bir bölümünü çanak çömlekler oluşturur.

3.2. Urne Mezarlar

Nekropoldeki ikinci büyük grubu urne mezarlar meydana getirir; *in situ* durumda 3 mezara rastlanmıştır. Bu mezar türü, yakılarak gömülen cesetlerle ilgilidir. Burada, kremasyona uğramış cesetten arta kalanlar ölü kabı içine konarak ağzı bir çanakla kapatılmış ve sonra kap ya doğal bir kaya oyuğu içine (Ur.1.3) ya da üç yanı taş levhalarla çevrili, niş görünümlü yapay bir hazneye (Ur.2) yerleştirilerek üzeri toprakla örtülmüştür. Kaya odalarından farklı olarak bunlar bireysel mezarlardır. Mezarlıkta özel bir yeri olup olmadıkları henüz açık bir biçimde anlaşılacakla birlikte, mevcut buluntu durumu kaya odalarıyla iç içe ya da yan yana olabileceklerini göstermektedir. Bunların yanında pek çok urneye de kaya mezarları içinde rastlanmıştır (Bkz. Lev. XXa-b XXIa-b, XXIIIa-b, LXIII, LXXVI). Bu durum oda- mezarları içinde hem normal gömme ve hem de yakarak gömmenin yan yana olduğunu gösterir (Sevin et al. 1999: 424).

In situ durumda ele geçirilenlerde daima ağızları yukarı gelecek şekilde düz olarak yerleştirilen urneler biçim yönünden bilinenleri yineler (Bkz. Lev. XXa-b, XXIa-b ve Lev. XXIIa-b). Urartu için tipik olanlar parlak kırmızı cilalı olup, omuzlar üzerinde tek, ikili ya da üçlü deliklere (Bkz. Lev. XXIIIa-b, LXIII-LXXVI) yer verilmiştir (Derin 1994) . Benzerlerine Iğdır, Nor-Areş, Adilceviz ve Dilkaya'da rastlanan bu türden mezarlarda da ölümlerle birlikte kimi armağanlara yer verildiği, hatta cesedin giyinik olarak ziynet eşyalarıyla beraberce yakıldığı, yakma işinden arta kalan parçaların urneler içine konduğu anlaşılmaktadır³ .

³ Anadolu'da ölü yakma adeti hakkında bkz. Sevin et al. 1999; Bittel 1958; Özgüç-Akok 1947; Barnett 1963; Piotrovsky 1967.

3.3. Basit Toprak Mezarlar

Altıntepe'deki üçüncü mezar türünü basit toprak mezarlar oluşturur. Şimdiye dek bu türden 3 mezar incelenmiştir⁴. Toprağa açılan çukur içine biri tam (TM1), diğeri ise (TM2) yarım hoker durumunda yerleştirilen cesetlerin başları kuzeydoğuya bakar. Yüzeyden 1 metre kadar derinde saptanan bu mezarlardan ilkinde (TM1) *in situ* iskeletin altında ayrıca iki iskeletin karışık durumdaki kemiklerine rastlanmıştır. Eğer bir karışma söz konusu değilse, bu durum aynı çukura farklı zamanlarda çok sayıda gömü yapıldığını gösterir. İskeletin başı kuzeydoğuya bakar ve kafatasının yanında *in situ* olarak çanağı yer alır. İskeletin altından dağınık şekilde kemikler çıkmıştır. Oda mezarlardan iyi tanınan bu uygulamanın toprak mezarlardaki varlığına ilk kez burada rastlanmış bulunmaktadır. Bu mezarda (TM1), en üstteki son gömünün kafatası civarında parlak kırmızı açkılı çanak çömlek parçaları ele geçirilmiştir⁵.

Basit toprak mezar türünde bir çocuk mezarına Karagündüz Nekropolü'nde de rastlanmıştır. Şimdiye değin Dilkaya (Çilingiroğlu 1989: 249, res. 7), Giyimli (Erzen 1974: 199, res. 22-23), Iğdır (Barnett 1963: 154) ve Liç'ten (Öğün 1978a: 674, res. 13) tanınan bu türde mezarlar hakkında fazla bilgi yoktur.

Bu genel tanımdan anlaşılacağı üzere konumuzu oluşturan malzemeler Van-Altıntepe Nekropolü'ndeki farklı türdeki mezarlardan gelmektedir. Ancak ne yazık ki, bu mezarlık definecilerce yağmalanmış olup, bozulmadan günümüze gelebilmiş hiçbir oda mezar bulunmamıştır. Bu, ölü gömme törenlerinin ayrıntılarını görme ve anlamamıza engel olan bir husustur. Burada ele alınan çanak çömlek malzeme definecilerden arta kalan parçalardır.

⁴ Baki Öğün tarafından daha önce Kalecik'te bulunduğu bildirilen basit toprak mezarın da bu nekropole ait olduğu açıktır. Bkz. Sevin et al. 1999: 424.

⁵ TM1 mezarından ele geçen buluntular ışığında, bu mezarın Erken Demir Çağ'a ait olabileceği düşünülmektedir. Bkz. Sevin, Özırat 2000: 217-218.

4- MEZARLAR VE ÇANAK ÇÖMLEKLER

Aşağıdaki bölümde, içlerinde çanak çömlek bulunan kaya mezarları ile basit toprak mezarlar tek tek ele alınmıştır. Böylelikle malzemenin nasıl bir ortamdan ele geçirildiği konusunda bilgi verilmeye çalışılmıştır.

Buluntular arasında Ortaçağ malzemelerinin varlığı TAN mezarlarının çok erken tarihlerden beri yağmalandığını göstermektedir. 2 adet tüm, 92 adet parça Ortaçağ çanak çömleği bulunmuştur. Çizimleri yapıp sayılmış olan bu parçalar değerlendirmeye alınmamıştır.

Soygunculardan arta kalan çanak çömleğin sayısı; 166 tüm olmak üzere, 2062 parçadan oluşmaktadır. Bu çanak çömleklerin mezarlara olan dağılımı şöyledir:

4.1 Dromoslu Oda-Mezarlar

KM1: Dromoslu oda-mezar, 1997

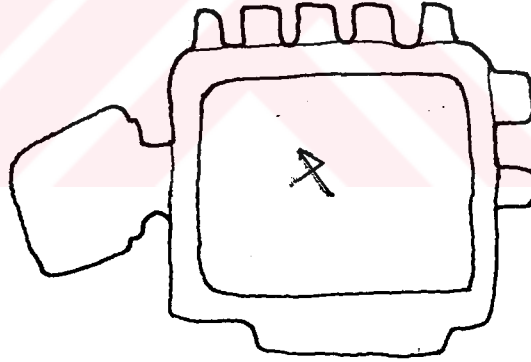

Defineciler tarafından çatısı tahrip edilip soyulmuştur. Doğu-Batı yönlü mezar odasının boyutları 3.85 x 2.25 m. , mevcut derinliği ise 1.80 m. kadardır. Taban üzerinde 0.32 m., genişliğinde ve 0.18 m. genişliğinde bir seki uzanmaktadır. Kuzey duvar üzerinde 4 adet, batı duvarı üzerinde ise 2 adet kavisli niş yer almaktadır.

Mezar odasında ele geçen çanak çömleklerin dağılımı şöyledir (Lev. CLXX):

Çanak: 12 yayvan ağız, 8 derin ağız, 4 dip.

Çömlek: 5 ağız, 3 dip.

Testiler: 1 ağız, 1 kulplu yonca ağızlı Testi ağızı, 4 kulp.

- 57 amorf

Toplam: 38 parça

KM2: Dromoslu oda mezar, 1997

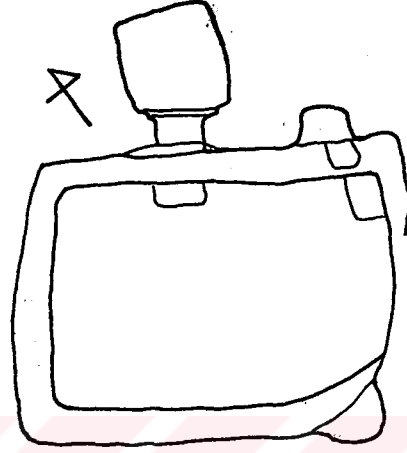

Defineciler tarafından tahrip edilmiş ve soyulmuştur. Dromos 0.89 m. x 0.85 m. x 1.90 m. boyutlarındadır. Kapı geçidinden mezar odasına tek basamakla inilmektedir. Taban girişten 0.62 m. daha derindedir. Kuzey-güney yönlü mezar odası 3.20 m. X 2.65 m. x 1.75 m. boyutlarındadır. Taban üzerinde 0.26m. genişliğinde ve 0.17 m. yüksekliğinde seki bulunmaktadır. Mezarda kavisli iki niş yer almaktadır.

Mezar odasında ele geçen çanak çömleklerin dağılımı şöyledir (Lev. CLXX):

Çanak : 64 yayvan ağız, 57 derin ağız, 1 kulplu çanak ağızı, 6 tüm çanak , 21 dip, 6 yayvan tüm, 1 derin tüm.

Çömlek: 59 ağız, 1 çömlekçik ağızı, 1 tüm çömlekçik, 11 dip, 1 tümlenecek çömlek, 3 tüm çömlek.

Kadeh: 1

Testi: 10 kulp, 1 dip, 2 tüm yonca ağızlı, 2 tüm yuvarlak ağızlı

- 4 kabartma bezemeli parça

-4 kazıma bezemeli parça

-33 amorf

Toplam: 23'ü tüm, 233 parça

KM3: Dromoslu oda-mezar, 1997

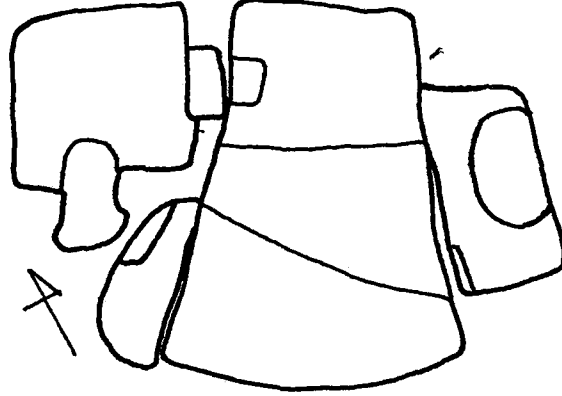

Soyulmuştur. Dromos 1.04 x 1.04 x 1.52 m. boyutlarındadır. Mezar odası tabanı, eşikten 0.90 m. derindedir. Odaya 2 basamakla inilmektedir. Oda 0.94 x 1.41 x 2.15 m. boyutlarındadır. Buradan 0.21 m. daha aşağıda ki 2.75 x 1.37 x 1.56 m. boyutlarında bir başka bölüm vardır. Genişletme bölümünün doğu ve güney duvarlarında birer niş yer almaktadır.

Mezar odasında ele geçen çanak çömleklerin dağılımı şöyledir (Lev. CLXXI):

Çanak : 4 tüm yayvan çanak , 13 yayvan çanak ağız, 7 derin ağız, 11 dip.

Çömlek: 5 ağız, 1 dip, 1 tümlenecek çömlek.

Testi: 3 ağız, 3 kulp

-2 baskı bezemeli parça

-1 amorf

Toplam: 5'i tüm, 45 parça

KM4: Dromoslu oda-mezar, 1997

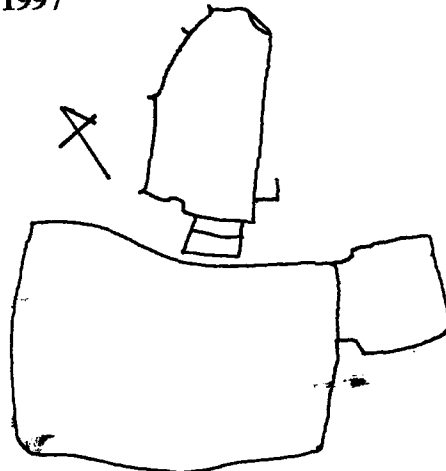

Soyulmuş ve tahrip edilmiştir. 2.16 m. x 1.10 m. boyutlarındaki dromos kaya yapısı bozuk olduğundan taşlarla örülerek inşa edilmiştir. Tabanı yüzeyden 2.50 m. derinliktedir. Mezara eşik basamağı ile girilir. Doğu Batı yönündeki mezar 3.55 m. uzunluğunda, 2.20 m. genişliğinde, 1.90 m. yüksekliğinde dikdörtgen planlıdır. 1 nişi vardır.

Mezar odasında ele geçen çanak çömleklerin dağılımı şöyledir (Lev. CLXXI):

Çanak : 8 yayvan ağız, 5 derin ağız, 2 dip.

Çömlek: 4 ağız, 2 dip

Riton: 2 riton başı.

Kadeh: 3 kaide

Testi: 4 kulp

Toplam: 30 parça

KM5: Dromoslu oda-mezar, 1997

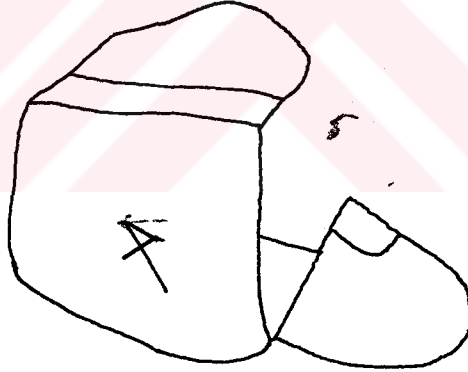

Soyulmuştur. Dromosun açılması sırasında bulunan 2 kafatası (Sk. 2, Sk. 3) ve kırık Urartu keramikleri mezarın daha Eskiçağ'da soyulmuş olduğunu göstermektedir. Dromos 0.72 x 1.12 x 1.10 m. boyutlarındadır. Mezar odasının girişi güney yöndedir. Mezar odası 1.30 x 1.26 x 1.10 m. boyutlarına küçük bir odadır. Doğu duvarında 1.26 x 0.60 m. boyutlarında tekneli bir niş yer almaktadır.

Mezar odasında ele geçen çanak çömleklerin dağılımı şöyledir (Lev. CLXXII):

Çanak : 2yayvan ağız, 1 derin ağız, 3 dip.

Çömlek: 1 tümlenecek çömlek, 8 ağız, 1 dip, 1 tüm çömlek.

Kandil: 2 tüm

-3 Amorf

Toplam: 4'ü tüm, 15 parça

KM6: Dromoslu oda-mezar, 1997

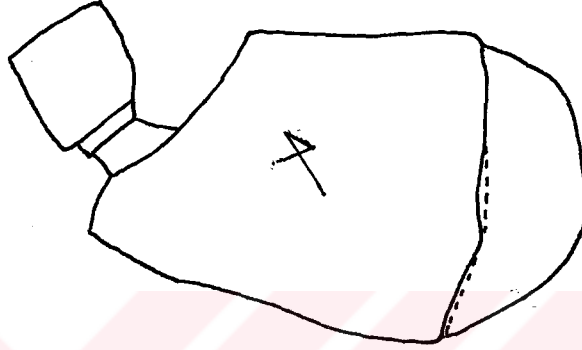

Soyulmuştur. Dromos 0.75 x 0.75 m. boyutlarındadır. Dromostan kapı geçidine geçilirken tabanda eşik ve üzerinde bir basamak yer alır. Mezar odası doğu-batı yönünde uzanır. 2.55 x 2.20 m. boyutlarındaki odanın tavanı çökmüştür. Mezar odasında 2.00 m. genişliğinde ve 0.80 m. derinliğinde 1 seki (niş) yer alır.

Mezar odasında ele geçen çanak çömleklerin dağılımı şöyledir (Lev. CLXXII):

Çanak : 4 yayvan ağız, 3 derin ağız, 2 tüm derin çanak , 2 tüm yayvan çanak , 2 dip.

Çömlek: 2 tüm çömlekçik, 3 çömlek dip ve karın parçaları, 6 ağız, 3 tüm çömlek.

-1 kabartma bezemeli parça.

-1 kazıma bezemeli parça.

Toplam: 9'u tüm, 20 parça

KM7: Dromoslu oda-mezar, 1997

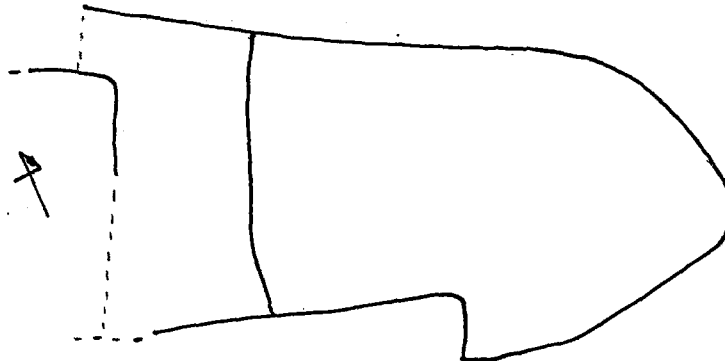

Soyulmuştur. Doğu-batı yönünde uzanan mezar odasının dromosu tam olarak görülemezle birlikte muhtemelen kuzey duvarında bulunan 0.40 m.'lik girintinin bulunduğu yerde olduğu düşünülmektedir. Mezar odası 3.40 x 2.15 m. boyutlarındadır. Mezar odasında 0.90 m. genişliğinde, 2.20 m. uzunluğunda ve 0.20 m. yüksekliğinde bir seki yer almaktadır.

Mezar odasında ele geçen çanak çömleklerin dağılımı şöyledir (Lev. CLXXIII):

Çanak : 8 tüm yayvan çanak , 4 tüm derin çanak , 6 yayvan ağız, 2 derin ağız.

Çömlek: 4 tüm çömlek, 1 tüm çömlekçik, 1 çömlekçik ağız, 5 ağız, 1 çömlek ağız, karın ve dip, 2 dip.

Testi: 2 kulplu ağız

Toplam: 17'si tüm, 19 parça

KM8: Dromoslu oda-mezar, 1997

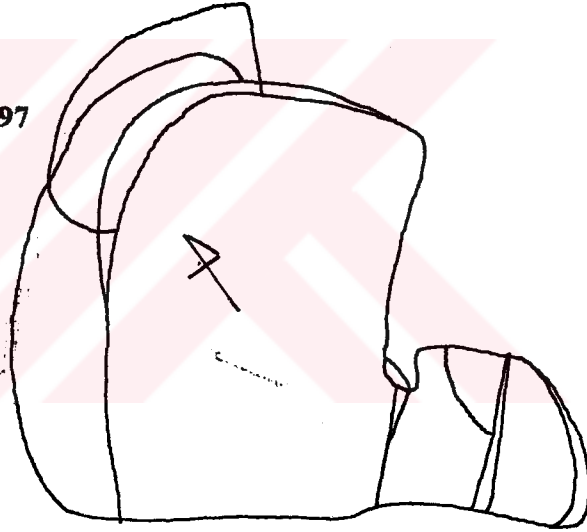

Soyulmuştur. Dromos yüzeyden 0.80 m. derinlikte başlamakta ve 0.90 x 0.90 m. boyutlarında 2.00 m. yüksekliğindedir. Basamak ve bir ayaktaşı bulunmaktadır. Dromosun basamaklı oluşu nedeniyle diğer mezarlardan ayrı bir özellik taşımaktadır. Oda doğu-batı yönünde 2.22 x 1.48 x 1.30 m. boyutlarındadır. Oda 0.06 m. yükseklikte başlayan 0.48 m. yüksekliğinde 0.60 m. derinliğinde 2.45 m. uzunluğunda geniş bir niş bulunmaktadır. Odanın kuzey doğu köşesinde ikinci bir niş yer almaktadır. Oda da ikinci bir niş vardır.

Mezar odasında ele geçen çanak çömleklerin dağılımı şöyledir (Lev. CLXXIII):

Çanak : 5 yayvan ağız, 2 derin ağız.

Çömlek: 6 ağız, 4 dip

Testi: 1 ağız, 1 kulp

-1 amorf

Toplam: 19 parça

KM9: Dromoslu oda-mezar, 1997

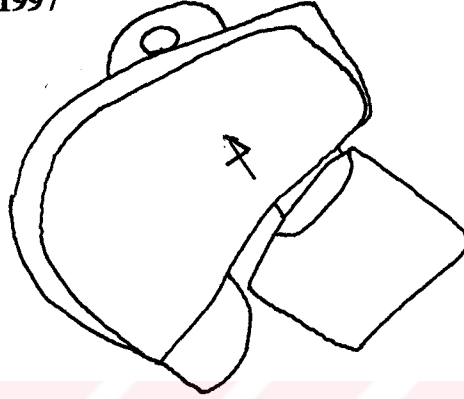

Soyulmuş ve tahrip edilmiştir. Dromos 0.90 x 0.90 x 1.65 m. boyutlarındadır. Kapı geçidi defneciler tarafından kırılarak genişletilmiştir. Doğu-batı yönlü mezar odası 2.00 m. uzunluğunda 1.25 m. genişliğinde ve 1.17 m. yüksekliğindedir.

Mezar odasında ele geçen çanak çömleklerin dağılımı şöyledir (Lev. CLXXIV):

Çanak: 3 dip, 23 yayvan çanak ağız, 16 derin çanak ağız, 7 tüm yayvan çanak , 3 tüm derin çanak .

Çömlek: 4 tüm, 14 ağız, 2 dip, 1 tümlenecek çömlek, 1 çömlek karnından amorf parçalar, 1 çömlek parçası 2 delikli.

Kadeh: 1 kaide.

Testi: 4 tüm Testi, 1 ağız, 6 kulp

-1 amorf

Toplam: 19'u tüm, 66 parça

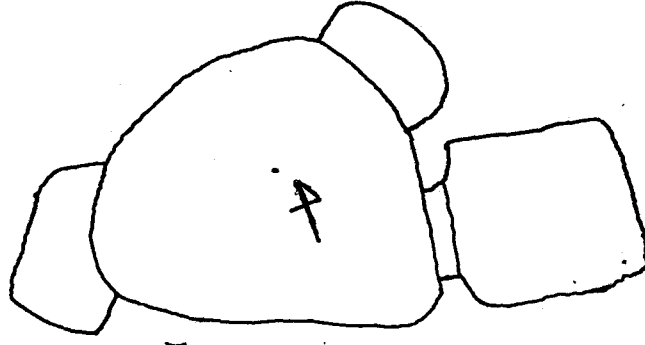
KM10: Dromoslu oda-mezar, 1997

Soyulmuş ve tahrip edilmiştir. Dromos 0.90 x 0.90 x 1.45 m. boyutlarındadır. Mezar odası doğu-batı yönlüdür. 1.78 m. uzunluğunda 1.56 m. genişliğindedir. Mezar odasının tabanı eşikten 0.28 m. aşağıdadır. Mezar yüksekliği 1.24 m.'dir. Mezar odası oval bir plan göstermektedir. 2 nişi vardır.

Mezar odasında ele geçen çanak çömleklerin dağılımı şöyledir (Lev. CLXXIV):

Çanak : 16 yayvan ağız, 8 derin ağız, 7 dip

Çömlek: 9 ağız, 6 dip.

Kadeh: 1 kaide.

Testi: 3 kulp.

-3 amorf

Toplam: 50 parça

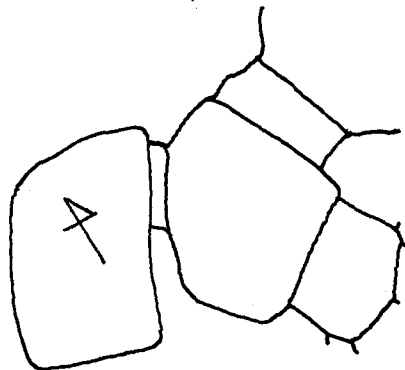
KM11: Dromoslu oda-mezar, 1997

Soyulmuştur. Yüzeyden 0.50 m. derinde başlayan dromos, 1.35 m. uzunluğunda 0.80 m. genişliğinde 0.90 m. yüksekliğindedir. Kapı geçidinin üzerinde dromos tabanından 1.25 m. yükseklikte bir saçak bulunur. Mezar odası tabanı eşikten 0.30 m. derindedir. Mezar odası 0.90 x 0.90 x 0.93 m. boyutlarındadır. Yamuk plandadır. Nişin biri kaya yapısının bozuk olması nedeni ile taşlarla örtülmüştür. Diğer nişin kaya yapısı bozuktur.

Mezar odasında ele geçen çanak çömleklerin dağılımı şöyledir (Lev. CLXXV):

Çanak: 1 tüm derin çanak , 1 tüm yayvan çanak, 6 yayvan çanak ağzı, 3 derin çanak ağzı.

Çömlek: 2 ağzı, 1 dip.

Testi: 1 kulp,

Toplam: 2'si tüm, 13 parça

KM12: Dromoslu oda-mezar, 1997

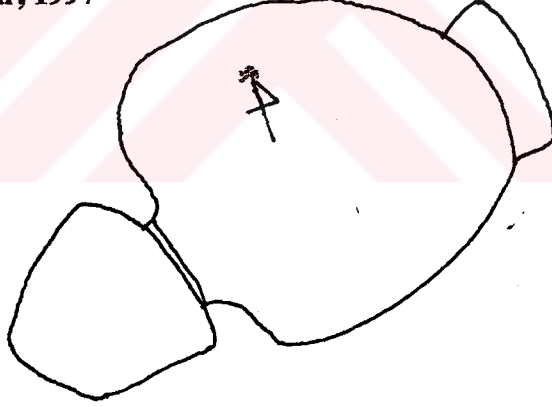

Soyulmuş ve tahrip edilmiştir. Dromos 1.00 x 1.00 m. boyutlarında ve yamuk planlıdır. Dromosun kaya yüksekliği 1.30 m, tabanı yüzeyden 2.00 m. derindedir. Mezar odası tabanı dromos tabanından 0.57 m. daha derindedir. Mezar odası 1.80 x 1.80 m. boyutlarında yuvarlak bir plan göstermektedir. Tavanı çöktüğü için oda yüksekliği tam olarak saptanamamaktadır. Ancak 1.15 m.'ye kadar olan yüksekliği korunmuştur.

Mezar odasında ele geçen çanak çömleklerin dağılımı şöyledir (Lev. CLXXV):

Çanak: 10 yayvan çanak ağzı, 5 derin çanak ağzı, 11 dip, 2 tüm

Çömlek: 10 ağz, 1 çömlekçik ağzı, 1 dip.

Testi: 1 kulp

-3 amorf

-1 kap althğı

-1 kabartma bezemeli parça

-1 kazıma bezemeli parça

Toplam: 43 parça

KM13: Dromoslu oda-mezar, 1997

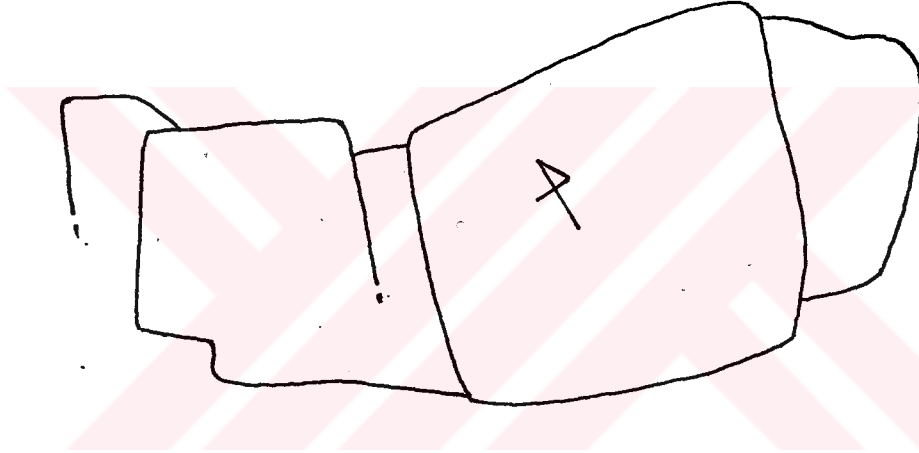

Soyulmuş ve tahrip edilmiştir. Dromos 0.75 x 0.80 x 0.90 m. boyutlarında ve kare planlıdır. Mezar tabanı eşikten 0.52 m. derindedir. Mezar odası 1.40 x 1.25 m. boyutlarındadır. Mezar odasının tavan kısmı toprağa oyulmuş olmalıdır. Mevcut kaya yüksekliği 1.20 m.'dir. Bir nişi vardır.

Mezar odasında ele geçen çanak çömleklerin dağılımı şöyledir (Lev. CLXXVI):

Çanak: 1 tüm yayvan çanak, 1 tüm derin çanak, 8 yayvan çanak ağzı, 4 derin çanak ağzı, 3 dip,

Çömlek: 18 ağz, 4 dip.

Testi: 2 yonca ağızlı testi ağzı, 3 kulp, 1 dip.

-9 amorf

Toplam: 2'si tüm, 43 parça

KM14: Dromoslu oda-mezar, 1997

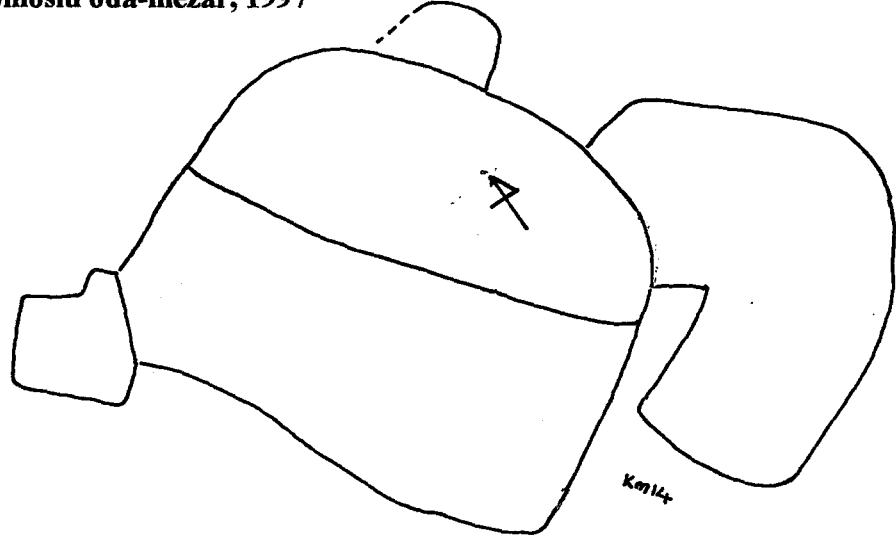

Soyulmuştur. Dromos 0.60 m x 0.60 x 1.50 m. boyutlarındadır. Kuzey-batı köşesinde 0.14 x 0.17 m. boyutlarında bir genişletme bölümü yer alır. Mezar odasında 2.65 m. uzunluğunda, 1.00 m./1.30 m. genişliğinde ve 0.50 m./0.67 m. yüksekliğinde seki vardır. Mezar odası 2.65 x 2.20 x 1.65 m.'dir. Mezarın kuzey duvarı üzerinde 1.90 x 1.50 x 1.07 m. boyutlarında L biçimli bir büyük niş (belki de bir ikinci oda ; mlü) oda bulunmaktadır. İkinci bir nişi vardır.

Mezar odasında ele geçen çanak çömleklerin dağılımı şöyledir (Lev. CLXXVI):

Çanak : 3 yayvan ağız

Çömlek: 4 ağız, 2 dip, 2 tüm çömlek.

Meyvalık: 1 ayak

Toplam: 2'si tüm, 10 parça

KM15: Dromoslu oda-mezar, 1998

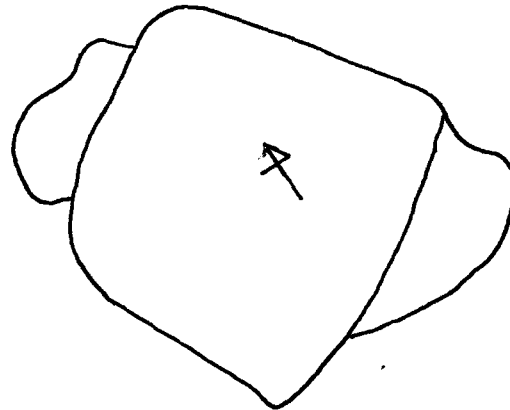

Soyulmuştur. Dromos 0.97 x 0.83 m. boyutlarındadır. Yüzeiden derinliđi 1.60m.'dir. Mezar odası 2.60 x 2.10 x 1.60 m.'dir. Bir nişi vardır.

Mezar odasında ele geöen anak ömleklerin dađılımlı şöyledir (Lev. CLXXVII):

anak : 11 yayvan anak ađzı, 9 derin anak ađzı, 5 dip.

ömlek: 4 ađız, 5 dip, 1 pithos karın, 1 ađız ve karın

Testi: 2 kulp

-1 amorf

Toplam: 39 para

KM16: Dromoslu oda-mezar, 1998

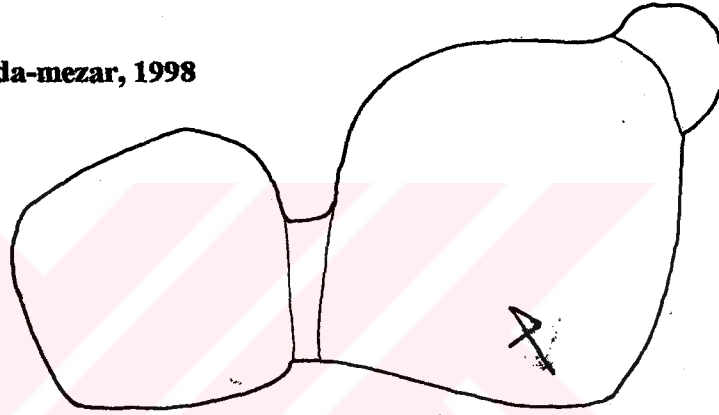

Soyulmuştur. Dromos 0.90 x 0.97 m. kare planlı olup köşeleri yuvarlatılmıştır. Mezar odası 2.65 x 2.10 x 1.65 m.'dir. Bir nişi vardır.

Mezar odasında ele geöen anak ömleklerin dađılımlı şöyledir (Lev. CLXXVII):

anak : 7 tüm yayvan anak , 3 tüm derin anak , 6 yayvan anak ađzı, 3 derin anak ađzı, 1 dip.

ömlek: 10 ađız, 1 ömlekik ađzı

Testi: 3 kulp

-1 amorf

Toplam: 10'u tüm, 24 para

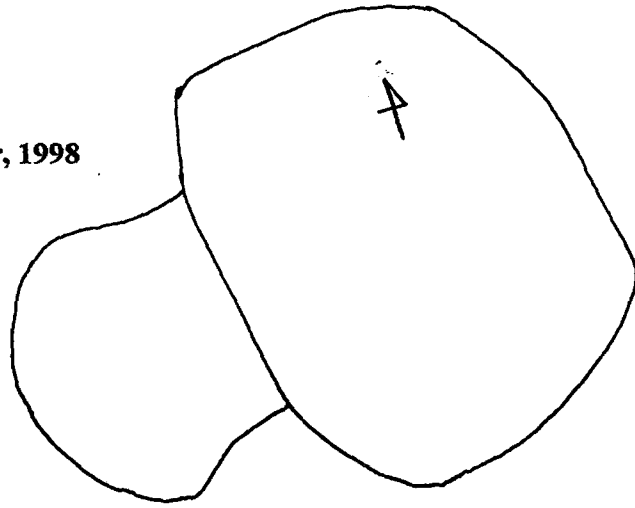
KM17: Dromoslu oda-mezar, 1998

Soyulmuştur. Dromos 1.04 x 0.88 x 2.10 m. boyutlarındadır. Mezar odası 1.60 x 1.20 x 0.99 m.'dir. Odada 1.10 x 0.30 x 0.65 m. boyutlarında seki bulunmaktadır.

Mezar odasında ele geçen çanak çömleklerin dağılımı şöyledir (Lev. CLXXVIII):

Çanak : 4 tüm yayvan çanak, 1 tüm derin çanak , 12 yayvan çanak ağzı, 7 derin çanak ağzı, 4 dip.

Çömlek: 7 ağzı, 2 dip

Testi: 2 tüm yuvarlak ağzılı, 2 kulp

Kandil: 1 ağzı

-15 amorf

Toplam: 7'si tüm, 35 parça

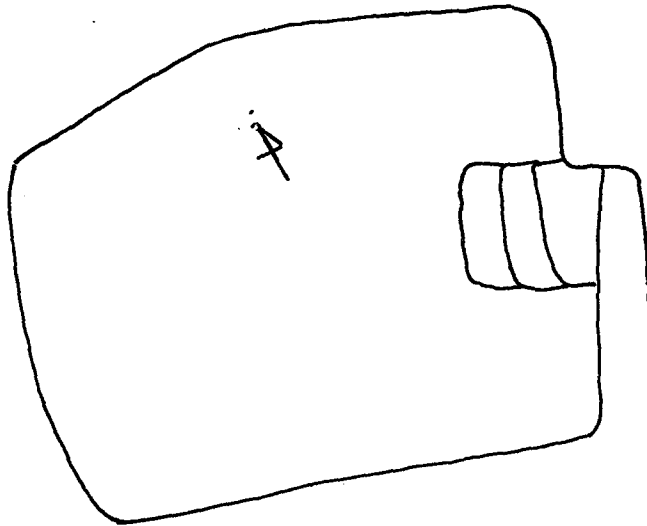
KM18: Dromossuz oda-mezar, 1998

Buluntuların durumu mezar odasının defineciler tarafından karıştırıldığını göstermektedir. Ortaçağ sikkesinin bulunması mezar odasının bu dönemde soyulduğuna işaret olarak gösterilebilir. 3 basamakla inilebilen mezar odası 2.31 x 2.35 x 1.83 m.'dir. Kapı girişi önünde dromosa rastlanmamıştır.

Mezar odasında ele geçen çanak çömleklerin dağılımı şöyledir (Lev. CLXXVIII):

Çanak : 1 tüm yayvan çanak, 1 tüm derin çanak, 11 yayvan çanak ağzı, 7 derin çanak ağzı, 3 dip.

Çömlek: 9 dip, 1 kulplu çömlekçik ağzı, 1 ağız.

-1 kazıma bezeli parça

-1 kabartma bezeli parça

Toplam: 2'si tüm, 34 parça

KM19: Dromoslu oda-mezar, 1998

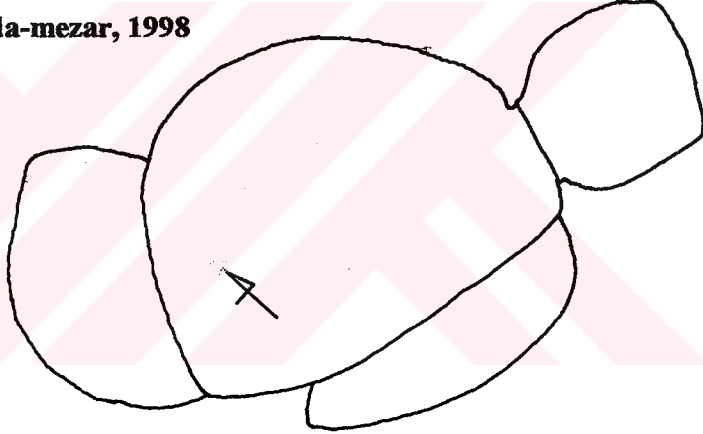

Soyulmuş ve tahrip edilmiştir. Dromos 0.90 x 0.90 x 2.08 m. boyutlarında, kare planlıdır. Yuvarlak planlı mezar odasında iki niş vardır. Batı duvarındaki nişin yanında 0.30 m. X 0.25 m. olan bir oyuk açılmıştır. Mezar odasının uzunluğu 2.20 m. batı kısmından 1.17 m doğu kısmında genişliği 0.63 m.'dir.

Mezar odasında ele geçen çanak çömleklerin dağılımı şöyledir (Lev. CLXXIX):

Çanak: 25 yayvan ağız, 14 derin ağız, 7 dip

Çömlek: 18 ağız, 5 dip

Testi: 1 kulp, 1 dip

-1 amorf

-1 delikli parça

Toplam: 72 parça

KM20: Dromoslu oda-mezar, 1998

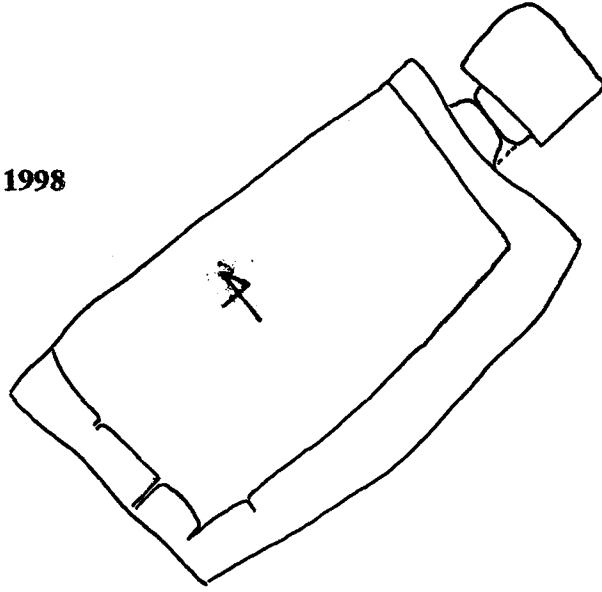

Soyulmuştur. Dromosu 0.90 x 0.91 m. boyutlarında, kare planlıdır. Odada genişliği 0.22 m.'den 0.25 m.'ye değin değışen seki vardır. Mezar odasının boyutları 2.90 x 1.72 m.'dir. Yüzeyden derinliği 1.22 m.'den 2.00 m. değin değışmektedir.

Mezar odasında ele geçen çanak çömleklerin dağılımı şöyledir (Lev. CLXXIX):

Çanak: 11 tüm yayvan çanak, 3 tüm derin çanak, 75 yayvan ağız, 15 derin ağız, 35 dip.

Çömlek: 77 ağız, 27 dip, 1 çömlekçik ağız, 2 tüm çömlek.

Testi: 2 yuvarlak ağızlı tüm testi, 2 tüm yonca ağızlı testi, 9 kulp, 2 yonca ağızlı testi ağız, 1 dip.

Kadeh: 5 kaide.

Askos: 1

-5 boya bezeme parça

-10 kazıma bezeme parça

- 5 kabartma bezemeli parça

-1 baskı bezemeli parça

-1 ezgi taşı

- 8 amorf

Toplam: 20'si tüm 270 parça

KM21: Dromoslu oda-mezar, 1998

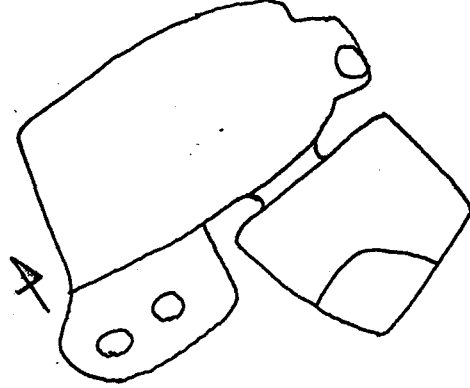

Soyulmuştur. Dromos 0.94 x 1.00 x 2.10 m. boyutlarında kare planlıdır. Mezar odasında iki urne bulunmuştur. İki nişi vardır. Mezar odası 1.60 x 1.04 x 1.10 m. boyutlarındadır.

Mezar odasında ele geçen çanak çömleklerin dağılımı şöyledir (Lev. CLXXX):

Çanak: 4 tüm yayvan çanak , 1 tüm derin çanak , 17 yayvan çanak ağzı, 3 derin çanak ağzı, 2 dip.

Çömlek: 8 ağzı, 4 dip

-1 kazıma bezeli parça

-1 kabartma bezeli parça

Toplam: 5'i tüm 36 parça

KM22: Dromoslu oda-mezar, 1998

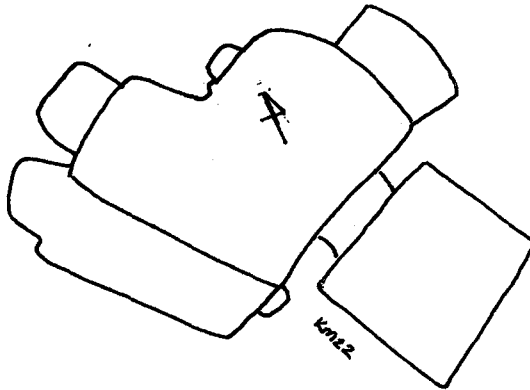

Soyulmuştur. Kare planlı dromosun ölçüleri 0.83 x 0.80 m.'dir. Odada 1.34 x 0.41 m. boyutlarında seki vardır. Odada yan yana iki niş vardır. Mezar odasının duvarlarında iki tane niş biçimli oyuk açılmıştır. Mezar odasının uzunluğu 1.34 m, kuzeyde genişliği 0.65m., güneyde ise 1.12 m., derinliği 1.08m.'dir.

Mezar odasında ele geçen çanak çömleklerin dağılımı şöyledir (Lev. CLXXX):

Çanak: 2 tüm yayvan çanak , 21 yayvan ağız, 5 derin ağız, 5 dip.

Çömlek: 14 ağız, 7 dip.

Kandil: 2

Testi: 1 yonca ağızlı testi ağız, 3 kulp

-2 boya bezemeli parça.

-5 amorf

Toplam: 2'si tüm, 60 parça

KM23: Dromoslu oda-mezar, 1998

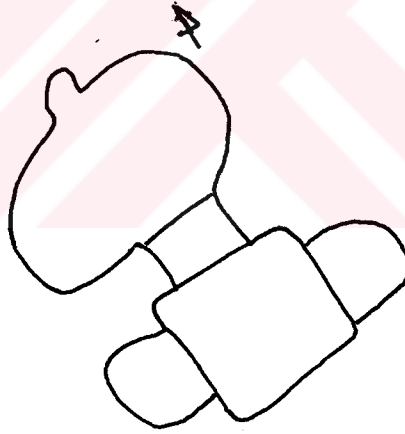

Soyulmuştur. Dromos 0.73 x 0.80 x 1.16 m. boyutlarındadır. Dromosda iki niş vardır. Mezar odası 1.32 x 1.49 x 0.99 m. boyutlarındadır.

Mezar odasında ele geçen çanak çömleklerin dağılımı şöyledir (Lev. CLXXXI):

Çanak: 12 yayvan ağız, 5 derin ağız, 2 dip.

Çömlek: 14 ağız, 3 dip.

Testi: 8 kulp

-1 amorf

Toplam: 44 parça

KM24: Dromoslu oda-mezar, 1998

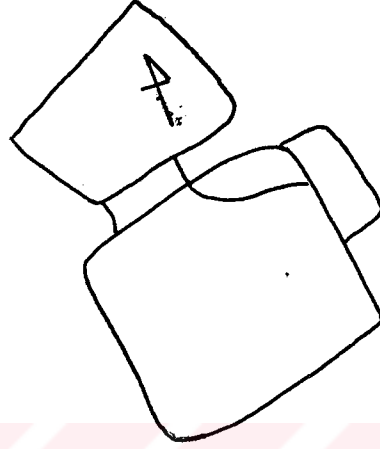

Soyulmuştur. Dromos trapes planlı olup 0.90 x 0.75 x 0.75 x 0.83 m. boyutlarındadır. Mezar odasının bir nişi vardır. Mezar odası 1.13 x 1.25 x 1.05 m. boyutlarındadır.

Mezar odasında ele geçen çanak çömleklerin dağılımı şöyledir (Lev. CLXXXI):

Çanak: 3 yayvan ağız, 2 derin ağız.

Çömlek: 8 ağız, 4 dip

Testi: 1 kulp

-1 çift delikli gölge parçası

Toplam: 23 parça

KM25: Dromoslu oda-mezar, 1998

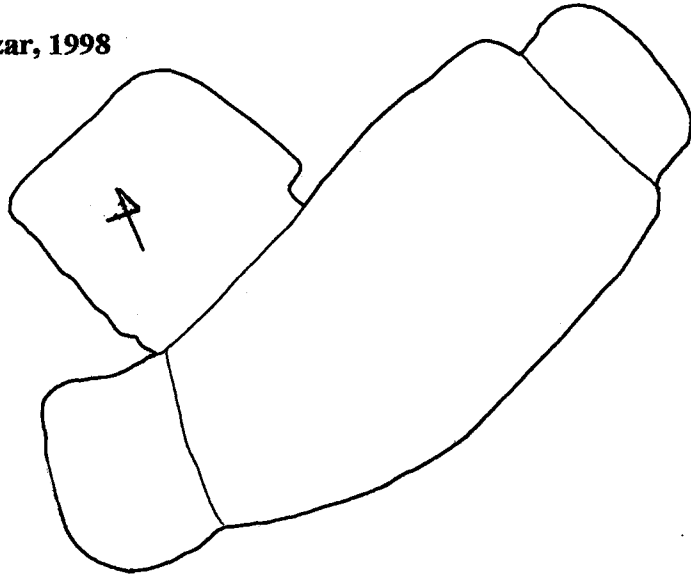

Soyulmuştur. Dromos 0.78 x 0.86 x 1.07 m. boyutlarındadır. Dromosta nişi yansıtan bir oyuk açılmıştır. Elips planlı mezar odası 1.77 x 1.25 x 1.14 m.'dir. Mezar odasının 2 nişi vardır.

Mezar odasında ele geçen çanak çömleklerin dağılımı şöyledir (Lev. CLXXXII):

Çanak: 2 tüm yayvan çanak , 27 yayvan çanak ağzı, 13 derin çanak ağzı, 7 dip.

Çömlek: 7 ağzı, 7 dip, 1 çömlekçik ağzı, 1 çömlek ağzı, amorf parçalar ve dip.

Testi: 4 kulp

- 1 kazıma bezemeli parça

- 1 kabartma bezemeli parça

- 3 amorf

Toplam: 2'si tüm, 71 parça

KM26: Dromoslu oda-mezar, 1998

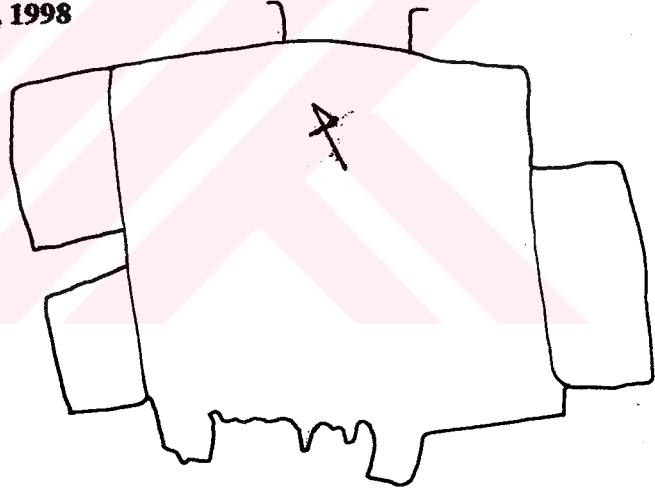

Soyulmuştur. Dromos 0.95 x 1.29 x 1.80 m. boyutlarındadır. Dromosun güney duvarında açılan kapı girişinin ağzı kapak taşlarıyla kapatılmıştır. Odada 4 niş vardır. Mezar odası 1.46 x 1.52 x 1.31 m.'dir.

Mezar odasında ele geçen çanak çömleklerin dağılımı şöyledir (Lev. CLXXXII):

Çanak: 4 tüm yayvan çanak , 2 tüm derin çanak , 10 yayvan ağzı, 4 derin ağzı, 2 dip.

Çömlek: 5 ağzı, 5 dip, 1 çömlekçik ağzı.

Testi: 2 tüm yonca ağzılı testi, 1 ağzı, 2 kulp.

Toplam: 8'i tüm, 30 parça

KM27: Dromoslu oda mezar, 1998

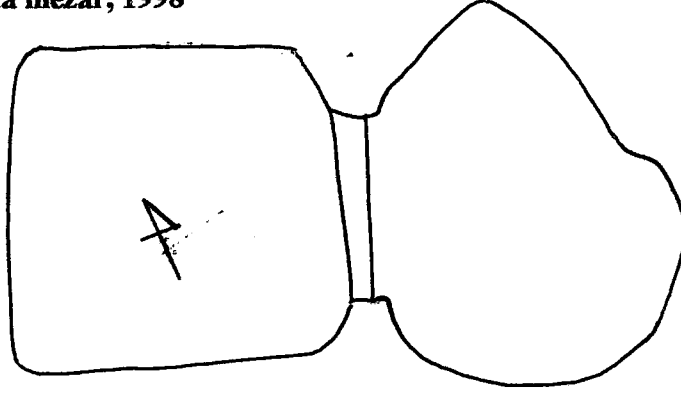

Soyulmuştur. Dromos 0.85 x 0.93 x 1.55 m.'dir. Mezar odasının köşeleri yuvarlatılmış üçgen plana sahiptir, ölçüleri 0.80 x 1.00 x 0.86 m.'dir.

Mezar odasında ele geçen çanak çömleklerin dağılımı şöyledir (Lev. CLXXXIII):

Çanak: 7 yayvan çanak ağzı, 4 derin çanak ağzı, 3 dip, 1 tüm yayvan çanak .

Çömlek: 7 ağız, 1 dip.

Testi: 4 kulp

- 1 kabartma bezemeli parça

- 1 kazıma bezemeli parça

Toplam: 1'i tüm, 28 parça

KM28: Dromoslu oda-mezar, 1998

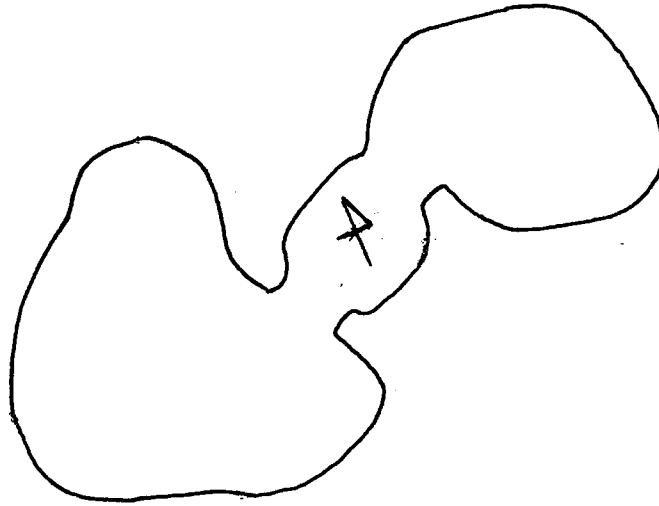

Soyulmuştur. Dromos 0.80 x 0.93 x 1.75 m. boyutlarındadır. Dromosun dogusunda ve batısında yer alan iki kapı girişine rastlanmıştır. Dromosta nişe benzer bir oyuk vardır. Mezar odası genişleterek niş biçimi verilmeye çalışılmıştır. Mezar odası 2.09 x 1.53 x 1.34 m. boyutlarındadır.

Mezar odasında ele geçen çanak çömleklerin dağılımı şöyledir (Lev. CLXXXIII):

Çanak: 1 tüm yayvan çanak , 1 tüm derin çanak, 50 yayvan çanak ağzı, 20 derin çanak ağzı, 16 dip.

Çömlek: 14 ağzı, 2 dip, 2 çömlekçik ağzı.

Testi: 2 tüm yuvarlak ağzılı testi, 2 kulplu testi ağzı, 6 kulp.

Meyvalık: 1 kaide

-13 amorf

Toplam: 4'ü tüm, 111 parça

KM29: Dromoslu oda-mezar, 1998

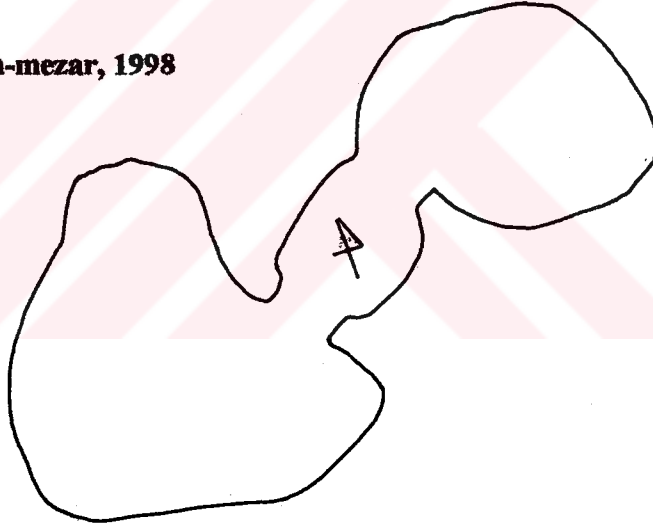

Soyulmuştur. KM28 no'lu kaya mezarlığı ile ortak dromosa sahiptir. Yuvarlak planlı mezar odasının ölçüleri 1.84 x 1.54 x 1.20 m.'dir.

Mezar odasında ele geçen çanak çömleklerin dağılımı şöyledir (Lev. CLXXXIV):

Çanak: 1 tüm yayvan çanak , 1 tüm derin çanak , 34 yayvan çanak ağzı, 14 derin çanak ağzı, 12 dip.

Çömlek: 2 tüm, 14 ağzı, 7 dip.

Testi: 7kulp

Kadeh: 1 ayak

Meyvalık: 1 kaide

Toplam: 4'ü tüm, 90 parça

KM30: Dromoslu oda-mezar, 1998



Soyulmuş ve tahrip edilmiştir. Dromosu tahrip edildiği için sağlıklı bir ölçü alınmamıştır. Mezar odası yuvarlak planlı 1.68 x 1.60 x 1.45 m. boyutlarındadır.

Mezar odasında ele geçen çanak çömleklerin dağılımı şöyledir (Lev. CLXXXIV):

Çanak: 35 yayvan ağız, 8 derin ağız, 8 dip, 1 kulplu çanak ağız.

Çömlek: 6 ağız, 1 çömlekçik ağız ve dibi.

Testi: 2 kulplu yuvarlak ağız, 8 kulp.

-6 amorf

Toplam: 70 parça

KM31: Dromoslu oda-mezar, 1998

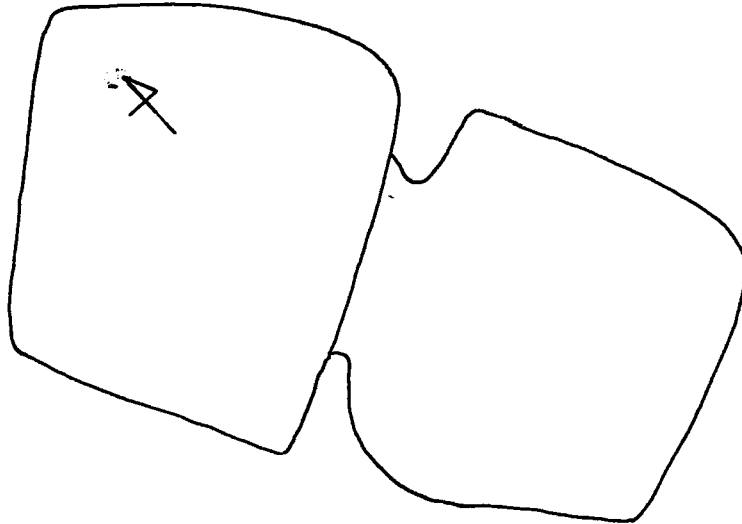

Soyulmuş ve tahrip edilmiştir. Dromos kare planlıdır. 0.93 x 0.86 x 1.68 m.'dir. Köşeleri yuvarlatılmış dörtgen planlı mezar odası 1.70 x 1.62 m.'dir.

Mezar odasında ele geçen çanak çömleklerin dağılımı şöyledir (Lev. CLXXXV):

Çanak: 4 yayvan ağız, 1 derin ağız, 2 dip.

Çömlek: 2 ağız

Testi: 1 kulp

-1 amorf

Toplam: 10 parça

KM32: Dromoslu oda-mezar, 1998

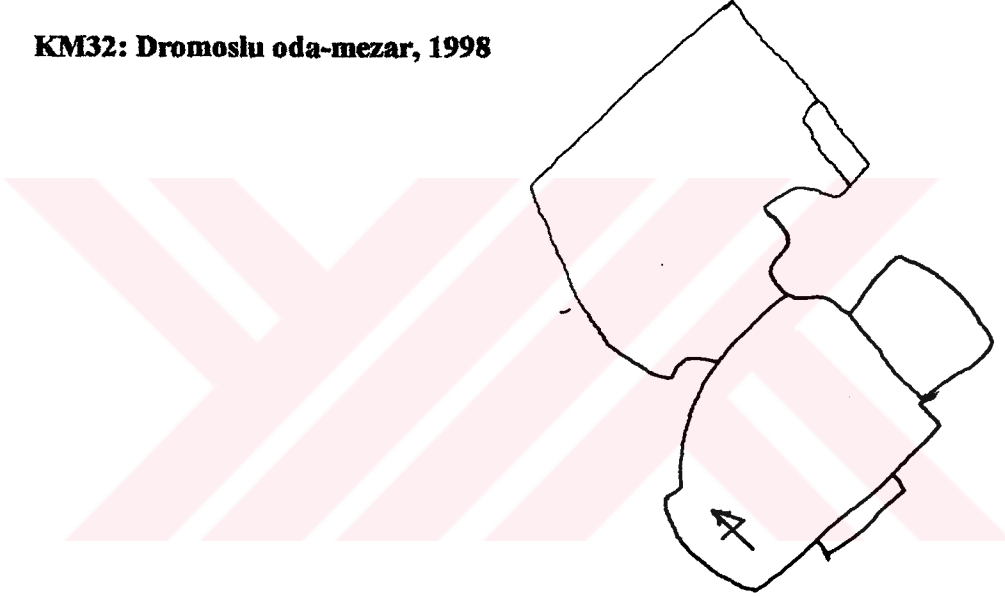

Soyulmuş ve tahrip edilmiştir. Dromos 1.90 x 1.20 x 1.15 m.'dir. Dromosta 3 niş vardır. Mezar odası 1.50 x 1.40 m.'dir.

Mezar odasında ele geçen çanak çömleklerin dağılımı şöyledir (Lev. CLXXXV):

Çanak: 2 tüm yayvan, 38 yayvan ağız, 9 derin ağız, 15 dip

Çömlek: 21 ağız, 15 dip, 1 çömlekçik ağız

Testi: 7 kulp

- 1 kazıma bezemeli parça

- 1 kabartma bezemeli parça

- 27 amorf

Toplam: 2'si tüm, 108 parça

KM33: Dromossuz oda-mezar, 1998

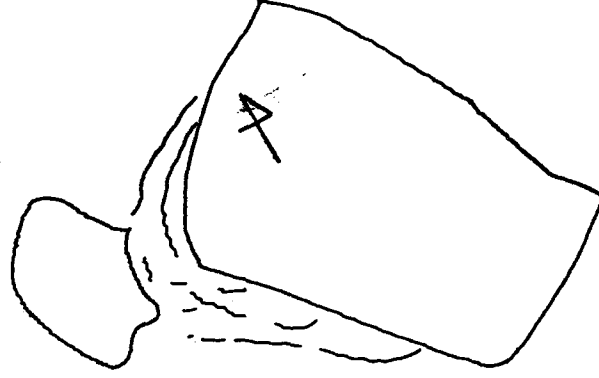

Soyulmuştur. Dromosu ve kapı girişi yoktur. Mezar odası 0.70 x 1.04 x 1.30 m. ölçülerindedir.

Mezar odasında ele geçen çanak çömleklerin dağılımı şöyledir (Lev. CLXXXVI):

Çanak: 2 yayvan ağız, 1 dip.

Çömlek: 1 ağız, 2 dip

Testi: 1 kulp

Toplam: 7 parça

KM34: Dromoslu oda-mezar, 1999

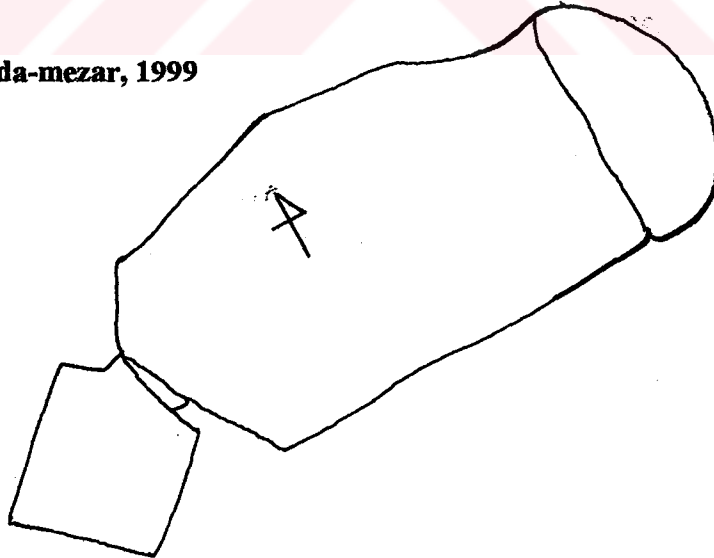

Soyulmuştur. Dromos 0.85 x 0.93 x 1.55 m.'dir. Dromos'tan mezara girerken basamak vardır. Odada bir niş vardır.

Mezar odasında ele geçen çanak çömleklerin dağılımı şöyledir (Lev. CLXXXVI):

Çanak: 2 tüm yayvan, 20 yayvan ağız, 4 derin ağız, 5 dip.

Çömlek: 14 ağız, 4 dip, 2 tüm.

- 2 baskı bezemeli parça

- 14 amorf

Toplam: 4'ü tüm, 49 parça

KM35: Dromoslu oda-mezar, 1999

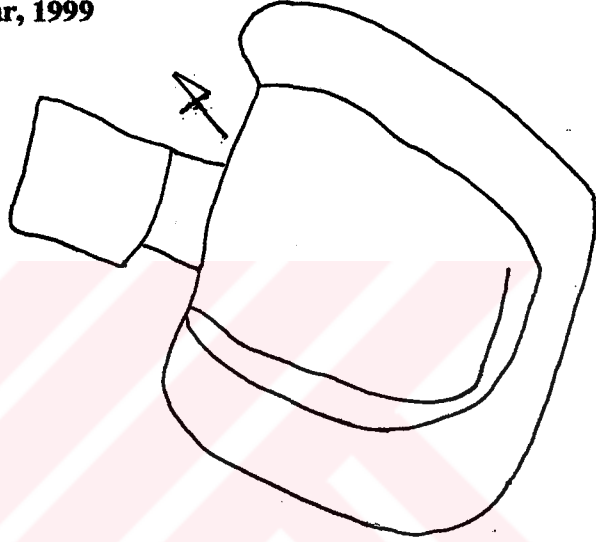

Soyulmuş ve tahrip edilmiştir. Dikdörtgen planlı dromosun ölçüleri 1.05 x 0.74 m.'dir. Kapı eşiği ile mezar zemini arasında 1.00m. olmasına rağmen basamak yoktur. Mezar odasında üç duvarda birden kesintisiz devam eden bir niş vardır. Nişin derinliği 0.45 m, açıklığı 0.57 m, oda tabanından yüksekliği 0.83 m.'dir. Mezar odasının genişliği 1.53 m, uzunluğu 2.02 m.'dir.

Mezar odasında ele geçen çanak çömleklerin dağılımı şöyledir (Lev. CLXXXVII):

Çanak: 4 tüm yayvan çanak , 13 yayvan ağız, 3 derin ağız, 2 dip.

Çömlek: 6 ağız, 1 dip, 1 çömlekçik ağız.

Testi: 9 kulp

- 1 kabartma bezemeli parça

- 2 baskı bezemeli parça

- 2 kazıma bezemeli parça

- 8 amorf

Toplam: 4'ü tüm, 40 parça

4.2 Basit Toprak Mezarlar

TM1: Basit Toprak Mezar, 1998

Nekropölün kuzeyinde 1.00 m. derinlikte çıkarıldı. Bu mezar 3 gömüyü içermektedir. Alttaki 2 iskelet karışık üstteki *in situ* haldedir. Orta durumda saklanmış insan iskeletinin kafatası kuzey yönünde bulunmakla beraber iskelet kuzey doğu- güney batı doğrultusunda sol tarafa dönük bir biçimde hoker pozisyonunda gömülmüştür. İskeletin kafatası hizasında hediyeleri yer alır.

Ele geçen çanak çömleklerin dağılımı şöyledir (Lev. CLXXXVII):

Çanak: 2 yayvan ağız

Toplam: 2 parça

TM2: Basit Toprak Mezar, 1999

Kazı alanının kuzeyinde. İskelet yarı hoker pozisyonunda, kuzey, güney doğrultusunda ve kötü durumda ortaya çıkarılmıştır. İskeletin üzeri beyaz renkli kireç taşlarıyla kaplanmış. Çeşitli takıları ve hediyeleri vardır.

Ele geçen çanak çömleklerin dağılımı şöyledir (Lev. CLXXXVIII):

Çanak: 2 yayvan ağız

Toplam: 2 parça

TM3: Basit Toprak Mezar, 1999

Yol kenarındadır. Sal taşı ve kayalar mezarın kenar bölümünü oluşturur. İskelet kuzeydoğu-güney batı yönünde uzanmaktadır. İskeletin altında dağınık bir şekilde kafatası ve kemikler çıkmıştır.

Ele geçen çanak çömleklerin dağılımı şöyledir (Lev. CLXXXVIII):

Çanak: 5 tüm yayvan, 2 yayvan ağız.

Çömlek: 3 tüm

Toplam: 8'i tüm, 2 parça

Genel Toplam:

Tüm: 166, Parça: 1996, Amorf: 216

4.3. Mal Grupları

Çalışmamızın amacına bağlı olarak, aşağıda Van-Altuntepe Nekropolü çanak çömleklerinin mal durumları yani hamur renkleri ile katkılarına çok genel bir anlamda yaklaşmış, ayrıntıya girmekten bilinçli bir şekilde kaçınılmıştır. Burada dikkatimiz, mezarlarda daha çok hangi tür ve hatta renklere daha çok yer verilmiş olduğunu görebilmektir.

Buna Göre:

Mal 1- Kiremit (Kırmızı parlak Biainili) %25

Mal 2-Kahverengi %64

Mal 3-Pembe %9

Mal 4-Krem %1

Mal 5-Gri %1

5. DEĞERLENDİRMELER

5.1. İSTATİSTİKSEL DEĞERLENDİRMELER

Yukarıda da değinildiği üzere, incelediğimiz ve değerlendirmeye aldığımız en yoğun grup olan 35 adet irili ufaklı kaya mezarlarının tümü daha önceden defnecilerce yağmalanmıştır. Öyle ki buluntular arasında Ortaçağ malzemelerinin de olması yağmanın çok erken tarihlerden beri başladığını gösterir. Her mezarda soygunculardan arta kalan malzemelerin büyük çoğunluğunu çanak çömlekler oluşturmaktadır. Yağmalanmış olmasına rağmen çanak çömleklerin toplam sayısı 2062 iken Ortaçağ çanak çömleklerinin sayısı 94'tür. Tüm durumda olan çanak çömleklerin sayısı 166'dır.

TAN'daki kapların form dağılımına baktığımızda, %51'lik oran ile ilk sırayı çanaklar(336) almaktadır. Daha sonra %40 ile çömlekler (271) gelmektedir. Testiler (62) %9 ile üçüncü sırayı alır. Bu kaplara göre çok az sayıda olan 3 kandil, 2 kadeh, 1 meyvalık ve 1 ritonun yoğunluk oranı %1'in altındadır.

Çanak çömleğin mezarlara göre dağılımına baktığımızda KM20 (290) %14'lik oranla ilk sırayı alır. İkinci sırayı %12'lik oranıyla KM2 (256) alırken, KM1 (38) %2, KM3 (50) %2, KM4 (30) %1, KM5 (19) %1, KM6 (29) %1, KM7 (36) %2, KM8 (19) %1, KM9 (85) %4, KM10 (50) %2, KM11 (15) %1, KM12 (43) %2, KM13 (45) %2, KM14 (12) %1, KM15 (39) %2, KM16 (34) %2, KM17 (42) %2, KM18 (36) %2, KM19 (72) %3, KM21 (41) %2, KM22 (62) %3, KM23 (44) %2, KM24 (23) %1, KM25 (73) %4, KM26 (38) %2, KM27 (29) %1, KM28 (115) %6, KM29 (94) %5, KM30 (70) %3, KM32 (110) %5, KM34 (53) %3, KM35 (44) %2, KM31 (10), KM33 (7), TM1 (2), TM2 (2), TM3 (10) ise %1'lik dilimin altında yer alırlar.

Mezarların boyutları ile mevcut kap sayılarını karşılaştırdığımızda, ortalama genişlikleri 3 m2 ile 8.4 m2 arasında değişen odalarda ele geçen çanak çömleklerin oda genişliği ile doğru orantılı bir biçimde sayıca arttıkları söylenemez. Örneğin 8.4 m2lik odada 63 kap bulunmuş iken, bunun yarısı büyüklüğünde, 4.4m2lik bir odada 11 seramik ele geçirilmiştir.

Çanak, çömlek ve testiye oranla çok az sayıda ele geçirilen kadeh, riton, kandil ve meyvalığın dağılımı ise şöyledir;

Kadehlerde birisi KM2 diğeri KM20'de

Riton KM4'den

Kandillerden biri KM5, biri KM17 diğeri ise KM22'de

Meyvalık KM14'te ele geçirilmiştir.

Kapların pişme kaliteleri orta derecededir. Orta pişmişler (332) %49'luk en büyük oranı oluştururlar. İyi pişmişler (228) %38 oranında, kötü pişmişler (116) ise %17'lik orandadırlar.

Katkı maddeleri dağılımına baktığımızda en fazla %58 oranı ile orta kum (362) katkının geldiği, bunu %44 ile ince kum (295) katkının izlediği görülmektedir. Daha sonra %3'lük oranı ile kaba kum (19) gelmektedir.

Açık dağılımına göre, kapların (643) %95 gibi büyük bir kısmını açıkları oluştururken, açıklı olmayanların (33) oranı ise %5'tir.

Hamur renklerine baktığımızda kahverengi (417) %64'lük oranıyla ilk sırada yer alır. Daha sonra sırasıyla kiremit (162) %25, pembe (56) %9, gri (8) %1 ve krem (4) %1'lik yoğunluktadırlar.

Yapım tekniğine bakıldığında (638) %94'ü çark yapımı, el yapımı (38) ise %6'dır.

5.2. ÖLÜ GÖMME ADETİNDE KABIN YERİ

Mezarların hepsi soyulmuş olmasına karşın, planlarına ve gömü geleneğine ilişkin kısıtlı da olsa bazı veriler elde edilmiştir. Yukarıda değinildiği üzere, mezar sayılarına baktığımızda, yakmadan gömmenin en çok uygulanmış gömü geleneği olduğunu görürüz.

Ölülerle birlikte mezarlara pişmiş topraktan çanak çömlek ile kişisel süs eşyaları, törensel silahlar, iğneler, boncuklar, mühürler bırakılıyordu. Süs eşyaları çeşitli inançları yansıtan parçalardır. Bizim amacımız ölünün yanına bırakılan Çanak Çömleklerin işlevi ile ilgili sorunların yanıtını aramaktır.

Mezarlıklarda dini törenlerin bir parçası olarak kurban törenlerinin de olduğunu biliyoruz. Ölü ile ilgili törenlerin öncelikli amacı Tanrıya şükran duygularını sunmak ve ölüyü tanrı önünde yüceltip onun kutsanmasını sağlamaktır (Derin 1993:188)

Ölülerin mezarlara ne tür törenler ile koyulduğunu TAN'da tespit etmemiz güçtür. Buna karşılık mezardan çıkan kaplar ölülerin gömülmesi sırasında belirli bir işlevin yerine getirilmesinde kullanılmış olmalıdır.

Mezarların tümü yağmalandığı için kapların içersinde yiyecek kalıntlarına rastlanılmamıştır. Ancak ele geçirilen çok sayıdaki kabın ölünün yanına yiyecek koymak amacıyla bırakılmış olması muhtemeldir. Bunlar yiyecek ve sıvı koymak için uygun kaplardır (Lev. IX-XXVIa-b). Benzerlerine bir Erken Demir Çağ mezarlığı olan Van-Karagündüz'de (Sevin, Kavaklı 1996a:25), Erzincan/Altıntepe (Özgüç 1948), Adilcevaz (Öğün 1987b: 64vd.), Dilkaya (Çilingiroğlu1991: 30) ve Iğdır (Barnett 1963) Urartu nekropollerinde rastlanılmıştır.

Ölüyle birlikte mezara sunu kapları içerisinde yiyecek ve içeceklerin bırakılmasıyla, ölünün öbür yaşamında da yiyip içebileceği düşünülerek ölmeden önceki yaşamına uygun ortam hazırlanmak istenmiş olabilir (Derin 1993:163). Ayrıca ruhların yaşayanlara rahatsızlık vermemesi amacıyla konulduklarını da akla getirmektedir.

Basit Toprak Mezarlarda kapların özellikle ölünün başının yakınına bırakıldığı anlaşılmıştır (Lev. IXb). Bu kaplar bize ölü ziyafeti ile ilişkili olduklarını göstermektedir. Dolayısıyla ziyafet sofrası uygulamasının Basit Toprak Mezarda da uygulandığı anlaşılmıştır.

Yukarıda bahsettiğimiz uygulamalar ışığında yakarak yapılan gömülerde de ziyafet töreni yapılmış olabilir. Ancak urnenin yanında herhangi bir çanak çömlek bulunmaması bize sununun ölünün yakılması esnasında yapıldığını düşündürmektedir.

Ölü yemeği töreninde mezara yiyecek ve içecek bırakmak için çeşitli boylarda ve farklı formlarda kaplar kullanılmıştır. Kuzu-oğlak türü hayvanlara ait

katı yiyecekler Karagündüz mezarlarının gösterdiği üzere⁶, açık ağızlı çanaklara (Lev. IX-XIV) kuzu-oğlak türü hayvanların etleri konulmuş olmalıydı. Sıvı gıdalar içinse dar ağızlı kulplu testiler (Lev. XXVIa-XL-1) ve çömlekler (Lev. XVI-XVIIa-b ve XXXIV-XXXV vd.) daha uygundur. Yonca ağızlı testiler (Lev. XXVa-XL-2) ve kadehler (Lev. XLI) belki de şarap için, ayaklı meyvalık (LXXVII-1) ya da kadeh ise yine sıvı içecekler sunmak için kullanılıyor olmalıydı.

Kaya mezarlarının duvarlarında bulunan nişlere kandiller konarak, karanlık olan mezar odasının gömü töreni sırasında aydınlatılmasında yağ kandillerinden yararlanılmaktaydı. Nitekim gerek Erken Demir Çağ'a ait Karagündüz'de ve gerekse klasik Urartu mezar odalarında yağ kandillerinin kullanıldığı saptanmıştır (Sevin, Kavaklı 1996a:26; Ögün 1978: Lev. CLX/ 30-31).

Ölü gömme töreni ile ilişkilerini belirleyebildiğimiz bu kapların yanında, KM2 no'lu mezarda bulunan geniş ağızlı büyükçe bir çömleğin (Lev. XXXVII-1-2, XLVII-3) farklı bir işleve sahip olması mümkündür. Bu büyük ölçekli ve geniş ağızlı kapların, gömme sırasında gerekli olan başka bir işlevi yerine getirdikleri düşünülebilir. Örneğin su konmuş olabilir. Başka bir kap yardımıyla veya elle bu kaptan alınan su ve/veya sıvı mezarın içine ve ölünün üzerine serpilmekte ve böylelikle kutsamanın gerçekleştirilmiş olabileceği akla gelmektedir.⁷

⁶ Erçek Gölü'nün kuzeydoğu kıyılarındaki bir Erken Demir Çağ olan Karagündüz'de pişmiş topraktan açık ağızlı çanakta kuzu-oğlak türü hayvanlara ait omurga parçaları ele geçmiştir.

⁷ Prof. Dr. Veli Sevin ile yaptığımız görüş alış-verişi sonucu böyle bir düşünceye ulaşmış bulunuyoruz.

6. SONUÇ

Bu çalışmada Van sınırları içersinde yer alan TAN'ın sunu kapları incelenmeye çalışılmıştır. TAN'ın tamamı yağmalanmıştır. Öyleki bazı mezarlar Ortaçağ'dan itibaren defneciler tarafından soyulmuş oluşu elde edilebilecek bilgileri sınırlı kılmıştır. Buna rağmen mezar mimarisi ve gömü geleneğine ilişkin bilgiler az da olsa bulunmaktadır. Bu bilgiler doğrultusunda üç farklı türde mezar tipinin aynı nekropolde uygulandığını görmekteyiz.

Çalışmamızın konusunu oluşturan sunu kapları soygunculardan arta kalan mezar eşyalarıdır. Mezarlarda dağınık durumda bulunan çeşitli formdaki, 166'sı tüm geriye kalanı parça halinde bulunan kapların sayıları 2069'u bulmaktadır. Tipik Urartu karakteristiği gösteren parlak kırmızı cilalı yuvarlak yada yonca ağızlı testiler sevilen türlerdendir. Çanak, çömlek ve ayaklı kadehler tanınan biçimleri aynen yinelerler. Bu çanak çömlekler Urartu repertuarını oluşturmaktadır⁸.

Pembe-kiremit ve kahve hamurlu ve çoğunlukla hamurunun renginde astarlı malların hakim olduğu bu mezarlara ait çanak çömlekler tipik Urartu karakteristiğini yansıtmaktadır.

Çalışmamızın aydınlatılmasında çanak çömlek en önemli delildir. Ancak *in situ* durumda hiçbir kap ele geçmemiştir. Çanak çömlek üzerinde yapmış olduğumuz incelemeler sonucu, gerek form gerekse hamur ve astarlarına baktığımızda, TAN'ın Van Gölü Havzası'ndaki çağdaşı olduğu diğer nekropollerle bir kültür birliği içerisinde olduğunu görmekteyiz.

Yukarıda sözünü ettiğimiz çanak çömlekler üzerinde yaptığımız incelemeler sonucu; mezarlardan gelen kapların, sarayda ve halkın günlük hayatta kullandığı kaplardan farklı olmadığını tespit etmiş bulunuyoruz. Yani Urartu nekropollerinde ölü gömme töreni ile ilişkili olarak üretilmiş özel bir çanak çömlek türüne rastlanmamıştır. Bununla birlikte kalite derecesi yüksek, özellikle kadeh ve askos gibi kapların ise toplumda özel konuma sahip insanlar tarafından kullanılmış olduğunu

söyleyebiliriz. Ayrıca “Palast Ware”, “Toprakkale Ware” yada “Bianili Keramiği” adları ile anılan parlak kırmızı renkli çanak çömleklerin yalnızca saraylarda soylular tarafından kullanılmayıp halk tarafından da benimsenmiş olduğu anlaşılmaktadır.

Bütün bu değerlendirmelerin ışığında, Van Gölü Havzası ve çevresindeki merkezlerle ilişkili Van-Altın-tepe’de yapılan sistematik kazılar ve buna bağlı olarak elde edilen buluntular, araştırma konumuzun aydınlatılmasına ışık tutmuştur. Ancak önümüzdeki yıllarda yapılacak yeni kazılar ve yeni bulgular ışığında ölü gömme adetlerinde kabın yeri tamamıyla açıklanabilme olanağına kavuşacaktır.

⁸ -Urartu keramiği hakkında genel bilgi için bkz. Barnett, 1963: res. 20/2; Emre 1969: 279; Erzen-Bilgiç-Boysal-Öğün 1960:17; Kroll 1976: 128; Lehmann-Haupt 1931: 563; Osten 1952: 307-354; Özgüç 1953: 36-37; Piotrovsky, 1955: lev. 6, 7, 9; Piotrovsky, 1966 b: 46; Sümer 1961/ 62: 245.

7- KATALOG

TAN ele geen anak ömleđin, bütünsel bir alıřmayla incelenebilmesi iin bir katalog oluřturulması gerekmekteydi. Bu nedenle mal grupları belirlendikten sonra, mezarlara göre form tiplerinin alt gruplarının belirlenmesine alıřılmıř ve bu ama dođrultusunda 2062 tüm ve para halindeki keramik elden geirilmıřtir. Ařađıdaki katalogda bunlardan, tezimizde yararlandıđımız 676 adedinin dökümü verilmektedir.



KAYNAKÇA KISALTMALARI

AJA	: American Journal of Archaeology
An. Ar.	: Anadolu Arařtırmaları
Anat. St.	: Anatolian Studies
AST	: Arařtırma Sonuçları Toplantısı
BAR	: British Archaeological Report
CAH	: Cambridge Ancient History
İstMitt.	: İstanbuler Mitteilungen
JNES	: Journal of Near Eastern Studies
KST	: Kazı Sonuçları Toplantısı
TAD	: Türk Arkeoloji Dergisi

KAYNAKÇA

- Barnett 1963 BARNETT, R. D. , " The Urartian Cemetery at Iğdır", *Anat. St.* XIII: 153-198
- Bittel 1958 BİTTEL, K. , *Grundzüge der Vor-und Frühgeschichte Kleinasiens*, Berlin
- Çilingirođlu 1989 ÇİLINGİROĐLU, A. , "Van-Dilkaya Höyüđü Kazıları, 1988", XI. KST 1, Antalya: 247-254
- 1994 ÇİLINGİROĐLU, A. , *Urartu Tarihi*, Ege Üni. Ed. Fak. Yay, No: 77, İzmir
- Derin 1994 DERİN, Z. , "The Urartian Cremation Jars in Van and Elazığ Museums", *Anatolian Iron Ages 3* (yay. haz. A. Çilingirođlu, D. French) Ankara: 49-62
- 1993 DERİN, Z. , *Demir Çađda Dođu Anadolu 'da Ölü Gömme Gelenekleri* (Basılmamış Doktora Tezi)
- Emre 1969 EMRE, K. , " Altın-tepe'de Urartu Seramiđi", *Bellekten XXXIII/131:279-288*

- Erzen, et al. 1960 ERZEN, A. , BİLGİÇ, E. , BOYSAL, Y. , ÖĞÜN, B. , ” Van-Toprakkale sondajları ve bu bölgedeki çalışmalar”, *TAD 10, 2*: 16-17
- Erzen 1970 ERZEN, A. , ” Çavuştepe 1969 Kazıları”, *Bulleten XXXIV/135*: 503-522
- 1974 ERZEN, A. , “Giyimli Bronz Defnesi ve Giyimli Kazısı”, *Bulleten XXXII/150*: 191-213
- Lehman-Haupt 1931 LEHMANN-HAUPT, C. F., *Armenien einst und jetzt. 2, 2. Berlin/Leipzig*
- Kroll 1966 KROLL , S. Die uraltäische Keramik aus Iran, Berlin: 25- 100.
- Mansel 1945 MANSEL, A. M., “Urartu Tarihi ve Medeniyeti”, İst. Üni. Yay. 24ı, İstanbul: 114-139
- Osten 1952 OSTEN H. H. , “Die urartäische Töpferei aus Van und die Möglichkeiten ihrer Einordnung in die anatolische Keramik”, *Orientalia 21*: 307-354
- Öğün, Bilgiç 1973 ÖĞÜN, B. , BİLGİÇ, E. , “Recent Archaeological Research in Turkey: Adilcevaz, 1972/Researches on the Urartian Graves Around Adilcevaz and Patnos, 1972”, *Anat. St. XXIII*: : 13-14

- Ögün 1974 ÖĞÜN, B. , “Urartu Halk Mezarları”, *Cumhuriyetin 50. Yılına Anma Kitabı*, Ankara:402-446
- 1978 ÖĞÜN, B. , “Urartäische Bestattungsbräuche”, *Studien zur Religion und Kultur Kleinasiens, Festschrift für F. K. Dörner*: 639-678.
- Ökse 1999 ÖKSE, A. T., *Önasya Arkeolojisi Seramik Terimleri, Arkeoloji ve Sanat Yay. İstanbul*
- Özgüç 1948 ÖZGÜÇ, T. , *Ön Tarihte Anadolu'da Ölü Gömme Adetleri*, Ankara
- 1953 ÖZGÜÇ, T. , ÖZGÜÇ, N. , *T. T. K. Tarafından yapılan Kültepe Kazısı Raporu*, T. T. K. Yayınları, 5-12. Ankara
- 1963 ÖZGÜÇ, T. , “Eski Anadolu Arkeolojisi”, *Anotolia VII*: 30-46
- 1969 ÖZGÜÇ, T. , *Altıntepe 2 Mezarlar, Depo Binası ve Fildişi Eserler*, Ankara
- Piotrovsky 1955 PIOTROVSKY, B. B. , *Karmir-Blur 3*, Erivan
- 1966 PIOTROVSKY, B. B. , *Il Regno di Van*, Roma

- 1967 PIOTROVSKY, B. B. , *Urartu, the kingdom of Van and its art*, London
- Sevin 1980 SEVİN, V. , “Van Kalesi’nden Bir Kaya Mezarı ve Urartular’da Ölü Yakma Geleneği”, *An. Ar. VIII*: 151-164.
- 1986 SEVİN, V. , “Urartu Mezar Mimarisine Yeni Katkılar”, *An. Ar. X*: 329-340
- 1996 SEVİN, V. , *Anadolu Arkeolojisi*, Der. Yay. , İst.
- 1996a SEVİN. V. , KAVAKLI, E. , *Van/Karagündüz. Bir Erken Demir Çağ Nekropolü*, Ark. ve San. Yay. , İstanbul.
- 1996b SEVİN. V. , KAVAKLI, E. , “Van-Karagündüz Erken Demir Çağı Nekropolü”, *Bulleten LX/227*: 1-20
- 1998 SEVİN, V. , “Altıntepe”, *Dünyada Van*, Van Valiliği Kültür ve Sanat Dergisi, 10: 2-5
- et al. 1999 SEVİN, V. , ÖZFIRAT, A. , KAVAKLI, E. , “1997-98 Van/Altıntepe Urartu Nekropolü Kazıları”, XXI. KST 1 Ankara : 421-425

Sevin, Özfirat 2000

SEVİN, V. - ÖZFIRAT, A. "Van/Altuntepe Kazıları",
Türkiye Arkeolojisi ve İstanbul Üniversitesi, (Yay.
Haz. O. Belli) İstanbul Üniversitesi: 217-222

Sümer 1961-62

SÜMER, O. , "Urartu Pişmiş Toprak Eserleri Hakkında",
Anatolia VI, 245-272

Tarhan, Sevin 1993

TARHAN, M. T. , SEVİN, V. , "Van Kalesi ve Eski
Van Şehri Kazıları 1990 yılı çalışmaları", *Bulleten*
LVII/220 : 846-854



KM1 Katalođu

LEV.	: XXVII-1
FORM	: anak
YAPIM	: ark
AP	: 9.5 cm.
YÜKSEKLİK	: -
HAMUR	: Pembemsi kahverengi 5YR 5/6, Mal 2
ASTAR	: Hamurunun rengine
KATKI	: Orta kum
PİŐME	: Orta-Aık griden kıızıla deđiŐen alacalanma var.
AKI	: Akılı (Hafif)
KAZI İZİM NO	: TAN-KM1-2
KAZI ENV.NO	: -
MÜZE ENV.NO	: -

LEV.	: XXVII-2
FORM	: anak (Biainili)
YAPIM	: ark
AP	: 18 cm.
YÜKSEKLİK	: -
HAMUR	: Kahve 5YR 6/6, Mal 2
ASTAR	: Kiremit 10R 4/8
KATKI	: İnce kum
PİŐME	: İyi
AKI	: Akılı (İ-DıŐ)
KAZI İZİM NO	: TAN-KM1-7
KAZI ENV.NO	: -
MÜZE ENV.NO	: -

LEV.	: XXVII-3
FORM	: anak (Biainili)
YAPIM	: ark
AP	: 26 cm.
YÜKSEKLİK	: -
HAMUR	: Sarımsı kahve 7.5YR 7/6, Mal 2
ASTAR	: Kiremit 10 R 4/8
KATKI	: Orta kum-TaŐcık
PİŐME	: Orta
AKI	: Akılı
KAZI İZİM NO	: TAN-KM1-8
KAZI ENV.NO	: -
MÜZE ENV.NO	: -

LEV. : XXVII-4
FORM : Çanak (Biainili)
YAPIM : Çark
ÇAP : 18 cm
YÜKSEKLİK : -
HAMUR : Kiremit 10R 5/8, Mal 1
ASTAR : İçi ve dışı kızıl kiremit 10R 4/6
KATKI : Orta kum
PİŞME : Orta
AÇKI : Açıklı
KAZI ÇİZİM NO : TAN-KM 1-1
KAZI ENV.NO : -
MÜZE ENV.NO : -

LEV. : XXVII-5
FORM : Çanak (Biainili)
YAPIM : Çark
ÇAP : 24 cm
YÜKSEKLİK : -
HAMUR : Kahve 5YR 5/8, Mal 2
ASTAR : Kızıl Kiremit 10R 4/6
KATKI : Orta kum-Çok az taşçık
PİŞME : Orta
AÇKI : Açıklı (İç-Dış)
KAZI ÇİZİM NO : TAN-KM 1-5
KAZI ENV.NO : -
MÜZE ENV.NO : -

LEV. : XXVIII-1
FORM : Çömlek
YAPIM : Çark
ÇAP : 12 cm
YÜKSEKLİK : -
HAMUR : Pembe 5YR 7/6, Mal 3
ASTAR : Sarımsı krem 7.5YR 7/6
KATKI : İnce kum
PİŞME : İyi
AÇKI : Açıklı
KAZI ÇİZİM NO : TAN-KM1-4
KAZI ENV.NO : -
MÜZE ENV.NO : -

LEV. : XXVIII-2
FORM : Dip (Biainili)

YAPIM : Çark
ÇAP : 12 cm
YÜKSEKLİK : -
HAMUR : Kahve 5YR 5/6, Mal 2
ASTAR : Kızıl Kiremit 10R 4/6
KATKI : İnce kum-Taşçık
PİŞME : İyi
AÇKI : Açıklı (İç-Dış)
KAZI ÇİZİM NO : TAN-KM1-6
KAZI ENV.NO : -
MÜZE ENV.NO : -

LEV. : XXVIII-3
FORM : Testi Kulbu
YAPIM : El
ÇAP : -
YÜKSEKLİK : -
HAMUR : Kahverengi 5YR 5/6, Mal 2
ASTAR : Kızıl Kiremit 10R 4/8
KATKI : İnce kum
PİŞME : Orta
AÇKI : Açıklı
KAZI ÇİZİM NO : TAN-KM1-3
KAZI ENV.NO :
MÜZE ENV.NO :

KM2 Kataloğu

LEV. : XXIX-1
FORM : Çanak (Biainili)
YAPIM : Çark
ÇAP : 13 cm
YÜKSEKLİK : -
HAMUR : Sarımsı kahve 7.5YR 7/6, Mal 1
ASTAR : Kızıl kiremit 10R 4/8
KATKI : Orta kum
PİŞME : Orta
AÇKI : Açıklı
KAZI ÇİZİM NO : TAN-KM2-70
KAZI ENV.NO : -
MÜZE ENV.NO : -

LEV. : XXIX-2
FORM : Çanak

YAPIM : Çark
ÇAP : 10 cm
YÜKSEKLİK : 3.7 cm
HAMUR : Açık pembe 2.5YR 6/6, Mal 3
ASTAR : Hamurunun renginde astarlı
KATKI : İnce kum
PİŞME : Orta
AÇKI : Açıklı (Hafif)
KAZI ÇİZİM NO : TAN-KM2-45
KAZI ENV.NO : -
MÜZE ENV.NO : -

LEV. : XXIX-3
FORM : Çanak
YAPIM : Çark
ÇAP : 9 cm
YÜKSEKLİK : 4 cm
HAMUR : Sarımsı kahve 7.5YR 7/6, Mal 1
ASTAR : Hamurunun renginde
KATKI : Orta kum-Taşçık
PİŞME : Kötü –İçi ve dışı isli
AÇKI : Açıklı (İç-Dış)
KAZI ÇİZİM NO : TAN-KM2-63
KAZI ENV.NO : -
MÜZE ENV.NO : -

LEV. : XXIX-4
FORM : Çanak
YAPIM : Çark
ÇAP : 13 cm
YÜKSEKLİK : -
HAMUR : Pembemsi kahve 5YR 7/8, Mal 2
ASTAR : Hamurunun renginde
KATKI : Orta kum-Taşçık
PİŞME : Orta
AÇKI : Açıklı (İç-Dış)
KAZI ÇİZİM NO : TAN-KM2-81
KAZI ENV.NO : -
MÜZE ENV.NO : -

LEV. : XXIX-5
FORM : Çanak
YAPIM : Çark
ÇAP : -

YÜKSEKLİK : -
HAMUR : Kahverengi 5 YR 6/6, Mal 1
ASTAR : İçi ve dışı hamurunun Renginde
KATKI : Orta kum
PİŞME : Orta –Az bir yerde siyah gri renk farklılığı var.
AÇKI : Açıklı (Hafif)
KAZI ÇİZİM NO : TAN-KM2-56
KAZI ENV.NO : -
MÜZE ENV.NO : -

LEV. : XXIX-6
FORM : Çanak (Biainili)
YAPIM : Çark
ÇAP : 22 cm
YÜKSEKLİK : -
HAMUR : Kahve 5YR 5/8, Mal 2
ASTAR : Kiremit 10R 4/8
KATKI : Orta kum
PİŞME : Kötü-Pişmeden ve isten içte ve dışta siyahlanmalar
 var.
AÇKI : Açıklı (İç-Dış)
KAZI ÇİZİM NO : TAN-KM2-82
KAZI ENV.NO : -
MÜZE ENV.NO : -

LEV. : XXIX-7
FORM : Çanak (Biainili)
YAPIM : Çark
ÇAP : 19 cm
YÜKSEKLİK : -
HAMUR : Kahve 5YR 5/8, Mal 2
ASTAR : Kiremit 10R 4/8
KATKI : Orta kum-Az taşçık
PİŞME : Kötü –Pişmeden ve isten içte ve dışta siyahlaşmalar
 var.
AÇKI : Açıklı (İç-Dış)
KAZI ÇİZİM NO : TAN-KM2-88
KAZI ENV.NO : -
MÜZE ENV.NO : -

LEV. : XXIX-8
FORM : Çanak
YAPIM : Çark
ÇAP : 16 cm

YÜKSEKLİK : -
HAMUR : Kahve 5YR 6/8, Mal 2
ASTAR : Pembemsi kiremit 2.5YR 5/6
KATKI : İnce kum
PİŞME : İyi
AÇKI : Açkılı (İç-Dış)
KAZI ÇİZİM NO : TAN-KM2-95
KAZI ENV.NO : -
MÜZE ENV.NO : -

LEV. : XXX-1
FORM : Çanak
YAPIM : Çark
ÇAP : 16 cm
YÜKSEKLİK : -
HAMUR : Kahve 5YR 6/6, Mal 2
ASTAR : Kiremit 2.5YR 5/6
KATKI : Orta kum
PİŞME : Orta
AÇKI : Açkılı (İç-Dış)
KAZI ÇİZİM NO : TAN-KM2-89
KAZI ENV.NO : -
MÜZE ENV.NO : -

LEV. : XXX-2
FORM : Çanak
YAPIM : Çark
ÇAP : 17 cm
YÜKSEKLİK : 3.4 cm
HAMUR : Kahve 10YR 5/4, Mal 2
ASTAR : Hamurunun renginde
KATKI : Orta kum-İnce mineral
PİŞME : Kötü –Hamur rengi bir yerde izlenebiliyor. Tamamen siyah.
 Astar rengi de izlenemiyor.
AÇKI : Açkılı (Hafif)
KAZI ÇİZİM NO : TAN-KM2-54
KAZI ENV.NO : -
MÜZE ENV.NO : -

LEV. : XXX-3
FORM : Çanak (Biainili)
YAPIM : Çark
ÇAP : 15.5 cm

YÜKSEKLİK : 4.4 cm
HAMUR : Kahve 5YR 5/6, Mal 2
ASTAR : Kızıl Kiremit 10R 4/6
KATKI : Orta kum
PİŞME : İyi
AÇKI : Açkılı
KAZI ÇİZİM NO : TAN-KM2-37
KAZI ENV.NO : -
MÜZE ENV.NO : -

LEV. : XXX-4
FORM : Çanak (Biainili)
YAPIM : Çark
ÇAP : 16 cm
YÜKSEKLİK : -
HAMUR : Kahve 5YR 5/8, Mal 2
ASTAR : Kiremit 10R 4/8
KATKI : İnce kum
PİŞME : İyi –Dış yüzeyde isten dolayı siyahlanmalar var.
AÇKI : Açkılı (İç-Dış)
KAZI ÇİZİM NO : TAN-KM2-84
KAZI ENV.NO : -
MÜZE ENV.NO : -

LEV. : XXX-5
FORM : Çanak
YAPIM : Çark
ÇAP : 20 cm
YÜKSEKLİK : -
HAMUR : Hamur rengi izlenemiyor. Siyah 7.5YR N 21
ASTAR : Astar rengi izlenemiyor.
KATKI : İnce kum
PİŞME : Kötü –Pişmeden hamur ve astar rengi izlenemiyor.
AÇKI : Açkılı (İç-Dış)
KAZI ÇİZİM NO : TAN-KM2-94
KAZI ENV.NO : -
MÜZE ENV.NO : -

LEV. : XXX-6
FORM : Çanak
YAPIM : Çark
ÇAP : 14 cm
YÜKSEKLİK : -
HAMUR : Kahve 5YR 6/6, Mal 1

ASTAR : Hamurunun rengine
KATKI : Orta kum
PİŞME : Orta -İç-Dış isli
AÇKI : Açıklı
KAZI ÇİZİM NO : TAN-KM2-83
KAZI ENV.NO : -
MÜZE ENV.NO : -

LEV. : XXXI-1
FORM : Çanak
YAPIM : Çark
ÇAP : 20 cm
YÜKSEKLİK : -
HAMUR : Kahve 5YR 5/6, Mal 2
ASTAR : Koyu kiremit 10R 4/6
KATKI : Orta kum-Taşçak
PİŞME : Orta
AÇKI : Açıklı (İç-Dış)
KAZI ÇİZİM NO : TAN-KM2-71
KAZI ENV.NO : -
MÜZE ENV.NO : -

LEV. : XXXI-2
FORM : Çanak (Biaınili)
YAPIM : Çark
ÇAP : 14 cm
YÜKSEKLİK : -
HAMUR : Kiremit 10R 4/8, Mal 1
ASTAR : Hamurunun rengine
KATKI : Orta kum
PİŞME : Orta
AÇKI : -
KAZI ÇİZİM NO : TAN-KM2-78
KAZI ENV.NO : -
MÜZE ENV.NO : -

LEV. : XXXI-3
FORM : Çanak (Biaınili)
YAPIM : Çark
ÇAP : 18 cm
YÜKSEKLİK : -
HAMUR : Pembe 2.5YR 6/8, Mal 3
ASTAR : Kiremit 10R 4/8
KATKI : Orta kum

PİŞME : Orta
AÇKI : Açkılı
KAZI ÇİZİM NO : TAN-KM2-76
KAZI ENV.NO :-
MÜZE ENV.NO :-

LEV. : XXXI-4
FORM : Çanak (Biainili)
YAPIM : Çark
ÇAP : 16 cm
YÜKSEKLİK : -
HAMUR : Kahve 5YR 6/6, Mal 2
ASTAR : Kiremit 10R 4/8
KATKI : Orta kum
PİŞME : Orta
AÇKI : Açkılı
KAZI ÇİZİM NO : TAN-KM2-73
KAZI ENV.NO :-
MÜZE ENV.NO :-

LEV. : XXXI-5
FORM : Çanak (Biainili)
YAPIM : Çark
ÇAP : 22 cm
YÜKSEKLİK : -
HAMUR : Kahve 5YR 5/8, Mal 1
ASTAR : Kızıl kiremit 10R 4/6
KATKI : Orta kum-Taşçık
PİŞME : Orta
AÇKI : Açkılı (İç-Dış)
KAZI ÇİZİM NO : TAN-KM2-72
KAZI ENV.NO :-
MÜZE ENV.NO :-

LEV. : XXXII-1
FORM : Çanak (Tümlendi)
YAPIM : Çark
ÇAP : 14 cm
YÜKSEKLİK : 5.8 cm
HAMUR : Pembemsi kiremit 2.5YR 5/4, Mal 1
ASTAR : Hamurunun rengine
KATKI : Orta kum
PİŞME : Orta
AÇKI : Açkılı

KAZI ÇİZİM NO : TAN-KM2-36
KAZI ENV.NO : TAN-KM2-36/98-36
MÜZE ENV.NO : 9-36-98

LEV. : XXXII-2
FORM : Çanak
YAPIM : Çark
ÇAP : 15 cm
YÜKSEKLİK : 4.6 cm
HAMUR : Kiremit 2.5YR 4/6, Mal 1
ASTAR : Hamurunun renginde
KATKI : Orta kum
PİŞME : Orta – Pişmeden genelde siyah
AÇKI : Açıklı
KAZI ÇİZİM NO : TAN-KM2-33
KAZI ENV.NO : TAN-KM2-33/97-30
MÜZE ENV.NO : 12-30-97

LEV. : XXXII-3
FORM : Çanak
YAPIM : Çark
ÇAP : 20 cm
YÜKSEKLİK : -
HAMUR : Kızıl kiremit 7.5YR 7/6, Mal 1
ASTAR : Hamurunun renginde_Astar rengi az bir yerde
izlenebiliyor.
KATKI : Orta kum
PİŞME : Orta
AÇKI : Açıklı
KAZI ÇİZİM NO : TAN-KM2-58
KAZI ENV.NO : -
MÜZE ENV.NO : -

LEV. : XXXII-4
FORM : Çanak
YAPIM : Çark
ÇAP : -
YÜKSEKLİK : -
HAMUR : Kiremit 2.5YR 4/8, Mal 1
ASTAR : Hamurunun Renginde
KATKI : İnce kum
PİŞME : Orta
AÇKI : Açıklı (İç-Dış)
KAZI ÇİZİM NO : TAN-KM2-91

KAZI ENV.NO :-
MÜZE ENV.NO :-

LEV. : XXXII-5
FORM : Çanak
YAPIM : Çark
ÇAP : 17.5 cm
YÜKSEKLİK : 3.4 cm
HAMUR : Kahve 5YR 5/6, Mal 2
ASTAR : Kızıl Kiremit 10R 4/8
KATKI : İnce kum
PİŞME : İyi
AÇKI : Açkılı
KAZI ÇİZİM NO : TAN-KM2-34
KAZI ENV.NO : TAN-KM2-34/97-31
MÜZE ENV.NO : 12-31-97

LEV. : XXXIII-1
FORM : Çanak (Biainili)
YAPIM : Çark
ÇAP : 22 cm
YÜKSEKLİK : -
HAMUR : Kahve 5YR 5/6, Mal 2
ASTAR : Kızıl kiremit 10R 4/8
KATKI : İnce kum
PİŞME : İyi
AÇKI : Açkılı (İç-Dış)
KAZI ÇİZİM NO : TAN-KM2-75
KAZI ENV.NO : -
MÜZE ENV.NO : -

LEV. : XXXIII-2
FORM : Çanak
YAPIM : Çark
ÇAP : 19 cm
YÜKSEKLİK : -
HAMUR : Kahve 5YR 5/6, Mal 1
ASTAR : Kiremit 2.5YR 4/8
KATKI : İnce kum
PİŞME : İyi
AÇKI : Açkılı (İç-Dış)
KAZI ÇİZİM NO : TAN-KM2-65
KAZI ENV.NO : -
MÜZE ENV.NO : -

LEV. : XXXIII-3
FORM : Çanak (Bianili)
YAPIM : Çark
ÇAP : 16 cm
YÜKSEKLİK : -
HAMUR : Kahve 5YR 5/6, Mal 1
ASTAR : Kızıl kiremit 10R 4/8
KATKI : İnce kum
PİŞME : Orta
AÇKI : Açıklı
KAZI ÇİZİM NO : TAN-KM2-74
KAZI ENV.NO : -
MÜZE ENV.NO : -

LEV. : XXXIII-4
FORM : Çanak
YAPIM : Çark
ÇAP : 22 cm
YÜKSEKLİK : -
HAMUR : Kahve 5YR 5/8, Mal 2
ASTAR : Pembe 2.5YR 6/6
KATKI : İnce kum
PİŞME : Orta
AÇKI : Açıklı(İç-Dış)
KAZI ÇİZİM NO : TAN-KM2-77
KAZI ENV.NO : -
MÜZE ENV.NO : -

LEV. : XXXIII-5
FORM : Çanak
YAPIM : Çark
ÇAP : 26 cm
YÜKSEKLİK : 7.2 cm
HAMUR : Kiremit 2.5YR 5/8, Mal 1
ASTAR : İçi hamurunun renginde, dışı kahverengi 5YR 5/4
KATKI : Orta kum
PİŞME : Kötü- İçte yoğun dışta dibe doğru is tabakası var.
AÇKI : Açıklı (Hafif)
KAZI ÇİZİM NO : TAN-KM2-55
KAZI ENV.NO : -
MÜZE ENV.NO : -

LEV. : XXXIII-6
FORM : Çanak
YAPIM : Çark
ÇAP : -
YÜKSEKLİK : -
HAMUR : Kahve 5 YR 5/6, Mal 2
ASTAR : İçi ve dışı kızıl kiremit 10R 4/6
KATKI : İnce kum
PİŞME : İyi-siyah lekeler oluşmuş
AÇKI : Açıklı
KAZI ÇİZİM NO : TAN-KM2-53
KAZI ENV.NO : -
MÜZE ENV.NO : -

LEV. : XXXIII-7
FORM : Çanak
YAPIM : Çark
ÇAP : -
YÜKSEKLİK : -
HAMUR : Kızıl kahverengi 2.5YR 4/6, Mal 2
ASTAR : İçi ve dışı hamurunun renginde
KATKI : İnce kum
PİŞME : İyi
AÇKI : Açıklı
KAZI ÇİZİM NO : TAN-KM2-43
KAZI ENV.NO : -
MÜZE ENV.NO : -

LEV. : XXXIV-1
FORM : Çömlek
YAPIM : Çark
ÇAP : 12 cm
YÜKSEKLİK : -
HAMUR : Sarımsı kahve 7.5YR 7/6, Mal 2
ASTAR : Kiremit 10R 4/6
KATKI : Orta kum
PİŞME : Orta
AÇKI : Açıklı (İç-Dış)
KAZI ÇİZİM NO : TAN-KM2-87
KAZI ENV.NO : -
MÜZE ENV.NO : -

LEV. : XXXIV-2

FORM : Çömlek
YAPIM : Çark
ÇAP : 11 cm
YÜKSEKLİK : -
HAMUR : Krem 7.5YR 7/6, Mal 4
ASTAR : Hamurunun renginde dışı ve ağız kenarı içi kızıl
 kiremit

KATKI : Orta kum
PİŞME : Orta-içte is oluşmuş
AÇKI : Açkılı
KAZI ÇİZİM NO : TAN-KM2-57
KAZI ENV.NO : -
MÜZE ENV.NO : -

10R 4/6 ancak az bir yerde izlenebiliyor.

LEV. : XXXIV-3
FORM : Çömlek (Bianili)
YAPIM : Çark
ÇAP : 8 cm
YÜKSEKLİK : -
HAMUR : Kiremit 2.5YR 5/8, Mal 1
ASTAR : Kiremit 10R 5/8
KATKI : Orta kum
PİŞME : Orta -İçte ve dışta siyah renk.
AÇKI : Açkılı (İç-Dış)
KAZI ÇİZİM NO : TAN-KM2-96
KAZI ENV.NO : -
MÜZE ENV.NO : -

LEV. : XXXIV-4
FORM : Çömlek (Bianili)
YAPIM : El
ÇAP : 10 cm
YÜKSEKLİK : 10 cm
HAMUR : Kiremit 2.5YR 5/8, Mal 1
ASTAR : Hamurunun renginde
KATKI : Orta kum
PİŞME : Kötü-Kremden siyaha değin alacalanmalar ve isler
 görülmekte.
AÇKI : -
KAZI ÇİZİM NO : TAN-KM2-64
KAZI ENV.NO : -
MÜZE ENV.NO : -

LEV. : XXXIV-5
FORM : Çömlek
YAPIM : Çark
ÇAP : 9 cm
YÜKSEKLİK : -
HAMUR : Kahve 5YR 5/6, Mal 2
ASTAR : Hamurunun renginde
KATKI : Orta kum
PİŞME : Orta-İç dış isli
AÇKI : -
KAZI ÇİZİM NO : TAN-KM2-80
KAZI ENV.NO : -
MÜZE ENV.NO : -

LEV. : XXXIV-6
FORM : Çömlek
YAPIM : Çark
ÇAP : 10 cm
YÜKSEKLİK : -
HAMUR : Siyah 5 YR 3/2 (İç-dış)
ASTAR : Siyah 5 YR 3/2 (İç-Dış)
KATKI : Orta kum
PİŞME : Kötü- Hamur ve astar rengi izlenemiyor.
AÇKI : Açıklı
KAZI ÇİZİM NO : TAN-KM2-67
KAZI ENV.NO : -
MÜZE ENV.NO : -

LEV. : XXXV-1
FORM : Çömlek
YAPIM : Çark
ÇAP : 8 cm
YÜKSEKLİK : -
HAMUR : Siyah 5YR 3/2 (İç-Dış)
ASTAR : Siyah 5YR 3/2 (iç-Dış)
KATKI : Orta kum
PİŞME : Kötü –Hamur ve astar rengi izlenemiyor.
AÇKI : Açıklı
KAZI ÇİZİM NO : TAN-KM2-66
KAZI ENV.NO : -
MÜZE ENV.NO : -

LEV. : XXXV-2
FORM : Çömlek –Demir Çağ

YAPIM : Çark
ÇAP : 6 cm
YÜKSEKLİK : -
HAMUR : Kızıl kahve 5YR 5/6, Mal 2
ASTAR : İçi hamurunun renginde ancak gri kahverengi 5YR
 4/2

görünüyor dışı siyah 5YR 2.5/1
KATKI : Orta kum
PİŞME : Kötü -Dış astar rengi izlenemiyor.
AÇKI : Açıklı
KAZI ÇİZİM NO : TAN-KM2-41
KAZI ENV.NO :-
MÜZE ENV.NO :-

LEV. : XXXV-3
FORM : Çömlek
YAPIM : Çark
ÇAP : 7 cm
YÜKSEKLİK : 9 cm
HAMUR : Kiremit 2.5YR 5/6, Mal 1
ASTAR : İçi ve dışı hamurunun renginde
KATKI : Orta kum
PİŞME : Orta-Hamur rengi bir yerde izlenebiliyor. Astar
 yüzeyde
 grimsi-siyah renk farklılığı var.
AÇKI : Açıklı(Hafif)
KAZI ÇİZİM NO : TAN-KM2-49
KAZI ENV.NO :-
MÜZE ENV.NO :-

LEV. : XXXV-4
FORM : Çömlek
YAPIM : Çark
ÇAP : -
YÜKSEKLİK : 7.2 cm
HAMUR : Koyu pembe 2.5YR 6/8, Mal 3
ASTAR : Hamurunun renginde
KATKI : İnce kum-Taşçık
PİŞME : Orta-Kreme yakın renk değişimi var.
AÇKI : Açıklı
KAZI ÇİZİM NO : TAN-KM2-86
KAZI ENV.NO :-
MÜZE ENV.NO :-

LEV. : XXXV-5
FORM : Çömlek
YAPIM : Çark
ÇAP : 6 cm
YÜKSEKLİK : -
HAMUR : İç- Dış siyah 5YR 3/2
ASTAR : Siyah 5YR 3/2
KATKI : Orta kum
PİŞME : Kötü-Hamur ve astar rengi izlenemiyor.
AÇKI : Açıklı (İç -Dış)
KAZI ÇİZİM NO : TAN-KM2-92
KAZI ENV.NO : -
MÜZE ENV.NO : -

LEV. : XXXVI-1
FORM : Çömlek
YAPIM : Çark
ÇAP : 7 cm
YÜKSEKLİK : -
HAMUR : Kahve 5YR 6/6, Mal 2
ASTAR : Dış ve iç ağız kenarı 10YR 5/8
KATKI : Orta kum
PİŞME : Orta
AÇKI : Açıklı
KAZI ÇİZİM NO : TAN-KM2-79
KAZI ENV.NO : -
MÜZE ENV.NO : -

LEV. : XXXVI-2
FORM : Çömlek
YAPIM : Çark
ÇAP : 8 cm
YÜKSEKLİK : -
HAMUR : Genelde siyah 7.5YR N 21
ASTAR : Ağız kenarında çok az kiremit 2.5YR 4/8
KATKI : Orta kum-Saman
PİŞME : Kötü -Hamur ve astar rengi izlenemiyor.
AÇKI : Açıklı (Dışta hafif)
KAZI ÇİZİM NO : TAN-KM2-93
KAZI ENV.NO : -
MÜZE ENV.NO : -

LEV. : XXXVI-3
FORM : Çömlek

YAPIM : Çark
ÇAP : 14 cm
YÜKSEKLİK : -
HAMUR : Dışı siyah 5YR 3/2, içi kahve 5YR 5/6
ASTAR : -
KATKI : Orta kum
PİŞME : Kötü-Astar ve hamur rengi izlenemiyor.
AÇKI : Açıklı (İç-Dış)
KAZI ÇİZİM NO : TAN-KM2-85
KAZI ENV.NO : -
MÜZE ENV.NO : -

LEV. : XXXVI-4
FORM : Çömlek
YAPIM : Çark
ÇAP : 11 cm
YÜKSEKLİK : -
HAMUR : Pembe 2.5YR 6/6, Mal 3
ASTAR : Hamurunun renginde
KATKI : Orta kum
PİŞME : Orta
AÇKI : Açıklı (İç ağız kenarı ve dış kısım)
KAZI ÇİZİM NO : TAN-KM2-68
KAZI ENV.NO : -
MÜZE ENV.NO : -

LEV. : XXXVI-5
FORM : Çömlek-Demir Çağı
YAPIM : Çark
ÇAP : 4 cm
YÜKSEKLİK : 10 cm
HAMUR : Koyu krem 7.5YR 7/4, Mal 4
ASTAR : Açık yeşil sırlı
KATKI : İnce kum
PİŞME : İyi
AÇKI : -
KAZI ÇİZİM NO : TAN-KM2-38
KAZI ENV.NO : -
MÜZE ENV.NO : -

LEV. : XXXVI-6
FORM : Çömlek
YAPIM : Çark
ÇAP : 3 cm

YÜKSEKLİK : -
HAMUR : Kiremit 10R 5/8, Mal 1
ASTAR : İçi ve dışı hamurun renginde
KATKI : Orta kum- Az kalker
PİŞME : Orta-Dış yüzeyde gri alacalanma var.
AÇKI : Açkılı (Hafif)
KAZI ÇİZİM NO : TAN-KM2-50
KAZI ENV.NO : -
MÜZE ENV.NO : -

LEV. : XXXVII-1
FORM : Çömlek
YAPIM : Çark
ÇAP : 24 cm
YÜKSEKLİK : -
HAMUR : Kiremit 2.5YR 5/6, Mal 1
ASTAR : İçi hamurunun renginde ,dışı kızıl kiremit 10 R 5/6
KATKI : Orta kum
PİŞME : Orta
AÇKI : Açkılı (Hafif)
KAZI ÇİZİM NO : TAN-KM2-47
KAZI ENV.NO : -
MÜZE ENV.NO : -

LEV. : XXXVII-2
FORM : Çömlek
YAPIM : Çark
ÇAP : 32 cm
YÜKSEKLİK : -
HAMUR : Pembemsi kiremit 2.5YR 5/6, Mal 1
ASTAR : İçi ve dışı hamurunun renginde
KATKI : Orta kum
PİŞME : Orta
AÇKI : Açkılı (Hafif)
KAZI ÇİZİM NO : TAN-KM2-44
KAZI ENV.NO : -
MÜZE ENV.NO : -

LEV. : XXXVIII
FORM : Çömlek (Biainili)
YAPIM : Çark-Elle oynanmış
ÇAP : 15 cm
YÜKSEKLİK : 40 cm
HAMUR : Kiremit 10R 5/6, Mal 1

ASTAR : Hamurunun rengine
KATKI : Kaba kum
PİŞME : Kötü-Kap koyu gri çok az yerde kiremit ,siyah alacalı
AÇKI : Açıklı (Hafif)
KAZI ÇİZİM NO : TAN-KM2-35
KAZI ENV.NO : TAN-KM2-35/97-32
MÜZE ENV.NO : 12-32-97

LEV. : XXXIX
FORM : Çömlek
YAPIM : Çark
ÇAP : 15 cm
YÜKSEKLİK : 38 cm
HAMUR : Koyu krem 7.5YR 6/6, Mal 4
ASTAR : Kızıl kiremit 10R 4/6
KATKI : Orta kum
PİŞME : Orta-Siyah alacalanma var.
AÇKI : Açıklı
KAZI ÇİZİM NO : TAN-KM2-39
KAZI ENV.NO : -
MÜZE ENV.NO : -

LEV. : XL-1
FORM : Testi
YAPIM : Çark
ÇAP : 6.5 cm
YÜKSEKLİK : 19 cm
HAMUR : Kahve 5YR 5/6, Mal 2
ASTAR : Kızıl kiremit 10R 4/6
KATKI : İnce kum
PİŞME : Orta
AÇKI : Açıklı
KAZI ÇİZİM NO : TAN-KM2-40
KAZI ENV.NO : -
MÜZE ENV.NO : -
YAYIN. YER : XXI. KST

LEV. : XL-2
FORM : Testi (Yonca Ağzılı) (Biainili)
YAPIM : Çark
ÇAP : 6 cm
YÜKSEKLİK : 19 cm
HAMUR : Kahverengi 5YR 5/6, Mal 2
ASTAR : Dışı ve ağız kenarı içi kızıl kiremit 10R 4/6

KATKI : İnce kum
PİŞME : İyi
AÇKI : Açkılı
KAZI ÇİZİM NO : TAN-KM2-41
KAZI ENV.NO : -
MÜZE ENV.NO : -

LEV. : XLI
FORM : Kadeh (Bianili)
YAPIM : Çark
ÇAP : 10 cm
YÜKSEKLİK : 23 cm
HAMUR : Kiremit 2.5YR 5/6, Mal 1
ASTAR : İçi hamurunun renginde ,dışı ve ağız kenarı içi kızıl
kiremit 10R 4/6

KATKI : İnce kum
PİŞME : Orta
AÇKI : Açkılı
KAZI ÇİZİM NO : TAN-KM2-46
KAZI ENV.NO : -
MÜZE ENV.NO : -

LEV. : XLII-1
FORM : Testi (Dip)
YAPIM : Çark
ÇAP : 9 cm
YÜKSEKLİK : -
HAMUR : Kiremit 10R 5/8, Mal 1
ASTAR : Hamurunun renginde
KATKI : Orta kum
PİŞME : Orta
AÇKI : Hafif açkılı (İç-Dış)
KAZI ÇİZİM NO : TAN-KM2-96
KAZI ENV.NO : -
MÜZE ENV.NO : -

LEV. : XLII-2
FORM : Dip
YAPIM : Çark
ÇAP : 5.5 cm
YÜKSEKLİK : -
HAMUR : Siyah 7.5YR N 21
ASTAR : Siyah 7.5YR N 21 (İç-Dış)
KATKI : Orta kum

PİŞME : Kötü- Hamur ve astar rengi izlenemiyor.
AÇKI : Açkılı
KAZI ÇİZİM NO : TAN-KM2-90
KAZI ENV.NO : -
MÜZE ENV.NO : -

LEV. : XLII-3
FORM : Testi kulbu
YAPIM : El
ÇAP : -
YÜKSEKLİK : -
HAMUR : Kahverengi 5YR 5/6, Mal 2
ASTAR : Kızıl kiremit 10R 4/8
KATKI : İnce kum
PİŞME : Orta
AÇKI : Açkılı
KAZI ÇİZİM NO : TAN-KM2-42
KAZI ENV.NO : -
MÜZE ENV.NO : -

LEV. : XLII-4
FORM : Testi kulbu
YAPIM : El
ÇAP : -
YÜKSEKLİK : -
HAMUR : Açık kahve 5YR 6/8, Mal 2
ASTAR : Kiremit 10R 4/8
KATKI : İnce kum
PİŞME : Orta
AÇKI : Açkılı
KAZI ÇİZİM NO : TAN-KM2-69
KAZI ENV.NO : -
MÜZE ENV.NO : -

LEV. : XLII-5
FORM : Testi kulbu
YAPIM : El
ÇAP : -
YÜKSEKLİK : -
HAMUR : Kahverengi 5YR 5/6, Mal 2
ASTAR : Kızıl kiremit 10R 4/6
KATKI : İnce kum
PİŞME : İyi
AÇKI : Açkılı

KAZI ÇİZİM NO : TAN-KM2-52
KAZI ENV.NO :-
MÜZE ENV.NO :-

LEV. : XLIII-1
FORM : Gövde
YAPIM : Çark
ÇAP :-
YÜKSEKLİK :-
HAMUR : Gri 10YR 5/1, Mal 5
ASTAR : Hamurunun renginde
KATKI : İnce kum
PİŞME : Kötü
AÇKI : Açkılı
KAZI ÇİZİM NO : TAN-KM2-61
KAZI ENV.NO :-
MÜZE ENV.NO :-

LEV. : XLIII-2
FORM : Gövde
YAPIM : Çark
ÇAP :-
YÜKSEKLİK :-
HAMUR : Gri Kahverengi 10YR 5/2, Mal 2
ASTAR : Hamurunun renginde
KATKI : İnce kum
PİŞME : Kötü-Griden siyaha değişen renk farklılığı var.
AÇKI : Açkılı
KAZI ÇİZİM NO : TAN-KM2-59
KAZI ENV.NO :-
MÜZE ENV.NO :-

LEV. : XLIII-3
FORM : Gövde
YAPIM : Çark
ÇAP :-
YÜKSEKLİK :-
HAMUR : Gri 5Y 4/1, Mal 5
ASTAR : İçi hamurunun renginde, dışı gri siyah 10YR 3/1
KATKI : İnce kum
PİŞME : Kötü
AÇKI : Açkılı (Hafif)
KAZI ÇİZİM NO : TAN-KM2-51
KAZI ENV.NO :-

MÜZE ENV.NO	: -
LEV.	: XLIII-4
FORM	: Gövde
YAPIM	: Çark
ÇAP	: -
YÜKSEKLİK	: -
HAMUR	: Gri kahverengi 10YR 5/3, Mal 2
ASTAR	: İçi hamurunun rengine dışı gri 10YR 5/1
KATKI	: İnce kum
PİŞME	: Kötü-Astarda sarıdan koyu griye değişen renk farklılığı Var.
AÇKI	: Açkılı
KAZI ÇİZİM NO	: TAN-KM2-42
KAZI ENV.NO	: -
MÜZE ENV.NO	: -

KM3 Kataloğu

LEV.	: XLIV-1
FORM	: Çanak (Biainili)
YAPIM	: Çark
ÇAP	: 18 cm
YÜKSEKLİK	: 8 cm
HAMUR	: Sarımsı pembe 7.5 YR 6/6, Mal 3
ASTAR	: Kızıl kiremit 10 R 4/8 alacalı astarlı
KATKI	: Orta kum
PİŞME	: İyi
AÇKI	: Açkılı
KAZI ÇİZİM NO	: TAN-KM3-17
KAZI ENV.NO	: -
MÜZE ENV.NO	: -

LEV.	: XLIV-2
FORM	: Çanak (Biainili)
YAPIM	: Çark
ÇAP	: 14 cm
YÜKSEKLİK	: -
HAMUR	: Kahve 5YR 5/8, Mal 2
ASTAR	: Kiremit 10R 5/8
KATKI	: Orta kum-Taşcık
PİŞME	: Kötü-Dış yüzeyde siyah ,krem ,gri alacalanmalar
AÇKI	: Açkılı (İç-Dış)

KAZI ÇİZİM NO : TAN-KM3-17
KAZI ENV.NO :-
MÜZE ENV.NO :-

LEV. : XLIV-3
FORM : Çanak
YAPIM : El
ÇAP : -
YÜKSEKLİK : -
HAMUR : Pembe 7.5YR 7/6, Mal 3
ASTAR : Hamurunun renginde
KATKI : Kaba kum
PİŞME : Kötü-Dış yüzeyde siyah islenme var.
AÇKI :-
KAZI ÇİZİM NO : TAN-KM3-14
KAZI ENV.NO :-
MÜZE ENV.NO :-

LEV. : XLIV-4
FORM : Çanak
YAPIM : Çark
ÇAP : 14 cm
YÜKSEKLİK : 5.2 cm
HAMUR : Kiremit 2.5YR 5/8, Mal 1
ASTAR : İçi ve dışı kızıl kiremit 10R 4/6 ,alacalı
KATKI : Orta kum
PİŞME : İyi
AÇKI : Açıklı
KAZI ÇİZİM NO : TAN-KM3-12
KAZI ENV.NO :-
MÜZE ENV.NO :-

LEV. : XLIV-5
FORM : Çanak (Biainili)
YAPIM : Çark
ÇAP : 20 cm
YÜKSEKLİK : 7 cm
HAMUR : Pembemsi kiremit 10R 5/6, Mal 1
ASTAR : İçi ve dışı kızıl kiremit 10R 4/6
KATKI : Orta kum
PİŞME : İyi
AÇKI : Açıklı (Hafif)
KAZI ÇİZİM NO : TAN-KM3-11
KAZI ENV.NO :-

MÜZE ENV.NO :-

LEV. : XLV-1
FORM : Çömlek
YAPIM : Çark
ÇAP : 13 cm
YÜKSEKLİK : -
HAMUR : Kiremit 2.5YR 5/8, Mal 1
ASTAR : İçi ve dışı hamurunun renginde
KATKI : Kaba kum-Az bitki
PİŞME : Kötü- Dışta kahveden griye deęin renk farklılıęı
AÇKI : Açkılı (Hafif)
KAZI ÇİZİM NO : TAN-KM3-13
KAZI ENV.NO :-
MÜZE ENV.NO :-

LEV. : XLV-2
FORM : Çömlek
YAPIM : Çark
ÇAP : 18 cm
YÜKSEKLİK : -
HAMUR : Kahve 5YR 5/6, Mal 2
ASTAR : Dışta ve iç ağız kenarında kızıl kiremit 10R 4/6
KATKI : Orta kum- Taşçık
PİŞME : Orta
AÇKI : Açkılı (İç-Dış)
KAZI ÇİZİM NO : TAN-KM3-18
KAZI ENV.NO :-
MÜZE ENV.NO :-

LEV. : XLV-3
FORM : Gövde
YAPIM : Çark
ÇAP : -
YÜKSEKLİK : -
HAMUR : Kahve 5YR 5/8, Mal 2
ASTAR : İçi hamurunun renginde ,dış kiremit 2.5YR 5/8
KATKI : Orta kum
PİŞME : İyi
AÇKI : Açkılı (İç-Dış)
KAZI ÇİZİM NO : TAN-KM3-19
KAZI ENV.NO :-
MÜZE ENV.NO :-

KM4 Katalođu

LEV. : XLVI-1
FORM : anak
YAPIM : ark
AP : 28 cm
YÜKSEKLİK : -
HAMUR : Kahve 2.5YR 4/4, Mal 2
ASTAR : Hamurunun rengine
KATKI : Kaba kum
PİŐME : Kötü-DıŐı isli
AKI : Akılı
KAZI İZİM NO : TAN-KM4-9
KAZI ENV.NO : -
MÜZE ENV.NO : -

LEV. : XLVI-2
FORM : anak (Biaimli)
YAPIM : ark
AP : -
YÜKSEKLİK : -
HAMUR : Kahve 5YR 6/6, Mal 2
ASTAR : Kiremit 10R 4/8
KATKI : İnce kum
PİŐME : Orta
AKI : Akılı (İ-DıŐı)
KAZI İZİM NO : TAN-KM4-12
KAZI ENV.NO : -
MÜZE ENV.NO : -

LEV. : XLVI-3
FORM : anak
YAPIM : ark
AP : 16 cm
YÜKSEKLİK : -
HAMUR : Kahve 5YR 5/6
ASTAR : Hamurunun rengine
KATKI : Orta kum
PİŐME : Orta
AKI : -
KAZI İZİM NO : TAN-KM4-10
KAZI ENV.NO : -
MÜZE ENV.NO : -

LEV. : XLVI-4
FORM : Çanak (Biaimli)
YAPIM : Çark
ÇAP : 22 cm
YÜKSEKLİK : 7.6 cm
HAMUR : Kahve 5YR 5/6, Mal 2
ASTAR : İçi hamurunun renginde ,dışı ve ağız içi kızıl kiremit
 10R 4/8
KATKI : Orta kum
PİŞME : Orta
AÇKI : Açkılı
KAZI ÇİZİM NO : TAN-KM4-14
KAZI ENV.NO : -
MÜZE ENV.NO : -

LEV. : XLVII-1
FORM : Çömlek
YAPIM : Çark
ÇAP : 8 cm
YÜKSEKLİK : -
HAMUR : Kahve 5YR 6/6, Mal 2
ASTAR : Kiremit 2.5YR 4/8
KATKI : İnce kum
PİŞME : Orta
AÇKI : Açkılı (İç-Dış)
KAZI ÇİZİM NO : TAN-KM4-11
KAZI ENV.NO : -
MÜZE ENV.NO : -

LEV. : XLVII-2
FORM : Çömlek
YAPIM : Çark
ÇAP : 30 cm
YÜKSEKLİK : -
HAMUR : Kiremit 2.5YR 5/6, Mal 1
ASTAR : Hamurunun renginde
KATKI : Kaba kum
PİŞME : Orta-Siyah alacalı
AÇKI : Açkılı
KAZI ÇİZİM NO : TAN-KM4-5
KAZI ENV.NO : -
MÜZE ENV.NO : -

LEV. : XLX-2
FORM : Riton Başı (Bianili)
YAPIM : El
ÇAP : -
YÜKSEKLİK : -
HAMUR : Kahverengi 5YR 5/6, Mal 2
ASTAR : İçi hamurunun renginde ,dışı kızıl kiremit 10R 4/8
KATKI : İnce kum
PİŞME : İyi
AÇKI : Açkılı
KAZI ÇİZİM NO : TAN-KM4-8
KAZI ENV.NO : TAN-KM4-8/99-32
MÜZE ENV.NO : 7-4-99

KM5 Kataloğu

LEV. : XLVIII-1
FORM : Çömlek
YAPIM : Çark-Elle oynanmış
ÇAP : 12 cm
YÜKSEKLİK : -
HAMUR : Kahve 5YR 5/6, Mal 2
ASTAR : Hamurunun renginde
KATKI : Kaba kum-Taşçık
PİŞME : Orta
AÇKI : -
KAZI ÇİZİM NO : TAN-KM5-6
KAZI ENV.NO : -
MÜZE ENV.NO : -

LEV. : XLVIII-2
FORM : Çömlek
YAPIM : Çark
ÇAP : 13cm
YÜKSEKLİK : -
HAMUR : Kahverengi 5YR 5/6, Mal 2
ASTAR : Hamurunun renginde
KATKI : Kaba kum
PİŞME : Orta
AÇKI : Açkılı (Hafif)
KAZI ÇİZİM NO : TAN-KM5-5
KAZI ENV.NO : -
MÜZE ENV.NO : -

LEV. : XLVIII-3
FORM : Çömlek
YAPIM : Çark
ÇAP : 9 cm
YÜKSEKLİK : -
HAMUR : Pembe 2.5YR 6/8, Mal 3
ASTAR : Hamurunun renginde
KATKI : Orta kum
PİŞME : Orta
AÇKI : -
KAZI ÇİZİM NO : TAN-KM5-7
KAZI ENV.NO : -
MÜZE ENV.NO : -

LEV. : XLIX-2
FORM : Çömlek (Biainili)
YAPIM : Çark
ÇAP : 28 cm
YÜKSEKLİK : -
HAMUR : Kahve 5YR 5/6, Mal 2
ASTAR : Kızıl kiremit 10R 4/6
KATKI : Orta kum
PİŞME : Orta
AÇKI : Açıklı
KAZI ÇİZİM NO : TAN-KM5-3
KAZI ENV.NO : -
MÜZE ENV.NO : -

LEV. : L-1
FORM : Çömlek
YAPIM : El
ÇAP : 5 cm
YÜKSEKLİK : -
HAMUR : İç-dış siyah 7.5 YR N 21
ASTAR : -
KATKI : Orta kum
PİŞME : Kötü-Astar ve hamur rengi izlenemiyor.
AÇKI : Açıklı
KAZI ÇİZİM NO : TAN-KM5-8
KAZI ENV.NO : -
MÜZE ENV.NO : -

LEV. : XLIX-1

FORM	: Kandil
YAPIM	: Çark
ÇAP	: 20 cm
YÜKSEKLİK	: -
HAMUR	: Pembe 2.5YR 6/6, Mal 3
ASTAR	: Hamurunun renginde
KATKI	: Orta kum
PİŞME	: İyi-Akıtacağa doğru isli
AÇKI	: Açkılı
KAZI ÇİZİM NO	: TAN-KM5-4
KAZI ENV.NO	: -
MÜZE ENV.NO	: -

KM6 Kataloğu

LEV.	: LI-1
FORM	: Çanak
YAPIM	: Çark
ÇAP	: 20 cm
YÜKSEKLİK	: -
HAMUR	: Kahve 5YR 5/6, Mal 2
ASTAR	: Hamurunun renginde
KATKI	: İnce kum-Çok az taşçık
PİŞME	: İyi
AÇKI	: Açkılı (İç-Dış)
KAZI ÇİZİM NO	: TAN-KM6-51
KAZI ENV.NO	: -
MÜZE ENV.NO	: -

LEV.	: LI-2
FORM	: Çanak (Biainili)
YAPIM	: Çark
ÇAP	: 17 cm
YÜKSEKLİK	: 6 cm
HAMUR	: Kahve 5YR 5/6, Mal 2
ASTAR	: Kızıl kiremit 10R 4/6
KATKI	: Orta kum
PİŞME	: İyi
AÇKI	: Açkılı
KAZI ÇİZİM NO	: TAN-KM6-37
KAZI ENV.NO	: -
MÜZE ENV.NO	: -

LEV.	: LI-3
-------------	--------

FORM : Çanak (Biainili)
YAPIM : Çark
ÇAP : 18 cm
YÜKSEKLİK : 5.8 cm
HAMUR : Kahverengi 5YR 5/6, Mal 2
ASTAR : Kızıl kiremit 10R 4/6
KATKI : Orta kum
PİŞME : Orta
AÇKI : Açıklı
KAZI ÇİZİM NO : TAN-KM6-37
KAZI ENV.NO :-
MÜZE ENV.NO :-

LEV. : LI-4
FORM : Çanak
YAPIM : Çark
ÇAP : 20 cm
YÜKSEKLİK :-
HAMUR : Kızıl kahverengi 2.5YR 5/6, Mal 2
ASTAR : İçi ve dışı hamurunun renginde
KATKI : Orta kum
PİŞME : İyi-Ağız kenarında ve içinde gri siyah alacalar.
AÇKI : Açıklı
KAZI ÇİZİM NO : TAN-KM6-41
KAZI ENV.NO :-
MÜZE ENV.NO :-

LEV. : LII-1
FORM : Çömlek (Biainili)
YAPIM : Çark
ÇAP : 8 cm
YÜKSEKLİK : 14 cm
HAMUR : Kahve 5YR 5/6, Mal 2
ASTAR : Kızıl kiremit 10R 4/6
KATKI : İnce kum
PİŞME : Orta
AÇKI : Açıklı
KAZI ÇİZİM NO : TAN-KM6-8
KAZI ENV.NO :-
MÜZE ENV.NO :-

LEV. : LII-2
FORM : Çömlek (Biainili)
YAPIM : Çark

ÇAP : 10 cm
YÜKSEKLİK : 15.6 cm
HAMUR : Kahve 5YR 5/6, Mal 2
ASTAR : Kızıl kiremit 10R 4/6
KATKI : İnce kum
PİŞME : İyi
AÇKI : -
KAZI ÇİZİM NO : TAN-KM6-35
KAZI ENV.NO : TAN-KM6-35/98-45
MÜZE ENV.NO : 9-45-98

LEV. : LII-3
FORM : Çömlek (Bianili)
YAPIM : Çark
ÇAP : 8 cm
YÜKSEKLİK : -
HAMUR : Kahverengi 5YR 5/6, Mal 2
ASTAR : Kızıl kiremit 10R 4/6
KATKI : İnce kum
PİŞME : Orta
AÇKI : Açıklı
KAZI ÇİZİM NO : TAN-KM6-45
KAZI ENV.NO : -
MÜZE ENV.NO : -

LEV. : LIII
FORM : Çömlek
YAPIM : Çark
ÇAP : -
YÜKSEKLİK : 37.4 cm
HAMUR : Kahve 5YR 5/6, Mal 2
ASTAR : Hamurunun renginde
KATKI : Orta kum
PİŞME : Orta-Siyah alacalı
AÇKI : Açıklı (Hafif)
KAZI ÇİZİM NO : TAN-KM6-36
KAZI ENV.NO : -
MÜZE ENV.NO : -

LEV. : LIV-1
FORM : Çömlek
YAPIM : Çark
ÇAP : 16 cm
YÜKSEKLİK : -

HAMUR : Sarımsı kahve 7.5YR 6/6, Mal 2
ASTAR : İç ağız ve dışta kızıl kiremit 10R 4/6
KATKI : Orta kum- Taşçık
PİŞME : Orta
AÇKI : Açkılı (İç-Dış)
KAZI ÇİZİM NO : TAN-KM6-53
KAZI ENV.NO : -
MÜZE ENV.NO : -

LEV. : LIV-2
FORM : Çömlek
YAPIM : Çark
ÇAP : 14 cm
YÜKSEKLİK : -
HAMUR : Kahve 5YR 5/6, Mal 2
ASTAR : İç ağız kenarı ve dışta kızıl kiremit 10R 4/6
KATKI : Orta kum-Taşçık
PİŞME : Orta
AÇKI : Açkılı (İç-Dış)
KAZI ÇİZİM NO : TAN-KM6-52
KAZI ENV.NO : -
MÜZE ENV.NO : -

LEV. : LIV-3
FORM : Çömlek (Biainili)
YAPIM : Çark
ÇAP : 14 cm
YÜKSEKLİK : -
HAMUR : Pembe 10R 5/8, Mal 3
ASTAR : Kızıl kiremit 10R 4/6
KATKI : İnce kum-Taşçık
PİŞME : Orta
AÇKI : Açkılı (İç-Dış)
KAZI ÇİZİM NO : TAN-KM6-49
KAZI ENV.NO : -
MÜZE ENV.NO : -

LEV. : LIV-4
FORM : Çömlek (Biainili)
YAPIM : Çark
ÇAP : 14 cm
YÜKSEKLİK : -
HAMUR : Kahverengi 5YR 5/6, Mal 2
ASTAR : Kızıl kiremit 10R 4/6

KATKI : İnce kum
PİŞME : İyi
AÇKI : Açkılı
KAZI ÇİZİM NO : TAN-KM6-46
KAZI ENV.NO :-
MÜZE ENV.NO :-

LEV. : LIV-5
FORM : Dip (Biainili)
YAPIM : Çark
ÇAP : 3.5 cm
YÜKSEKLİK : -
HAMUR : Kahve 5YR 5/6, Mal 2
ASTAR : Kızıl kiremit 10R 4/6
KATKI : İnce kum
PİŞME : İyi
AÇKI : Açkılı (İç-Dış)
KAZI ÇİZİM NO : TAN-KM6-50
KAZI ENV.NO :-
MÜZE ENV.NO :-

LEV. : LIV-6
FORM : Dip (Biainili)
YAPIM : Çark
ÇAP : 5 cm
YÜKSEKLİK : -
HAMUR : Kahve 5YR 5/6, Mal 2
ASTAR : Kiremit 10R 4/8
KATKI : Orta kum-Taşçık
PİŞME : Orta-Dış ve içte is izleri
AÇKI : Açkılı (İç-Dış)
KAZI ÇİZİM NO : TAN-KM6-54
KAZI ENV.NO :-
MÜZE ENV.NO :-

LEV. : LIV-7
FORM : Testi
YAPIM : Çark
ÇAP : 8 cm
YÜKSEKLİK : -
HAMUR : Kahverengi 5YR 5/6, Mal 2
ASTAR : Kızıl kiremit 10R 4/6
KATKI : İnce kum
PİŞME : Orta

AÇKI : Açıklı
KAZI ÇİZİM NO : TAN-KM6-40
KAZI ENV.NO : -
MÜZE ENV.NO : -

KM7 Kataloğu

LEV. : LV-1
FORM : Çanak (Biainili)
YAPIM : Çark
ÇAP : 17 cm
YÜKSEKLİK : 5.2 cm
HAMUR : Kahve 5YR 5/6, Mal 2
ASTAR : Kızıl kiremit 10R 4/6
KATKI : İnce kum
PİŞME : Orta
AÇKI : Açıklı
KAZI ÇİZİM NO : TAN-KM7-9
KAZI ENV.NO : TAN-KM7-9/97-35
MÜZE ENV.NO : 12-35-97

LEV. : LV-2
FORM : Çanak (Biainili)
YAPIM : Çark
ÇAP : 14 cm
YÜKSEKLİK : 4.8 cm
HAMUR : Kahve 5YR 5/6, Mal 2
ASTAR : Kızıl kiremit 10R 4/6
KATKI : Orta kum
PİŞME : Orta
AÇKI : Açıklı
KAZI ÇİZİM NO : TAN-KM7-11
KAZI ENV.NO : TAN-KM7-11/97-36
MÜZE ENV.NO : 12-36-97

LEV. : LV-3
FORM : Çanak (Biainili)
YAPIM : Çark
ÇAP : 17 cm
YÜKSEKLİK : -
HAMUR : Kahve 5YR 5/6, Mal 2
ASTAR : Kiremit 10R 4/8
KATKI : İnce kum
PİŞME : Orta-İç ve dış yüzeyde siyah izler görülmekte.

AÇKI : Açkılı (İç-Dış)
KAZI ÇİZİM NO : TAN-KM7-29
KAZI ENV.NO : -
MÜZE ENV.NO : -

LEV. : LV-4
FORM : Çanak (Biainili)
YAPIM : Çark
ÇAP : 14 cm
YÜKSEKLİK : 3.6 cm
HAMUR : Kahve 5YR 5/6, Mal 2
ASTAR : Kızıl kiremit 10R 4/8
KATKI : İnce kum
PİŞME : Orta
AÇKI : Açkılı
KAZI ÇİZİM NO : TAN-KM7-3
KAZI ENV.NO : TAN-KM7-3/97-34
MÜZE ENV.NO : 12-34-97

LEV. : LV-5
FORM : Çanak (Biainili)
YAPIM : Çark
ÇAP : 14 cm
YÜKSEKLİK : 4 cm
HAMUR : Kiremit 2.5YR 5/6, Mal 1
ASTAR : Kızıl kiremit 10R 4/6
KATKI : İnce kum
PİŞME : Orta
AÇKI : Açkılı (Hafif)
KAZI ÇİZİM NO : TAN-KM7-21
KAZI ENV.NO : -
MÜZE ENV.NO : -

LEV. : LV-6
FORM : Çanak
YAPIM : Çark
ÇAP : 14 cm
YÜKSEKLİK : -
HAMUR : Kahve 5 YR 5/6, Mal 2
ASTAR : Hamurunun renginde
KATKI : Orta kum-Taşçık
PİŞME : Orta
AÇKI : Açkılı (İç-Dış)
KAZI ÇİZİM NO : TAN-KM7-27

KAZI ENV.NO :-
MÜZE ENV.NO :-

LEV. : LVI-1
FORM : Çanak
YAPIM : Çark
ÇAP : 18 cm
YÜKSEKLİK : -
HAMUR : Pembe 2.5YR 6/8, Mal 3
ASTAR : Kahve 5YR 6/6
KATKI : Orta kum- Taşçık
PİŞME : Orta
AÇKI : Açkılı (İç- Dış)
KAZI ÇİZİM NO : TAN-KM7-28
KAZI ENV.NO :-
MÜZE ENV.NO :-

LEV. : LVI-2
FORM : Çanak
YAPIM : Çark
ÇAP : 20 cm
YÜKSEKLİK : -
HAMUR : Pembe 2.5 YR 6/6, Mal 3
ASTAR : İç ve dış hamurunun renginde
KATKI : Orta kum
PİŞME : Orta pişmiş
AÇKI : Açkılı (Hafif)
KAZI ÇİZİM NO : TAN-KM7-22
KAZI ENV.NO :-
MÜZE ENV.NO :-

LEV. : LVI-3
FORM : Çanak (Biainili)
YAPIM : Çark
ÇAP : 16 cm
YÜKSEKLİK : 5.8 cm
HAMUR : Kahverengi 5YR 5/6, Mal 2
ASTAR : Kızıl kiremit 10R 4/6
KATKI : Orta kum
PİŞME : Orta
AÇKI : Açkılı
KAZI ÇİZİM NO : TAN-KM7-19
KAZI ENV.NO :-
MÜZE ENV.NO :-

LEV. : LVI-4
FORM : Çanak (Biainili)
YAPIM : Çark
ÇAP : 22 cm
YÜKSEKLİK : 8.8 cm
HAMUR : Kahve 5YR 5/6, Mal 2
ASTAR : Kızıl kiremit 10R 4/6
KATKI : Orta kum
PİŞME : Orta
AÇKI : Açkılı
KAZI ÇİZİM NO : TAN-KM7-15
KAZI ENV.NO : -
MÜZE ENV.NO : -

LEV. : LVII-1
FORM : Çömlek
YAPIM : Çark
ÇAP : 8.5 cm
YÜKSEKLİK : 10.4 cm
HAMUR : Pembemsi kiremit 10R 5/6, Mal 1
ASTAR : Hamurunun renginde
KATKI : İnce kum
PİŞME : Orta
AÇKI : Açkılı (Hafif)
KAZI ÇİZİM NO : TAN-KM7-14
KAZI ENV.NO : TAN-KM7-14/98-44
MÜZE ENV.NO : 9-44-98

LEV. : LVII-2
FORM : Çömlek
YAPIM : El
ÇAP : 10 cm
YÜKSEKLİK : -
HAMUR : Kahverengi 5YR 5/6, Mal 2
ASTAR : Hamurunun renginde
KATKI : Orta kum
PİŞME : Kötü- Astar rengi az görülebiliyor.
AÇKI : -
KAZI ÇİZİM NO : TAN-KM7-18
KAZI ENV.NO : -
MÜZE ENV.NO : -

LEV. : L-3
FORM : Testi (Biainili)
YAPIM : Çark
ÇAP : -
YÜKSEKLİK : -
HAMUR : Kahve 5YR 5/6
ASTAR : Kızıl kiremit 10R 4/6
KATKI : İnce kum
PİŞME : Orta
AÇKI : Açkılı
KAZI ÇİZİM NO : TAN-KM7-17
KAZI ENV.NO : -
MÜZE ENV.NO : -

LEV. : LVII-3
FORM : Çömlek
YAPIM : Çark
ÇAP : 13 cm
YÜKSEKLİK : 31 cm
HAMUR : Pembe 7.5YR 6/6, Mal 3
ASTAR : Dışı ve ağız kenarı içi kızıl kiremit 10R 4/8
KATKI : Orta kum
PİŞME : İyi
AÇKI : Açkılı
KAZI ÇİZİM NO : TAN-KM7-23
KAZI ENV.NO : -
MÜZE ENV.NO : -

LEV. : LVIII-1
FORM : Çömlek
YAPIM : Çark
ÇAP : 15 cm
YÜKSEKLİK : 28 cm
HAMUR : Pembemsi kahve 5YR 6/6, Mal 2
ASTAR : Hamurunun renginde,biraz fırçayla kızıl kiremit 10R
 4/8
KATKI : Orta kum
PİŞME : Orta- Krem ve siyah alacalanma var.
AÇKI : Açkılı (Hafif)
KAZI ÇİZİM NO : TAN-KM7-16
KAZI ENV.NO : -
MÜZE ENV.NO : -

KM8 Kataloğu

LEV. : LIX-1
FORM : Çanak (Biainili)
YAPIM : Çark
ÇAP : 32 cm
YÜKSEKLİK : -
HAMUR : Pembemsi kiremit 2.5YR 5/6, Mal 1
ASTAR : Kızıl kiremit 10R 4/6
KATKI : Orta kum
PİŞME : İyi
AÇKI : Açıklı
KAZI ÇİZİM NO : TAN-KM8-6
KAZI ENV.NO : -
MÜZE ENV.NO : -

LEV. : LIX-2
FORM : Çanak (Biainili)
YAPIM : Çark
ÇAP : 32 cm
YÜKSEKLİK : -
HAMUR : Kiremit 10R 5/8, Mal 1
ASTAR : Kızıl kiremit 10R 4/6
KATKI : Orta kum
PİŞME : İyi- Astar alacalı
AÇKI : Açıklı
KAZI ÇİZİM NO : TAN-KM8-7
KAZI ENV.NO : -
MÜZE ENV.NO : -

LEV. : LIX-3
FORM : Çömlek
YAPIM : Çark
ÇAP : 22 cm
YÜKSEKLİK : -
HAMUR : Kahve 5YR 4/4, Mal 2
ASTAR : Hamurunun renginde
KATKI : Orta kum-Taşçık
PİŞME : Kötü-İç-Dış yoğun isli
AÇKI : Açıklı
KAZI ÇİZİM NO : TAN-KM8-8
KAZI ENV.NO : -
MÜZE ENV.NO : -

LEV. : LIX-4
FORM : Testi (Biainili)

YAPIM : Çark
ÇAP : 11 cm
YÜKSEKLİK : -
HAMUR : Kiremit 10R 5/8, Mal 1
ASTAR : Kiremit 10R 4/8
KATKI : İnce kum
PİŞME : İyi
AÇKI : Açkılı
KAZI ÇİZİM NO : TAN-KM8-10
KAZI ENV.NO : -
MÜZE ENV.NO : -

LEV. : LVIII-2
FORM : Dip
YAPIM : Çark
ÇAP : 15 cm
YÜKSEKLİK : -
HAMUR : Pembe 2.5YR 6/6
ASTAR : Hamurunun renginde
KATKI : Orta kum
PİŞME : Orta
AÇKI : -
KAZI ÇİZİM NO : TAN-KM8-9
KAZI ENV.NO : -
MÜZE ENV.NO : -

KM9 Kataloğu

LEV. : LX-1
FORM : Çanak (Biainili)
YAPIM : Çark
ÇAP : 16 cm
YÜKSEKLİK : 6 cm
HAMUR : Kiremit 2.5YR 5/8, Mal 1
ASTAR : Kiremit 2.5YR 4/6
KATKI : Orta kum
PİŞME : İyi
AÇKI : Açkılı
KAZI ÇİZİM NO : TAN-KM9-15
KAZI ENV.NO : TAN-KM9-15/98-37
MÜZE ENV.NO : 9-37-98

LEV. : LX-2
FORM : Çanak
YAPIM : Çark

ÇAP : 19 cm
YÜKSEKLİK : 5.4
HAMUR : Pembemsi kiremit 10R 5/6, Mal 1
ASTAR : Hamurunun renginde
KATKI : İnce kum
PİŞME : İyi
AÇKI : Açıklı
KAZI ÇİZİM NO : TAN-KM9-17
KAZI ENV.NO : -
MÜZE ENV.NO : -

LEV. : LX-3
FORM : Çanak (Biainili)
YAPIM : Çark
ÇAP : 22 cm
YÜKSEKLİK : -
HAMUR : Kahve 5YR 5/6, Mal 2
ASTAR : Kızıl kiremit 10R 4/6
KATKI : İnce kum
PİŞME : İyi
AÇKI : Açıklı (İç-Dış)
KAZI ÇİZİM NO : TAN-KM9-25
KAZI ENV.NO : -
MÜZE ENV.NO : -

LEV. : LX-4
FORM : Çanak (Biainili)
YAPIM : Çark
ÇAP : 16 cm
YÜKSEKLİK : -
HAMUR : Pembemsi kiremit 2.5YR 5/4, Mal 1
ASTAR : Kiremit 10R 5/8
KATKI : İnce kum
PİŞME : İyi
AÇKI : Açıklı (İç-Dış)
KAZI ÇİZİM NO : TAN-KM9-28
KAZI ENV.NO : -
MÜZE ENV.NO : -

LEV. : LX-5
FORM : Çanak
YAPIM : Çark
ÇAP : 16 cm
YÜKSEKLİK : 6.6 cm

HAMUR : Kiremit 10R 5/6, Mal 1
ASTAR : Hamurunun rengine
KATKI : Orta kum
PİŞME : İyi
AÇKI : Açkılı
KAZI ÇİZİM NO : TAN-KM9-10
KAZI ENV.NO : -
MÜZE ENV.NO : -

LEV. : LX-6
FORM : Çanak (Biainili)
YAPIM : Çark
ÇAP : 20 cm
YÜKSEKLİK : 6.2 cm
HAMUR : Kahverengi 5YR 5/6, Mal 2
ASTAR : Kızıl kiremit 10R 4/6
KATKI : İnce kum
PİŞME : Orta
AÇKI : Açkılı
KAZI ÇİZİM NO : TAN-KM9-20
KAZI ENV.NO : -
MÜZE ENV.NO : -

LEV. : LX-7
FORM : Çanak (Biainili)
YAPIM : Çark
ÇAP : 20 cm
YÜKSEKLİK : -
HAMUR : Pembe kiremit 10R 5/6, Mal 1
ASTAR : Kızıl kiremit 10R 4/6
KATKI : İnce kum
PİŞME : İyi
AÇKI : Açkılı
KAZI ÇİZİM NO : TAN-KM9-22
KAZI ENV.NO : -
MÜZE ENV.NO : -

LEV. : LXI-1
FORM : Çanak
YAPIM : Çark
ÇAP : 14 cm
YÜKSEKLİK : -
HAMUR : Kahve 5YR 5/8, Mal 2
ASTAR : Hamurunun rengine

KATKI : Orta kum
PİŞME : Orta
AÇKI : Açkılı(İç-Dış)
KAZI ÇİZİM NO : TAN-KM9-26
KAZI ENV.NO :-
MÜZE ENV.NO :-

LEV. : LXI-2
FORM : Çanak
YAPIM : Çark
ÇAP : 16 cm
YÜKSEKLİK : -
HAMUR : Kahve 5YR 5/6, Mal 2
ASTAR : Kızıl Kiremit 10R 4/8
KATKI : İnce kum
PİŞME : İyi
AÇKI : Açkılı
KAZI ÇİZİM NO : TAN-KM9-23
KAZI ENV.NO :-
MÜZE ENV.NO :-

LEV. : LXI-3
FORM : Çanak
YAPIM : Çark
ÇAP : 17 cm
YÜKSEKLİK : -
HAMUR : Kahverengi 5YR 5/6, Mal 2
ASTAR : Kızıl kiremit 10R 4/6
KATKI : İnce kum
PİŞME : İyi
AÇKI : Açkılı
KAZI ÇİZİM NO : TAN-KM9-16
KAZI ENV.NO :-
MÜZE ENV.NO :-

LEV. : LXI-4
FORM : Çanak
YAPIM : Çark
ÇAP : 16 cm
YÜKSEKLİK : 5.6 cm
HAMUR : Pembemsi kahve 2.5 YR 5/4, Mal 2
ASTAR : Hamurunun Renginde Astarlı
KATKI : Orta kum
PİŞME : Orta

AÇKI : Açıklı
KAZI ÇİZİM NO : TAN-KM9-9
KAZI ENV.NO :-
MÜZE ENV.NO :-

LEV. : LXI-5
FORM : Çanak
YAPIM : Çark
ÇAP : 23 cm
YÜKSEKLİK : -
HAMUR : Pembe hamurlu 5 YR 6/6, Mal 3
ASTAR : İçi hamurunun renginde dışı kiremit 10R 4/6, Mal 1
KATKI : Orta kum
PİŞME : Orta
AÇKI : Açıklı
KAZI ÇİZİM NO : TAN-KM9-19
KAZI ENV.NO :-
MÜZE ENV.NO :-

LEV. : LXII-1
FORM : Çömlek(Biainili)
YAPIM : Çark
ÇAP : 12 cm
YÜKSEKLİK : -
HAMUR : Kahverengi 5YR 5/6, Mal 2
ASTAR : Kızıl kiremit 10R 4/6
KATKI : İnce kum
PİŞME : İyi
AÇKI : Açıklı
KAZI ÇİZİM NO : TAN-KM9-18
KAZI ENV.NO :-
MÜZE ENV.NO :-

LEV. : LXII-2
FORM : Çömlek(Biainili)
YAPIM : Çark
ÇAP : 14 cm
YÜKSEKLİK : -
HAMUR : Kiremit 2.5YR 5/8 , Mal 1
ASTAR : Hamurunun Renginde
KATKI : İnce kum
PİŞME : Orta
AÇKI : Açıklı (İç-Dış)
KAZI ÇİZİM NO : TAN-KM9-24

KAZI ENV.NO : -
MÜZE ENV.NO : -

LEV. : LXII-3
FORM : Çömlek (Biainili)
YAPIM : Çark
ÇAP : 14 cm
YÜKSEKLİK : -
HAMUR : Kiremit 2.5YR 5/8, Mal 1
ASTAR : Khamurunun Renginde
KATKI : İnce kum
PİŞME : Orta
AÇKI : Açkılı (İç-Dış)
KAZI ÇİZİM NO : TAN-KM9-27
KAZI ENV.NO : -
MÜZE ENV.NO : -

LEV. : LXIII
FORM : Çömlek (Biainili)
YAPIM : Çark
ÇAP : -
YÜKSEKLİK : 30 cm
HAMUR : Kahverengi 5YR 5/6, Mal 2
ASTAR : Kızıl kiremit 10R 4/6
KATKI : Orta kum
PİŞME : Orta
AÇKI : Açkılı
KAZI ÇİZİM NO : TAN-KM9-11
KAZI ENV.NO : -
MÜZE ENV.NO : -

LEV. : LXIV
FORM : Çömlek (Biainili)
YAPIM : Çark
ÇAP : 12.5 cm
YÜKSEKLİK : 37 cm
HAMUR : Kahverengi 5YR 5/6, Mal 2
ASTAR : Kızıl kiremit 10R 4/6
KATKI : Orta kum
PİŞME : Orta
AÇKI : Açkılı
KAZI ÇİZİM NO : TAN-KM9-8
KAZI ENV.NO : TAN-KM9-8/97-37
MÜZE ENV.NO : 12-37-97

LEV. : LXV
FORM : Çömlek (Biainili)
YAPIM : Çark
ÇAP : 12 cm
YÜKSEKLİK : 38.5 cm
HAMUR : Pembemsi Kiremit 2.5YR 5/6, Mal 2
ASTAR : Kızıl kiremit 10R 4/6
KATKI : İnce kum
PİŞME : Orta
AÇKI : Açıklı
KAZI ÇİZİM NO : TAN-KM9-21
KAZI ENV.NO : -
MÜZE ENV.NO : -

LEV. : LXVI-1
FORM : Çömlek (Biainili)
YAPIM : Çark
ÇAP : 6 cm
YÜKSEKLİK : 24 cm
HAMUR : Kahverengi 5YR 5/6, Mal 2
ASTAR : Kızıl kiremit 10R 4/6
KATKI : İnce kum
PİŞME : Orta
AÇKI : Açıklı
KAZI ÇİZİM NO : TAN-KM9-12
KAZI ENV.NO : -
MÜZE ENV.NO : -

LEV. : LXVI-2
FORM : Çömlek (Biainili)
YAPIM : Çark
ÇAP : -
YÜKSEKLİK : 24 cm
HAMUR : Kahverengi 5YR 5/6, Mal 2
ASTAR : Kızıl kiremit 10R 4/6
KATKI : İnce kum
PİŞME : İyi
AÇKI : Açıklı
KAZI ÇİZİM NO : TAN-KM9-13
KAZI ENV.NO : -
MÜZE ENV.NO : -

LEV. : LXVI-3
FORM : Testi (Biainili)
YAPIM : Çark
ÇAP : 6 cm
YÜKSEKLİK : -
HAMUR : Kahverengi 5YR 5/6, Mal 2
ASTAR : Kızıl kiremit 10R 4/6
KATKI : İnce kum
PİŞME : İyi
AÇKI : Açıklı
KAZI ÇİZİM NO : TAN-KM9-18
KAZI ENV.NO : -
MÜZE ENV.NO : -

KM10 Kataloğu

LEV. : LXVII-1
FORM : Çanak
YAPIM : Çark
ÇAP : 12 cm
YÜKSEKLİK : -
HAMUR : Kahverengi 5YR 5/6, Mal 2
ASTAR : Kızıl kiremit 10R 4/8
KATKI : İnce kum
PİŞME : Orta
AÇKI : Açıklı (Hafif)
KAZI ÇİZİM NO : TAN-KM10-6
KAZI ENV.NO : -
MÜZE ENV.NO : -

LEV. : LXVII-2
FORM : Çanak
YAPIM : Çark
ÇAP : 22 cm
YÜKSEKLİK : -
HAMUR : Kahverengi 5YR 5/6, Mal 2
ASTAR : Kiremit 10R 4/8
KATKI : Orta kum
PİŞME : Orta
AÇKI : Açıklı
KAZI ÇİZİM NO : TAN-KM10-10
KAZI ENV.NO : -
MÜZE ENV.NO : -

LEV. : LXVII-3

FORM : Çanak (Biainili)
YAPIM : Çark
ÇAP : 30 cm
YÜKSEKLİK : -
HAMUR : Kahverengi 5YR 5/6, Mal 2
ASTAR : Kızıl kiremit 10R 4/8
KATKI : Orta kum
PİŞME : Orta
AÇKI : Açkılı (İç-Dış)
KAZI ÇİZİM NO : TAN-KM10-15
KAZI ENV.NO : -
MÜZE ENV.NO : -

LEV. : LXVII-4
FORM : Çanak (Biainili)
YAPIM : Çark
ÇAP : -
YÜKSEKLİK : -
HAMUR : Kahverengi 5YR 5/6, Mal 2
ASTAR : Kızıl kiremit 10R 4/6
KATKI : Orta kum
PİŞME : Orta
AÇKI : Açkılı (Hafif)
KAZI ÇİZİM NO : TAN-KM10-7
KAZI ENV.NO : -
MÜZE ENV.NO : -

LEV. : LXVII-5
FORM : Çanak (Biainili)
YAPIM : Çark
ÇAP : 42 cm
YÜKSEKLİK : -
HAMUR : Sarımsı Kahve 7.5YR 7/6, Mal 2
ASTAR : Kiremit 10R 5/8
KATKI : Orta kum
PİŞME : Orta
AÇKI : Açkılı (İç-Dış)
KAZI ÇİZİM NO : TAN-KM10-13
KAZI ENV.NO : -
MÜZE ENV.NO : -

LEV. : LXVIII-1
FORM : Çömlek
YAPIM : Çark

ÇAP : 17 cm
YÜKSEKLİK : -
HAMUR : Kiremit 10R 5/8, Mal 1
ASTAR : İçi hamurunun renginde, dışı ve iç ağız kenarı 10R 4/6
KATKI : Orta kum
PİŞME : Orta
AÇKI : Açkılı
KAZI ÇİZİM NO : TAN-KM10-9
KAZI ENV.NO : -
MÜZE ENV.NO : -

LEV. : LXVIII-2
FORM : Çömlek
YAPIM : Çark
ÇAP : 20 cm
YÜKSEKLİK : -
HAMUR : Kahverengi 5YR 5/6, Mal 2
ASTAR : Sarımsı krem 10YR7/4
KATKI : Kaba kum
PİŞME : Orta
AÇKI : Açkılı
KAZI ÇİZİM NO : TAN-KM10-5
KAZI ENV.NO : -
MÜZE ENV.NO : -

LEV. : LXVIII-3
FORM : Testi (Bianili)
YAPIM : El
ÇAP : -
YÜKSEKLİK : -
HAMUR : Kahverengi 5YR 5/6, Mal 2
ASTAR : Kiremit 10R 4/8
KATKI : İnce kum
PİŞME : Orta
AÇKI : Açkılı
KAZI ÇİZİM NO : TAN-KM10-12
KAZI ENV.NO : -
MÜZE ENV.NO : -

LEV. : LXIX-1
FORM : Çömlek
YAPIM : El
ÇAP : 9 cm
YÜKSEKLİK : -

HAMUR : Sarımsı kahve 7.5 YR 6/6, Mal 2
ASTAR : Hamurunun rengine
KATKI : Kaba kum
PİŞME : Orta
AÇKI : -
KAZI ÇİZİM NO : TAN-KM10-16
KAZI ENV.NO : -
MÜZE ENV.NO : -

LEV. : LXIX-2
FORM : Çömlek
YAPIM : Çark
ÇAP : 6 cm
YÜKSEKLİK : -
HAMUR : Siyah 7.5YR N21
ASTAR : -
KATKI : Orta kum
PİŞME : Kötü
AÇKI : Açıklı
KAZI ÇİZİM NO : TAN-KM10-11
KAZI ENV.NO : -
MÜZE ENV.NO : -

LEV. : LXIX-3
FORM : Çömlek
YAPIM : Çark
ÇAP : 13 cm
YÜKSEKLİK : -
HAMUR : Kiremit 10R 5/8, Mal 1
ASTAR : Hamurunun rengine
KATKI : Orta kum
PİŞME : Kötü
AÇKI : Açıklı
KAZI ÇİZİM NO : TAN-KM10-14
KAZI ENV.NO : -
MÜZE ENV.NO : -

KM11 Kataloğu

LEV. : LXX-1
FORM : Çanak (Biamili)
YAPIM : Çark
ÇAP : 22 cm
YÜKSEKLİK : -
HAMUR : Kiremit 2.5YR 5/8, Mal 1

ASTAR : Kızıl kahverengi
KATKI : İnce kum
PİŞME : İyi
AÇKI : Açkılı
KAZI ÇİZİM NO : TAN-KM11-1
KAZI ENV.NO : -
MÜZE ENV.NO : -

LEV. : LXX-2
FORM : Çanak (Biainili)
YAPIM : Çark
ÇAP : 18 cm
YÜKSEKLİK : -
HAMUR : Sarımsı kahve 7.5 YR 7/6, Mal 2
ASTAR : Kiremit 10R 5/8
KATKI : Orta kum
PİŞME : Orta
AÇKI : Açkılı (İç-Dış)
KAZI ÇİZİM NO : TAN-KM11-4
KAZI ENV.NO : -
MÜZE ENV.NO : -

LEV. : LXX-3
FORM : Çanak
YAPIM : Çark
ÇAP : 12 cm
YÜKSEKLİK : -
HAMUR : Kahve 5 YR 6/8, Mal 2
ASTAR : Hamurunun renginde
KATKI : İnce kum
PİŞME : İyi
AÇKI : Açkılı (İç-Dış)
KAZI ÇİZİM NO : TAN-KM11-6
KAZI ENV.NO : -
MÜZE ENV.NO : -

LEV. : LXX-4
FORM : Çanak
YAPIM : Çark
ÇAP : 16 cm
YÜKSEKLİK : 5.6 cm
HAMUR : Kahverengi 5 YR 5/6, Mal 2
ASTAR : Kızıl kiremit 10 R 4/6
KATKI : İnce kum

PİŞME : İyi
AÇKI : Açkılı
KAZI ÇİZİM NO : TAN-KM11-2
KAZI ENV.NO : -
MÜZE ENV.NO : -
YAY. YER : XXI. KST

LEV. : LXX-5
FORM : Çanak (Biainili)
YAPIM : Çark
ÇAP : 16 cm
YÜKSEKLİK : -
HAMUR : Kahve 5 YR 5/6, Mal 2
ASTAR : Kızıl kiremit 10 R 4/6
KATKI : İnce kum
PİŞME : İyi
AÇKI : Açkılı (İç-Dış)
KAZI ÇİZİM NO : TAN-KM11-5
KAZI ENV.NO : -
MÜZE ENV.NO : -

LEV. : LXX-6
FORM : Çömlek (Biainili)
YAPIM : Çark
ÇAP : 11 cm
YÜKSEKLİK : -
HAMUR : Kahverengi 7.5 YR 5/4, Mal 2
ASTAR : Kızılımsı kahve 2.5 YR 4/6
KATKI : Orta kum
PİŞME : Kötü
AÇKI : Açkılı
KAZI ÇİZİM NO : TAN-KM11-3
KAZI ENV.NO : -
MÜZE ENV.NO : -

KM12 Kataloğu

LEV. : LXXI-1
FORM : Çanak (Biainili)
YAPIM : Çark
ÇAP : 16 cm
YÜKSEKLİK : -
HAMUR : Pembe10R 5/6, Mal 3
ASTAR : Kızıl kiremit 10 R 4/6
KATKI : Orta kum

PİŞME : Kötü
AÇKI : Açkılı (İç-Dış)
KAZI ÇİZİM NO : TAN-KM12-6
KAZI ENV.NO : -
MÜZE ENV.NO : -

LEV. : LXXI-2
FORM : Çanak
YAPIM : Çark
ÇAP : 22 cm
YÜKSEKLİK : -
HAMUR : Pembemsi kiremit 10R 5/8, Mal 1
ASTAR : Dışta sarımsı krem 7.5 YR 7/6
KATKI : İnce kum
PİŞME : Orta
AÇKI : Açkılı (İç-Dış)
KAZI ÇİZİM NO : TAN-KM12-7
KAZI ENV.NO : -
MÜZE ENV.NO : -

LEV. : LXXI-3
FORM : Çömlek
YAPIM : Çark
ÇAP : 29 cm
YÜKSEKLİK : -
HAMUR : Pembemsi kahve 2.5 YR 5/6, Mal 2
ASTAR : Hamurunun renginde
KATKI : Orta kum
PİŞME : İyi
AÇKI : Açkılı (Hafif)
KAZI ÇİZİM NO : TAN-KM12-11
KAZI ENV.NO : -
MÜZE ENV.NO : -

LEV. : LXXI-4
FORM : Çömlek
YAPIM : El
ÇAP : 16 cm
YÜKSEKLİK : -
HAMUR : Koyu krem 7.5 YR 7/6, Mal 4
ASTAR : İçi hamurunun renginde, Dışı kızıl kiremit 10 R 4/6
KATKI : Orta kum
PİŞME : İyi
AÇKI : Açkılı

KAZI ÇİZİM NO : TAN-KM12-3
KAZI ENV.NO :-
MÜZE ENV.NO :-

LEV. : LXXI-5
FORM : Çömlek
YAPIM : Çark
ÇAP : 13 cm
YÜKSEKLİK : -
HAMUR : Kahve 5 YR 5/6, Mal 2
ASTAR : Hamurunun renginde
KATKI : Orta kum
PİŞME : Orta
AÇKI : Açkılı
KAZI ÇİZİM NO : TAN-KM12-10
KAZI ENV.NO :-
MÜZE ENV.NO :-

LEV. : LXXII-1
FORM : Çömlek
YAPIM : El
ÇAP : 8 cm
YÜKSEKLİK : -
HAMUR : Pembemsi kiremit 10R 5/8, Mal 1
ASTAR : İçi hamurunun renginde, dışı siyah 7.5 YR N21
KATKI : Orta kum
PİŞME : Kötü
AÇKI : Açkılı (Hafif)
KAZI ÇİZİM NO : TAN-KM12-9
KAZI ENV.NO :-
MÜZE ENV.NO :-

LEV. : LXXII-2
FORM : Testi
YAPIM : Çark
ÇAP : -
YÜKSEKLİK : -
HAMUR : Gri 10 YR 5/4, Mal 5
ASTAR : Hamurunun renginde
KATKI : İnce kum
PİŞME : Kötü
AÇKI : Açkılı
KAZI ÇİZİM NO : TAN-KM12-4
KAZI ENV.NO :-

MÜZE ENV.NO : -

KM13 Katalođu

LEV. : LXXIII-1
FORM : Çanak (Biainili)
YAPIM : Çark
ÇAP : 22 cm
YÜKSEKLİK : -
HAMUR : Koyu krem7.5 YR 6/6, Mal 4
ASTAR : Kızıl kiremit
KATKI : Orta kum
PİŞME : Orta
AÇKI : Açkılı
KAZI ÇİZİM NO : TAN-KM13-11
KAZI ENV.NO : -
MÜZE ENV.NO : -

LEV. : LXXIII-2
FORM : Çanak (Biainili)
YAPIM : Çark
ÇAP : 15 cm
YÜKSEKLİK : 4.2 cm
HAMUR : Kahverengi 5 YR 5/6, Mal 2
ASTAR : Kızıl kiremit 10 R 4/6
KATKI : Orta kum
PİŞME : Kötü
AÇKI : Açkılı
KAZI ÇİZİM NO : TAN-KM13-12
KAZI ENV.NO : -
MÜZE ENV.NO : -

LEV. : LXXIII-3
FORM : Çanak
YAPIM : Çark
ÇAP : 24 cm
YÜKSEKLİK : -
HAMUR : Kahverengi 5 YR 5/6, Mal 2
ASTAR : Kızıl kiremit 10 R 4/6
KATKI : İnce kum
PİŞME : Orta
AÇKI : Açkılı
KAZI ÇİZİM NO : TAN-KM13-9
KAZI ENV.NO : -
MÜZE ENV.NO : -

LEV. : LXXIV-1
FORM : Çömlek
YAPIM : El
ÇAP : 12 cm
YÜKSEKLİK : -
HAMUR : Siyah 7.5 YR N21
ASTAR : Hamurunun renginde
KATKI : Kaba kum
PİŞME : Kötü
AÇKI : Açıklı
KAZI ÇİZİM NO : TAN-KM13-7
KAZI ENV.NO : -
MÜZE ENV.NO : -

LEV. : LXXIV-2
FORM : Çömlek (Biainili)
YAPIM : Çark
ÇAP : 15 cm
YÜKSEKLİK : -
HAMUR : Kahve 5 YR 5/6, Mal 2
ASTAR : Kızıl kiremit 10 R 4/6
KATKI : Orta kum
PİŞME : Orta
AÇKI : Açıklı
KAZI ÇİZİM NO : TAN-KM13-8
KAZI ENV.NO : -
MÜZE ENV.NO : -

LEV. : LXXIV-3
FORM : Çömlek
YAPIM : Çark
ÇAP : 14 cm
YÜKSEKLİK : -
HAMUR : Kahve 5 YR 5/6, Mal 2
ASTAR : Hamurunun renginde
KATKI : Orta kum
PİŞME : Orta
AÇKI : Açıklı (İç-Dış)
KAZI ÇİZİM NO : TAN-KM13-7
KAZI ENV.NO : -
MÜZE ENV.NO : -

LEV. : LXXIV-4
FORM : Çömlek (Biainili)
YAPIM : Çark
ÇAP : 14 cm
YÜKSEKLİK : -
HAMUR : Kahverengi 5 YR 5/6, Mal 2
ASTAR : Kızıl kiremit 10 R 4/6
KATKI : İnce kum
PİŞME : İyi
AÇKI : Açıklı
KAZI ÇİZİM NO : TAN-KM13-10
KAZI ENV.NO : -
MÜZE ENV.NO : -

LEV. : LXXIV-5
FORM : Çömlek
YAPIM : Çark
ÇAP : 18 cm
YÜKSEKLİK : -
HAMUR : Kahve 5 YR 5/6, Mal 2
ASTAR : Hamurunun renginde
KATKI : Orta kum
PİŞME : Orta
AÇKI : Açıklı (İç-Dış)
KAZI ÇİZİM NO : TAN-KM13-16
KAZI ENV.NO : -
MÜZE ENV.NO : -

LEV. : LXXV-1
FORM : Testi (Biainili)
YAPIM : Çark
ÇAP : 9 cm
YÜKSEKLİK : -
HAMUR : Pembemsi kiremit 10 R 5/6, Mal 1
ASTAR : Hamurunun renginde
KATKI : İnce kum
PİŞME : İyi
AÇKI : Açıklı
KAZI ÇİZİM NO : TAN-KM13-14
KAZI ENV.NO : -
MÜZE ENV.NO : -

LEV. : LXXV-2
FORM : Testi (Biainili)

YAPIM : Çark
ÇAP : 8 cm
YÜKSEKLİK : -
HAMUR : Kahve 5 YR 5/6, Mal 2
ASTAR : Kızıl kiremit 10 R 4/6
KATKI : İnce kum
PİŞME : İyi
AÇKI : Açıklı
KAZI ÇİZİM NO : TAN-KM13-13
KAZI ENV.NO :-
MÜZE ENV.NO :-

LEV. : LXXV-3
FORM : Testi (Bianili)
YAPIM : Çark
ÇAP : 8 cm
YÜKSEKLİK : -
HAMUR : Pembemsi kiremit 10 R 5/8, Mal 1
ASTAR : Hamurunun renginde
KATKI : İnce kum
PİŞME : Orta
AÇKI : Açıklı
KAZI ÇİZİM NO : TAN-KM13-15
KAZI ENV.NO :-
MÜZE ENV.NO :-

KM14 Kataloğu

LEV. : LXXVI
FORM : Çömlek
YAPIM : Çark
ÇAP : 11 cm
YÜKSEKLİK : 43 cm
HAMUR : Pembemsi kahve 5 YR 6/6, Mal 2
ASTAR : Hamurunun renginde
KATKI : Orta kum
PİŞME : İyi
AÇKI : Açıklı (Hafif)
KAZI ÇİZİM NO : TAN-KM14-38
KAZI ENV.NO :-
MÜZE ENV.NO :-

LEV. : LXXVII
FORM : Çömlek
YAPIM : Çark

ÇAP : 12.5 cm
YÜKSEKLİK : 39 cm
HAMUR : Pembemsi kahve 5 YR 6/6, Mal 2
ASTAR : Hamurunun renginde
KATKI : Orta kum
PİŞME : Orta
AÇKI : Açıklı
KAZI ÇİZİM NO : TAN-KM14-37
KAZI ENV.NO : TAN-KM14-37/97-38
MÜZE ENV.NO : 12-38-97

LEV. : LXXVIII-1
FORM : Meyvalık
YAPIM : Çark
ÇAP : 9 cm
YÜKSEKLİK : -
HAMUR : Sarımsı krem 10 YR 8/6, Mal 4
ASTAR : Kiremit 2.5 YR 5/6
KATKI : Orta kum
PİŞME : İyi
AÇKI : Açıklı
KAZI ÇİZİM NO : TAN-KM14-39
KAZI ENV.NO : -
MÜZE ENV.NO : -

LEV. : LXXVIII-2
FORM : Çömlek (Biainili)
YAPIM : Çark
ÇAP : 9 cm
YÜKSEKLİK : -
HAMUR : Kahverengi 5 YR 5/6, Mal 2
ASTAR : Kızıl kiremit 10 R 4/6
KATKI : Orta kum
PİŞME : Orta
AÇKI : Açıklı
KAZI ÇİZİM NO : TAN-KM14-42
KAZI ENV.NO : -
MÜZE ENV.NO : -

KM15 Kataloğu

LEV. : LXXIX-1
FORM : Çanak
YAPIM : Çark
ÇAP : 20 cm

YÜKSEKLİK : -
HAMUR : Kahve 5 YR 5/6, Mal 2
ASTAR : Hamurunun renginde
KATKI : İnce kum
PİŞME : Orta
AÇKI : Açkılı (İç-Dış)
KAZI ÇİZİM NO : TAN-KM15-11
KAZI ENV.NO : -
MÜZE ENV.NO : -

LEV. : LXXIX-2
FORM : Çanak
YAPIM : Çark
ÇAP : 16 cm
YÜKSEKLİK : -
HAMUR : Kahve 5 YR 5/6, Mal 2
ASTAR : Hamurunun renginde
KATKI : Orta kum
PİŞME : Orta
AÇKI : Açkılı (İç-Dış)
KAZI ÇİZİM NO : TAN-KM15-10
KAZI ENV.NO : -
MÜZE ENV.NO : -

LEV. : LXXIX-3
FORM : Çanak
YAPIM : Çark
ÇAP : 18 cm
YÜKSEKLİK : -
HAMUR : Kahve 5 YR 5/4, Mal 2
ASTAR : Hamurunun renginde
KATKI : Orta kum
PİŞME : Kötü
AÇKI : Açkılı (İç-Dış)
KAZI ÇİZİM NO : TAN-KM15-7
KAZI ENV.NO : -
MÜZE ENV.NO : -

LEV. : LXXIX-4
FORM : Çanak
YAPIM : Çark
ÇAP : 30 cm
YÜKSEKLİK : -
HAMUR : Kiremit 2.5 YR 4/8, Mal 1

ASTAR : Hamurunun rengine
KATKI : Orta kum
PİŞME : Orta
AÇKI : Açkılı (İç-Dış)
KAZI ÇİZİM NO : TAN-KM15-17
KAZI ENV.NO :-
MÜZE ENV.NO :-

LEV. : LXXIX-5
FORM : Çanak
YAPIM : Çark
ÇAP : 20 cm
YÜKSEKLİK : -
HAMUR : -
ASTAR : -
KATKI : Orta kum
PİŞME : Kötü
AÇKI : Açkılı (İç-Dış)
KAZI ÇİZİM NO : TAN-KM15-19
KAZI ENV.NO :-
MÜZE ENV.NO :-

LEV. : LXXIX-6
FORM : Çanak (Biainili)
YAPIM : Çark
ÇAP : 19 cm
YÜKSEKLİK : -
HAMUR : Pembe 2.5 YR 6/8, Mal 3
ASTAR : Kiremit 10 R 4/8
KATKI : İnce kum
PİŞME : İyi
AÇKI : Açkılı (İç-Dış)
KAZI ÇİZİM NO : TAN-KM15-6
KAZI ENV.NO :-
MÜZE ENV.NO :-

LEV. : LXXX-1
FORM : Çömlek
YAPIM : Çark
ÇAP : 10 cm
YÜKSEKLİK : -
HAMUR : Koyu pembe 2.5 YR 5/6, Mal 3
ASTAR : Hamurunun rengine
KATKI : Orta kum

PİŞME : Kötü
AÇKI : Açkılı (İç-Dış)
KAZI ÇİZİM NO : TAN-KM15-9
KAZI ENV.NO : -
MÜZE ENV.NO : -

LEV. : LXXX-2
FORM : Çömlek
YAPIM : Çark
ÇAP : 16 cm
YÜKSEKLİK : -
HAMUR : Pembe 2.5 YR 5/6, Mal 3
ASTAR : Hamurunun renginde
KATKI : Orta kum
PİŞME : Orta
AÇKI : Açkılı
KAZI ÇİZİM NO : TAN-KM15-12
KAZI ENV.NO : -
MÜZE ENV.NO : -

LEV. : LXXX-3
FORM : Çömlek
YAPIM : Çark
ÇAP : 10 cm
YÜKSEKLİK : -
HAMUR : Kahve 5 YR 5/6, Mal 2
ASTAR : Hamurunun renginde
KATKI : Orta kum
PİŞME : Kötü
AÇKI : Açkılı
KAZI ÇİZİM NO : TAN-KM15-4
KAZI ENV.NO : -
MÜZE ENV.NO : -

LEV. : LXXXI
FORM : Çömlek
YAPIM : Çark
ÇAP : 14 cm
YÜKSEKLİK : -
HAMUR : Kızıl kiremit 10 R 5/6, Mal 1
ASTAR : İçi hamurunun renginde, dışı kızıl kahve 5YR 5/4
KATKI : Orta kum
PİŞME : Orta
AÇKI : Açkılı

KAZI ÇİZİM NO : TAN-KM15-5
KAZI ENV.NO : -
MÜZE ENV.NO : -

LEV. : LXXXII-1
FORM : Çömlek
YAPIM : Çark
ÇAP : 11 cm
YÜKSEKLİK : -
HAMUR : Açık kahve 2.5 YR 5/6, Mal 2
ASTAR : Hamurunun renginde
KATKI : İnce kum
PİŞME : İyi
AÇKI : Açkılı (İç-Dış)
KAZI ÇİZİM NO : TAN-KM15-18
KAZI ENV.NO : -
MÜZE ENV.NO : -

LEV. : LXXXII-2
FORM : Çömlek (Biaimili)
YAPIM : Çark
ÇAP : 8 cm
YÜKSEKLİK : -
HAMUR : Pembe 2.5 YR 5/6, Mal 3
ASTAR : Kızıl kiremit 10 R 4/8
KATKI : Orta kum
PİŞME : Orta
AÇKI : Açkılı (İç-Dış)
KAZI ÇİZİM NO : TAN-KM15-13
KAZI ENV.NO : -
MÜZE ENV.NO : -

LEV. : LXXXII-3
FORM : Çömlek (Biaimili)
YAPIM : Çark
ÇAP : 8 cm
YÜKSEKLİK : -
HAMUR : Kahverengi 5 YR 5/6, Mal 2
ASTAR : Hamurunun renginde
KATKI : Orta kum
PİŞME : Kötü
AÇKI : -
KAZI ÇİZİM NO : TAN-KM15-3
KAZI ENV.NO : -

MÜZE ENV.NO : -

LEV. : LXXXII-4
FORM : Çömlek
YAPIM : Çark
ÇAP : 10 cm
YÜKSEKLİK : -
HAMUR : Pembe 2.5 YR 5/6, Mal 3
ASTAR : Hamurunun renginde
KATKI : Orta kum
PİŞME : Orta
AÇKI : Açkılı (İç-Dış)
KAZI ÇİZİM NO : TAN-KM15-14
KAZI ENV.NO : -
MÜZE ENV.NO : -

LEV. : LXXXII-5
FORM : Testi
YAPIM : El
ÇAP : -
YÜKSEKLİK : -
HAMUR : Kiremit 2.5 YR 5/8, Mal 1
ASTAR : Pembemsi krem 7.5 YR 7/6
KATKI : İnce kum
PİŞME : Orta
AÇKI : Açkılı
KAZI ÇİZİM NO : TAN-KM15-2
KAZI ENV.NO : -
MÜZE ENV.NO : -

KM16 Kataloğu

LEV. : LXXXIII-1
FORM : Çanak
YAPIM : Çark
ÇAP : 17 cm
YÜKSEKLİK : 5 cm
HAMUR : Kahverengi 5 YR 5/6, Mal 2
ASTAR : Hamurunun renginde
KATKI : İnce kum
PİŞME : İyi
AÇKI : Açkılı
KAZI ÇİZİM NO : TAN-KM16-11
KAZI ENV.NO : TAN-KM16-11/98-40
MÜZE ENV.NO : 9-40-98

LEV. : LXXXIII-2
FORM : Çanak (Biainili)
YAPIM TEK. : Çark
ÇAP : 18 cm
YÜKSEKLİK : -
HAMUR : Kiremit 10 R 4/8, Mal 1
ASTAR : Hamurunun renginde
KATKI : İnce kum
PİŞME : İyi
AÇKI : Açkılı (İç-Dış)
KAZI ÇİZİM NO : TAN-KM16-44
KAZI ENV. NO : -
MÜZE ENV. NO : -

LEV. : LXXXIII-3
FORM : Çanak (Biainili)
YAPIM TEK. : Çark
ÇAP : 18 cm
YÜKSEKLİK : -
HAMUR : Kahvemsi kiremit 2.5 YR 4/6, Mal 1
ASTAR : Kiremit 10 R 4/8
KATKI : İnce kum
PİŞME : İyi
AÇKI : Açkılı (İç-Dış)
KAZI ÇİZİM NO : TAN-KM16-41
KAZI ENV. NO : -
MÜZE ENV. NO : -

LEV. : LXXXIII-4
FORM : Çanak (Biainili)
YAPIM TEK. : Çark
ÇAP : 15 cm
YÜKSEKLİK : 5 cm
HAMUR : Kiremit 10 R 5/6, Mal 1
ASTAR : Kiremit 10 R 4/8
KATKI : İnce kum
PİŞME : İyi
AÇKI : Açkılı
KAZI ÇİZİM NO : TAN-KM16-10
KAZI ENV. NO : TAN-KM16-10/98-39
MÜZE ENV. NO : 9-39-98

LEV. : LXXXIII-5
FORM : Çanak (Biainili)
YAPIM TEK. : Çark
ÇAP : 21 cm
YÜKSEKLİK : -
HAMUR : Kahverengi 5YR 5/6, Mal 2
ASTAR : Kızıl kiremit 10 R 4/6
KATKI : Orta kum
PİŞME : Orta
AÇKI : Açkılı
KAZI ÇİZİM NO : TAN-KM16-13
KAZI ENV. NO : -
MÜZE ENV. NO : -

LEV. : LXXXIII-6
FORM : Çanak
YAPIM TEK. : Çark
ÇAP : 18 cm
YÜKSEKLİK : -
HAMUR : Kahverengi 5YR 5/6, Mal 2
ASTAR : Kiremit 2.5 YR 4/8
KATKI : İnce kum
PİŞME : Orta
AÇKI : Açkılı (İç-Dış)
KAZI ÇİZİM NO : TAN-KM16-37
KAZI ENV. NO : -
MÜZE ENV. NO : -

LEV. : LXXXIII-7
FORM : Çanak (Biainili)
YAPIM TEK. : Çark
ÇAP : 16 cm
YÜKSEKLİK : 4 cm
HAMUR : Kahverengi 5YR 5/6, Mal 2
ASTAR : Kızıl kiremit 10 R 4/6
KATKI : İnce kum
PİŞME : Orta
AÇKI : Açkılı
KAZI ÇİZİM NO : TAN-KM16-12
KAZI ENV. NO : -
MÜZE ENV. NO : -

LEV. : LXXXIV-1
FORM : Çanak (Biainili)

YAPIM TEK. : Çark
ÇAP : 21,5 cm
YÜKSEKLİK : 6.4 cm
HAMUR : Kahverengi 5YR 5/6, Mal 2
ASTAR : Kiremit 10 R 4/6
KATKI : İnce kum
PİŞME : İyi
AÇKI : Açkılı
KAZI ÇİZİM NO : TAN-KM16-9
KAZI ENV. NO : TAN-KM16-9/98-38
MÜZE ENV. NO : 9-38-98

LEV. : LXXXIV-1
FORM : Çanak
YAPIM TEK. : Çark
ÇAP : 18 cm
YÜKSEKLİK : 8.5 cm
HAMUR : Kahverengi 5YR 5/6, Mal 2
ASTAR : Kızıl kiremit 10 R 4/8
KATKI : İnce kum
PİŞME : Orta
AÇKI : Açkılı
KAZI ÇİZİM NO : TAN-KM16-16
KAZI ENV. NO : -
MÜZE ENV. NO : -

LEV. : LXXXIV-2
FORM : Çanak (Bianili)
YAPIM TEK. : Çark
ÇAP : 22 cm
YÜKSEKLİK : -
HAMUR : Kahverengi 5YR 5/4, Mal 2
ASTAR : Hamurunun renginde astarlı
KATKI : Orta kum
PİŞME : Orta
AÇKI : Açkılı (İç-Dış)
KAZI ÇİZİM NO : TAN-KM16-38
KAZI ENV. NO : -
MÜZE ENV. NO : -

LEV. : LXXXIV-3
FORM : Çömlek (Bianili)
YAPIM TEK. : Çark
ÇAP : 14 cm

YÜKSEKLİK : -
HAMUR : Pembemsi kiremit 10 R 4/8, Mal 1
ASTAR : Kiremit 10 R 4/8
KATKI : İnce kum
PİŞME : İyi
AÇKI : Açkılı
KAZI ÇİZİM NO : TAN-KM16-40
KAZI ENV. NO : -
MÜZE ENV. NO : -

LEV. : LXXXIV-4
FORM : Çömlek
YAPIM TEK. : Çark
ÇAP : 13 cm
YÜKSEKLİK : -
HAMUR : Pembemsi kiremit 2.5YR 5/6, Mal 1
ASTAR : Hamurunun renginde
KATKI : İnce kum
PİŞME : Orta
AÇKI : Açkılı
KAZI ÇİZİM NO : TAN-KM16-36
KAZI ENV. NO : -
MÜZE ENV. NO : -

LEV. : LXXXV-1
FORM : Çömlek
YAPIM TEK. : Çark
ÇAP : 5 cm
YÜKSEKLİK : -
HAMUR : Kahve 5YR 5/4, Mal 2
ASTAR : Hamurunun renginde
KATKI : Orta kum
PİŞME : Orta
AÇKI : Açkılı
KAZI ÇİZİM NO : TAN-KM16-39
KAZI ENV. NO : -
MÜZE ENV. NO : -

LEV. : LXXXV-2
FORM : Çömlek
YAPIM TEK. : Çark
ÇAP : 14 cm
YÜKSEKLİK : -
HAMUR : Kahvemsi kiremit 2.5 YR 5/6, Mal 1

ASTAR : Hamurunun renginde
KATKI : Orta kum
PİŞME : Orta
AÇKI : Açkılı
KAZI ÇİZİM NO : TAN-KM16-43
KAZI ENV. NO : -
MÜZE ENV. NO : -

LEV. : LXXXV-3
FORM : Testi
YAPIM TEK. : El
ÇAP : -
YÜKSEKLİK : -
HAMUR : Kahverengi 5YR 5/6, Mal 2
ASTAR : Kızıl kiremit 10 R 4/8
KATKI : İnce kum
PİŞME : Orta
AÇKI : Açkılı
KAZI ÇİZİM NO : TAN-KM16-15
KAZI ENV. NO : -
MÜZE ENV. NO : -

KM17 Kataloğu

LEV. : LXXXVI-1
FORM : Çanak (Biainili)
YAPIM TEK. : Çark
ÇAP : 16 cm
YÜKSEKLİK : -
HAMUR : Kahvemsi kiremit 2.5YR 5/6, Mal 1
ASTAR : Hamurunun renginde
KATKI : Orta kum
PİŞME : Orta
AÇKI : Açkılı (İç-Dış)
KAZI ÇİZİM NO : TAN-KM17-9
KAZI ENV. NO : -
MÜZE ENV. NO : -

LEV. : LXXXVI-2
FORM : Çanak
YAPIM TEK. : Çark
ÇAP : 18 cm
YÜKSEKLİK : -
HAMUR : Kahve 5 YR 5/6, Mal 2
ASTAR : Hamurunun renginde

KATKI : Orta kum
PİŞME : İyi
AÇKI : Açıklı (İç-Dış)
KAZI ÇİZİM NO : TAN-KM17-16
KAZI ENV. NO :-
MÜZE ENV. NO :-

LEV. : LXXXVI-3
FORM : Çanak
YAPIM TEK. : Çark
ÇAP : 23 cm
YÜKSEKLİK :-
HAMUR : Kahve 5 YR 5/6, Mal 2
ASTAR : Hamurunun renginde
KATKI : Orta kum
PİŞME : Orta
AÇKI : Açıklı (İç-Dış)
KAZI ÇİZİM NO : TAN-KM17-13
KAZI ENV. NO :-
MÜZE ENV. NO :-

LEV. : LXXXVI-4
FORM : Çanak
YAPIM TEK. : Çark
ÇAP : 18 cm
YÜKSEKLİK : 5 cm
HAMUR : Kahverengi 5 YR 5/6, Mal 2
ASTAR : Hamurunun renginde
KATKI : İnce kum
PİŞME : İyi
AÇKI : Açıklı
KAZI ÇİZİM NO : TAN-KM17-6
KAZI ENV. NO :-
MÜZE ENV. NO :-

LEV. : LXXXVI-5
FORM : Çanak (Biaınili)
YAPIM TEK. : Çark
ÇAP : 18 cm
YÜKSEKLİK :-
HAMUR : Pembemsi Kahve 5 YR 6/6, Mal 2
ASTAR : Kiremit 10 R 5/8
KATKI : İnce kum
PİŞME : İyi

AÇKI : Açkılı (İç-Dış)
KAZI ÇİZİM NO : TAN-KM17-17
KAZI ENV. NO : -
MÜZE ENV. NO : -

LEV. : LXXXVI-6
FORM : Çanak (Biainili)
YAPIM TEK. : Çark
ÇAP : 18 cm
YÜKSEKLİK : 7 cm
HAMUR : Kahverengi 5 YR 5/6, Mal 2
ASTAR : Kızıl kiremit 10 R 4/6
KATKI : İnce kum
PİŞME : Orta
AÇKI : Açkılı
KAZI ÇİZİM NO : TAN-KM17-5
KAZI ENV. NO : -
MÜZE ENV. NO : -

LEV. : LXXXVII-1
FORM : Çömlek (Biainili)
YAPIM TEK. : Çark
ÇAP : 11 cm
YÜKSEKLİK : -
HAMUR : Kahve 5 YR 5/6, Mal 2
ASTAR : Kızıl kiremit 10 R 4/6
KATKI : İnce kum
PİŞME : İyi
AÇKI : Açkılı
KAZI ÇİZİM NO : TAN-KM17-14
KAZI ENV. NO : -
MÜZE ENV. NO : -

LEV. : LXXXVII-2
FORM : Çömlek
YAPIM TEK. : Çark
ÇAP : 15 cm
YÜKSEKLİK : -
HAMUR : Kahvemsî kiremit 2.5YR 5/6, Mal 1
ASTAR : Hamurunun renginde
KATKI : Orta kum
PİŞME : Orta
AÇKI : Açkılı
KAZI ÇİZİM NO : TAN-KM17-11

KAZI ENV. NO : -
MÜZE ENV. NO : -

LEV. : LXXXVII-3
FORM : Çömlek
YAPIM TEK. : Çark
ÇAP : 16 cm
YÜKSEKLİK : -
HAMUR : Pembe 2.5 YR 5/6, Mal 3
ASTAR : Hamurunun renginde
KATKI : Orta kum
PİŞME : Orta
AÇKI : Açıklı
KAZI ÇİZİM NO : TAN-KM17-12
KAZI ENV. NO : -
MÜZE ENV. NO : -

LEV. : LXXXVII-4
FORM : Çömlek (Biainili)
YAPIM TEK. : Çark
ÇAP : 5 cm
YÜKSEKLİK : 16 cm
HAMUR : Pembemsi kiremit 10 R 5/6, Mal 1
ASTAR : İçi hamurunun renginde, dışı kızıl kiremit 10 R 4/6
KATKI : Orta kum
PİŞME : Orta
AÇKI : Açıklı
KAZI ÇİZİM NO : TAN-KM17-7
KAZI ENV. NO : -
MÜZE ENV. NO : -
YAYIN. YER : XXI. KST

LEV. : LXXXVIII-1
FORM : Çömlek
YAPIM TEK. : Çark
ÇAP : 10 cm
YÜKSEKLİK : -
HAMUR : Pembe 2.5 YR 6/6, Mal 3
ASTAR : Hamurunun renginde
KATKI : Orta kum
PİŞME : Orta
AÇKI : Açıklı
KAZI ÇİZİM NO : TAN-KM17-10
KAZI ENV. NO : -

MÜZE ENV. NO : -

LEV. : LXXXVIII-2
FORM : Kandil (Biainili)
YAPIM TEK. : Çark
ÇAP : -
YÜKSEKLİK : -
HAMUR : Kahverengi 5 YR 5/6, Mal 2
ASTAR : Kızıl kiremit 10 R 4/8
KATKI : Orta kum
PİŞME : İyi
AÇKI : Açıklı
KAZI ÇİZİM NO : TAN-KM17-8
KAZI ENV. NO : -
MÜZE ENV. NO : -

KM18 Kataloğu

LEV. : LXXXIX-1
FORM : Çanak (Biainili)
YAPIM TEK. : Çark
ÇAP : 15 cm
YÜKSEKLİK : -
HAMUR : Kahve 5 YR 5/6, Mal 2
ASTAR : Kiremit 10 R 4/8
KATKI : İnce kum
PİŞME : Orta
AÇKI : Açıklı (İç-Dış)
KAZI ÇİZİM NO : TAN-KM18-27
KAZI ENV. NO : -
MÜZE ENV. NO : -

LEV. : LXXXIX-2
FORM : Çanak (Biainili)
YAPIM TEK. : Çark
ÇAP : 20 cm
YÜKSEKLİK : -
HAMUR : Kiremit 2.5 YR 4/8, Mal 1
ASTAR : Hamurunun renginde
KATKI : İnce kum
PİŞME : Orta
AÇKI : Açıklı (İç-Dış)
KAZI ÇİZİM NO : TAN-KM18-24
KAZI ENV. NO : -
MÜZE ENV. NO : -

LEV. : LXXXIX-3
FORM : Çanak (Biaınili)
YAPIM TEK. : Çark
ÇAP : 18 cm
YÜKSEKLİK : -
HAMUR : Kahverengi 5 YR 5/6, Mal 2
ASTAR : Kızıl kiremit 10 R 4/8
KATKI : İnce kum
PİŞME : Orta
AÇKI : Açkılı
KAZI ÇİZİM NO : TAN-KM18-18
KAZI ENV. NO : -
MÜZE ENV. NO : -

LEV. : LXXXIX-4
FORM : Çanak
YAPIM TEK. : Çark
ÇAP : 24 cm
YÜKSEKLİK : -
HAMUR : Kiremidimsi pembe 10 R 5/6, Mal 3
ASTAR : Hamurunun renginde
KATKI : Orta kum
PİŞME : Orta
AÇKI : -
KAZI ÇİZİM NO : TAN-KM18-25
KAZI ENV. NO : -
MÜZE ENV. NO : -

LEV. : LXXXIX-5
FORM : Çanak
YAPIM TEK. : Çark
ÇAP : 18 cm
YÜKSEKLİK : -
HAMUR : Kahve 5 YR 6/6, Mal 2
ASTAR : Kiremit 2.5 YR 4/8
KATKI : İnce kum
PİŞME : Orta
AÇKI : Açkılı (İç-Dış)
KAZI ÇİZİM NO : TAN-KM18-34
KAZI ENV. NO : -
MÜZE ENV. NO : -

LEV. : LXXXIX-6
FORM : Çanak (Biainili)
YAPIM TEK. : Çark
ÇAP : 16 cm
YÜKSEKLİK : -
HAMUR : Kiremit 2.5 YR 5/8, Mal 1
ASTAR : Hamurunun renginde
KATKI : İnce kum
PİŞME : Orta
AÇKI : Açkılı (İç-Dış)
KAZI ÇİZİM NO : TAN-KM18-32
KAZI ENV. NO : -
MÜZE ENV. NO : -

LEV. : LXXXIX-7
FORM : Çanak
YAPIM TEK. : Çark
ÇAP : 22 cm
YÜKSEKLİK : -
HAMUR : Kahve 5 YR 5/, Mal 2
ASTAR : Hamurunun renginde
KATKI : İnce kum
PİŞME : Kötü
AÇKI : Açkılı (İç-Dış)
KAZI ÇİZİM NO : TAN-KM18-33
KAZI ENV. NO : -
MÜZE ENV. NO : -

LEV. : LXXXIX-8
FORM : Çanak
YAPIM TEK. : Çark
ÇAP : 21 cm
YÜKSEKLİK : -
HAMUR : Kahverengi 5 YR 4/6, Mal 2
ASTAR : İçi hamurunun renginde, dışı kiremit 2.5 YR 4/8
KATKI : Orta kum
PİŞME : Orta
AÇKI : Açkılı
KAZI ÇİZİM NO : TAN-KM18-17
KAZI ENV. NO : TAN-KM18-17/98-41
MÜZE ENV. NO : 9-41-98

LEV. : XC-1
FORM : Çömlek

YAPIM TEK. : Çark
ÇAP : -
YÜKSEKLİK : -
HAMUR : Kahvermsi kiremit 2.5 YR 5/6, Mal 1
ASTAR : Kiremit 10 R 4/8
KATKI : İnce kum
PİŞME : İyi
AÇKI : Açkılı
KAZI ÇİZİM NO : TAN-KM18-28
KAZI ENV. NO : -
MÜZE ENV. NO : -

LEV. : XC-2
FORM : Çömlek
YAPIM TEK. : Çark
ÇAP : 8 cm
YÜKSEKLİK : -
HAMUR : Kahve 5 YR 5/6, Mal 2
ASTAR : Hamurunun renginde
KATKI : Orta kum
PİŞME : Kötü
AÇKI : Açkılı
KAZI ÇİZİM NO : TAN-KM18-26
KAZI ENV. NO : -
MÜZE ENV. NO : -

LEV. : XC-3
FORM : Çömlek
YAPIM TEK. : Çark
ÇAP : 10 cm
YÜKSEKLİK : -
HAMUR : Pembe 2.5 YR 6/8, Mal 3
ASTAR : İçi hamurunun renginde, dışı kiremit 10 R 4/8
KATKI : Orta kum
PİŞME : Orta
AÇKI : Açkılı
KAZI ÇİZİM NO : TAN-KM18-31
KAZI ENV. NO : -
MÜZE ENV. NO : -

LEV. : XC-4
FORM : Çömlek (Bianili)
YAPIM TEK. : Çark
ÇAP : 8 cm

YÜKSEKLİK : -
HAMUR : Kiremit 2.5 YR 5/8, Mal 1
ASTAR : Hamurunun renginde
KATKI : Orta kum
PİŞME : İyi
AÇKI : Açkılı
KAZI ÇİZİM NO : TAN-KM18-36
KAZI ENV. NO : -
MÜZE ENV. NO : -

LEV. : XC-5
FORM : Çömlek
YAPIM TEK. : Çark
ÇAP : 10 cm
YÜKSEKLİK : -
HAMUR : Pembe 2.5 YR 6/6, Mal 3
ASTAR : Hamurunun renginde
KATKI : Orta kum
PİŞME : Orta
AÇKI : Açkılı
KAZI ÇİZİM NO : TAN-KM18-32
KAZI ENV. NO : -
MÜZE ENV. NO : -

LEV. : XC-6
FORM : Çömlek (Biainili)
YAPIM TEK. : Çark
ÇAP : 12 cm
YÜKSEKLİK : -
HAMUR : Kiremit 2.5 YR 5/8, Mal 1
ASTAR : Hamurunun renginde
KATKI : Kaba kum
PİŞME : Orta
AÇKI : Açkılı
KAZI ÇİZİM NO : TAN-KM18-11
KAZI ENV. NO : -
MÜZE ENV. NO : -

KM19 Kataloğu

LEV. : XCI-1
FORM : Çanak (Biainili)
YAPIM TEK. : Çark
ÇAP : -
YÜKSEKLİK : -

HAMUR : Kahve 2.5 YR 5/6, Mal 2
ASTAR : Kiremit 10 R 4/8
KATKI : Orta kum
PİŞME : Kötü
AÇKI : Açkılı (İç-Dış)
KAZI ÇİZİM NO : TAN-KM19-39
KAZI ENV. NO : -
MÜZE ENV. NO : -

LEV. : XCI-2
FORM : Çanak
YAPIM TEK. : Çark
ÇAP : 22 cm
YÜKSEKLİK : -
HAMUR : Siyah 5 YR 4/3
ASTAR : -
KATKI : Orta kum
PİŞME : Kötü
AÇKI : -
KAZI ÇİZİM NO : TAN-KM19-50
KAZI ENV. NO : -
MÜZE ENV. NO : -

LEV. : XCI-3
FORM : Çanak (Bianili)
YAPIM TEK. : Çark
ÇAP : 20 cm
YÜKSEKLİK : -
HAMUR : Kahve 5 YR 5/6, Mal 2
ASTAR : Kiremit 10 R 4/6
KATKI : İnce kum
PİŞME : İyi
AÇKI : Açkılı (İç-Dış)
KAZI ÇİZİM NO : TAN-KM19-41
KAZI ENV. NO : -
MÜZE ENV. NO : -

LEV. : XCI-4
FORM : Çanak
YAPIM TEK. : Çark
ÇAP : 17 cm
YÜKSEKLİK : -
HAMUR : Kahve 5 YR 4/6, Mal 2
ASTAR : Hamurunun renginde

KATKI : Orta kum
PİŞME : Orta
AÇKI : Açkılı (İç-Dış)
KAZI ÇİZİM NO : TAN-KM19-44
KAZI ENV. NO : -
MÜZE ENV. NO : -

LEV. : XCI-5
FORM : Çanak (Biainili)
YAPIM TEK. : Çark
ÇAP : 18 cm
YÜKSEKLİK : -
HAMUR : Kiremidimsi kahve 2.5 YR 4/6, Mal 2
ASTAR : Kiremit 10 R 4/8
KATKI : İnce kum
PİŞME : Orta
AÇKI : Açkılı (İç-Dış)
KAZI ÇİZİM NO : TAN-KM19-42
KAZI ENV. NO : -
MÜZE ENV. NO : -

LEV. : XCI-6
FORM : Çanak (Biainili)
YAPIM TEK. : Çark
ÇAP : 22 cm
YÜKSEKLİK : -
HAMUR : Kahve 5 YR 5/6, Mal 2
ASTAR : Kiremit 10 R 4/8
KATKI : İnce kum
PİŞME : Orta
AÇKI : Açkılı (İç-Dış)
KAZI ÇİZİM NO : TAN-KM19-45
KAZI ENV. NO : -
MÜZE ENV. NO : -

LEV. : XCI-7
FORM : Çanak (Biainili)
YAPIM TEK. : Çark
ÇAP : 15 cm
YÜKSEKLİK : -
HAMUR : Kahve 5 YR 5/6, Mal 2
ASTAR : Kiremit 10 R 4/8
KATKI : İnce kum

PİŞME : İyi
AÇKI : Açkılı (İç-Dış)
KAZI ÇİZİM NO : TAN-KM19-35
KAZI ENV. NO : -
MÜZE ENV. NO : -

LEV. : XCI-8
FORM : Çanak (Biainili)
YAPIM TEK. : Çark
ÇAP : 18 cm
YÜKSEKLİK : -
HAMUR : Pembe 2.5 YR 6/6, Mal 3
ASTAR : Kiremit 10 R 4/8
KATKI : İnce kum
PİŞME : İyi
AÇKI : Açkılı (İç-Dış)
KAZI ÇİZİM NO : TAN-KM19-29
KAZI ENV. NO : -
MÜZE ENV. NO : -

LEV. : XCI-9
FORM : Çanak (Biainili)
YAPIM TEK. : Çark
ÇAP : 18 cm
YÜKSEKLİK : -
HAMUR : Pembemsi kiremit 2.5 YR 5/8, Mal 1
ASTAR : Kızıl kiremit 10 R 4/8
KATKI : Orta kum
PİŞME : İyi
AÇKI : Açkılı
KAZI ÇİZİM NO : TAN-KM19-21
KAZI ENV. NO : -
MÜZE ENV. NO : -

LEV. : XCII-1
FORM : Çanak
YAPIM TEK. : Çark
ÇAP : 23 cm
YÜKSEKLİK : -
HAMUR : Kiremit 10 R 5/8, Mal 1
ASTAR : Hamurunun renginde
KATKI : İnce kum
PİŞME : İyi
AÇKI : Açkılı (İç-Dış)

KAZI ÇİZİM NO : TAN-KM19-36
KAZI ENV. NO : -
MÜZE ENV. NO :-

LEV. : XCII-2
FORM : Çanak
YAPIM TEK. : Çark
ÇAP : 26 cm
YÜKSEKLİK : -
HAMUR : Kiremit 2.5 YR 6/8, Mal 1
ASTAR : Kiremit 2.5 YR 5/6
KATKI : Orta kum
PİŞME : Kötü
AÇKI : Açıklı
KAZI ÇİZİM NO : TAN-KM19-52
KAZI ENV. NO : -
MÜZE ENV. NO :-

LEV. : XCII-3
FORM : Çanak
YAPIM TEK. : Çark
ÇAP : 22 cm
YÜKSEKLİK : -
HAMUR : Kahve 5 YR 5/6, Mal 2
ASTAR : Hamurunun renginde
KATKI : Orta kum
PİŞME : Orta
AÇKI : Açıklı (İç-Dış)
KAZI ÇİZİM NO : TAN-KM19-34
KAZI ENV. NO : -
MÜZE ENV. NO :-

LEV. : XCII-4
FORM : Çanak
YAPIM TEK. : Çark
ÇAP : 20 cm
YÜKSEKLİK : -
HAMUR : Koyu pembe 2.5 YR 4/8, Mal 3
ASTAR : Hamurunun renginde
KATKI : Orta kum
PİŞME : Orta
AÇKI : Açıklı (İç-Dış)
KAZI ÇİZİM NO : TAN-KM19-26
KAZI ENV. NO : -

MÜZE ENV. NO : -

LEV. : XCII-5
FORM : Çanak
YAPIM TEK. : Çark
ÇAP : 16 cm
YÜKSEKLİK : -
HAMUR : Kahve 5 YR 5/6, Mal 2
ASTAR : Hamurunun renginde
KATKI : Orta kum
PİŞME : Orta
AÇKI : Açkılı (İç-Dış)
KAZI ÇİZİM NO : TAN-KM19-37
KAZI ENV. NO : -
MÜZE ENV. NO : -

LEV. : XCII-6
FORM : Çanak (Biainili)
YAPIM TEK. : Çark
ÇAP : 18 cm
YÜKSEKLİK : -
HAMUR : Pembe 2.5 YR 6/8, Mal 3
ASTAR : Kiremit 10 R 4/8
KATKI : İnce kum
PİŞME : İyi
AÇKI : Açkılı (İç-Dış)
KAZI ÇİZİM NO : TAN-KM19-40
KAZI ENV. NO : -
MÜZE ENV. NO : -

LEV. : XCIII-1
FORM : Çömlek
YAPIM TEK. : Çark
ÇAP : 22 cm
YÜKSEKLİK : -
HAMUR : Kahve 5 YR 6/6, Mal 2
ASTAR : Hamurunun renginde
KATKI : Kaba kum
PİŞME : Orta
AÇKI : Açkılı
KAZI ÇİZİM NO : TAN-KM19-25
KAZI ENV. NO : -
MÜZE ENV. NO : -

LEV. : XCIII-2
FORM : Çömlek (Biainili)
YAPIM TEK. : Çark
ÇAP : 7 cm
YÜKSEKLİK : -
HAMUR : Pembe 2.5 YR 6/6, Mal 3
ASTAR : Kiremit 10 R 4/8
KATKI : Orta kum
PİŞME : Orta
AÇKI : Açkılı
KAZI ÇİZİM NO : TAN-KM19-31
KAZI ENV. NO : -
MÜZE ENV. NO : -

LEV. : XCIII-3
FORM : Çömlek
YAPIM TEK. : Çark
ÇAP : 15 cm
YÜKSEKLİK : -
HAMUR : Kahve 5 YR 4/6, Mal 2
ASTAR : Hamurunun renginde
KATKI : Orta kum
PİŞME : Kötü
AÇKI : Açkılı
KAZI ÇİZİM NO : TAN-KM19-28
KAZI ENV. NO : -
MÜZE ENV. NO : -

LEV. : XCIII-4
FORM : Çömlek
YAPIM TEK. : Çark
ÇAP : 9 cm
YÜKSEKLİK : -
HAMUR : Kahve 5 YR 5/8, Mal 2
ASTAR : Hamurunun renginde
KATKI : Orta kum
PİŞME : Orta
AÇKI : Açkılı
KAZI ÇİZİM NO : TAN-KM19-22
KAZI ENV. NO : -
MÜZE ENV. NO : -

LEV. : XCIII-5

FORM : Çömlek
YAPIM TEK. : Çark
ÇAP : 11 cm
YÜKSEKLİK : -
HAMUR : Koyu kahve 5 YR 5/4, Mal 2
ASTAR : Hamurunun renginde
KATKI : Orta kum
PİŞME : Kötü
AÇKI : Açkılı
KAZI ÇİZİM NO : TAN-KM19-27
KAZI ENV. NO : -
MÜZE ENV. NO : -

LEV. : XCIII-6
FORM : Çömlek (Bianili)
YAPIM TEK. : Çark
ÇAP : 12 cm
YÜKSEKLİK : -
HAMUR : Pembe 2.5 YR 5/8, Mal 3
ASTAR : Kiremit 10 R 4/8
KATKI : Orta kum
PİŞME : Orta
AÇKI : Açkılı
KAZI ÇİZİM NO : TAN-KM19-38
KAZI ENV. NO : -
MÜZE ENV. NO : -

LEV. : XCIII-7
FORM : Çömlek
YAPIM TEK. : Çark
ÇAP : 14 cm
YÜKSEKLİK : -
HAMUR : Kahve 5 YR 5/8, Mal 2
ASTAR : Açık kahve 5 YR 5/4
KATKI : Orta kum
PİŞME : İyi
AÇKI : Açkılı
KAZI ÇİZİM NO : TAN-KM19-48
KAZI ENV. NO : -
MÜZE ENV. NO : -

LEV. : XCIII-8
FORM : Çömlek (Bianili)
YAPIM TEK. : Çark

ÇAP : 11 cm
YÜKSEKLİK : -
HAMUR : Pembe 2.5 YR 6/8, Mal 3
ASTAR : Kiremit 10 R 4/8
KATKI : İnce kum
PİŞME : İyi
AÇKI : Açıklı
KAZI ÇİZİM NO : TAN-KM19-43
KAZI ENV. NO : -
MÜZE ENV. NO : -

LEV. : XCIII-9
FORM : Çömlek (Biainili)
YAPIM TEK. : Çark
ÇAP : 9 cm
YÜKSEKLİK : -
HAMUR : Kahveremsi kiremit 2.5 YR 4/6, Mal 1
ASTAR : Kiremit 10 R 4/6
KATKI : İnce kum
PİŞME : İyi
AÇKI : Açıklı
KAZI ÇİZİM NO : TAN-KM19-32
KAZI ENV. NO : -
MÜZE ENV. NO : -

LEV. : XCIII-10
FORM : Çömlek
YAPIM TEK. : Çark (Hafif elle oynanmış)
ÇAP : -
YÜKSEKLİK : -
HAMUR : Pembe 2.5 YR 6/8, Mal 3
ASTAR : Hamurunun renginde
KATKI : Orta kum
PİŞME : Orta
AÇKI : Açıklı
KAZI ÇİZİM NO : TAN-KM19-33
KAZI ENV. NO : -
MÜZE ENV. NO : -

LEV. : XCIII-11
FORM : Çömlek
YAPIM TEK. : Çark
ÇAP : -
YÜKSEKLİK : -

HAMUR : Kahve 5 YR 6/8, Mal 2
ASTAR : Hamurunun renginde
KATKI : İnce kum
PİŞME : İyi
AÇKI : Açkılı
KAZI ÇİZİM NO : TAN-KM19-49
KAZI ENV. NO : -
MÜZE ENV. NO : -

LEV. : XCIV-1
FORM : Testi
YAPIM TEK. : Çark
ÇAP : 8 cm
YÜKSEKLİK : -
HAMUR : Kahve 5 YR 5/6, Mal 2
ASTAR : Hamurunun renginde
KATKI : Orta kum
PİŞME : Kötü
AÇKI : Açkılı
KAZI ÇİZİM NO : TAN-KM19-24
KAZI ENV. NO : -
MÜZE ENV. NO : -

LEV. : XCIV-2
FORM : Çömlek
YAPIM TEK. : Çark
ÇAP : 4 cm
YÜKSEKLİK : -
HAMUR : Kızıl kiremit 10 R 4/8, Mal 1
ASTAR : Hamurunun renginde
KATKI : İnce kum
PİŞME : Orta
AÇKI : Açkılı
KAZI ÇİZİM NO : TAN-KM19-20
KAZI ENV. NO : -
MÜZE ENV. NO : -

LEV. : XCIV-3
FORM : Çömlek
YAPIM TEK. : Çark
ÇAP : 2.5
YÜKSEKLİK : -
HAMUR : Kahve 5 YR 5/8, Mal 2
ASTAR : İçi hamurunun renginde, dışı kiremit 2.5 YR 4/8

KATKI : İnce kum
PİŞME : Orta
AÇKI : Açkılı
KAZI ÇİZİM NO : TAN-KM19-51
KAZI ENV. NO : -
MÜZE ENV. NO : -

LEV. : XCIV-4
FORM : Çömlek
YAPIM TEK. : Çark
ÇAP : 8 cm
YÜKSEKLİK : -
HAMUR : Kiremidimsi kahve 2.5 YR 5/6, Mal 2
ASTAR : Hamurunun renginde
KATKI : İnce kum
PİŞME : İyi
AÇKI : Açkılı
KAZI ÇİZİM NO : TAN-KM19-46
KAZI ENV. NO : -
MÜZE ENV. NO : -

LEV. : XCIV-5
FORM : Çömlek (Bianili)
YAPIM TEK. : Çark
ÇAP : 7 cm
YÜKSEKLİK : -
HAMUR : Kahve 5 YR 5/6, Mal 2
ASTAR : Kiremit 10 R 4/8
KATKI : Orta kum
PİŞME : Orta
AÇKI : Açkılı
KAZI ÇİZİM NO : TAN-KM19-30
KAZI ENV. NO : -
MÜZE ENV. NO : -

LEV. : XCIV-6
FORM : Çömlek
YAPIM TEK. : Çark
ÇAP : 11 cm
YÜKSEKLİK : -
HAMUR : Kahve 5 YR 5/6, Mal 2
ASTAR : İçi hamurunun renginde, dışı kızıl kiremit 10 R 4/8
KATKI : İnce kum
PİŞME : İyi

AÇKI : Açkılı
KAZI ÇİZİM NO : TAN-KM19-23
KAZI ENV. NO : -
MÜZE ENV. NO : -

KM20 Kataloğu

LEV. : XCVIII-7
FORM : Çanak
YAPIM TEK. : Çark
ÇAP : 15 cm
YÜKSEKLİK : -
HAMUR : Kiremit 2.5 YR 4/8, Mal 1
ASTAR : Hamurunun renginde
KATKI : İnce kum
PİŞME : İyi
AÇKI : Açkılı (İç-Dış)
KAZI ÇİZİM NO : TAN-KM20-112
KAZI ENV. NO : -
MÜZE ENV. NO : -

LEV. : XCV-1
FORM : Çanak
YAPIM TEK. : Çark
ÇAP : 19 cm
YÜKSEKLİK : -
HAMUR : Kahverengi 5 YR 5/8, Mal 2
ASTAR : Kiremit 2.5 YR 5/6
KATKI : Orta kum
PİŞME : Orta
AÇKI : Açkılı (Dışta hafif, içte yok)
KAZI ÇİZİM NO : TAN-KM20-105
KAZI ENV. NO : -
MÜZE ENV. NO : -

LEV. : XCV-2
FORM : Çanak
YAPIM TEK. : Çark
ÇAP : 20 cm
YÜKSEKLİK : -
HAMUR : Kahve 5 YR 6/8, Mal 1
ASTAR : Hamurunun renginde
KATKI : Orta kum
PİŞME : Kötü
AÇKI : Açkılı

KAZI ÇİZİM NO : TAN-KM20-60
KAZI ENV. NO : -
MÜZE ENV. NO : -

LEV. : XCV-3
FORM : Çanak
YAPIM TEK. : Çark
ÇAP : 20 cm
YÜKSEKLİK : 5.6 cm
HAMUR : Kiremit 2.5 YR 5/6, Mal 1
ASTAR : Kiremit 10 R 4/8
KATKI : İnce kum
PİŞME : İyi
AÇKI : Açkılı
KAZI ÇİZİM NO : TAN-KM20-14
KAZI ENV. NO : TAN-KM20-14/98-42
MÜZE ENV. NO : 9-42-98

LEV. : XCV-4
FORM : Çanak
YAPIM TEK. : Çark
ÇAP : 20 cm
YÜKSEKLİK : -
HAMUR : Pembemsi kahve 5 YR 5/6, Mal 2
ASTAR : Hamurunun renginde
KATKI : Orta kum
PİŞME : Kötü
AÇKI : Açkılı (İç-Dış)
KAZI ÇİZİM NO : TAN-KM20-140
KAZI ENV. NO : -
MÜZE ENV. NO : -

LEV. : XCV-5
FORM : Çanak
YAPIM TEK. : Çark
ÇAP : 18 cm
YÜKSEKLİK : -
HAMUR : Kiremit 2.5 YR 5/6, Mal 1
ASTAR : Hamurunun renginde
KATKI : İnce kum
PİŞME : İyi
AÇKI : Açkılı (İç-Dış)
KAZI ÇİZİM NO : TAN-KM20-44
KAZI ENV. NO : -

MÜZE ENV. NO : -

LEV. : XCV-6
FORM : Çanak
YAPIM TEK. : Çark
ÇAP : 16 cm
YÜKSEKLİK : -
HAMUR : Kahverengi 5 YR 5/8, Mal 2
ASTAR : Kiremit 2.5 YR 4/8
KATKI : İnce kum
PİŞME : Kötü
AÇKI : Açıklı (İç-Dış)
KAZI ÇİZİM NO : TAN-KM20-39
KAZI ENV. NO : -
MÜZE ENV. NO : -

LEV. : XCV-7
FORM : Çanak
YAPIM TEK. : Çark
ÇAP : 30 cm
YÜKSEKLİK : -
HAMUR : Kahverengi 5 YR 5/8, Mal 2
ASTAR : Kiremit 2.5 YR 5/6
KATKI : İnce kum
PİŞME : Kötü
AÇKI : Açıklı (İç-Dış)
KAZI ÇİZİM NO : TAN-KM20-94
KAZI ENV. NO : -
MÜZE ENV. NO : -

LEV. : C-1
FORM : Çanak (Biainili)
YAPIM TEK. : Çark
ÇAP : 26 cm
YÜKSEKLİK : -
HAMUR : Kahverengi 5 YR 5/6, Mal 2
ASTAR : Kızıl kiremit 10 R 4/6
KATKI : İnce kum
PİŞME : Orta
AÇKI : Açıklı (İç-Dış)
KAZI ÇİZİM NO : TAN-KM20-30
KAZI ENV. NO : -
MÜZE ENV. NO : -

LEV. : XCVI-1
FORM : Çanak (Biainili)
YAPIM TEK. : Çark
ÇAP : 17 cm
YÜKSEKLİK : 6.2 cm
HAMUR : Kiremit 2.5 YR 5/8, Mal 1
ASTAR : Kiremit 10 R 4/6
KATKI : İnce kum
PİŞME : İyi
AÇKI : Açkılı
KAZI ÇİZİM NO : TAN-KM20-21
KAZI ENV. NO : -
MÜZE ENV. NO : -

LEV. : XCVI-2
FORM : Çanak (Biainili)
YAPIM TEK. : Çark
ÇAP : 19 cm
YÜKSEKLİK : 6 cm
HAMUR : Kahverengi 5 YR 5/6, Mal 2
ASTAR : Kızıl kiremit 10 R 4/6
KATKI : İnce kum
PİŞME : Orta
AÇKI : -
KAZI ÇİZİM NO : TAN-KM20-25
KAZI ENV. NO : -
MÜZE ENV. NO : -

LEV. : XCVI-3
FORM : Çanak
YAPIM TEK. : Çark
ÇAP : 20 cm
YÜKSEKLİK : -
HAMUR : Kızıl kahve 2.5 YR 5/6, Mal 2
ASTAR : Kızıl kiremit 10 R 4/6
KATKI : İnce kum
PİŞME : İyi
AÇKI : Açkılı (İç-Dış)
KAZI ÇİZİM NO : TAN-KM20-109
KAZI ENV. NO : -
MÜZE ENV. NO : -

LEV. : XCVI-4
FORM : Çanak (Biainili)
YAPIM TEK. : Çark
ÇAP : 20 cm
YÜKSEKLİK : -
HAMUR : Kiremit 2.5 YR 5/6, Mal 1
ASTAR : Kızıl kiremit 10 R 4/6
KATKI : İnce kum
PİŞME : Orta
AÇKI : Açıklı (İç-Dış)
KAZI ÇİZİM NO : TAN-KM20-74
KAZI ENV. NO : -
MÜZE ENV. NO : -

LEV. : XCVI-5
FORM : Çanak (Biainili)
YAPIM TEK. : Çark
ÇAP : 17 cm
YÜKSEKLİK : -
HAMUR : Kahve 5 YR 6/6, Mal 2
ASTAR : Kızıl kiremit 10 R 4/6
KATKI : İnce kum
PİŞME : İyi
AÇKI : Açıklı (İç-Dış)
KAZI ÇİZİM NO : TAN-KM20-96
KAZI ENV. NO : -
MÜZE ENV. NO : -

LEV. : XCVII-1
FORM : Çanak (Biainili)
YAPIM TEK. : Çark
ÇAP : 16 cm
YÜKSEKLİK : 6 cm
HAMUR : Kahverengi 5 YR 5/6, Mal 2
ASTAR : Kızıl kiremit 10 R 4/6
KATKI : İnce kum
PİŞME : Orta
AÇKI : Açıklı
KAZI ÇİZİM NO : TAN-KM20-27
KAZI ENV. NO : -
MÜZE ENV. NO : -

LEV. : XCVII-2
FORM : Çanak

YAPIM TEK. : Çark
ÇAP : 18 cm
YÜKSEKLİK : -
HAMUR : Kahve 5 YR 5/6, Mal 2
ASTAR : Kızıl kiremit 10 R 4/6
KATKI : İnce kum
PİŞME : İyi
AÇKI : Açkılı (İç-Dış)
KAZI ÇİZİM NO : TAN-KM20-107
KAZI ENV. NO : -
MÜZE ENV. NO : -

LEV. : XCVII-3
FORM : Çanak
YAPIM TEK. : Çark
ÇAP : 24 cm
YÜKSEKLİK : -
HAMUR : Pembemsi kiremit 10 R 5/4, Mal 1
ASTAR : Hamurunun renginde
KATKI : Orta kum
PİŞME : Kötü
AÇKI : Açkılı (İç ağız kenarı ve dış yüzeyi)
KAZI ÇİZİM NO : TAN-KM20-102
KAZI ENV. NO : -
MÜZE ENV. NO : -

LEV. : XCVII-4
FORM : Çanak
YAPIM TEK. : Çark
ÇAP : 18 cm
YÜKSEKLİK : -
HAMUR : Kiremit 2.5 YR 5/8, Mal 1
ASTAR : Hamurunun renginde
KATKI : Orta kum
PİŞME : Kötü
AÇKI : Açkılı (İç-Dış)
KAZI ÇİZİM NO : TAN-KM20-67
KAZI ENV. NO : -
MÜZE ENV. NO : -

LEV. : XCVII-5
FORM : Çanak (Biainili)
YAPIM TEK. : Çark
ÇAP : 19 cm

YÜKSEKLİK : -
HAMUR : Kahve 2.5 YR 5/8, Mal 2
ASTAR : Hamurunun renginde
KATKI : Orta kum
PİŞME : Kötü
AÇKI : Açıklı
KAZI ÇİZİM NO : TAN-KM20-138
KAZI ENV. NO : -
MÜZE ENV. NO : -

LEV. : XCVII-6
FORM : Çanak (Biainili)
YAPIM TEK. : Çark
ÇAP : 20 cm
YÜKSEKLİK : -
HAMUR : Kiremit 10 R 5/8, Mal 1
ASTAR : Hamurunun renginde
KATKI : Kaba kum
PİŞME : Kötü
AÇKI : Açıklı (İç-Dış)
KAZI ÇİZİM NO : TAN-KM20-66
KAZI ENV. NO : -
MÜZE ENV. NO : -

LEV. : XCVII-7
FORM : Çanak (Biainili)
YAPIM TEK. : Çark
ÇAP : 24 cm
YÜKSEKLİK : -
HAMUR : Sarımsı kahve 7.5 YR 6/4, Mal 2
ASTAR : Kiremit 2.5 YR 4/8
KATKI : Orta kum
PİŞME : İyi
AÇKI : Açıklı (İç-Dış)
KAZI ÇİZİM NO : TAN-KM20-87
KAZI ENV. NO : -
MÜZE ENV. NO : -

LEV. : XCVIII-1
FORM : Çanak (Biainili)
YAPIM TEK. : Çark
ÇAP : 21 cm
YÜKSEKLİK : -
HAMUR : Kahve 5 YR 5/6, Mal 2

ASTAR : Kiremit 10 R 5/8
KATKI : Orta kum
PİŞME : Orta
AÇKI : Açıklı (İç-Dış)
KAZI ÇİZİM NO : TAN-KM20-81
KAZI ENV. NO :-
MÜZE ENV. NO :-

LEV. : XCVIII-2
FORM : Çanak
YAPIM TEK. : Çark
ÇAP : 21 cm
YÜKSEKLİK :-
HAMUR : Kahverengi 5 YR 5/8, Mal 2
ASTAR : Kiremit 2.5 YR 5/6
KATKI : İnce kum
PİŞME : İyi
AÇKI : Açıklı (İç-Dış)
KAZI ÇİZİM NO : TAN-KM20-37
KAZI ENV. NO :-
MÜZE ENV. NO :-

LEV. : XCVIII-3
FORM : Çanak
YAPIM TEK. : Çark
ÇAP : 19 cm
YÜKSEKLİK : 6.8 cm
HAMUR : Kahverengi 5 YR 5/6, Mal 2
ASTAR : Hamurunun renginde
KATKI : Orta kum
PİŞME : Orta
AÇKI : Açıklı (Hafif)
KAZI ÇİZİM NO : TAN-KM20-28
KAZI ENV. NO :-
MÜZE ENV. NO :-

LEV. : XCVIII-4
FORM : Çanak
YAPIM TEK. : Çark
ÇAP : 14 cm
YÜKSEKLİK :-
HAMUR : Kahve 10 R 5/6, Mal 2
ASTAR : Hamurunun renginde
KATKI : Orta kum

PİŞME : Orta
AÇKI : Açkılı (İç-Dış)
KAZI ÇİZİM NO : TAN-KM20-114
KAZI ENV. NO :-
MÜZE ENV. NO :-

LEV. : XCVIII-5
FORM : Çanak
YAPIM TEK. : Çark
ÇAP : 18 cm
YÜKSEKLİK :-
HAMUR : Kahve 5 YR 5/4, Mal 2
ASTAR : Pembemsi kiremit 10 R 5/6
KATKI : Orta kum
PİŞME : Orta
AÇKI : Açkılı (İç-Dış)
KAZI ÇİZİM NO : TAN-KM20-139
KAZI ENV. NO :-
MÜZE ENV. NO :-

LEV. : XCVIII-6
FORM : Çanak
YAPIM TEK. : Çark
ÇAP : 19 cm
YÜKSEKLİK :-
HAMUR : Kahve 5 YR 5/6, Mal 2
ASTAR : Hamurunun renginde
KATKI : Orta kum
PİŞME : Orta
AÇKI : Açkılı
KAZI ÇİZİM NO : TAN-KM20-52
KAZI ENV. NO :-
MÜZE ENV. NO :-

LEV. : XCIX-1
FORM : Çanak (Biainili)
YAPIM TEK. : Çark
ÇAP : 20 cm
YÜKSEKLİK :-
HAMUR : Kiremit 2.5 YR 5/8, Mal 1
ASTAR : Kiremit 10 R 5/8
KATKI : Orta kum
PİŞME : İyi
AÇKI : Açkılı (İç-Dış)

KAZI ÇİZİM NO : TAN-KM20-58
KAZI ENV. NO :-
MÜZE ENV. NO :-

LEV. : XCIX-2
FORM : Çanak
YAPIM TEK. : Çark
ÇAP : 20 cm
YÜKSEKLİK :-
HAMUR : Kahve 5 YR 5/8, Mal 2
ASTAR : Kiremit 2.5 YR 4/8
KATKI : Orta kum
PİŞME : İyi
AÇKI : Açkılı (İç-Dış)
KAZI ÇİZİM NO : TAN-KM20-122
KAZI ENV. NO :-
MÜZE ENV. NO :-

LEV. : XCIX-3
FORM : Çanak
YAPIM TEK. : Çark
ÇAP : 21 cm
YÜKSEKLİK :-
HAMUR : Kahve 5 YR 5/6, Mal 2
ASTAR : Kahvemsi kiremit 10 R 5/6
KATKI : Orta kum
PİŞME : Orta
AÇKI : Açkılı (İç-Dış)
KAZI ÇİZİM NO : TAN-KM20-38
KAZI ENV. NO :-
MÜZE ENV. NO :-

LEV. : XCIX-4
FORM : Çanak (Biainili)
YAPIM TEK. : Çark
ÇAP : 20 cm
YÜKSEKLİK :-
HAMUR : Kahve 5 YR 5/6, Mal 2
ASTAR : Kiremit 10 R 4/8
KATKI : Orta kum
PİŞME : Orta
AÇKI : Açkılı (İç-Dış)
KAZI ÇİZİM NO : TAN-KM20-119
KAZI ENV. NO :-

MÜZE ENV. NO : -

LEV. : XCIX-5
FORM : Çanak
YAPIM TEK. : Çark
ÇAP : 24 cm
YÜKSEKLİK : -
HAMUR : Kiremit 2.5 YR 4/8, Mal 1
ASTAR : Hamurunun renginde
KATKI : Orta kum
PİŞME : Orta
AÇKI : Açkılı (İç-Dış)
KAZI ÇİZİM NO : TAN-KM20-73
KAZI ENV. NO : -
MÜZE ENV. NO : -

LEV. : XCIX-6
FORM : Çanak
YAPIM TEK. : Çark
ÇAP : 18 cm
YÜKSEKLİK : -
HAMUR : Kiremit 2.5 YR 4/8, Mal 1
ASTAR : Hamurunun renginde
KATKI : İnce kum
PİŞME : İyi
AÇKI : Açkılı (İç-Dış)
KAZI ÇİZİM NO : TAN-KM20-57
KAZI ENV. NO : -
MÜZE ENV. NO : -

LEV. : C-2
FORM : Çanak (Biainili)
YAPIM TEK. : Çark
ÇAP : 12 cm
YÜKSEKLİK : -
HAMUR : Kiremit 2.5 YR 4/8, Mal 1
ASTAR : Hamurunun renginde
KATKI : İnce kum
PİŞME : İyi
AÇKI : Açkılı (İç-Dış)
KAZI ÇİZİM NO : TAN-KM20-97
KAZI ENV. NO : -
MÜZE ENV. NO : -

LEV. : C-3
FORM : Çanak (Biainili)
YAPIM TEK. : Çark
ÇAP : 16 cm
YÜKSEKLİK : -
HAMUR : Kahve 5 YR 5/8, Mal 2
ASTAR : Kiremit 10 R 5/8
KATKI : İnce kum
PİŞME : Orta
AÇKI : Açıklı (İç-Dış)
KAZI ÇİZİM NO : TAN-KM20-42
KAZI ENV. NO : -
MÜZE ENV. NO : -

LEV. : C-4
FORM : Çanak (Biainili)
YAPIM TEK. : Çark
ÇAP : 20 cm
YÜKSEKLİK : -
HAMUR : Kiremit 10 R 4/8, Mal 1
ASTAR : Hamurunun renginde
KATKI : İnce kum
PİŞME : Kötü
AÇKI : Açıklı (İç-Dış)
KAZI ÇİZİM NO : TAN-KM20-72
KAZI ENV. NO : -
MÜZE ENV. NO : -

LEV. : C-5
FORM : Çanak (Biainili)
YAPIM TEK. : Çark
ÇAP : 19.5 cm
YÜKSEKLİK : 6.6 cm
HAMUR : Kahverengi 5 YR 5/6, Mal 2
ASTAR : Kızıl kiremit 10 R 4/6
KATKI : İnce kum
PİŞME : Orta
AÇKI : Açıklı
KAZI ÇİZİM NO : TAN-KM20-31
KAZI ENV. NO : -
MÜZE ENV. NO : -
YAYIN. YER : XXI. KST.

LEV. : C-6
FORM : Çanak
YAPIM TEK. : Çark
ÇAP : 20 cm
YÜKSEKLİK : 7.6 cm
HAMUR : Kahve 5 YR 5/6, Mal 2
ASTAR : Hamurunun renginde
KATKI : Orta kum
PİŞME : Orta
AÇKI : Açıklı (Hafif)
KAZI ÇİZİM NO : TAN-KM20-22
KAZI ENV. NO : -
MÜZE ENV. NO : -

LEV. : CI-1
FORM : Çömlek
YAPIM TEK. : Çark
ÇAP : 13 cm
YÜKSEKLİK : -
HAMUR : Kahve 5 YR 6/6, Mal 2
ASTAR : Hamurunun renginde
KATKI : Orta kum
PİŞME : Orta
AÇKI : Açıklı
KAZI ÇİZİM NO : TAN-KM20-123
KAZI ENV. NO : -
MÜZE ENV. NO : -

LEV. : CI-2
FORM : Çömlek
YAPIM TEK. : Çark
ÇAP : 16 cm
YÜKSEKLİK : -
HAMUR : Kahve 5 YR 6/6, Mal 2
ASTAR : Hamurunun renginde
KATKI : Orta kum
PİŞME : Kötü
AÇKI : Açıklı (Hafif)
KAZI ÇİZİM NO : TAN-KM20-84
KAZI ENV. NO : -
MÜZE ENV. NO : -

LEV. : CI-4
FORM : Çömlek

YAPIM TEK. : Çark
ÇAP : 16 cm
YÜKSEKLİK : -
HAMUR : Kahve 5 YR 5/8, Mal 2
ASTAR : Hamurunun renginde
KATKI : Orta kum
PİŞME : Orta
AÇKI : Açıklı
KAZI ÇİZİM NO : TAN-KM20-59
KAZI ENV. NO : -
MÜZE ENV. NO : -

LEV. : CI-5
FORM : Çömlek
YAPIM TEK. : Çark
ÇAP : 13 cm
YÜKSEKLİK : -
HAMUR : Kahve 5 YR 5/4, Mal 2
ASTAR : Hamurunun renginde
KATKI : Orta kum
PİŞME : Kötti
AÇKI : -
KAZI ÇİZİM NO : TAN-KM20-47
KAZI ENV. NO : -
MÜZE ENV. NO : -

LEV. : CII-1
FORM : Çömlek
YAPIM TEK. : Çark
ÇAP : 16 cm
YÜKSEKLİK : -
HAMUR : Kiremit 2.5 YR 5/8, Mal 1
ASTAR : Kahve 5 YR 5/6
KATKI : Orta kum
PİŞME : Orta
AÇKI : Açıklı
KAZI ÇİZİM NO : TAN-KM20-135
KAZI ENV. NO : -
MÜZE ENV. NO : -

LEV. : CII-2
FORM : Çömlek (Biainili)
YAPIM TEK. : Çark
ÇAP : 12 cm

YÜKSEKLİK : -
HAMUR : Kahve 5 YR 5/8, Mal 2
ASTAR : Kiremit 10 R 4/8
KATKI : Orta kum
PİŞME : Orta
AÇKI : Açıklı
KAZI ÇİZİM NO : TAN-KM20-113
KAZI ENV. NO : -
MÜZE ENV. NO : -

LEV. : CII-3
FORM : Çömlek
YAPIM TEK. : Çark
ÇAP : 18 cm
YÜKSEKLİK : -
HAMUR : Kahve 5 YR 4/6, Mal 2
ASTAR : Hamurunun renginde
KATKI : Orta kum
PİŞME : Orta
AÇKI : Açıklı
KAZI ÇİZİM NO : TAN-KM20-83
KAZI ENV. NO : -
MÜZE ENV. NO : -

LEV. : CII-4
FORM : Çömlek
YAPIM TEK. : Çark
ÇAP : 15 cm
YÜKSEKLİK : -
HAMUR : Grimsi kahve 5 YR 5/4, Mal 2
ASTAR : Hamurunun renginde
KATKI : Orta kum
PİŞME : Orta
AÇKI : Açıklı
KAZI ÇİZİM NO : TAN-KM20-82
KAZI ENV. NO : -
MÜZE ENV. NO : -

LEV. : CII-5
FORM : Çömlek
YAPIM TEK. : Çark
ÇAP : 14 cm
YÜKSEKLİK : -
HAMUR : -

ASTAR : -
KATKI : Orta kum
PİŞME : Kötü
AÇKI : Açkılı
KAZI ÇİZİM NO : TAN-KM20-103
KAZI ENV. NO : -
MÜZE ENV. NO : -

LEV. : CII-6
FORM : Çömlek
YAPIM TEK. : Çark
ÇAP : 16 cm
YÜKSEKLİK : -
HAMUR : Pembemsi kiremit 2.5 YR 5/6, Mal 1
ASTAR : Kızıl kiremit 10 R 4/6 (İç ağız kenarı ve dışı)
KATKI : İnce kum
PİŞME : Orta
AÇKI : Açkılı
KAZI ÇİZİM NO : TAN-KM20-93
KAZI ENV. NO : -
MÜZE ENV. NO : -

LEV. : CII-7
FORM : Çömlek (Biainili)
YAPIM TEK. : Çark
ÇAP : 14 cm
YÜKSEKLİK : -
HAMUR : Kahve 5 YR 6/8, Mal 2
ASTAR : Kiremit 2.5 YR 4/8
KATKI : İnce kum
PİŞME : İyi
AÇKI : Açkılı
KAZI ÇİZİM NO : TAN-KM20-98
KAZI ENV. NO : -
MÜZE ENV. NO : -

LEV. : CII-8
FORM : Çömlek
YAPIM TEK. : Çark
ÇAP : 14 cm
YÜKSEKLİK : -
HAMUR : Kızıl kahve 2.5 YR 5/6, Mal 2
ASTAR : Hamurunun renginde
KATKI : İnce kum

PİŞME : Orta
AÇKI : Açıklı
KAZI ÇİZİM NO : TAN-KM20-100
KAZI ENV. NO :-
MÜZE ENV. NO :-

LEV. : CII-9
FORM : Çömlek
YAPIM TEK. : Çark
ÇAP : 12 cm
YÜKSEKLİK :-
HAMUR : Sarımsı kahve 5 YR 6/8, Mal 2
ASTAR : Hamurunun renginde
KATKI : İnce kum
PİŞME : Orta
AÇKI : Açıklı
KAZI ÇİZİM NO : TAN-KM20-70
KAZI ENV. NO :-
MÜZE ENV. NO :-

LEV. : CII-10
FORM : Çömlek
YAPIM TEK. : Çark
ÇAP : 13 cm
YÜKSEKLİK :-
HAMUR : Kiremit 2.5 YR 5/8, Mal 1
ASTAR : İçi hamurunun renginde, dışı ve ağzı sarımsı kahve
7.5 YR 6/6
KATKI : İnce kum
PİŞME : İyi
AÇKI : Açıklı
KAZI ÇİZİM NO : TAN-KM20-45
KAZI ENV. NO :-
MÜZE ENV. NO :-

LEV. : CIII-1
FORM : Çömlek
YAPIM TEK. : Çark
ÇAP : 14 cm
YÜKSEKLİK :-
HAMUR : Kahve 5 YR 5/6, Mal 2
ASTAR : Pembemsi kiremit 2.5 YR 5/6
KATKI : Orta kum
PİŞME : Orta

AÇKI : Açıklı
KAZI ÇİZİM NO : TAN-KM20-106
KAZI ENV. NO : -
MÜZE ENV. NO : -

LEV. : CIII-2
FORM : Çömlek(Biainili)
YAPIM TEK. : Çark
ÇAP : 14 cm
YÜKSEKLİK : -
HAMUR : Kahve 2.5 YR 5/8, Mal 2
ASTAR : Hamurunun renginde
KATKI : Orta kum
PİŞME : İyi
AÇKI : Açıklı
KAZI ÇİZİM NO : TAN-KM20-41
KAZI ENV. NO : -
MÜZE ENV. NO : -

LEV. : CIII-3
FORM : Çömlek
YAPIM TEK. : Çark
ÇAP : 13 cm
YÜKSEKLİK : -
HAMUR : Kahve 5 YR 5/8, Mal 2
ASTAR : Hamurunun renginde
KATKI : Orta kum
PİŞME : Orta
AÇKI : Açıklı
KAZI ÇİZİM NO : TAN-KM20-92
KAZI ENV. NO : -
MÜZE ENV. NO : -

LEV. : CIII-4
FORM : Çömlek (Biainili)
YAPIM TEK. : Çark
ÇAP : 12 cm
YÜKSEKLİK : -
HAMUR : Kahve 5 YR 5/8, Mal 2
ASTAR : Kızıl kiremit 10 R 4/6
KATKI : Orta kum
PİŞME : Orta
AÇKI : Açıklı
KAZI ÇİZİM NO : TAN-KM20-75

KAZI ENV. NO : -
MÜZE ENV. NO : -

LEV. : CIII-5
FORM : Çömlek (Bianili)
YAPIM TEK. : Çark
ÇAP : 14 cm
YÜKSEKLİK : -
HAMUR : Kahverengi 5 YR 5/8, Mal 2
ASTAR : Kızıl kahve 10 R 4/8
KATKI : Orta kum
PİŞME : Orta
AÇKI : Açkılı
KAZI ÇİZİM NO : TAN-KM20-68
KAZI ENV. NO : -
MÜZE ENV. NO : -

LEV. : CIII-6
FORM : Çömlek
YAPIM TEK. : Çark
ÇAP : 13 cm
YÜKSEKLİK : -
HAMUR : Kahve 5 YR 6/6, Mal 2
ASTAR : Pembemsi kiremit 10 R 4/6
KATKI : Orta kum
PİŞME : Orta
AÇKI : Açkılı
KAZI ÇİZİM NO : TAN-KM20-86
KAZI ENV. NO : -
MÜZE ENV. NO : -

LEV. : CIII-7
FORM : Çömlek
YAPIM TEK. : Çark
ÇAP : 13 cm
YÜKSEKLİK : -
HAMUR : Pembe 10 R 5/8, Mal 3
ASTAR : Kahve 5 YR 6/6
KATKI : Orta kum
PİŞME : İyi
AÇKI : Açkılı
KAZI ÇİZİM NO : TAN-KM20-49
KAZI ENV. NO : -
MÜZE ENV. NO : -

LEV. : CIII-8
FORM : Çömlek
YAPIM TEK. : Çark
ÇAP : 16 cm
YÜKSEKLİK : -
HAMUR : Kahve 5 YR 5/8, Mal 2
ASTAR : Kızıl kiremit 2.5 YR 4/6
KATKI : Orta kum
PİŞME : Orta
AÇKI : Açkılı
KAZI ÇİZİM NO : TAN-KM20-120
KAZI ENV. NO : -
MÜZE ENV. NO : -

LEV. : CIII-9
FORM : Çömlek (Biainili)
YAPIM TEK. : Çark
ÇAP : 15 cm
YÜKSEKLİK : -
HAMUR : Sarımsı kahve 2.5 YR 7/4, Mal 2
ASTAR : Kiremit 10 R 5/8
KATKI : Orta kum
PİŞME : Orta
AÇKI : Açkılı (Dış yüzeyde hafif)
KAZI ÇİZİM NO : TAN-KM20-50
KAZI ENV. NO : -
MÜZE ENV. NO : -

LEV. : CIII-10
FORM : Çömlek
YAPIM TEK. : Çark
ÇAP : 13 cm
YÜKSEKLİK : -
HAMUR : Kiremit 2.5 YR 5/8, Mal 1
ASTAR : Kahve 2.5 YR 5/6
KATKI : İnce kum
PİŞME : İyi
AÇKI : Açkılı (İç-Dış)
KAZI ÇİZİM NO : TAN-KM20-43
KAZI ENV. NO : -
MÜZE ENV. NO : -

LEV. : CIV-1
FORM : Çömlek (Biainili)
YAPIM TEK. : Çark
ÇAP : 12 cm
YÜKSEKLİK : -
HAMUR : Kiremit 10 R 5/8, Mal 1
ASTAR : Hamurunun renginde
KATKI : Orta kum
PİŞME : İyi
AÇKI : Açkılı (İç-Dış)
KAZI ÇİZİM NO : TAN-KM20-40
KAZI ENV. NO : -
MÜZE ENV. NO : -

LEV. : CIV-2
FORM : Çömlek (Biainili)
YAPIM TEK. : Çark
ÇAP : 13 cm
YÜKSEKLİK : -
HAMUR : Kahve 5 YR 5/6, Mal 2
ASTAR : Kiremit 2.5 YR 5/8
KATKI : Orta kum
PİŞME : Orta
AÇKI : Açkılı (İç-Dış)
KAZI ÇİZİM NO : TAN-KM20-48
KAZI ENV. NO : -
MÜZE ENV. NO : -

LEV. : CIV-3
FORM : Çömlek
YAPIM TEK. : Çark
ÇAP : 12 cm
YÜKSEKLİK : -
HAMUR : Pembemsi kiremit 2.5 YR 5/6, Mal 1
ASTAR : Hamurunun renginde
KATKI : Orta kum
PİŞME : İyi
AÇKI : Açkılı
KAZI ÇİZİM NO : TAN-KM20-36
KAZI ENV. NO : -
MÜZE ENV. NO : -

LEV. : CIV-4
FORM : Çömlek

YAPIM TEK. : Çark
ÇAP : 15 cm
YÜKSEKLİK : -
HAMUR : Kahve 5 YR 5/6, Mal 2
ASTAR : Pembemsi kiremit 2.5 YR 5/6 (Dış ve iç ağız kenarı)
KATKI : Orta kum
PİŞME : Kötü
AÇKI : Açıklı (Dış ve iç ağız kısmı)
KAZI ÇİZİM NO : TAN-KM20-65
KAZI ENV. NO : -
MÜZE ENV. NO : -

LEV. : CIV-5
FORM : Çömlek
YAPIM TEK. : Çark
ÇAP : 13 cm
YÜKSEKLİK : -
HAMUR : Kahve 5 YR 5/8, Mal 2
ASTAR : Kiremit 2.5 YR 5/8
KATKI : Orta kum
PİŞME : İyi
AÇKI : Açıklı (İç-Dış)
KAZI ÇİZİM NO : TAN-KM20-46
KAZI ENV. NO : -
MÜZE ENV. NO : -

LEV. : CIV-6
FORM : Çömlek
YAPIM TEK. : Çark
ÇAP : 13 cm
YÜKSEKLİK : -
HAMUR : Sarımsı kahve 7.5 YR 6/6, Mal 2
ASTAR : Kiremit 2.5 YR 5/6
KATKI : Orta kum
PİŞME : Orta
AÇKI : Açıklı (İç-Dış)
KAZI ÇİZİM NO : TAN-KM20-104
KAZI ENV. NO : -
MÜZE ENV. NO : -

LEV. : CV-1
FORM : Çömlek
YAPIM TEK. : Çark
ÇAP : 22 cm

YÜKSEKLİK : -
HAMUR : Pembemsi kahve 2.5 YR 5/4, Mal 2
ASTAR : Kiremit 2.5 YR 5/8
KATKI : Orta kum
PİŞME : Orta
AÇKI : Açıklı (İç-Dış)
KAZI ÇİZİM NO : TAN-KM20-53
KAZI ENV. NO : -
MÜZE ENV. NO : -

LEV. : CV-2
FORM : Çömlek
YAPIM TEK. : Çark
ÇAP : 18 cm
YÜKSEKLİK : -
HAMUR : Kızıl kahve 2.5 YR 5/6, Mal 2
ASTAR : Hamurunun renginde
KATKI : Orta kum
PİŞME : İyi
AÇKI : Açıklı (İç-Dış)
KAZI ÇİZİM NO : TAN-KM20-99
KAZI ENV. NO : -
MÜZE ENV. NO : -

LEV. : CV-3
FORM : Çömlek
YAPIM TEK. : Çark
ÇAP : 12 cm
YÜKSEKLİK : -
HAMUR : Kahve 5 YR 5/6, Mal 2
ASTAR : Hamurunun renginde
KATKI : Orta kum
PİŞME : İyi
AÇKI : Açıklı (Hafif)
KAZI ÇİZİM NO : TAN-KM20-35
KAZI ENV. NO : -
MÜZE ENV. NO : -

LEV. : CV-4
FORM : Çömlek
YAPIM TEK. : Çark
ÇAP : 16 cm
YÜKSEKLİK : -
HAMUR : Kahve 5 YR 6/6, Mal 2

ASTAR : Hamurunun renginde
KATKI : Orta kum
PİŞME : Orta
AÇKI : Açkılı
KAZI ÇİZİM NO : TAN-KM20-79
KAZI ENV. NO : -
MÜZE ENV. NO : -

LEV. : CV-5
FORM : Çömlek
YAPIM TEK. : Çark
ÇAP : 18 cm
YÜKSEKLİK : -
HAMUR : Kahve 5 YR 5/6, Mal 2
ASTAR : Hamurunun renginde
KATKI : Orta kum
PİŞME : Orta
AÇKI : -
KAZI ÇİZİM NO : TAN-KM20-132
KAZI ENV. NO : -
MÜZE ENV. NO : -

LEV. : CXV-1
FORM : Çömlek
YAPIM TEK. : Çark
ÇAP : 9 cm
YÜKSEKLİK : 34 cm
HAMUR : Gri 10 YR 5/1, Mal 5
ASTAR : Hamurunun renginde
KATKI : Orta kum
PİŞME : Orta
AÇKI : Açkılı
KAZI ÇİZİM NO : TAN-KM20-15
KAZI ENV. NO : TAN-KM20-15/98-52
MÜZE ENV. NO : 9-52-98

LEV. : CVI
FORM : Çömlek
YAPIM TEK. : Çark
ÇAP : 13 cm
YÜKSEKLİK : 36 cm
HAMUR : Kiremit 2.5 YR 5/8, Mal 1
ASTAR : Kızıl kiremit 10 R 4/8
KATKI : Orta kum

PİŞME : Kötü
AÇKI : Açıklı
KAZI ÇİZİM NO : TAN-KM20-131
KAZI ENV. NO : -
MÜZE ENV. NO : -

LEV. : CVII-1
FORM : Testi (Biainili)
YAPIM TEK. : Çark
ÇAP : 7.5 cm
YÜKSEKLİK : 26.4 cm
HAMUR : Kahve 7.5 YR 5/6, Mal 2
ASTAR : Kızıl kiremit (Dışı ve ağız kenarı içi)
KATKI : İnce kum
PİŞME : İyi
AÇKI : Açıklı
KAZI ÇİZİM NO : TAN-KM20-30
KAZI ENV. NO : -
MÜZE ENV. NO : -

LEV. : CVII-2
FORM : Testi
YAPIM TEK. : Çark
ÇAP : 8 cm
YÜKSEKLİK : -
HAMUR : Kiremit 10 R 5/8, Mal 1
ASTAR : Kızıl kahve 10 R 4/6
KATKI : İnce kum
PİŞME : İyi
AÇKI : Açıklı (İç ağız ve dışı)
KAZI ÇİZİM NO : TAN-KM20-85
KAZI ENV. NO : -
MÜZE ENV. NO : -

LEV. : CVII-3
FORM : Testi (Biainili)
YAPIM TEK. : Çark
ÇAP : -
YÜKSEKLİK : -
HAMUR : Kahve 5 YR 5/6, Mal 2
ASTAR : Kızıl kiremit 10 R 4/6
KATKI : İnce kum
PİŞME : İyi
AÇKI : Açıklı

KAZI ÇİZİM NO : TAN-KM20-17
KAZI ENV. NO :-
MÜZE ENV. NO :-

LEV. : CVIII
FORM : Testi (Yonca ağızlı)
YAPIM TEK. : Çark
ÇAP : 10 cm
YÜKSEKLİK : 18.5 cm
HAMUR : Kahve 5 YR 5/6, Mal 2
ASTAR : Kızıl kiremit 10 R 4/8 (Dışı ve ağız içi)
KATKI : İnce kum
PİŞME : Orta
AÇKI : Açkılı
KAZI ÇİZİM NO : TAN-KM20-29
KAZI ENV. NO : TAN-KM20-29/99-11
MÜZE ENV. NO : 7-6-99

LEV. : CIX-1
FORM : Testi
YAPIM TEK. : El
ÇAP :-
YÜKSEKLİK :-
HAMUR : Kiremit 2.5 YR 4/8, Mal 1
ASTAR : Hamurunun renginde
KATKI : İnce kum
PİŞME : Orta
AÇKI : Açkılı
KAZI ÇİZİM NO : TAN-KM20-116
KAZI ENV. NO :-
MÜZE ENV. NO :-

LEV. : CIX-2
FORM : Testi
YAPIM TEK. : El
ÇAP :-
YÜKSEKLİK :-
HAMUR : Koyu kahve 5 YR 4/6, Mal 2
ASTAR : Kiremit 10 R 4/8
KATKI : İnce kum
PİŞME : Kötü
AÇKI : Açkılı
KAZI ÇİZİM NO : TAN-KM20-117
KAZI ENV. NO :-

MÜZE ENV. NO :-

LEV. : CIX-3
FORM : Çömlek
YAPIM TEK. : Çark
ÇAP : 5 cm
YÜKSEKLİK :-
HAMUR : Kahve 5 YR 5/8, Mal 2
ASTAR : Kızıl kahve 10 R 4/6
KATKI : İnce kum
PİŞME : Orta
AÇKI : Açkılı (İç-Dış)
KAZI ÇİZİM NO : TAN-KM20-69
KAZI ENV. NO :-
MÜZE ENV. NO :-

LEV. : CIX-4
FORM : Çömlek (Bianili)
YAPIM TEK. : Çark
ÇAP : 6 cm
YÜKSEKLİK :-
HAMUR : Kahve 5 YR 5/8, Mal 2
ASTAR : Hamurunun renginde
KATKI : Orta kum
PİŞME : Kötü
AÇKI : Açkılı
KAZI ÇİZİM NO : TAN-KM20-126
KAZI ENV. NO :-
MÜZE ENV. NO :-

LEV. : CIX-5
FORM : Çömlek
YAPIM TEK. : Çark
ÇAP : 8 cm
YÜKSEKLİK :-
HAMUR : Kahve 5 YR 6/8, Mal 2
ASTAR : Hamurunun renginde
KATKI : Orta kum
PİŞME : Orta
AÇKI : Açkılı
KAZI ÇİZİM NO : TAN-KM20-111
KAZI ENV. NO :-
MÜZE ENV. NO :-

LEV. : CIX-6
FORM : Çömlek
YAPIM TEK. : Çark
ÇAP : 8 cm
YÜKSEKLİK : -
HAMUR : Kahve 5 YR 6/8, Mal 2
ASTAR : Hamurunun renginde
KATKI : Orta kum
PİŞME : Orta
AÇKI : Açıklı (İç-Dış)
KAZI ÇİZİM NO : TAN-KM20-108
KAZI ENV. NO : -
MÜZE ENV. NO : -

LEV. : CX-1
FORM : Testi (Biainili)
YAPIM TEK. : Çark
ÇAP : 8 cm
YÜKSEKLİK : -
HAMUR : Pembemsi kiremit 5 R 5/6, Mal 1
ASTAR : İçi hamurunun renginde, dışı kızıl kiremit 10 R 4/6
KATKI : İnce kum
PİŞME : İyi
AÇKI : Açıklı
KAZI ÇİZİM NO : TAN-KM20-124
KAZI ENV. NO : -
MÜZE ENV. NO : -

LEV. : CX-2
FORM : Çömlek (Biainili)
YAPIM TEK. : Çark
ÇAP : 7 cm
YÜKSEKLİK : -
HAMUR : Kiremit 2.5 YR 5/8, Mal 1
ASTAR : Kahveremsi kiremit 10 R 5/6
KATKI : Kaba kum
PİŞME : Kötü
AÇKI : Açıklı
KAZI ÇİZİM NO : TAN-KM20-63
KAZI ENV. NO : -
MÜZE ENV. NO : -

LEV. : CX-3

FORM : Çömlek
YAPIM TEK. : Çark
ÇAP : 10 cm
YÜKSEKLİK : -
HAMUR : Kahve 5 YR 5/8, Mal 2
ASTAR : Hamurunun renginde
KATKI : Orta kum
PİŞME : Orta
AÇKI : Açıklı
KAZI ÇİZİM NO : TAN-KM20-90
KAZI ENV. NO : -
MÜZE ENV. NO : -

LEV. : CX-4
FORM : Çömlek
YAPIM TEK. : Çark
ÇAP : 12 cm
YÜKSEKLİK : -
HAMUR : Sarımsı kahve 7.5 YR 6/6, Mal 2
ASTAR : Kahverengi 5 YR 5/6
KATKI : Orta kum
PİŞME : Orta
AÇKI : Açıklı
KAZI ÇİZİM NO : TAN-KM20-62
KAZI ENV. NO : -
MÜZE ENV. NO : -

LEV. : CX-5
FORM : Çömlek (Bianili)
YAPIM TEK. : -
ÇAP : 13 cm
YÜKSEKLİK : -
HAMUR : Kiremit 2.5 YR 5/8, Mal 1
ASTAR : Hamurunun renginde
KATKI : Orta kum
PİŞME : Kötü
AÇKI : -
KAZI ÇİZİM NO : TAN-KM20-127
KAZI ENV. NO : -
MÜZE ENV. NO : -

LEV. : CXI-1
FORM : Çömlek
YAPIM TEK. : Çark
ÇAP : 14 cm

YÜKSEKLİK : -
HAMUR : Sarımsı kahve 5 YR 6/6, Mal 2
ASTAR : Hamurunun renginde
KATKI : Orta kum
PİŞME : Orta
AÇKI : Açıklı (İç-Dış)
KAZI ÇİZİM NO : TAN-KM20-125
KAZI ENV. NO : -
MÜZE ENV. NO : -

LEV. : CXI-2
FORM : Çömlek (Biainili)
YAPIM TEK. : Çark
ÇAP : 3 cm
YÜKSEKLİK : -
HAMUR : Kiremit10 R 5/8, Mal 1
ASTAR : Hamurunun renginde
KATKI : Orta kum
PİŞME : Kötü
AÇKI : Açıklı
KAZI ÇİZİM NO : TAN-KM20-110
KAZI ENV. NO : -
MÜZE ENV. NO : -

LEV. : CXI-3
FORM : Çömlek
YAPIM TEK. : Çark
ÇAP : 5 cm
YÜKSEKLİK : -
HAMUR : Kahve 5 YR 5/8, Mal 2
ASTAR : Kızıl kiremit 10 R 4/6
KATKI : İnce kum
PİŞME : Orta
AÇKI : Açıklı
KAZI ÇİZİM NO : TAN-KM20-71
KAZI ENV. NO : -
MÜZE ENV. NO : -

LEV. : CXI-4
FORM : Çömlek (Biainili)
YAPIM TEK. : Çark
ÇAP : 8 cm
YÜKSEKLİK : -
HAMUR : Kiremit 2.5 YR 5/8, Mal 1

ASTAR : Hamurunun rengine
KATKI : Orta kum
PİŞME : Orta
AÇKI : Açkılı (İç-Dış)
KAZI ÇİZİM NO : TAN-KM20-56
KAZI ENV. NO : -
MÜZE ENV. NO : -

LEV. : CXI-5
FORM : Çömlek (Biainili)
YAPIM TEK. : Çark
ÇAP : 9 cm
YÜKSEKLİK : -
HAMUR : Kahve 5 YR 5/8, Mal 2
ASTAR : Kiremit 2.5 YR 5/8
KATKI : Orta kum
PİŞME : İyi
AÇKI : Açkılı (İç-Dış)
KAZI ÇİZİM NO : TAN-KM20-121
KAZI ENV. NO : -
MÜZE ENV. NO : -

LEV. : CXI-6
FORM : Çömlek (Biainili)
YAPIM TEK. : Çark
ÇAP : 7 cm
YÜKSEKLİK : -
HAMUR : Kahve 5 YR 5/8, Mal 2
ASTAR : Kiremit 10 R 4/8
KATKI : İnce kum
PİŞME : Orta
AÇKI : Açkılı (İç)
KAZI ÇİZİM NO : TAN-KM20-141
KAZI ENV. NO : -
MÜZE ENV. NO : -

LEV. : CXV-2
FORM : Çömlek
YAPIM TEK. : Çark
ÇAP : 7 cm
YÜKSEKLİK : -
HAMUR : Pembe 10 R 6/8, Mal 3
ASTAR : Hamurunun rengine
KATKI : Orta kum

PİŞME : Orta
AÇKI : Açkılı (İç-Dış)
KAZI ÇİZİM NO : TAN-KM20-130
KAZI ENV. NO : -
MÜZE ENV. NO : -

LEV. : CXII-1
FORM : Çömlek
YAPIM TEK. : Çark
ÇAP : 7.5 cm
YÜKSEKLİK : -
HAMUR : Kahve 5 YR 6/6, Mal 2
ASTAR : Hamurunun renginde
KATKI : Orta kum
PİŞME : Orta
AÇKI : Açkılı (İç-Dış)
KAZI ÇİZİM NO : TAN-KM20-134
KAZI ENV. NO : -
MÜZE ENV. NO : -

LEV. : CXII-2
FORM : Çömlek (Biainili)
YAPIM TEK. : Çark
ÇAP : 14 cm
YÜKSEKLİK : -
HAMUR : Kızıl kahve 10 R 5/8, Mal 2
ASTAR : Hamurunun renginde astarlı
KATKI : Orta kum
PİŞME : Orta
AÇKI : Açkılı (İç-Dış)
KAZI ÇİZİM NO : TAN-KM20-88
KAZI ENV. NO : -
MÜZE ENV. NO : -

LEV. : CXIII-1
FORM : Çömlek
YAPIM TEK. : Çark
ÇAP : 10 cm
YÜKSEKLİK : -
HAMUR : Kiremit 10 R 5/8, Mal 1
ASTAR : Pembemsi kiremit 10 R 5/6
KATKI : Orta kum
PİŞME : Orta
AÇKI : Açkılı (Hafif)

KAZI ÇİZİM NO : TAN-KM20-64
KAZI ENV. NO :-
MÜZE ENV. NO :-

LEV. : CXIII-2
FORM : Çömlek (Biainili)
YAPIM TEK. : Çark
ÇAP : 10 cm
YÜKSEKLİK :-
HAMUR : Pembemsi kiremit 10 R 5/6, Mal 1
ASTAR : Hamurunun renginde
KATKI : Orta kum
PİŞME : Orta
AÇKI : Açkılı
KAZI ÇİZİM NO : TAN-KM20-77
KAZI ENV. NO :-
MÜZE ENV. NO :-

LEV. : CXIII-3
FORM : Çömlek
YAPIM TEK. : Çark
ÇAP : 9 cm
YÜKSEKLİK :-
HAMUR : Kahve 5 YR 5/8, Mal 2
ASTAR : İçi hamurunun renginde, dışı grimsi kahve 5 YR 5/4
KATKI : Orta kum
PİŞME : Orta
AÇKI : Açkılı (İç-Dış)
KAZI ÇİZİM NO : TAN-KM20-89
KAZI ENV. NO :-
MÜZE ENV. NO :-

LEV. : CXIII-4
FORM : Çömlek
YAPIM TEK. : Çark
ÇAP : 12 cm
YÜKSEKLİK :-
HAMUR : Kiremit 2.5 YR 4/6, Mal 1
ASTAR : Hamurunun renginde
KATKI : Kaba kum
PİŞME : Kötü
AÇKI : Açkılı (İç-Dış)
KAZI ÇİZİM NO : TAN-KM20-76
KAZI ENV. NO :-

MÜZE ENV. NO : -

LEV. : CXIII-5
FORM : Çömlek (Biainili)
YAPIM TEK. : Çark
ÇAP : 14.5 cm
YÜKSEKLİK : -
HAMUR : Kahve 5 YR 5/6, Mal 2
ASTAR : Kiremit 10 R 4/6
KATKI : İnce kum
PİŞME : Orta
AÇKI : Açkılı
KAZI ÇİZİM NO : TAN-KM20-80
KAZI ENV. NO : -
MÜZE ENV. NO : -

LEV. : CXIV-1
FORM : Çömlek
YAPIM TEK. : Çark
ÇAP : 10 cm
YÜKSEKLİK : -
HAMUR : Kiremit 2.5 YR 4/8, Mal 1
ASTAR : Hamurunun renginde
KATKI : Orta kum
PİŞME : İyi
AÇKI : Açkılı (İç-Dış)
KAZI ÇİZİM NO : TAN-KM20-55
KAZI ENV. NO : -
MÜZE ENV. NO : -

LEV. : CXIV-2
FORM : Çömlek (Biainili)
YAPIM TEK. : Çark
ÇAP : 11 cm
YÜKSEKLİK : -
HAMUR : Kiremit 2.5 YR 5/8, Mal 1
ASTAR : Kızıl kiremit 10 R 4/6
KATKI : Orta kum
PİŞME : Orta
AÇKI : -
KAZI ÇİZİM NO : TAN-KM20-129
KAZI ENV. NO : -
MÜZE ENV. NO : -

LEV. : CXIV-3
FORM : Çömlek
YAPIM TEK. : Çark
ÇAP : 10 cm
YÜKSEKLİK : -
HAMUR : Kahve 5 YR 5/8, Mal 2
ASTAR : Hamurunun renginde
KATKI : Orta kum
PİŞME : Kötü
AÇKI : Açkılı (İç-Dış)
KAZI ÇİZİM NO : TAN-KM20-91
KAZI ENV. NO : -
MÜZE ENV. NO : -

LEV. : CXIV-4
FORM : Çömlek (Biainili)
YAPIM TEK. : Çark
ÇAP : 11 cm
YÜKSEKLİK : -
HAMUR : Kahve 5 YR 5/8, Mal 2
ASTAR : Hamurunun renginde
KATKI : Orta kum
PİŞME : Orta
AÇKI : Açkılı (İç-Dış)
KAZI ÇİZİM NO : TAN-KM20-128
KAZI ENV. NO : -
MÜZE ENV. NO : -

LEV. : CXIV-5
FORM : Çömlek (Biainili)
YAPIM TEK. : Çark
ÇAP : 9.5 cm
YÜKSEKLİK : -
HAMUR : Kiremit 2.5 YR 5/8, Mal 1
ASTAR : Hamurunun renginde
KATKI : Orta kum
PİŞME : İyi
AÇKI : Açkılı (İç-Dış)
KAZI ÇİZİM NO : TAN-KM20-118
KAZI ENV. NO : -
MÜZE ENV. NO : -

LEV. : CXVI-1

FORM : Kadeh
YAPIM TEK. : Çark
ÇAP : 8 cm
YÜKSEKLİK : -
HAMUR : Kahve 5 YR 5/6, Mal 2
ASTAR : Kiremit 2.5 YR 4/8
KATKI : İnce kum
PİŞME : İyi
AÇKI : Açıklı (İç-Dış)
KAZI ÇİZİM NO : TAN-KM20-137
KAZI ENV. NO : -
MÜZE ENV. NO : -

LEV. : CXVI-2
FORM : Çömlek
YAPIM TEK. : Çark
ÇAP : -
YÜKSEKLİK : -
HAMUR : Kahverengi 5 YR 5/6, Mal 2
ASTAR : Hamurunun renginde
KATKI : İnce kum
PİŞME : İyi
AÇKI : Açıklı
KAZI ÇİZİM NO : TAN-KM20-16
KAZI ENV. NO : -
MÜZE ENV. NO : -

LEV. : CXVI-3
FORM : Çömlek
YAPIM TEK. : Çark
ÇAP : -
YÜKSEKLİK : -
HAMUR : Pembemsi kiremit 2.5 YR 5/6, Mal 1
ASTAR : Hamurunun renginde
KATKI : Orta kum
PİŞME : İyi
AÇKI : Açıklı (Hafif)
KAZI ÇİZİM NO : TAN-KM20-23
KAZI ENV. NO : -
MÜZE ENV. NO : -

LEV. : CXVI-4
FORM : Çömlek
YAPIM TEK. : Çark

ÇAP : -
YÜKSEKLİK : -
HAMUR : -
ASTAR : -
KATKI : İnce kum
PİŞME : Kötü
AÇKI : Açıklı
KAZI ÇİZİM NO : TAN-KM20-143
KAZI ENV. NO : -
MÜZE ENV. NO : -

LEV. : CXVI-5
FORM : Çömlek
YAPIM TEK. : Çark
ÇAP : -
YÜKSEKLİK : -
HAMUR : -
ASTAR : -
KATKI : Orta kum
PİŞME : Kötü
AÇKI : Açıklı (İç-Dış)
KAZI ÇİZİM NO : TAN-KM20-133
KAZI ENV. NO : -
MÜZE ENV. NO : -

LEV. : CXVI-6
FORM : Çömlek
YAPIM TEK. : Çark
ÇAP : -
YÜKSEKLİK : -
HAMUR : -
ASTAR : -
KATKI : İnce kum
PİŞME : Kötü
AÇKI : Açıklı (İç-Dış)
KAZI ÇİZİM NO : TAN-KM20-54
KAZI ENV. NO : -
MÜZE ENV. NO : -

LEV. : CXVI-7
FORM : Çömlek (Bianili)
YAPIM TEK. : Çark
ÇAP : -
YÜKSEKLİK : -

HAMUR : Kahverengi 5 YR 4/6, Mal 2
ASTAR : İçi hamurunun renginde, dışı kızıl kiremit 10 R 4/6
KATKI : İnce kum
PİŞME : Orta
AÇKI : Açkılı
KAZI ÇİZİM NO : TAN-KM20-24
KAZI ENV. NO : -
MÜZE ENV. NO : -

LEV. : CXVI-8
FORM : Çömlek (Biainili)
YAPIM TEK. : Çark
ÇAP : -
YÜKSEKLİK : -
HAMUR : Kahverengi 5 YR 5/6, Mal 2
ASTAR : Kızıl kiremit 10 R 4/6
KATKI : İnce kum
PİŞME : İyi
AÇKI : Açkılı
KAZI ÇİZİM NO : TAN-KM20-19
KAZI ENV. NO : -
MÜZE ENV. NO : -

LEV. : CXVI-9
FORM : Çömlek (Biainili)
YAPIM TEK. : Çark
ÇAP : -
YÜKSEKLİK : -
HAMUR : Kahverengi 5 YR 5/6, Mal 2
ASTAR : Kızıl kiremit 10 R 4/6
KATKI : İnce kum
PİŞME : İyi
AÇKI : Açkılı
KAZI ÇİZİM NO : TAN-KM20-20
KAZI ENV. NO : -
MÜZE ENV. NO : -

KM21 Kataloğu

LEV. : CXVII-1
FORM : Çanak (Biainili)
YAPIM TEK. : Çark
ÇAP : 21 cm
YÜKSEKLİK : -
HAMUR : Kiremit 2.5 YR 5/8, Mal 1

ASTAR : Hamurunun rengine
KATKI : Orta kum
PİŞME : Orta
AÇKI : Açıklı (İç-Dış)
KAZI ÇİZİM NO : TAN-KM21-46
KAZI ENV. NO : -
MÜZE ENV. NO : -

LEV. : CXVII-2
FORM : Çanak
YAPIM TEK. : Çark
ÇAP : 20 cm
YÜKSEKLİK : -
HAMUR : Kahve 5 YR 5/8, Mal 2
ASTAR : Kiremit 2.5 YR 4/8
KATKI : Orta kum
PİŞME : Orta
AÇKI : Açıklı (İç-Dış)
KAZI ÇİZİM NO : TAN-KM21-42
KAZI ENV. NO : -
MÜZE ENV. NO : -

LEV. : CXVII-3
FORM : Çanak
YAPIM TEK. : Çark
ÇAP : 15 cm
YÜKSEKLİK : -
HAMUR : Kiremit 2.5 YR 5/6, Mal 1
ASTAR : Hamurunun rengine
KATKI : Orta kum
PİŞME : Orta
AÇKI : Açıklı
KAZI ÇİZİM NO : TAN-KM21-35
KAZI ENV. NO : -
MÜZE ENV. NO : -

LEV. : CXVII-4
FORM : Çanak (Biainili)
YAPIM TEK. : Çark
ÇAP : 18 cm
YÜKSEKLİK : 6 cm
HAMUR : Kahve 5 YR 5/6, Mal 2
ASTAR : Kızıl kiremit 10 R 4/6
KATKI : İnce kum

PİŞME : İyi
AÇKI : Açıklı
KAZI ÇİZİM NO : TAN-KM21-37
KAZI ENV. NO : -
MÜZE ENV. NO : -

LEV. : CXVII-5
FORM : Çanak (Biainili)
YAPIM TEK. : Çark
ÇAP : 22 cm
YÜKSEKLİK : 8 cm
HAMUR : Kahve 5 YR 5/6, Mal 2
ASTAR : Kızıl kiremit 10 R 4/6
KATKI : İnce kum
PİŞME : Orta
AÇKI : Açıklı
KAZI ÇİZİM NO : TAN-KM21-34
KAZI ENV. NO : -
MÜZE ENV. NO : -

LEV. : CXVIII-1
FORM : Çanak (Biainili)
YAPIM TEK. : Çark
ÇAP : 21 cm
YÜKSEKLİK : -
HAMUR : Kiremit 2.5 YR 5/8, Mal 1
ASTAR : Hamurunun renginde
KATKI : Orta kum
PİŞME : İyi
AÇKI : Açıklı (İç-Dış)
KAZI ÇİZİM NO : TAN-KM21-45
KAZI ENV. NO : -
MÜZE ENV. NO : -

LEV. : CXVIII-2
FORM : Çanak
YAPIM TEK. : Çark
ÇAP : 18 cm
YÜKSEKLİK : -
HAMUR : Kiremit 2.5 YR 5/8, Mal 2
ASTAR : Kahve 5 YR 6/6
KATKI : Orta kum
PİŞME : İyi
AÇKI : Açıklı (İç-Dış)

KAZI ÇİZİM NO : TAN-KM21-40
KAZI ENV. NO :-
MÜZE ENV. NO :-

LEV. : CXVIII-3
FORM : Çanak (Biaınili)
YAPIM TEK. : Çark
ÇAP : 24 cm
YÜKSEKLİK :-
HAMUR : Kahve 5 YR 5/6, Mal 2
ASTAR : Kızıl kiremit 10 R 4/6
KATKI : Orta kum
PİŞME : Orta
AÇKI : Açkılı
KAZI ÇİZİM NO : TAN-KM21-33
KAZI ENV. NO :-
MÜZE ENV. NO :-

LEV. : CXVIII-4
FORM : Çömlek
YAPIM TEK. : Çark
ÇAP : 22 cm
YÜKSEKLİK :-
HAMUR : Kahve 5 YR 5/6, Mal 2
ASTAR : Pembemsi kahve 5 YR 6/4
KATKI : Orta kum
PİŞME : Orta
AÇKI : Açkılı (İç-Dış)
KAZI ÇİZİM NO : TAN-KM21-41
KAZI ENV. NO :-
MÜZE ENV. NO :-

LEV. : CXVIII-5
FORM : Çömlek
YAPIM TEK. : Çark
ÇAP : 16 cm
YÜKSEKLİK :-
HAMUR : Kahve 5 YR 5/8, Mal 2
ASTAR : Hamurunun renginde
KATKI : İnce kum
PİŞME : İyi
AÇKI : Açkılı (İç-Dış)
KAZI ÇİZİM NO : TAN-KM21-45
KAZI ENV. NO :-

MÜZE ENV. NO : -

LEV. : CXVIII-6
FORM : Çömlek (Biainili)
YAPIM TEK. : Çark
ÇAP : -
YÜKSEKLİK : -
HAMUR : Gri 7.5 YR N/1, Mal 5
ASTAR : Hamurunun renginde
KATKI : İnce kum
PİŞME : Kötü
AÇKI : Açkılı (Hafif)
KAZI ÇİZİM NO : TAN-KM21-31
KAZI ENV. NO : -
MÜZE ENV. NO : -

LEV. : CXVIII-7
FORM : Çömlek (Biainili)
YAPIM TEK. : Çark
ÇAP : 8 cm
YÜKSEKLİK : -
HAMUR : Kahve 5 YR 5/8, Mal
ASTAR : Kiremit 10 R 4/8
KATKI : İnce kum
PİŞME : Orta
AÇKI : Açkılı
KAZI ÇİZİM NO : TAN-KM21-43
KAZI ENV. NO : -
MÜZE ENV. NO : -

KM22 Kataloğu

LEV. : CXIX-1
FORM : Çanak
YAPIM TEK. : Çark
ÇAP : 18 cm
YÜKSEKLİK : -
HAMUR : Kahve 5 YR 5/6, Mal 2
ASTAR : Pembemsi kahve 7.5 YR 6/4
KATKI : İnce kum
PİŞME : Kötü
AÇKI : Açkılı (İç-Dış)
KAZI ÇİZİM NO : TAN-KM22-28
KAZI ENV. NO : -
MÜZE ENV. NO : -

LEV. : CXIX-2
FORM : Çanak
YAPIM TEK. : Çark
ÇAP : 21 cm
YÜKSEKLİK : -
HAMUR : Açık kahve 5 YR 6/6, Mal 2
ASTAR : Hamurunun renginde
KATKI : Orta kum
PİŞME : Orta
AÇKI : Açıklı (Hafif)
KAZI ÇİZİM NO : TAN-KM22-13
KAZI ENV. NO : -
MÜZE ENV. NO : -

LEV. : CXIX-3
FORM : Çanak (Biainili)
YAPIM TEK. : Çark
ÇAP : 18 cm
YÜKSEKLİK : -
HAMUR : Kahve 5 YR 6/6, Mal 2
ASTAR : Kiremit 10 R 4/6
KATKI : Orta kum
PİŞME : Orta
AÇKI : Açıklı (İç-Dış)
KAZI ÇİZİM NO : TAN-KM22-15
KAZI ENV. NO : -
MÜZE ENV. NO : -

LEV. : CXIX-4
FORM : Çanak (Biainili)
YAPIM TEK. : Çark
ÇAP : 16 cm
YÜKSEKLİK : -
HAMUR : Kahve 5 YR 5/6, Mal 2
ASTAR : Kızıl kiremit 10 R 4/6
KATKI : İnce kum
PİŞME : İyi
AÇKI : Açıklı
KAZI ÇİZİM NO : TAN-KM22-5
KAZI ENV. NO : -
MÜZE ENV. NO : -

LEV. : CXIX-5
FORM : Çanak
YAPIM TEK. : Çark
ÇAP : 15 cm
YÜKSEKLİK : -
HAMUR : Kiremit 10 R 5/8, Mal 1
ASTAR : Pembemsi kahve 5 YR 6/6
KATKI : İnce kum
PİŞME : Kötü
AÇKI : Açıklı (İç-Dış)
KAZI ÇİZİM NO : TAN-KM22-10
KAZI ENV. NO : -
MÜZE ENV. NO : -

LEV. : CXX-1
FORM : Çanak (Biainili)
YAPIM TEK. : Çark
ÇAP : 16 cm
YÜKSEKLİK : 4 cm
HAMUR : Kahve 5 YR 5/6, Mal 2
ASTAR : Pembemsi kahve 5 YR 6/6
KATKI : İnce kum
PİŞME : Kötü
AÇKI : Açıklı (İç-Dış)
KAZI ÇİZİM NO : TAN-KM22-6
KAZI ENV. NO : -
MÜZE ENV. NO : -

LEV. : CXX-2
FORM : Çanak
YAPIM TEK. : Çark
ÇAP : 23 cm
YÜKSEKLİK : -
HAMUR : Kahve 5 YR 5/6, Mal 2
ASTAR : Kiremit 2.5 YR 4/8
KATKI : Orta kum
PİŞME : Orta
AÇKI : Açıklı (İç-Dış)
KAZI ÇİZİM NO : TAN-KM22-12
KAZI ENV. NO : -
MÜZE ENV. NO : -

LEV. : CXX-3
FORM : Çanak

YAPIM TEK. : Çark
ÇAP : 22 cm
YÜKSEKLİK : -
HAMUR : Kahve 5 YR 5/6, Mal 2
ASTAR : Kiremit 2.5 YR 4/8
KATKI : İnce kum
PİŞME : İyi
AÇKI : Açkılı (İç-Dış)
KAZI ÇİZİM NO : TAN-KM22-17
KAZI ENV. NO : -
MÜZE ENV. NO : -

LEV. : CXX-4
FORM : Çanak (Biainili)
YAPIM TEK. : Çark
ÇAP : 28 cm
YÜKSEKLİK : -
HAMUR : Kahve 5 YR 5/4, Mal 2
ASTAR : Kiremit 10 R 4/6
KATKI : İnce kum
PİŞME : İyi
AÇKI : Açkılı (İç-Dış)
KAZI ÇİZİM NO : TAN-KM22-24
KAZI ENV. NO : -
MÜZE ENV. NO : -

LEV. : CXX-5
FORM : Çömlek (Biainili)
YAPIM TEK. : Çark
ÇAP : 15 cm
YÜKSEKLİK : -
HAMUR : Pembe 2.5 YR 6/6, Mal 3
ASTAR : Kiremit 10 R 4/8
KATKI : Kaba kum
PİŞME : Orta
AÇKI : Açkılı (İç-Dış)
KAZI ÇİZİM NO : TAN-KM22-16
KAZI ENV. NO : -
MÜZE ENV. NO : -

LEV. : CXX-6
FORM : Çömlek
YAPIM TEK. : Çark
ÇAP : 13 cm

YÜKSEKLİK : -
HAMUR : Pembemsi kahve 2.5 YR 5/6, Mal 3
ASTAR : Kiremit 2.5 YR 4/8
KATKI : Orta kum
PİŞME : İyi
AÇKI : Açıklı (İç-Dış)
KAZI ÇİZİM NO : TAN-KM22-20
KAZI ENV. NO : -
MÜZE ENV. NO : -

LEV. : CXXI-1
FORM : Çömlek (Biainili)
YAPIM TEK. : Çark
ÇAP : 16 cm
YÜKSEKLİK : -
HAMUR : Pembe 2.5 YR 6/6, Mal 3
ASTAR : Kiremit 10 R 5/8
KATKI : Orta kum
PİŞME : Orta
AÇKI : Açıklı (İç-Dış)
KAZI ÇİZİM NO : TAN-KM22-21
KAZI ENV. NO : -
MÜZE ENV. NO : -

LEV. : CXXI-2
FORM : Çömlek
YAPIM TEK. : Çark
ÇAP : 18 cm
YÜKSEKLİK : -
HAMUR : Kahve 5 YR 5/6, Mal 2
ASTAR : Kiremit 2.5 YR 4/8
KATKI : Orta kum
PİŞME : İyi
AÇKI : Açıklı (İç-Dış)
KAZI ÇİZİM NO : TAN-KM22-18
KAZI ENV. NO : -
MÜZE ENV. NO : -

LEV. : CXXI-3
FORM : Çömlek (Biainili)
YAPIM TEK. : Çark
ÇAP : 14 cm
YÜKSEKLİK : -
HAMUR : Kiremit 10 R 4/8, Mal 1

ASTAR : Hamurunun rengine
KATKI : Orta kum
PİŞME : Orta
AÇKI : Açkılı (İç-Dış)
KAZI ÇİZİM NO : TAN-KM22-11
KAZI ENV. NO : -
MÜZE ENV. NO : -

LEV. : CXXI-4
FORM : Çömlek (Biainili)
YAPIM TEK. : Çark
ÇAP : 17 cm
YÜKSEKLİK : -
HAMUR : Kiremit 10 R 5/8, Mal 1
ASTAR : Kiremit 10 R 4/8
KATKI : Orta kum
PİŞME : Orta
AÇKI : Açkılı (İç-Dış)
KAZI ÇİZİM NO : TAN-KM22-19
KAZI ENV. NO : -
MÜZE ENV. NO : -

LEV. : CXXI-5
FORM : Çömlek
YAPIM TEK. : Çark
ÇAP : 15 cm
YÜKSEKLİK : -
HAMUR : Kahve 5 YR 5/6, Mal 2
ASTAR : İçi hamurunun rengine, dışı ve iç ağız kiremit 10 R 4/8
KATKI : İnce kum
PİŞME : İyi
AÇKI : Açkılı (İç-Dış)
KAZI ÇİZİM NO : TAN-KM22-14
KAZI ENV. NO : -
MÜZE ENV. NO : -

LEV. : CXXII-1
FORM : Testi
YAPIM TEK. : El
ÇAP : -
YÜKSEKLİK : -
HAMUR : Pembemsi kahve 2.5 YR 5/6, Mal 2
ASTAR : Hamurunun rengine

KATKI : Orta kum
PİŞME : Orta
AÇKI : Açıklı
KAZI ÇİZİM NO : TAN-KM22-22
KAZI ENV. NO : -
MÜZE ENV. NO : -

LEV. : CXXII-2
FORM : Çömlek
YAPIM TEK. : Çark
ÇAP : 6 cm
YÜKSEKLİK : -
HAMUR : Pembe 5 YR 6/8, Mal 3
ASTAR : Hamurunun renginde
KATKI : Orta kum
PİŞME : İyi
AÇKI : Açıklı (İç-Dış)
KAZI ÇİZİM NO : TAN-KM22-23
KAZI ENV. NO : -
MÜZE ENV. NO : -

LEV. : CXXII-3
FORM : Çömlek (Biainili)
YAPIM TEK. : Çark
ÇAP : 9 cm
YÜKSEKLİK : -
HAMUR : Kahverengi 5 YR 6/6, Mal 2
ASTAR : Kiremit 10 R 5/8
KATKI : Orta kum
PİŞME : Orta
AÇKI : Açıklı (İç-Dış)
KAZI ÇİZİM NO : TAN-KM22-25
KAZI ENV. NO : -
MÜZE ENV. NO :

LEV. : CXXII-4
FORM : Çömlek (Biainili)
YAPIM TEK. : Çark
ÇAP : 12 cm
YÜKSEKLİK : -
HAMUR : Kahverengi 5 YR 5/6, Mal 2
ASTAR : İçi hamurunun renginde, dışı kızıl kiremit 10 R 4/8
KATKI : İnce kum
PİŞME : İyi

AÇKI : Açkılı
KAZI ÇİZİM NO : TAN-KM22-8
KAZI ENV. NO : -
MÜZE ENV. NO : -

LEV. : CXXII-5
FORM : Çömlek (Biainili)
YAPIM TEK. : Çark
ÇAP : 10 cm
YÜKSEKLİK : -
HAMUR : Kahverengi 5 YR 5/6, Mal 2
ASTAR : Kiremit 10 R 4/8
KATKI : İnce kum
PİŞME : İyi
AÇKI : Açkılı (İç-Dış)
KAZI ÇİZİM NO : TAN-KM22-26
KAZI ENV. NO : -
MÜZE ENV. NO : -

LEV. : CXXII-6
FORM : Kandil
YAPIM TEK. : El
ÇAP : 7 cm
YÜKSEKLİK : 3.8 cm
HAMUR : Sarımsı kahve 7.5 YR 6/6, Mal 2
ASTAR : Krem 7.5 YR 7/4
KATKI : Orta kum
PİŞME : Kötü
AÇKI : -
KAZI ÇİZİM NO : TAN-KM22-27
KAZI ENV. NO : -
MÜZE ENV. NO : -

KM23 Kataloğu

LEV. : CXXIII-1
FORM : Çanak (Biainili)
YAPIM TEK. : Çark
ÇAP : 18 cm
YÜKSEKLİK : -
HAMUR : Kiremit 10 R 5/6, Mal 1
ASTAR : Hamurunun renginde
KATKI : Orta kum
PİŞME : Orta
AÇKI : Açkılı (İç-Dış)

KAZI ÇİZİM NO : TAN-KM23-16
KAZI ENV. NO : -
MÜZE ENV. NO : -

LEV. : CXXIII-2
FORM : Çanak (Biainili)
YAPIM TEK. : Çark
ÇAP : 22 cm
YÜKSEKLİK : -
HAMUR : Kiremit 2.5 YR 4/8, Mal 1
ASTAR : Kiremit 10 R 4/8
KATKI : Orta kum
PİŞME : İyi
AÇKI : Açıklı (İç-Dış)
KAZI ÇİZİM NO : TAN-KM23-14
KAZI ENV. NO : -
MÜZE ENV. NO : -

LEV. : CXXIII-3
FORM : Çanak (Biainili)
YAPIM TEK. : Çark
ÇAP : 24 cm
YÜKSEKLİK : -
HAMUR : Kiremit 10 R 5/6, Mal 1
ASTAR : Hamurunun renginde
KATKI : İnce kum
PİŞME : İyi
AÇKI : Açıklı (İç-Dış)
KAZI ÇİZİM NO : TAN-KM23-6
KAZI ENV. NO : -
MÜZE ENV. NO : -

LEV. : CXXIII-4
FORM : Çanak (Biainili)
YAPIM TEK. : Çark
ÇAP : 30 cm
YÜKSEKLİK : -
HAMUR : Pembe 2.5 YR 6/8, Mal 3
ASTAR : Kiremit 10 R 4/8
KATKI : Orta kum
PİŞME : Orta
AÇKI : Açıklı (İç-Dış)
KAZI ÇİZİM NO : TAN-KM23-7
KAZI ENV. NO : -

MÜZE ENV. NO : -

LEV. : CXXIII-5
FORM : Çanak
YAPIM TEK. : Çark
ÇAP : 20 cm
YÜKSEKLİK : -
HAMUR : Kahve 5YR 5/6, Mal 2
ASTAR : Hamurunun renginde
KATKI : İnce kum
PİŞME : Orta
AÇKI : Açkılı (İç-Dış)
KAZI ÇİZİM NO : TAN-KM23-13
KAZI ENV. NO : -
MÜZE ENV. NO : -

LEV. : CXXIII-6
FORM : Çanak (Biainili)
YAPIM TEK. : Çark
ÇAP : 20 cm
YÜKSEKLİK : -
HAMUR : Kahve 2.5 YR 6/6, Mal 2
ASTAR : Kiremit 10 R 4/8
KATKI : İnce kum
PİŞME : İyi
AÇKI : Açkılı (İç-Dış)
KAZI ÇİZİM NO : TAN-KM23-10
KAZI ENV. NO : -
MÜZE ENV. NO : -

LEV. : CXXIII-7
FORM : Çanak
YAPIM TEK. : Çark
ÇAP : 20 cm
YÜKSEKLİK : -
HAMUR : Pembemsi kahve 5YR 7/6, Mal 2
ASTAR : Hamurunun renginde
KATKI : Orta kum
PİŞME : Orta
AÇKI : -
KAZI ÇİZİM NO : TAN-KM23-15
KAZI ENV. NO : -
MÜZE ENV. NO : -

LEV. : CXXIV-1
FORM : Çömlek (Biainili)
YAPIM TEK. : Çark
ÇAP : 18 cm
YÜKSEKLİK : -
HAMUR : Kahve 5YR 5/6, Mal 2
ASTAR : Kiremit 10 R 4/8
KATKI : Orta kum
PİŞME : Orta
AÇKI : Açıklı (İç-Dış)
KAZI ÇİZİM NO : TAN-KM23-12
KAZI ENV. NO : -
MÜZE ENV. NO : -

LEV. : CXXIV-2
FORM : Çömlek
YAPIM TEK. : Çark
ÇAP : 20 cm
YÜKSEKLİK : -
HAMUR : Kahve 5 YR 5/6, Mal 2
ASTAR : Hamurunun renginde
KATKI : Orta kum
PİŞME : Orta
AÇKI : Açıklı (İç-Dış)
KAZI ÇİZİM NO : TAN-KM23-21
KAZI ENV. NO : -
MÜZE ENV. NO : -

LEV. : CXXIV-3
FORM : Çömlek (Biainili)
YAPIM TEK. : Çark
ÇAP : 18 cm
YÜKSEKLİK : -
HAMUR : Kiremidimsi kahve 2.5 YR 5/6, Mal 2
ASTAR : Kızıl kiremit 10 R 4/6
KATKI : İnce kum
PİŞME : İyi
AÇKI : Açıklı (İç-Dış)
KAZI ÇİZİM NO : TAN-KM23-9
KAZI ENV. NO : -
MÜZE ENV. NO : -

LEV. : CXXIV-4

FORM : Çömlek
YAPIM TEK. : Çark
ÇAP : 21 cm
YÜKSEKLİK : -
HAMUR : Kahve 5 YR 5/4, Mal 2
ASTAR : Hamurunun renginde
KATKI : Kaba kum
PİŞME : Kötü
AÇKI : Açıklı (İç-Dış)
KAZI ÇİZİM NO : TAN-KM23-8
KAZI ENV. NO : -
MÜZE ENV. NO : -

LEV. : CXXIV-5
FORM : Çömlek (Biainili)
YAPIM TEK. : Çark
ÇAP : 18 cm
YÜKSEKLİK : -
HAMUR : Kahverengi 5YR 5/6, Mal 1
ASTAR : İçi hamurunun renginde, dışı kızıl kiremit 10 R 4/8
KATKI : Orta kum
PİŞME : İyi
AÇKI : Açıklı
KAZI ÇİZİM NO : TAN-KM23-5
KAZI ENV. NO : -
MÜZE ENV. NO : -

LEV. : CXXIV-6
FORM : Çömlek
YAPIM TEK. : Çark
ÇAP : 18 cm
YÜKSEKLİK : -
HAMUR : Kahve 5 YR 6/6, Mal 2
ASTAR : Hamurunun renginde
KATKI : Orta kum
PİŞME : Orta
AÇKI : Açıklı (İç-Dış)
KAZI ÇİZİM NO : TAN-KM23-22
KAZI ENV. NO : -
MÜZE ENV. NO : -

LEV. : CXXV-1
FORM : Testi
YAPIM TEK. : El

ÇAP : -
YÜKSEKLİK : -
HAMUR : Pembemsi kahve 5 YR 6/6, Mal 2
ASTAR : Kiremit 2.5 YR 5/8
KATKI : İnce kum
PİŞME : İyi
AÇKI : Açıklı
KAZI ÇİZİM NO : TAN-KM23-20
KAZI ENV. NO : -
MÜZE ENV. NO : -

LEV. : CXXV-2
FORM : Testi
YAPIM TEK. : El
ÇAP : -
YÜKSEKLİK : -
HAMUR : Kahve 5 YR 5/6, Mal 2
ASTAR : Kiremidimsi pembe 5 YR 5/8
KATKI : Orta kum
PİŞME : İyi
AÇKI : Açıklı
KAZI ÇİZİM NO : TAN-KM23-23
KAZI ENV. NO : -
MÜZE ENV. NO : -

LEV. : CXXV-3
FORM : Testi
YAPIM TEK. : El
ÇAP : -
YÜKSEKLİK : -
HAMUR : Kiremit 10 R 5/6, Mal 1
ASTAR : Kiremit 10 R 4/6
KATKI : İnce kum
PİŞME : İyi
AÇKI : Açıklı
KAZI ÇİZİM NO : TAN-KM23-19
KAZI ENV. NO : -
MÜZE ENV. NO : -

LEV. : CXXV-4
FORM : Çömlek (Biainili)
YAPIM TEK. : Çark
ÇAP : 12 cm
YÜKSEKLİK : -

HAMUR : Kiremit 10 R 5/6, Mal 1
ASTAR : Hamurunun renginde
KATKI : Orta kum
PİŞME : Orta
AÇKI : Açıklı (İç-Dış)
KAZI ÇİZİM NO : TAN-KM23-18
KAZI ENV. NO : -
MÜZE ENV. NO : -

LEV. : CXXV-5
FORM : Çömlek (Biainili)
YAPIM TEK. : Çark
ÇAP : 18 cm
YÜKSEKLİK : -
HAMUR : Kahve 5 YR 5/6, Mal 2
ASTAR : İçi hamurunun renginde, dışı kiremit 10 R 4/8
KATKI : İnce kum
PİŞME : Orta
AÇKI : Açıklı (İç-Dış)
KAZI ÇİZİM NO : TAN-KM23-11
KAZI ENV. NO : -
MÜZE ENV. NO : -

KM24 Kataloğu

LEV. : CXXVI-1
FORM : Çanak
YAPIM TEK. : Çark
ÇAP : 20 cm
YÜKSEKLİK : -
HAMUR : Pembemsi kahve 5 YR 6/6, Mal 2
ASTAR : Hamurunun renginde
KATKI : Orta kum
PİŞME : İyi
AÇKI : Açıklı (İç-Dış)
KAZI ÇİZİM NO : TAN-KM24-4
KAZI ENV. NO : -
MÜZE ENV. NO : -

LEV. : CXXVI-2
FORM : Çanak (Biainili)
YAPIM TEK. : Çark
ÇAP : 20 cm
YÜKSEKLİK : -
HAMUR : Kahve 5 YR 5/8, Mal 2

ASTAR : Kiremit 2.5 YR 4/8
KATKI : Orta kum
PİŞME : İyi
AÇKI : Açkılı (İç-Dış)
KAZI ÇİZİM NO : TAN-KM24-3
KAZI ENV. NO : -
MÜZE ENV. NO : -

LEV. : CXXVI-3
FORM : Çömlek
YAPIM TEK : Çark
ÇAP : 25 cm
YÜKSEKLİK : -
HAMUR : Kahve 5 YR 5/8, Mal 2
ASTAR : Hamurunun renginde
KATKI : Orta kum
PİŞME : Orta
AÇKI : Açkılı (İç-Dış)
KAZI ÇİZİM NO : TAN-KM24-5
KAZI ENV. NO : -
MÜZE ENV. NO : -

LEV. : CXXVI-4
FORM : Çömlek
YAPIM TEK. : Çark
ÇAP : 17 cm
YÜKSEKLİK : -
HAMUR : Kızıl kahve 2.5 YR 4/6, Mal 2
ASTAR : Hamurunun renginde
KATKI : Orta kum
PİŞME : İyi
AÇKI : Açkılı
KAZI ÇİZİM NO : TAN-KM24-1
KAZI ENV. NO : -
MÜZE ENV. NO : -

LEV. : CXXVI-5
FORM : Testi (Biaınili)
YAPIM TEK. : Çark
ÇAP : 14 cm
YÜKSEKLİK : -
HAMUR : Kiremit 2.5 YR 5/6, Mal 1
ASTAR : İçi hamurunun renginde, dışı ve ağız içi kızıl kiremit
 2.5 YR 4/8

KATKI : İnce kum
PİŞME : İyi
AÇKI : Açkılı
KAZI ÇİZİM NO : TAN-KM24-2
KAZI ENV. NO : -
MÜZE ENV. NO : -

LEV. : CXXVII-1
FORM : Testi
YAPIM TEK. : Çark
ÇAP : 13 cm
YÜKSEKLİK : -
HAMUR : Pembemsi kahve 7.5 YR 6/6, Mal 2
ASTAR : Kiremit 2.5 YR 4/8
KATKI : Orta kum
PİŞME : İyi
AÇKI : Açkılı (İç-Dış)
KAZI ÇİZİM NO : TAN-KM24-8
KAZI ENV. NO : -
MÜZE ENV. NO : -

LEV. : CXXVII-2
FORM : Çömlek (Biainili)
YAPIM TEK. : Çark
ÇAP : 3.5 cm
YÜKSEKLİK : -
HAMUR : Kahve 5 YR 5/8, Mal 2
ASTAR : Kiremit 10 R 4/8
KATKI : İnce kum
PİŞME : İyi
AÇKI : Açkılı (İç-Dış)
KAZI ÇİZİM NO : TAN-KM24-9
KAZI ENV. NO : -
MÜZE ENV. NO : -

LEV. : CXXVII-3
FORM : Çömlek
YAPIM TEK. : Çark
ÇAP : 8 cm
YÜKSEKLİK : -
HAMUR : Kiremit 2.5 YR 4/8, Mal 1
ASTAR : Hamurunun renginde
KATKI : İnce kum
PİŞME : Orta

AÇKI : Açkılı (İç-Dış)
KAZI ÇİZİM NO : TAN-KM24-6
KAZI ENV. NO : -
MÜZE ENV. NO : -

LEV. : CXXVII-4
FORM : Çömlek
YAPIM TEK. : Çark
ÇAP : 10 cm
YÜKSEKLİK : -
HAMUR : -
ASTAR : -
KATKI : Orta kum
PİŞME : Kötü
AÇKI : Açkılı (İç-Dış)
KAZI ÇİZİM NO : TAN-KM24-7
KAZI ENV. NO : -
MÜZE ENV. NO : -

KM25 Kataloğu

LEV. : CXXVIII-1
FORM : Çanak
YAPIM TEK. : Çark
ÇAP : 18 cm
YÜKSEKLİK : -
HAMUR : Pembemsi kahve 5 YR 5/6, Mal 2
ASTAR : İçi hamurunun renginde, dışı kiremit 2.5 YR 4/8
KATKI : İnce kum
PİŞME : İyi
AÇKI : Açkılı (İç-Dış)
KAZI ÇİZİM NO : TAN-KM25-19
KAZI ENV. NO : -
MÜZE ENV. NO : -

LEV. : CXXVIII-2
FORM : Çanak
YAPIM TEK. : Çark
ÇAP : 17 cm
YÜKSEKLİK : 6.2 cm
HAMUR : Kiremit 10 R 5/8, Mal 1
ASTAR : Krem 7.5 YR 8/4
KATKI : Orta kum
PİŞME : Orta
AÇKI : Açkılı

KAZI ÇİZİM NO : TAN-KM25-7
KAZI ENV. NO :-
MÜZE ENV. NO :-

LEV. : CXXVIII-3
FORM : Çanak
YAPIM TEK. : Çark
ÇAP : 18 cm
YÜKSEKLİK : -
HAMUR : Kahve 5 YR 5/6, Mal 2
ASTAR : Hamurunun renginde
KATKI : Orta kum
PİŞME : Orta
AÇKI : Açkılı (İç-Dış)
KAZI ÇİZİM NO : TAN-KM25-31
KAZI ENV. NO :-
MÜZE ENV. NO :-

LEV. : CXXVIII-4
FORM : Çanak
YAPIM TEK. : Çark
ÇAP : 16 cm
YÜKSEKLİK : -
HAMUR : Kahve 5 YR 6/8, Mal 2
ASTAR : Kiremit 2.5 YR 5/8
KATKI : İnce kum
PİŞME : Orta
AÇKI : Açkılı (İç-Dış)
KAZI ÇİZİM NO : TAN-KM25-20
KAZI ENV. NO :-
MÜZE ENV. NO :-

LEV. : CXXVIII-5
FORM : Çanak (Bainili)
YAPIM TEK. : Çark
ÇAP : 12 cm
YÜKSEKLİK : 4 cm
HAMUR : Kiremit 2.5 YR 5/8, Mal 1
ASTAR : Kiremit 10 R 4/8
KATKI : Orta kum
PİŞME : Orta
AÇKI : Açkılı (İç-Dış)
KAZI ÇİZİM NO : TAN-KM25-30
KAZI ENV. NO :-

MÜZE ENV. NO

: -

LEV.

: CXXVIII-6

FORM

: Çanak (Biainili)

YAPIM TEK.

: Çark

ÇAP

: 16 cm

YÜKSEKLİK

: -

HAMUR

: Kahve 5 YR 5/8, Mal 2

ASTAR

: Kiremit 10 R 4/8

KATKI

: İnce kum

PİŞME

: Orta

AÇKI

: Açkılı (İç-Dış)

KAZI ÇİZİM NO

: TAN-KM25-21

KAZI ENV. NO

: -

MÜZE ENV. NO

: -

LEV.

: CXXVIII-7

FORM

: Çanak (Biainili)

YAPIM TEK.

: Çark

ÇAP

: 18 cm

YÜKSEKLİK

: -

HAMUR

: Kahve 5 YR 5/8, Mal 2

ASTAR

: Kiremit 10 R 4/8

KATKI

: İnce kum

PİŞME

: İyi

AÇKI

: Açkılı (İç-Dış)

KAZI ÇİZİM NO

: TAN-KM25-17

KAZI ENV. NO

: -

MÜZE ENV. NO

: -

LEV.

: CXXIX-1

FORM

: Çanak

YAPIM TEK.

: Çark

ÇAP

: 15 cm

YÜKSEKLİK

: -

HAMUR

: Kiremit 2.5 YR 5/8, Mal 1

ASTAR

: Kiremit 10 R 4/8

KATKI

: İnce kum

PİŞME

: Orta

AÇKI

: Açkılı (İç-Dış)

KAZI ÇİZİM NO

: TAN-KM25-24

KAZI ENV. NO

: -

MÜZE ENV. NO

: -

LEV. : CXXIX-2
FORM : Çanak
YAPIM TEK. : Çark
ÇAP : 20 cm
YÜKSEKLİK : -
HAMUR : Kahve 2.5 YR 6/8, Mal 2
ASTAR : Kiremit 10 R 4/8
KATKI : İnce kum
PİŞME : Orta
AÇKI : Açkılı (İç-Dış)
KAZI ÇİZİM NO : TAN-KM25-28
KAZI ENV. NO : -
MÜZE ENV. NO : -

LEV. : CXXIX-3
FORM : Çanak (Biainili)
YAPIM TEK. : Çark
ÇAP : 17 cm
YÜKSEKLİK : -
HAMUR : Kahve 5 YR 5/6, Mal 2
ASTAR : Kiremit 10 R 5/8
KATKI : İnce kum
PİŞME : İyi
AÇKI : Açkılı (İç-Dış)
KAZI ÇİZİM NO : TAN-KM25-27
KAZI ENV. NO : -
MÜZE ENV. NO : -

LEV. : CXXIX-4
FORM : Çanak (Biainili)
YAPIM TEK. : Çark
ÇAP : 20 cm
YÜKSEKLİK : -
HAMUR : Kiremit 2.5 YR 4/8, Mal 1
ASTAR : Kiremit 10 R 4/8
KATKI : Orta kum
PİŞME : Orta
AÇKI : Açkılı (İç-Dış)
KAZI ÇİZİM NO : TAN-KM25-29
KAZI ENV. NO : -
MÜZE ENV. NO : -

LEV. : CXXXIX-5
FORM : Çanak (Biainili)
YAPIM TEK. : Çark
ÇAP : 25 cm
YÜKSEKLİK : -
HAMUR : Kahverengi 5 YR 5/6, Mal 2
ASTAR : Kiremit 10 R 4/8
KATKI : İnce kum
PİŞME : Orta
AÇKI : Açkılı (İç-Dış)
KAZI ÇİZİM NO : TAN-KM25-23
KAZI ENV. NO : -
MÜZE ENV. NO : -

LEV. : CXXXIX-6
FORM : Çanak (Biainili)
YAPIM TEK. : Çark
ÇAP : 22 cm
YÜKSEKLİK : -
HAMUR : Kahve 5 YR 5/6, Mal 2
ASTAR : Kiremit 10 R 4/8
KATKI : İnce kum
PİŞME : İyi
AÇKI : Açkılı (İç-Dış)
KAZI ÇİZİM NO : TAN-KM25-14
KAZI ENV. NO : -
MÜZE ENV. NO : -

LEV. : CXXX-1
FORM : Çanak (Biainili)
YAPIM TEK. : Çark
ÇAP : 30 cm
YÜKSEKLİK : -
HAMUR : Kahverengi 5 YR 5/6, Mal 2
ASTAR : Kiremit 10 R 5/8
KATKI : Orta kum
PİŞME : İyi
AÇKI : Açkılı (İç-Dış)
KAZI ÇİZİM NO : TAN-KM25-9
KAZI ENV. NO : -
MÜZE ENV. NO : -

LEV. : CXXX-2

FORM : Çömlek
YAPIM TEK. : Çark
ÇAP : 14 cm
YÜKSEKLİK : 10.6 cm
HAMUR : -
ASTAR : -
KATKI : Orta kum
PİŞME : Kötü
AÇKI : Açkılı (İç-Dış)
KAZI ÇİZİM NO : TAN-KM25-26
KAZI ENV. NO : -
MÜZE ENV. NO : -

LEV. : CXXX-3
FORM : Çömlek
YAPIM TEK. : Çark
ÇAP : 14 cm
YÜKSEKLİK : -
HAMUR : -
ASTAR : -
KATKI : Orta kum
PİŞME : Kötü
AÇKI : Açkılı (İç-Dış)
KAZI ÇİZİM NO : TAN-KM25-23
KAZI ENV. NO : -
MÜZE ENV. NO : -

LEV. : CXXX-4
FORM : Çömlek
YAPIM TEK. : Çark
ÇAP : 9 cm
YÜKSEKLİK : -
HAMUR : Pembemsi kiremit 2.5 YR 5/6, Mal 1
ASTAR : Hamurunun renginde
KATKI : Orta kum
PİŞME : Orta
AÇKI : Açkılı (İç-Dış)
KAZI ÇİZİM NO : TAN-KM25-18
KAZI ENV. NO : -
MÜZE ENV. NO : -

LEV. : CXXX-5
FORM : Çömlek
YAPIM TEK. : El

ÇAP : 11 cm
YÜKSEKLİK : -
HAMUR : -
ASTAR : -
KATKI : Orta kum
PİŞME : Kötü
AÇKI : -
KAZI ÇİZİM NO : TAN-KM25-12
KAZI ENV. NO : -
MÜZE ENV. NO : -

LEV. : CXXX-6
FORM : Testi
YAPIM TEK. : Çark
ÇAP : 9 cm
YÜKSEKLİK : -
HAMUR : Kahve 5 YR 5/8, Mal 2
ASTAR : Kiremit 10 R 4/8
KATKI : İnce kum
PİŞME : İyi
AÇKI : Açıklı (İç-Dış)
KAZI ÇİZİM NO : TAN-KM25-16
KAZI ENV. NO : -
MÜZE ENV. NO : -

LEV. : CXXX-7
FORM : Çömlek
YAPIM TEK. : Çark
ÇAP : -
YÜKSEKLİK : -
HAMUR : Koyu gri 2.5 YR N 41, Mal 5
ASTAR : Hamurunun renginde
KATKI : İnce kum
PİŞME : Kötü
AÇKI : Açıklı
KAZI ÇİZİM NO : TAN-KM25-5
KAZI ENV. NO : -
MÜZE ENV. NO : -

LEV. : CXXX-8
FORM : Testi
YAPIM TEK. : El
ÇAP : -
YÜKSEKLİK : -

HAMUR : Kahverengi 5 YR 5/6, Mal 2
ASTAR : Hamurunun renginde
KATKI : İnce kum
PİŞME : Orta
AÇKI : Açkılı
KAZI ÇİZİM NO : TAN-KM25-8
KAZI ENV. NO : -
MÜZE ENV. NO : -

LEV. : CXXXI-1
FORM : Testi
YAPIM TEK. : El
ÇAP : -
YÜKSEKLİK : -
HAMUR : Pembe 7.5 YR 7/4, Mal 3
ASTAR : Hamurunun renginde
KATKI : İnce kum
PİŞME : İyi
AÇKI : Açkılı (Hafif)
KAZI ÇİZİM NO : TAN-KM25-6
KAZI ENV. NO : -
MÜZE ENV. NO : -

LEV. : CXXXI-2
FORM : Çömlek (Bianili)
YAPIM TEK. : Çark
ÇAP : 3 cm
YÜKSEKLİK : -
HAMUR : Kahve 5 YR 5/8, Mal 2
ASTAR : Kiremit 10 R 4/8
KATKI : İnce kum
PİŞME : İyi
AÇKI : Açkılı (İç-Dış)
KAZI ÇİZİM NO : TAN-KM25-11
KAZI ENV. NO : -
MÜZE ENV. NO : -

LEV. : CXXXI-3
FORM : Çömlek
YAPIM TEK. : Çark
ÇAP : 8 cm
YÜKSEKLİK : -
HAMUR : -
ASTAR : -

KATKI : Orta kum
PİŞME : Kötü
AÇKI : Açıklı (İç-Dış)
KAZI ÇİZİM NO : TAN-KM25-13
KAZI ENV. NO : -
MÜZE ENV. NO : -

LEV. : CXXXI-4
FORM : Çömlek
YAPIM TEK. : Çark
ÇAP : 10 cm
YÜKSEKLİK : -
HAMUR : Kahve 5 YR 6/8, Mal 2
ASTAR : İçi hamurunun renginde, dışı kiremit 2.5 YR 5/8
KATKI : Orta kum
PİŞME : Orta
AÇKI : Açıklı (İç-Dış)
KAZI ÇİZİM NO : TAN-KM25-15
KAZI ENV. NO : -
MÜZE ENV. NO : -

LEV. : CXXXI-5
FORM : Çömlek
YAPIM TEK. : Çark
ÇAP : 10 cm
YÜKSEKLİK : -
HAMUR : Kahve 2.5 YR 5/8, Mal 2
ASTAR : İçi hamurunun renginde, dışı kiremit 10 R 4/8
KATKI : İnce kum
PİŞME : İyi
AÇKI : Açıklı (İç-Dış)
KAZI ÇİZİM NO : TAN-KM25-10
KAZI ENV. NO : -
MÜZE ENV. NO : -

KM26 Kataloğu

LEV. : CXXXII-1
FORM : Çanak (Biainili)
YAPIM TEK. : Çark
ÇAP : 16 cm
YÜKSEKLİK : 6 cm
HAMUR : Kahverengi 5 YR 5/6, Mal 2
ASTAR : Kızıl kiremit 10 R 4/6
KATKI : İnce kum

PİŞME : İyi
AÇKI : Açkılı
KAZI ÇİZİM NO : TAN-KM26-18
KAZI ENV. NO : -
MÜZE ENV. NO : -

LEV. : CXXXII-2
FORM : Çanak
YAPIM TEK. : Çark
ÇAP : 17 cm
YÜKSEKLİK : 7.4 cm
HAMUR : Pembemsi kiremit 2.5 YR 5/6, Mal 1
ASTAR : İçi krem, dışı anlaşılamiyor.
KATKI : Kaba kum
PİŞME : İyi
AÇKI : -
KAZI ÇİZİM NO : TAN-KM26-29
KAZI ENV. NO : TAN-KM26-29/99-20
MÜZE ENV. NO : 7-15-99

LEV. : CXXXII-3
FORM : Çanak (Biainili)
YAPIM TEK. : Çark
ÇAP : 18 cm
YÜKSEKLİK : -
HAMUR : Kahverengi 5 YR 5/6, Mal 2
ASTAR : Kızıl kiremit 10 R 4/8
KATKI : İnce kum
PİŞME : İyi
AÇKI : Açkılı
KAZI ÇİZİM NO : TAN-KM26-31
KAZI ENV. NO : -
MÜZE ENV. NO : -

LEV. : CXXXII-4
FORM : Çanak
YAPIM TEK. : Çark
ÇAP : 20 cm
YÜKSEKLİK : -
HAMUR : Kahve 5 YR 5/8, Mal 2
ASTAR : Kızıl kiremit 10 R 4/6
KATKI : İnce kum
PİŞME : Kötü
AÇKI : Açkılı (İç-Dış)

KAZI ÇİZİM NO : TAN-KM26-40
KAZI ENV. NO : -
MÜZE ENV. NO : -

LEV. : CXXXII-5
FORM : Çanak (Biainili)
YAPIM TEK. : Çark
ÇAP : 20 cm
YÜKSEKLİK : -
HAMUR : Kahverengi 5 YR 5/8, Mal 2
ASTAR : Kızıl kiremit 10 R 4/8
KATKI : İnce kum
PİŞME : Orta
AÇKI : Açıklı (İç-Dış)
KAZI ÇİZİM NO : TAN-KM26-22
KAZI ENV. NO : -
MÜZE ENV. NO : -

LEV. : CXXXIII-1
FORM : Çanak (Biainili)
YAPIM TEK. : Çark
ÇAP : 16 cm
YÜKSEKLİK : 12 cm
HAMUR : Kahverengi 5 YR 5/6, Mal 2
ASTAR : Kızıl kiremit 10 R 4/8
KATKI : İnce kum
PİŞME : Orta
AÇKI : Açıklı
KAZI ÇİZİM NO : TAN-KM26-32
KAZI ENV. NO : -
MÜZE ENV. NO : -

LEV. : CXXXIII-2
FORM : Çanak (Biainili)
YAPIM TEK. : Çark
ÇAP : 35 cm
YÜKSEKLİK : -
HAMUR : Pembemsi kahverengi 7.5 YR 6/6, Mal 2
ASTAR : Kiremit 10 R 5/8
KATKI : Orta kum
PİŞME : Orta
AÇKI : Açıklı (İç-Dış)
KAZI ÇİZİM NO : TAN-KM26-42
KAZI ENV. NO : -

MÜZE ENV. NO : -
LEV. : CXXXIII-3
FORM : Çömlek
YAPIM TEK. : Çark
ÇAP : 13 cm
YÜKSEKLİK : -
HAMUR : Kahverengi 5 YR 6/8, Mal 2
ASTAR : Deve tüyü 5 YR 6/4
KATKI : Orta kum
PİŞME : Orta
AÇKI : Açkılı (İç-Dış)
KAZI ÇİZİM NO : TAN-KM26-37
KAZI ENV. NO : -
MÜZE ENV. NO : -

LEV. : CXXXIII-4
FORM : Çömlek
YAPIM TEK. : Çark
ÇAP : 16 cm
YÜKSEKLİK : -
HAMUR : -
ASTAR : -
KATKI : Orta kum
PİŞME : Kötü
AÇKI : Açkılı (İç-Dış)
KAZI ÇİZİM NO : TAN-KM26-35
KAZI ENV. NO : -
MÜZE ENV. NO : -

LEV. : CXXXIII-5
FORM : Çömlek (Bianili)
YAPIM TEK. : Çark
ÇAP : 10 cm
YÜKSEKLİK : -
HAMUR : Kahverengi 5 YR 5/8, Mal 2
ASTAR : Kızıl kiremit 10 R 4/6
KATKI : İnce kum
PİŞME : Orta
AÇKI : Açkılı (İç-Dış)
KAZI ÇİZİM NO : TAN-KM26-36
KAZI ENV. NO : -
MÜZE ENV. NO : -

LEV. : CXXXIV
FORM : Testi (Biainili-Yonca ağızlı)
YAPIM TEK. : Çark
ÇAP : 10 cm
YÜKSEKLİK : 26 cm
HAMUR : Kahverengi 5 YR 5/6, Mal 2
ASTAR : İçi hamurunun renginde, dışı kızıl kiremit 10 R 4/8
KATKI : İnce kum
PİŞME : Orta
AÇKI : Açıklı
KAZI ÇİZİM NO : TAN-KM26-30
KAZI ENV. NO : -
MÜZE ENV. NO : -

LEV. : CXXXV-1
FORM : Testi
YAPIM TEK. : Çark
ÇAP : -
YÜKSEKLİK : -
HAMUR : Kahverengi 5 YR 5/8, Mal 2
ASTAR : Kızıl kiremit 10 R 4/6
KATKI : Orta kum
PİŞME : Orta
AÇKI : Açıklı (İç-Dış)
KAZI ÇİZİM NO : TAN-KM26-1
KAZI ENV. NO : -
MÜZE ENV. NO : -

LEV. : CXXXV-2
FORM : Çömlek
YAPIM TEK. : Çark
ÇAP : 6 cm
YÜKSEKLİK : -
HAMUR : -
ASTAR : -
KATKI : Orta kum
PİŞME : Köttü
AÇKI : Açıklı
KAZI ÇİZİM NO : TAN-KM26-38
KAZI ENV. NO : -
MÜZE ENV. NO : -

LEV. : CXXXV-3

FORM : Çömlek
YAPIM TEK. : El
ÇAP : 8 cm
YÜKSEKLİK : -
HAMUR : Kahverengi 5 YR 5/8, Mal 2
ASTAR : İçi hamurunun renginde, dışı deve tüyü 5 YR 6/4
KATKI : Orta kum
PİŞME : Orta
AÇKI : -
KAZI ÇİZİM NO : TAN-KM26-34
KAZI ENV. NO : -
MÜZE ENV. NO : -

LEV. : CXXXV-4
FORM : Çömlek
YAPIM TEK. : Çark
ÇAP : 7 cm
YÜKSEKLİK : -
HAMUR : Kahverengi 5 YR 5/8, Mal 2
ASTAR : İçi hamurunun renginde, dışı kızıl kiremit 10 R 4/6
KATKI : İnce kum
PİŞME : Orta
AÇKI : Açıklı (İç-Dış)
KAZI ÇİZİM NO : TAN-KM26-33
KAZI ENV. NO : -
MÜZE ENV. NO : -

KM27 Kataloğu

LEV. : CXXXVI-1
FORM : Çanak
YAPIM TEK. : Çark
ÇAP : 15 cm
YÜKSEKLİK : 5.4 cm
HAMUR : Kiremit 2.5 YR 5/8, Mal 1
ASTAR : Koyu kırmızı 10 R 4/8
KATKI : Orta kum
PİŞME : Kötü
AÇKI : Açıklı
KAZI ÇİZİM NO : TAN-KM27-3
KAZI ENV. NO : TAN-KM27-3/98-43
MÜZE ENV. NO : 9-43-98

LEV. : CXXXVI-2
FORM : Çanak (Bianili)

YAPIM TEK. : Çark
ÇAP : 17 cm
YÜKSEKLİK : -
HAMUR : Kahve 5 YR 5/8, Mal 2
ASTAR : Kiremit 2.5 YR 4/8
KATKI : İnce kum
PİŞME : Kötü
AÇKI : Açıklı İç-Dış)
KAZI ÇİZİM NO : TAN-KM27-13
KAZI ENV. NO : -
MÜZE ENV. NO : -

LEV. : CXXXVI-3
FORM : Çanak
YAPIM TEK. : Çark
ÇAP : 12 cm
YÜKSEKLİK : -
HAMUR : Kahve 5 YR 6/6, Mal 2
ASTAR : Kiremit 10 R 4/8
KATKI : İnce kum
PİŞME : İyi
AÇKI : Açıklı (İç-Dış)
KAZI ÇİZİM NO : TAN-KM27-20
KAZI ENV. NO : -
MÜZE ENV. NO : -

LEV. : CXXXVI-4
FORM : Çanak (Biainili)
YAPIM TEK. : Çark
ÇAP : 23 cm
YÜKSEKLİK : -
HAMUR : Kiremit 2.5 YR 5/8, Mal 1
ASTAR : Hamurunun renginde
KATKI : Orta kum
PİŞME : İyi
AÇKI : Açıklı (İç-Dış)
KAZI ÇİZİM NO : TAN-KM27-18
KAZI ENV. NO : -
MÜZE ENV. NO : -

LEV. : CXXXVI-5
FORM : Çanak (Biainili)
YAPIM TEK. : Çark
ÇAP : -

YÜKSEKLİK : -
HAMUR : Kahverengi 5 YR 5/6, Mal 2
ASTAR : Kızıl kiremit 10 R 4/8
KATKI : Orta kum
PİŞME : İyi
AÇKI : Açkılı
KAZI ÇİZİM NO : TAN-KM27-8
KAZI ENV. NO : -
MÜZE ENV. NO : -

LEV. : CXXXVI-6
FORM : Çanak (Biainili)
YAPIM TEK. : Çark
ÇAP : 22 cm
YÜKSEKLİK : -
HAMUR : Pembe 10 R 5/6, Mal 3
ASTAR : Kiremit 10 R 4/8
KATKI : Orta kum
PİŞME : Orta
AÇKI : Açkılı (İç-Dış)
KAZI ÇİZİM NO : TAN-KM27-17
KAZI ENV. NO : -
MÜZE ENV. NO : -

LEV. : CXXXVI-7
FORM : Çömlek
YAPIM TEK. : Çark
ÇAP : 6 cm
YÜKSEKLİK : -
HAMUR : Kahverengi 5 YR 6/8, Mal 2
ASTAR : Dışı ve iç ağız kenarı, kızıl kiremit 10 R 3/6
KATKI : ince kum
PİŞME : Orta
AÇKI : Açkılı (Hafif)
KAZI ÇİZİM NO : TAN-KM27-16
KAZI ENV. NO : -
MÜZE ENV. NO : -

LEV. : CXXXVI-8
FORM : Çömlek (Biainili)
YAPIM TEK. : Çark
ÇAP : 7 cm
YÜKSEKLİK : -
HAMUR : Kahve 5 YR 5/8, Mal 2

ASTAR : Kiremit 10 R 4/8
KATKI : İnce kum
PİŞME : İyi
AÇKI : Açıklı (İç-Dış)
KAZI ÇİZİM NO : TAN-KM27-15
KAZI ENV. NO : -
MÜZE ENV. NO : -

LEV. : CXXXII-1
FORM : Çömlek
YAPIM TEK. : Çark
ÇAP : -
YÜKSEKLİK : -
HAMUR : Koyu gri 7.5 YR N12, Mal 5
ASTAR : Hamurunun renginde
KATKI : Orta kum
PİŞME : Kötü
AÇKI : Açıklı
KAZI ÇİZİM NO : TAN-KM27-9
KAZI ENV. NO : -
MÜZE ENV. NO : -

LEV. : CXXXII-2
FORM : Testi
YAPIM TEK. : El
ÇAP : -
YÜKSEKLİK : -
HAMUR : Kahverengi 5 YR 5/6, Mal 2
ASTAR : Kızıl kiremit 10 R 4/8
KATKI : İnce kum
PİŞME : Orta
AÇKI : Açıklı
KAZI ÇİZİM NO : TAN-KM27-5
KAZI ENV. NO : -
MÜZE ENV. NO : -

LEV. : CXXXII-3
FORM : Testi
YAPIM TEK. : El
ÇAP : -
YÜKSEKLİK : -
HAMUR : Kahve 5 YR 5/8, Mal 2
ASTAR : Kiremit 10 R 4/8

KATKI : İnce kum
PİŞME : İyi
AÇKI : Açkılı
KAZI ÇİZİM NO : TAN-KM27-14
KAZI ENV. NO : -
MÜZE ENV. NO : -

LEV. : CXVII-4
FORM : Çömlek (Biainili)
YAPIM TEK. : Çark
ÇAP : 3 cm
YÜKSEKLİK : -
HAMUR : Kahve 5 YR 5/8, Mal 2
ASTAR : Kiremit 2.5 YR 4/8
KATKI : İnce kum
PİŞME : İyi
AÇKI : Açkılı (İç-Dış)
KAZI ÇİZİM NO : TAN-KM27-12
KAZI ENV. NO : -
MÜZE ENV. NO : -

LEV. : CXXXII-5
FORM : Çömlek
YAPIM TEK. : Çark
ÇAP : 8 cm
YÜKSEKLİK : -
HAMUR : Kahve 5 YR 5/8, Mal 2
ASTAR : Kiremit 2.5 YR 5/8
KATKI : Orta kum
PİŞME : İyi
AÇKI : Açkılı (İç-Dış)
KAZI ÇİZİM NO : TAN-KM27-11
KAZI ENV. NO : -
MÜZE ENV. NO : -

KM28 Kataloğu

LEV. : CXXXIII-1
FORM : Çanak
YAPIM TEK. : Çark
ÇAP : 16 cm
YÜKSEKLİK : -
HAMUR : Kahve 5 YR 5/8, Mal 2
ASTAR : Hamurunun renginde
KATKI : Orta kum

PİŞME : Kötü
AÇKI : Açıklı (İç-Dış)
KAZI ÇİZİM NO : TAN-KM28-45
KAZI ENV. NO :-
MÜZE ENV. NO :-

LEV. : CXXXIII-2
FORM : Çanak
YAPIM TEK. : Çark
ÇAP : 16 cm
YÜKSEKLİK :-
HAMUR : Kahverengi 5 YR 5/6, Mal 2
ASTAR : Hamurunun renginde
KATKI : Orta kum
PİŞME : Orta
AÇKI : Açıklı (İç-Dış)
KAZI ÇİZİM NO : TAN-KM28-46
KAZI ENV. NO :-
MÜZE ENV. NO :-

LEV. : CXXXIII-3
FORM : Çanak
YAPIM TEK. : Çark
ÇAP : 20 cm
YÜKSEKLİK : 8 cm
HAMUR : Kahverengi 5 YR 5/6, Mal 2
ASTAR : Hamurunun renginde
KATKI : Orta kum
PİŞME : Orta
AÇKI : Açıklı (Hafif)
KAZI ÇİZİM NO : TAN-KM28-32
KAZI ENV. NO :-
MÜZE ENV. NO :-

LEV. : CXXXIII-4
FORM : Çanak
YAPIM TEK. : Çark
ÇAP : 16 cm
YÜKSEKLİK :-
HAMUR : Kahve 5 YR 5/6, Mal 2
ASTAR : Hamurunun renginde
KATKI : İnce kum
PİŞME : Orta
AÇKI : Açıklı (İç-Dış)

KAZI ÇİZİM NO : TAN-KM28-52
KAZI ENV. NO :-
MÜZE ENV. NO :-

LEV. : CXXXIII-5
FORM : Çanak (Biainili)
YAPIM TEK. : Çark
ÇAP : 20 cm
YÜKSEKLİK : -
HAMUR : Kahve 5 YR 5/6, Mal 2
ASTAR : Kızıl kiremit 10 R 4/6
KATKI : İnce kum
PİŞME : İyi
AÇKI : Açkılı
KAZI ÇİZİM NO : TAN-KM28-35
KAZI ENV. NO :-
MÜZE ENV. NO :-

LEV. : CXXXIV-1
FORM : Çanak
YAPIM TEK. : Çark
ÇAP : 22 cm
YÜKSEKLİK : -
HAMUR : Kiremit 2.5 YR 5/6, Mal 1
ASTAR : Hamurunun renginde
KATKI : İnce kum
PİŞME : Orta
AÇKI : Açkılı (İç-Dış)
KAZI ÇİZİM NO : TAN-KM28-9
KAZI ENV. NO :-
MÜZE ENV. NO :-

LEV. : CXXXIV-2
FORM : Çanak (Biainili)
YAPIM TEK. : Çark
ÇAP : 15 cm
YÜKSEKLİK : -
HAMUR : Kahve 5 YR 5/6, Mal 2
ASTAR : Kızıl kiremit 10 R 4/8
KATKI : Orta kum
PİŞME : Orta
AÇKI : Açkılı (İç-Dış)
KAZI ÇİZİM NO : TAN-KM28-38
KAZI ENV. NO :-

MÜZE ENV. NO : -

LEV. : CXXXIV-3
FORM : Çanak (Biainili)
YAPIM TEK. : Çark
ÇAP : 22 cm
YÜKSEKLİK : -
HAMUR : Kiremit 2.5 YR 5/8, Mal 1
ASTAR : Hamurunun renginde
KATKI : İnce kum
PİŞME : Kötü
AÇKI : Açkılı (İç-Dış)
KAZI ÇİZİM NO : TAN-KM28-49
KAZI ENV. NO : -
MÜZE ENV. NO : -

LEV. : CXXXIV-4
FORM : Çanak
YAPIM TEK. : Çark
ÇAP : 17 cm
YÜKSEKLİK : -
HAMUR : Kahve 5 YR 5/6, Mal 2
ASTAR : Kiremit 2.5 YR 4/8
KATKI : İnce kum
PİŞME : İnce
AÇKI : Açkılı (İç-Dış)
KAZI ÇİZİM NO : TAN-KM28-44
KAZI ENV. NO : -
MÜZE ENV. NO : -

LEV. : CXXXIV-5
FORM : Çanak (Biainili)
YAPIM TEK. : Çark
ÇAP : 22 cm
YÜKSEKLİK : -
HAMUR : Kahve 5 YR 5/6, Mal 2
ASTAR : Kızıl kiremit 10 R 4/8
KATKI : Orta kum
PİŞME : Orta
AÇKI : Açkılı (Hafif)
KAZI ÇİZİM NO : TAN-KM28-36
KAZI ENV. NO : -

MÜZE ENV. NO : -
LEV. : CXXXV-1
FORM : Çömlek
YAPIM TEK. : Çark
ÇAP : 8 cm
YÜKSEKLİK : -
HAMUR : Pembemsi kahve 5 YR 5/6, Mal 2
ASTAR : Hamurunun renginde
KATKI : Orta kum
PİŞME : Orta
AÇKI : -
KAZI ÇİZİM NO : TAN-KM28-51
KAZI ENV. NO : -
MÜZE ENV. NO : -

LEV. : CXXXV-2
FORM : Çömlek
YAPIM TEK. : Çark
ÇAP : 8 cm
YÜKSEKLİK : -
HAMUR : -
ASTAR : -
KATKI : Orta kum
PİŞME : Kötü
AÇKI : Açıklı (Hafif)
KAZI ÇİZİM NO : TAN-KM28-42
KAZI ENV. NO : -
MÜZE ENV. NO : -

LEV. : CXXXV-3
FORM : Çömlek
YAPIM TEK. : Çark
ÇAP : 10 cm
YÜKSEKLİK : -
HAMUR : -
ASTAR : -
KATKI : İnce kum
PİŞME : Kötü
AÇKI : Açıklı (İç-Dış)
KAZI ÇİZİM NO : TAN-KM28-50
KAZI ENV. NO : -
MÜZE ENV. NO : -

LEV. : CXXXV-4
FORM : Çömlek
YAPIM TEK. : Çark
ÇAP : 13 cm
YÜKSEKLİK : -
HAMUR : Kahve 5 YR 5/4, Mal 2
ASTAR : -
KATKI : Orta kum
PİŞME : -
AÇKI : Açıklı (İç-Dış)
KAZI ÇİZİM NO : TAN-KM28-37
KAZI ENV. NO : -
MÜZE ENV. NO : -

LEV. : CXXXV-5
FORM : Çömlek
YAPIM TEK. : Çark
ÇAP : 9 cm
YÜKSEKLİK : -
HAMUR : -
ASTAR : -
KATKI : Orta kum
PİŞME : Kötü
AÇKI : Açıklı (Hafif)
KAZI ÇİZİM NO : TAN-KM28-34
KAZI ENV. NO : -
MÜZE ENV. NO : -

LEV. : CXXXV-6
FORM : Çömlek
YAPIM TEK. : Çark
ÇAP : 15 cm
YÜKSEKLİK : -
HAMUR : Kiremit 2.5 YR 6/8, Mal 1
ASTAR : Kahvensi kiremit 2.5 YR 5/6
KATKI : Orta kum
PİŞME : İyi
AÇKI : Açıklı (İç-Dış)
KAZI ÇİZİM NO : TAN-KM28-47
KAZI ENV. NO : -
MÜZE ENV. NO : -

LEV. : CXXXV-7
FORM : Çömlek (Biainili)

YAPIM TEK. : Çark
ÇAP : 13 cm
YÜKSEKLİK : -
HAMUR : Kahve 5 YR 5/6, Mal 2
ASTAR : İçi hamurunun renginde, dışı ve ağız içi kiremit 10 R 4/8
KATKI : İnce kum
PİŞME : İyi
AÇKI : Açıklı (İç ağız kenarı ve dışı)
KAZI ÇİZİM NO : TAN-KM28-48
KAZI ENV. NO : -
MÜZE ENV. NO : -

LEV. : CXXXV-8
FORM : Çanak (Biainili)
YAPIM TEK. : Çark
ÇAP : 14 cm
YÜKSEKLİK : -
HAMUR : Kahve 5 YR 5/6, Mal 2
ASTAR : Kızıl kiremit 10 R 4/6
KATKI : İnce kum
PİŞME : Orta
AÇKI : Açıklı (İç ağız kenarı ve dışı)
KAZI ÇİZİM NO : TAN-KM28-43
KAZI ENV. NO : -
MÜZE ENV. NO : -

LEV. : CXXXVI-1
FORM : Testi
YAPIM TEK. : Çark
ÇAP : 5 cm
YÜKSEKLİK : 12 cm
HAMUR : Kahve 5 YR 5/6, Mal 2
ASTAR : İçi hamurunun renginde, dışı kızıl kiremit 10 R 4/6
KATKI : Orta kum
PİŞME : Orta
AÇKI : Açıklı (Hafif)
KAZI ÇİZİM NO : TAN-KM28-31
KAZI ENV. NO : -
MÜZE ENV. NO : -

LEV. : CXXXVI-2
FORM : Testi (Biainili)
YAPIM TEK. : Çark

ÇAP : 10 cm
YÜKSEKLİK : -
HAMUR : Kahve 5 YR 5/6, Mal 2
ASTAR : Kızıl kiremit 10 R 4/6
KATKI : İnce kum
PİŞME : Orta
AÇKI : Açıklı
KAZI ÇİZİM NO : TAN-KM28-33
KAZI ENV. NO : -
MÜZE ENV. NO : -

LEV. : CXXXVI-3
FORM : Çömlek (Bianili)
YAPIM TEK. : Çark
ÇAP : 3.5 cm
YÜKSEKLİK : -
HAMUR : Pembe 10 R 5/6, Mal 3
ASTAR : Kızıl kiremit 10 R 4/6
KATKI : İnce kum
PİŞME : İyi
AÇKI : Açıklı (İç-Dış)
KAZI ÇİZİM NO : TAN-KM28-40
KAZI ENV. NO : -
MÜZE ENV. NO : -

LEV. : CXXXVI-4
FORM : Çömlek
YAPIM TEK. : Çark
ÇAP : 8 cm
YÜKSEKLİK : -
HAMUR : Kahve 5 YR 5/6, Mal 2
ASTAR : -
KATKI : Orta kum
PİŞME : Orta
AÇKI : Açıklı (İç-Dış)
KAZI ÇİZİM NO : TAN-KM28-39
KAZI ENV. NO : -
MÜZE ENV. NO : -

KM29 Kataloğu

LEV. : CXXXVII-1
FORM : Çanak
YAPIM TEK. : Çark
ÇAP : 19 cm

YÜKSEKLİK : -
HAMUR : Pembe 2.5 YR 6/8, Mal 3
ASTAR : Hamurunun renginde
KATKI : Orta kum
PİŞME : İyi
AÇKI : Açıklı (İç-Dış)
KAZI ÇİZİM NO : TAN-KM29-37
KAZI ENV. NO : -
MÜZE ENV. NO : -

LEV. : CXXXVII-2
FORM : Çanak
YAPIM TEK. : Çark
ÇAP : 20 cm
YÜKSEKLİK : 7 cm
HAMUR : Kahverengi 5 YR 5/6, Mal 2
ASTAR : Hamurunun renginde
KATKI : Orta kum
PİŞME : Orta
AÇKI : Açıklı (Hafif)
KAZI ÇİZİM NO : TAN-KM29-12
KAZI ENV. NO : -
MÜZE ENV. NO : -

LEV. : CXXXVII-3
FORM : Çanak (Biainili)
YAPIM TEK. : Çark
ÇAP : 19 cm
YÜKSEKLİK : -
HAMUR : Kiremit 10 R 4/8, Mal 1
ASTAR : Hamurunun renginde
KATKI : İnce kum
PİŞME : İyi
AÇKI : Açıklı (İç-Dış)
KAZI ÇİZİM NO : TAN-KM29-38
KAZI ENV. NO : -
MÜZE ENV. NO : -

LEV. : CXXXVII-4
FORM : Çanak (Biainili)
YAPIM TEK. : Çark
ÇAP : 20 cm
YÜKSEKLİK : -
HAMUR : Kahve 5 YR 5/6, Mal 2

ASTAR : Kiremit 10 R 4/8
KATKI : İnce kum
PİŞME : Orta
AÇKI : Açıklı (İç-Dış)
KAZI ÇİZİM NO : TAN-KM29-23
KAZI ENV. NO : -
MÜZE ENV. NO : -

LEV. : CXXXVII-5
FORM : Çanak
YAPIM TEK. : Çark
ÇAP : 22 cm
YÜKSEKLİK : -
HAMUR : Kahve 5 YR 5/8, Mal 2
ASTAR : Hamurunun renginde
KATKI : İnce kum
PİŞME : İyi
AÇKI : Açıklı (İç-Dış)
KAZI ÇİZİM NO : TAN-KM29-23
KAZI ENV. NO : -
MÜZE ENV. NO : -

LEV. : CXXXVII-6
FORM : Çanak
YAPIM TEK. : Çark
ÇAP : 19 cm
YÜKSEKLİK : -
HAMUR : Kahve 5 YR 6/8, Mal 2
ASTAR : Kiremit 2.5 YR 5/6
KATKI : İnce kum
PİŞME : İyi
AÇKI : Açıklı
KAZI ÇİZİM NO : TAN-KM29-18
KAZI ENV. NO : -
MÜZE ENV. NO : -

LEV. : CXXXVIII-1
FORM : Çanak (Bianili)
YAPIM TEK. : Çark
ÇAP : 16 cm
YÜKSEKLİK : -
HAMUR : Kiremit 2.5 YR 5/8, Mal 1
ASTAR : Hamurunun renginde
KATKI : Orta kum

PİŞME : Orta
AÇKI : Açkılı (İç-Dış)
KAZI ÇİZİM NO : TAN-KM29-22
KAZI ENV. NO : -
MÜZE ENV. NO : -

LEV. : CXXXVIII-2
FORM : Çanak (Biainili)
YAPIM TEK. : Çark
ÇAP : 19 cm
YÜKSEKLİK : -
HAMUR : Kahverengi 5 YR 5/8, Mal 2
ASTAR : Kiremit 10 R 5/6
KATKI : Orta kum
PİŞME : Orta
AÇKI : Açkılı (İç-Dış)
KAZI ÇİZİM NO : TAN-KM29-15
KAZI ENV. NO : -
MÜZE ENV. NO : -

LEV. : CXXXVIII-3
FORM : Çanak (Biainili)
YAPIM TEK. : Çark
ÇAP : 22 cm
YÜKSEKLİK : -
HAMUR : Kahve 5 YR 5/6, Mal 2
ASTAR : Kiremit 10 R 4/8
KATKI : Orta kum
PİŞME : İyi
AÇKI : Açkılı (İç-Dış)
KAZI ÇİZİM NO : TAN-KM29-32
KAZI ENV. NO : -
MÜZE ENV. NO : -

LEV. : CXXXVIII-4
FORM : Çanak
YAPIM TEK. : Çark
ÇAP : 15 cm
YÜKSEKLİK : -
HAMUR : Kahve 5 YR 5/8, Mal 2
ASTAR : Pembemsi kiremit 2.5 YR 5/6
KATKI : İnce kum
PİŞME : İyi
AÇKI : Açkılı (İç-Dış)

KAZI ÇİZİM NO : TAN-KM29-34
KAZI ENV. NO : -
MÜZE ENV. NO : -

LEV. : CXXXVIII-5
FORM : Çanak (Biainili)
YAPIM TEK. : Çark
ÇAP : 22 cm
YÜKSEKLİK : -
HAMUR : Pembemsi kahve 5 YR 6/6, Mal 2
ASTAR : İçi hamurunun renginde, dışı 2.5 YR 5/8
KATKI : Orta kum
PİŞME : Orta
AÇKI : Açkılı (İç-Dış)
KAZI ÇİZİM NO : TAN-KM29-36
KAZI ENV. NO : -
MÜZE ENV. NO : -

LEV. : CXXXIX-1
FORM : Çömlek (Biainili)
YAPIM TEK. : Çark
ÇAP : 12 cm
YÜKSEKLİK : 30 cm
HAMUR : Kiremit 2.5 YR 5/8, Mal 1
ASTAR : İçi kızıl kahverengi, dışı kızıl kiremit 10 R 4/6
KATKI : İnce kum
PİŞME : Orta
AÇKI : Açkılı (Hafif)
KAZI ÇİZİM NO : TAN-KM29-9
KAZI ENV. NO : TAN-KM29-9/98-50
MÜZE ENV. NO : 9-50-98

LEV. : CXXXIX-2
FORM : Çömlek
YAPIM TEK. : Çark
ÇAP : 11 cm
YÜKSEKLİK : -
HAMUR : Kahve 5 YR 5/6, Mal 2
ASTAR : Kiremit 2.5 YR 4/8 (İç ağız kenarı ve dışta)
KATKI : İnce kum
PİŞME : İyi
AÇKI : Açkılı (İç ağız ve dışta)
KAZI ÇİZİM NO : TAN-KM29-16
KAZI ENV. NO : -

MÜZE ENV. NO : -

LEV. : CXL-1
FORM : Çömlek
YAPIM TEK. : Çark
ÇAP : 10 cm
YÜKSEKLİK : -
HAMUR : Kiremit 2.5 YR 5/8, Mal 1
ASTAR : Kiremit 2.5 YR 5/6
KATKI : İnce kum
PİŞME : İyi
AÇKI : Açıklı (İç-Dış)
KAZI ÇİZİM NO : TAN-KM29-14
KAZI ENV. NO : -
MÜZE ENV. NO : -

LEV. : CXL-2
FORM : Çömlek (Biainili)
YAPIM TEK. : Çark
ÇAP : 9 cm
YÜKSEKLİK : -
HAMUR : Kahve 5 YR 5/6, Mal 2
ASTAR : Kiremit 10 R 4/8
KATKI : İnce kum
PİŞME : İyi
AÇKI : Açıklı (İç-Dış)
KAZI ÇİZİM NO : TAN-KM29-24
KAZI ENV. NO : -
MÜZE ENV. NO : -

LEV. : CXL-3
FORM : Çömlek (Biainili)
YAPIM TEK. : Çark
ÇAP : 11 cm
YÜKSEKLİK : -
HAMUR : Kahve 5 YR 6/6, Mal 2
ASTAR : Kiremit 10 R 5/8
KATKI : İnce kum
PİŞME : İyi
AÇKI : Açıklı (İç-Dış)
KAZI ÇİZİM NO : TAN-KM29-40
KAZI ENV. NO : -
MÜZE ENV. NO : -

LEV. : CXL-4
FORM : Çömlek (Biainili)
YAPIM TEK. : Çark
ÇAP : 15 cm
YÜKSEKLİK : -
HAMUR : Kiremit 2.5 YR 5/8, Mal 1
ASTAR : Hamurunun renginde
KATKI : Orta kum
PİŞME : İyi
AÇKI : Açkılı (İç-Dış)
KAZI ÇİZİM NO : TAN-KM29-39
KAZI ENV. NO : -
MÜZE ENV. NO : -

LEV. : CXL-5
FORM : Çömlek
YAPIM TEK. : Çark
ÇAP : 26 cm
YÜKSEKLİK : -
HAMUR : Kiremit 2.5 YR 6/8, Mal 1
ASTAR : Kahve 5 YR 6/6
KATKI : Orta kum
PİŞME : İyi
AÇKI : Açkılı (İç-Dış)
KAZI ÇİZİM NO : TAN-KM29-19
KAZI ENV. NO : -
MÜZE ENV. NO : -

LEV. : CXL-6
FORM : Çömlek
YAPIM TEK. : Çark
ÇAP : 32 cm
YÜKSEKLİK : -
HAMUR : Pembemsi kiremit 2.5 YR 5/8, Mal 1
ASTAR : Hamurunun renginde
KATKI : Kaba kum
PİŞME : İyi
AÇKI : Açkılı (İç-Dış)
KAZI ÇİZİM NO : TAN-KM29-35
KAZI ENV. NO : -
MÜZE ENV. NO : -

LEV. : CXL-7

FORM : Testi (Biainili)
YAPIM TEK. : Çark
ÇAP : 10 cm
YÜKSEKLİK : -
HAMUR : Kahve 5 YR 5/6, Mal 2
ASTAR : Kızıl kiremit 10 R 4/6
KATKI : İnce kum
PİŞME : İyi
AÇKI : Açkılı (İç-Dış)
KAZI ÇİZİM NO : TAN-KM29-25
KAZI ENV. NO : -
MÜZE ENV. NO : -

LEV. : CXLI-1
FORM : Testi
YAPIM TEK. : El
ÇAP : -
YÜKSEKLİK : -
HAMUR : Kahverengi 5YR 5/8, Mal 2
ASTAR : Krem 5 YR 7/4
KATKI : İnce kum
PİŞME : İyi
AÇKI : Açkılı
KAZI ÇİZİM NO : TAN-KM29-21
KAZI ENV. NO : -
MÜZE ENV. NO : -

LEV. : CXLI-2
FORM : Testi
YAPIM TEK. : El
ÇAP : -
YÜKSEKLİK : -
HAMUR : Kahve 5 YR 6/6, Mal 2
ASTAR : Kiremit 10 R 5/6
KATKI : Orta kum
PİŞME : İyi
AÇKI : Açkılı
KAZI ÇİZİM NO : TAN-KM29-20
KAZI ENV. NO : -
MÜZE ENV. NO : -

LEV. : CXLI-3
FORM : Çömlek (Biainili)
YAPIM TEK. : Çark

ÇAP : 6 cm
YÜKSEKLİK : -
HAMUR : Kiremit 2.5 YR 5/8, Mal 1
ASTAR : Hamurunun renginde
KATKI : Orta kum
PİŞME : İyi
AÇKI : Açıklı (İç-Dış)
KAZI ÇİZİM NO : TAN-KM29-31
KAZI ENV. NO : -
MÜZE ENV. NO : -

LEV. : CXLI-4
FORM : Çömlek (Bainili)
YAPIM TEK. : Çark
ÇAP : 4 cm
YÜKSEKLİK : -
HAMUR : Kiremit 2.5 YR 5/8, Mal 1
ASTAR : Kiremit 10 R 4/8
KATKI : Orta kum
PİŞME : Orta
AÇKI : Açıklı (İç-Dış)
KAZI ÇİZİM NO : TAN-KM29-27
KAZI ENV. NO : -
MÜZE ENV. NO : -

LEV. : CXLI-5
FORM : Çömlek
YAPIM TEK. : Çark
ÇAP : 8 cm
YÜKSEKLİK : -
HAMUR : Kiremit 10 R 5/8, Mal 1
ASTAR : Hamurunun renginde
KATKI : İnce kum
PİŞME : Orta
AÇKI : Açıklı
KAZI ÇİZİM NO : TAN-KM29-30
KAZI ENV. NO : -
MÜZE ENV. NO : -

LEV. : CXLI-6
FORM : Çömlek
YAPIM TEK. : Çark
ÇAP : 9 cm
YÜKSEKLİK : -

HAMUR : Kahve 5YR 5/6, Mal 2
ASTAR : Hamurunun renginde
KATKI : Orta kum
PİŞME : Orta
AÇKI : Açkılı
KAZI ÇİZİM NO : TAN-KM29-26
KAZI ENV. NO : -
MÜZE ENV. NO : -

LEV. : CXLI-7
FORM : Çömlek
YAPIM TEK. : Çark
ÇAP : 8.5 cm
YÜKSEKLİK : -
HAMUR : Kahverengi 5 YR 5/6, Mal 2
ASTAR : Kızıl kiremit 10 R 4/6
KATKI : İnce kum
PİŞME : İyi
AÇKI : Açkılı
KAZI ÇİZİM NO : TAN-KM29-11
KAZI ENV. NO : -
MÜZE ENV. NO : -

LEV. : CXLI-8
FORM : Çömlek (Biainili)
YAPIM TEK. : Çark
ÇAP : 10 cm
YÜKSEKLİK : -
HAMUR : Kahvemsî kiremit 2.5 YR 5/6, Mal 1
ASTAR : Kiremit 10 R 4/8
KATKI : Orta kum
PİŞME : Orta
AÇKI : Açkılı
KAZI ÇİZİM NO : TAN-KM29-29
KAZI ENV. NO : -
MÜZE ENV. NO : -

KM30 Katalođu

LEV. : CXLII-1
FORM : Çanak (Biainili)
YAPIM TEK. : Çark
ÇAP : 18 cm
YÜKSEKLİK : -
HAMUR : Kahve 5 YR 4/6, Mal 2

ASTAR : Kiremit 10 R 4/8
KATKI : Orta kum
PİŞME : Kötü
AÇKI : Açkılı (Hafif)
KAZI ÇİZİM NO : TAN-KM30-16
KAZI ENV. NO : -
MÜZE ENV. NO : -

LEV. : CXLII-2
FORM : Çanak (Biainili)
YAPIM TEK. : Çark
ÇAP : 16 cm
YÜKSEKLİK : -
HAMUR : Kahve 5 YR 5/6, Mal 2
ASTAR : Kızıl kiremit 10 R 4/8
KATKI : İnce kum
PİŞME : İyi
AÇKI : Açkılı
KAZI ÇİZİM NO : TAN-KM30-9
KAZI ENV. NO : -
MÜZE ENV. NO : -

LEV. : CXLII-3
FORM : Çanak (Biainili)
YAPIM TEK. : Çark
ÇAP : -
YÜKSEKLİK : -
HAMUR : Sarımsı kahve 5 YR 6/6, Mal 2
ASTAR : Hamurunun renginde
KATKI : Orta kum
PİŞME : Kötü
AÇKI : Açkılı (Dışta az)
KAZI ÇİZİM NO : TAN-KM30-11
KAZI ENV. NO : -
MÜZE ENV. NO : -

LEV. : CXLII-4
FORM : Çanak (Biainili)
YAPIM TEK. : Çark
ÇAP : 16 cm
YÜKSEKLİK : -
HAMUR : Kahve 5 YR 5/6, Mal 2
ASTAR : Kızıl kiremit 10 R 4/6
KATKI : İnce kum

PİŞME : İyi
AÇKI : Açıklı (İç-Dış)
KAZI ÇİZİM NO : TAN-KM30-24
KAZI ENV. NO : -
MÜZE ENV. NO : -

LEV. : CXLII-5
FORM : Çanak (Biainili)
YAPIM TEK. : Çark
ÇAP : 18 cm
YÜKSEKLİK : -
HAMUR : Kahve 5 YR 5/6, Mal 2
ASTAR : Kızıl kiremit 10 R 4/6
KATKI : İnce kum
PİŞME : İyi
AÇKI : Açıklı
KAZI ÇİZİM NO : TAN-KM30-19
KAZI ENV. NO : -
MÜZE ENV. NO : -

LEV. : CXLIII-1
FORM : Çanak (Biainili)
YAPIM TEK. : Çark
ÇAP : 18 cm
YÜKSEKLİK : -
HAMUR : Kiremit 2.5 YR 5/8, Mal 1
ASTAR : Hamurunun renginde
KATKI : İnce kum
PİŞME : Orta
AÇKI : Açıklı (İç-Dış)
KAZI ÇİZİM NO : TAN-KM30-36
KAZI ENV. NO : -
MÜZE ENV. NO : -

LEV. : CXLIII-2
FORM : Çanak (Biainili)
YAPIM TEK. : Çark
ÇAP : 18 cm
YÜKSEKLİK : -
HAMUR : Kahve 5 YR 5/6, Mal 2
ASTAR : Kızıl kiremit 10 R 4/6
KATKI : İnce kum
PİŞME : Orta
AÇKI : Açıklı (İç-Dış)

KAZI ÇİZİM NO : TAN-KM30-22
KAZI ENV. NO : -
MÜZE ENV. NO : -

LEV. : CXLIII-3
FORM : Çanak (Biaınili)
YAPIM TEK. : Çark
ÇAP : 14 cm
YÜKSEKLİK : -
HAMUR : Kahve 5 YR 5/6, Mal 2
ASTAR : Kızıl kiremit 10 R 4/6
KATKI : İnce kum
PİŞME : İyi
AÇKI : Açkılı (İç-Dış)
KAZI ÇİZİM NO : TAN-KM30-14
KAZI ENV. NO : -
MÜZE ENV. NO : -

LEV. : CXLIII-4
FORM : Çanak
YAPIM TEK. : Çark
ÇAP : 22 cm
YÜKSEKLİK : -
HAMUR : Kahvemsi kiremit 2.5 YR 4/6, Mal 1
ASTAR : Hamurunun renginde
KATKI : İnce kum
PİŞME : İyi
AÇKI : Açkılı (İç-Dış)
KAZI ÇİZİM NO : TAN-KM30-23
KAZI ENV. NO : -
MÜZE ENV. NO : -

LEV. : CXLIII-5
FORM : Çanak
YAPIM TEK. : Çark
ÇAP : 14 cm
YÜKSEKLİK : -
HAMUR : Pembe 5 YR 6/6, Mal 3
ASTAR : Hamurunun renginde
KATKI : Orta kum
PİŞME : İyi
AÇKI : Açkılı
KAZI ÇİZİM NO : TAN-KM30-8
KAZI ENV. NO : -

MÜZE ENV. NO :-

LEV. : CXLIII-6
FORM : Çanak (Bianili)
YAPIM TEK. : Çark
ÇAP : 22 cm
YÜKSEKLİK : -
HAMUR : Kahve 5 YR 5/6, Mal 2
ASTAR : Kahvemsi kiremit 2.5 YR 5/4
KATKI : Orta kum
PİŞME : Orta
AÇKI : Açıklı (İç-Dış)
KAZI ÇİZİM NO : TAN-KM30-13
KAZI ENV. NO :-
MÜZE ENV. NO :-

LEV. : CXLIV-1
FORM : Çanak (Bianili)
YAPIM TEK. : Çark
ÇAP : 18 cm
YÜKSEKLİK : -
HAMUR : Kahve 5 YR 5/6, Mal 2
ASTAR : Kiremit 10 R 4/8
KATKI : İnce kum
PİŞME : İyi
AÇKI : Açıklı (İç-Dış)
KAZI ÇİZİM NO : TAN-KM30-21
KAZI ENV. NO :-
MÜZE ENV. NO :-

LEV. : CXLIV-2
FORM : Çanak
YAPIM TEK. : Çark
ÇAP : 20 cm
YÜKSEKLİK : -
HAMUR : Kahvemsi gri 5 YR 4/6, Mal 5
ASTAR : -
KATKI : Orta kum
PİŞME : Kötü
AÇKI : Açıklı (İç-Dış)
KAZI ÇİZİM NO : TAN-KM30-32
KAZI ENV. NO :-
MÜZE ENV. NO :-

LEV. : CXLIV-3
FORM : Çanak (Biainili)
YAPIM TEK. : Çark
ÇAP : 22 cm
YÜKSEKLİK : -
HAMUR : Kahve 5 YR 5/6, Mal 2
ASTAR : Kızıl kiremit 10 R 4/8
KATKI : Orta kum
PİŞME : Orta
AÇKI : Açkılı
KAZI ÇİZİM NO : TAN-KM30-6
KAZI ENV. NO : -
MÜZE ENV. NO : -

LEV. : CXLIV-4
FORM : Çanak
YAPIM TEK. : Çark
ÇAP : 20 cm
YÜKSEKLİK : -
HAMUR : Pembemsi kiremit 2.5 YR 5/8, Mal 1
ASTAR : Kiremit 2.5 YR 4/8
KATKI : İnce kum
PİŞME : İyi
AÇKI : Açkılı (İç-Dış)
KAZI ÇİZİM NO : TAN-KM30-35
KAZI ENV. NO : -
MÜZE ENV. NO : -

LEV. : CXLIV-5
FORM : Çanak (Biainili)
YAPIM TEK. : Çark
ÇAP : 22 cm
YÜKSEKLİK : -
HAMUR : Kahve 5 YR 5/8, Mal 2
ASTAR : Kiremit 10 R 4/8
KATKI : İnce kum
PİŞME : Orta
AÇKI : Açkılı (İz-Dış)
KAZI ÇİZİM NO : TAN-KM30-31
KAZI ENV. NO : -
MÜZE ENV. NO : -

LEV. : CXLIV-6

FORM : Çanak
YAPIM TEK. : Çark
ÇAP : 22 cm
YÜKSEKLİK : -
HAMUR : Sarımsı krem 7.5 YR 8/4, Mal 4
ASTAR : 10 YR 8/4
KATKI : Orta kum
PİŞME : Kötü
AÇKI : Açıklı (Hafif)
KAZI ÇİZİM NO : TAN-KM30-20
KAZI ENV. NO : -
MÜZE ENV. NO : -

LEV. : CXLV-1
FORM : Çömlek
YAPIM TEK. : Çark
ÇAP : 10 cm
YÜKSEKLİK : -
HAMUR : Açık kahve 5 YR 6/6, Mal 2
ASTAR : Hamurunun renginde
KATKI : Orta kum
PİŞME : Orta
AÇKI : Açıklı (Hafif)
KAZI ÇİZİM NO : TAN-KM30-18
KAZI ENV. NO : -
MÜZE ENV. NO : -

LEV. : CXLV-2
FORM : Çömlek
YAPIM TEK. : Çark
ÇAP : 10 cm
YÜKSEKLİK : -
HAMUR : Kahve 5 YR 6/6, Mal 2
ASTAR : Hamurunun renginde
KATKI : Orta kum
PİŞME : İyi
AÇKI : Açıklı (İç-Dış)
KAZI ÇİZİM NO : TAN-KM30-34
KAZI ENV. NO : -
MÜZE ENV. NO : -

LEV. : CXLV-3
FORM : Çömlek
YAPIM TEK. : Çark

ÇAP : 16 cm
YÜKSEKLİK : -
HAMUR : -
ASTAR : -
KATKI : Orta kum
PİŞME : Kötü
AÇKI : -
KAZI ÇİZİM NO : TAN-KM30-10
KAZI ENV. NO : -
MÜZE ENV. NO : -

LEV. : CXLV-4
FORM : Testi
YAPIM TEK. : Çark
ÇAP : 4.5 cm
YÜKSEKLİK : -
HAMUR : Pembe 2.5 YR 6/6, Mal 3
ASTAR : Devetüyü 7.5 YR 6/4
KATKI : İnce kum
PİŞME : İyi
AÇKI : Açıklı
KAZI ÇİZİM NO : TAN-KM30-7
KAZI ENV. NO : -
MÜZE ENV. NO : -

LEV. : CXLVI-1
FORM : Testi (Biainili)
YAPIM TEK. : El
ÇAP : -
YÜKSEKLİK : -
HAMUR : Pembe 2.5 YR 6/6, Mal 3
ASTAR : Kızıl kiremit 10 R 4/6
KATKI : Orta kum
PİŞME : İyi
AÇKI : Açıklı
KAZI ÇİZİM NO : TAN-KM30-28
KAZI ENV. NO : -
MÜZE ENV. NO : -

LEV. : CXLVI-2
FORM : Testi (Biainili)
YAPIM TEK. : El
ÇAP : -
YÜKSEKLİK : -

HAMUR : Kahve 5 YR 5/6, Mal 2
ASTAR : Kızıl kiremit 10 R 4/6
KATKI : İnce kum
PİŞME : Orta
AÇKI : Açıklı
KAZI ÇİZİM NO : TAN-KM30-29
KAZI ENV. NO : -
MÜZE ENV. NO : -

LEV. : CXLVI-3
FORM : Testi
YAPIM TEK. : El
ÇAP : -
YÜKSEKLİK : -
HAMUR : Kiremit 2.5 YR 5/8, Mal 1
ASTAR : Hamurunun renginde
KATKI : İnce kum
PİŞME : Orta
AÇKI : Açıklı
KAZI ÇİZİM NO : TAN-KM30-33
KAZI ENV. NO : -
MÜZE ENV. NO : -

LEV. : CXLVI-4
FORM : Testi (Bianili)
YAPIM TEK. : El
ÇAP : -
YÜKSEKLİK : -
HAMUR : Pembemsi kiremit 10 R 5/8, Mal 1
ASTAR : Kızıl kiremit 10 R 4/6
KATKI : Orta kum
PİŞME : İyi
AÇKI : Açıklı
KAZI ÇİZİM NO : TAN-KM30-30
KAZI ENV. NO : -
MÜZE ENV. NO : -

LEV. : CXLVI-5
FORM : Çömlek
YAPIM TEK. : Çark
ÇAP : 3.5 cm
YÜKSEKLİK : -
HAMUR : Pembemsi kahve 5 YR 6/8, Mal 2

ASTAR : İçi hamurunun renginde, dışı kahve kiremit 2.5 YR
 4/4
KATKI : İnce kum
PİŞME : İyi
AÇKI : Açıklı (Hafif)
KAZI ÇİZİM NO : TAN-KM30-12
KAZI ENV. NO : -
MÜZE ENV. NO : -

LEV. : CXLVI-6
FORM : Çömlek
YAPIM TEK. : Çark
ÇAP : 6 cm
YÜKSEKLİK : -
HAMUR : Pembemsi kahve 2.5 YR 5/4, Mal 2
ASTAR : Hamurunun renginde
KATKI : İnce kum
PİŞME : Orta
AÇKI : Açıklı (Hafif)
KAZI ÇİZİM NO : TAN-KM30-27
KAZI ENV. NO : -
MÜZE ENV. NO : -

LEV. : CXLVI-7
FORM : Çömlek
YAPIM TEK. : Çark
ÇAP : 6 cm
YÜKSEKLİK : -
HAMUR : Pembemsi kahve 5 YR 6/6, Mal 2
ASTAR : Hamurunun renginde
KATKI : Orta kum
PİŞME : Kötü
AÇKI : Açıklı (Hafif)
KAZI ÇİZİM NO : TAN-KM30-25
KAZI ENV. NO : -
MÜZE ENV. NO : -

KM31 Kataloğu

LEV. : CXLVII-1
FORM : Çanak
YAPIM TEK. : Çark
ÇAP : 20 cm
YÜKSEKLİK : -
HAMUR : Pembe 2.5 YR 6/6, Mal 3

ASTAR : Hamurunun rengine
KATKI : Orta kum
PİŞME : Orta
AÇKI : Açkılı (İç-Dış)
KAZI ÇİZİM NO : TAN-KM31-2
KAZI ENV. NO : -
MÜZE ENV. NO : -

LEV. : CXLVII-2
FORM : Çanak (Biaınili)
YAPIM TEK. : Çark
ÇAP : 15 cm
YÜKSEKLİK : -
HAMUR : Kahverengi 5 YR 5/6, Mal 2
ASTAR : Kızıl kiremit 10 R 4/6
KATKI : Orta kum
PİŞME : Orta
AÇKI : Açkılı
KAZI ÇİZİM NO : TAN-KM31-1
KAZI ENV. NO : -
MÜZE ENV. NO : -

LEV. : CXLVII-3
FORM : Çanak
YAPIM TEK. : Çark
ÇAP : 20 cm
YÜKSEKLİK : -
HAMUR : Kiremit 2.5 YR 5/8, Mal 1
ASTAR : Hamurunun rengine
KATKI : Orta kum
PİŞME : İyi
AÇKI : Açkılı (İç-Dış)
KAZI ÇİZİM NO : TAN-KM31-4
KAZI ENV. NO : -
MÜZE ENV. NO : -

LEV. : CXLVII-4
FORM : Çanak
YAPIM TEK. : Çark
ÇAP : 21 cm
YÜKSEKLİK : -
HAMUR : Kahve 5 YR 6/6, Mal 2
ASTAR : Kiremit 2.5 YR 5/8
KATKI : Orta kum

PİŞME : Orta
AÇKI : Açıklı (İç-Dış)
KAZI ÇİZİM NO : TAN-KM31-5
KAZI ENV. NO : -
MÜZE ENV. NO : -

LEV. : CXLVII-5
FORM : Çömlek
YAPIM TEK. : Çark
ÇAP : 8 cm
YÜKSEKLİK : -
HAMUR : -
ASTAR : -
KATKI : Orta kum
PİŞME : Kötü
AÇKI : Açıklı
KAZI ÇİZİM NO : TAN-KM31-3
KAZI ENV. NO : -
MÜZE ENV. NO : -

LEV. : CXLVII-6
FORM : Çömlek (Biainili)
YAPIM TEK. : Çark
ÇAP : 3.5 cm
YÜKSEKLİK : -
HAMUR : Kahvemsi kiremit 2.5 YR 4/6, Mal 1
ASTAR : Kiremit 10 R 4/8
KATKI : İnce kum
PİŞME : Orta
AÇKI : Açıklı (İç-Dış)
KAZI ÇİZİM NO : TAN-KM31-6
KAZI ENV. NO : -
MÜZE ENV. NO : -

KM32 Kataloğu

LEV. : CXLVIII-1
FORM : Çanak (Biainili)
YAPIM TEK. : Çark
ÇAP : 14 cm
YÜKSEKLİK : -
HAMUR : Kiremit 2.5 YR 4/8, Mal 1
ASTAR : Hamurunun renginde
KATKI : Orta kum
PİŞME : İyi

AÇKI : Açkılı (İç-Dış)
KAZI ÇİZİM NO : TAN-KM32-4
KAZI ENV. NO : -
MÜZE ENV. NO : -

LEV. : CXLVIII-2
FORM : Çanak
YAPIM TEK. : Çark
ÇAP : 17 cm
YÜKSEKLİK : 7 cm
HAMUR : Pembe 2.5 YR 6/6, Mal 3
ASTAR : Hamurunun renginde
KATKI : Orta kum
PİŞME : İyi
AÇKI : -
KAZI ÇİZİM NO : TAN-KM32-1
KAZI ENV. NO : -
MÜZE ENV. NO : -

LEV. : CXLVIII-3
FORM : Çanak
YAPIM TEK. : Çark
ÇAP : 20 cm
YÜKSEKLİK : -
HAMUR : Kahve 5 YR 5/6, Mal 2
ASTAR : Hamurunun renginde
KATKI : Orta kum
PİŞME : İyi
AÇKI : Açkılı (İç-Dış)
KAZI ÇİZİM NO : TAN-KM32-49
KAZI ENV. NO : -
MÜZE ENV. NO : -

LEV. : CXLVIII-4
FORM : Çanak
YAPIM TEK. : Çark
ÇAP : 24 cm
YÜKSEKLİK : -
HAMUR : Kahverengi 5 YR 5/8, Mal 2
ASTAR : Kahverengi 2.5 YR 5/6
KATKI : İnce kum
PİŞME : İyi
AÇKI : Açkılı (İç-Dış)
KAZI ÇİZİM NO : TAN-KM32-5

KAZI ENV. NO : -
MÜZE ENV. NO : -

LEV. : CXLVIII-5
FORM : Çanak (Biaınili)
YAPIM TEK. : Çark
ÇAP : 20 cm
YÜKSEKLİK : -
HAMUR : Kiremit 10 R 4/8, Mal 1
ASTAR : Hamurunun renginde
KATKI : İnce kum
PİŞME : İyi
AÇKI : Açkılı (İç-Dış)
KAZI ÇİZİM NO : TAN-KM32-12
KAZI ENV. NO : -
MÜZE ENV. NO : -

LEV. : CXLVIII-6
FORM : Çanak
YAPIM TEK. : Çark
ÇAP : 25 cm
YÜKSEKLİK : -
HAMUR : Kahve 7.5 YR 5/4, Mal 2
ASTAR : Sarımsı kahve 7.5 YR 6/6
KATKI : İnce kum
PİŞME : Orta
AÇKI : Açkılı (İç-Dış)
KAZI ÇİZİM NO : TAN-KM32-43
KAZI ENV. NO : -
MÜZE ENV. NO : -

LEV. : CXLIX-1
FORM : Çanak
YAPIM TEK. : Çark
ÇAP : 30 cm
YÜKSEKLİK : -
HAMUR : Kiremit 2.5 YR 5/8, Mal 1
ASTAR : Kahverengi 2.5 YR 5/6
KATKI : İnce kum
PİŞME : İyi
AÇKI : Açkılı (İç-Dış)
KAZI ÇİZİM NO : TAN-KM32-7
KAZI ENV. NO : -
MÜZE ENV. NO : -

LEV. : CXLIX-2
FORM : Çanak
YAPIM TEK. : Çark
ÇAP : 22 cm
YÜKSEKLİK : -
HAMUR : Kahverengi 5 YR 5/6, Mal 2
ASTAR : Hamurunun renginde
KATKI : Orta kum
PİŞME : Orta
AÇKI : Açkılı (İç-Dış)
KAZI ÇİZİM NO : TAN-KM32-30
KAZI ENV. NO : -
MÜZE ENV. NO : -

LEV. : CXLIX-3
FORM : Çanak (Biainili)
YAPIM TEK. : Çark
ÇAP : 16 cm
YÜKSEKLİK : -
HAMUR : Kiremit 2.5 YR 4/8, Mal 1
ASTAR : Kızıl kiremit 10 R 4/8
KATKI : İnce kum
PİŞME : İyi
AÇKI : Açkılı (İç-Dış)
KAZI ÇİZİM NO : TAN-KM32-13
KAZI ENV. NO : -
MÜZE ENV. NO : -

LEV. : CXLIX-4
FORM : Çanak (Biainili)
YAPIM TEK. : Çark
ÇAP : 18 cm
YÜKSEKLİK : -
HAMUR : Kiremit 2.5 YR 4/8, Mal 1
ASTAR : Kızıl kiremit 10 R 4/6
KATKI : Orta kum
PİŞME : Orta
AÇKI : Açkılı (İç-Dış)
KAZI ÇİZİM NO : TAN-KM32-26
KAZI ENV. NO : -
MÜZE ENV. NO : -

LEV. : CXLIX-5
FORM : Çanak
YAPIM TEK. : Çark
ÇAP : 19 cm
YÜKSEKLİK : -
HAMUR : Kahve 5 YR 5/6, Mal 2
ASTAR : Hamurunun renginde
KATKI : İnce kum
PİŞME : İyi
AÇKI : Açıklı (İç-Dış)
KAZI ÇİZİM NO : TAN-KM32-3
KAZI ENV. NO : -
MÜZE ENV. NO : -

LEV. : CXLIX-6
FORM : Çanak (Bianili)
YAPIM TEK. : Çark
ÇAP : 22 cm
YÜKSEKLİK : -
HAMUR : Kiremit 2.5 YR 5/8, Mal 1
ASTAR : Kiremit 10 R 4/8
KATKI : İnce kum
PİŞME : İyi
AÇKI : Açıklı
KAZI ÇİZİM NO : TAN-KM32-45
KAZI ENV. NO : -
MÜZE ENV. NO : -

LEV. : CL-1
FORM : Çanak
YAPIM TEK. : Çark
ÇAP : 20 cm
YÜKSEKLİK : -
HAMUR : Kahve 5 YR 5/6, Mal 2
ASTAR : Hamurunun renginde
KATKI : İnce kum
PİŞME : İyi
AÇKI : Açıklı (İç-Dış)
KAZI ÇİZİM NO : TAN-KM32-22
KAZI ENV. NO : -
MÜZE ENV. NO : -

LEV. : CL-2

FORM : Çanak (Biainili)
YAPIM TEK. : Çark
ÇAP : 25 cm
YÜKSEKLİK : -
HAMUR : Kahve 5 YR 5/6, Mal 2
ASTAR : Kiremit 10 R 4/8
KATKI : İnce kum
PİŞME : İyi
AÇKI : Açıklı (İç-Dış)
KAZI ÇİZİM NO : TAN-KM32-46
KAZI ENV. NO : -
MÜZE ENV. NO : -

LEV. : CL-3
FORM : Çanak (Biainili)
YAPIM TEK. : Çark
ÇAP : 28 cm
YÜKSEKLİK : -
HAMUR : Kızıl kiremit 10 R 4/6, Mal 1
ASTAR : Hamurunun renginde
KATKI : İnce kum
PİŞME : Kötü
AÇKI : Açıklı (İç-Dış)
KAZI ÇİZİM NO : TAN-KM32-8
KAZI ENV. NO : -
MÜZE ENV. NO : -

LEV. : CL-4
FORM : Çömlek
YAPIM TEK. : Çark
ÇAP : 12 cm
YÜKSEKLİK : -
HAMUR : Kahve 5 YR 5/6, Mal 2
ASTAR : Hamurunun renginde
KATKI : İnce kum
PİŞME : Kötü
AÇKI : Açıklı (İç-Dış)
KAZI ÇİZİM NO : TAN-KM32-23
KAZI ENV. NO : -
MÜZE ENV. NO : -

LEV. : CL-5
FORM : Çömlek
YAPIM TEK. : Çark

ÇAP : 16 cm
YÜKSEKLİK : -
HAMUR : -
ASTAR : -
KATKI : Orta kum
PİŞME : Kötü
AÇKI : Açıklı (İç-Dış)
KAZI ÇİZİM NO : TAN-KM32-29
KAZI ENV. NO : -
MÜZE ENV. NO : -

LEV. : CL-6
FORM : Çömlek
YAPIM TEK. : Çark
ÇAP : 30 cm
YÜKSEKLİK : -
HAMUR : Kahve 5 YR 6/6, Mal 2
ASTAR : Kızıl kahve 10 R 5/6
KATKI : İnce kum
PİŞME : Orta
AÇKI : Açıklı (İç-Dış)
KAZI ÇİZİM NO : TAN-KM32-6
KAZI ENV. NO : -
MÜZE ENV. NO : -

LEV. : CLI-1
FORM : Çömlek
YAPIM TEK. : Çark
ÇAP : 16 cm
YÜKSEKLİK : -
HAMUR : Kahvemsi gri 5 YR 4/2, Mal 5
ASTAR : -
KATKI : Orta kum
PİŞME : Kötü
AÇKI : Açıklı (İç-Dış)
KAZI ÇİZİM NO : TAN-KM32-33
KAZI ENV. NO : -
MÜZE ENV. NO : -

LEV. : CLI-2
FORM : Çömlek
YAPIM TEK. : Çark
ÇAP : 12 cm
YÜKSEKLİK : -

HAMUR : Kahvemsi gri 5 YR 5/2, Mal 5
ASTAR : Hamurunun renginde
KATKI : İnce kum
PİŞME : Orta
AÇKI : Açkılı (İç-Dış)
KAZI ÇİZİM NO : TAN-KM32-38
KAZI ENV. NO :-
MÜZE ENV. NO :-

LEV. : CLI-3
FORM : Çömlek (Bianili)
YAPIM TEK. : Çark
ÇAP : 14 cm
YÜKSEKLİK :-
HAMUR : Kahve 5 YR 5/6, Mal 2
ASTAR : Kiremit 10 R 4/8
KATKI : İnce kum
PİŞME : Orta
AÇKI : Açkılı (İç ağız ve dışı)
KAZI ÇİZİM NO : TAN-KM32-44
KAZI ENV. NO :-
MÜZE ENV. NO :-

LEV. : CLI-4
FORM : Çömlek
YAPIM TEK. : Çark
ÇAP : 17 cm
YÜKSEKLİK :-
HAMUR : Kiremit 2.5 YR 5/6, Mal 1
ASTAR : Hamurunun renginde
KATKI : Orta kum
PİŞME : Orta
AÇKI : Açkılı (İç-Dış)
KAZI ÇİZİM NO : TAN-KM32-27
KAZI ENV. NO :-
MÜZE ENV. NO :-

LEV. : CLI-5
FORM : Çömlek
YAPIM TEK. : Çark
ÇAP : 16 cm
YÜKSEKLİK :-
HAMUR : Kahve 5 YR 5/8, Mal 2

ASTAR : İçi hamurunun renginde, dışı ve iç ağız kiremit 10 R
 4/8
KATKI : İnce kum
PİŞME : Orta
AÇKI : Açkılı (İç-Dış)
KAZI ÇİZİM NO : TAN-KM32-50
KAZI ENV. NO : -
MÜZE ENV. NO : -

LEV. : CLI-6
FORM : Çömlek
YAPIM TEK. : Çark
ÇAP : 17 cm
YÜKSEKLİK : -
HAMUR : Kahve 5 YR 5/8, Mal 2
ASTAR : Hamurunun renginde
KATKI : İnce kum
PİŞME : İyi
AÇKI : Açkılı (İç-Dış)
KAZI ÇİZİM NO : TAN-KM32-18
KAZI ENV. NO : -
MÜZE ENV. NO : -

LEV. : CLII-1
FORM : Çömlek
YAPIM TEK. : Çark
ÇAP : 12 cm
YÜKSEKLİK : -
HAMUR : Sarımsı kahve 7.5 6/6, Mal 2
ASTAR : Kahverengi 5 YR 5/8
KATKI : İnce kum
PİŞME : İyi
AÇKI : Açkılı (İç-Dış)
KAZI ÇİZİM NO : TAN-KM32-20
KAZI ENV. NO : -
MÜZE ENV. NO : -

LEV. : CLII-2
FORM : Çömlek (Biainili)
YAPIM TEK. : Çark
ÇAP : 11 cm
YÜKSEKLİK : -
HAMUR : Kahve 5 YR 5/8, Mal 2
ASTAR : Kiremit 2.5 YR 5/8

KATKI : İnce kum
PİŞME : İyi
AÇKI : Açkılı (İç-Dış)
KAZI ÇİZİM NO : TAN-KM32-37
KAZI ENV. NO : -
MÜZE ENV. NO : -

LEV. : CLII-3
FORM : Çömlek
YAPIM TEK. : Çark
ÇAP : 15 cm
YÜKSEKLİK : -
HAMUR : Kahve 5 YR 6/8, Mal 2
ASTAR : Hamurunun renginde
KATKI : Orta kum
PİŞME : Orta
AÇKI : Açkılı (İç-Dış)
KAZI ÇİZİM NO : TAN-KM32-28
KAZI ENV. NO : -
MÜZE ENV. NO : -

LEV. : CLII-4
FORM : Testi
YAPIM TEK. : El
ÇAP : -
YÜKSEKLİK : -
HAMUR : Kahve 5 YR 5/4, Mal 2
ASTAR : Hamurunun renginde
KATKI : Orta kum
PİŞME : Orta
AÇKI : Açkılı (İç-Dış)
KAZI ÇİZİM NO : TAN-KM32-15
KAZI ENV. NO : -
MÜZE ENV. NO : -

LEV. : CLII-5
FORM : Testi
YAPIM TEK. : El
ÇAP : -
YÜKSEKLİK : -
HAMUR : Kahve 5 YR 5/8, Mal 2
ASTAR : Kızıl kahve 2.5 YR 5/6
KATKI : Orta kum
PİŞME : Kötü

AÇKI : Açıklı (Hafif)
KAZI ÇİZİM NO : TAN-KM32-31
KAZI ENV. NO : -
MÜZE ENV. NO : -

LEV. : CLII-6
FORM : Çömlek
YAPIM TEK. : Çark
ÇAP : -
YÜKSEKLİK : -
HAMUR : Kahve 5 YR 5/6, Mal 2
ASTAR : Hamurunun renginde
KATKI : İnce kum
PİŞME : Kötü
AÇKI : Açıklı (İç-Dış)
KAZI ÇİZİM NO : TAN-KM32-14
KAZI ENV. NO : -
MÜZE ENV. NO : -

LEV. : CLII-7
FORM : Çömlek
YAPIM TEK. : Çark
ÇAP : 5 cm
YÜKSEKLİK : -
HAMUR : Kiremit 2.5 YR 4/8, Mal 1
ASTAR : Kahvemsi kiremit 10 R 4/4
KATKI : İnce kum
PİŞME : Kötü
AÇKI : Açıklı (İç-Dış)
KAZI ÇİZİM NO : TAN-KM32-11
KAZI ENV. NO : -
MÜZE ENV. NO : -

LEV. : CLIII-1
FORM : Çömlek
YAPIM TEK. : Çark
ÇAP : 13 cm
YÜKSEKLİK : -
HAMUR : Kahverengi 5 YR 5/8, Mal 2
ASTAR : Hamurunun renginde
KATKI : Orta kum
PİŞME : Kötü
AÇKI : Açıklı (Hafif)
KAZI ÇİZİM NO : TAN-KM32-36

KAZI ENV. NO : -
MÜZE ENV. NO : -

LEV. : CLIII-2
FORM : Çömlek
YAPIM TEK. : Çark
ÇAP : 7 cm
YÜKSEKLİK : -
HAMUR : Kahverengi 5 YR 5/6, Mal 2
ASTAR : Hamurunun renginde
KATKI : Orta kum
PİŞME : Orta
AÇKI : Açkılı
KAZI ÇİZİM NO : TAN-KM32-2
KAZI ENV. NO : -
MÜZE ENV. NO : -

LEV. : CLIII-3
FORM : Çömlek
YAPIM TEK. : Çark
ÇAP : 10 cm
YÜKSEKLİK : -
HAMUR : Kahverengi 5 YR 5/4, Mal 2
ASTAR : Kiremit 2.5 YR 5/6
KATKI : Orta kum
PİŞME : Orta
AÇKI : Açkılı (İç-Dış)
KAZI ÇİZİM NO : TAN-KM32-9
KAZI ENV. NO : -
MÜZE ENV. NO : -

LEV. : CLIII-5
FORM : Çömlek
YAPIM TEK. : Çark
ÇAP : 4 cm
YÜKSEKLİK : -
HAMUR : Kahverengi 5 YR 5/8, Mal 2
ASTAR : Pembemsi kiremit 10 R 5/4
KATKI : İnce kum
PİŞME : İyi
AÇKI : Açkılı
KAZI ÇİZİM NO : TAN-KM32-34
KAZI ENV. NO : -
MÜZE ENV. NO : -

LEV. : CLIII-4
FORM : Çömlek
YAPIM TEK. : Çark
ÇAP : 9 cm
YÜKSEKLİK : -
HAMUR : Kahve 5 YR 6/8, Mal 2
ASTAR : İçi hamurunun renginde, dışı kiremit 2.5 YR 5/6
KATKI : Orta kum
PİŞME : Orta
AÇKI : Açıklı (İç-Dış)
KAZI ÇİZİM NO : TAN-KM32-35
KAZI ENV. NO : -
MÜZE ENV. NO : -

LEV. : CLIV-1
FORM : Çömlek
YAPIM TEK. : Çark
ÇAP : 12 cm
YÜKSEKLİK : -
HAMUR : Kahve 5 YR 5/6, Mal 2
ASTAR : İçi hamurunun renginde, dışı kızıl kiremit 10 R 4/6
KATKI : İnce kum
PİŞME : Orta
AÇKI : Açıklı (İç-Dış)
KAZI ÇİZİM NO : TAN-KM32-42
KAZI ENV. NO : -
MÜZE ENV. NO : -

LEV. : CLIV-2
FORM : Çömlek (Bianili)
YAPIM TEK. : Çark
ÇAP : 10 cm
YÜKSEKLİK : -
HAMUR : Kahve 5 YR 5/8, Mal 2
ASTAR : İçi hamurunun renginde, dışı kiremit 10 R 4/8
KATKI : Orta kum
PİŞME : Orta
AÇKI : Açıklı (İç-Dış)
KAZI ÇİZİM NO : TAN-KM32-10
KAZI ENV. NO : -
MÜZE ENV. NO : -

LEV. : CLIV-3
FORM : Çömlek
YAPIM TEK. : Çark
ÇAP : 8 cm
YÜKSEKLİK : -
HAMUR : Kiremit 2.5 YR 5/8, Mal 1
ASTAR : İçi hamurunun renginde, dışı kahve 5 YR 6/6
KATKI : Orta kum
PİŞME : Orta
AÇKI : Açıklı
KAZI ÇİZİM NO : TAN-KM32-24
KAZI ENV. NO : -
MÜZE ENV. NO : -

LEV. : CLIV-4
FORM : Çömlek (Biainili)
YAPIM TEK. : Çark
ÇAP : 10 cm
YÜKSEKLİK : -
HAMUR : Pembemsi kiremit 5 YR 6/6, Mal 1
ASTAR : İçi hamurunun renginde, dışı kiremit 10 R 4/8
KATKI : İnce kum
PİŞME : Orta
AÇKI : Açıklı
KAZI ÇİZİM NO : TAN-KM32-47
KAZI ENV. NO : -
MÜZE ENV. NO : -

LEV. : CLIV-5
FORM : Çömlek (Biainili)
YAPIM TEK. : Çark
ÇAP : 5 cm
YÜKSEKLİK : -
HAMUR : Kiremit 2.5 YR 4/8, Mal 1
ASTAR : Hamurunun renginde
KATKI : Orta kum
PİŞME : Orta
AÇKI : Açıklı (İç-Dış)
KAZI ÇİZİM NO : TAN-KM32-41
KAZI ENV. NO : -
MÜZE ENV. NO : -

LEV. : CLIV-6
FORM : Çömlek (Biainili)

YAPIM TEK. : Çark
ÇAP : 16 cm
YÜKSEKLİK : -
HAMUR : Kahve 5 YR 5/8, Mal 2
ASTAR : Kiremit 10 R 4/8
KATKI : Orta kum
PİŞME : Orta
AÇKI : Açıklı (İç-Dış)
KAZI ÇİZİM NO : TAN-KM32-16
KAZI ENV. NO : -
MÜZE ENV. NO : -

LEV. : CLIV-7
FORM : Çömlek (Biainili)
YAPIM TEK. : Çark
ÇAP : 4 cm
YÜKSEKLİK : -
HAMUR : Kiremit 2.5 YR 5/8, Mal 1
ASTAR : Kızıl kiremit 10 R 4/6
KATKI : Orta kum
PİŞME : Orta
AÇKI : Açıklı
KAZI ÇİZİM NO : TAN-KM32-25
KAZI ENV. NO : -
MÜZE ENV. NO : -

LEV. : CLIV-8
FORM : Çömlek
YAPIM TEK. : Çark
ÇAP : 10 cm
YÜKSEKLİK : -
HAMUR : Kahverengi 5 YR 6/6, Mal 2
ASTAR : Hamurunun renginde
KATKI : Orta kum
PİŞME : Orta
AÇKI : Açıklı (Hafif)
KAZI ÇİZİM NO : TAN-KM32-19
KAZI ENV. NO : -
MÜZE ENV. NO : -

KM33 Kataloğu

LEV. : CLV-1
FORM : Çanak (Biainili)
YAPIM TEK. : Çark

ÇAP : 26 cm
YÜKSEKLİK : -
HAMUR : Kiremit 10 R 5/8, Mal 1
ASTAR : Hamurunun renginde
KATKI : İnce kum
PİŞME : Kötü
AÇKI : Açıklı
KAZI ÇİZİM NO : TAN-KM33-5
KAZI ENV. NO : -
MÜZE ENV. NO : -

LEV. : CLV-2
FORM : Çömlek (Biainili)
YAPIM TEK. : Çark
ÇAP : 10 cm
YÜKSEKLİK : -
HAMUR : Kahve 5 YR 5/8, Mal 2
ASTAR : Kiremit 10 R 4/8
KATKI : İnce kum
PİŞME : İyi
AÇKI : Açıklı (İç-Dış)
KAZI ÇİZİM NO : TAN-KM33-4
KAZI ENV. NO : -
MÜZE ENV. NO : -

KM34 Kataloğu

LEV. : CLVI-1
FORM : Çanak (Biainili)
YAPIM TEK. : Çark
ÇAP : 20 cm
YÜKSEKLİK : -
HAMUR : Kahve 5 YR 5/6, Mal 2
ASTAR : Kiremit 10 R 4/8
KATKI : İnce kum
PİŞME : Orta
AÇKI : Açıklı (İç-Dış)
KAZI ÇİZİM NO : TAN-KM34-19
KAZI ENV. NO : -
MÜZE ENV. NO : -

LEV. : CLVI-2
FORM : Çanak
YAPIM TEK. : Çark
ÇAP : 20 cm

YÜKSEKLİK : -
HAMUR : Kiremit 10 R 5/8, Mal 1
ASTAR : Hamurunun renginde
KATKI : Orta kum
PİŞME : Orta
AÇKI : Açkılı (İç-Dış)
KAZI ÇİZİM NO : TAN-KM34-13
KAZI ENV. NO : -
MÜZE ENV. NO : -

LEV. : CLVI-3
FORM : Çanak
YAPIM TEK. : Çark
ÇAP : 24 cm
YÜKSEKLİK : -
HAMUR : Kiremit 10 R 5/8, Mal 1
ASTAR : Hamurunun renginde
KATKI : Orta kum
PİŞME : Orta
AÇKI : Açkılı (Hafif)
KAZI ÇİZİM NO : TAN-KM34-12
KAZI ENV. NO : -
MÜZE ENV. NO : -

LEV. : CLVI-4
FORM : Çanak (Biaınili)
YAPIM TEK. : Çark
ÇAP : 22 cm
YÜKSEKLİK : -
HAMUR : Kahve 5 YR 6/8, Mal 2
ASTAR : Kiremit 10 R 5/8
KATKI : İnce kum
PİŞME : Orta
AÇKI : Açkılı (İç-Dış)
KAZI ÇİZİM NO : TAN-KM34-17
KAZI ENV. NO : -
MÜZE ENV. NO : -

LEV. : CLVI-5
FORM : Testi
YAPIM TEK. : Çark
ÇAP : 4 cm
YÜKSEKLİK : -
HAMUR : Açık kahve 7.5 YR 5/4, Mal 2

ASTAR : Hamurunun renginde
KATKI : İnce kum
PİŞME : İyi
AÇKI : Açkılı
KAZI ÇİZİM NO : TAN-KM34-15
KAZI ENV. NO : -
MÜZE ENV. NO : -

LEV. : CLVI-6
FORM : Testi (Biainili)
YAPIM TEK. : Çark
ÇAP : 13 cm
YÜKSEKLİK : -
HAMUR : Kiremit 10 R 5/8, Mal 1
ASTAR : Hamurunun renginde
KATKI : İnce kum
PİŞME : Orta
AÇKI : Açkılı (İç-Dış)
KAZI ÇİZİM NO : TAN-KM34-16
KAZI ENV. NO : -
MÜZE ENV. NO : -

LEV. : CLVI-7
FORM : Testi
YAPIM TEK. : Çark
ÇAP : 16 cm
YÜKSEKLİK : -
HAMUR : Pembe 10 R 6/6, Mal 3
ASTAR : Kahve 5 YR 4/6
KATKI : Orta kum
PİŞME : Orta
AÇKI : Açkılı
KAZI ÇİZİM NO : TAN-KM34-14
KAZI ENV. NO : -
MÜZE ENV. NO : -

LEV. : CLVI-8
FORM : Çömlek
YAPIM TEK. : Çark
ÇAP : -
YÜKSEKLİK : -
HAMUR : Kahve 5 YR 5/8, Mal 2
ASTAR : Hamurunun renginde

KATKI : Orta kum
PİŞME : Kötü
AÇKI : Açkılı (İç-Dış)
KAZI ÇİZİM NO : TAN-KM34-18
KAZI ENV. NO : -
MÜZE ENV. NO : -

KM35 Kataloğu

LEV. : CLVII-1
FORM : Çanak
YAPIM TEK. : Çark
ÇAP : 18.5 cm
YÜKSEKLİK : 7 cm
HAMUR : Kahve kiremit 10 R 5/6, Mal 1
ASTAR : Hamurunun renginde
KATKI : Orta kum
PİŞME : İyi
AÇKI : Açkılı (Hafif)
KAZI ÇİZİM NO : TAN-KM35-66
KAZI ENV. NO : TAN-KM35-66/99-14
MÜZE ENV. NO : 7-9-99

LEV. : CLVII-2
FORM : Çanak
YAPIM TEK. : Çark
ÇAP : 20 cm
YÜKSEKLİK : -
HAMUR : Kiremit 2.5 YR 4/8, Mal 1
ASTAR : Hamurunun renginde
KATKI : İnce kum
PİŞME : Orta
AÇKI : Açkılı (İç-Dış)
KAZI ÇİZİM NO : TAN-KM35-76
KAZI ENV. NO : -
MÜZE ENV. NO : -

LEV. : CLVII-3
FORM : Çanak
YAPIM TEK. : Çark
ÇAP : 32 cm
YÜKSEKLİK : -
HAMUR : Sarımsı kahve 5 YR 5/8, Mal 2
ASTAR : Hamurunun renginde
KATKI : Kaba kum

PİŞME : Orta
AÇKI : -
KAZI ÇİZİM NO : TAN-KM35-79
KAZI ENV. NO : -
MÜZE ENV. NO : -

LEV. : CLVII-4
FORM : Çanak (Bianili)
YAPIM TEK. : Çark
ÇAP : 14 cm
YÜKSEKLİK : -
HAMUR : Kahve 5 YR 5/8, Mal 2
ASTAR : Kiremit 10 R 4/8
KATKI : İnce kum
PİŞME : Orta
AÇKI : Açkılı (İç-Dış)
KAZI ÇİZİM NO : TAN-KM35-77
KAZI ENV. NO : -
MÜZE ENV. NO : -

LEV. : CLVII-5
FORM : Çanak
YAPIM TEK. : Çark
ÇAP : 16 cm
YÜKSEKLİK : -
HAMUR : Kahve 5 YR 5/8, Mal 2
ASTAR : Kızıl kahve 10 R 5/8
KATKI : İnce kum
PİŞME : Orta
AÇKI : Açkılı (İç-Dış)
KAZI ÇİZİM NO : TAN-KM35-90
KAZI ENV. NO : -
MÜZE ENV. NO : -

LEV. : CLVIII-1
FORM : Çanak
YAPIM TEK. : Çark
ÇAP : 16 cm
YÜKSEKLİK : -
HAMUR : Pembe 2.5 YR 6/8, Mal 3
ASTAR : Pembemsi kahve 5 YR 6/6
KATKI : İnce kum
PİŞME : İyi
AÇKI : Açkılı (İç-Dış)

KAZI ÇİZİM NO : TAN-KM35-85
KAZI ENV. NO :-
MÜZE ENV. NO :-

LEV. : CLVIII-2
FORM : Çanak
YAPIM TEK. : Çark
ÇAP : 22 cm
YÜKSEKLİK :-
HAMUR : Pembemsi kahve 5 YR 6/6, Mal 3
ASTAR : Kiremit 2.5 YR 5/6
KATKI : İnce kum
PİŞME : İyi
AÇKI : Açkılı (İç-Dış)
KAZI ÇİZİM NO : TAN-KM35-89
KAZI ENV. NO :-
MÜZE ENV. NO :-

LEV. : CLVIII-3
FORM : Çanak (Bianili)
YAPIM TEK. : Çark
ÇAP : 24 cm
YÜKSEKLİK :-
HAMUR : Kahve 5 YR 5/6, Mal 2
ASTAR : Kiremit 10 R 4/8
KATKI : İnce kum
PİŞME : Orta
AÇKI : Açkılı (İç-Dış)
KAZI ÇİZİM NO : TAN-KM35-81
KAZI ENV. NO :-
MÜZE ENV. NO :-

LEV. : CLVIII-4
FORM : Çanak
YAPIM TEK. : Çark
ÇAP : 23 cm
YÜKSEKLİK :-
HAMUR : Kahve 5 YR 5/6, Mal 2
ASTAR : Pembemsi kiremit 10 R 5/8
KATKI : Orta kum
PİŞME : Orta
AÇKI : Açkılı (İç-Dış)
KAZI ÇİZİM NO : TAN-KM35-74
KAZI ENV. NO :-

MÜZE ENV. NO : -

LEV. : CLVIII-5
FORM : Çanak
YAPIM TEK. : Çark
ÇAP : 32 cm
YÜKSEKLİK : -
HAMUR : Kahve 5 YR 5/8, Mal 2
ASTAR : Hamurunun renginde
KATKI : Orta kum
PİŞME : Orta
AÇKI : Açkılı (İç-Dış)
KAZI ÇİZİM NO : TAN-KM35-82
KAZI ENV. NO : -
MÜZE ENV. NO : -

LEV. : CLVIII-6
FORM : Çanak
YAPIM TEK. : Çark
ÇAP : 20 cm
YÜKSEKLİK : -
HAMUR : Kahve 5 YR 5/8, Mal 2
ASTAR : Kiremit 2.5 YR 4/8
KATKI : İnce kum
PİŞME : İyi
AÇKI : Açkılı (İç-Dış)
KAZI ÇİZİM NO : TAN-KM35-91
KAZI ENV. NO : -
MÜZE ENV. NO : -

LEV. : CLIX-1
FORM : Çanak (Biainili)
YAPIM TEK. : Çark
ÇAP : 21 cm
YÜKSEKLİK : -
HAMUR : Kahve 5 YR 5/8, Mal 2
ASTAR : Kiremit 2.5 YR 5/8
KATKI : Orta kum
PİŞME : Orta
AÇKI : Açkılı (İç-Dış)
KAZI ÇİZİM NO : TAN-KM35-83
KAZI ENV. NO : -
MÜZE ENV. NO : -

LEV. : CLIX-2
FORM : Çanak (Bainili)
YAPIM TEK. : Çark
ÇAP : 22 cm
YÜKSEKLİK : -
HAMUR : Kahve 5 YR 5/6, Mal 2
ASTAR : Kızıl kiremit 10 R 4/8
KATKI : Orta kum
PİŞME : İyi
AÇKI : Açıklı
KAZI ÇİZİM NO : TAN-KM35-68
KAZI ENV. NO : -
MÜZE ENV. NO : -

LEV. : CLIX-3
FORM : Çanak (Bainili)
YAPIM TEK. : Çark
ÇAP : 20 cm
YÜKSEKLİK : -
HAMUR : Kiremit 2.5 YR 5/8, Mal 1
ASTAR : Hamurunun renginde
KATKI : Orta kum
PİŞME : Kötü
AÇKI : Açıklı (Hafif)
KAZI ÇİZİM NO : TAN-KM35-86
KAZI ENV. NO : -
MÜZE ENV. NO : -

LEV. : CLIX-4
FORM : Çömlek
YAPIM TEK. : Çark
ÇAP : 12 cm
YÜKSEKLİK : -
HAMUR : Kiremit 2.5 YR 5/8, Mal 1
ASTAR : -
KATKI : Kaba kum
PİŞME : Kötü
AÇKI : Açıklı
KAZI ÇİZİM NO : TAN-KM35-72
KAZI ENV. NO : -
MÜZE ENV. NO : -

LEV. : CLIX-5
FORM : Çömlek
YAPIM TEK. : Çark
ÇAP : 10 cm
YÜKSEKLİK : -
HAMUR : -
ASTAR : -
KATKI : Orta kum
PİŞME : Kötü
AÇKI : Açkılı
KAZI ÇİZİM NO : TAN-KM35-84
KAZI ENV. NO : -
MÜZE ENV. NO : -

LEV. : CLIX-6
FORM : Çömlek
YAPIM TEK. : Çark
ÇAP : 7 cm
YÜKSEKLİK : -
HAMUR : Kahve 5 YR 5/6, Mal 2
ASTAR : Hamurunun renginde
KATKI : Orta kum
PİŞME : Kötü
AÇKI : Açkılı
KAZI ÇİZİM NO : TAN-KM35-80
KAZI ENV. NO : -
MÜZE ENV. NO : -

LEV. : CLX-1
FORM : Çömlek (Biaınili)
YAPIM TEK. : Çark
ÇAP : 14 cm
YÜKSEKLİK : -
HAMUR : Kahve 5 YR 5/8, Mal 2
ASTAR : Kiremit 10 R 4/8
KATKI : Orta kum
PİŞME : Orta
AÇKI : Açkılı (İç-Dış)
KAZI ÇİZİM NO : TAN-KM35-88
KAZI ENV. NO : -
MÜZE ENV. NO : -

LEV. : CLX-2
FORM : Çömlek

YAPIM TEK. : Çark
ÇAP : 16 cm
YÜKSEKLİK : -
HAMUR : Pembe 10 R 6/8, Mal 3
ASTAR : Pembemsi kahve 5 YR 6/6
KATKI : Orta kum
PİŞME : İyi
AÇKI : -
KAZI ÇİZİM NO : TAN-KM35-73
KAZI ENV. NO : -
MÜZE ENV. NO : -

LEV. : CLX-3
FORM : Çömlek
YAPIM TEK. : Çark
ÇAP : -
YÜKSEKLİK : -
HAMUR : -
ASTAR : -
KATKI : Orta kum
PİŞME : Kötü
AÇKI : Açıklı (İç-Dış)
KAZI ÇİZİM NO : TAN-KM35-78
KAZI ENV. NO : -
MÜZE ENV. NO : -

LEV. : CLX-4
FORM : Çömlek
YAPIM TEK. : Çark
ÇAP : -
YÜKSEKLİK : -
HAMUR : Pembe 2.5 YR 6/6, Mal 3
ASTAR : Hamurunun renginde
KATKI : Orta kum
PİŞME : İyi
AÇKI : Açıklı
KAZI ÇİZİM NO : TAN-KM35-67
KAZI ENV. NO : -
MÜZE ENV. NO : -

LEV. : CLXI-1
FORM : Testi
YAPIM TEK. : El

ÇAP :-
YÜKSEKLİK :-
HAMUR : Kahve 5 YR 6/6, Mal 2
ASTAR : Kiremit 2.5 YR 4/8
KATKI : İnce kum
PİŞME : Orta
AÇKI : Açıklı
KAZI ÇİZİM NO : TAN-KM35-94
KAZI ENV. NO :-
MÜZE ENV. NO :-

LEV. : CLXI-2
FORM : Testi
YAPIM TEK. : El
ÇAP :-
YÜKSEKLİK :-
HAMUR : Kahve 5 YR 5/3, Mal 2
ASTAR : Hamurunun renginde
KATKI : Orta kum
PİŞME : Kötü
AÇKI : Açıklı (Hafif)
KAZI ÇİZİM NO : TAN-KM35-65
KAZI ENV. NO :-
MÜZE ENV. NO :-

LEV. : CLXI-3
FORM : Testi
YAPIM TEK. : El
ÇAP :-
YÜKSEKLİK :-
HAMUR :-
ASTAR :-
KATKI : İnce kum
PİŞME : Kötü
AÇKI : Açıklı
KAZI ÇİZİM NO : TAN-KM35-92
KAZI ENV. NO :-
MÜZE ENV. NO :-

LEV. : CLXI-4
FORM : Testi
YAPIM TEK. : El
ÇAP :-
YÜKSEKLİK :-

HAMUR : Pembemsi kiremit 2.5 YR 5/8, Mal 1
 ASTAR : Hamurunun renginde
 KATKI : Orta kum
 PİŞME : Orta
 AÇKI :-
 KAZI ÇİZİM NO : TAN-KM35-93
 KAZI ENV. NO :-
 MÜZE ENV. NO :-

LEV. : CLXI-5
 FORM : Testi
 YAPIM TEK. : El
 ÇAP :-
 YÜKSEKLİK :-
 HAMUR : Kahve 5 YR 5/8, Mal 2
 ASTAR : Hamurunun renginde
 KATKI : Orta kum
 PİŞME : Orta
 AÇKI : Açıklı
 KAZI ÇİZİM NO : TAN-KM35-75
 KAZI ENV. NO :-
 MÜZE ENV. NO :-

LEV. : CLXI-6
 FORM : Çömlek
 YAPIM TEK. : Çark
 ÇAP : 9 cm
 YÜKSEKLİK :-
 HAMUR : Pembemsi kiremit 2.5 YR 5/6, Mal 1
 ASTAR : Hamurunun renginde
 KATKI : Orta kum
 PİŞME : Orta
 AÇKI :-
 KAZI ÇİZİM NO : TAN-KM35-87
 KAZI ENV. NO :-
 MÜZE ENV. NO :-

TM1 Kataloğu

LEV. : CLXII-1
 FORM : Çanak (Biainili)
 YAPIM TEK. : Çark
 ÇAP : 17 cm
 YÜKSEKLİK :-
 HAMUR : Kiremit 10 R 4/8, Mal 1

ASTAR : Hamurunun renginde
KATKI : İnce kum
PİŞME : Orta
AÇKI : Açıklı (İç-Dış)
KAZI ÇİZİM NO : TAN-TM1-1
KAZI ENV. NO : -
MÜZE ENV. NO : -

LEV. : CLXII-2
FORM : Çanak (Biainili)
YAPIM TEK. : Çark
ÇAP : 14 cm
YÜKSEKLİK : -
HAMUR : Kahve 5 YR 6/8, Mal 2
ASTAR : Kiremit 10 R 4/8
KATKI : İnce kum
PİŞME : İyi
AÇKI : Açıklı (İç-Dış)
KAZI ÇİZİM NO : TAN-TM1-2
KAZI ENV. NO : -
MÜZE ENV. NO : -

TM2 Kataloğu

LEV. : CLXIII-1
FORM : Çanak (Biainili)
YAPIM TEK. : Çark
ÇAP : 18 cm
YÜKSEKLİK : -
HAMUR : Kahve 5 YR 5/6, Mal 2
ASTAR : Kızıl kiremit 10 R 4/6
KATKI : İnce kum
PİŞME : Orta
AÇKI : Açıklı (İç-Dış)
KAZI ÇİZİM NO : TAN-TM2-1
KAZI ENV. NO : -
MÜZE ENV. NO : -

LEV. : CLXIII-2
FORM : Çanak (Biainili)
YAPIM TEK. : Çark
ÇAP : 17 cm
YÜKSEKLİK : -
HAMUR : Kiremit 2.5 YR 5/8, Mal 1
ASTAR : Kiremit 10 R 4/8

KATKI : İnce kum
PİŞME : İnce
AÇKI : Açıklı (İç-Dış)
KAZI ÇİZİM NO : TAN-TM2-2
KAZI ENV. NO : -
MÜZE ENV. NO : -

TM3 Kataloğu

LEV. : CLXIV-1
FORM : Çanak (Biainili)
YAPIM TEK. : Çark
ÇAP : 16 cm
YÜKSEKLİK : 6 cm
HAMUR : Kahve 5 YR 5/6, Mal 2
ASTAR : Kızıl kiremit 10 R 4/8
KATKI : Orta kum
PİŞME : Orta
AÇKI : Açıklı
KAZI ÇİZİM NO : TAN-TM3-15
KAZI ENV. NO : TAN-TM3-15/99-16
MÜZE ENV. NO : 7-11-99

LEV. : CLXIV-2
FORM : Çanak (Biainili)
YAPIM TEK. : Çark
ÇAP : 14.5 cm
YÜKSEKLİK : 5.4 cm
HAMUR : Kahve 5 YR 5/6, Mal 2
ASTAR : Kızıl kiremit 10 R 4/8
KATKI : Orta kum
PİŞME : Orta
AÇKI : Açıklı (Hafif)
KAZI ÇİZİM NO : TAN-TM3-14
KAZI ENV. NO : TAN-TM3-14/99-15
MÜZE ENV. NO : 7-10-99

LEV. : CLXIV-3
FORM : Çanak (Biainili)
YAPIM TEK. : Çark
ÇAP : 18 cm
YÜKSEKLİK : -
HAMUR : Kahve 5 YR 5/6, Mal 2
ASTAR : Kızıl kiremit 10 R 5/8
KATKI : Orta kum

PİŞME : İyi
AÇKI : Açkılı
KAZI ÇİZİM NO : TAN-TM3-19
KAZI ENV. NO : -
MÜZE ENV. NO : -

LEV. : CLXIV-4
FORM : Çömlek
YAPIM TEK. : Çark
ÇAP : 10 cm
YÜKSEKLİK : 11 cm
HAMUR : -
ASTAR : -
KATKI : Orta kum
PİŞME : Orta
AÇKI : Açkılı (Hafif)
KAZI ÇİZİM NO : TAN-TM3-16
KAZI ENV. NO : TAN-TM3-16/99-17
MÜZE ENV. NO : 7-12-99

LEV. : CLXV
FORM : Çömlek
YAPIM TEK. : Çark
ÇAP : 15 cm
YÜKSEKLİK : 32 cm
HAMUR : Kahve 5 YR 5/6, Mal 2
ASTAR : Hamurunun rengine
KATKI : Orta kum
PİŞME : Orta
AÇKI : Açkılı
KAZI ÇİZİM NO : TAN-TM3-18
KAZI ENV. NO : -
MÜZE ENV. NO : -

LEVHALAR



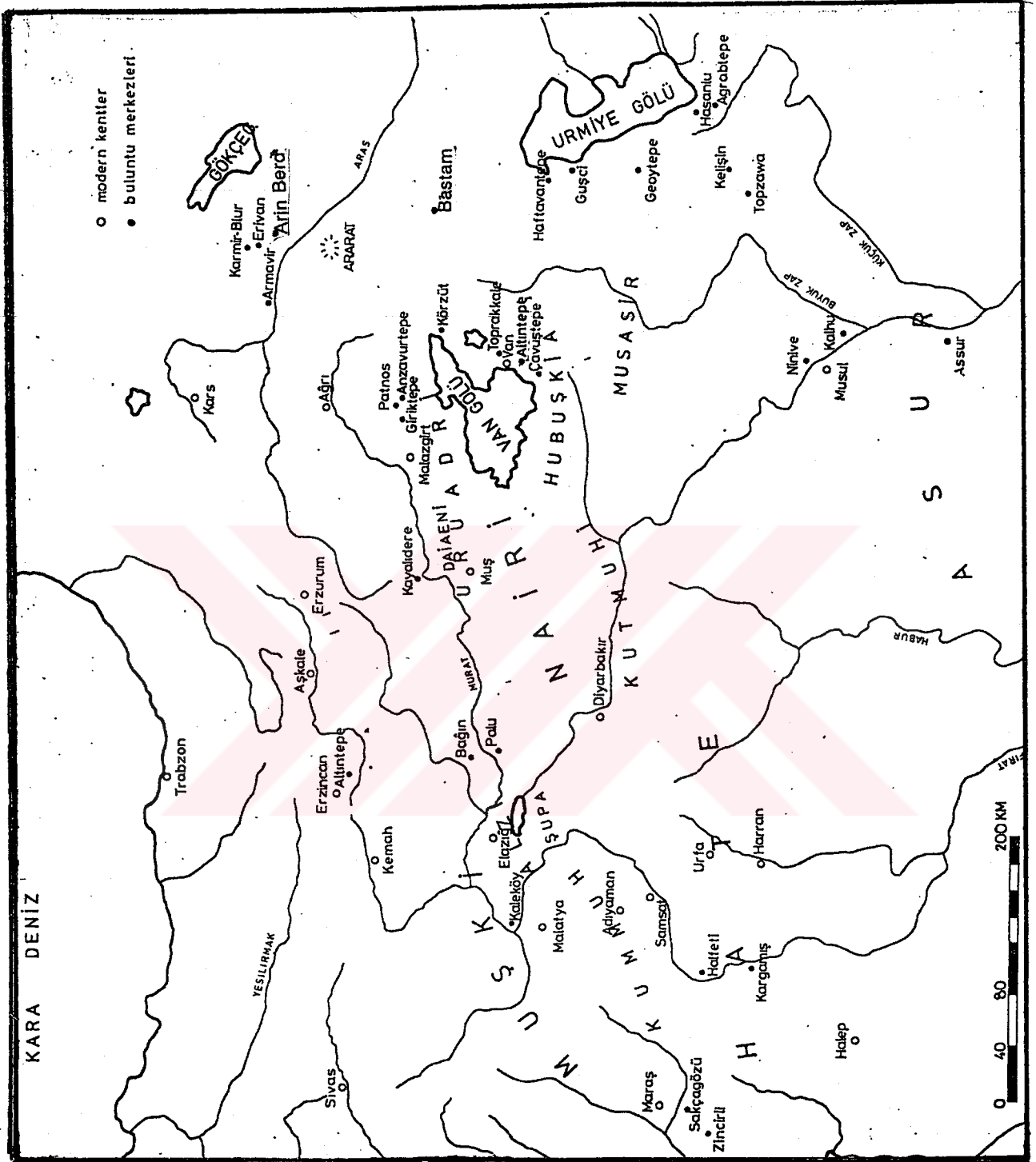

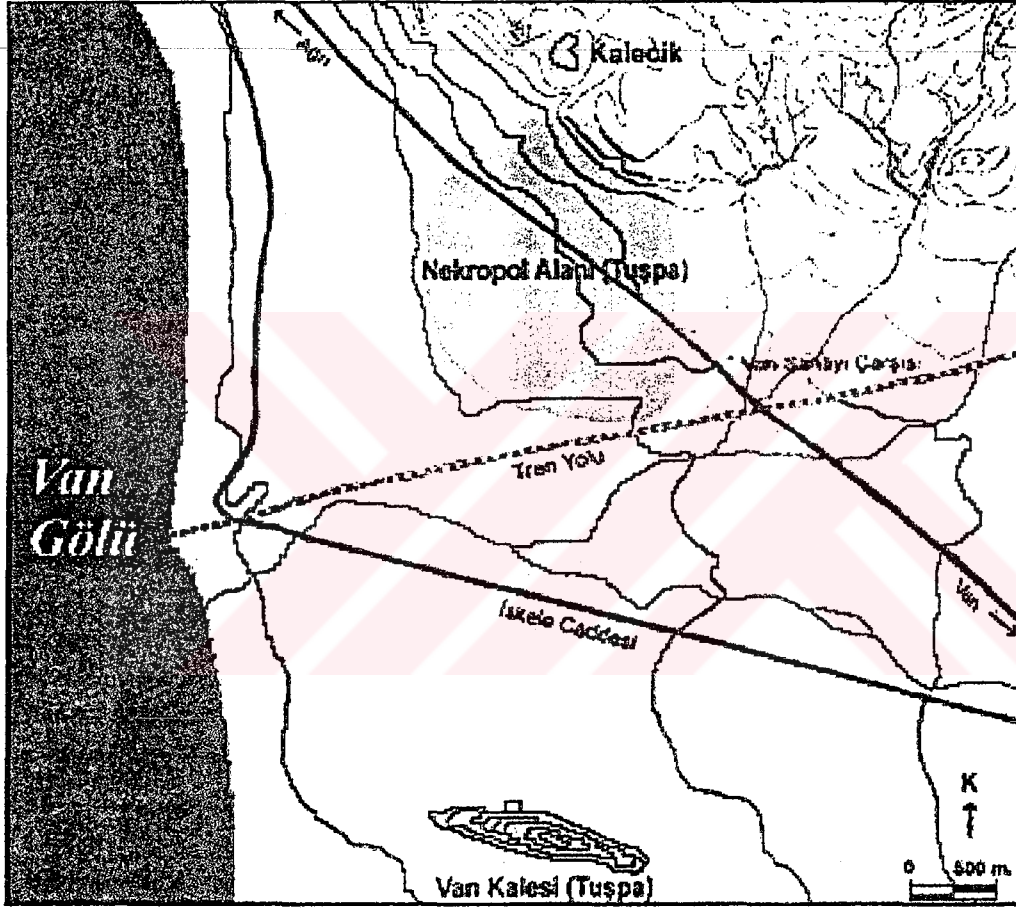

VAN - ALTINTEPE (TUŞPA) NEKROPOLÜ

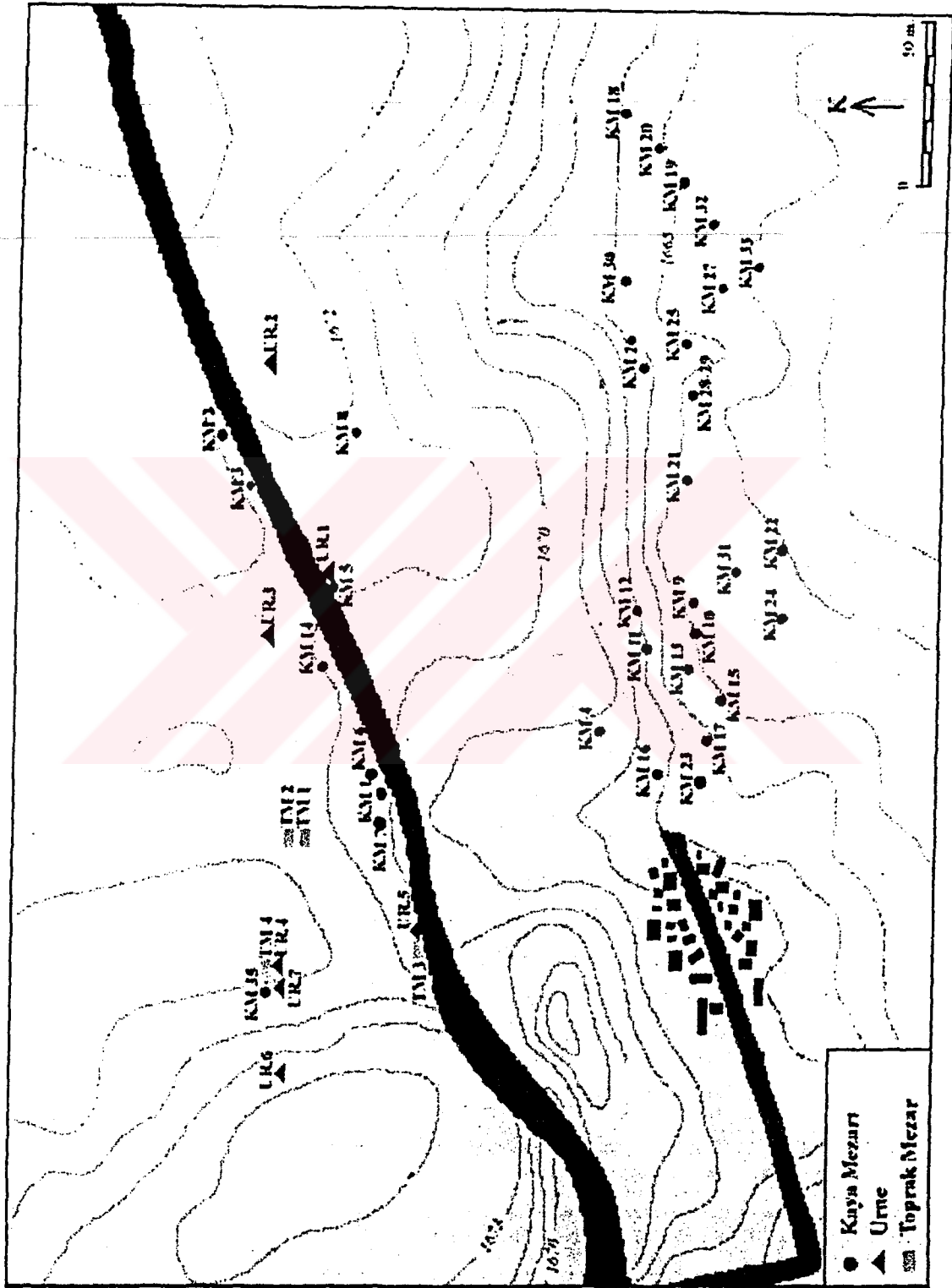

VAN - ALTİNTEPE (TUŞPA) NEKROPOLÜ 1997-1999

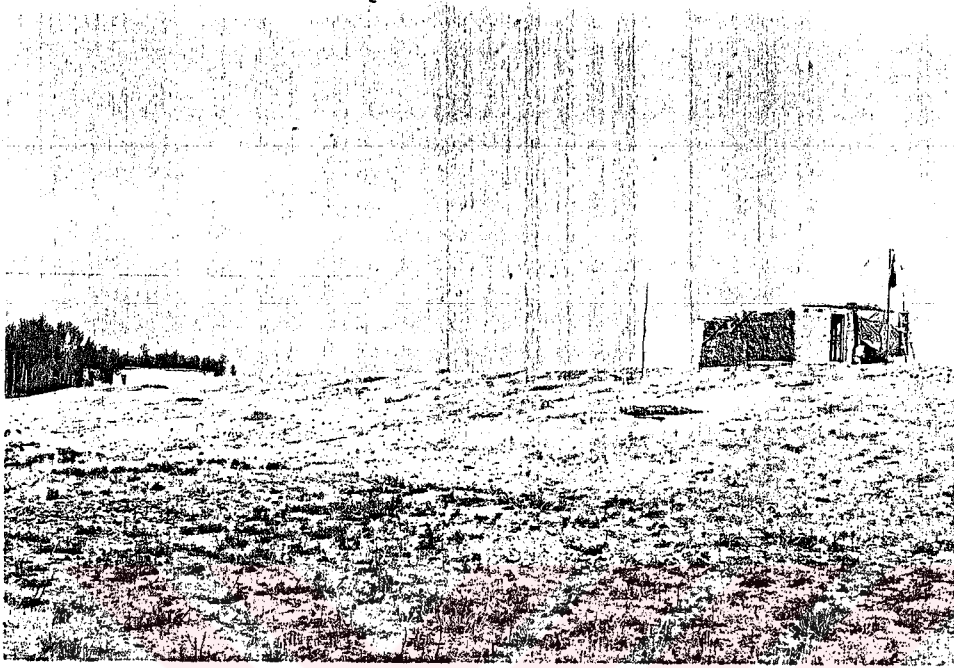

a

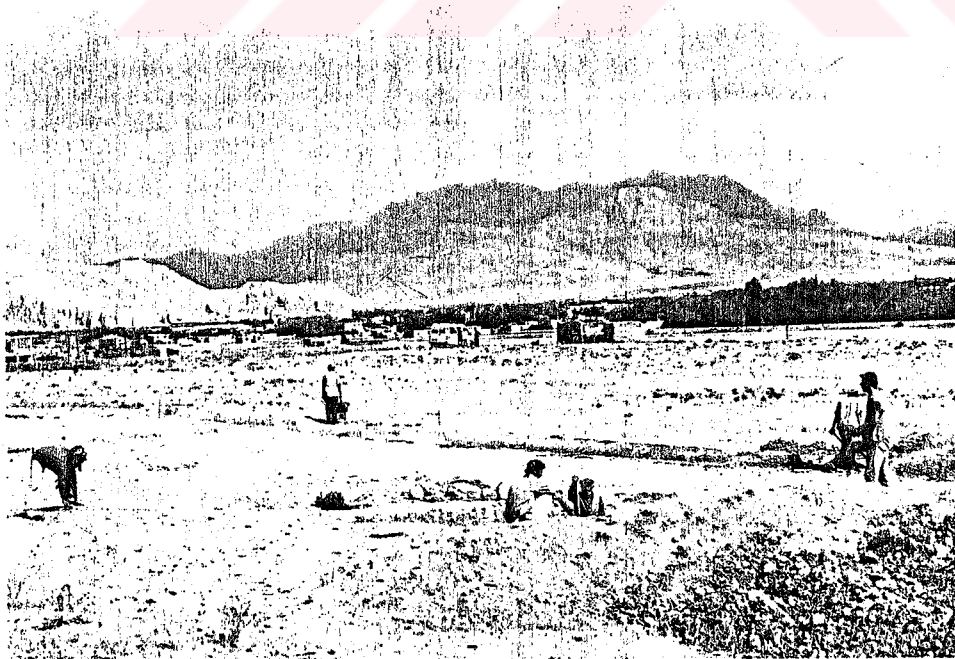

b

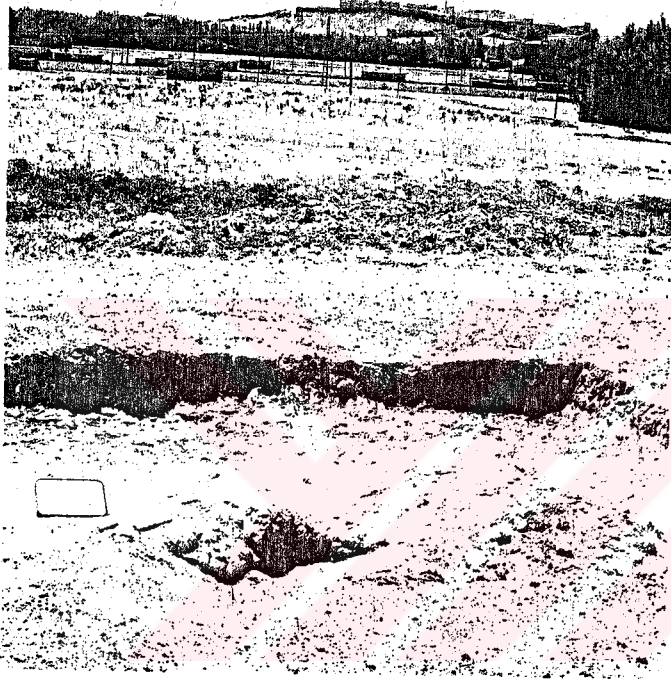

a

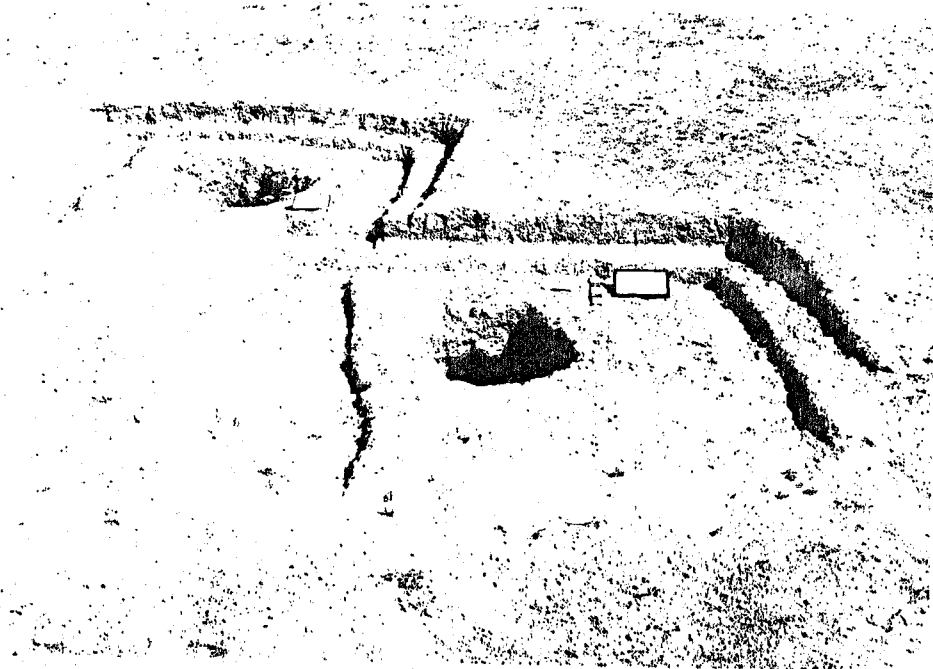

b

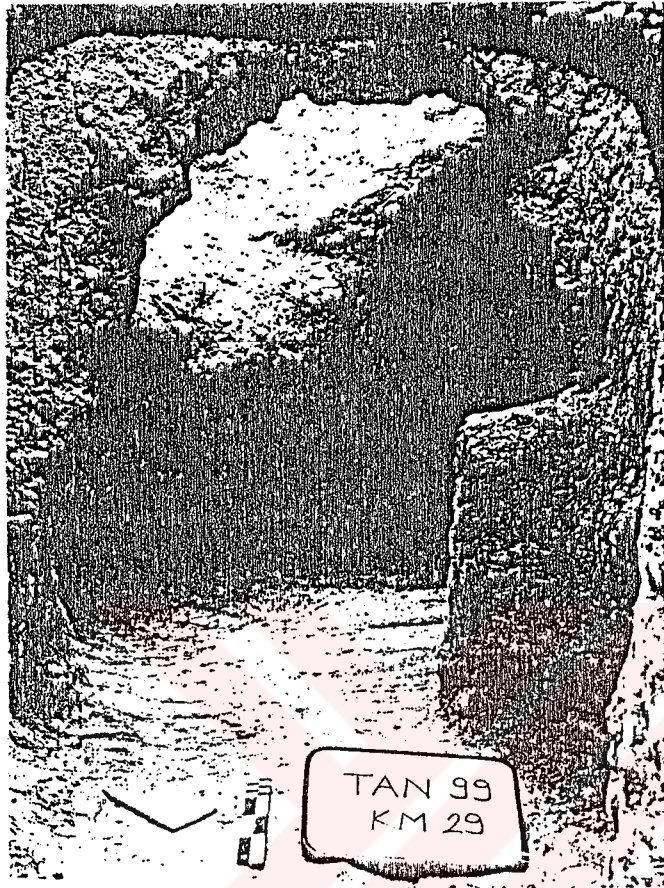

a

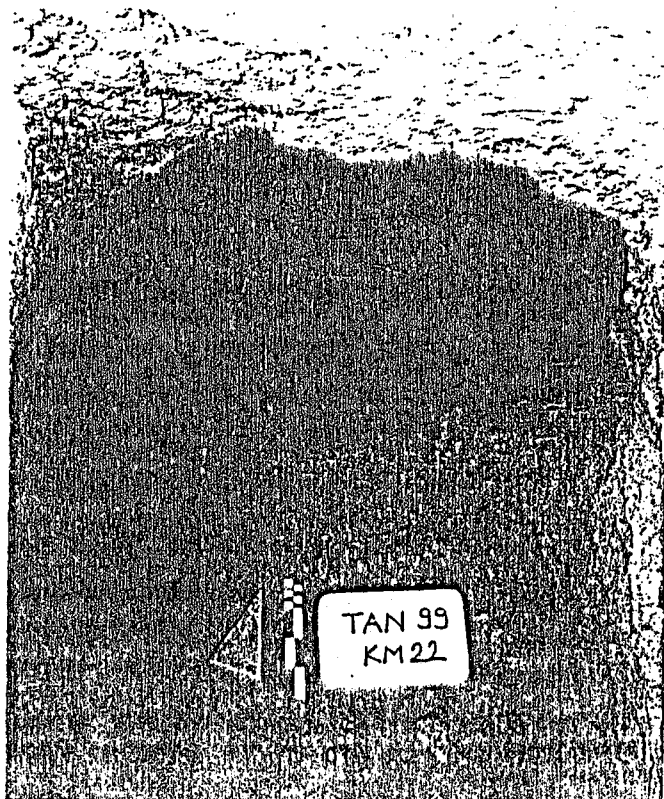

b



a



b

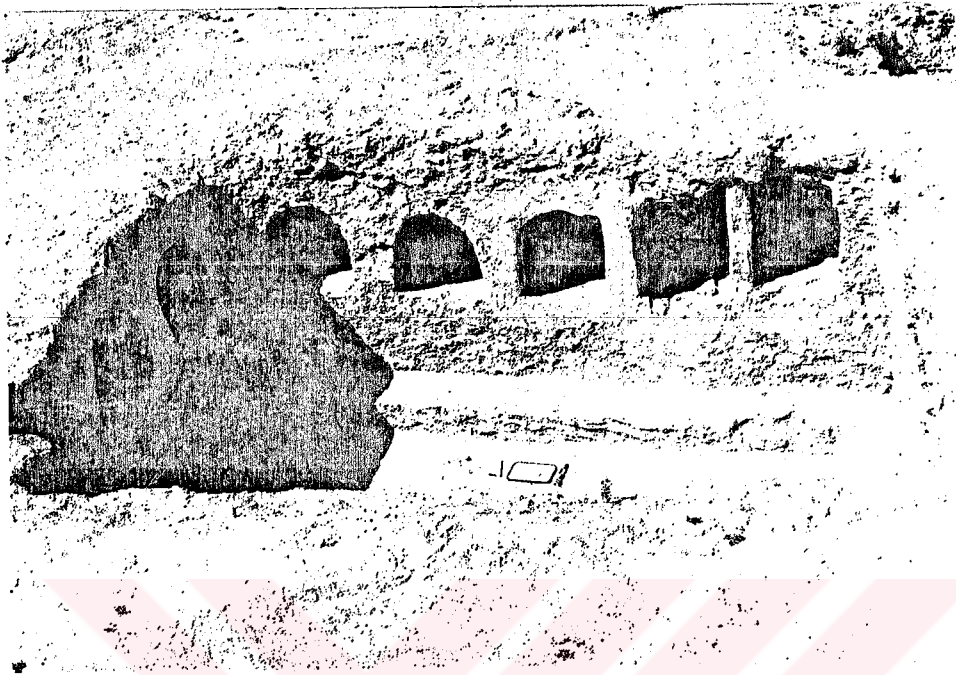

a

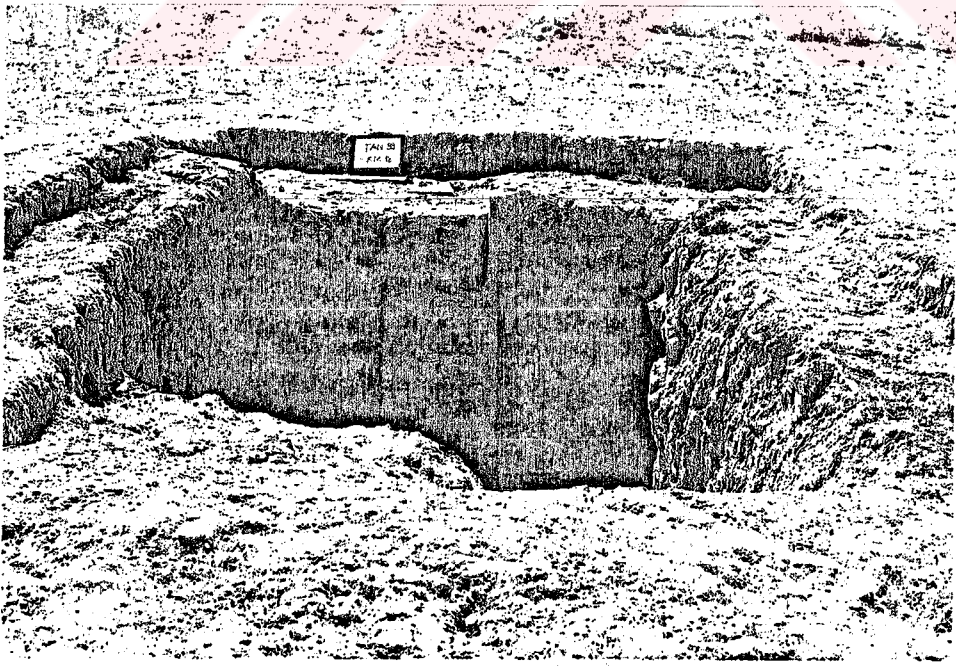

b



a

TAN 193.40

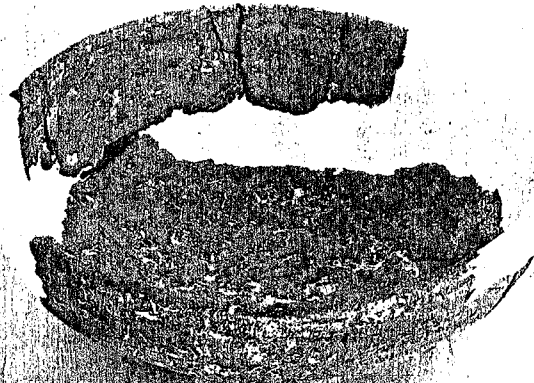

b



TAN TM.3.14/99.15

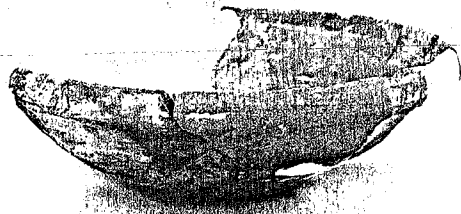

a

TAN/98.35

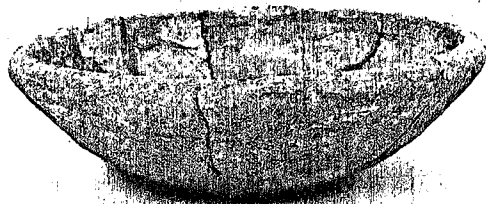

b

TAN/98.43



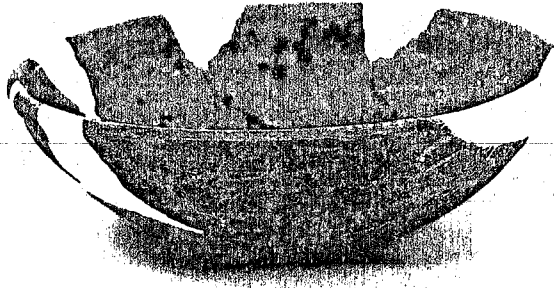

a

TAN / 98.37

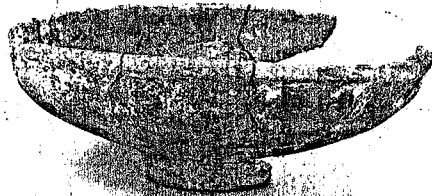

b

TAN / 98.36



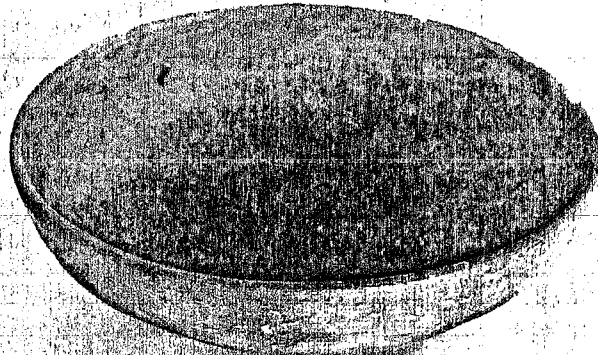

a



TAN TM 3.15/99.16

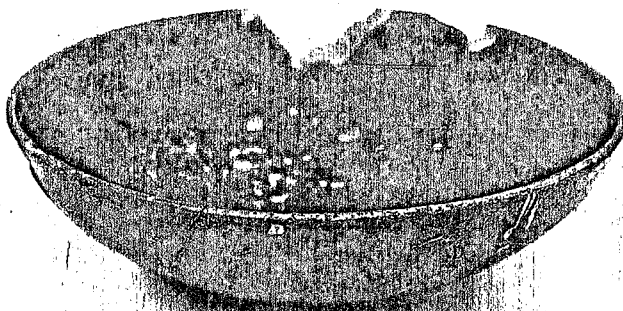

b

TAN 198.42



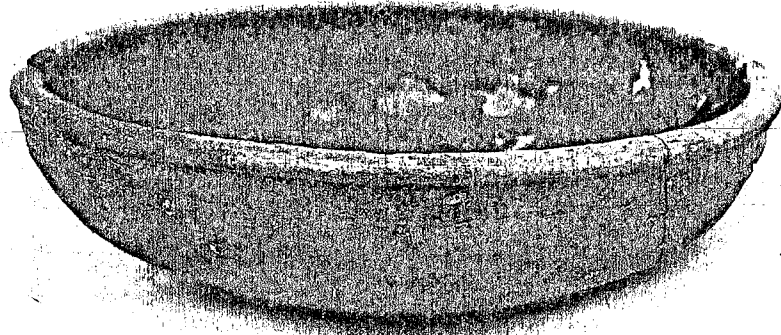

a

TAN 1583

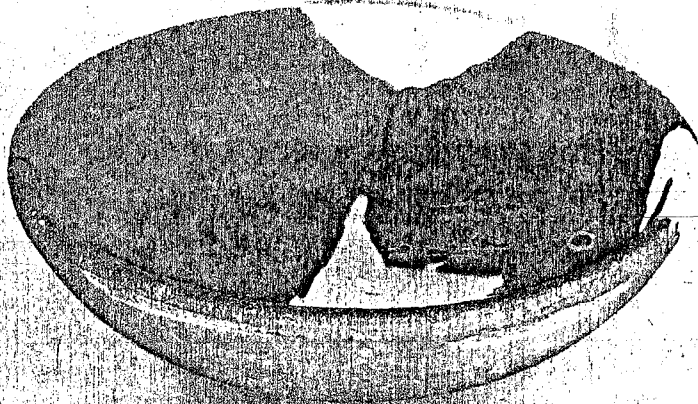

b

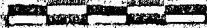

TAN KM 35 66/99.14



a

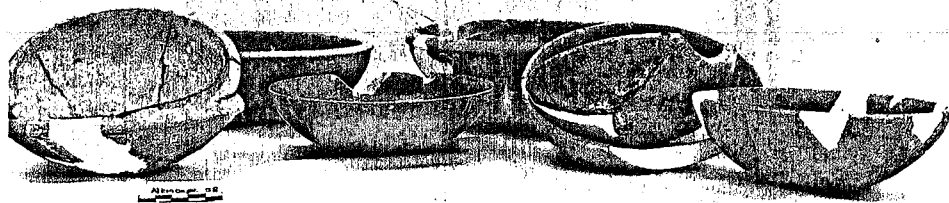

b

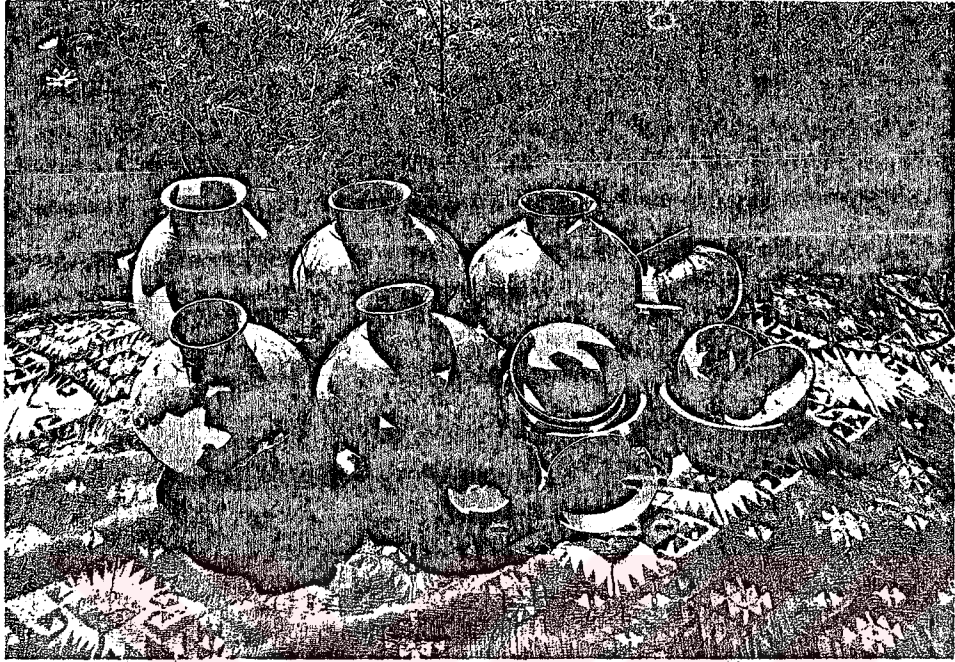

a



b

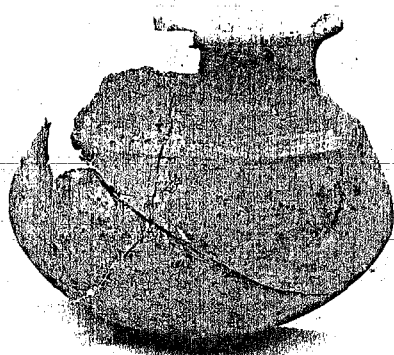

a

TAN 198 1.4



b



TAN-TM3-16

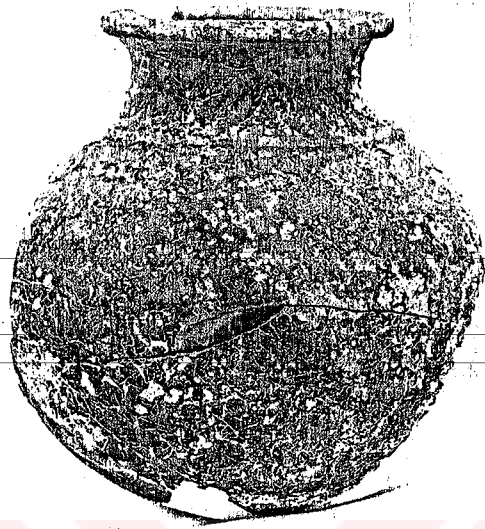

a

TAN/98.45

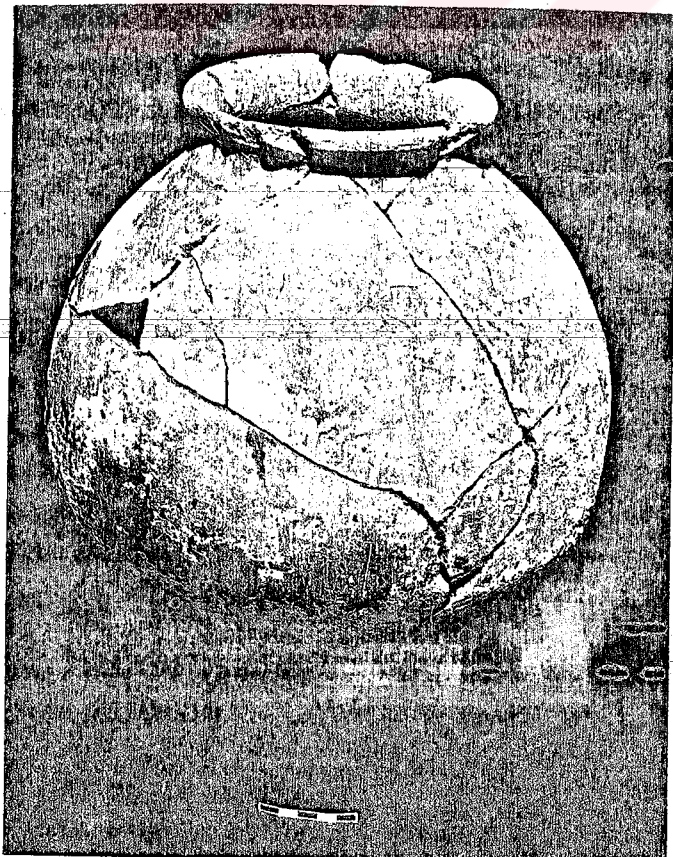

b



a



b



a

TAN-2442-4



b



TAN UR.3.1/33.4



a

TAN/58-45



b

TAN/58-46





a

TAN-KMG.21

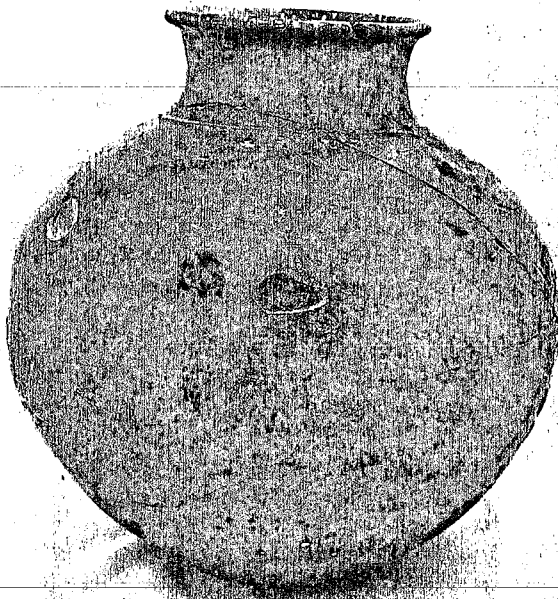

b

TAN/55 28





a

TN-UR3



b



a



TRN-12.41/99.0

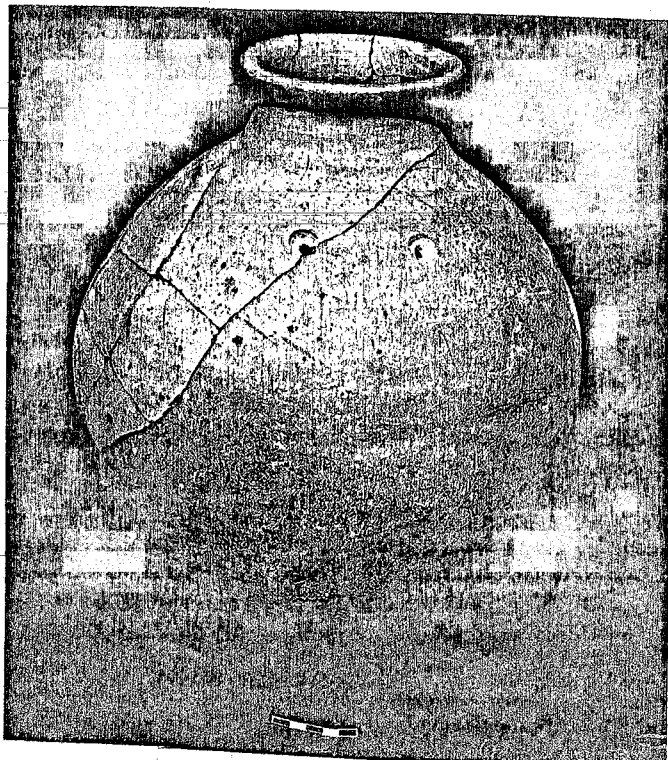

b

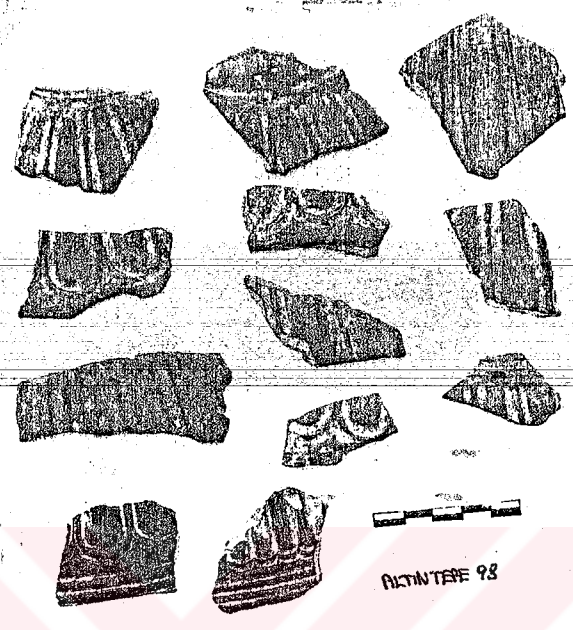

a

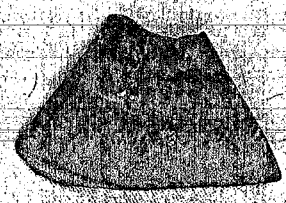

TAN-KM20

b



a

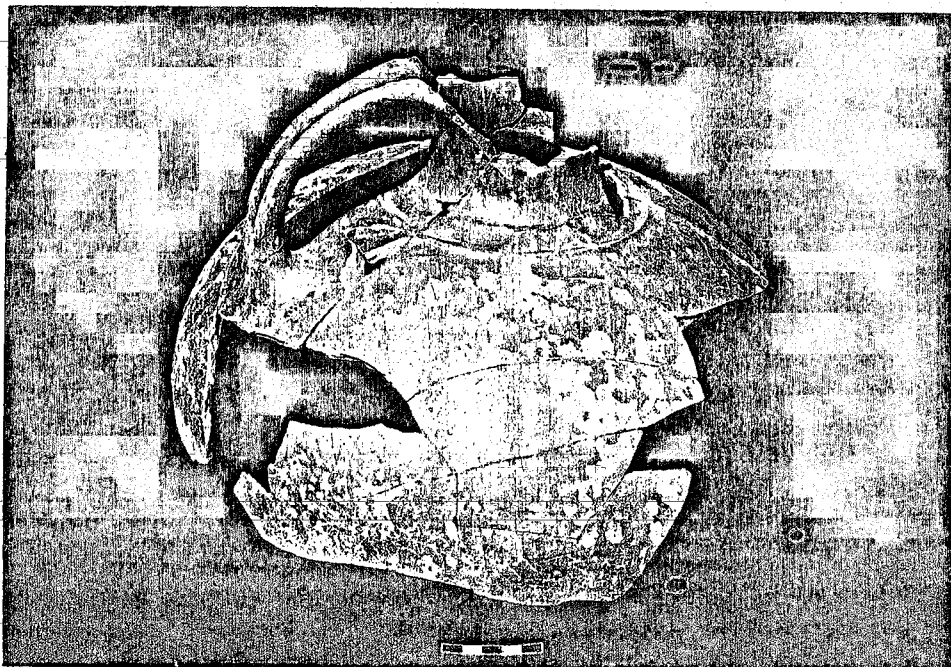

b



a



TAN-KM 30



b



1

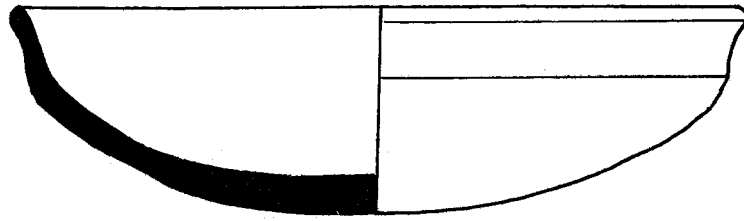

2

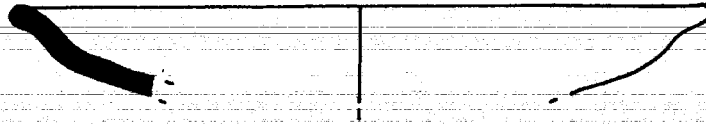

3

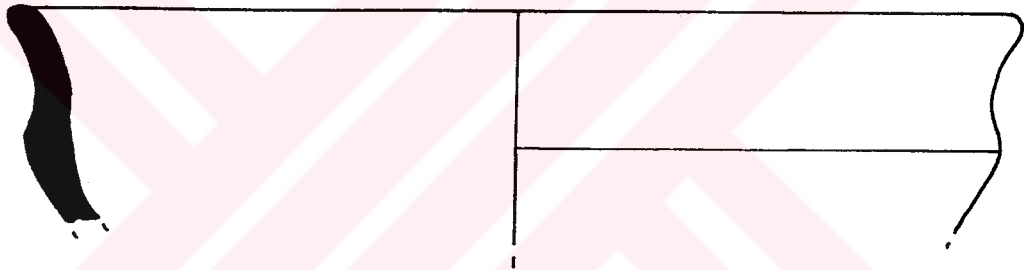

4

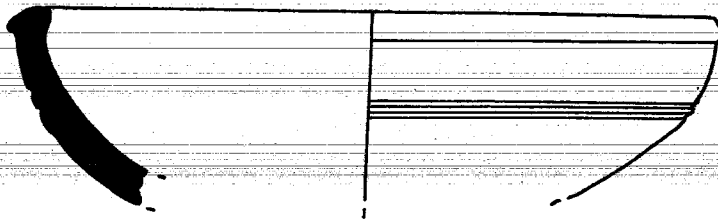

5

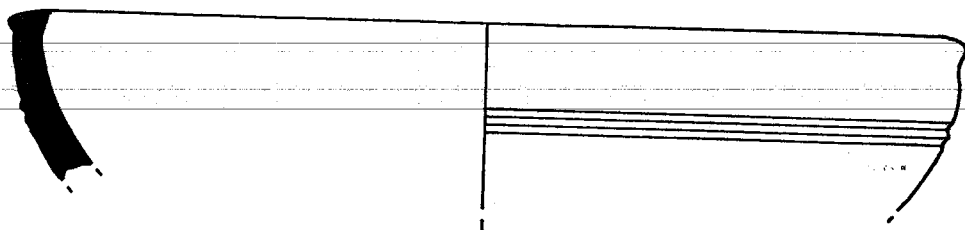

1



2

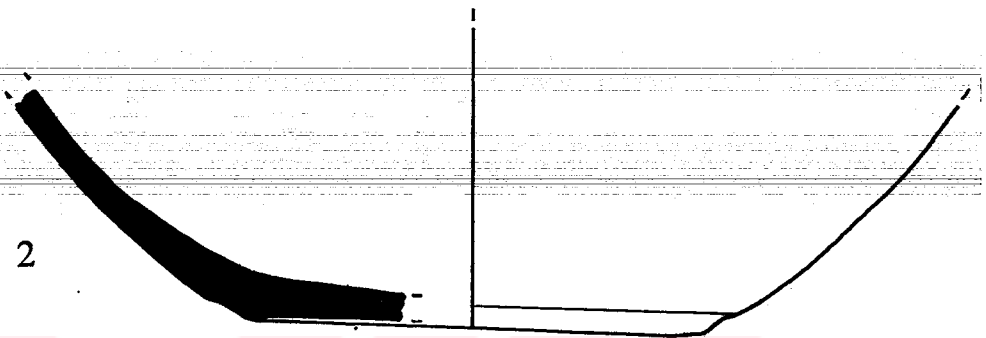

3



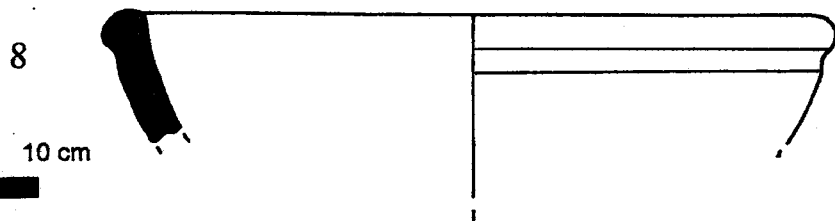
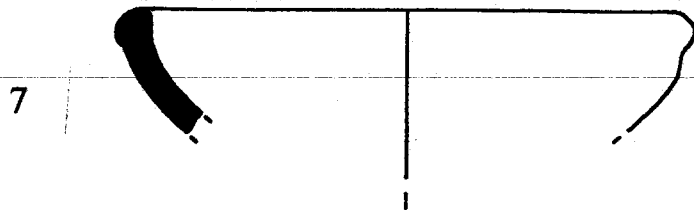
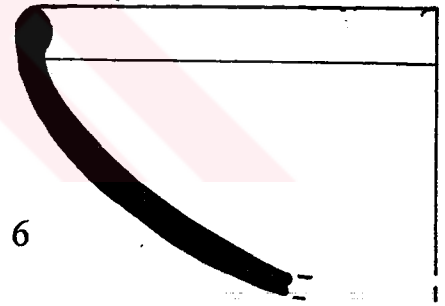
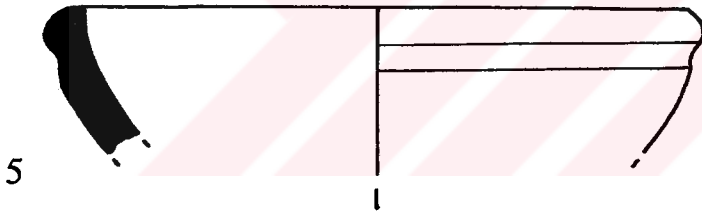
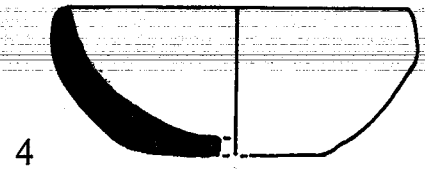
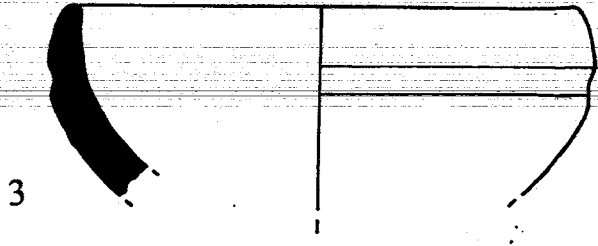
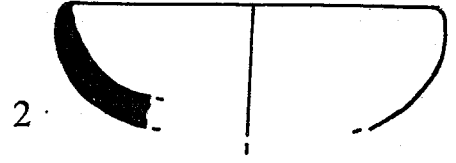
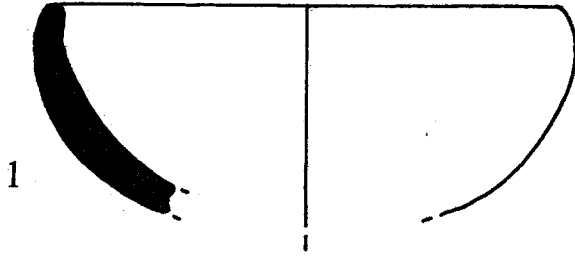

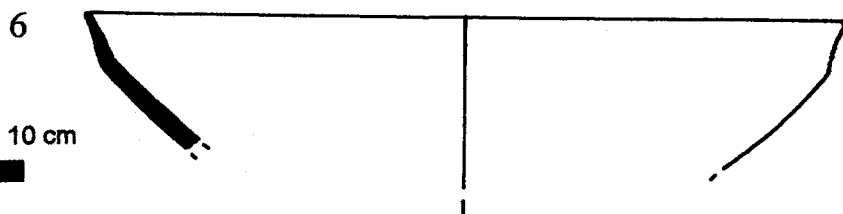
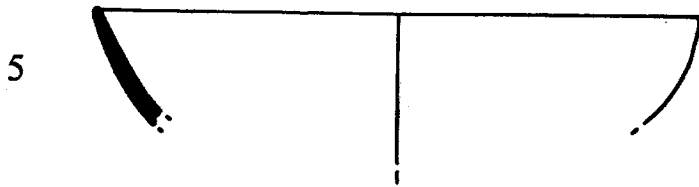
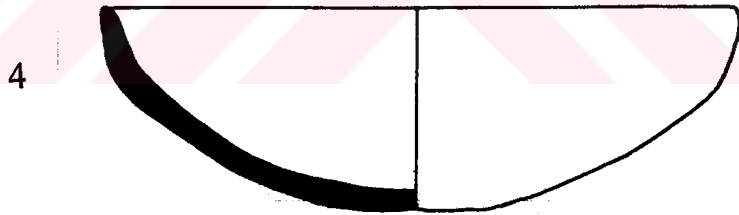
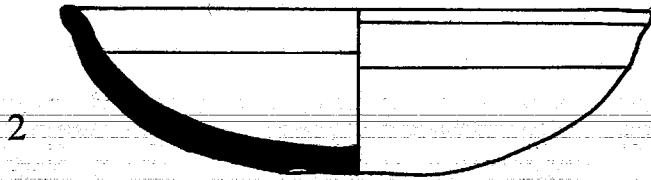
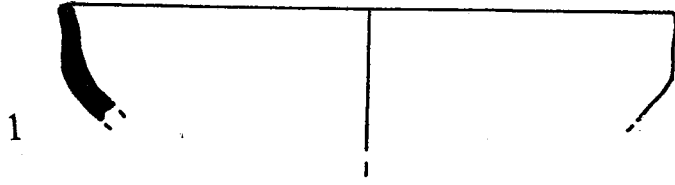

1

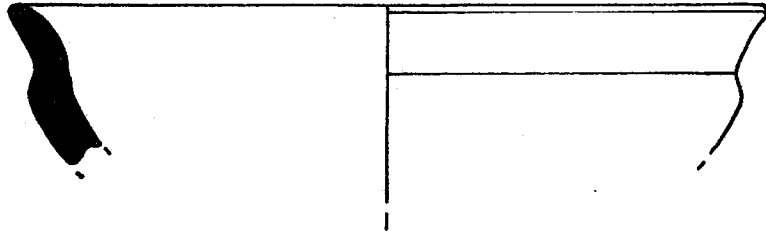

2

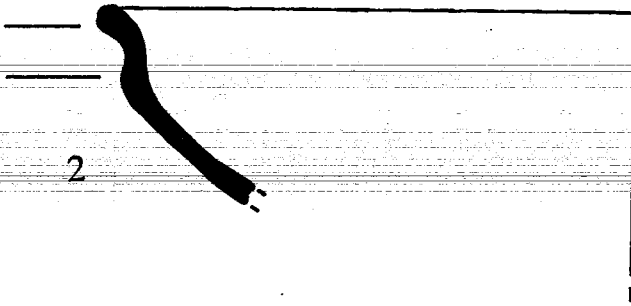

3

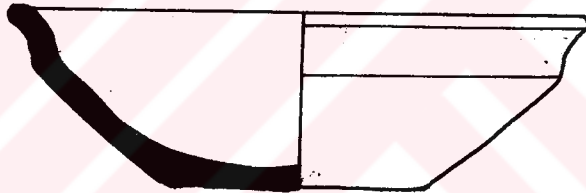

4

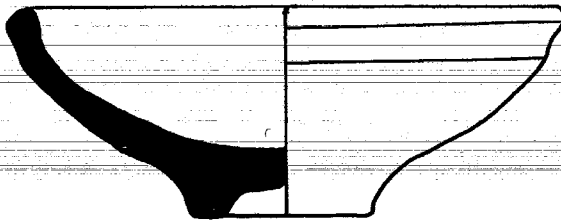

5

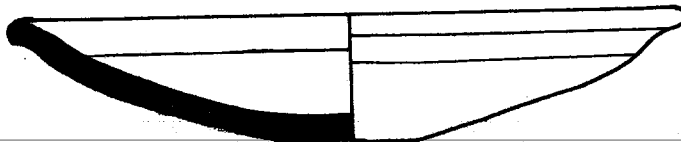

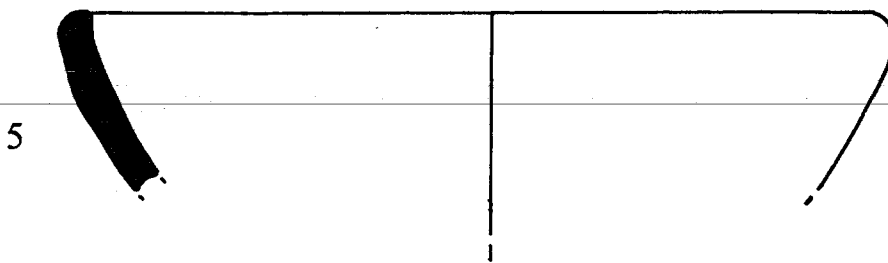
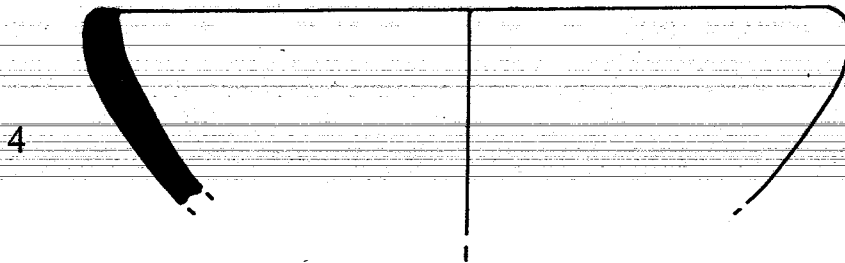
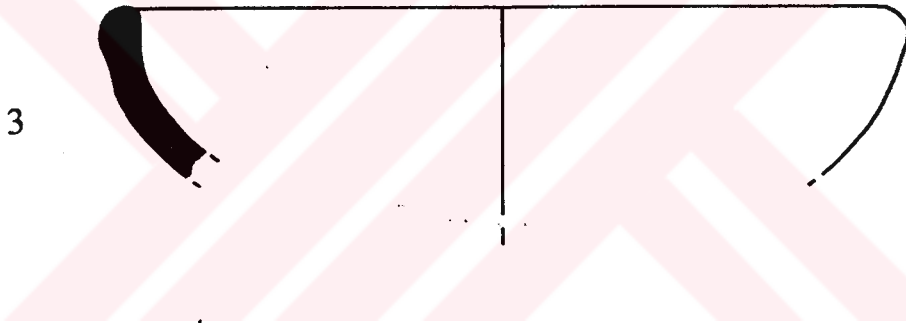
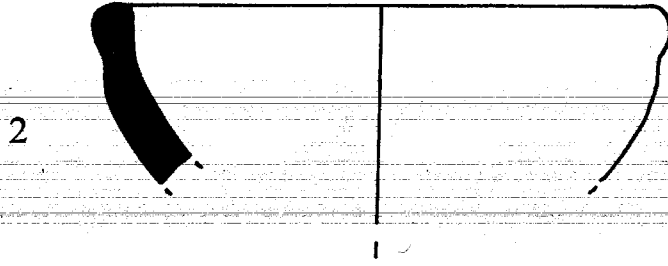
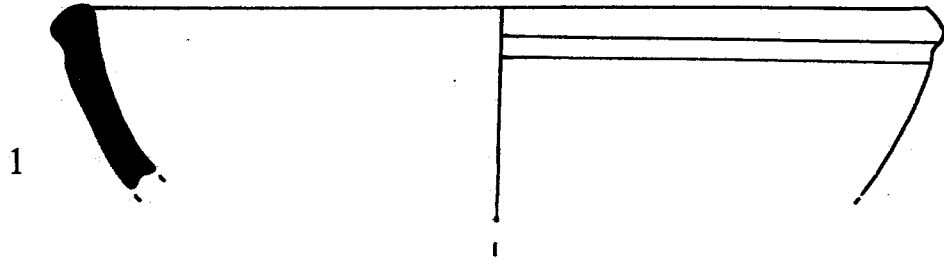

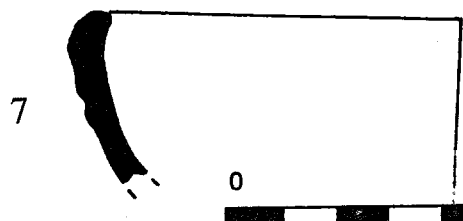
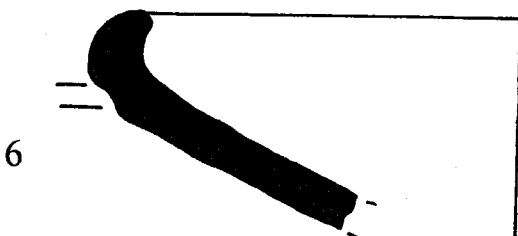
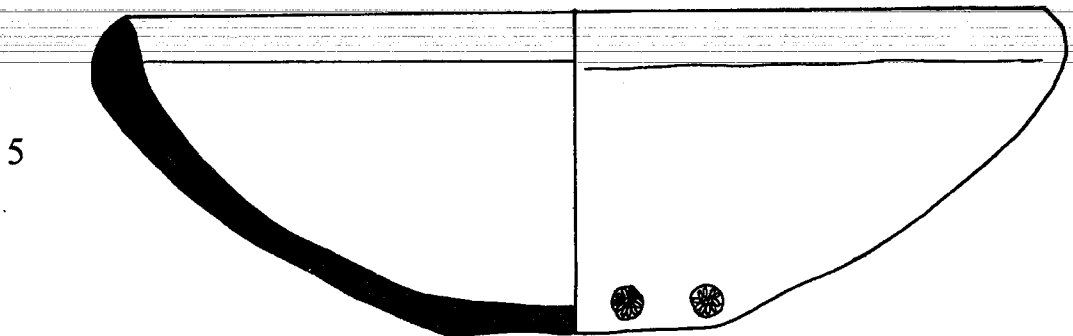
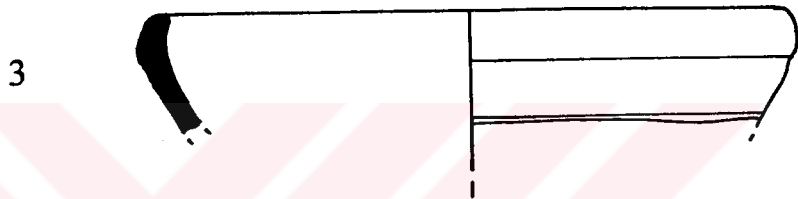
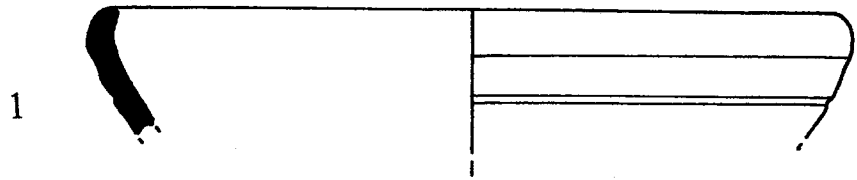

1

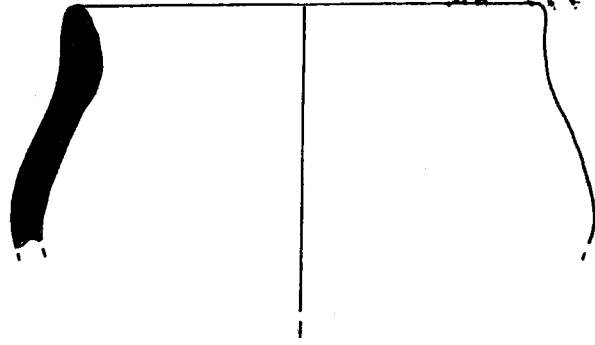

2

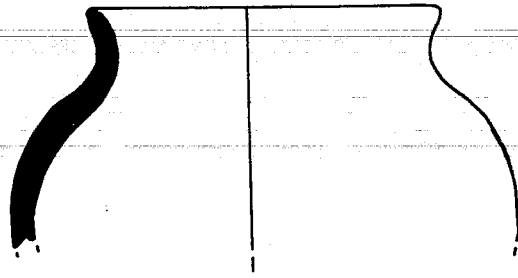

3

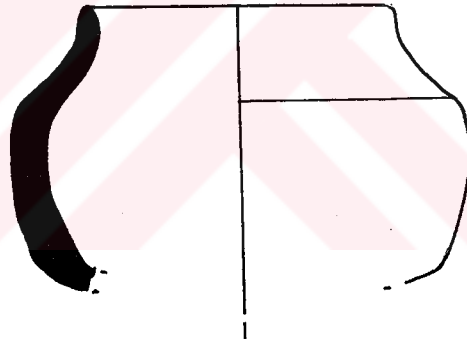

4

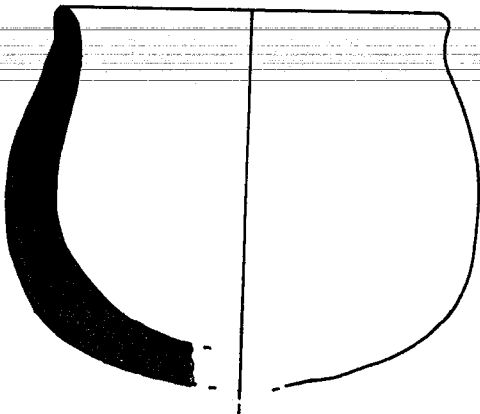

5

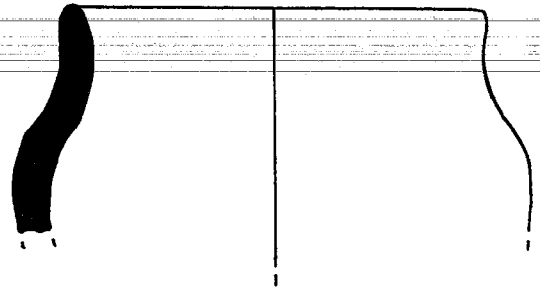

0

10 cm



6

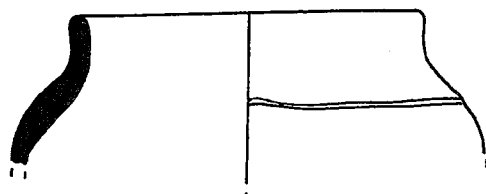

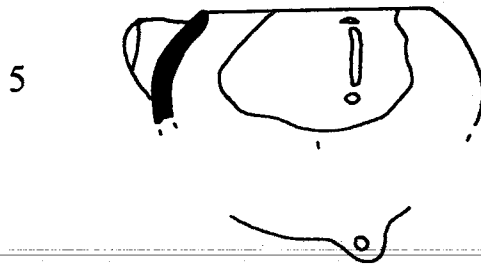
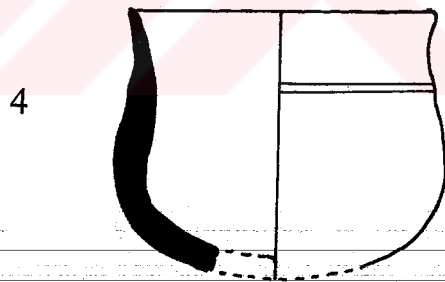
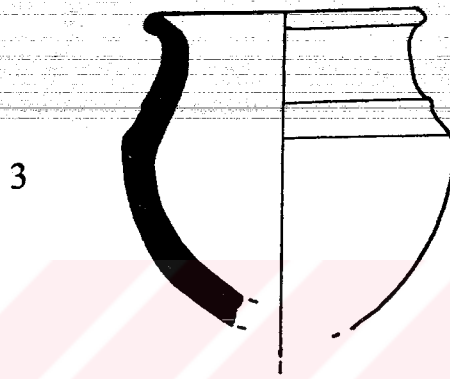
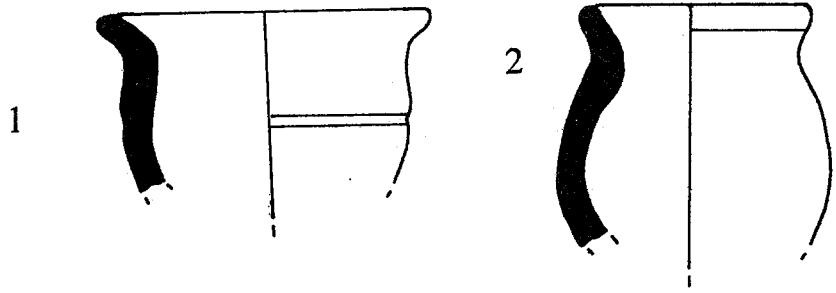

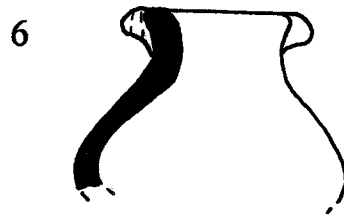
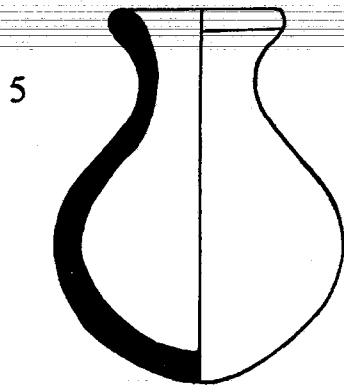
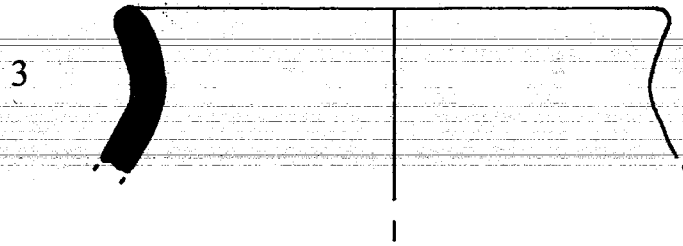
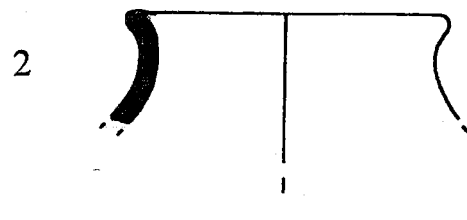
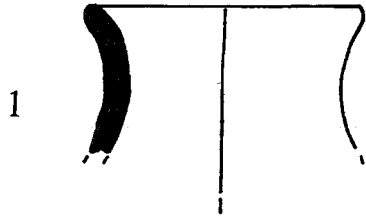

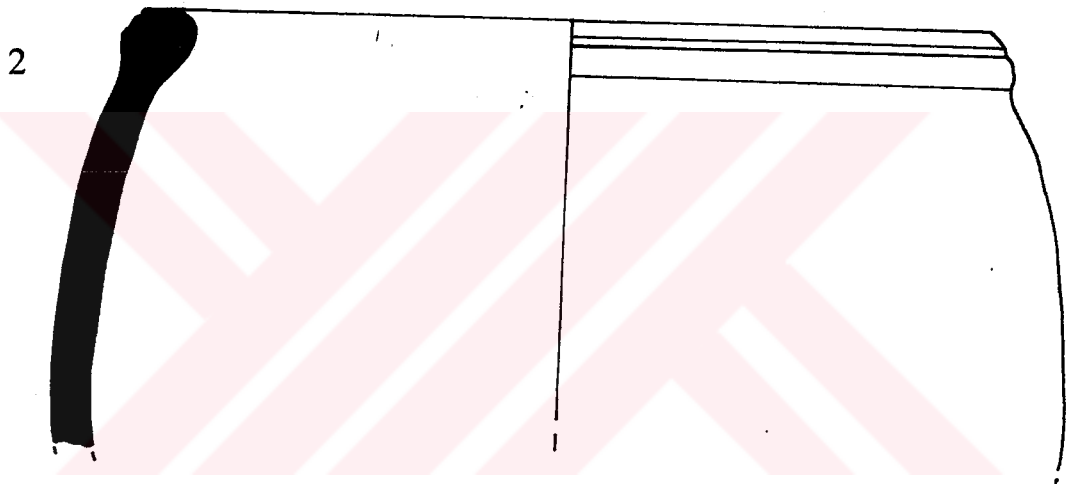
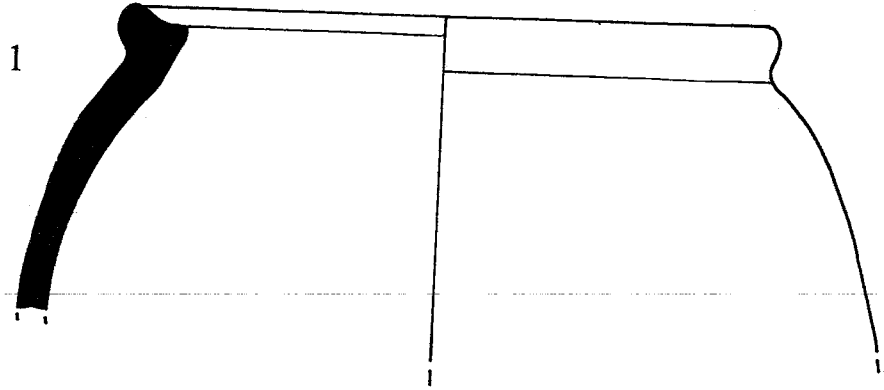

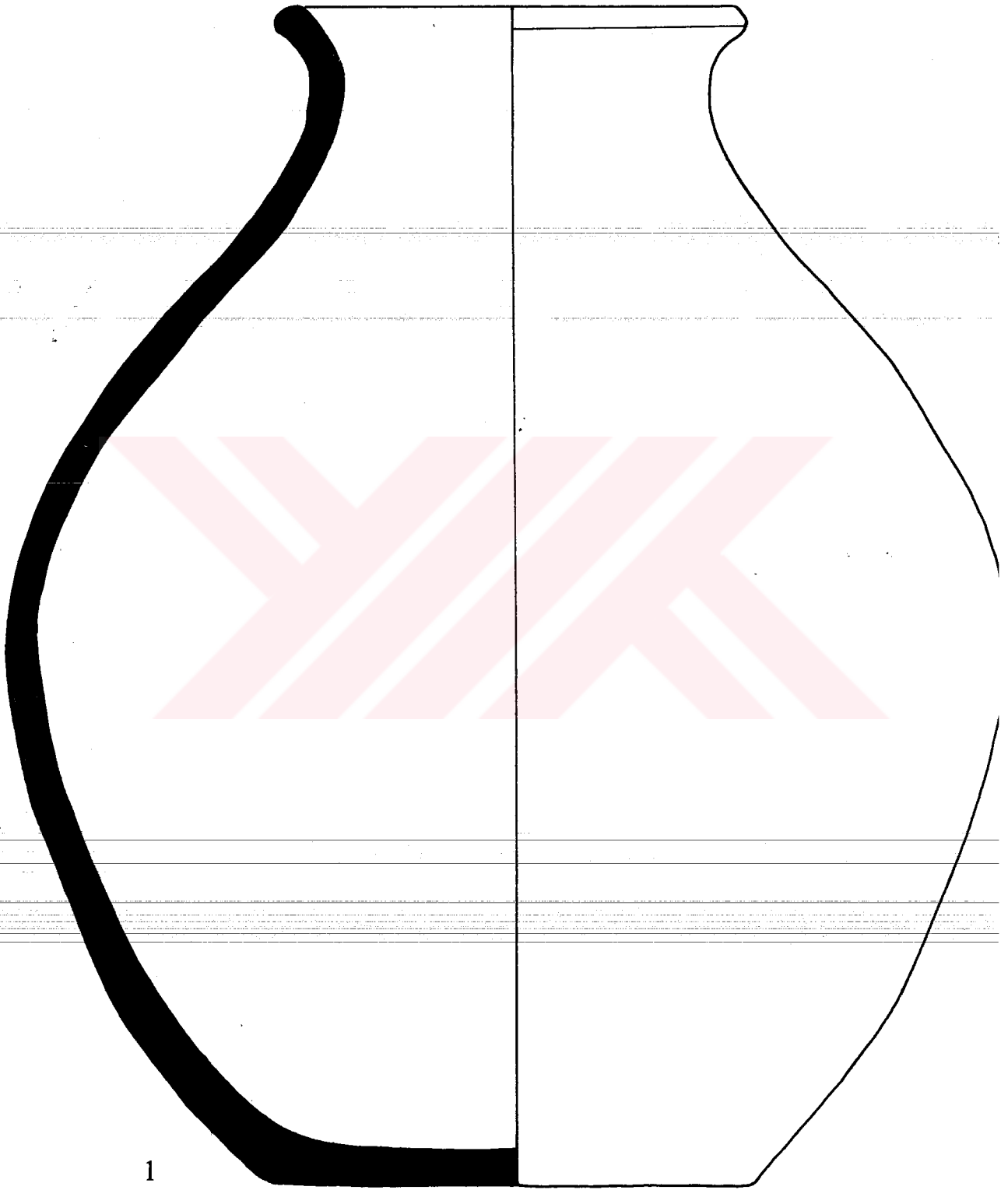

1



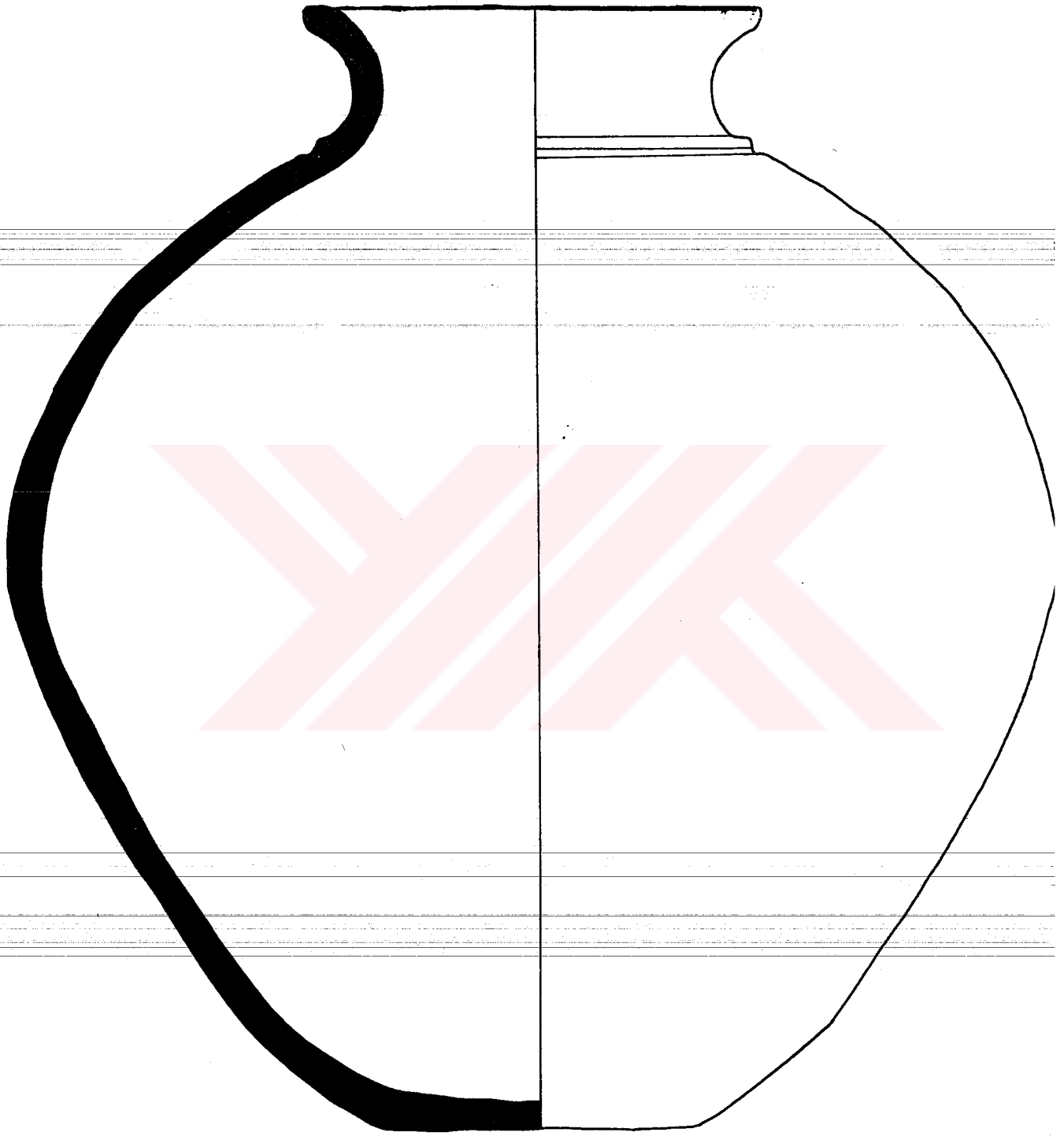

1

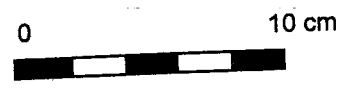

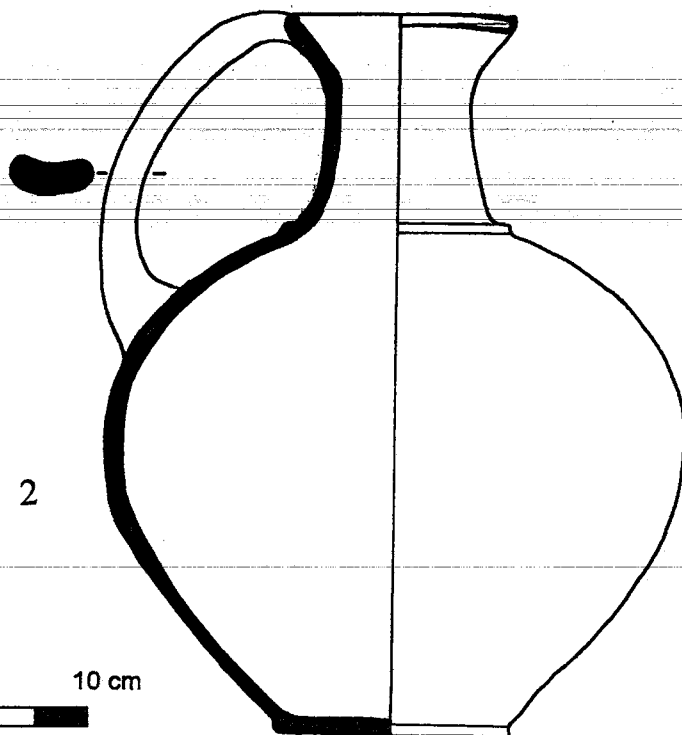
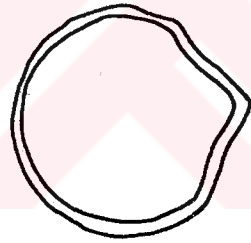
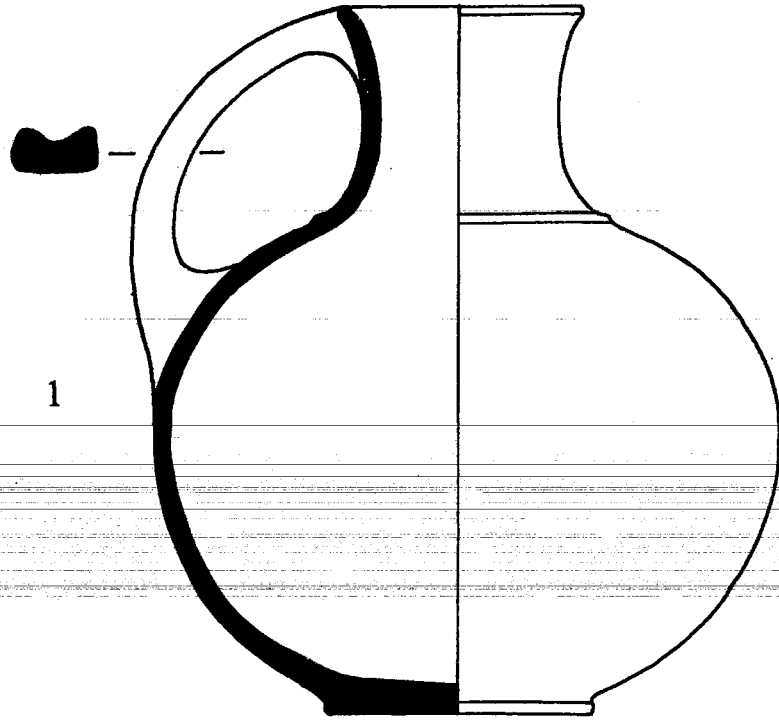

1

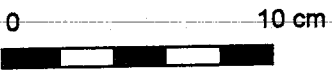
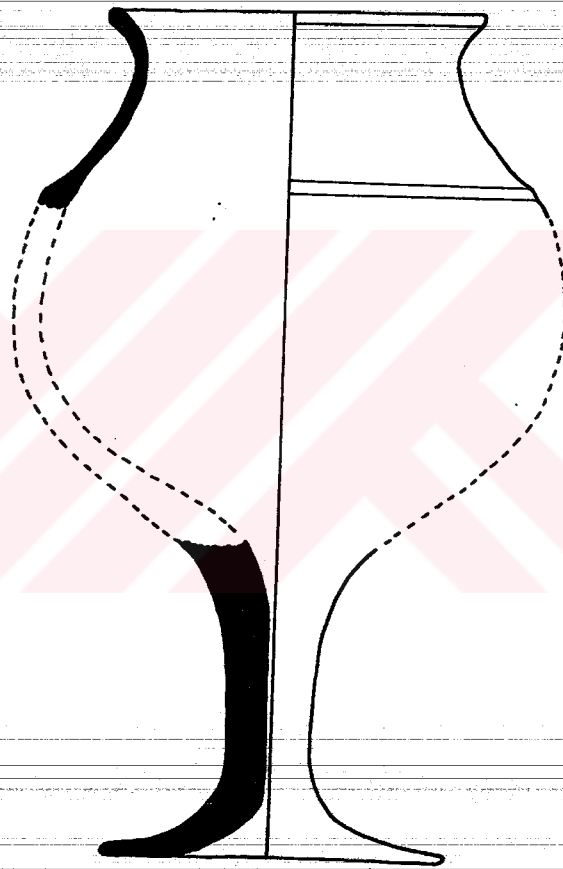

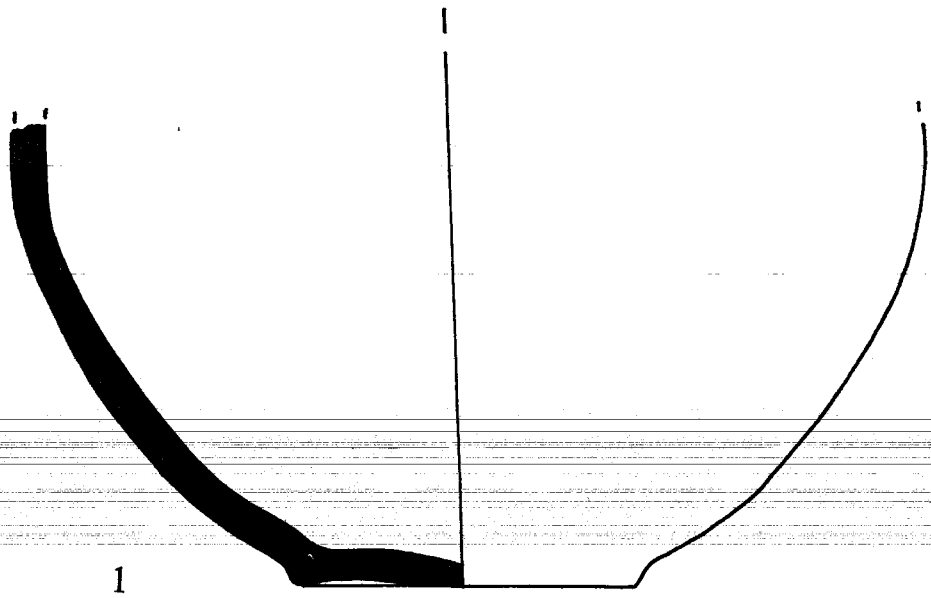

2

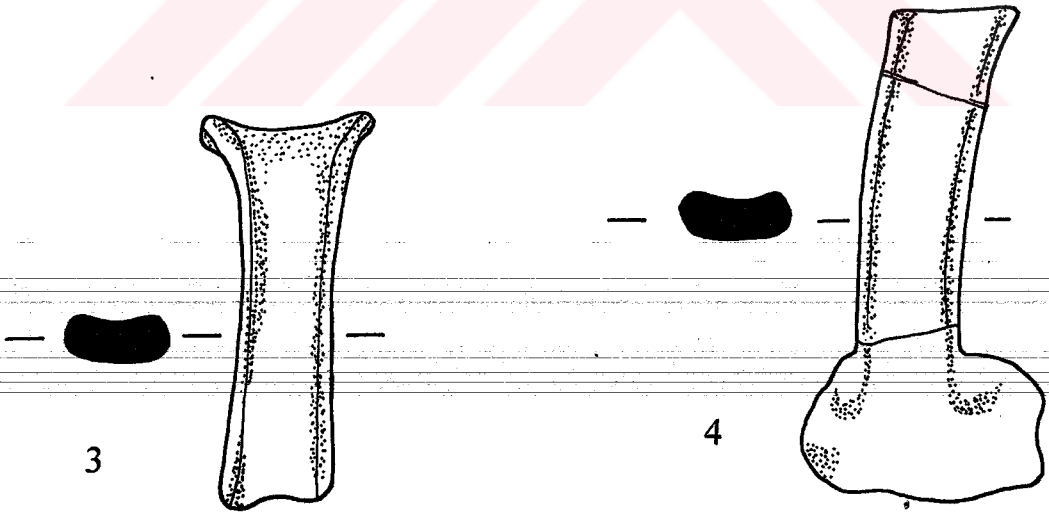
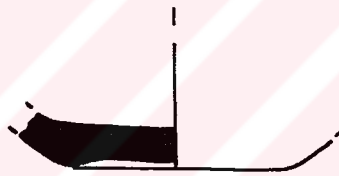

5

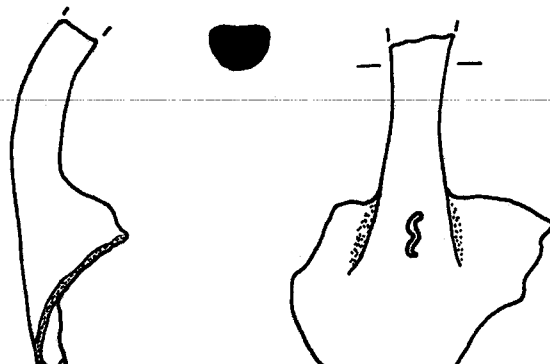

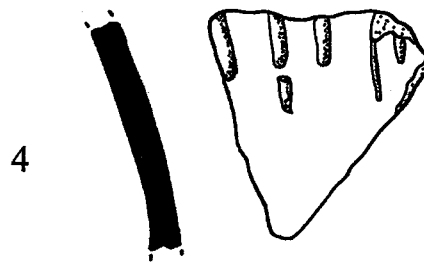
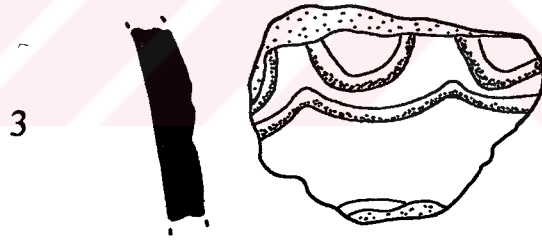
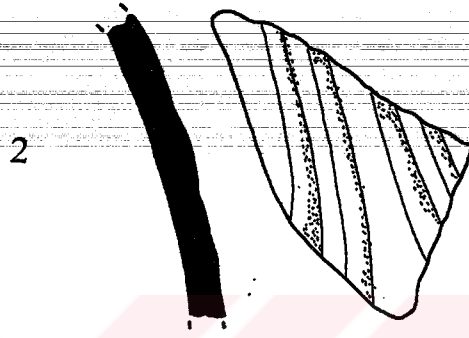
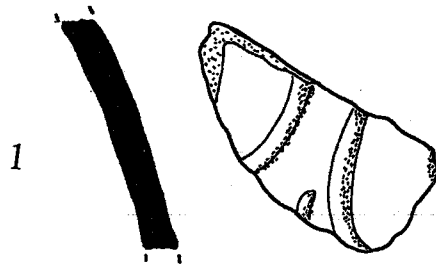

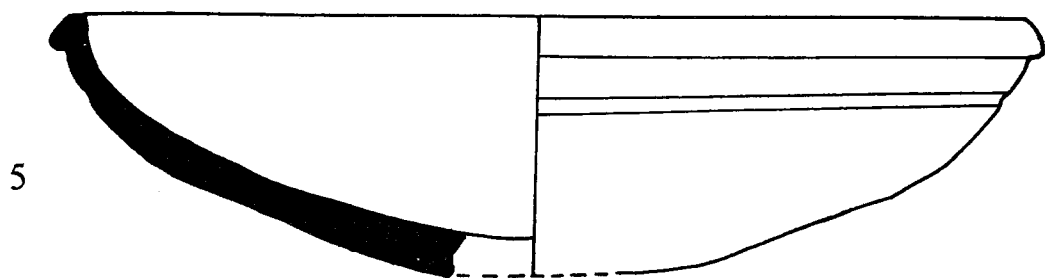
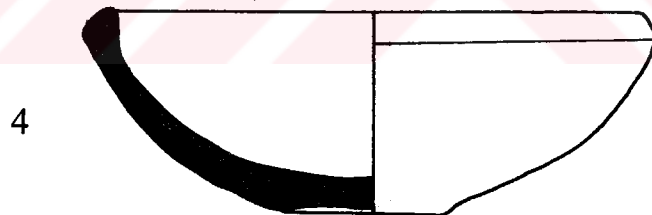
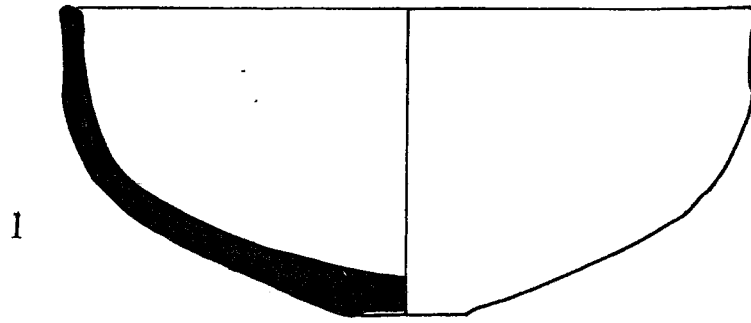

1

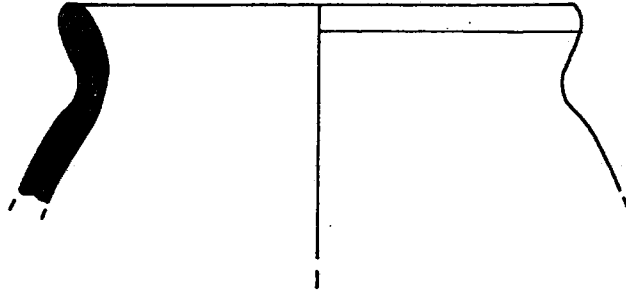

2

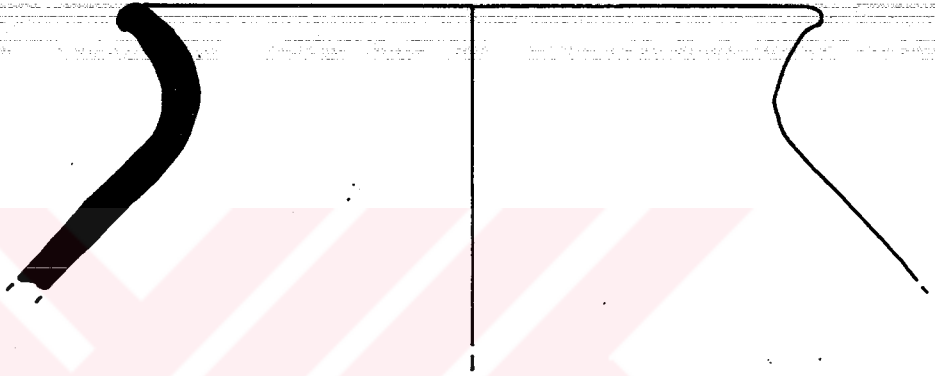

3

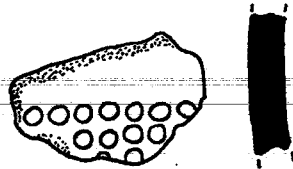

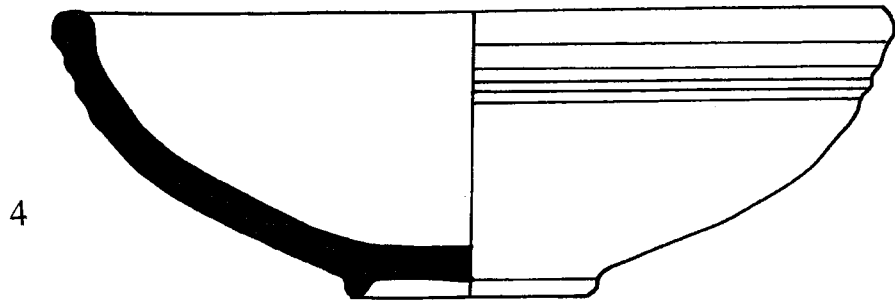
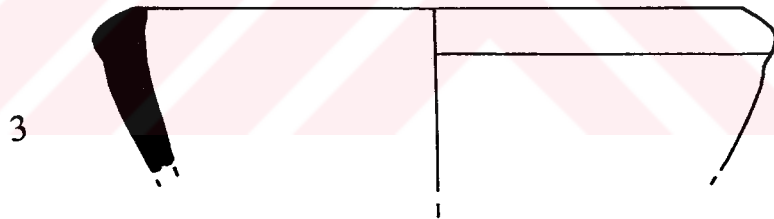
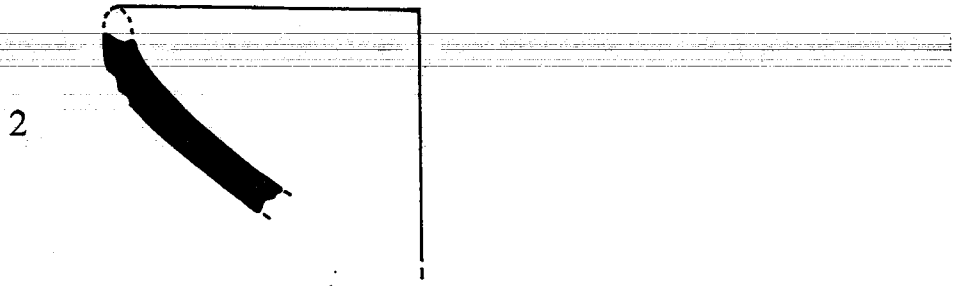
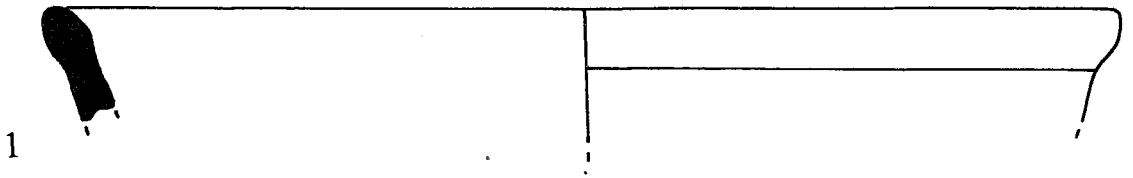

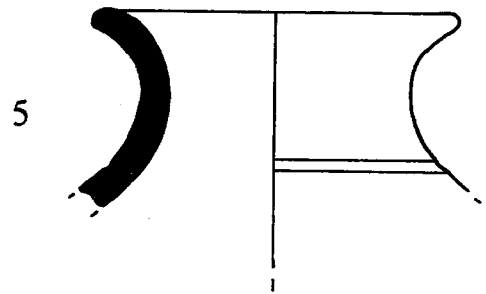
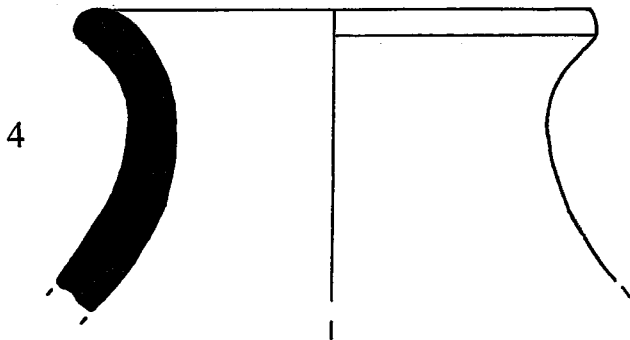
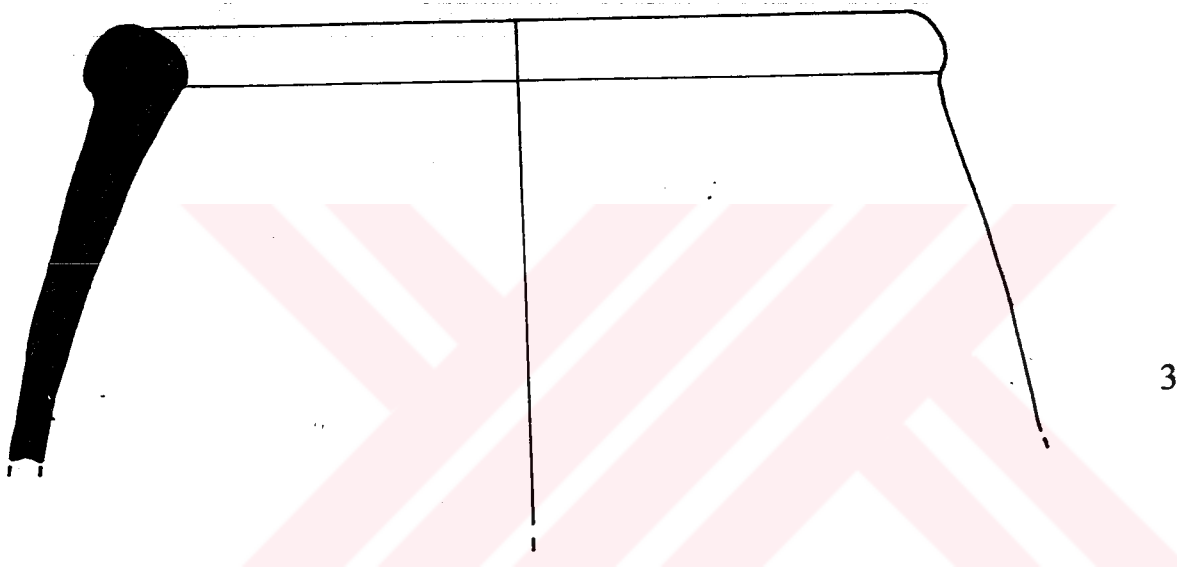
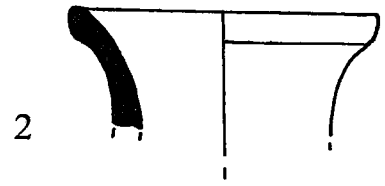
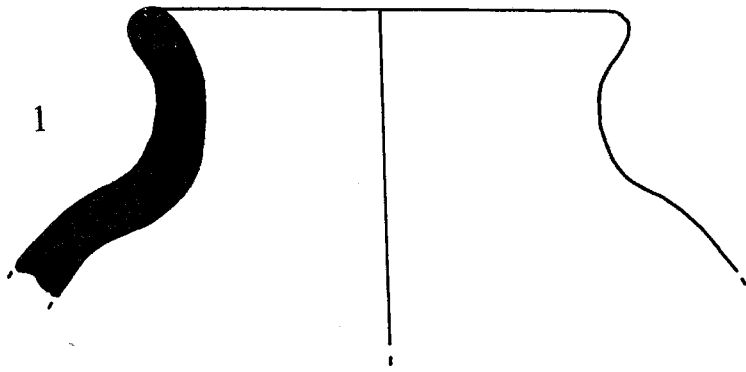

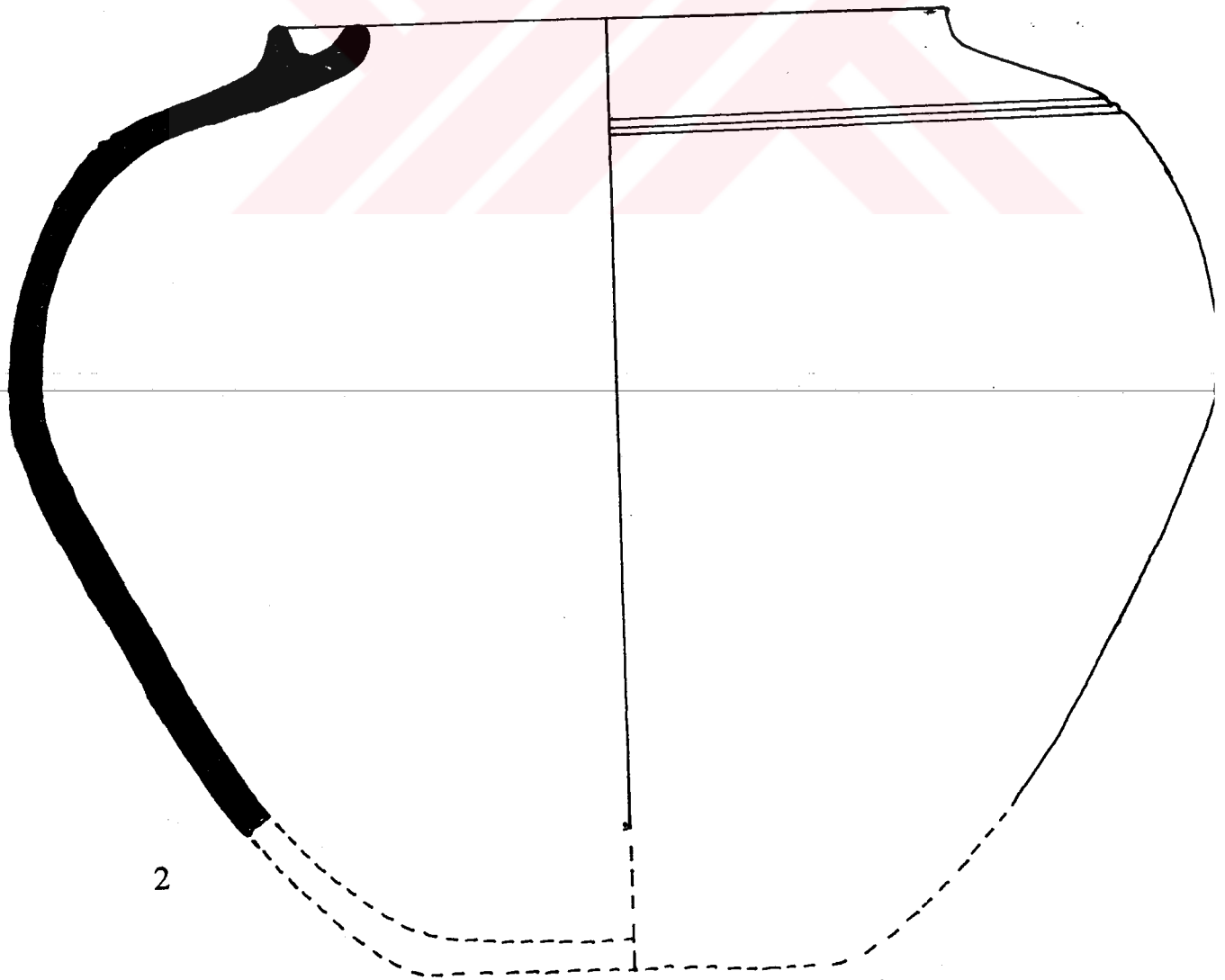
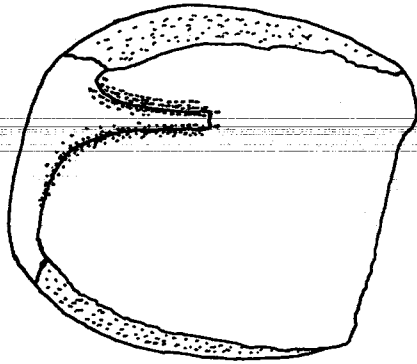
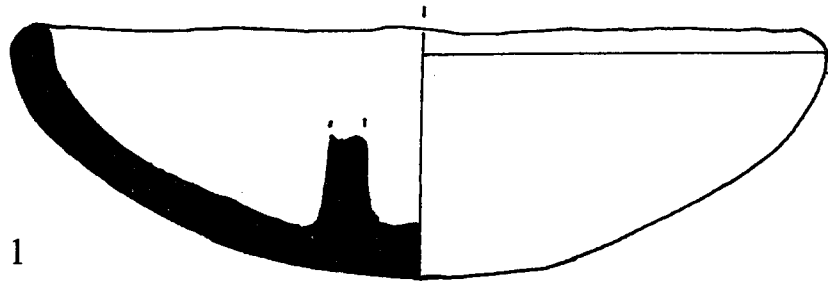

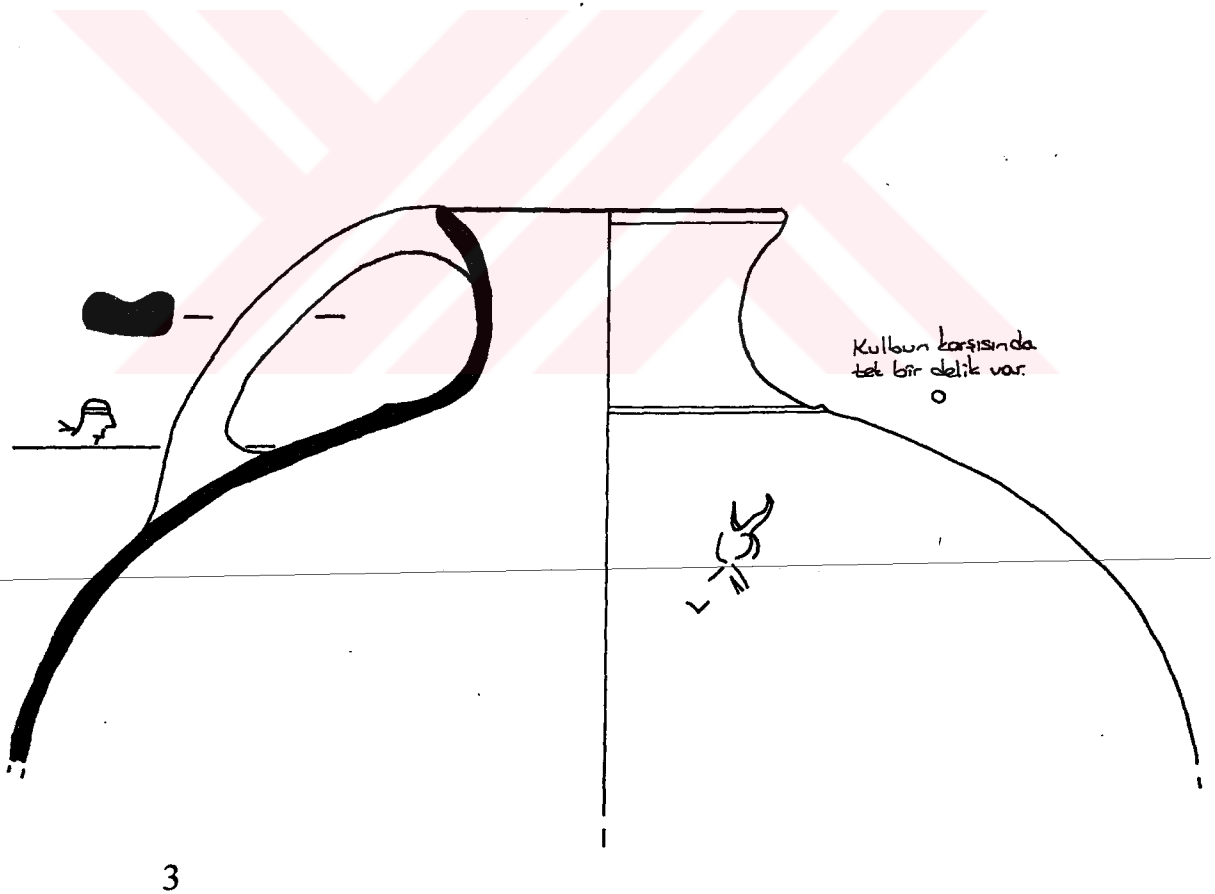
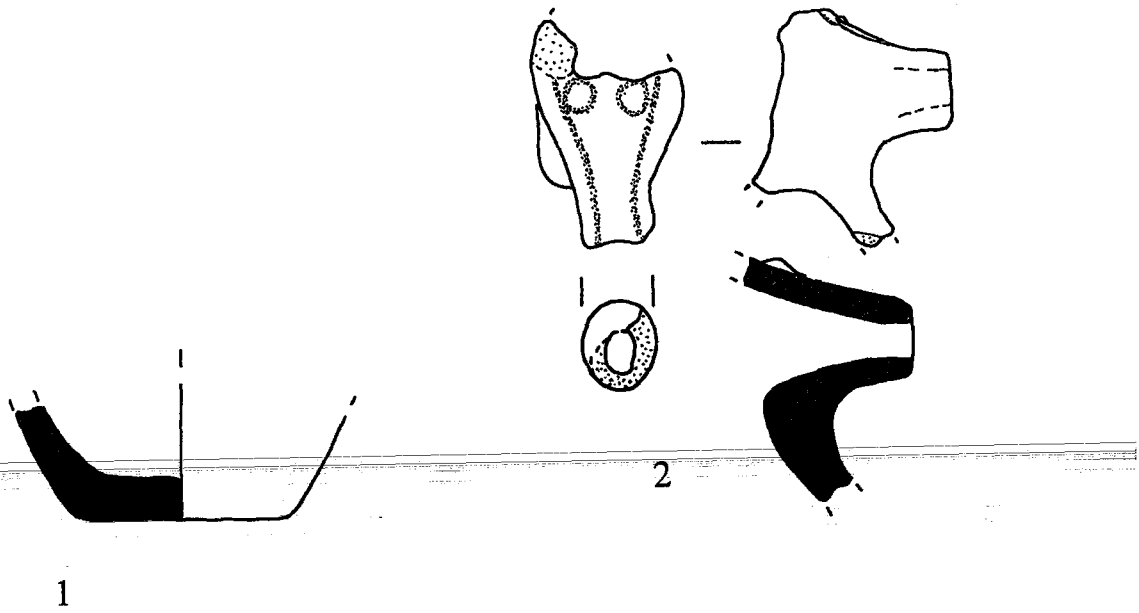

Levha L

750 0111

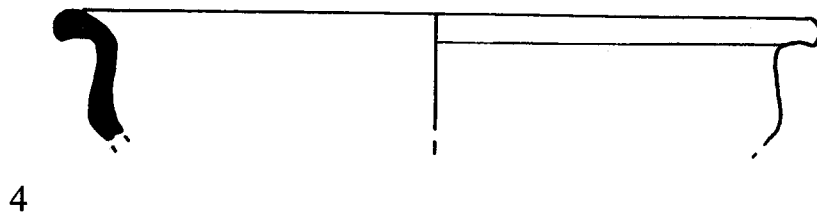
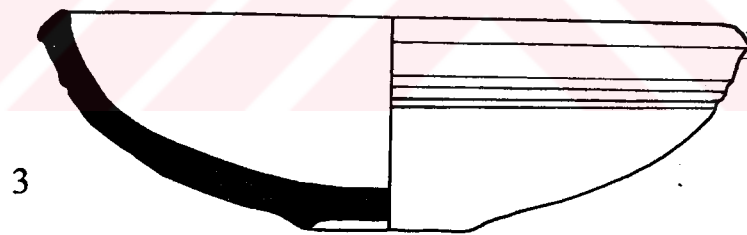
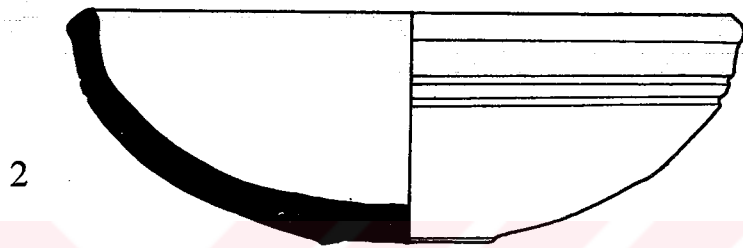
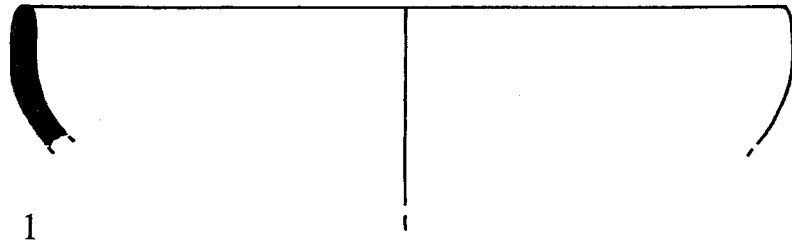

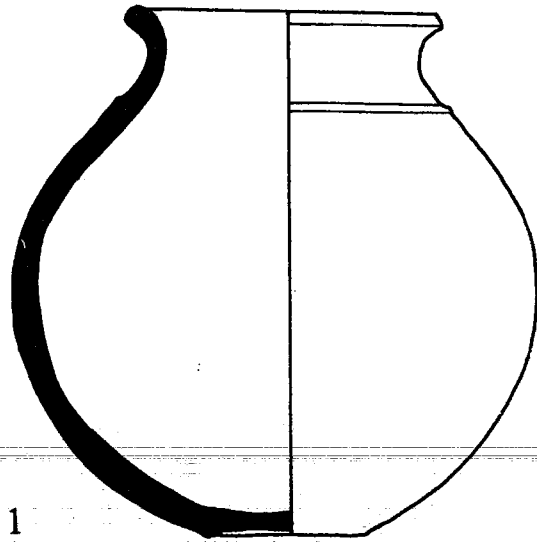

1

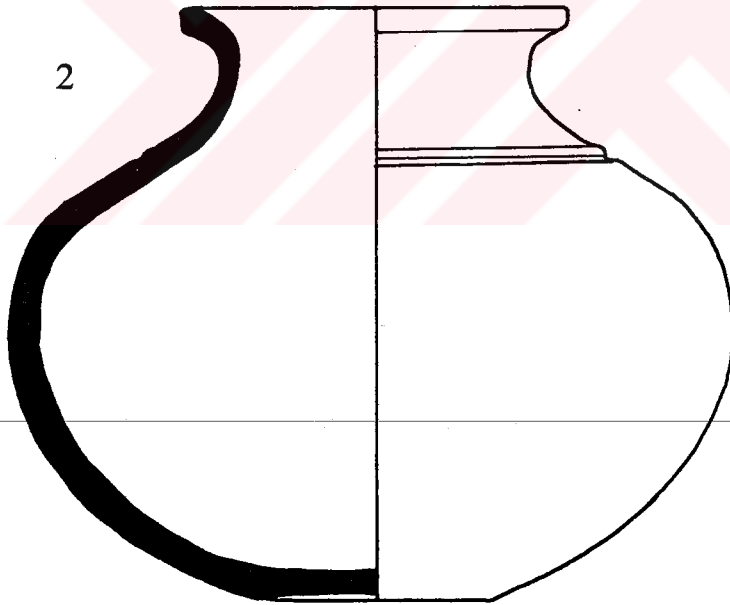

2

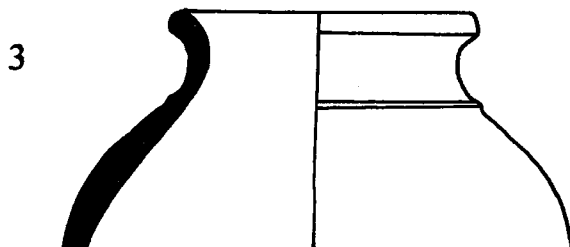

3



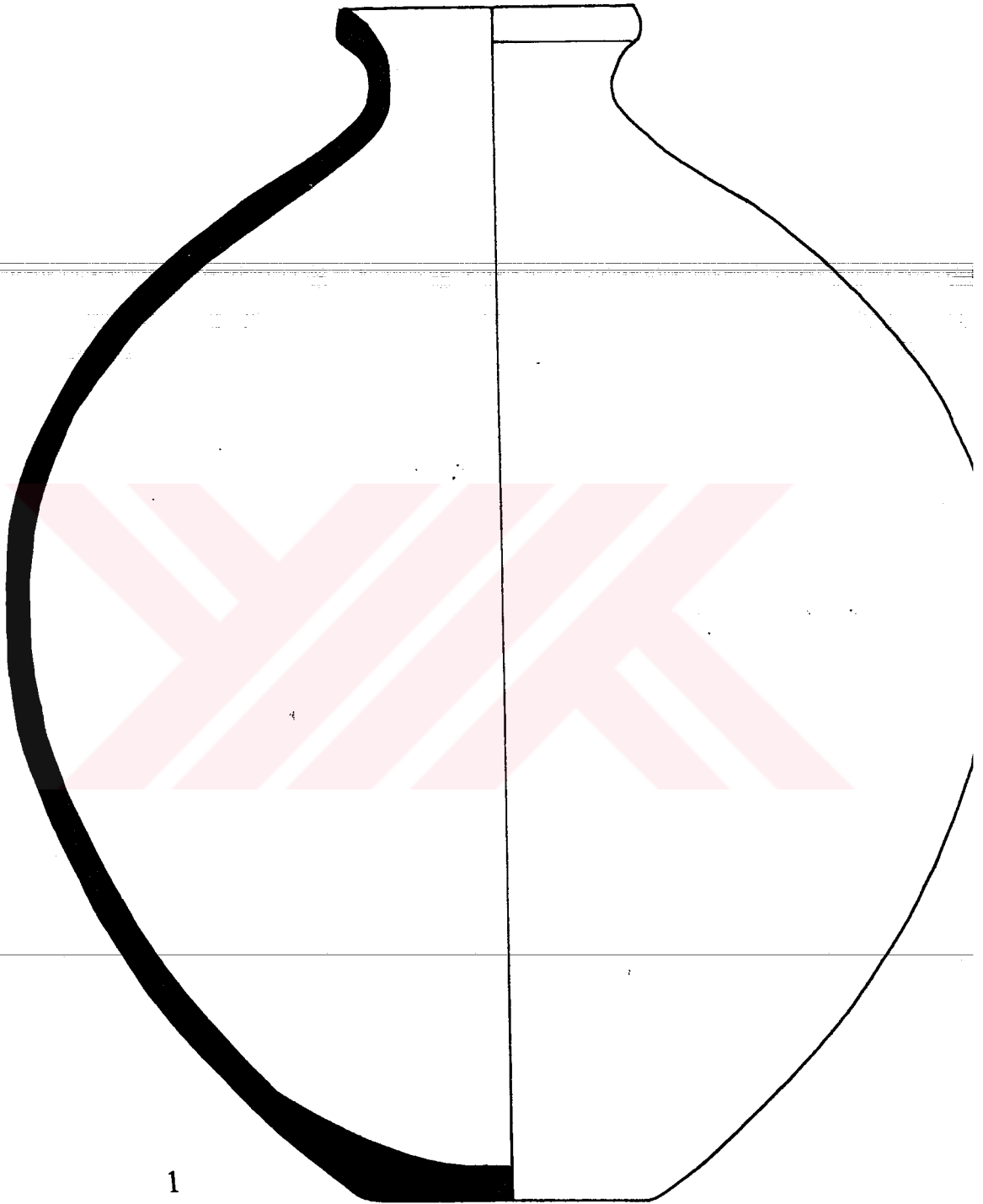

1



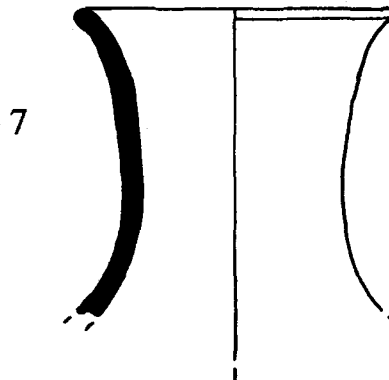
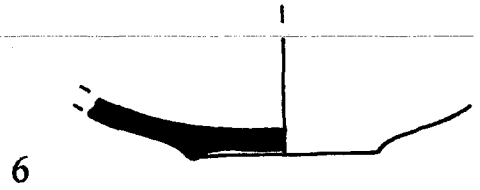
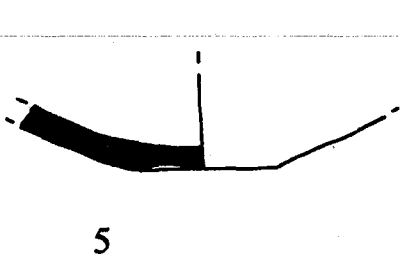
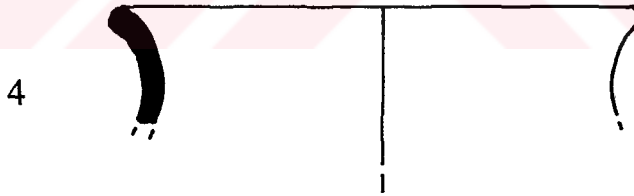
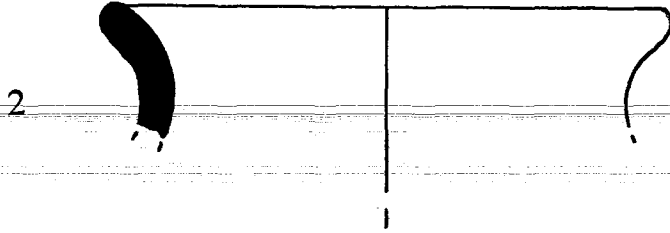

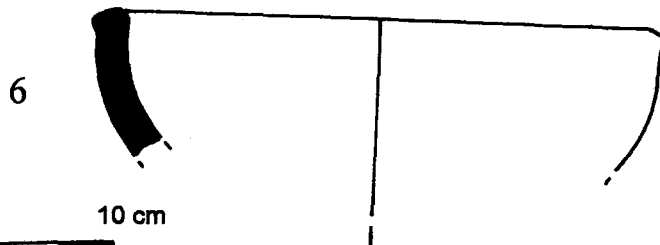
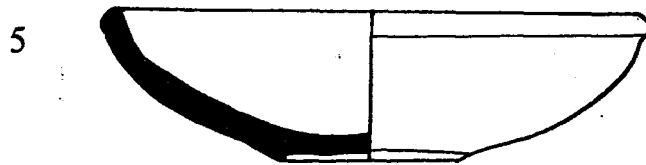
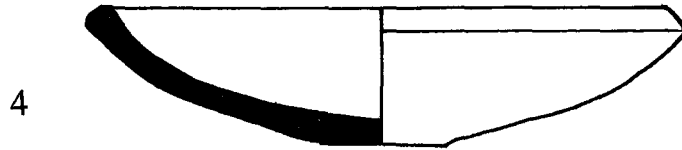
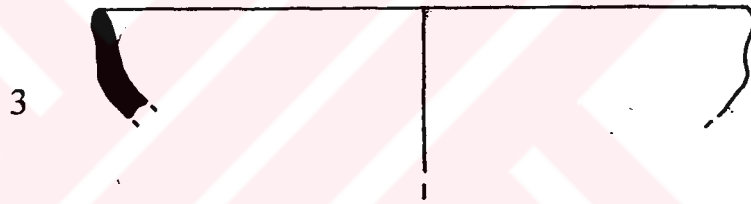
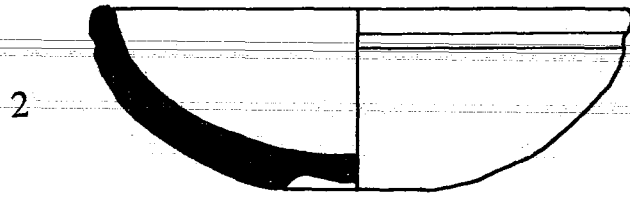
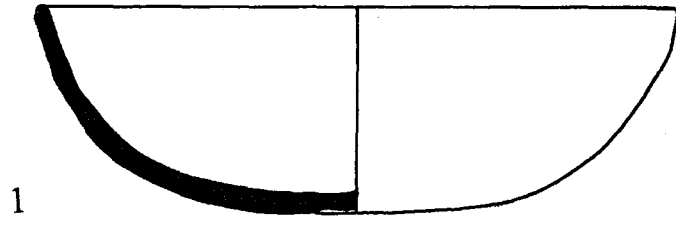

0 10 cm

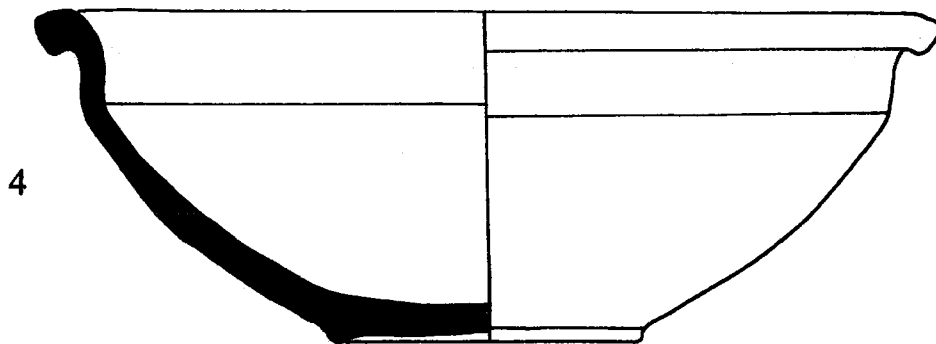
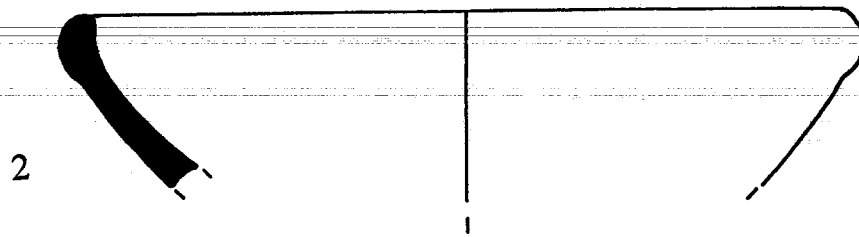
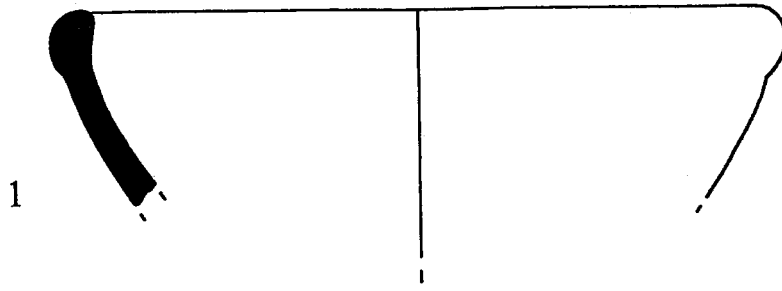

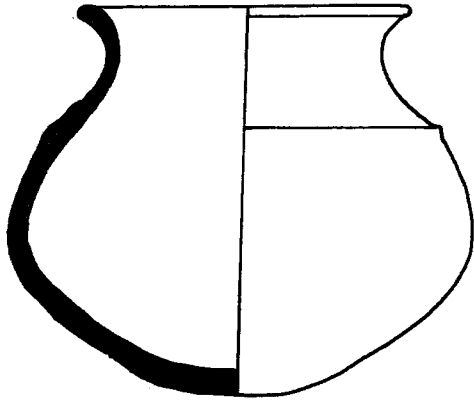

1

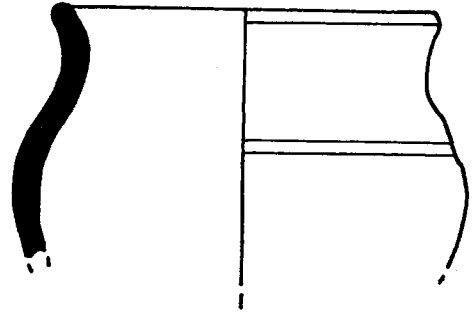

2

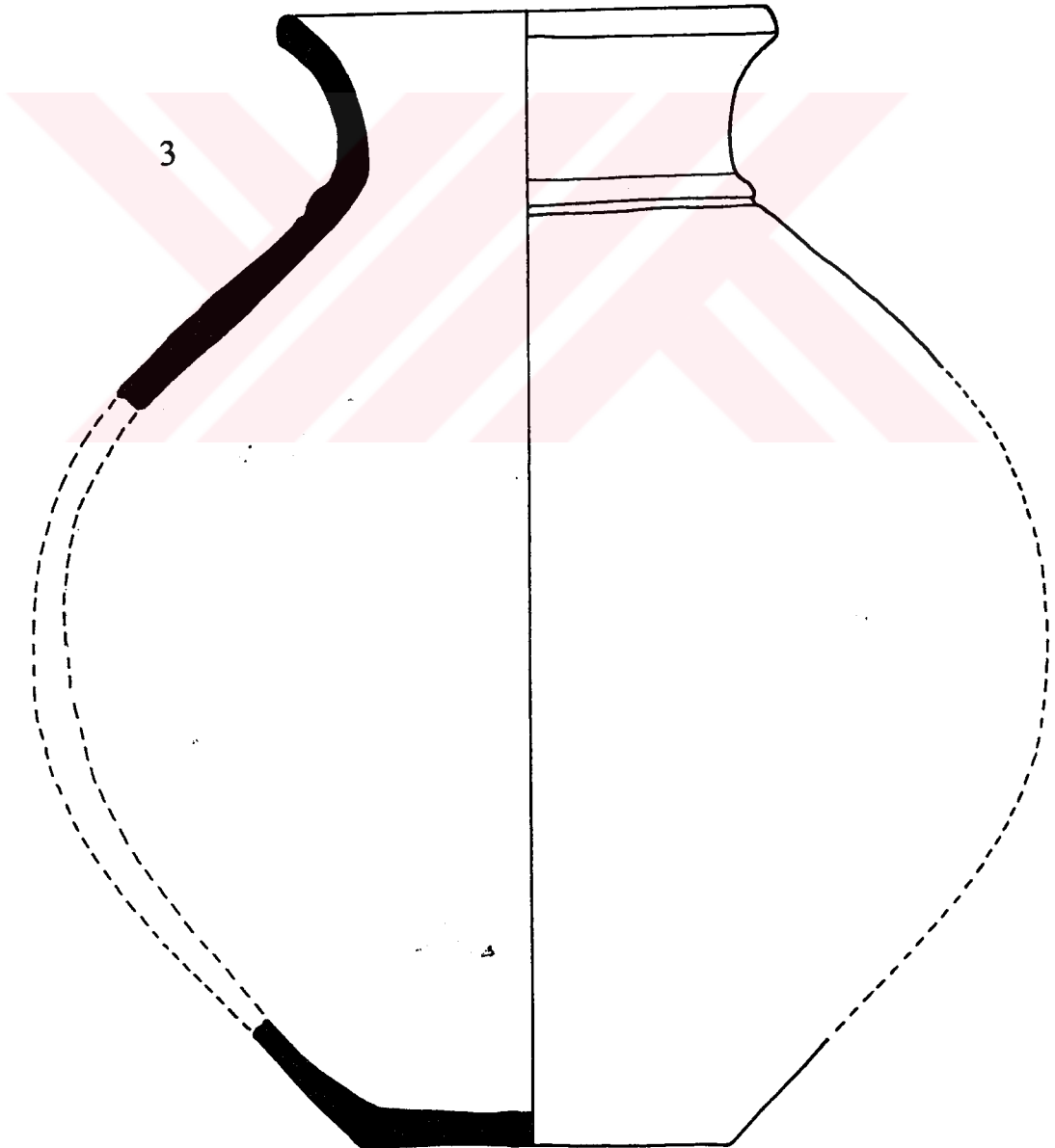

3



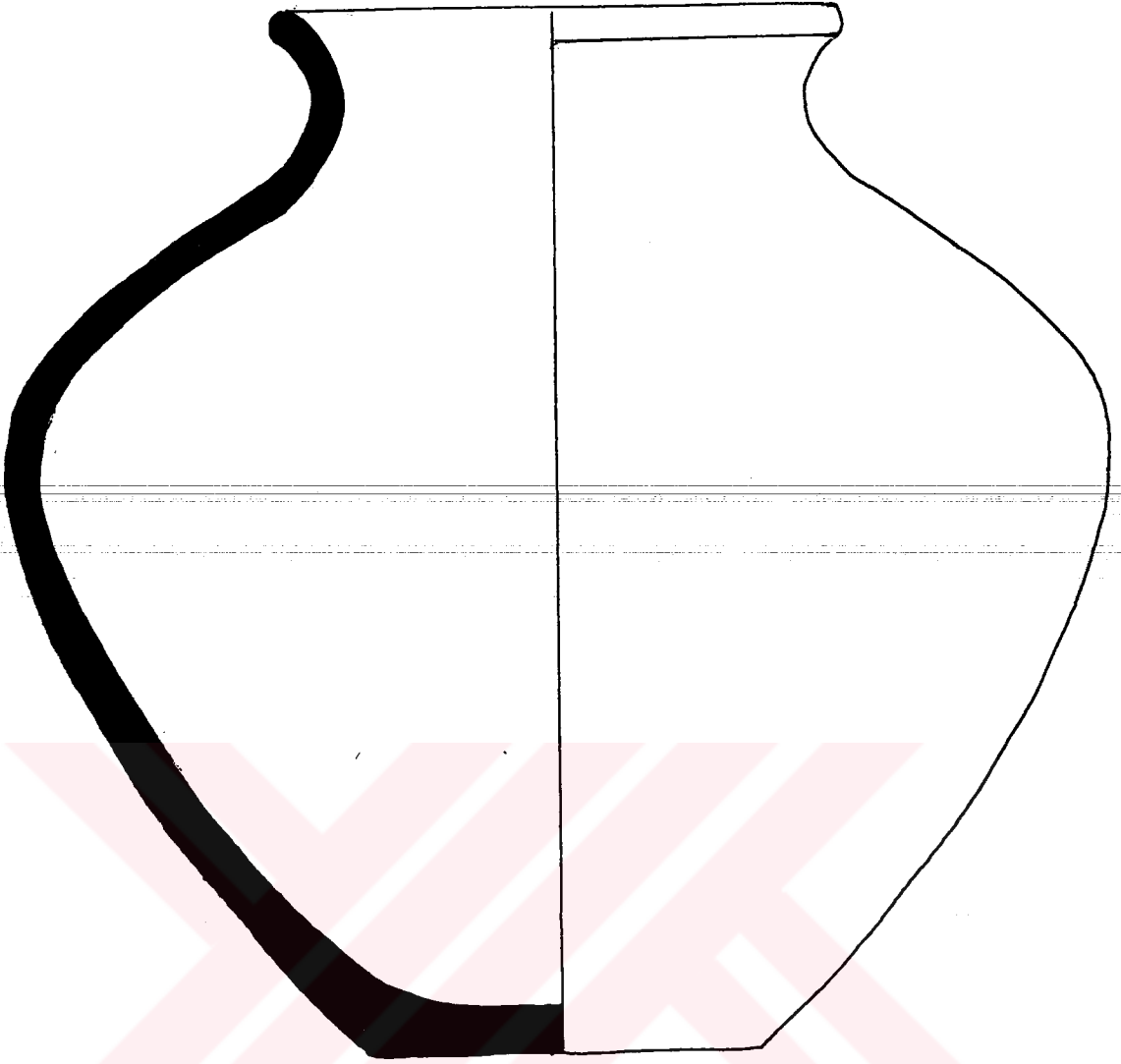

1

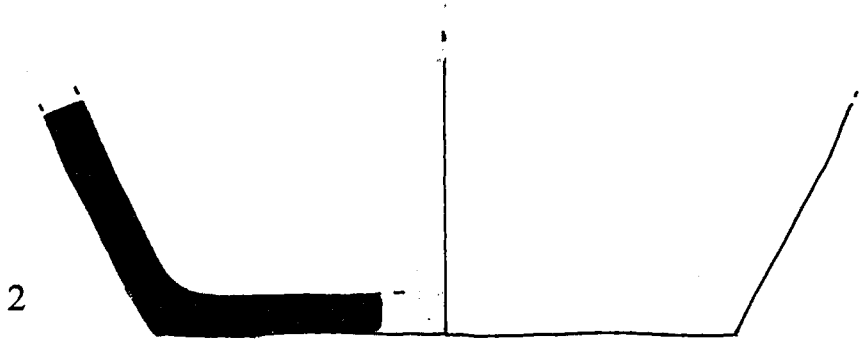

2

0 10 cm

**T.C. YÜKSEKÖĞRETİM KURULU
DOKÜMANTASYON MERKEZİ**

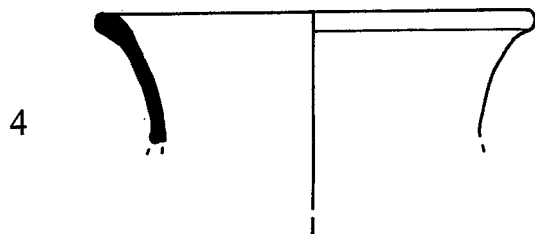
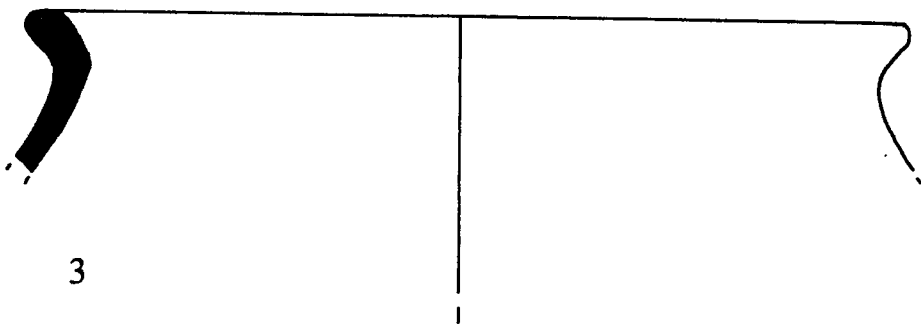
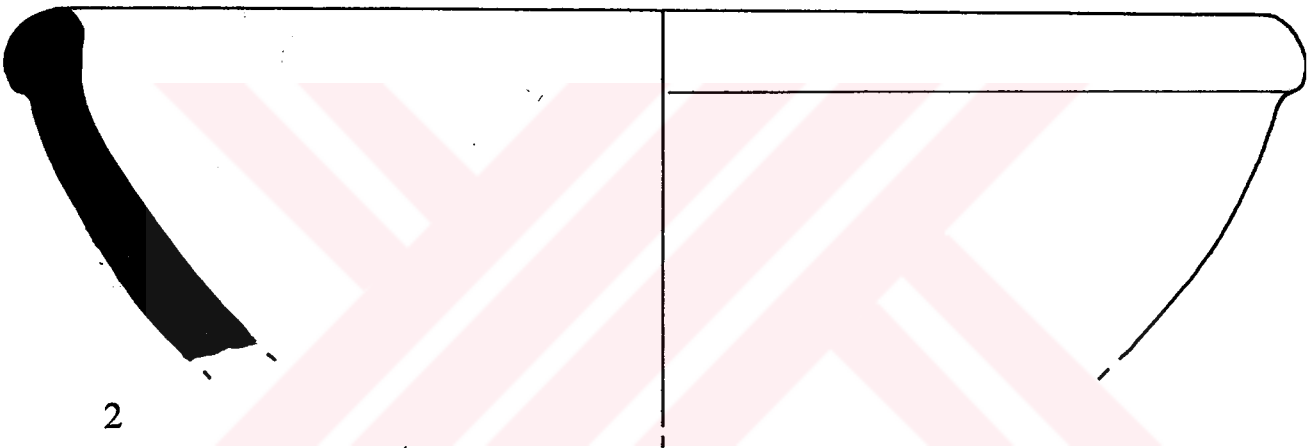
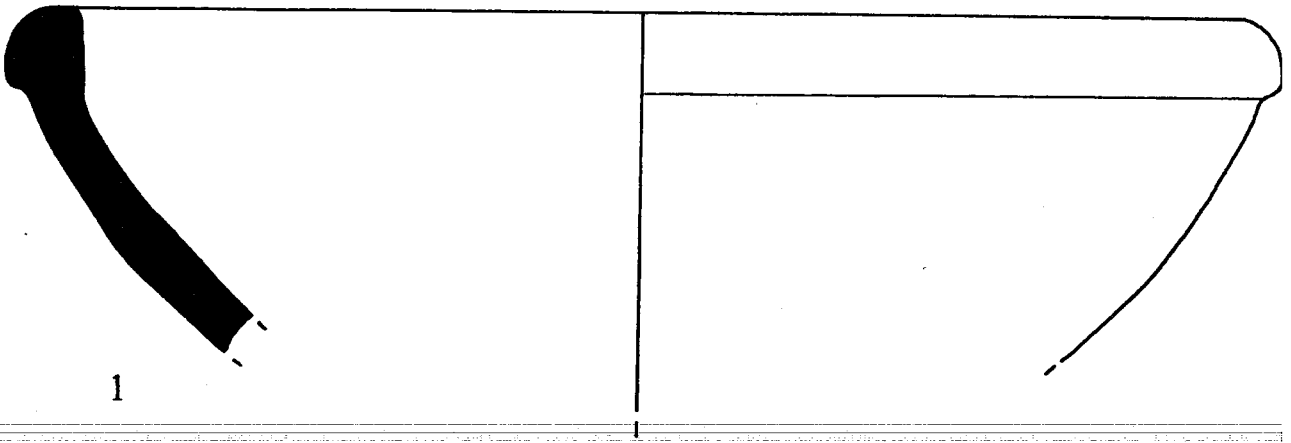

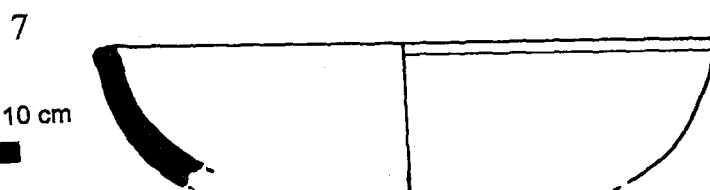
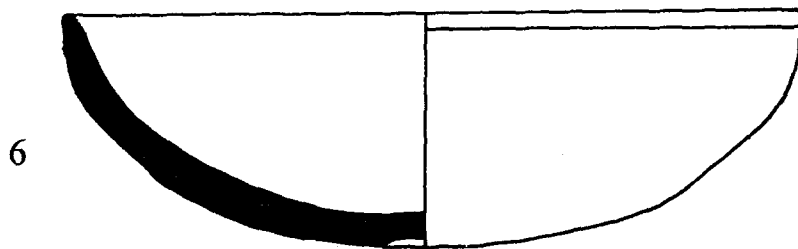
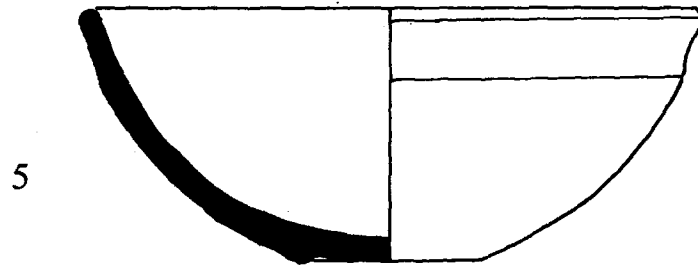
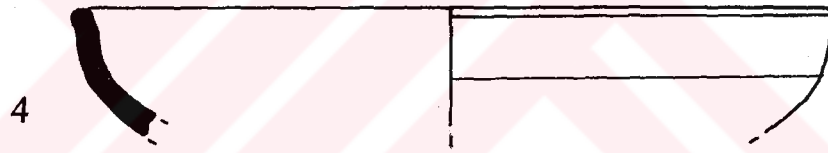
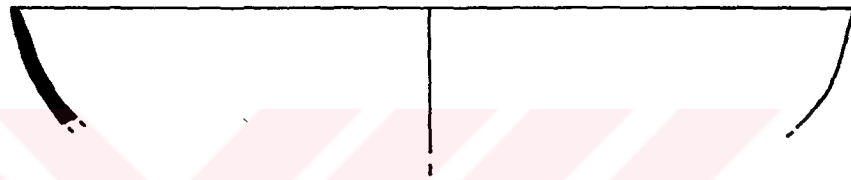
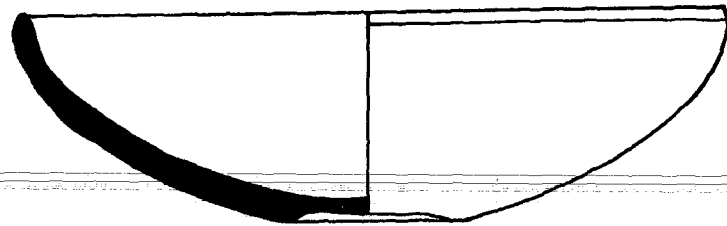
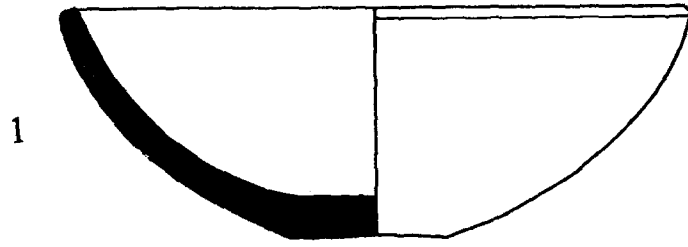

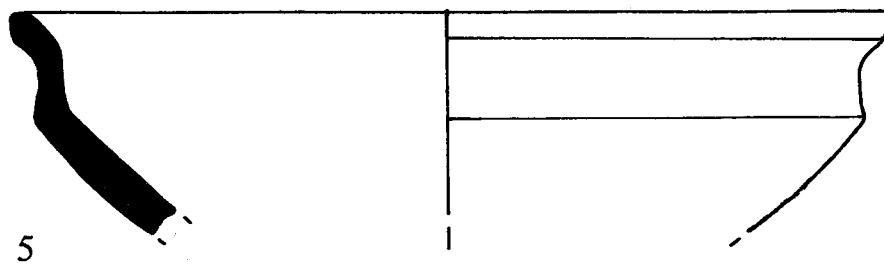
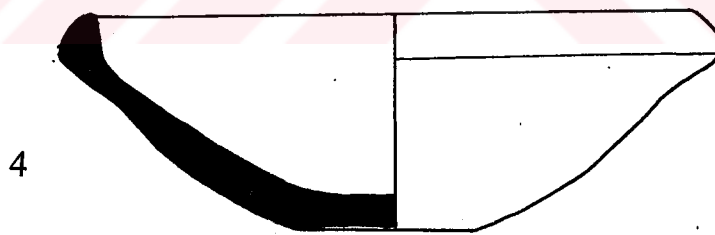
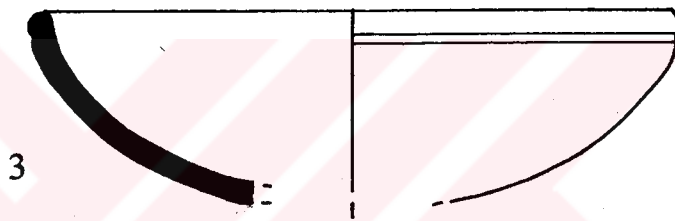
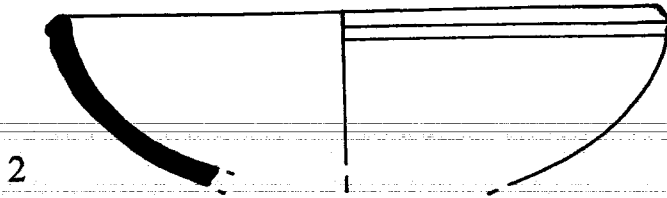
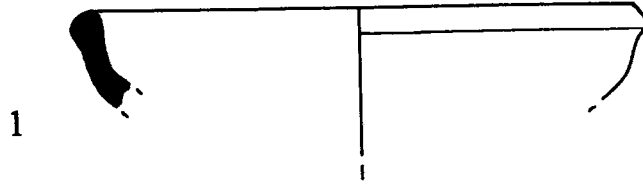

1

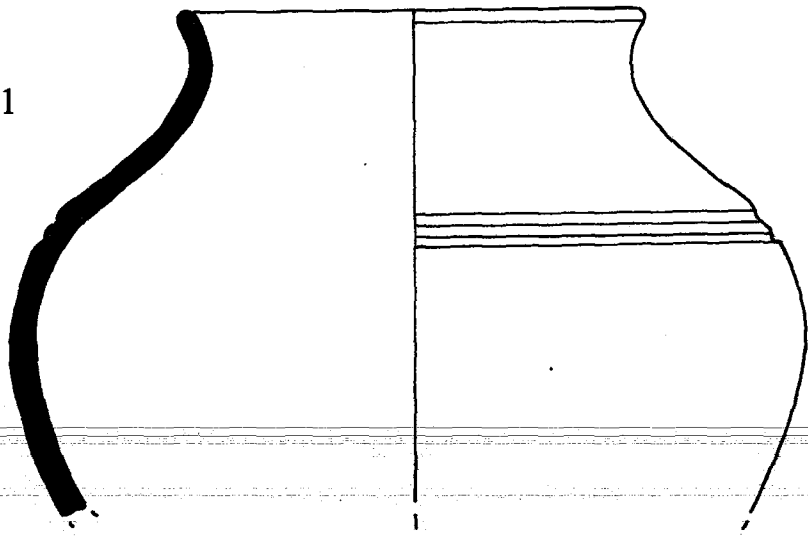

2



3

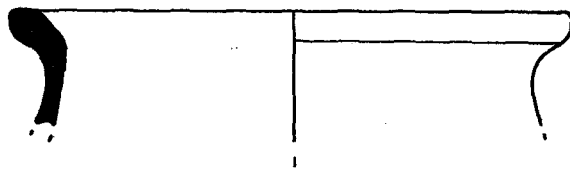

0

10 cm



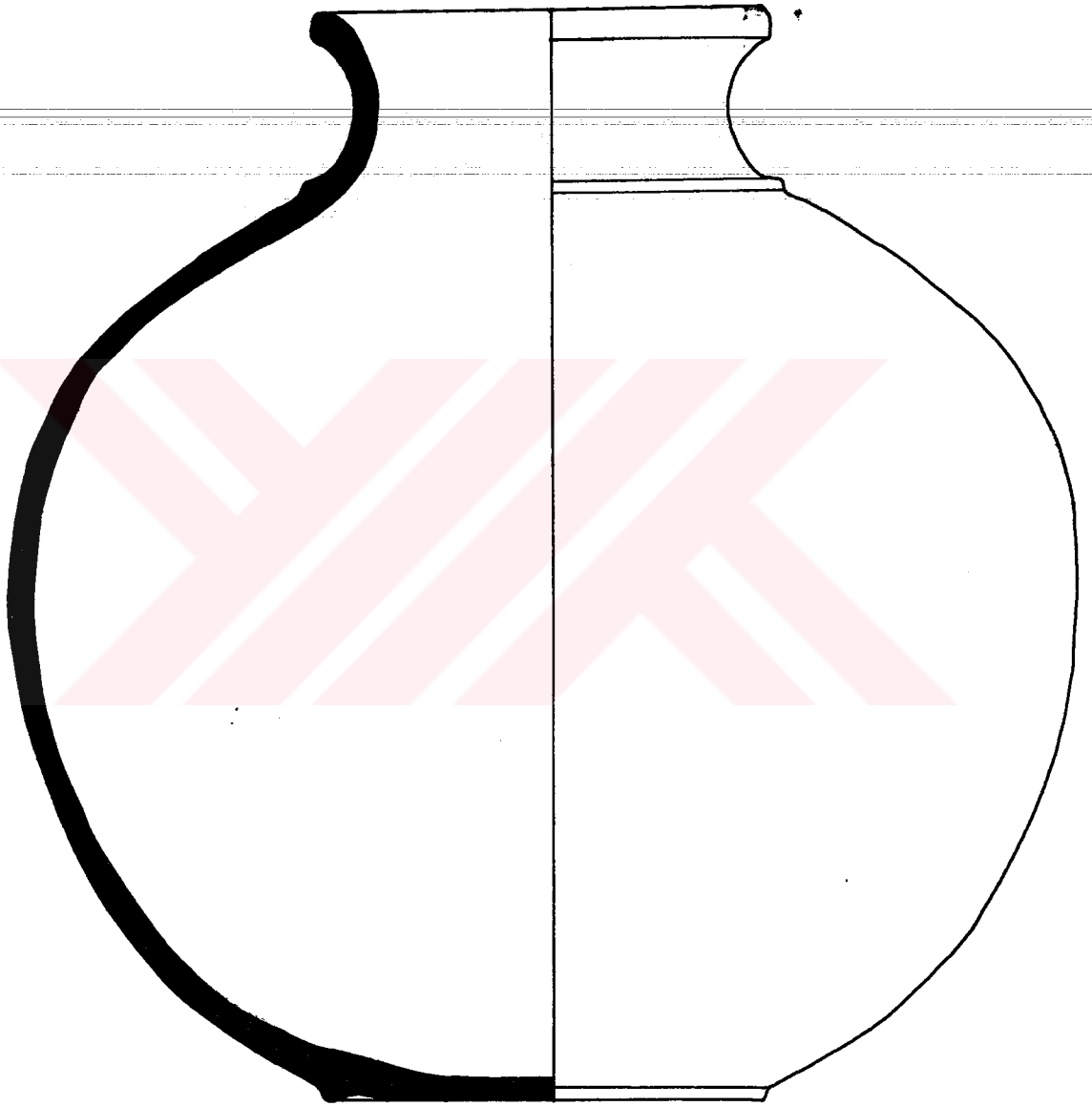

1



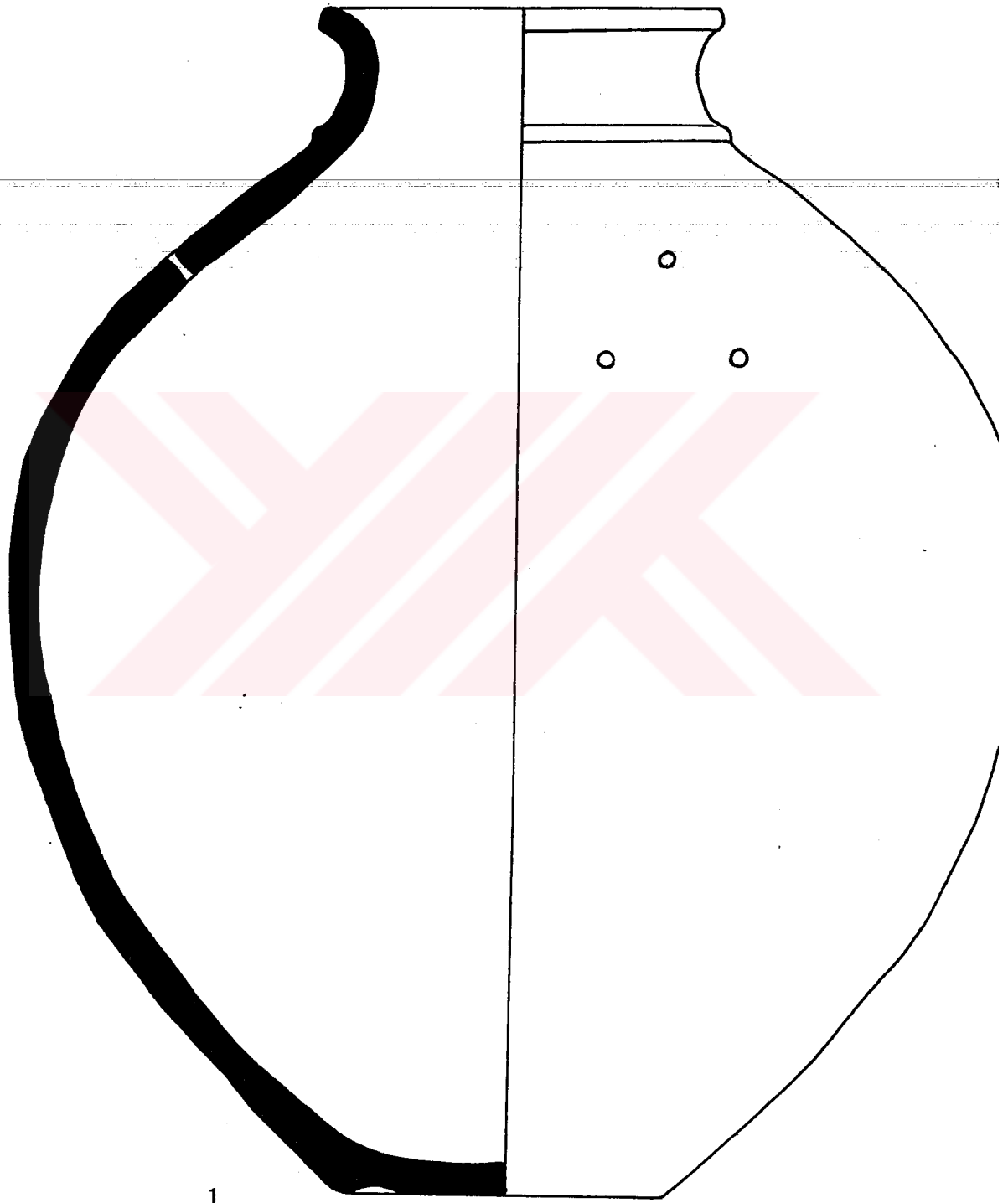

1



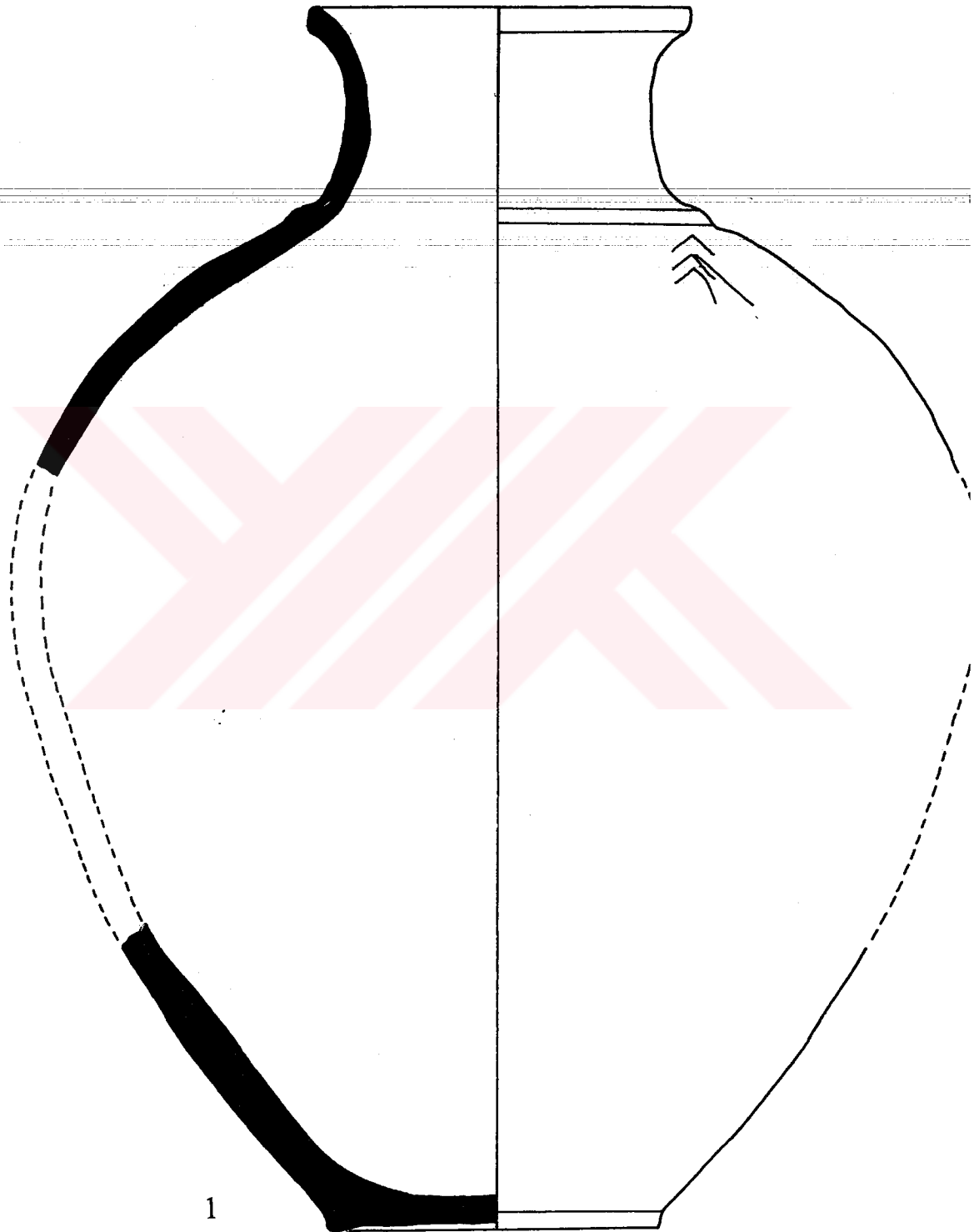

1

0

10 cm



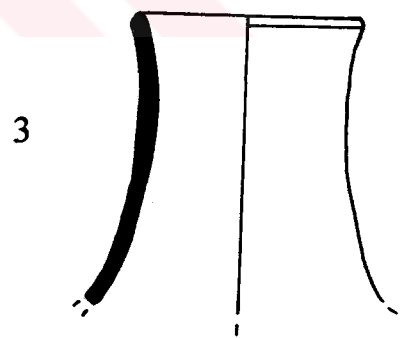
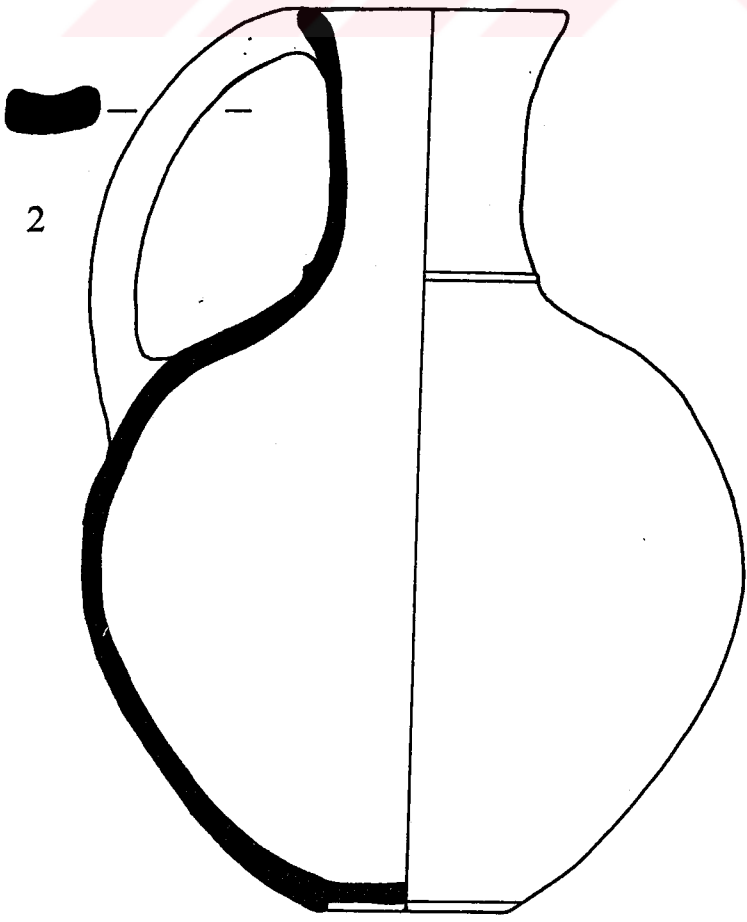
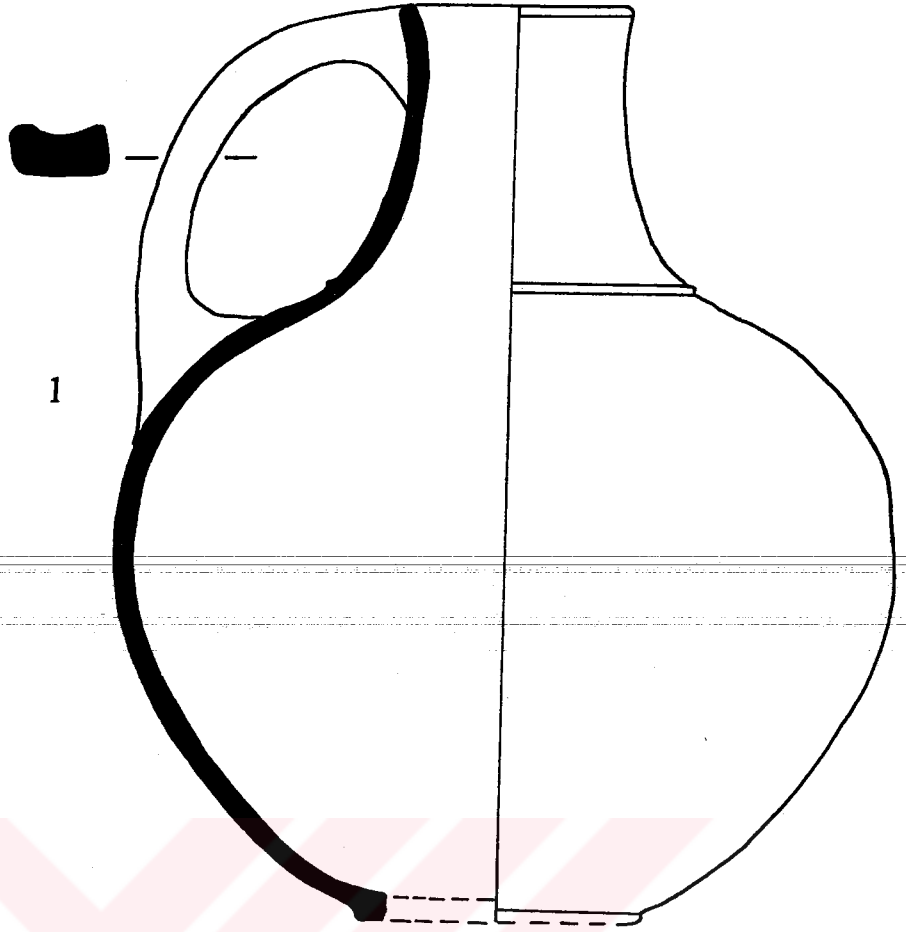

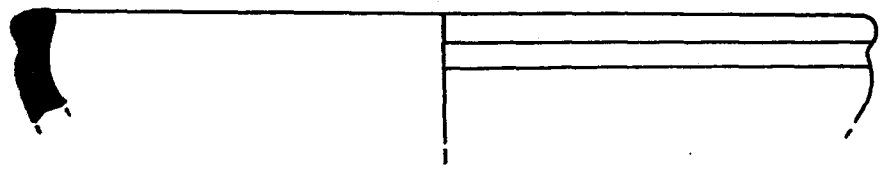
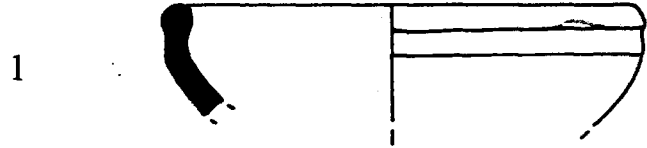

2

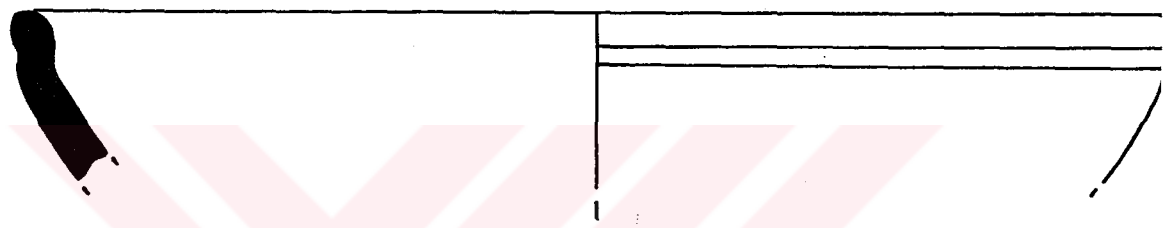

3



4

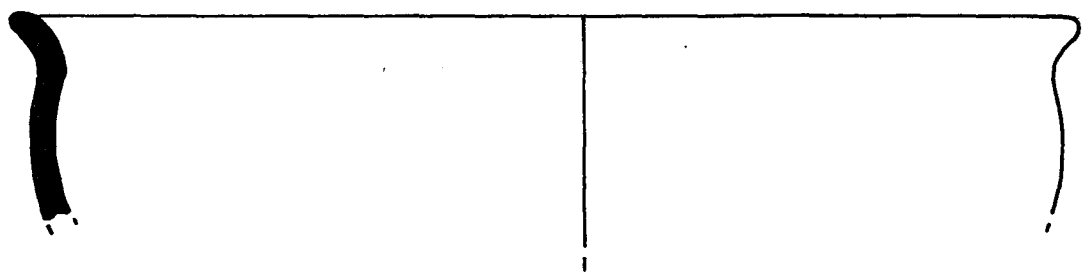

5



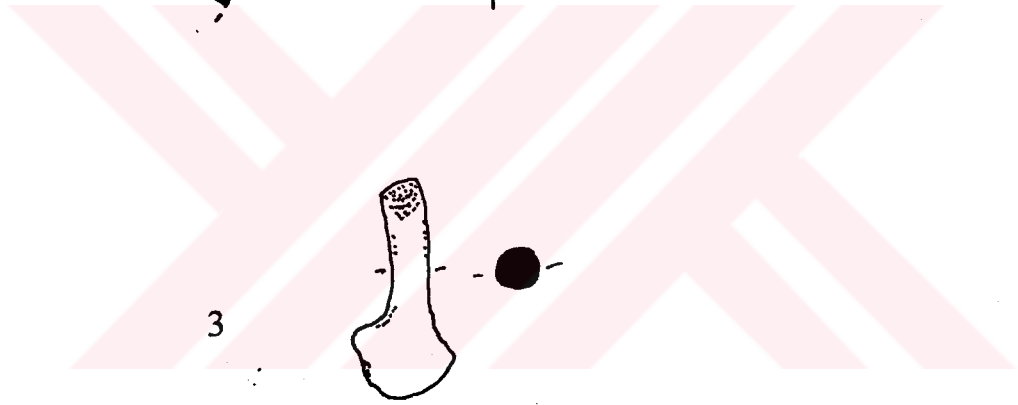
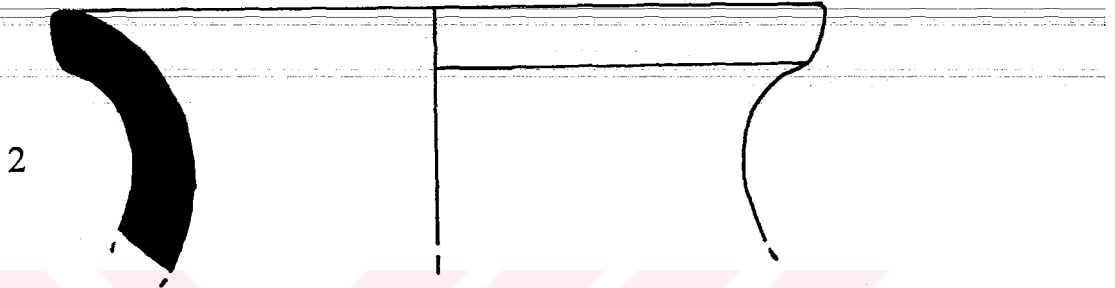
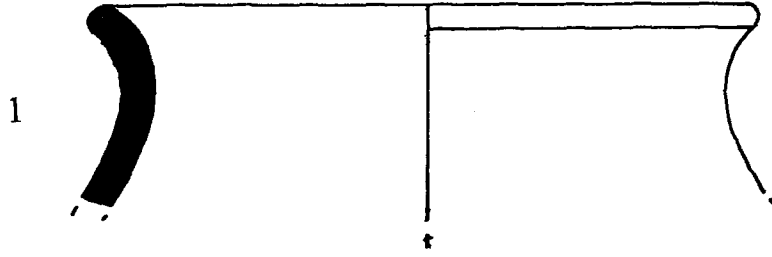

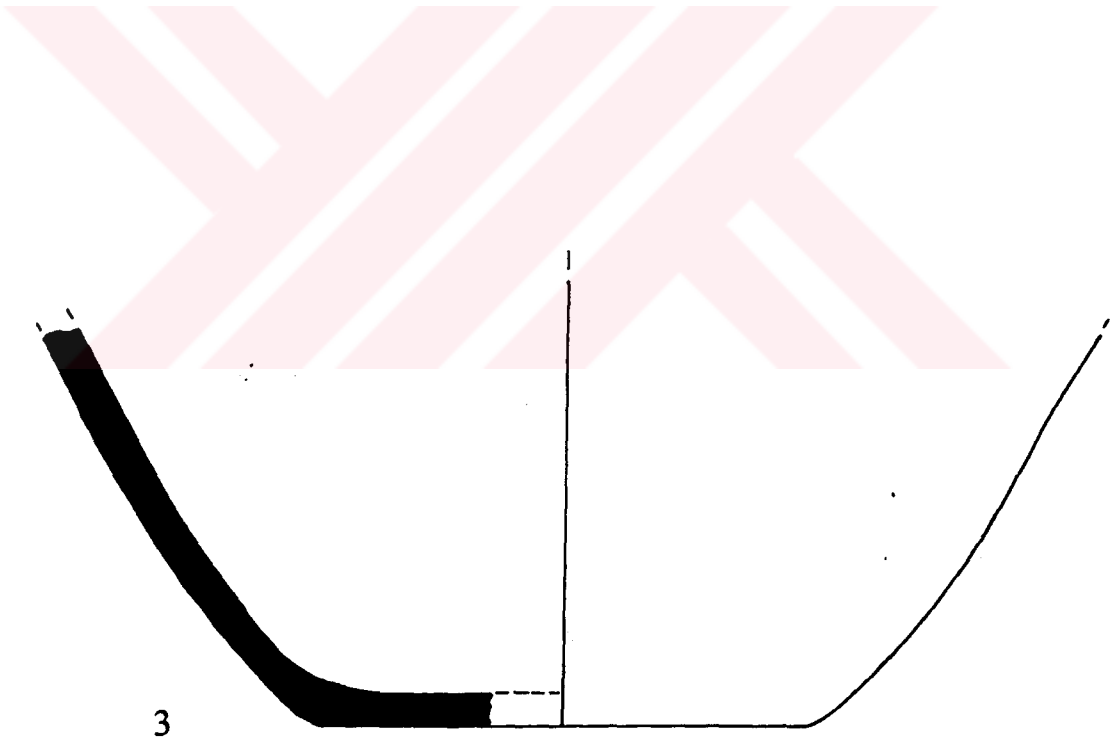
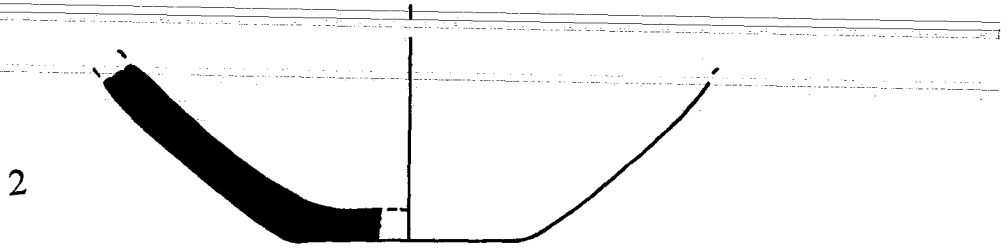
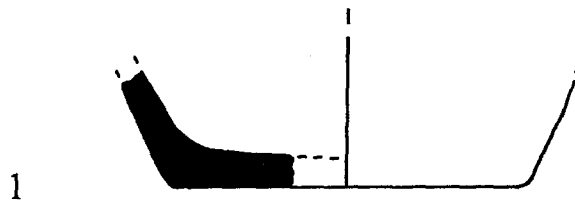

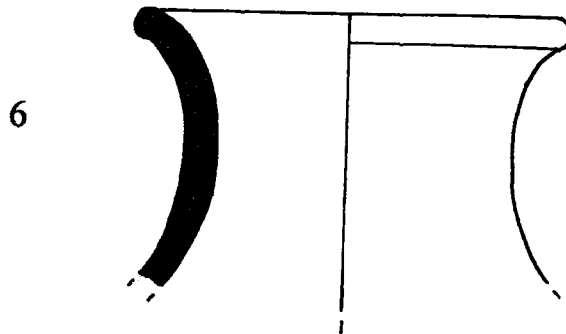
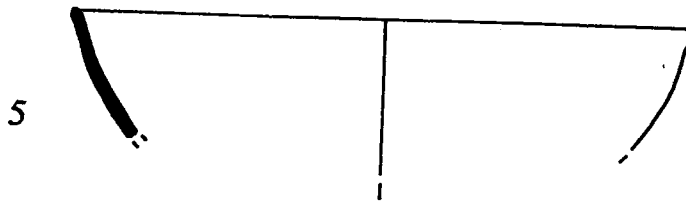
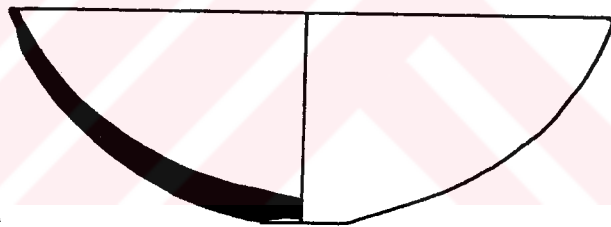
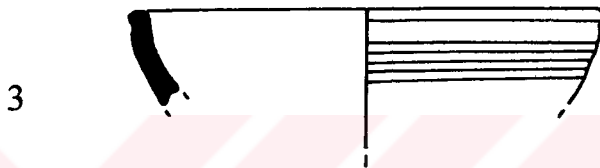
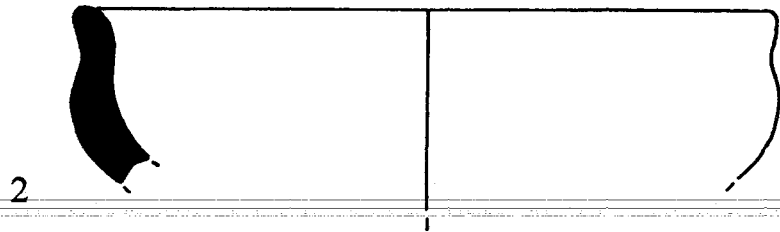
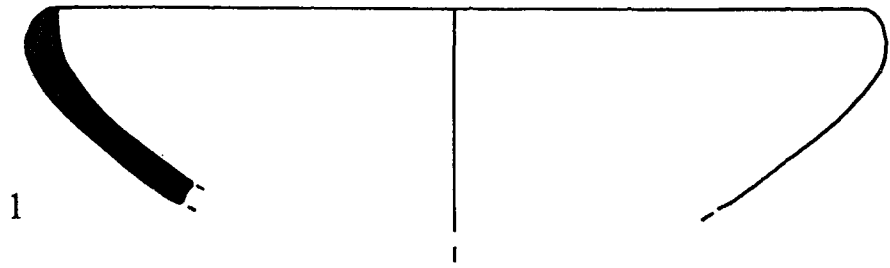

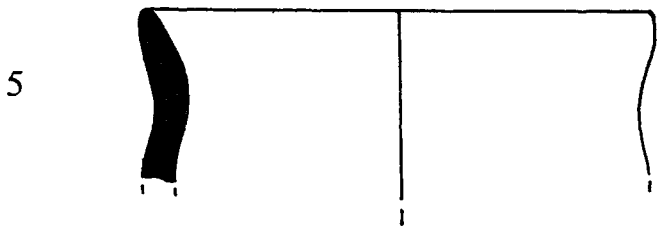
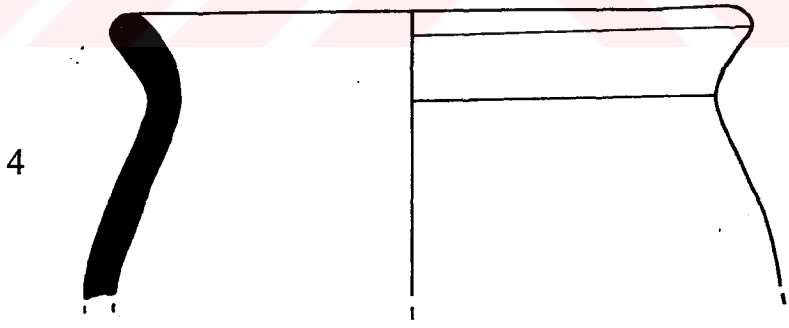
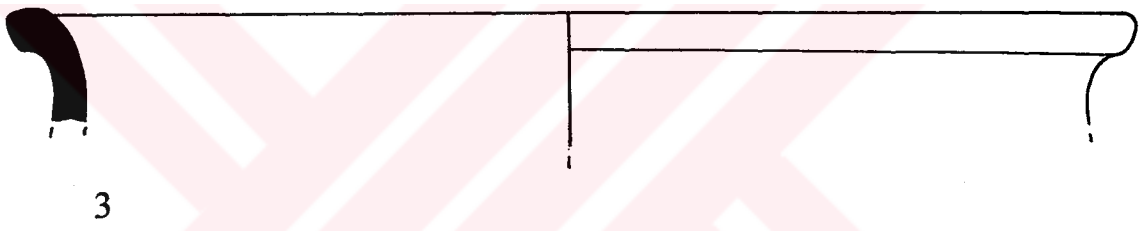
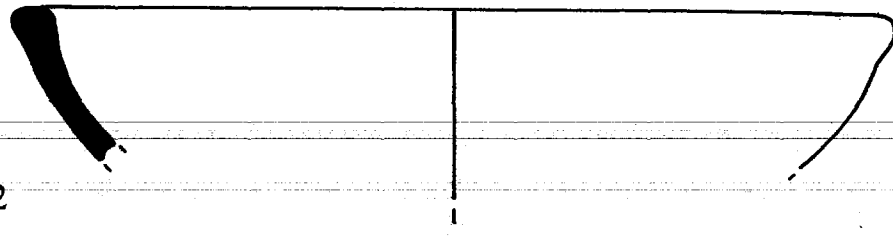
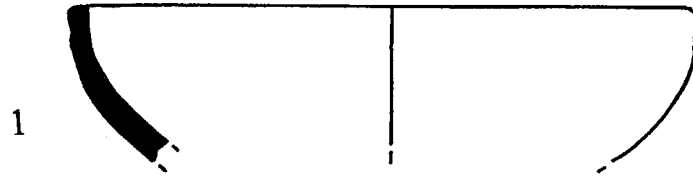

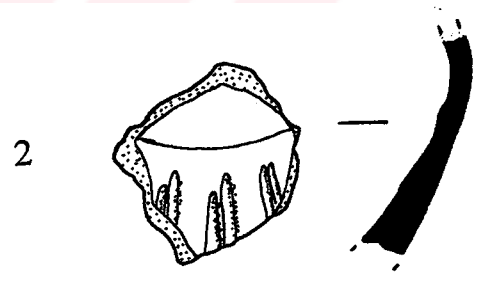
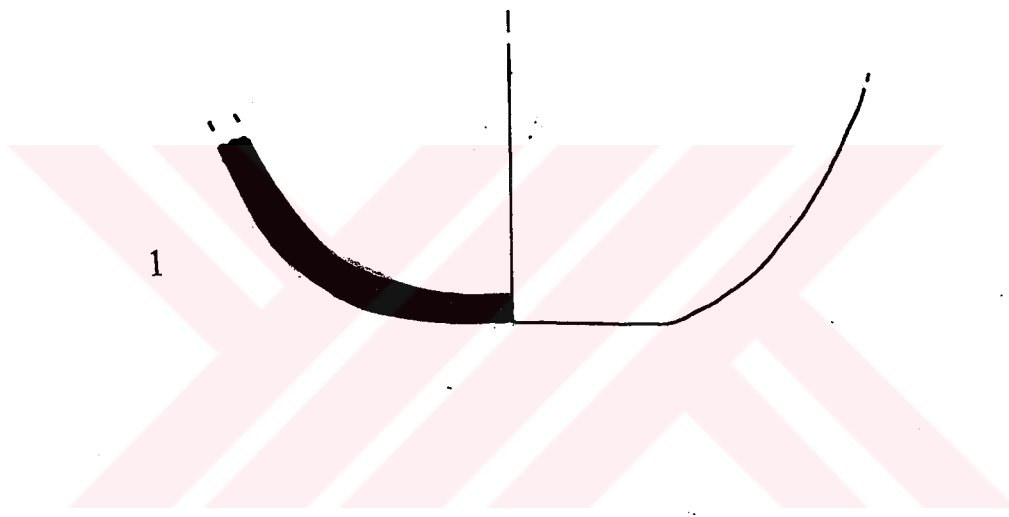

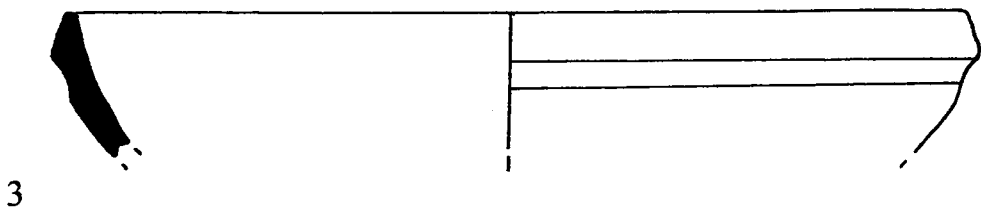
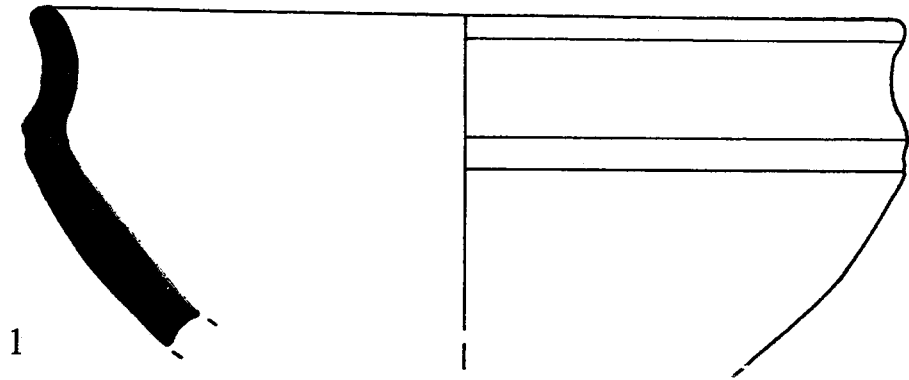

1

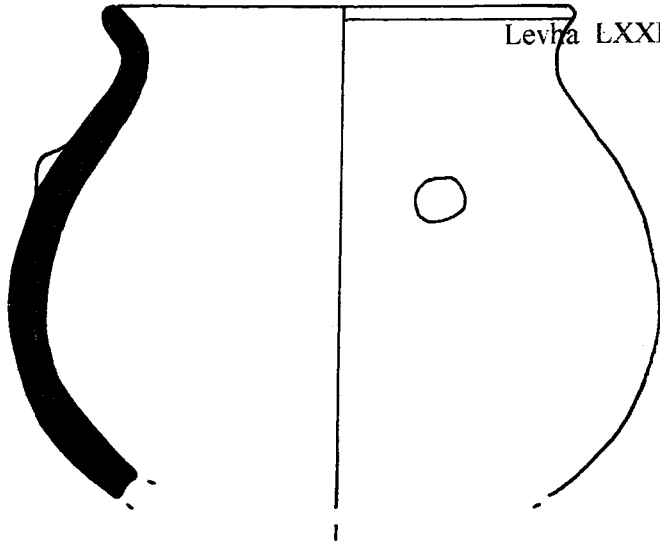

2

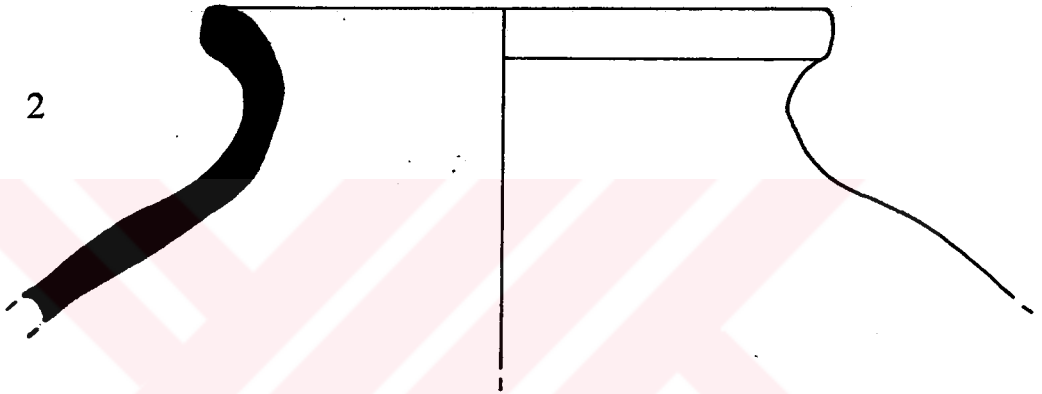

3

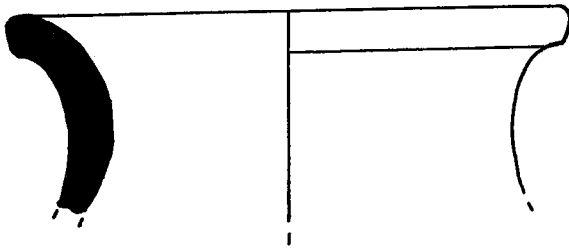

4

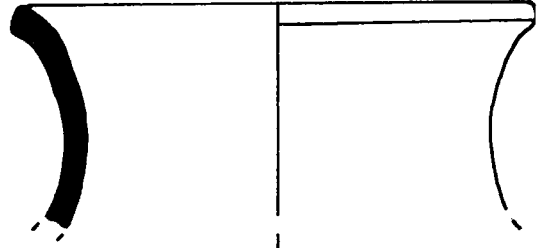

5

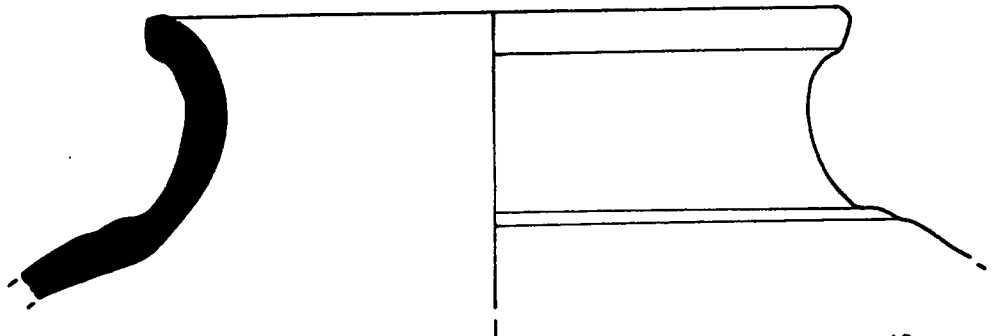

1

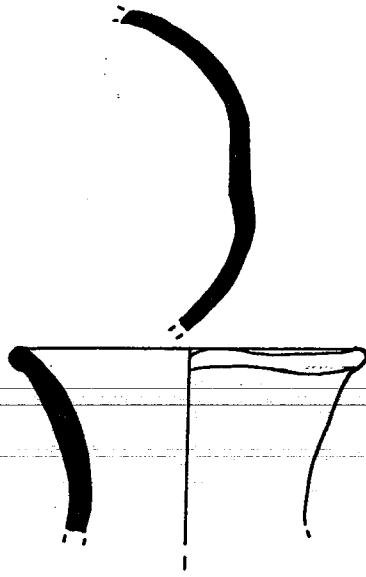

2



3

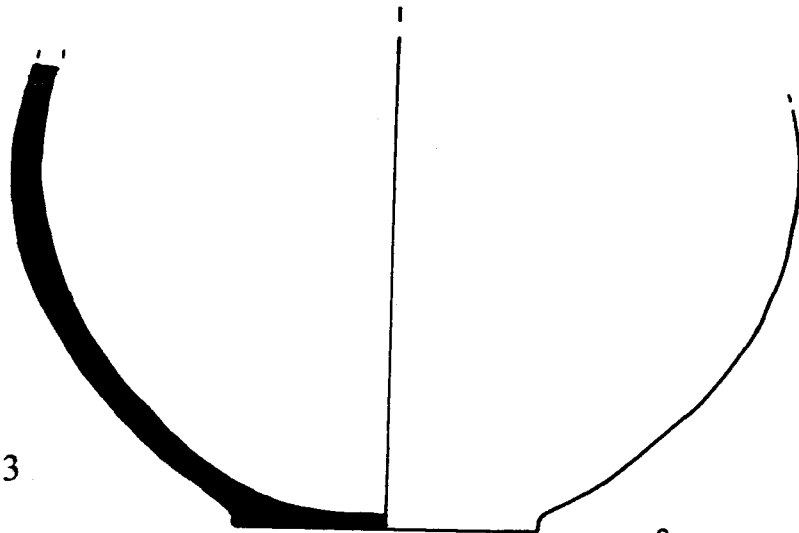

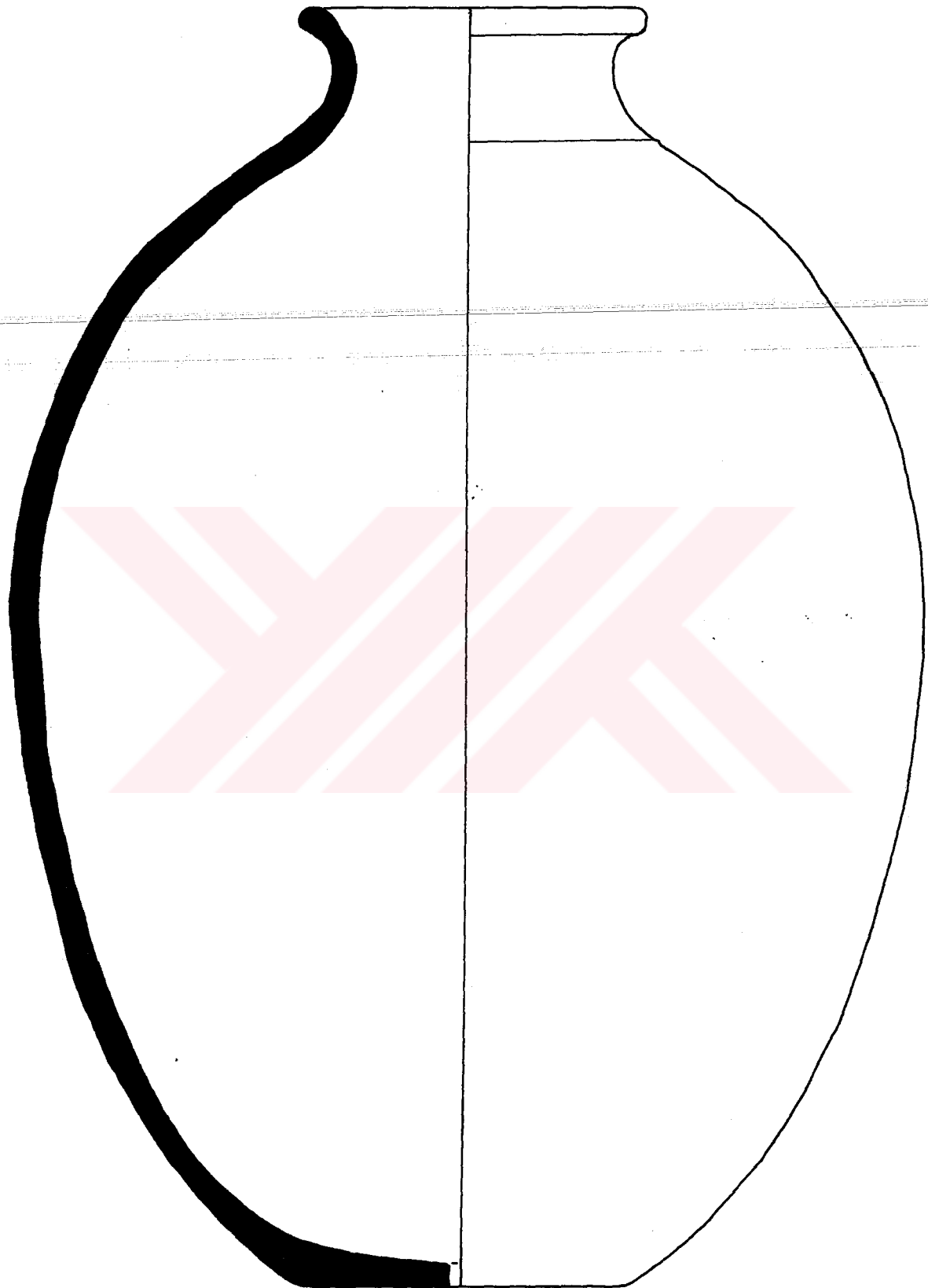

1



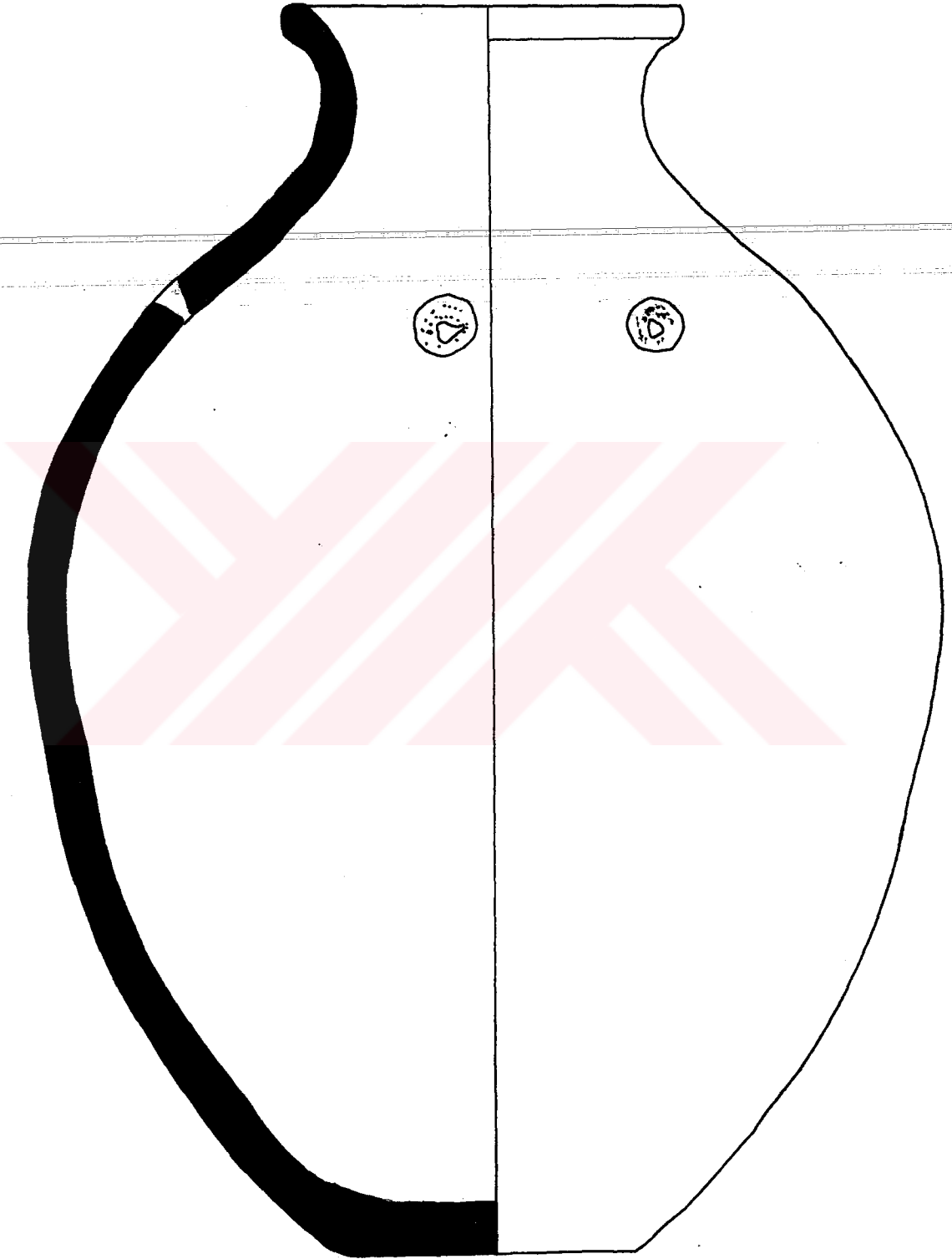

1



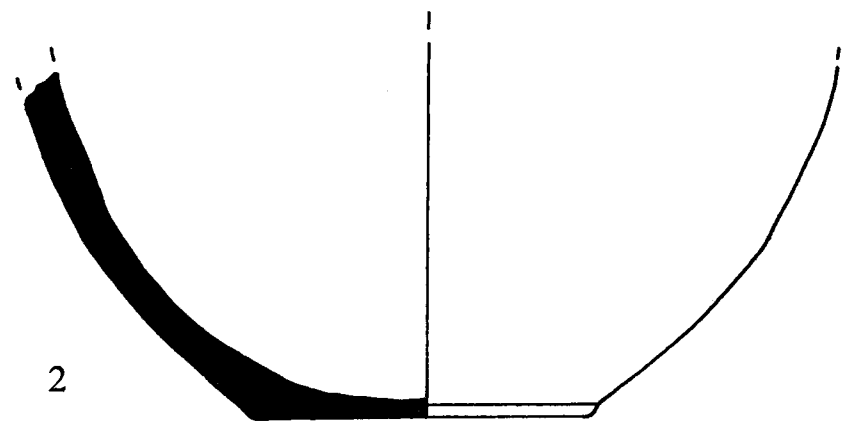
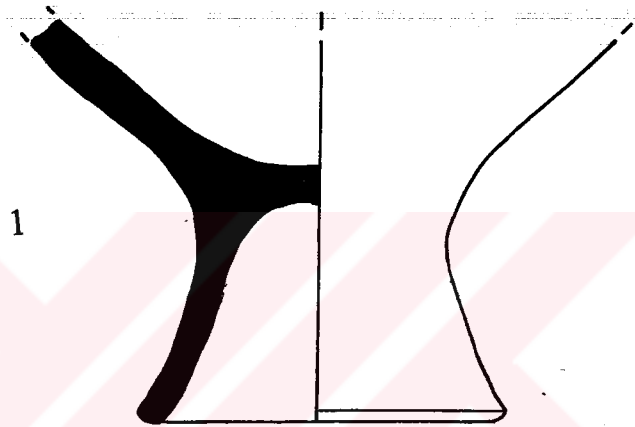

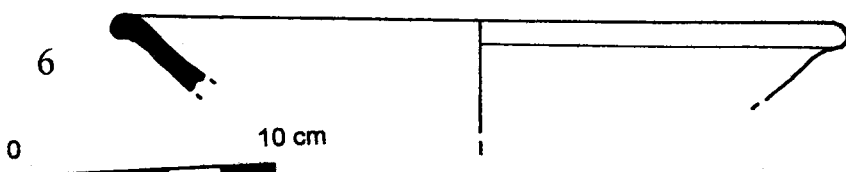
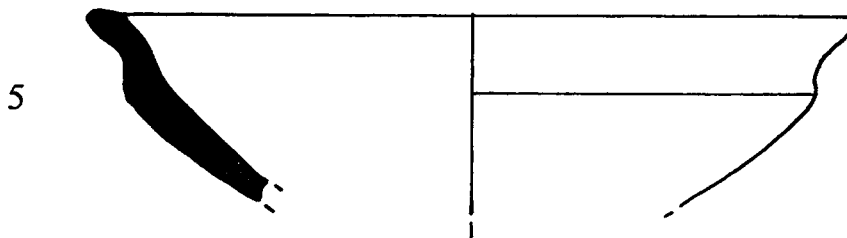
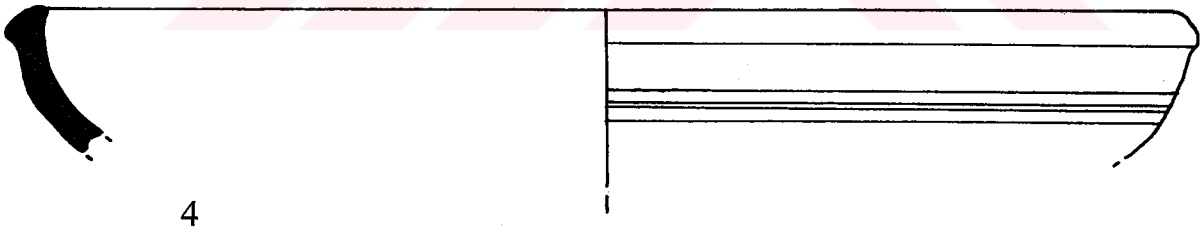
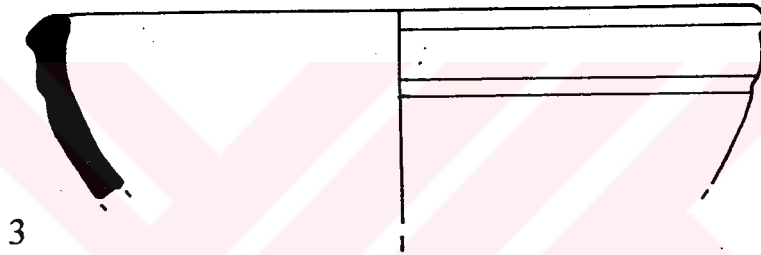
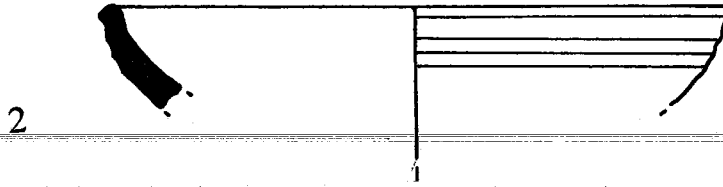
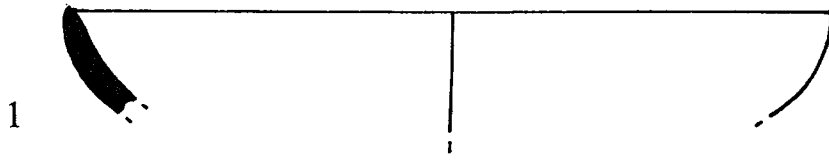

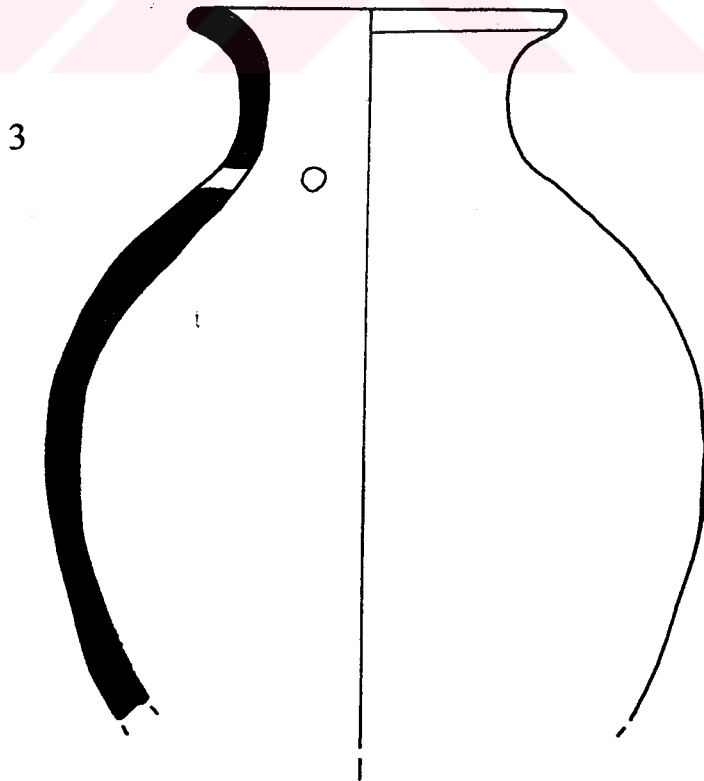
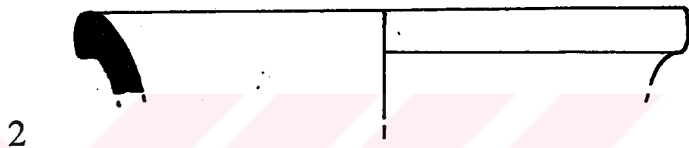
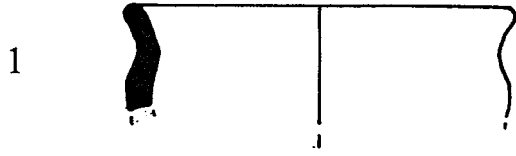

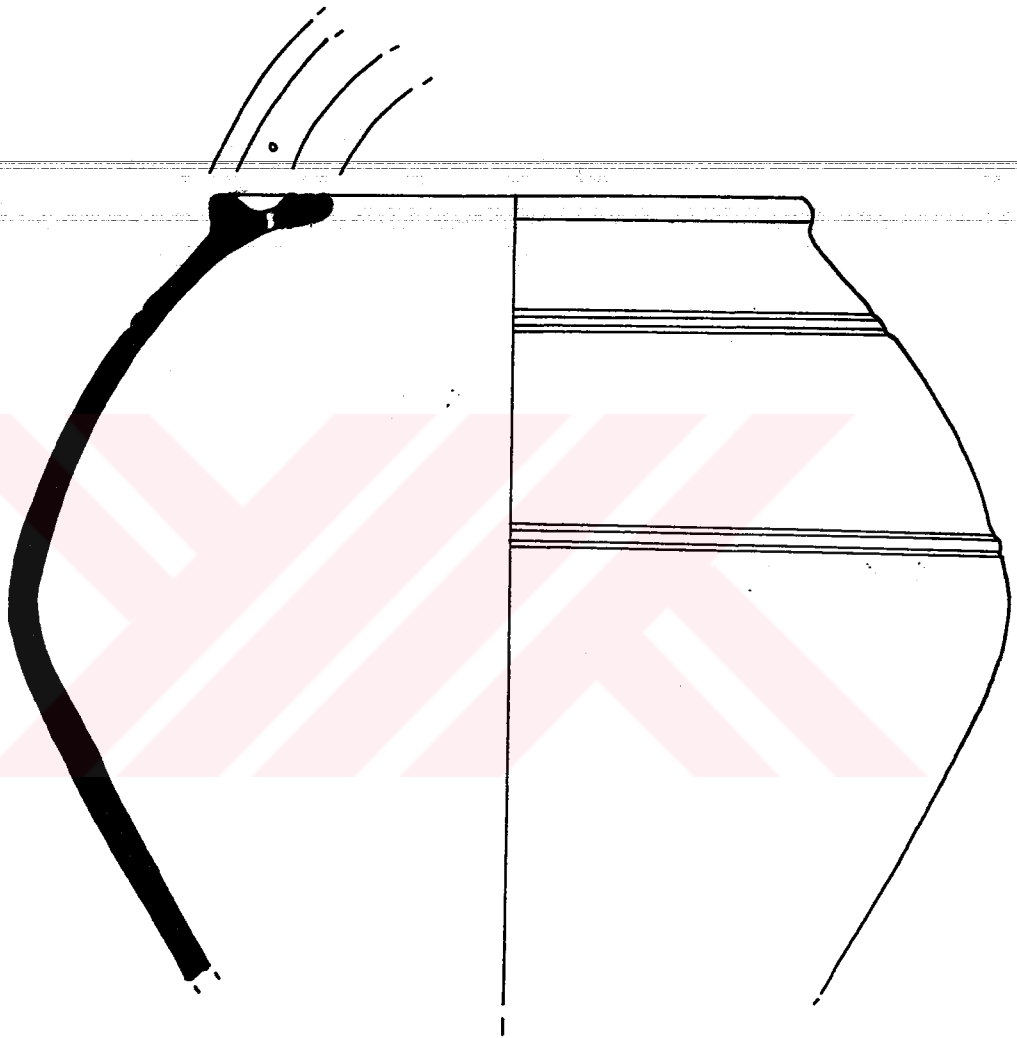

1



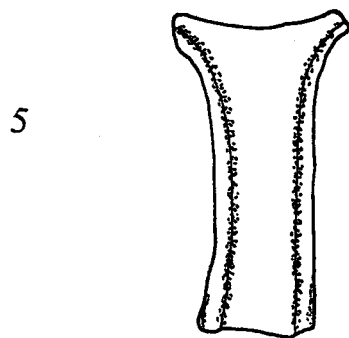
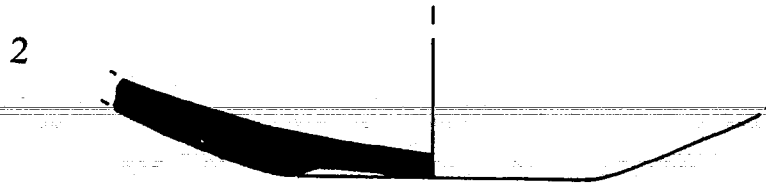

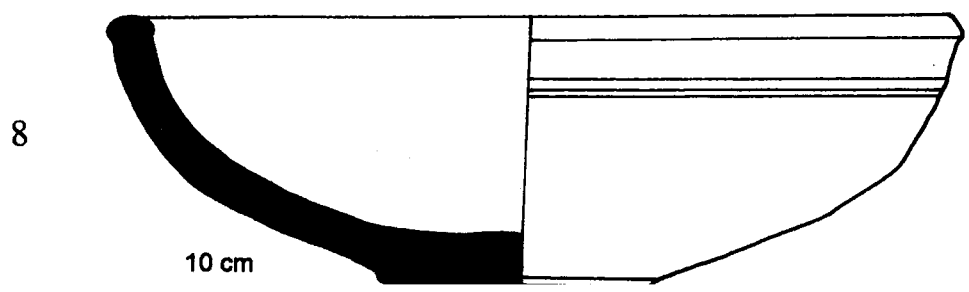
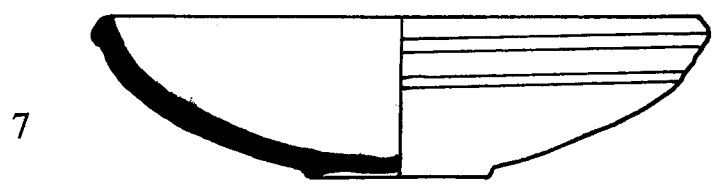
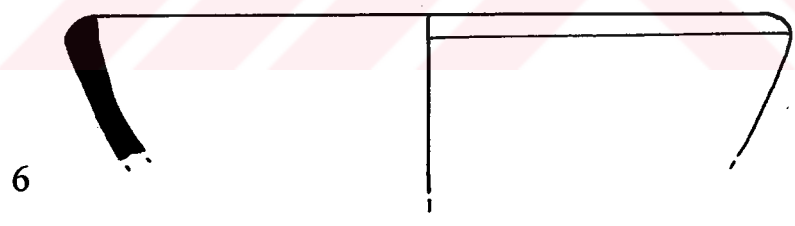
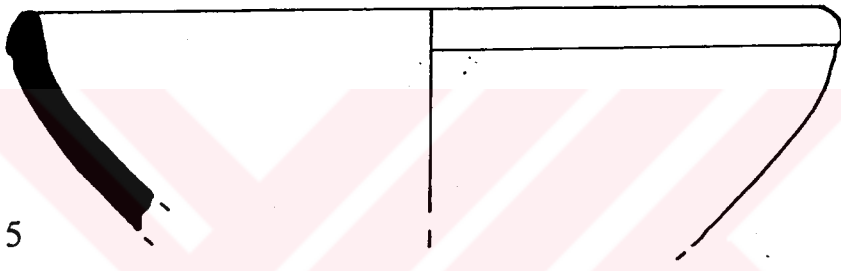
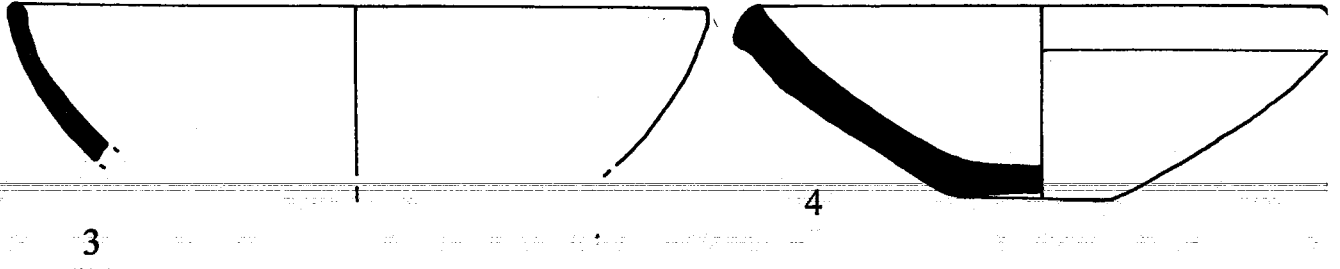
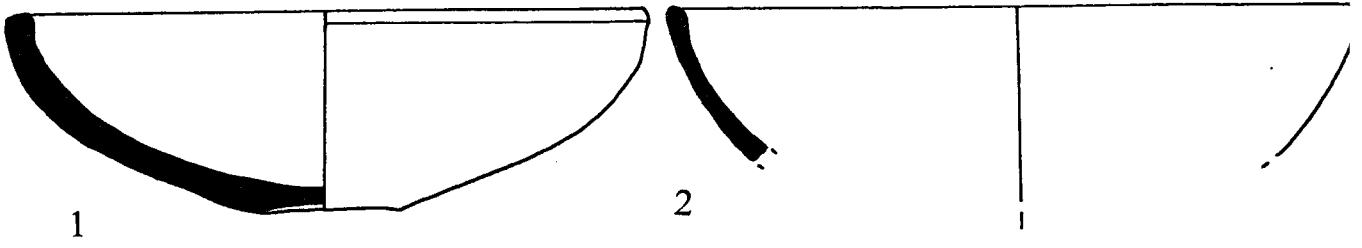

0 10 cm

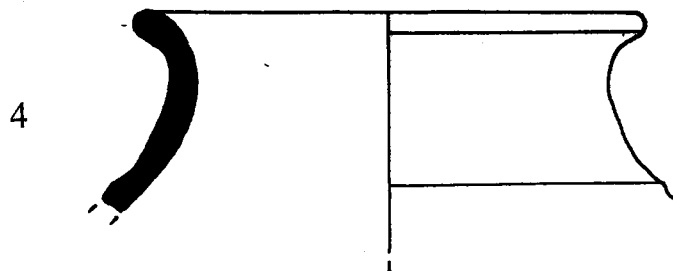
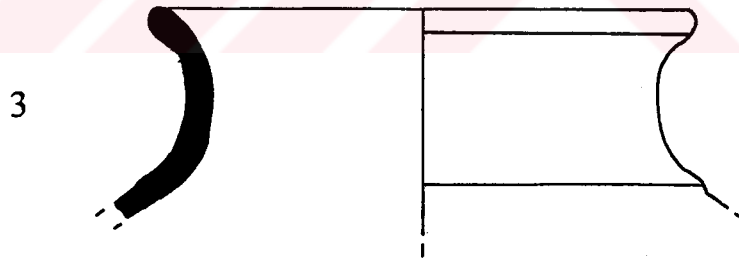
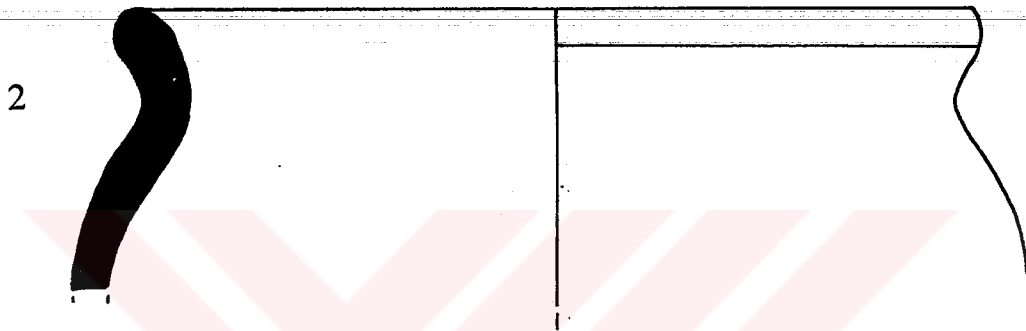
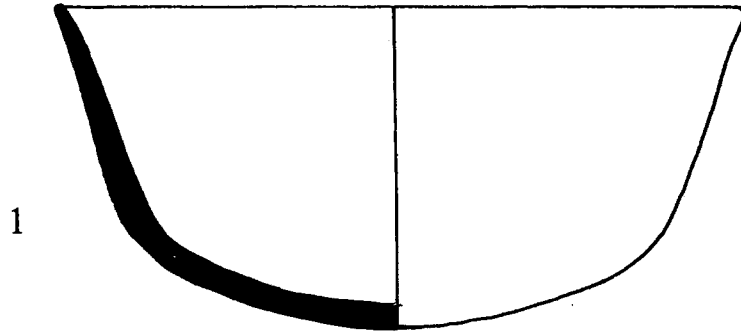

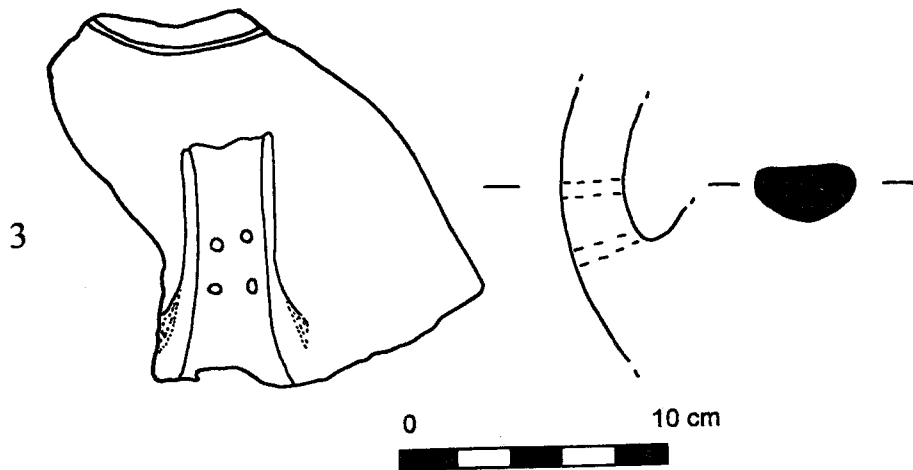
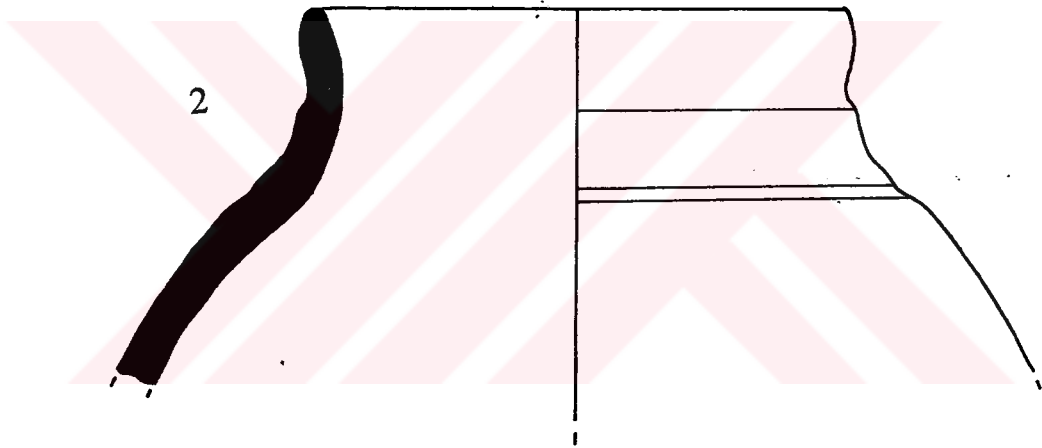
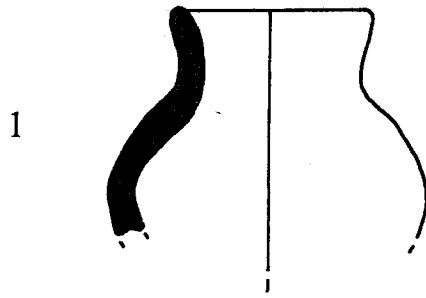

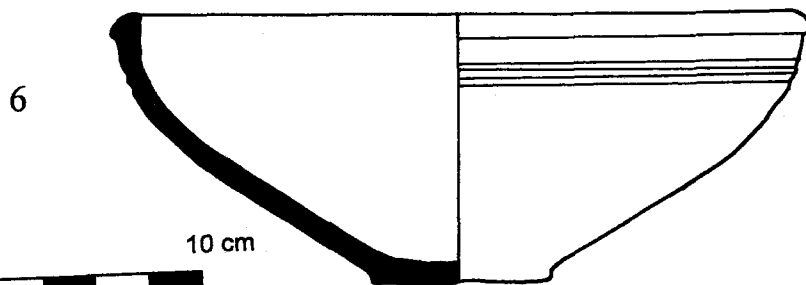
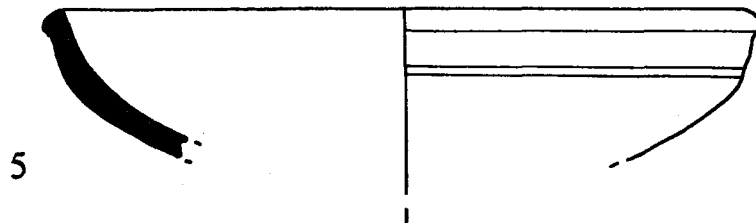
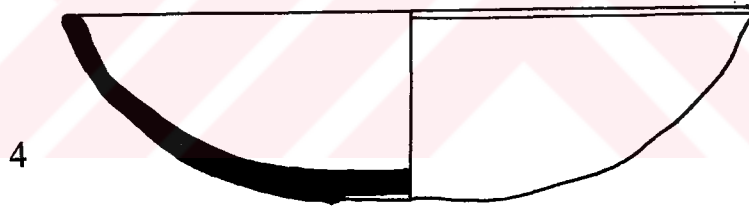
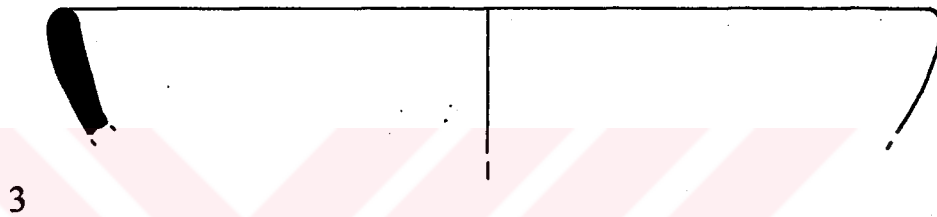
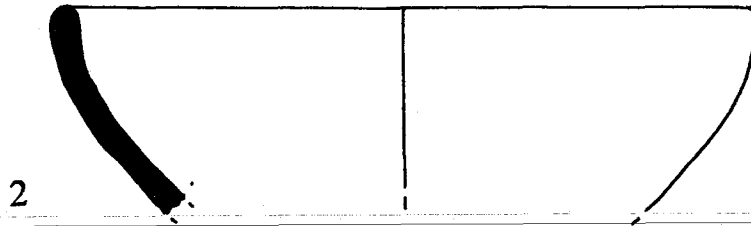

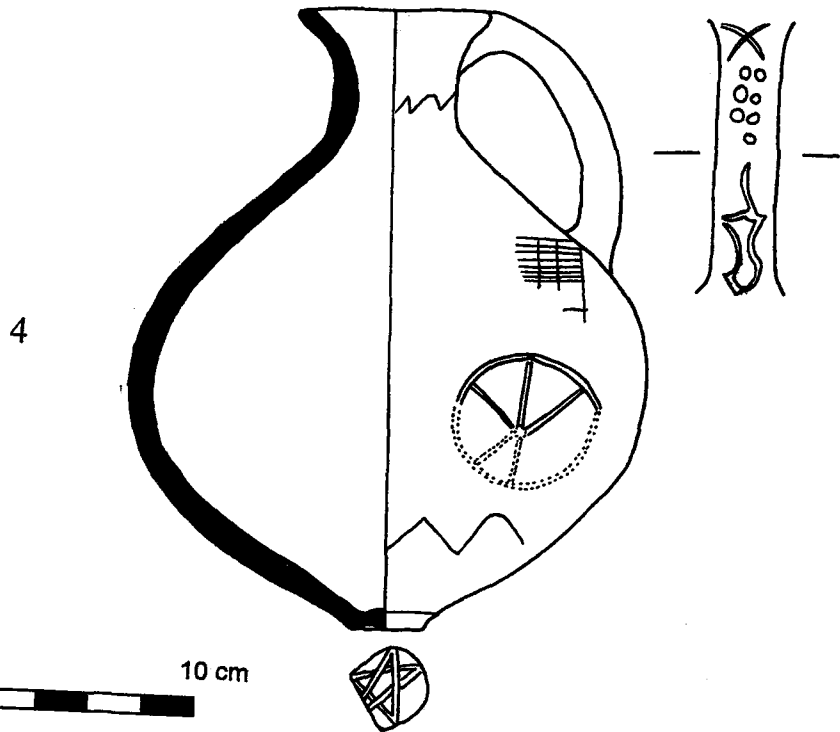
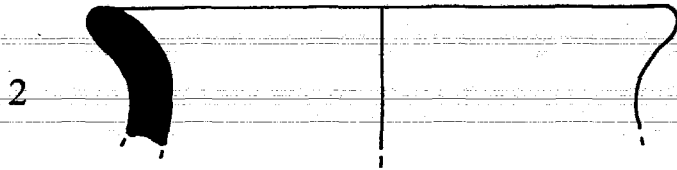



2

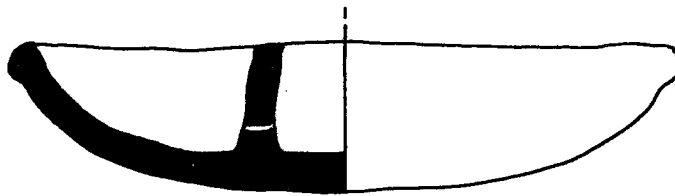
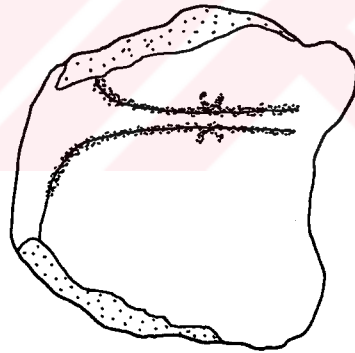

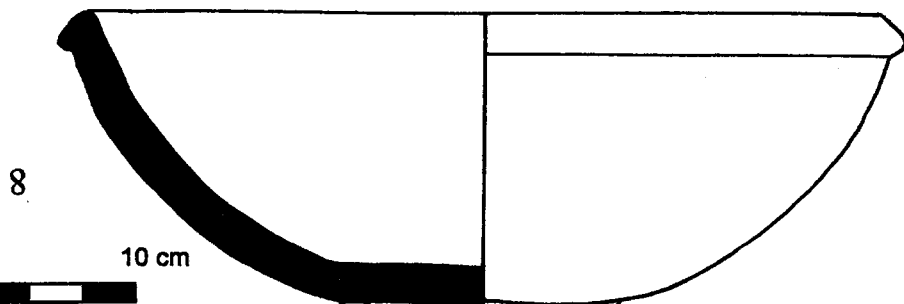
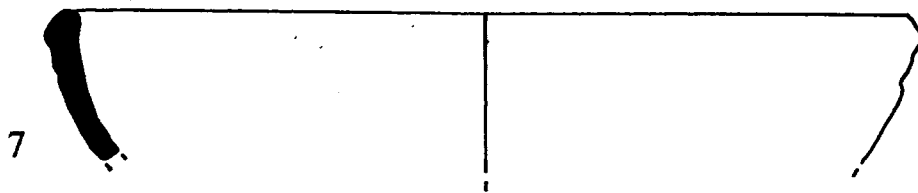
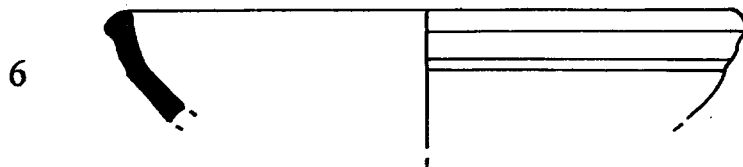
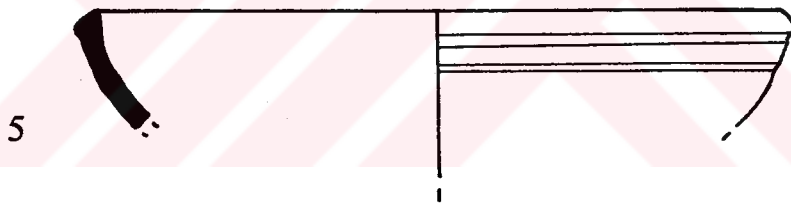
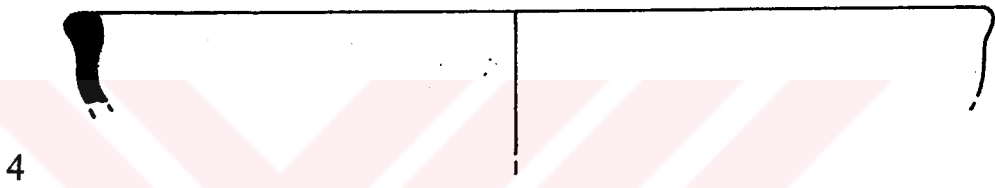
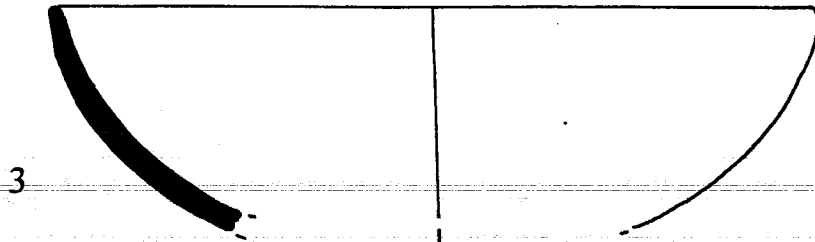
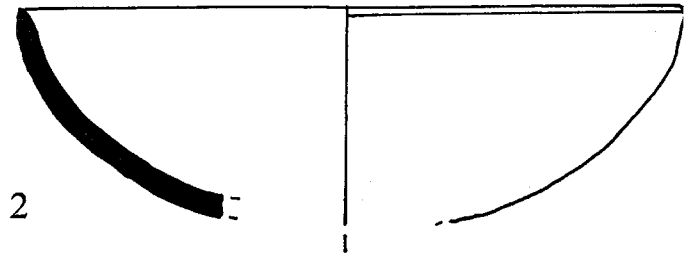
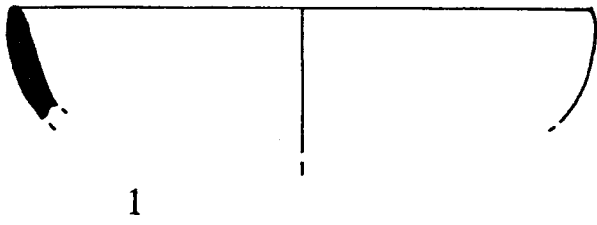

1

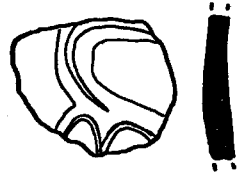

2

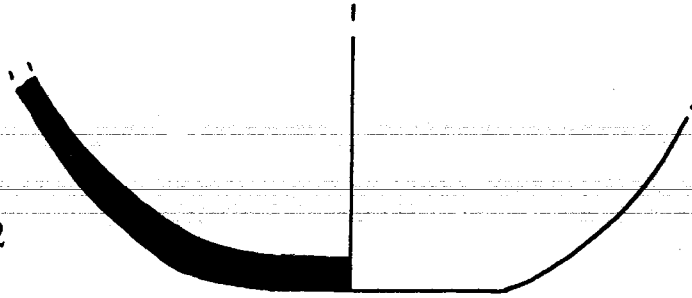

3



4

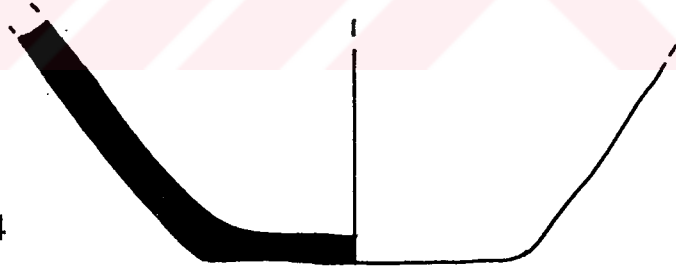

5



6

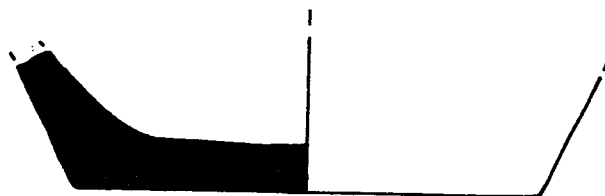

0 10 cm



1



2



3

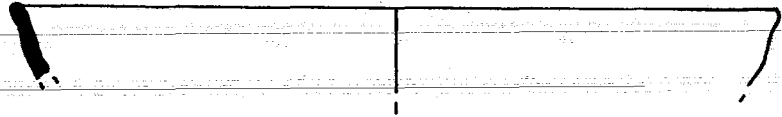

4

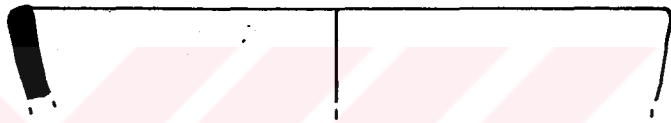

5



6

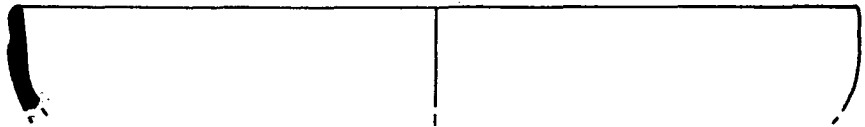

7



8



9

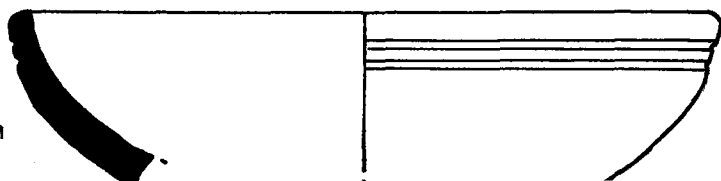

0

10 cm



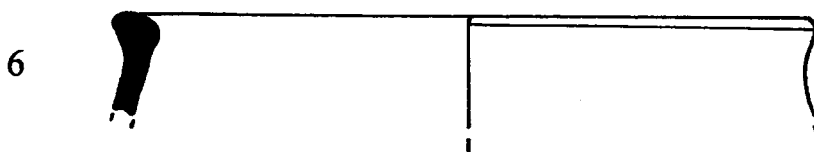
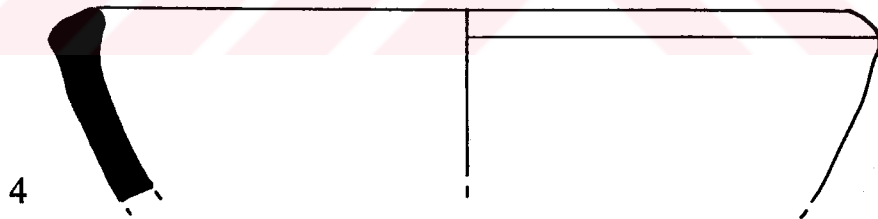
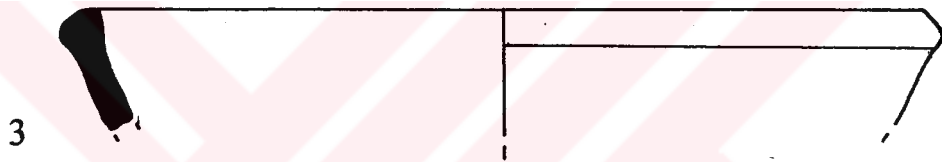
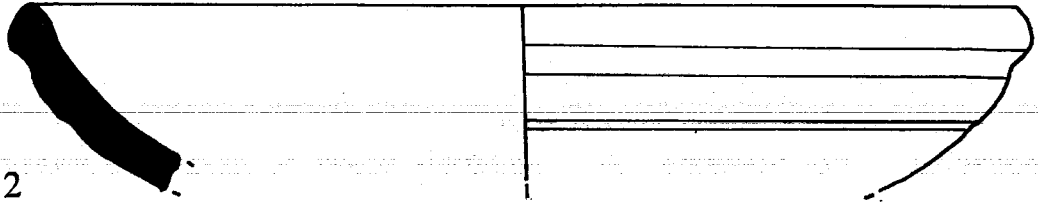
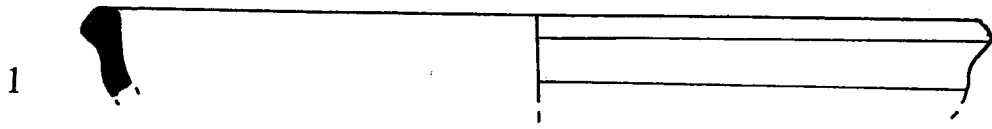

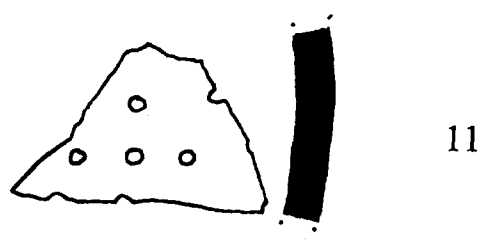
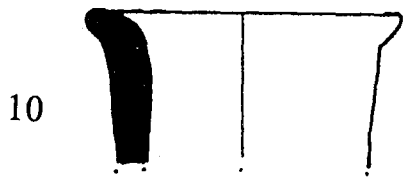
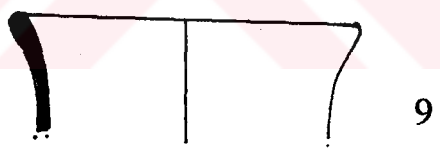
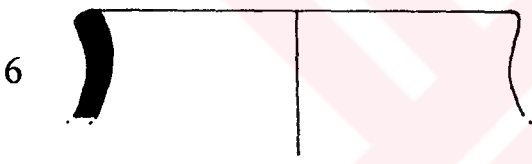
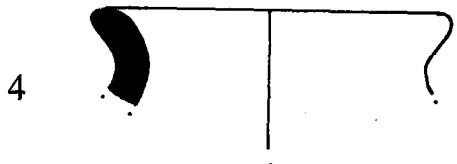
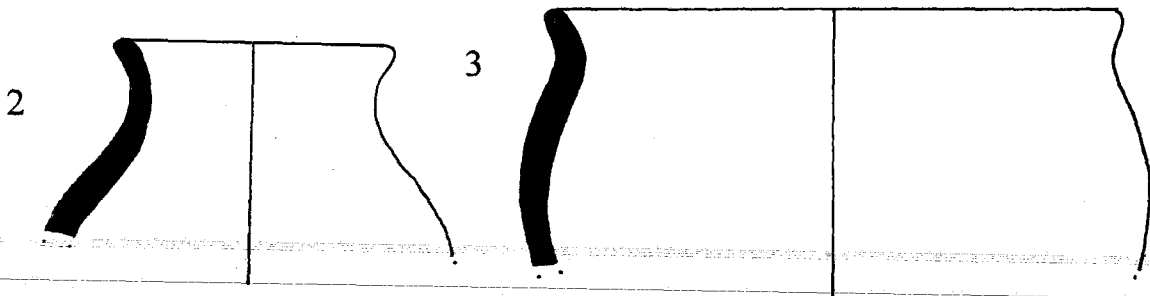
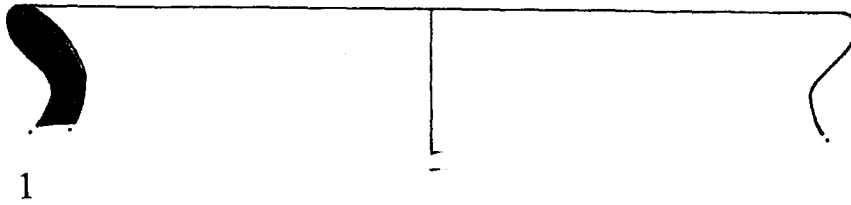

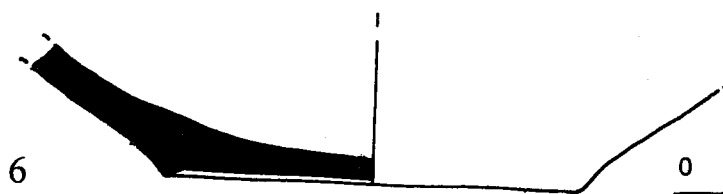
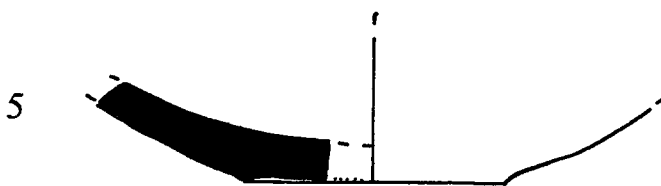
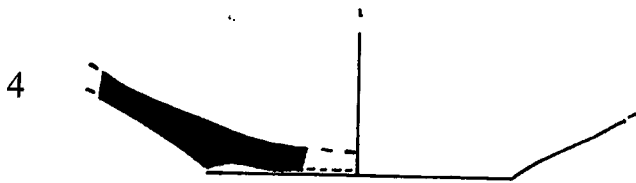
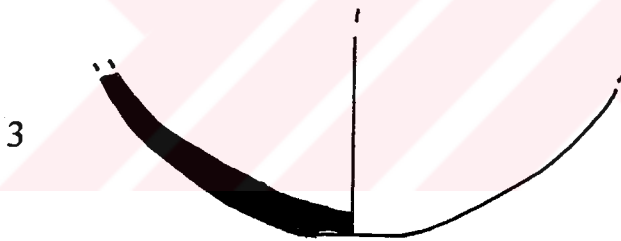
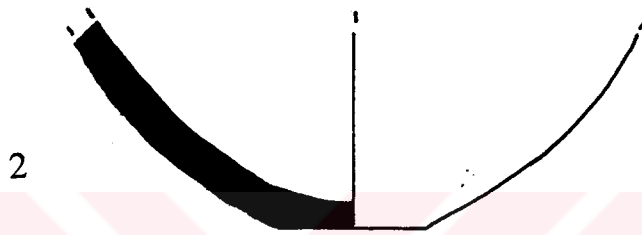
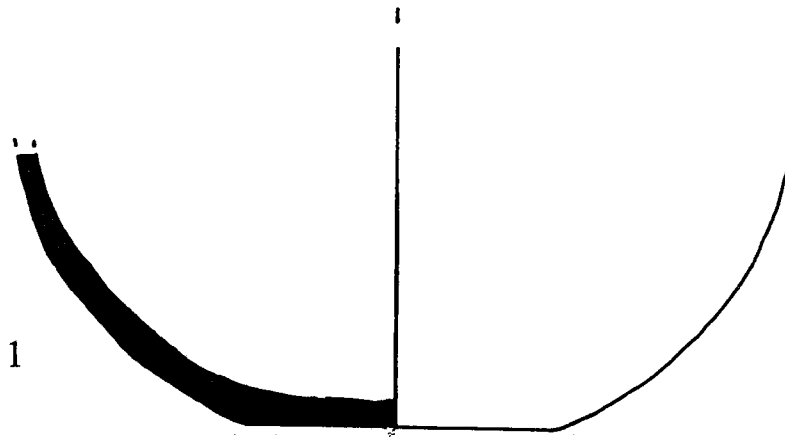

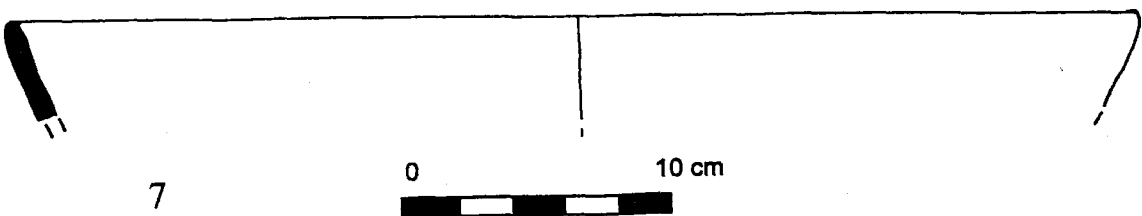
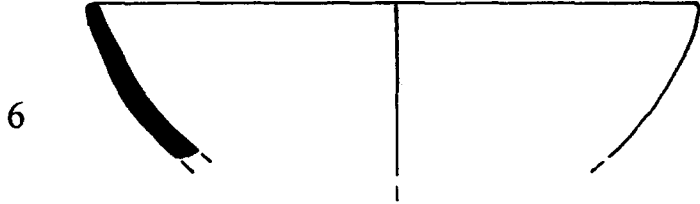
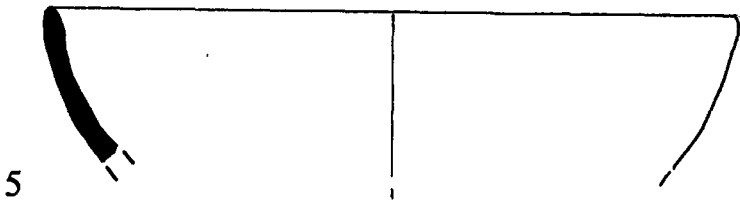
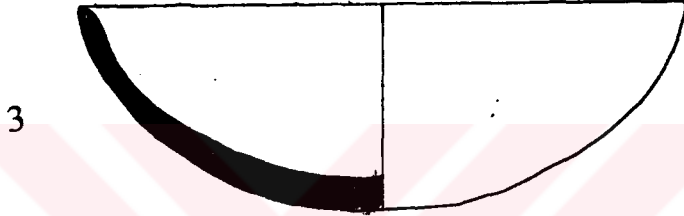
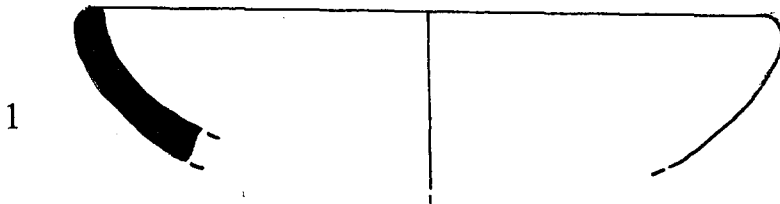

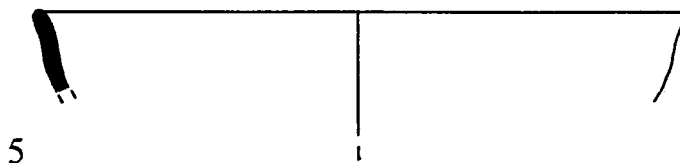
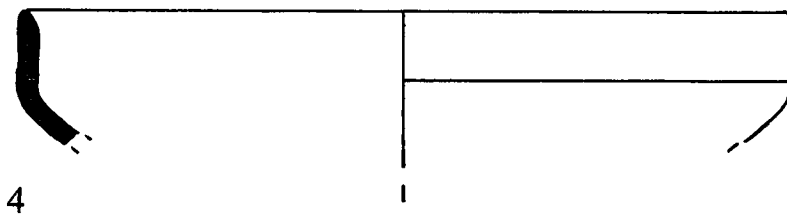
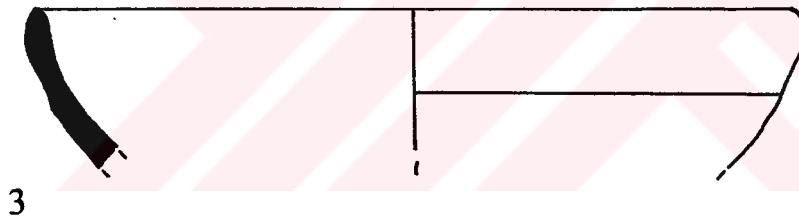
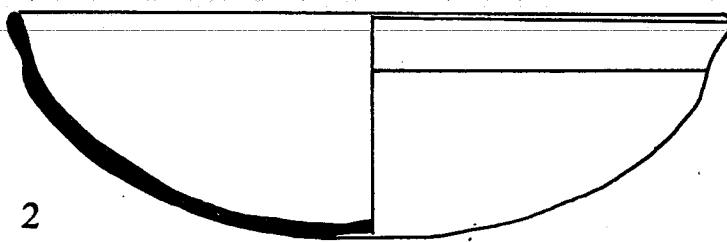
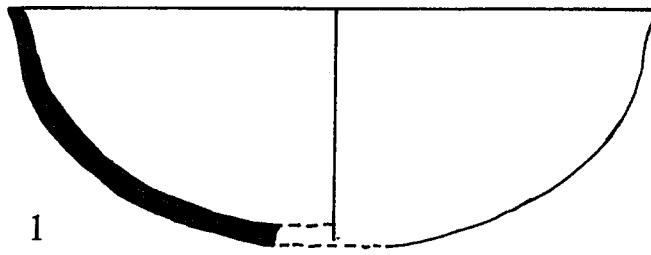

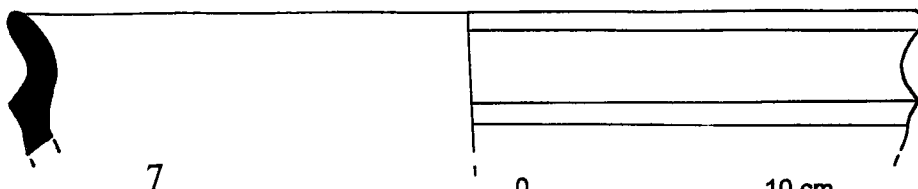
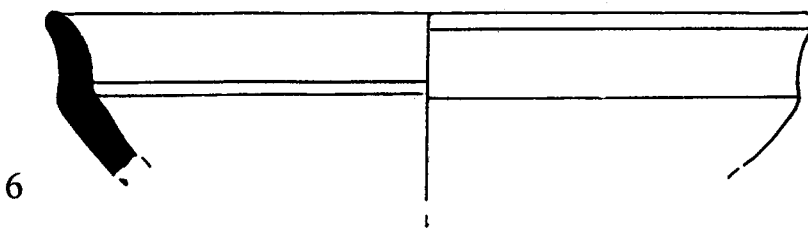
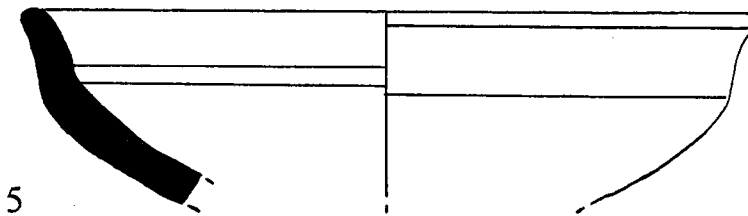
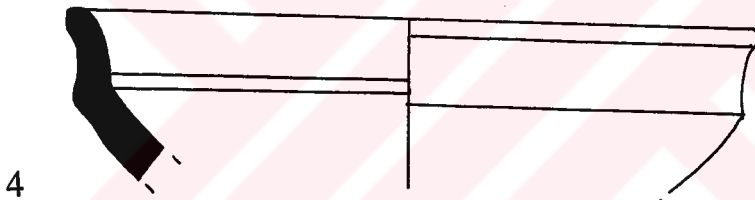
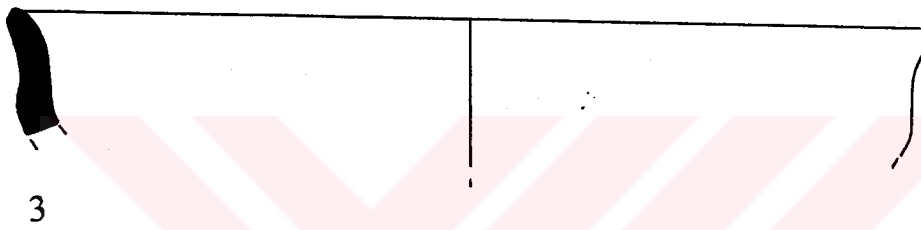
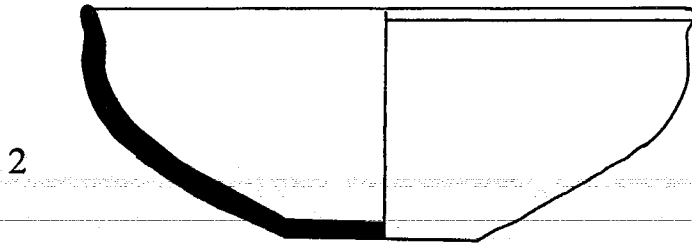
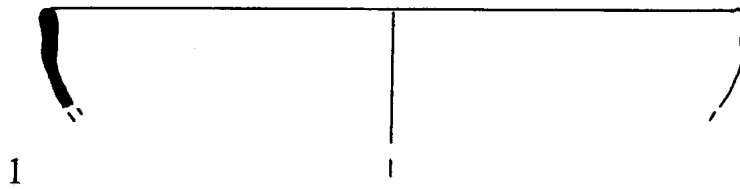

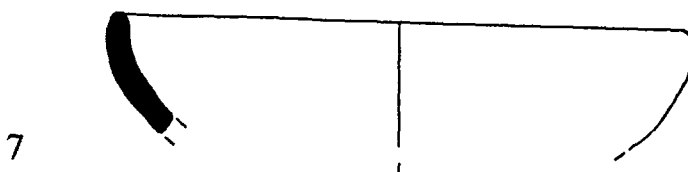
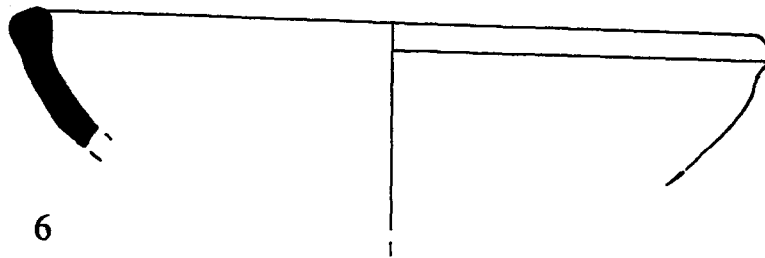
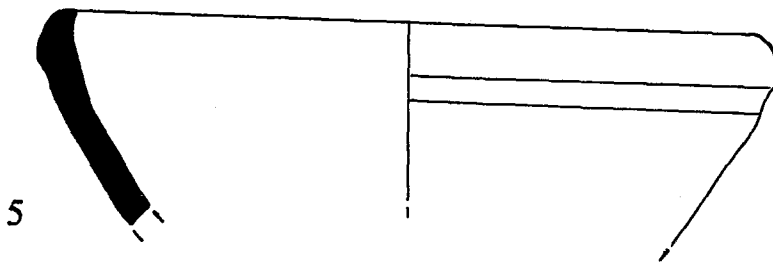
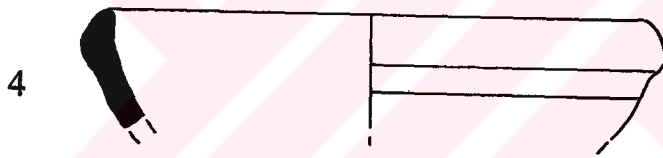
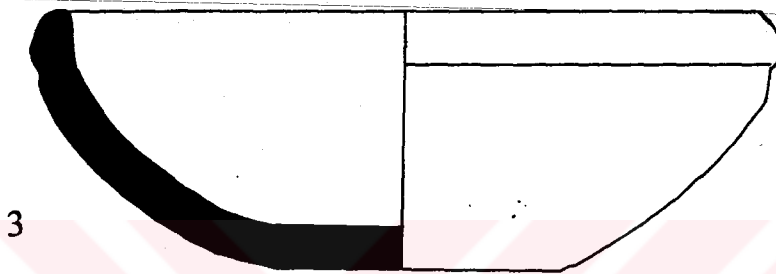
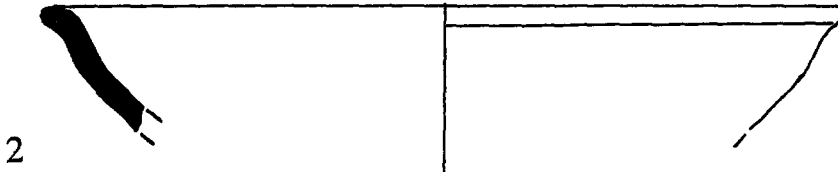
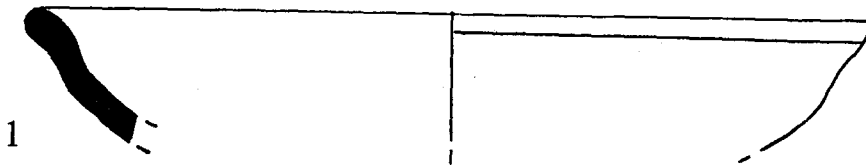

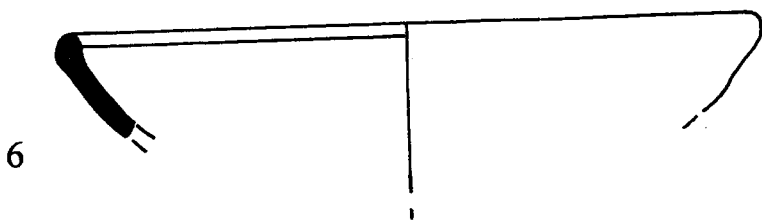
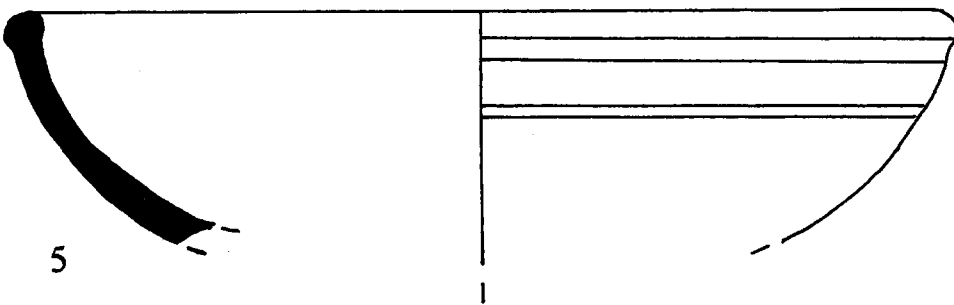
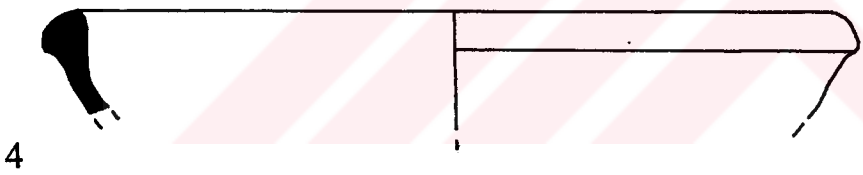
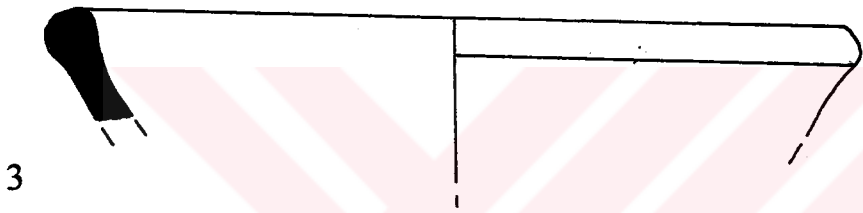
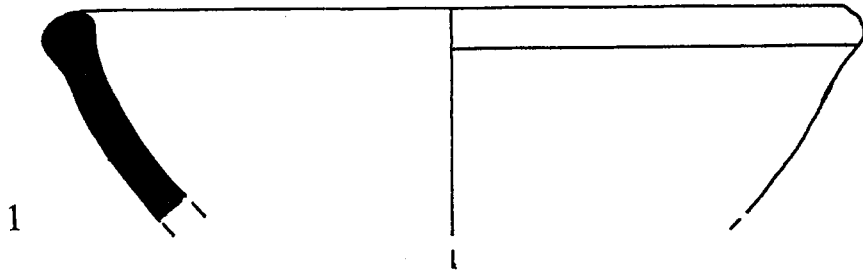

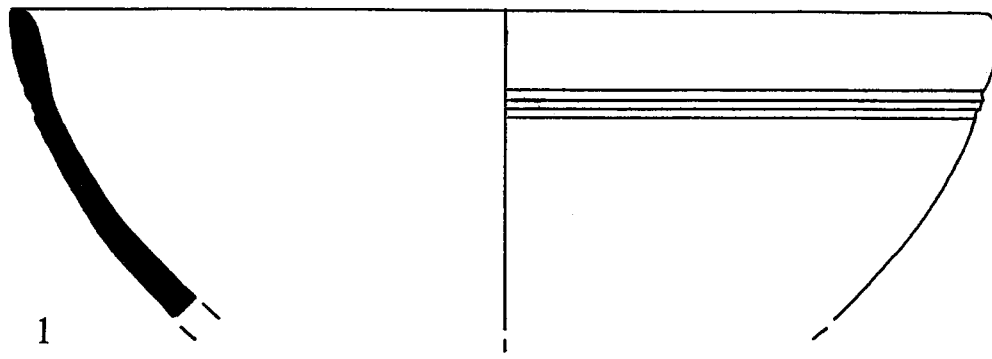

1

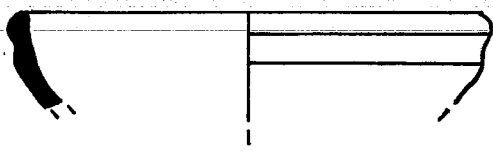

2

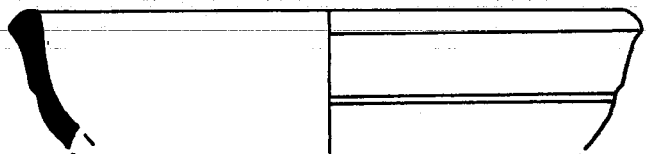

3

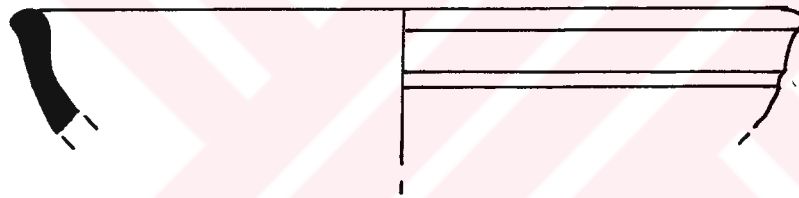

4

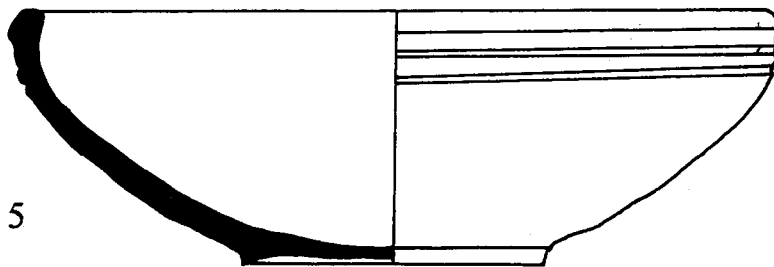

5

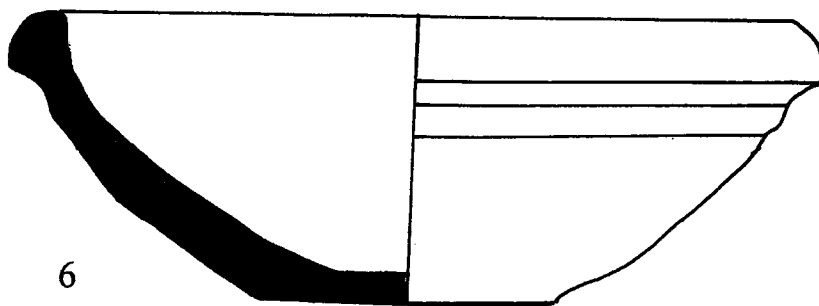

6



1

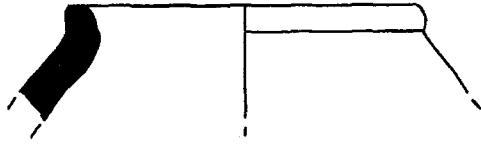

2

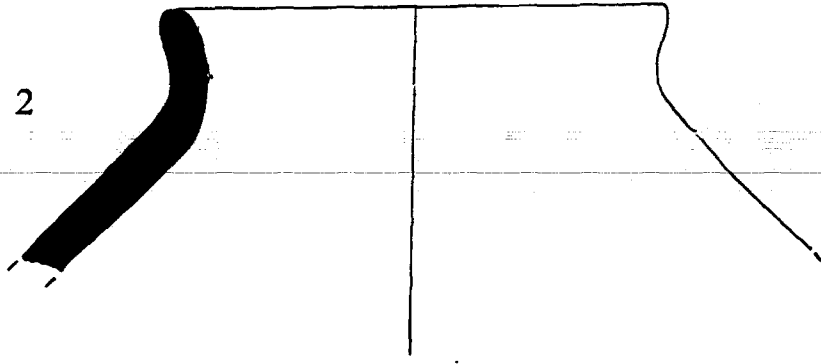

3

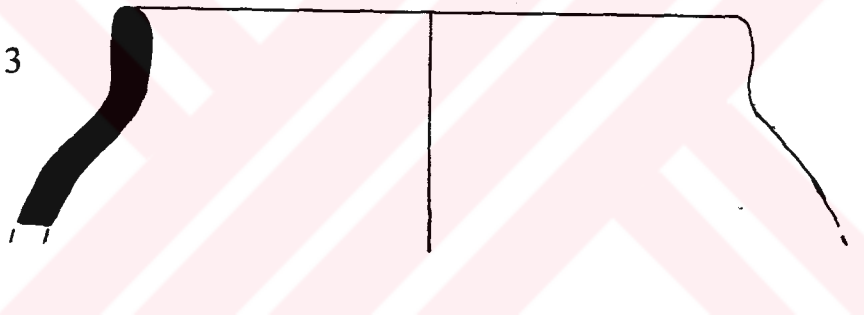

4

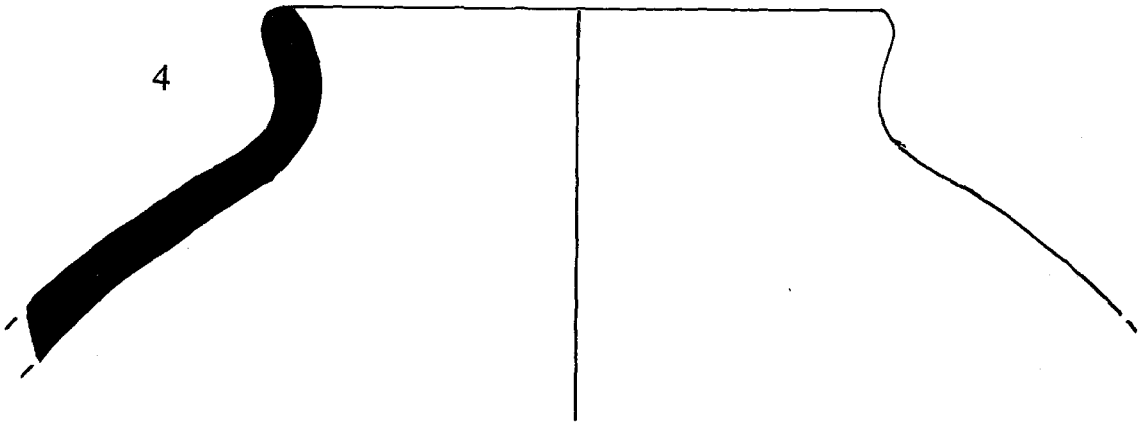

5

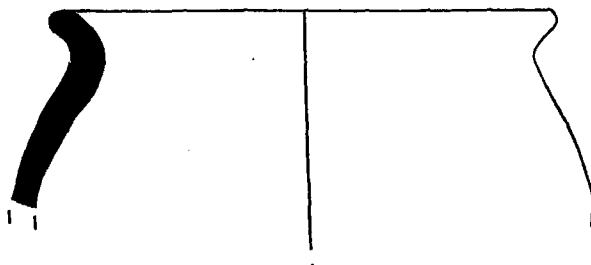

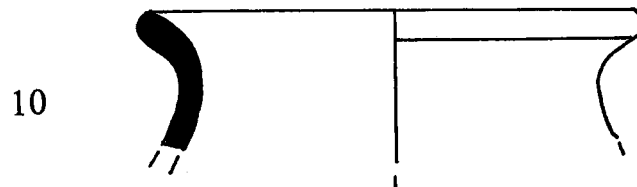
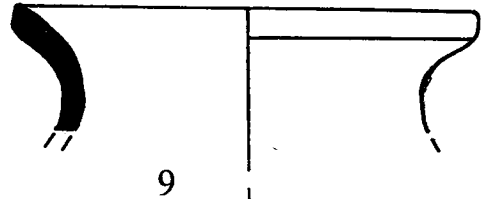
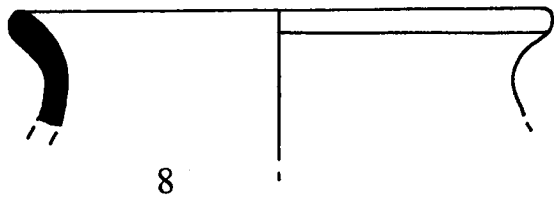
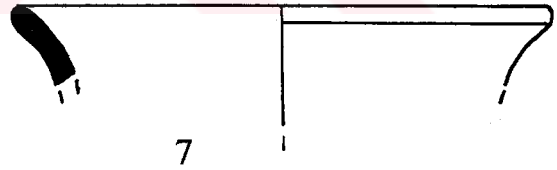
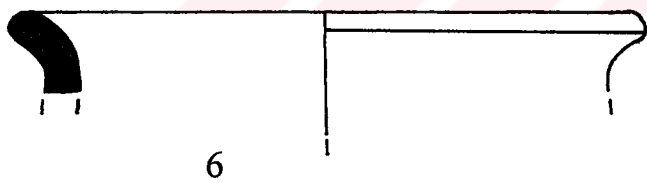
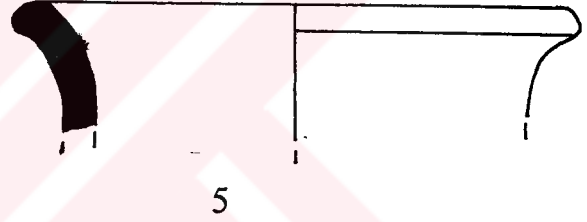
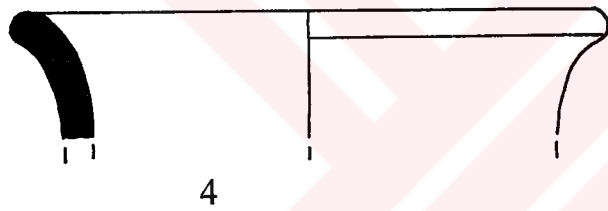
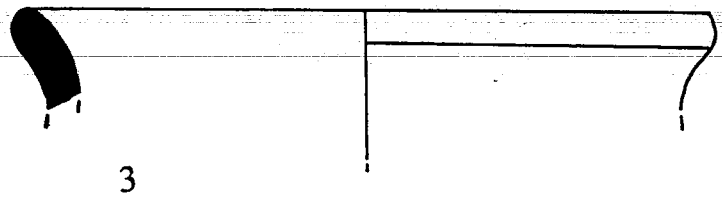
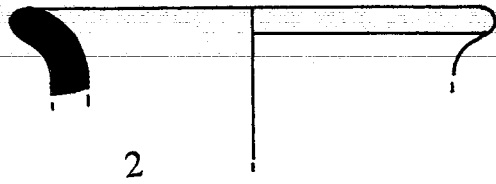
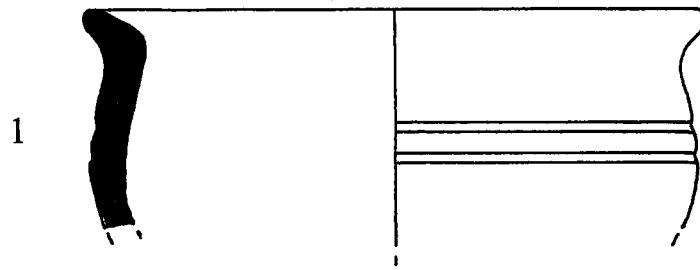

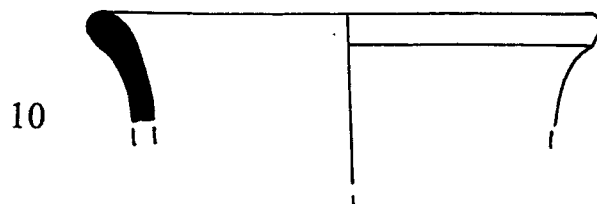
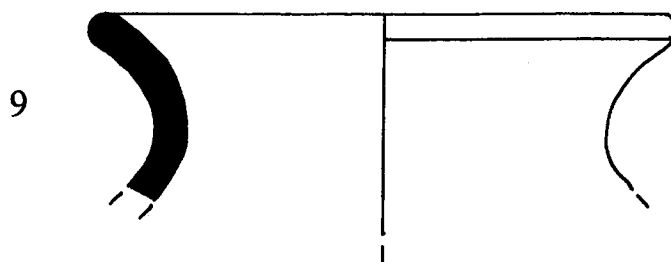
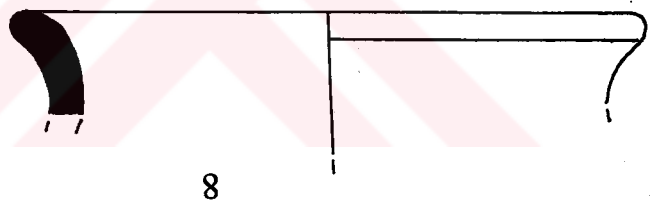
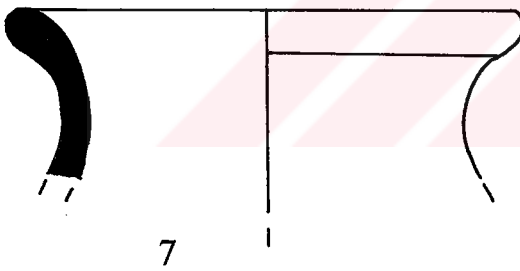
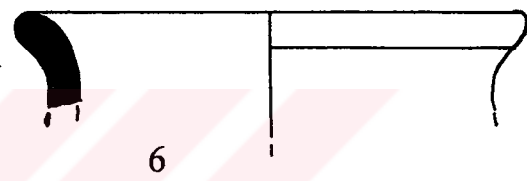
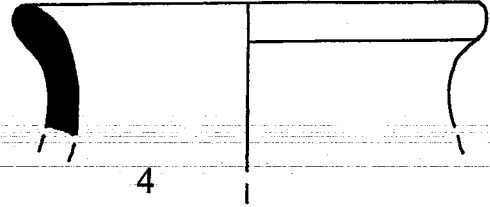
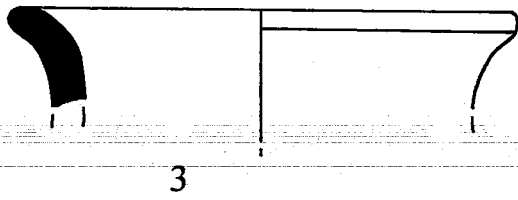
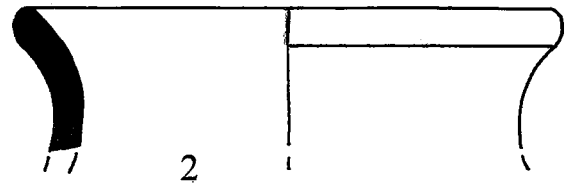
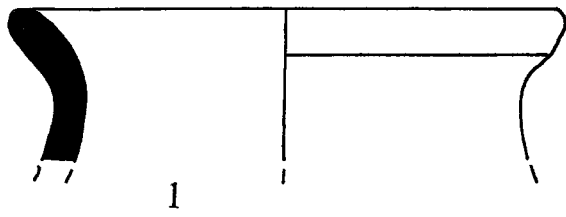

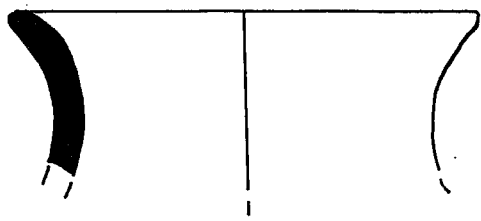

1

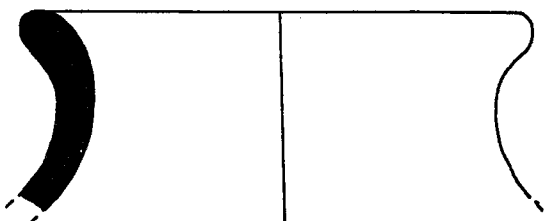

2

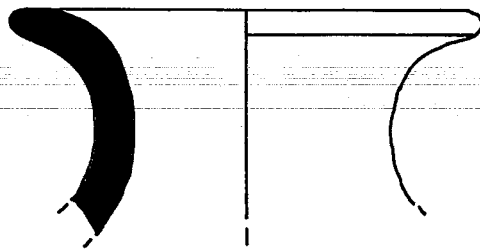

3

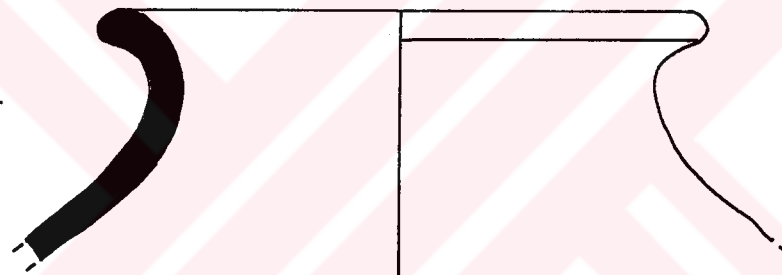

4

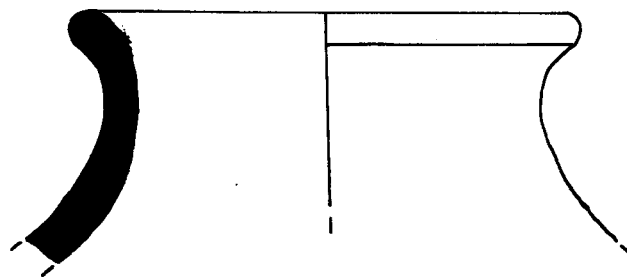

5

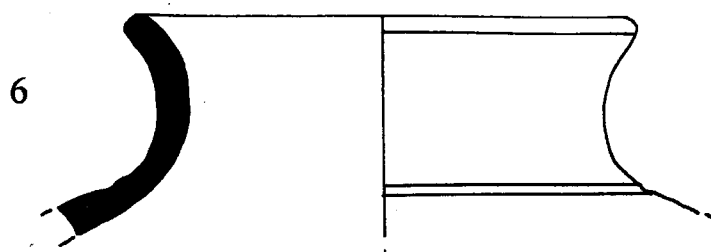

6

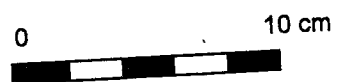

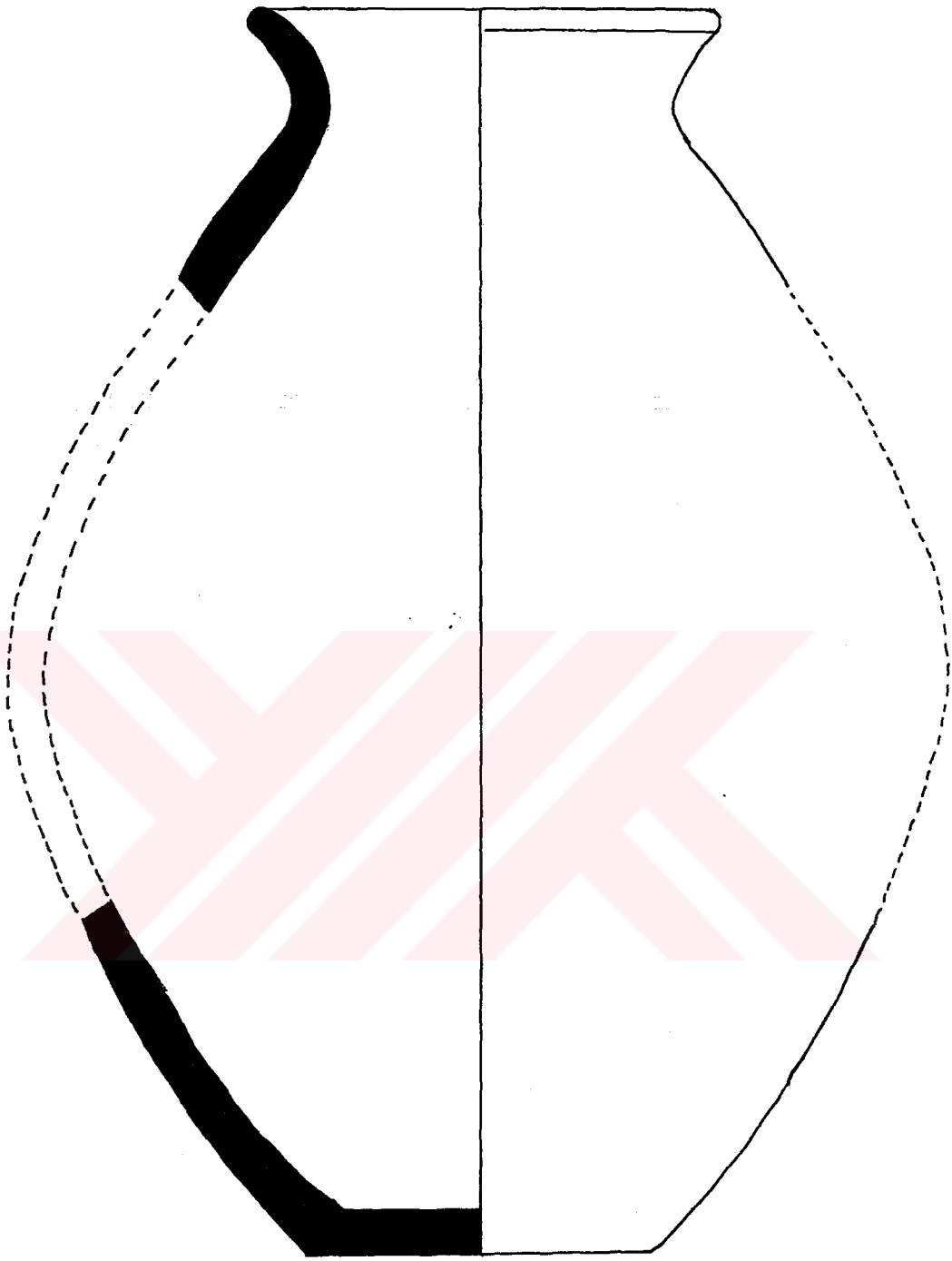

1



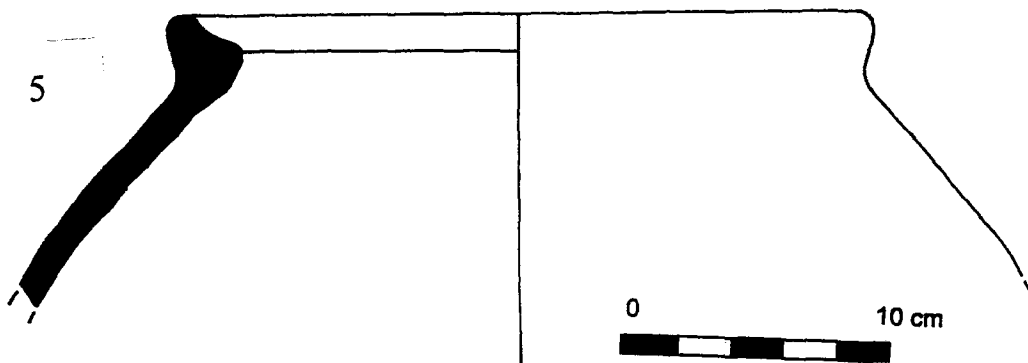
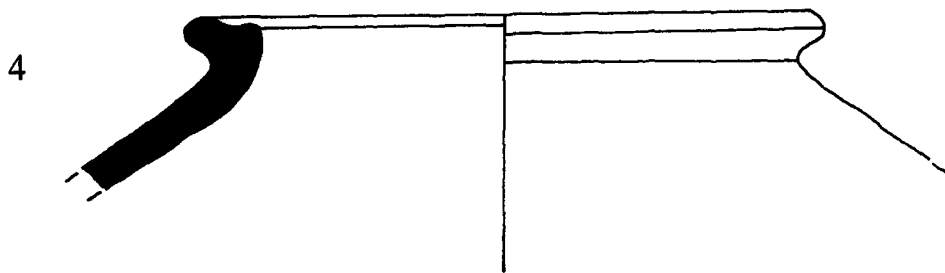
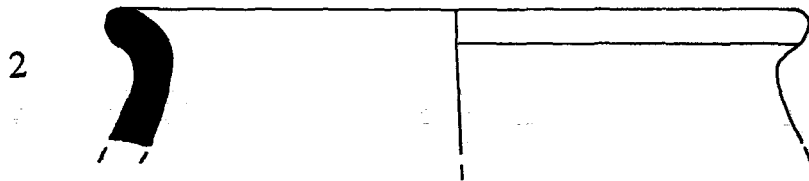
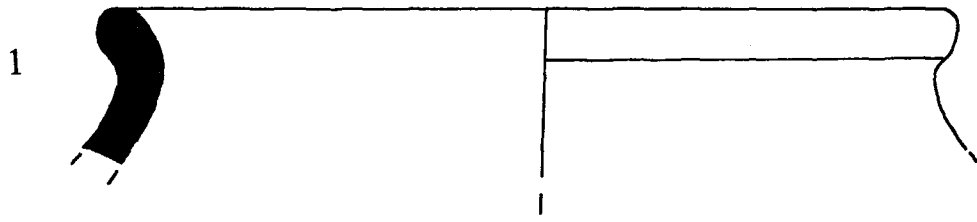

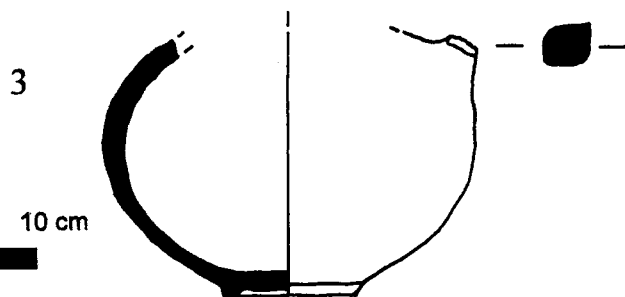
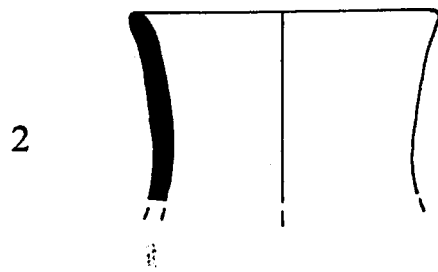
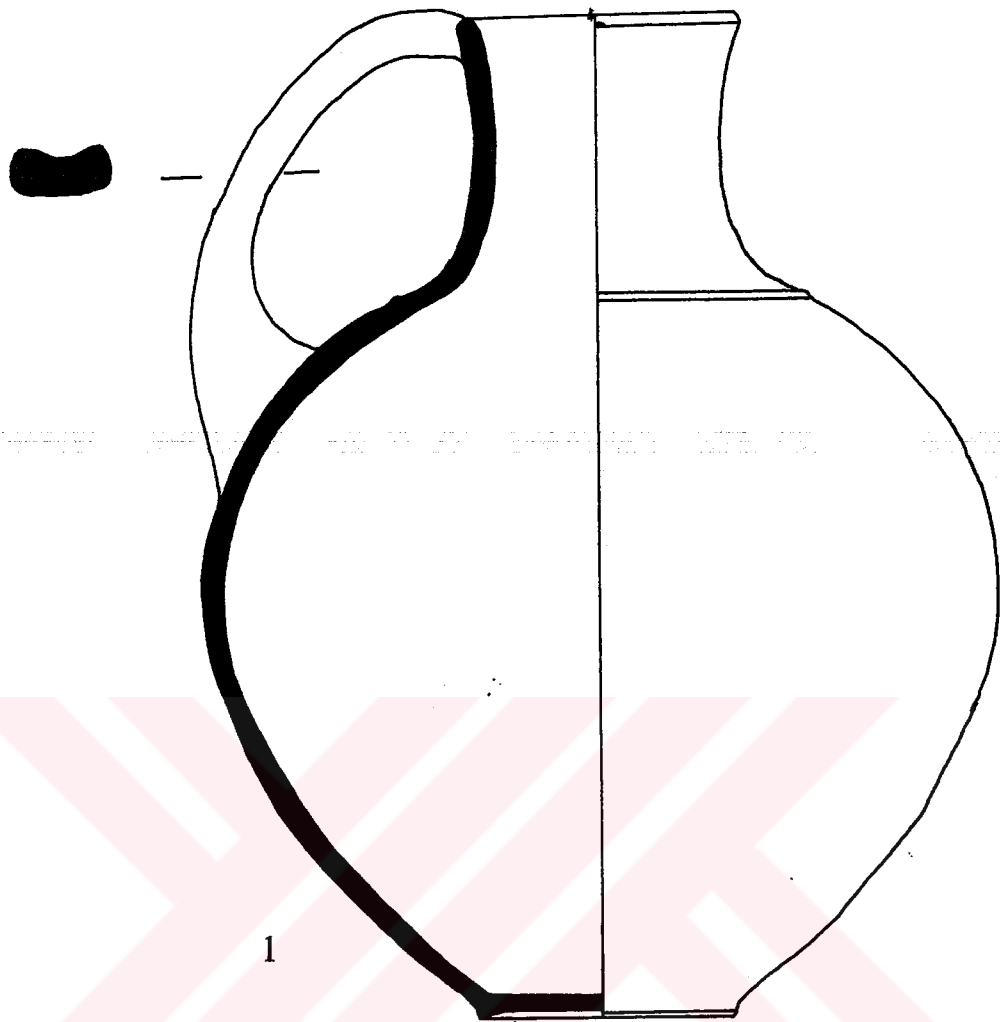

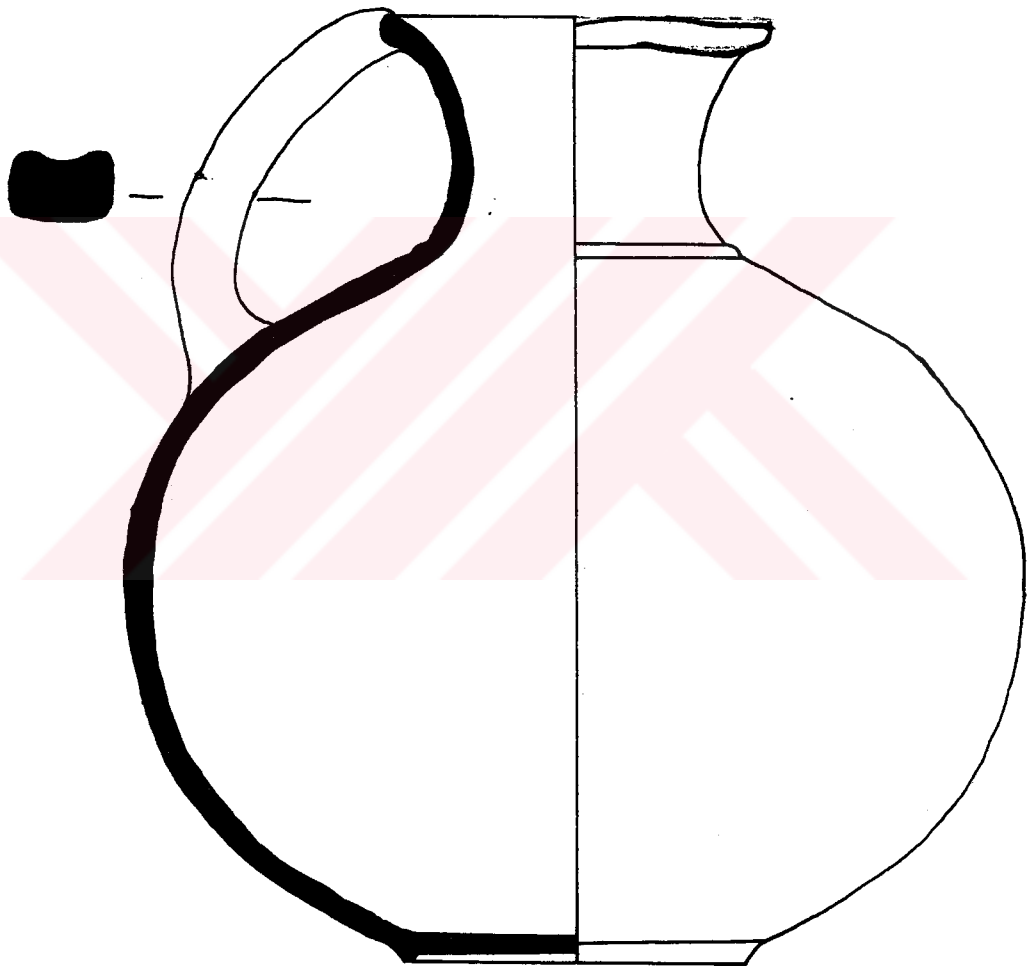
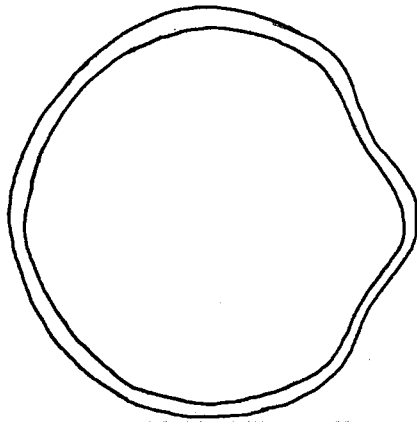

1



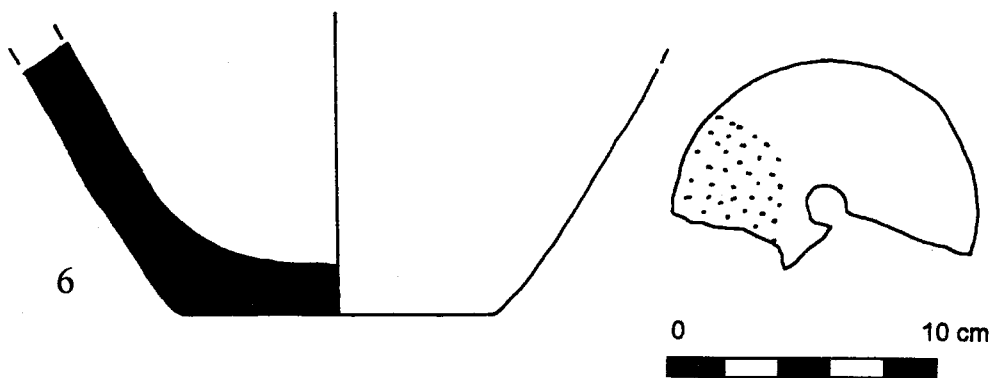
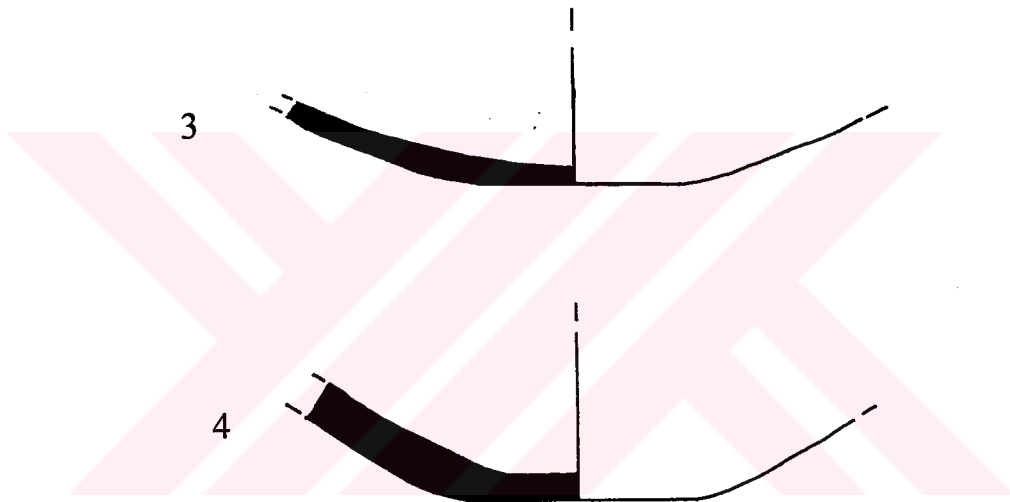
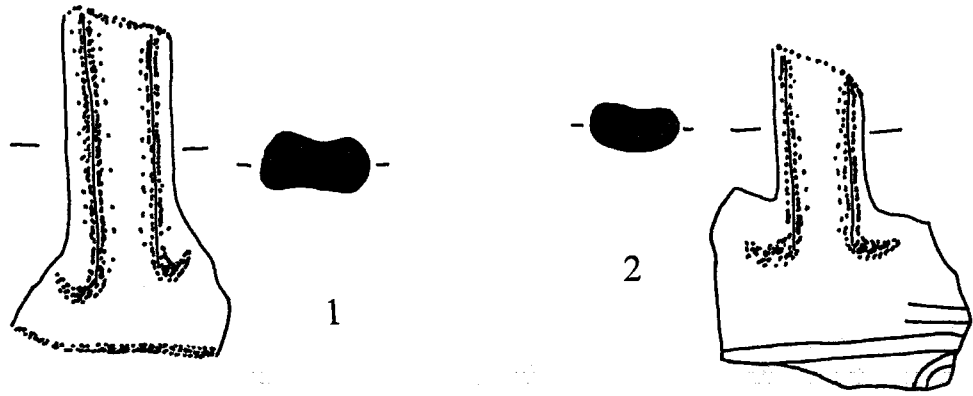

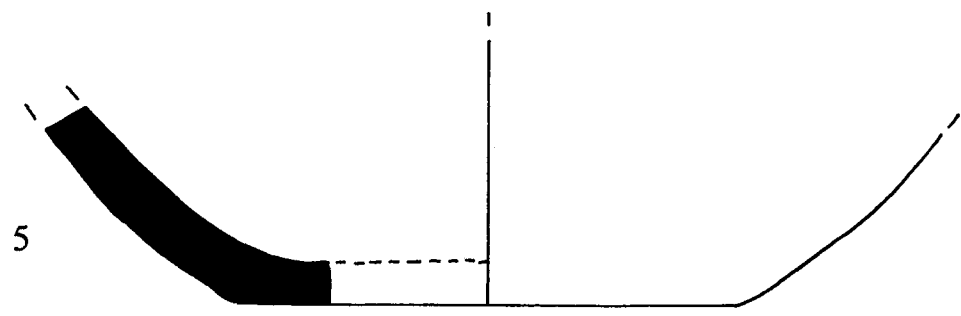
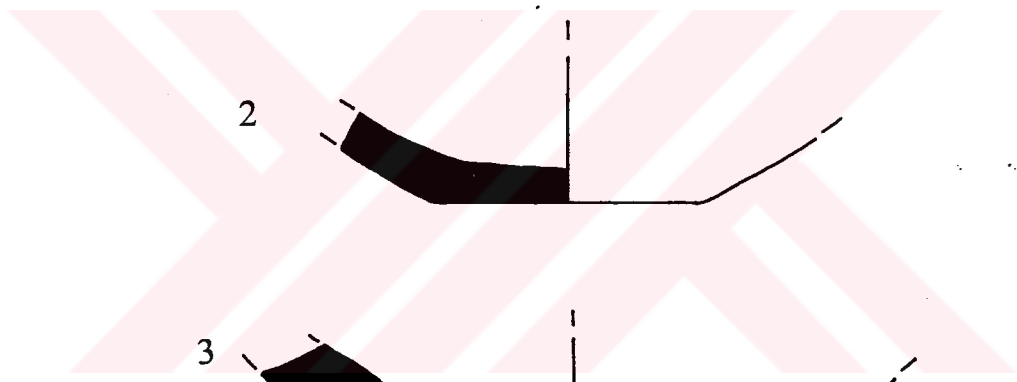
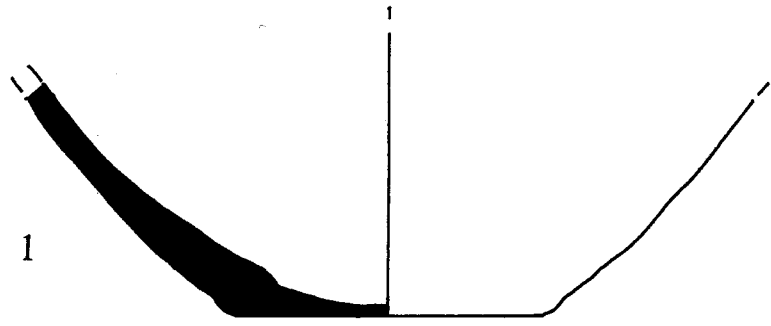
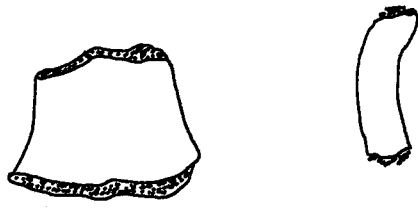

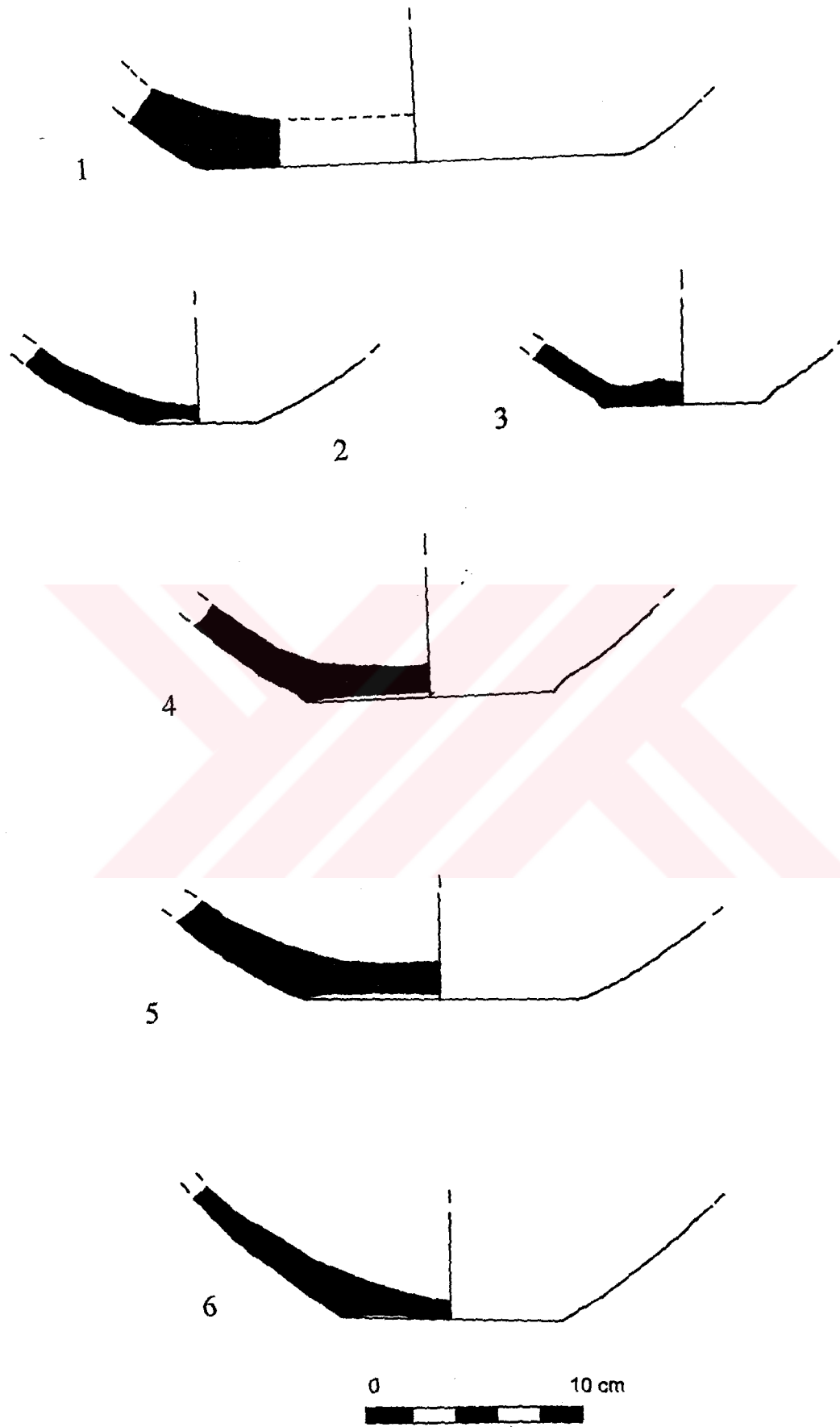

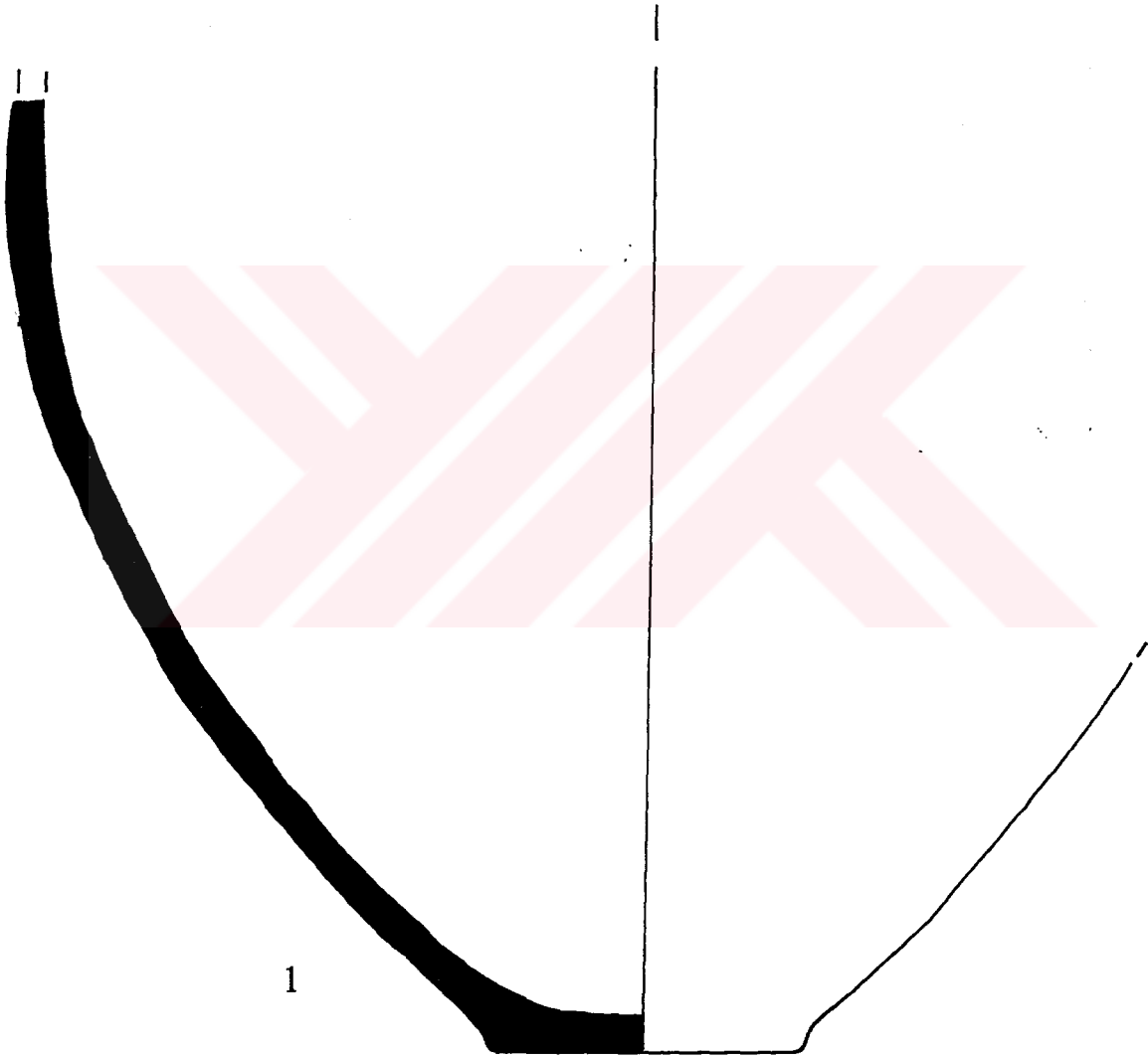
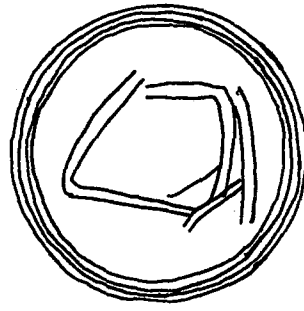

1

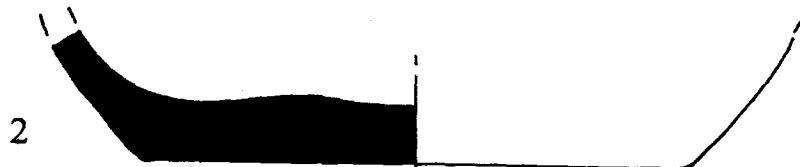

2



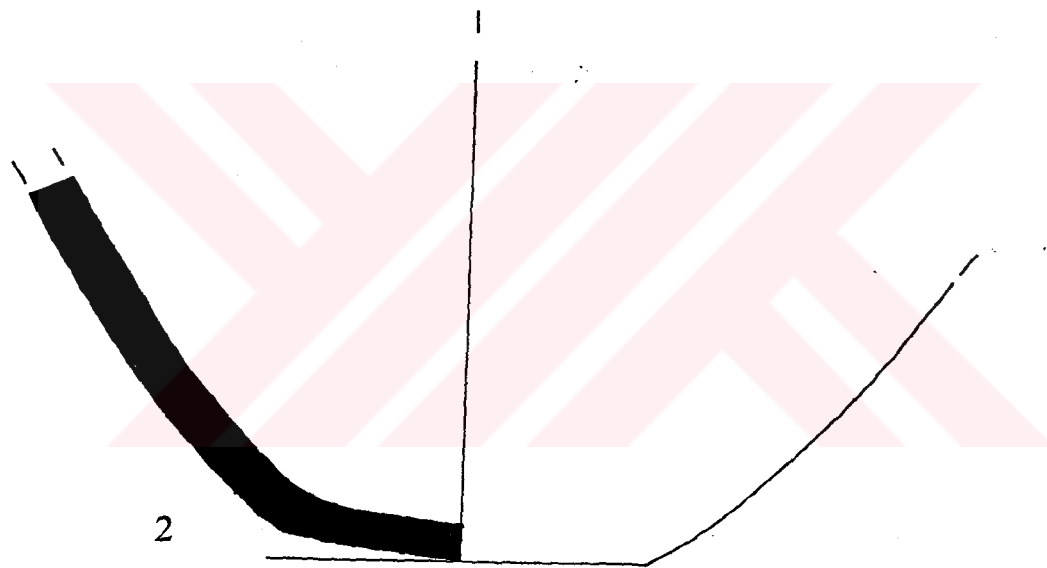
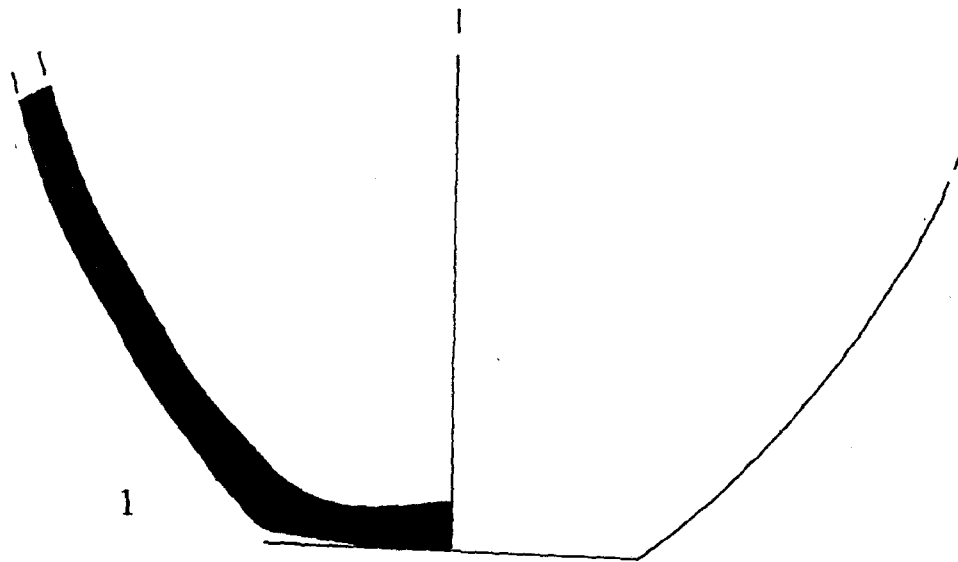

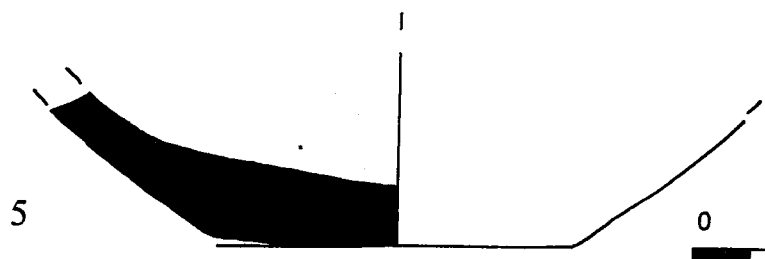
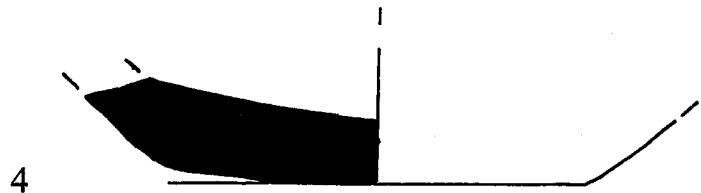
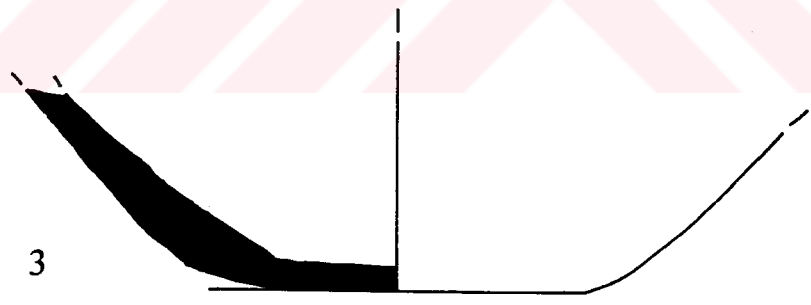
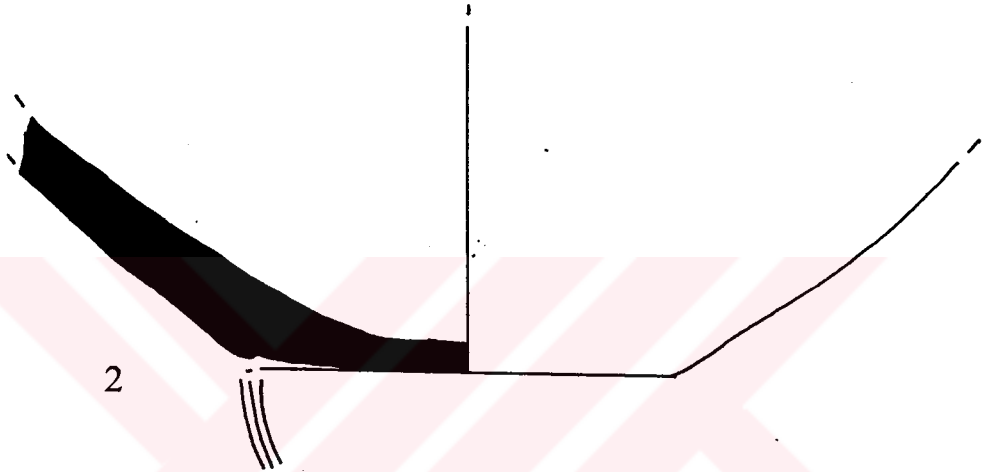
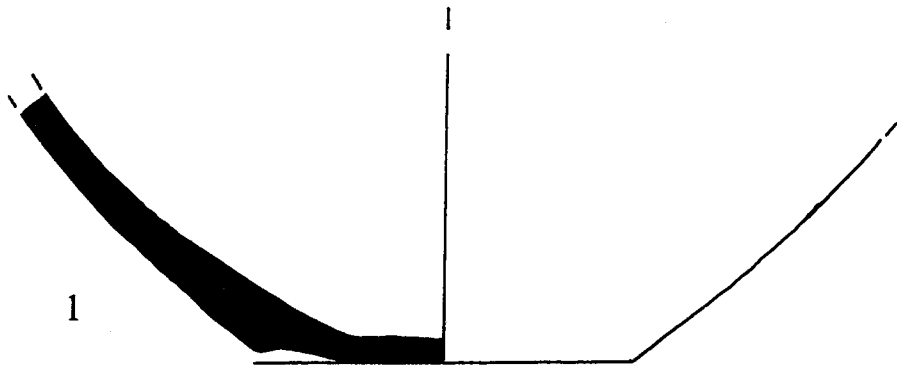

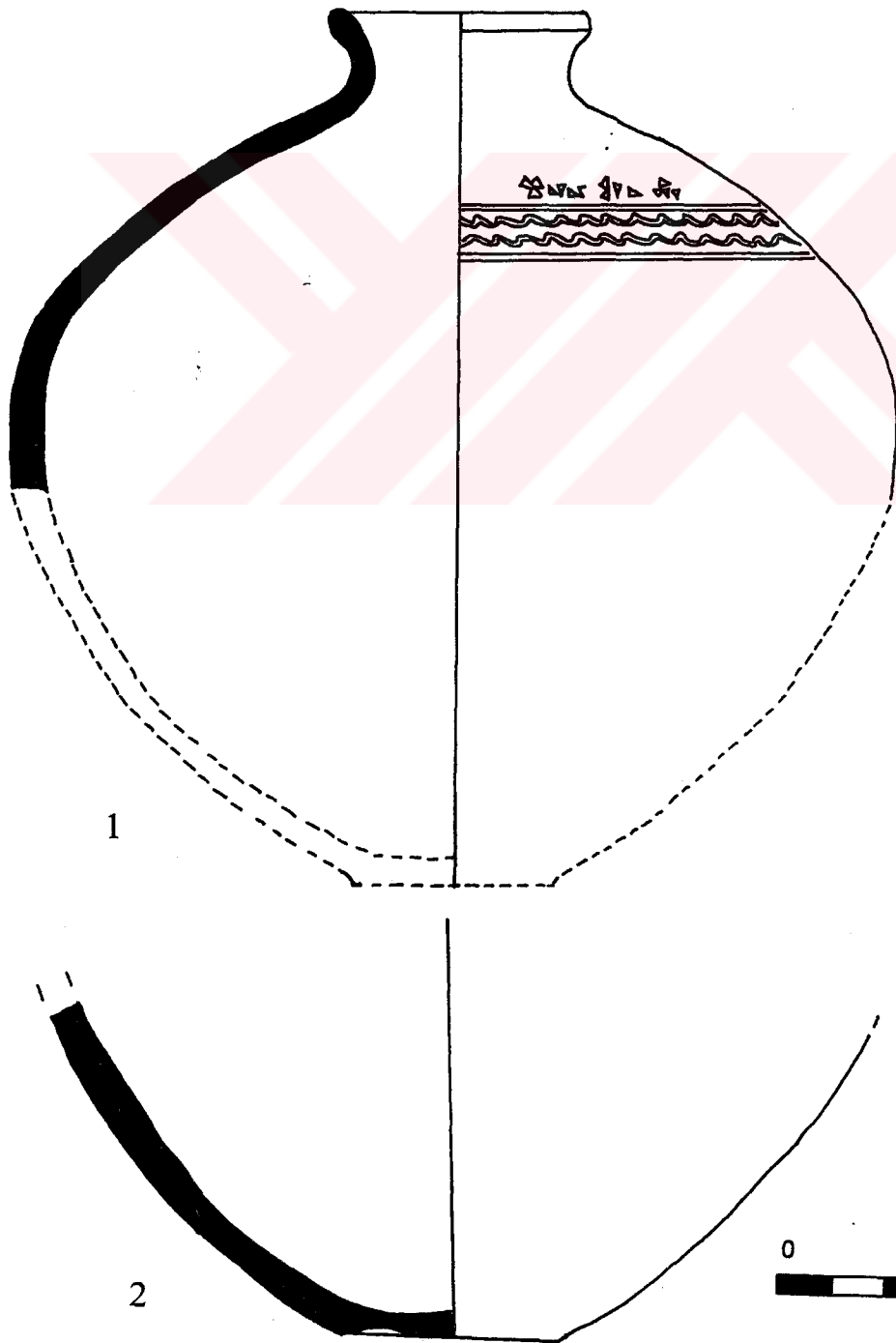

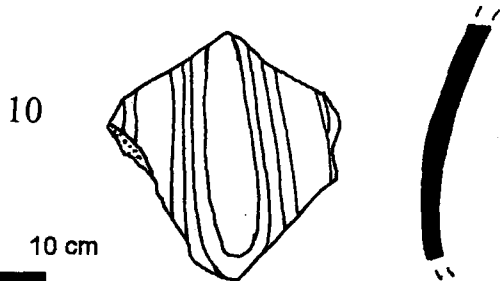
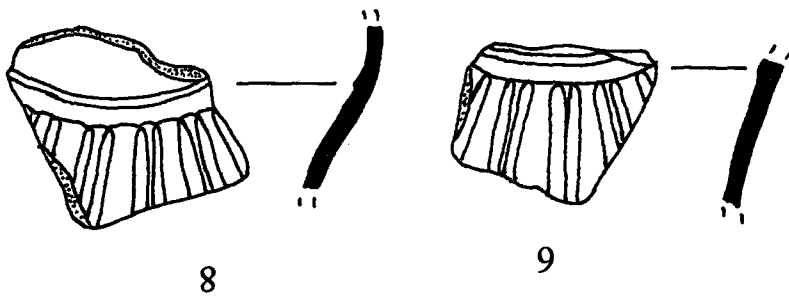
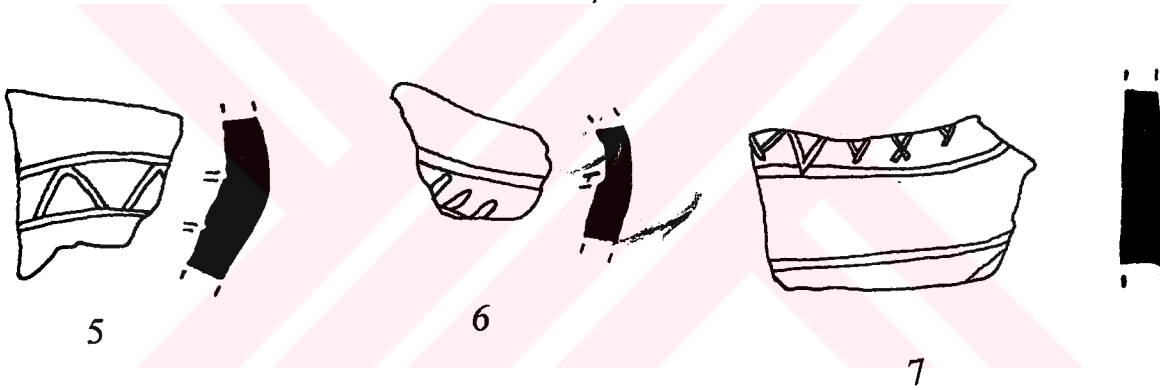
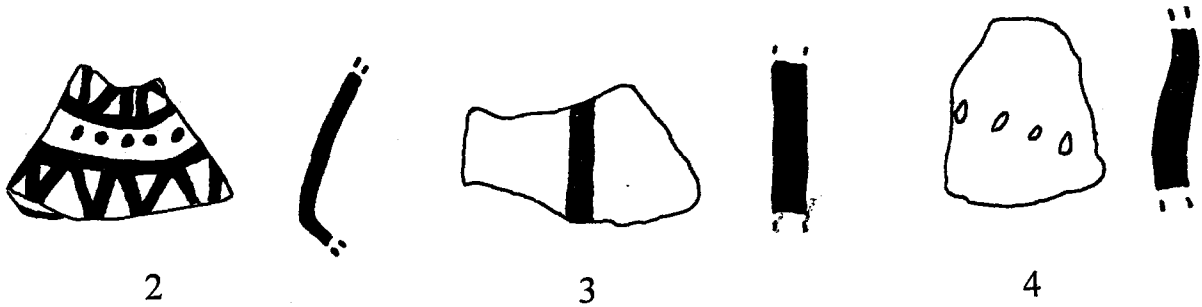

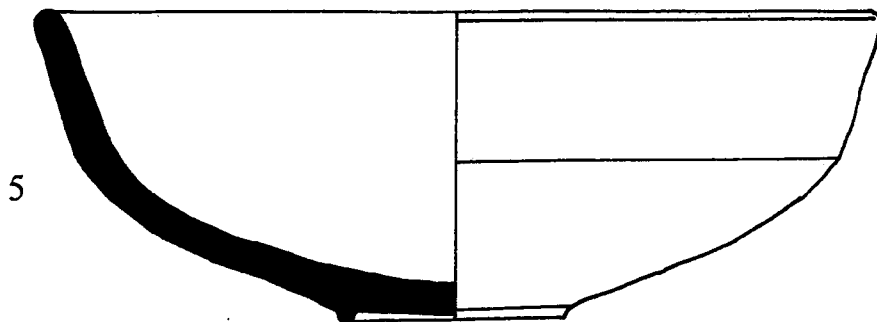
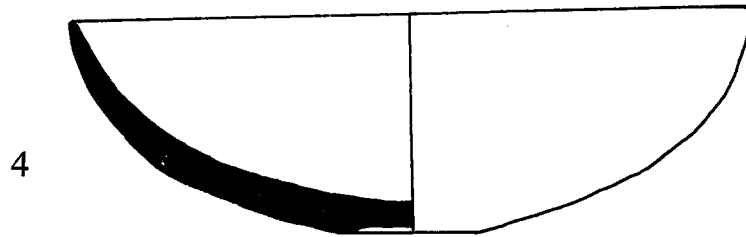
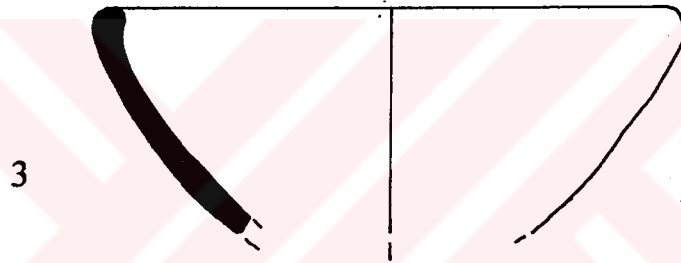
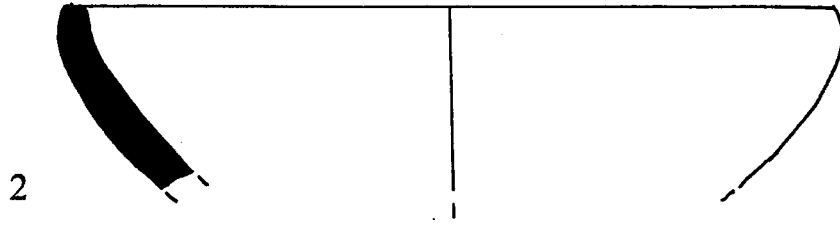
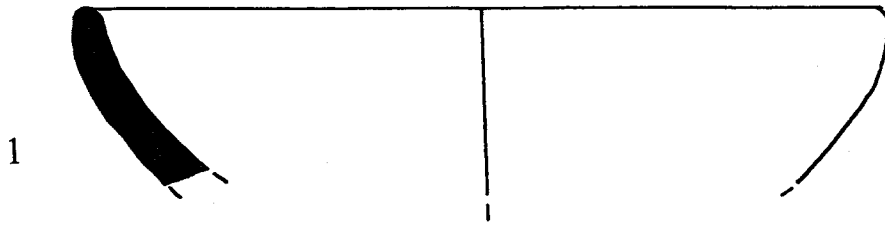

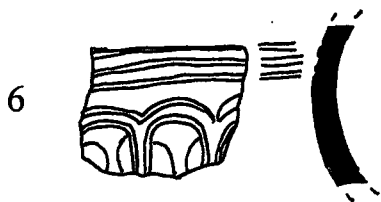
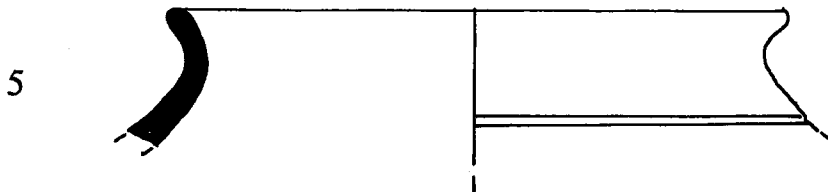
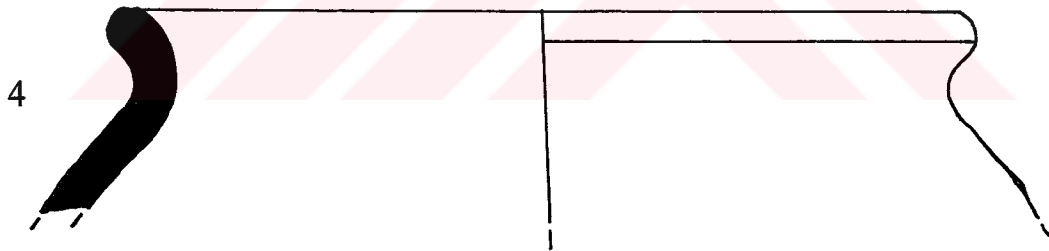
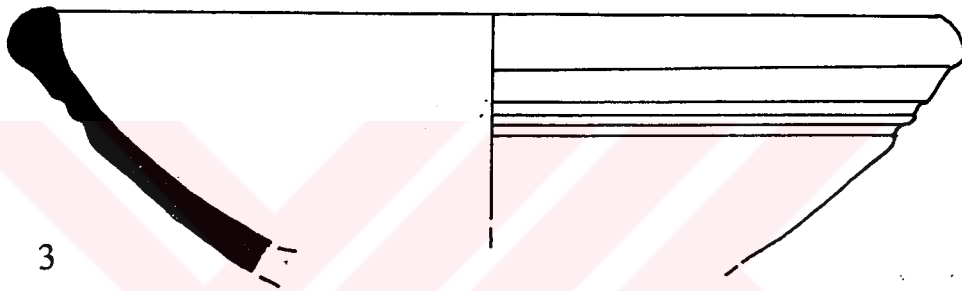
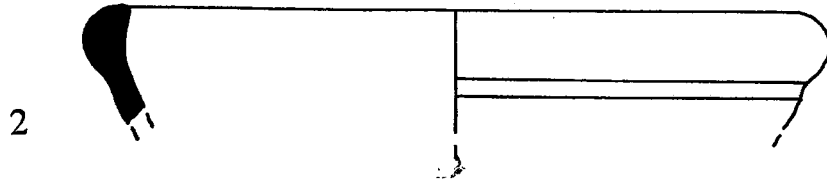
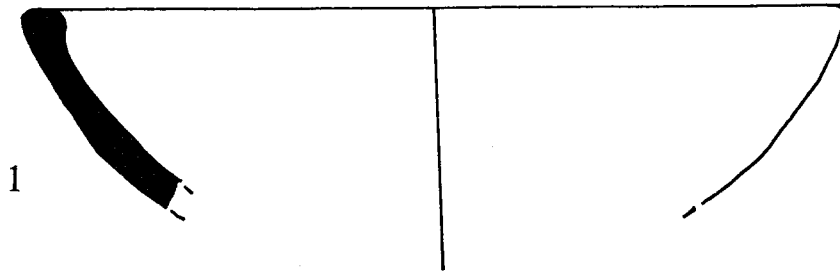

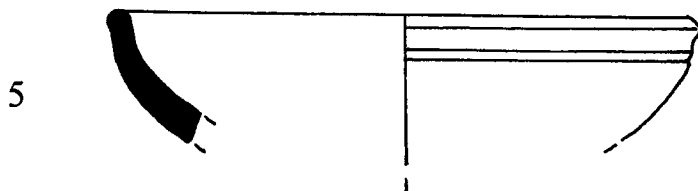
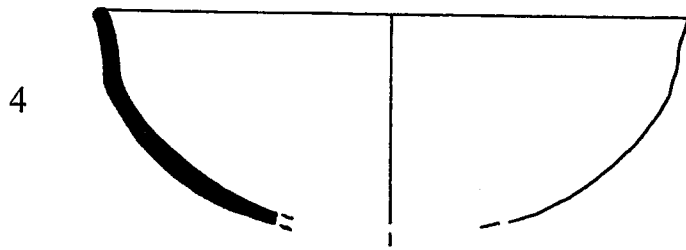
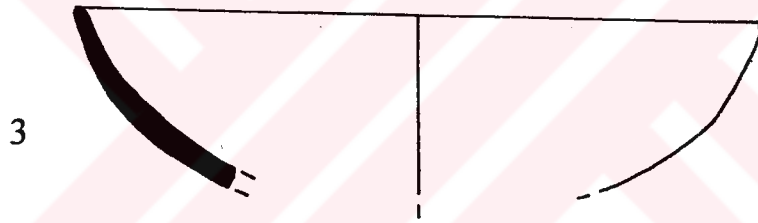
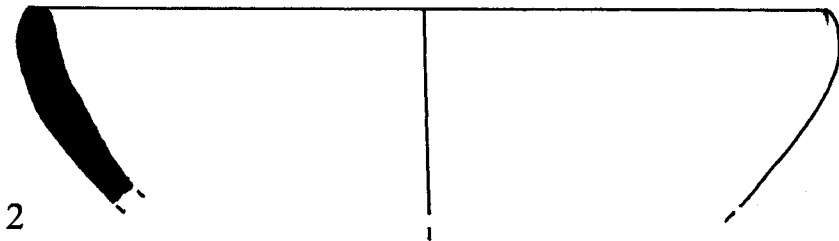
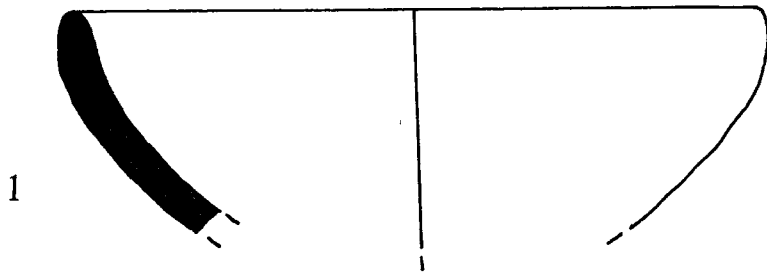

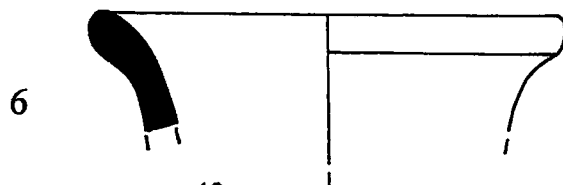
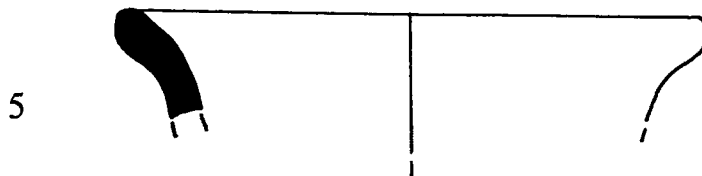
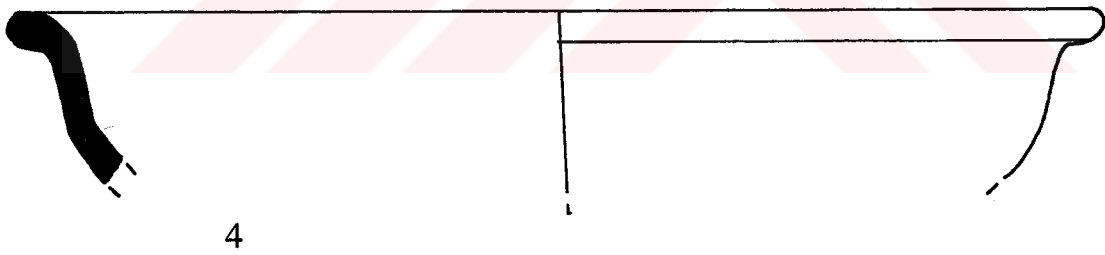
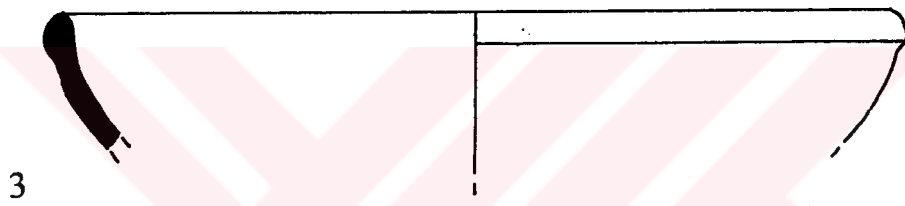
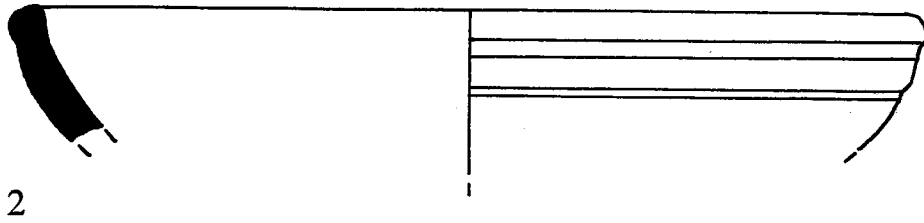
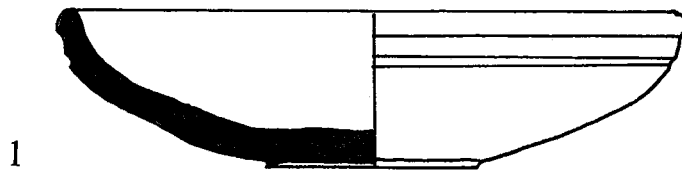

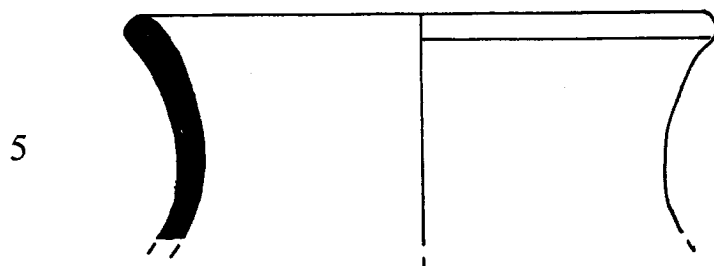
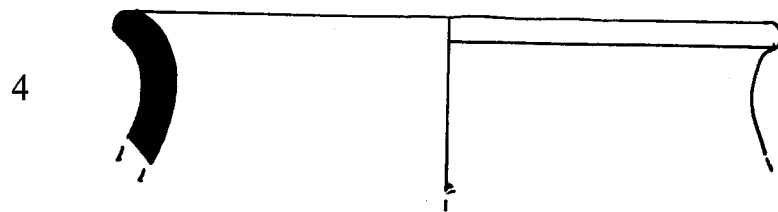
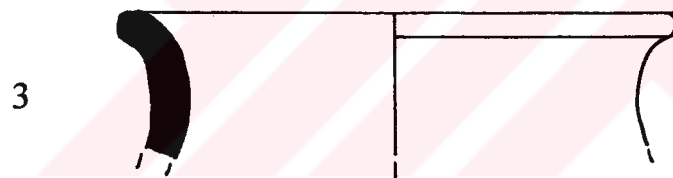
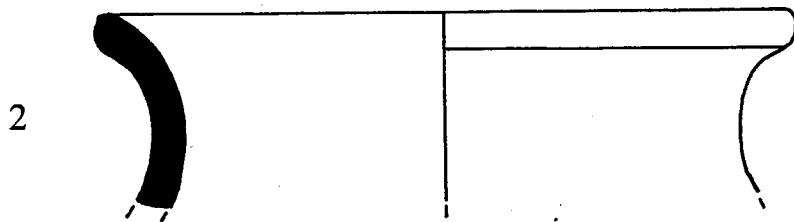
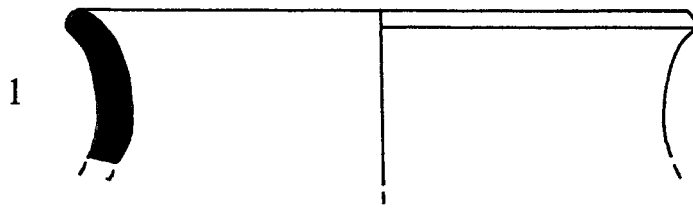

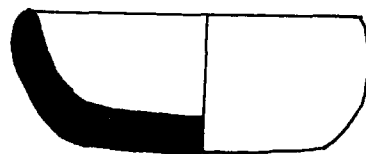
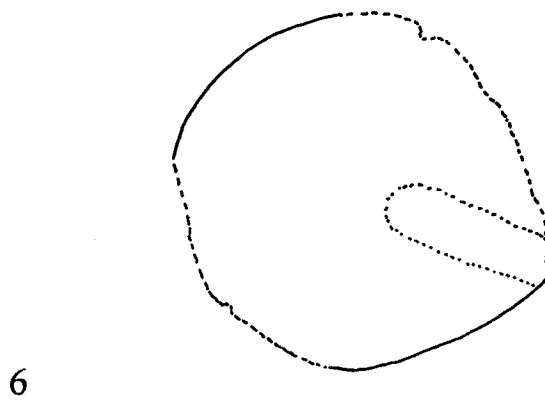
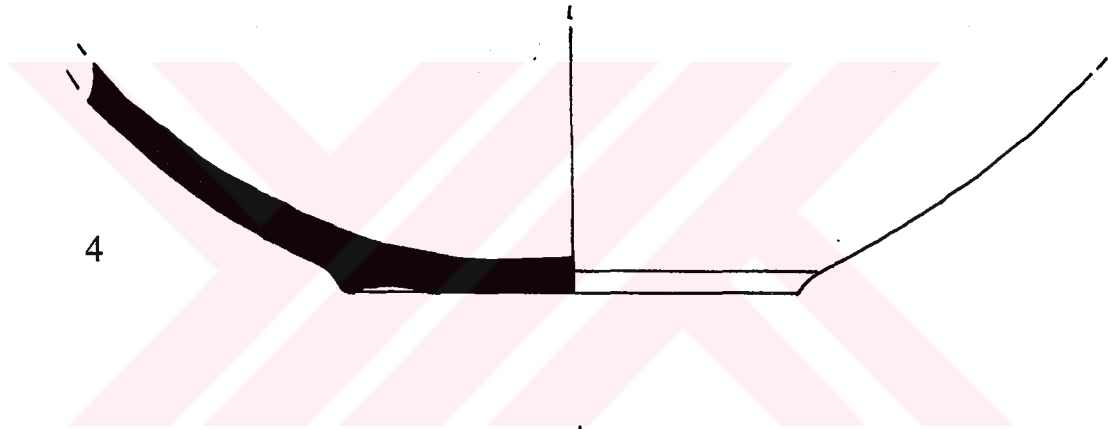
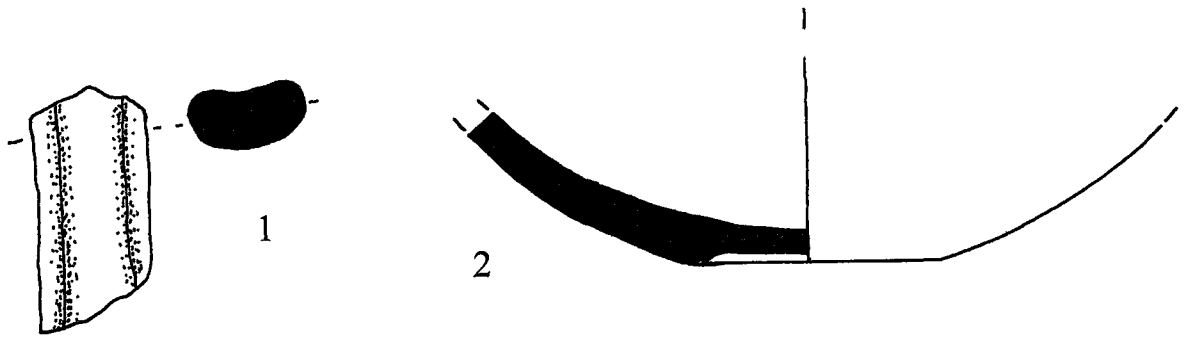

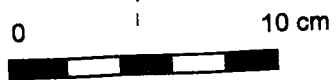
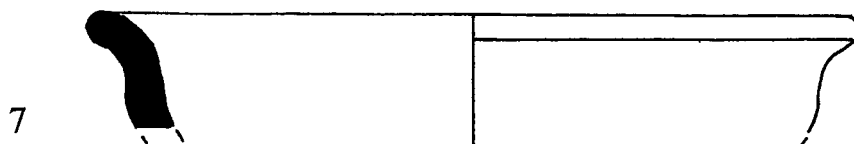
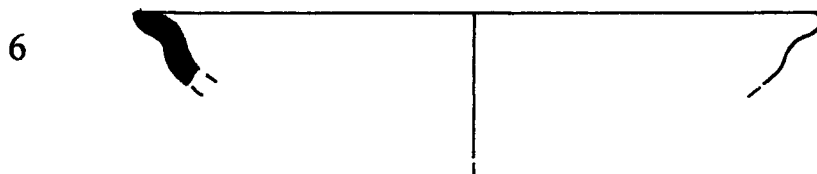
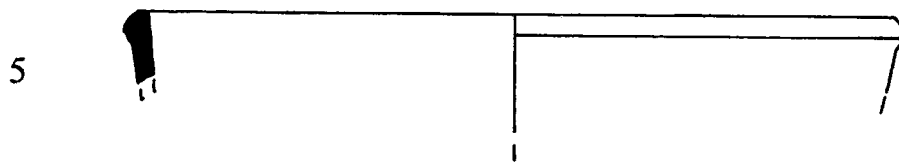
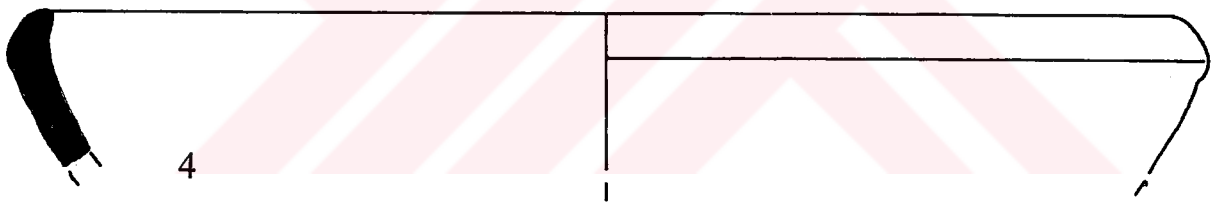
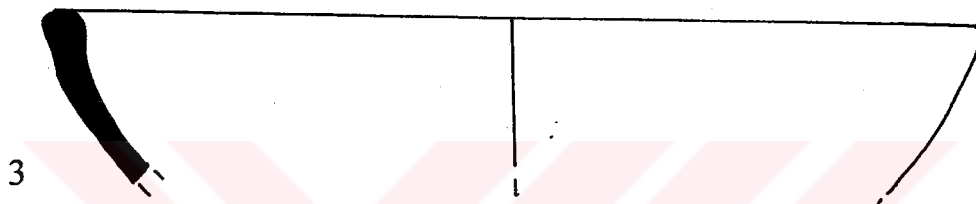
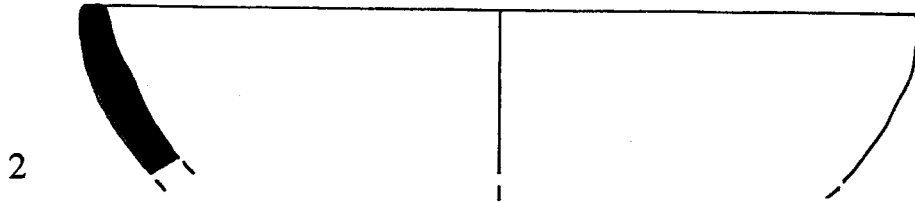
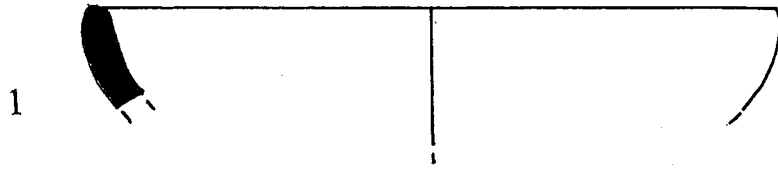

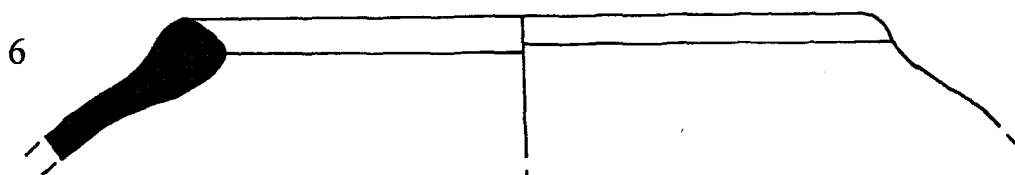
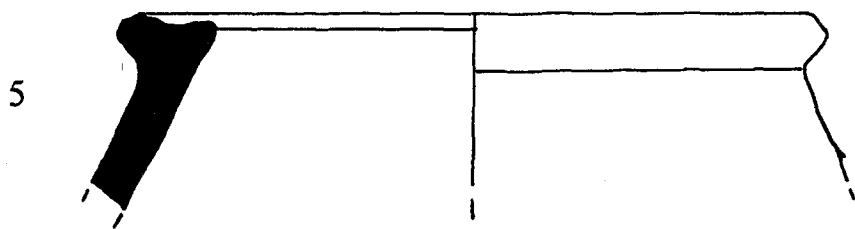
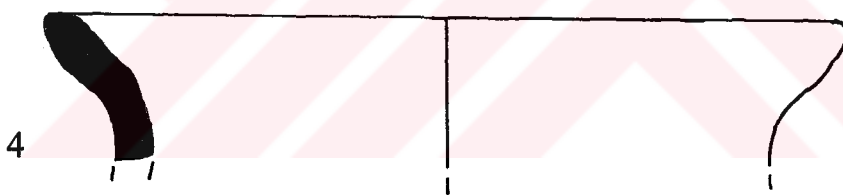
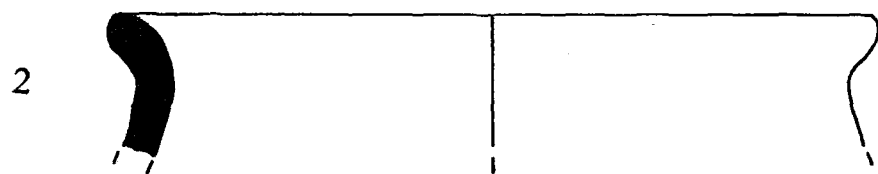
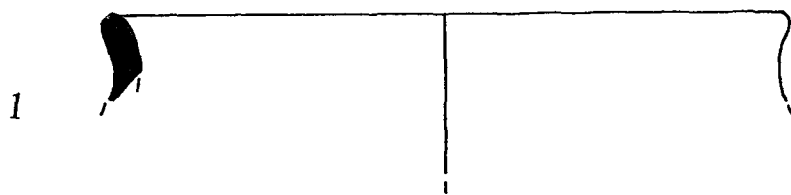

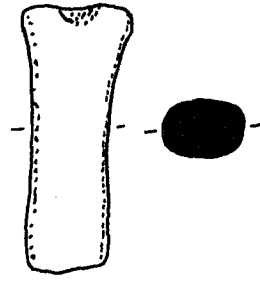
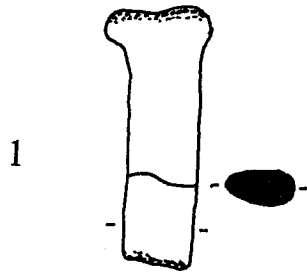

2



4

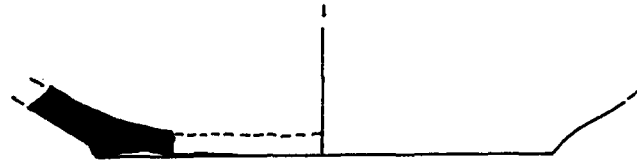

5



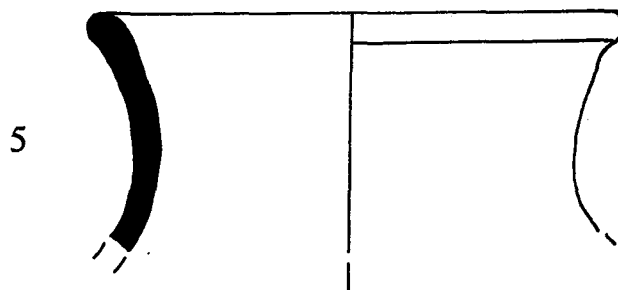
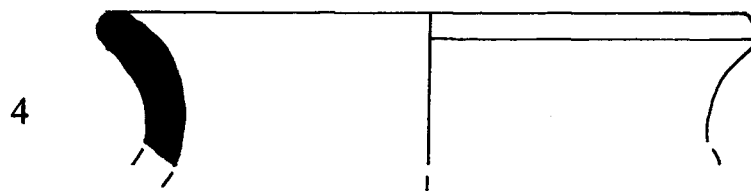
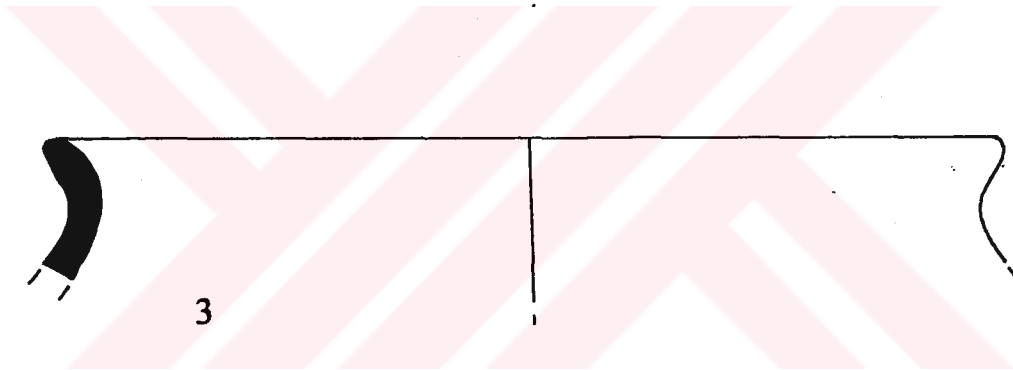
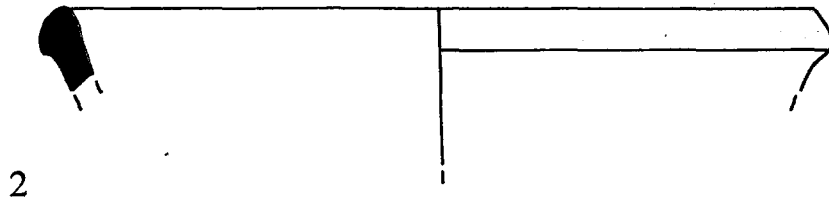
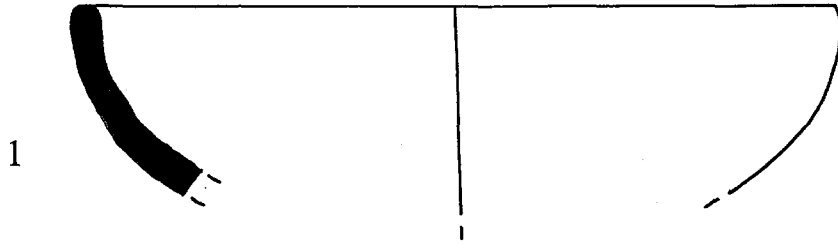

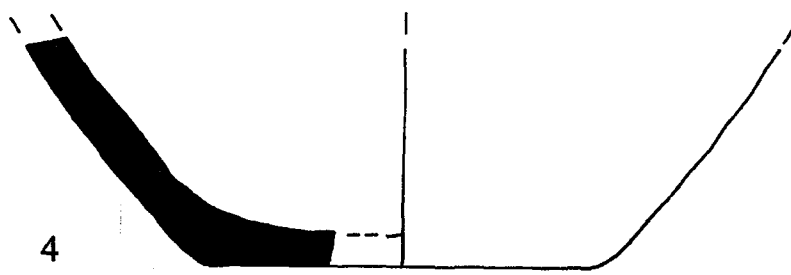
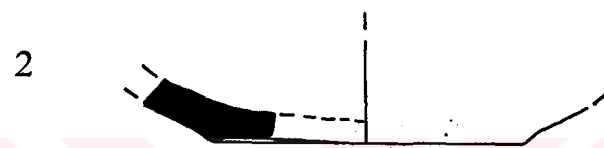
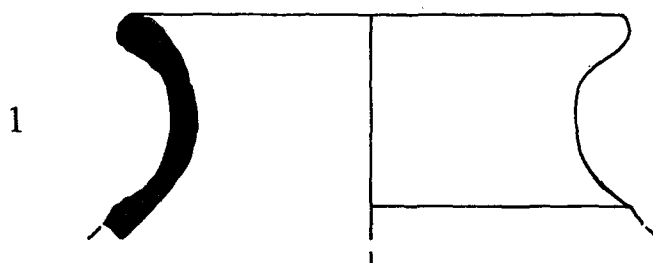

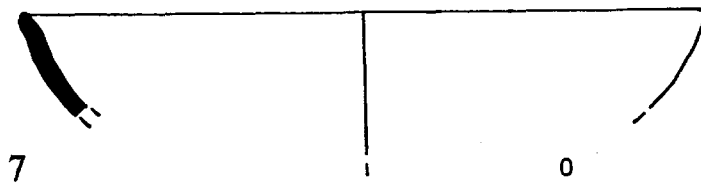
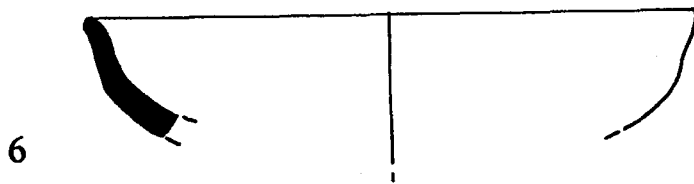
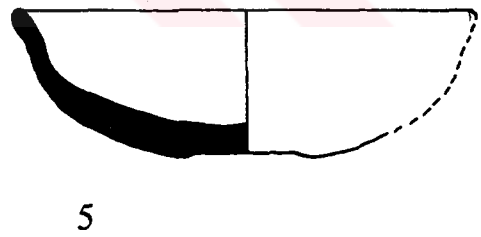
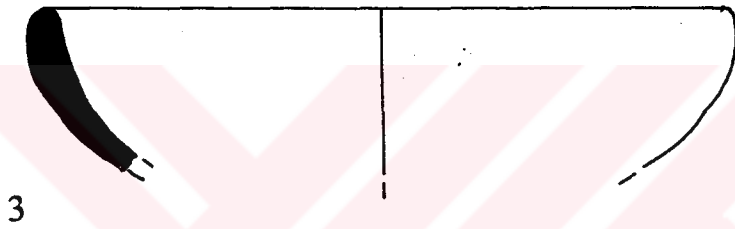
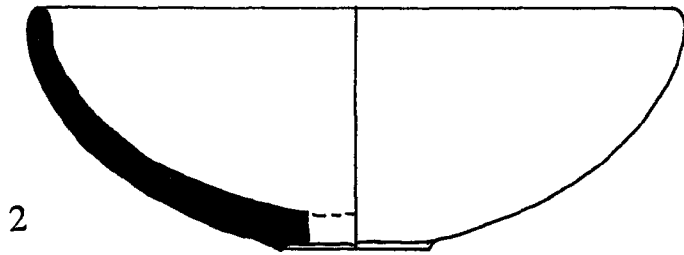

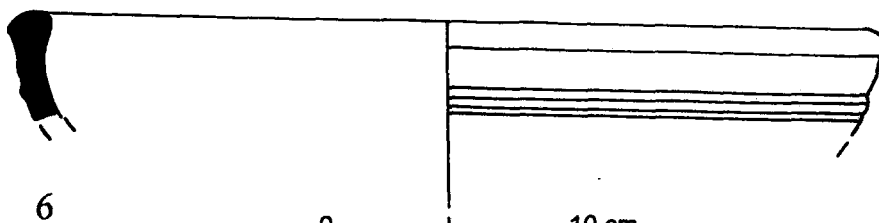
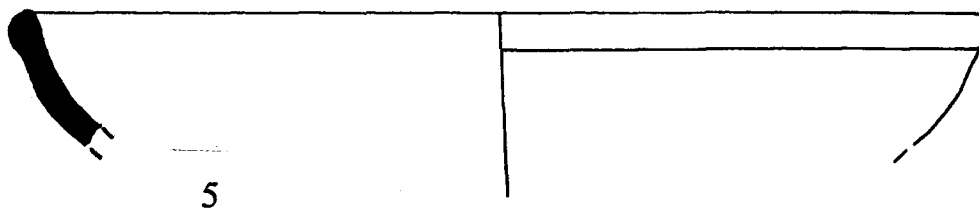
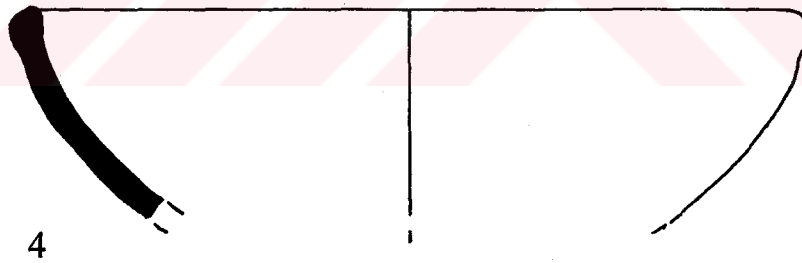
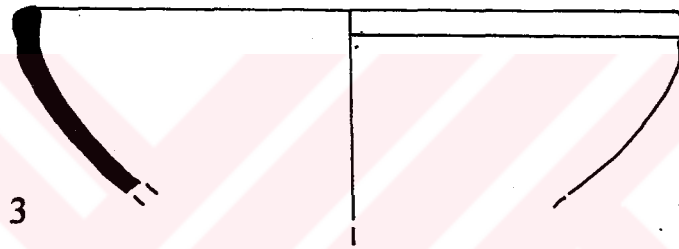
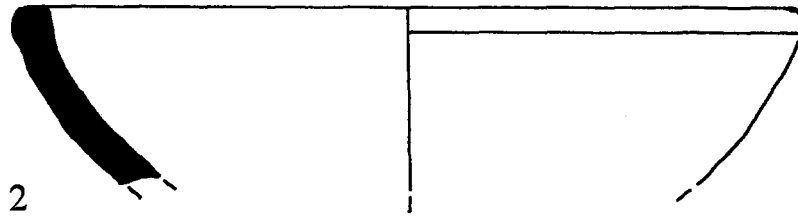
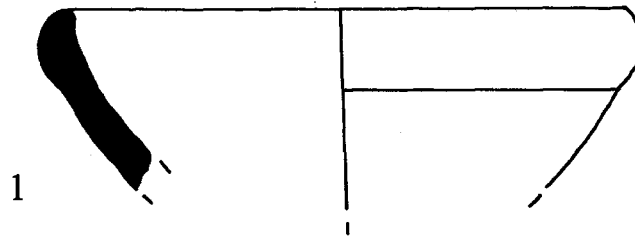

0 10 cm

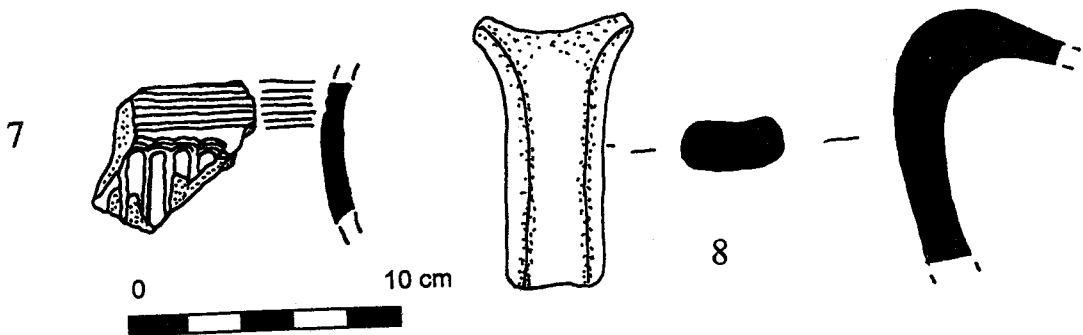
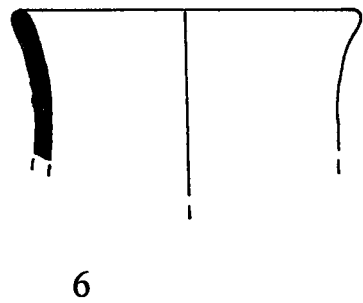
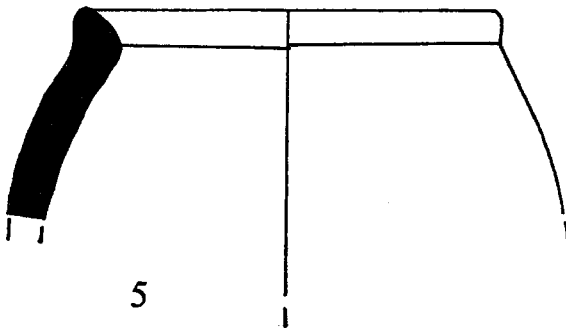
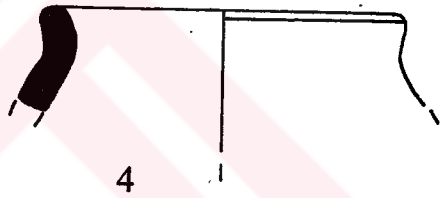
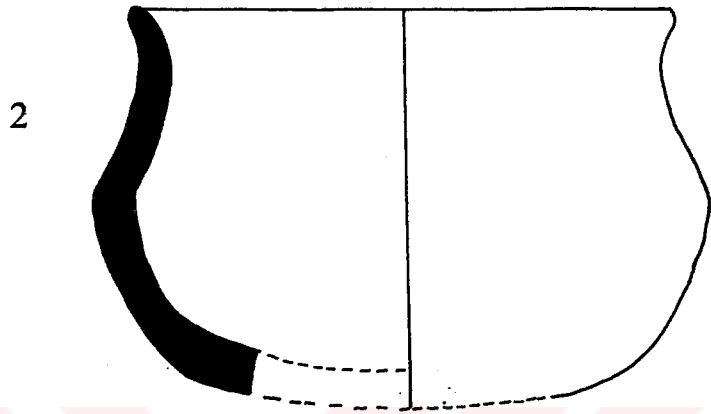
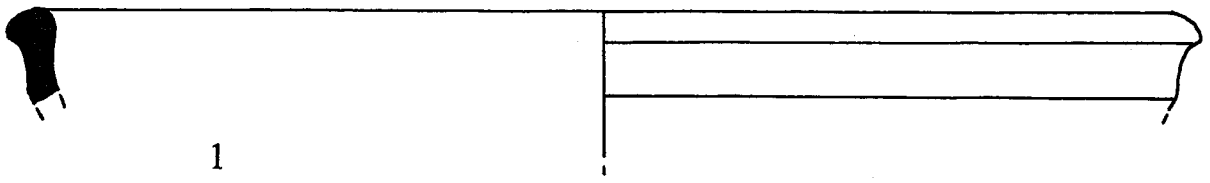

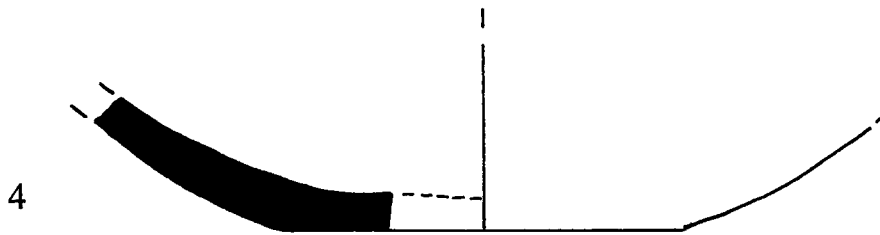
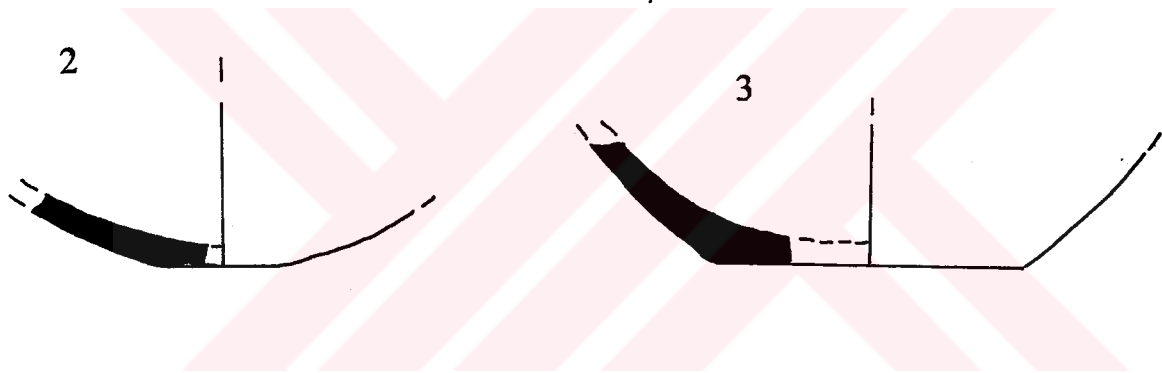
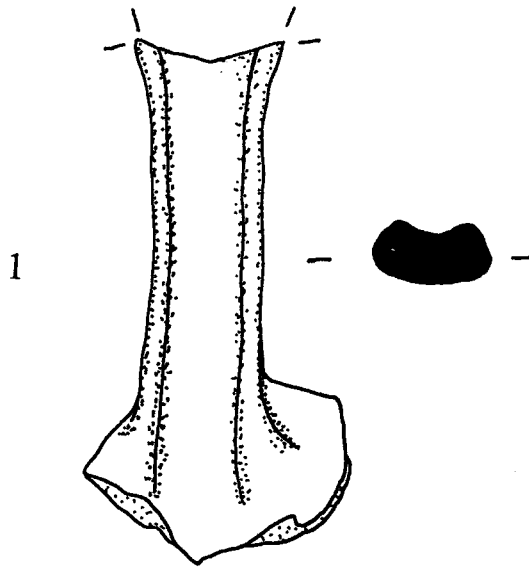

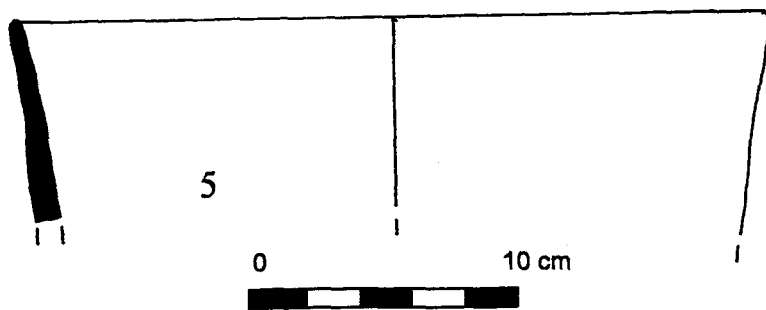
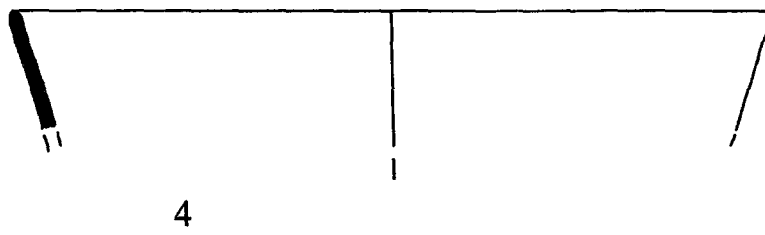
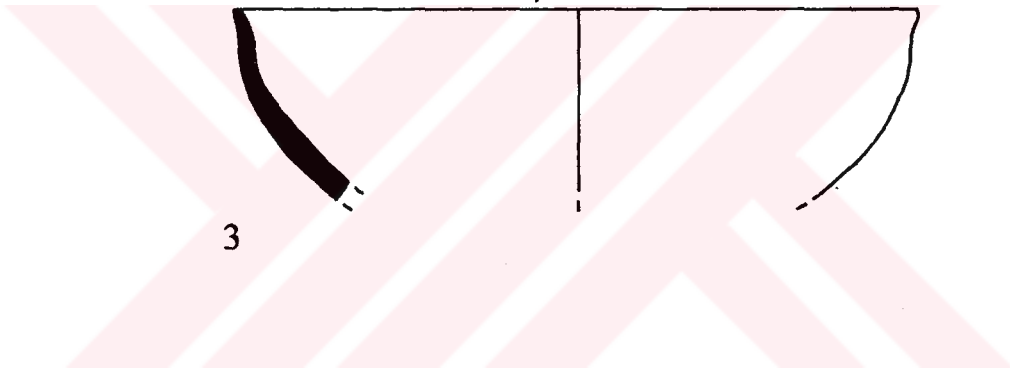
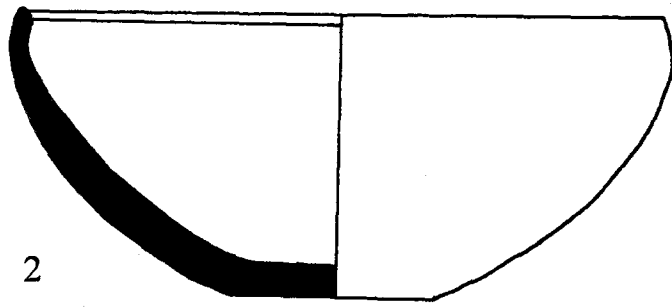
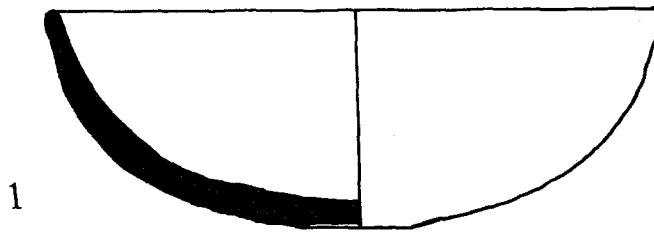

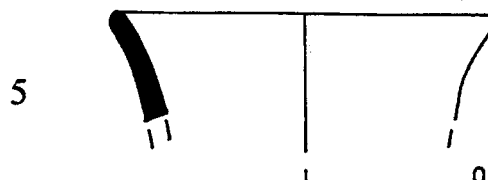
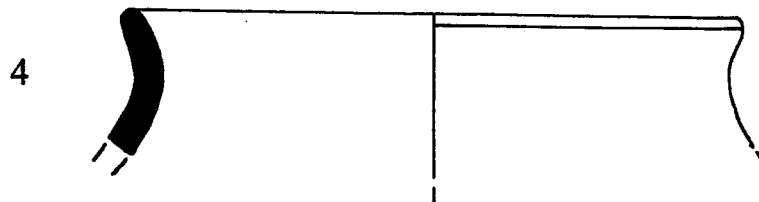
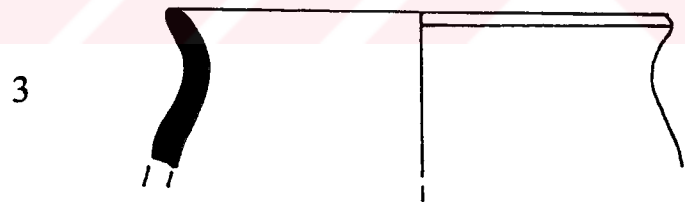
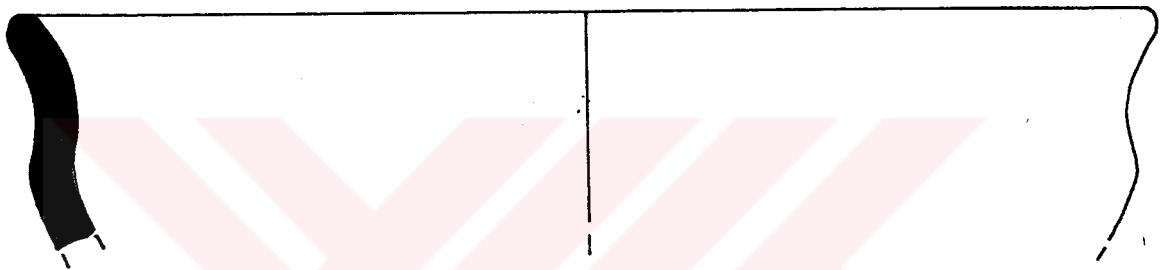
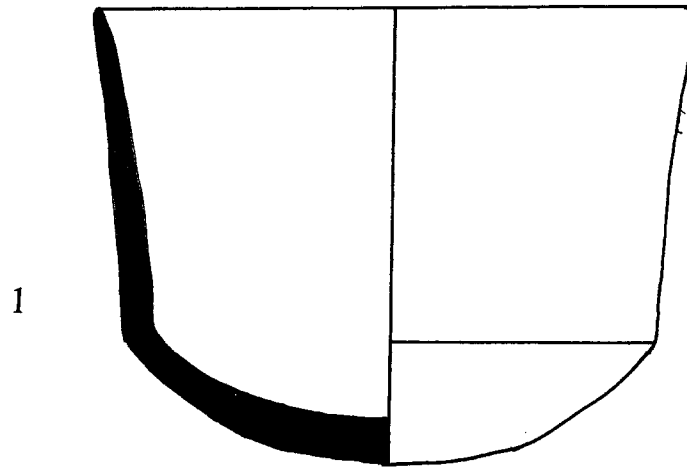

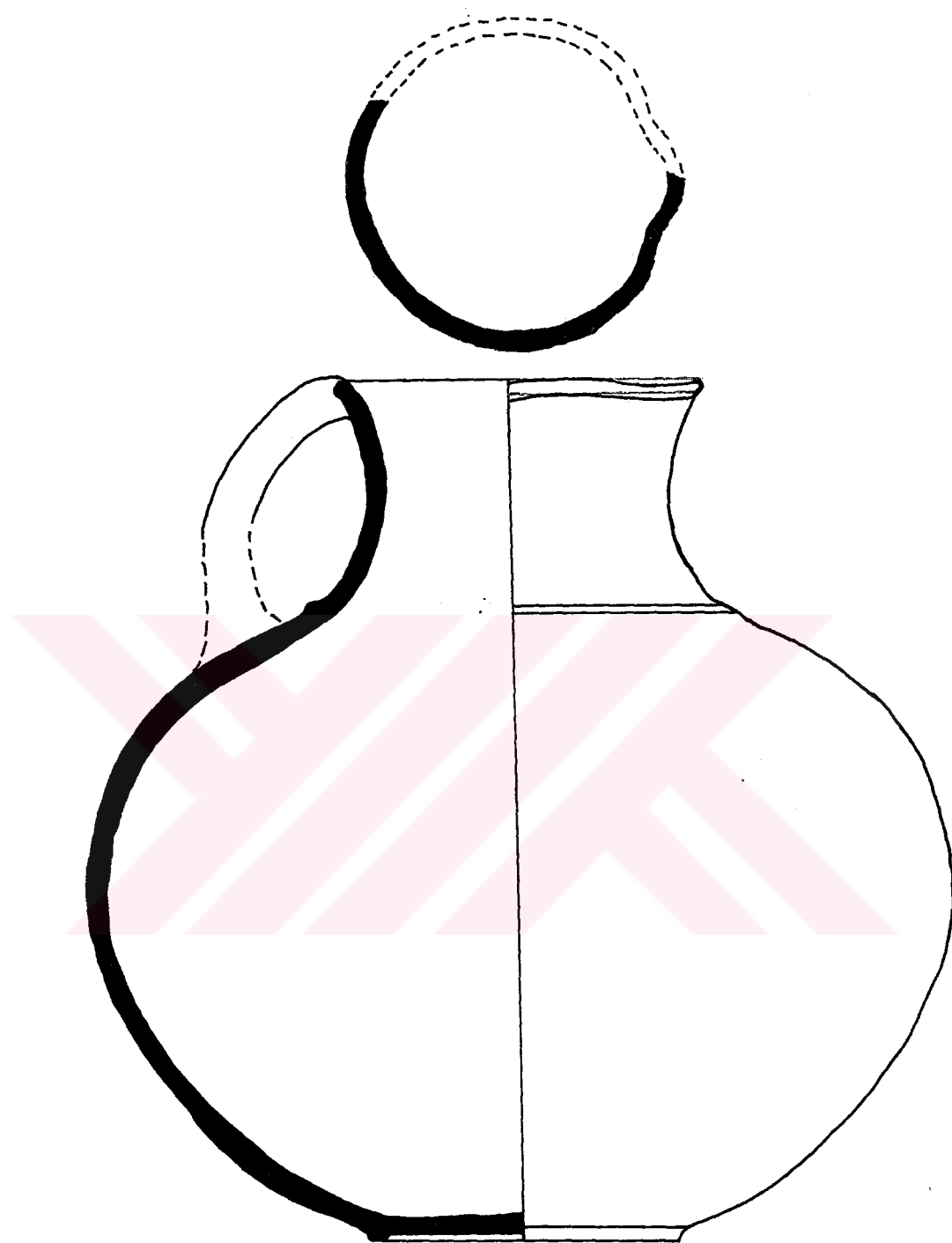

1



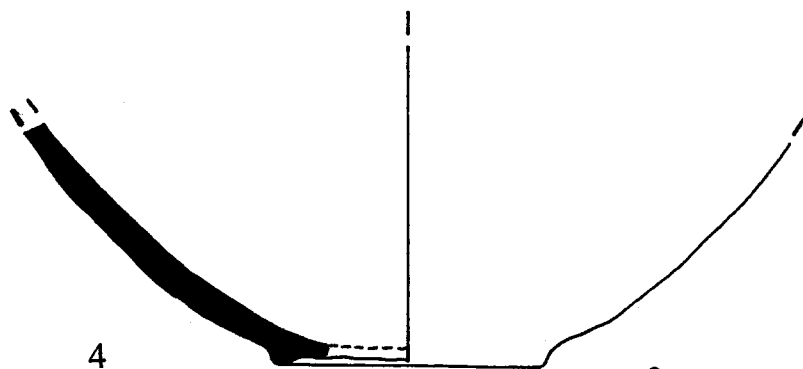
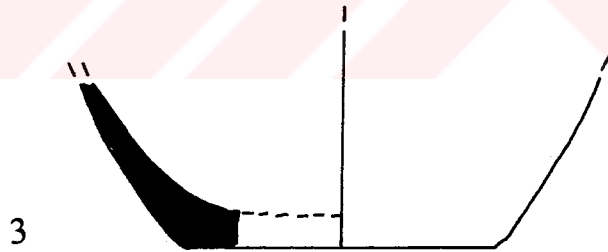
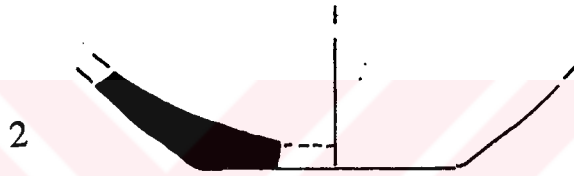
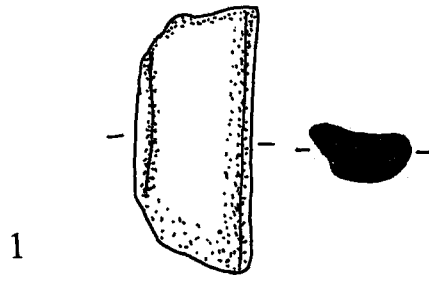

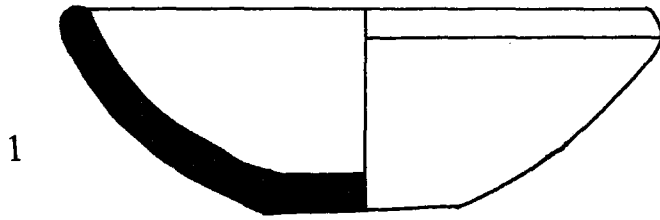

1



2

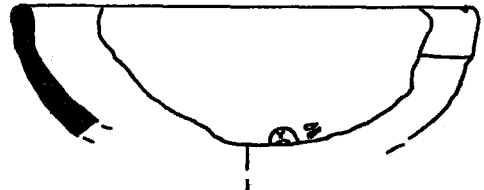

3

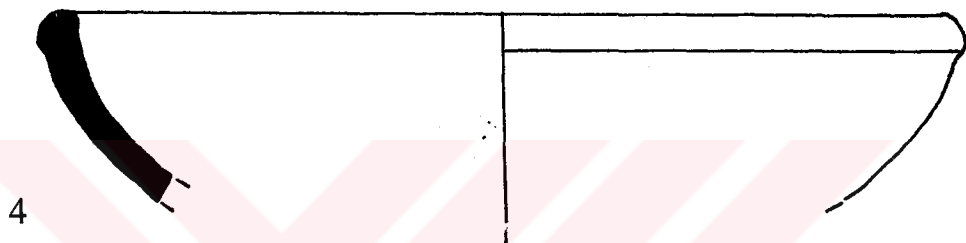

4



5

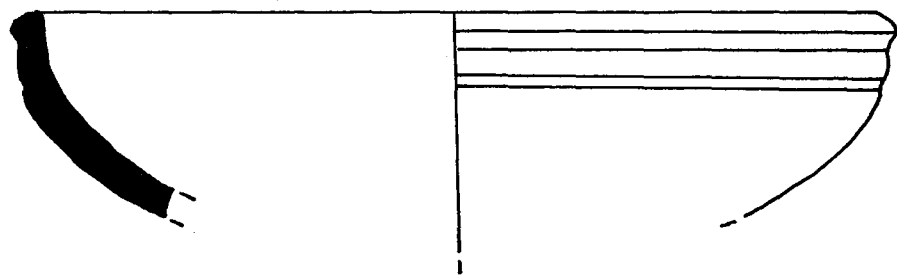

6

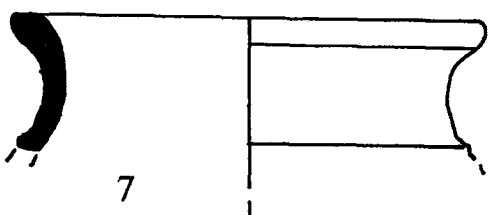

7

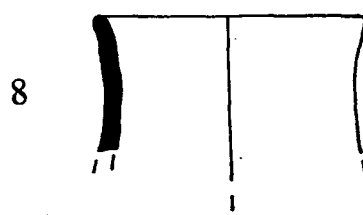

8



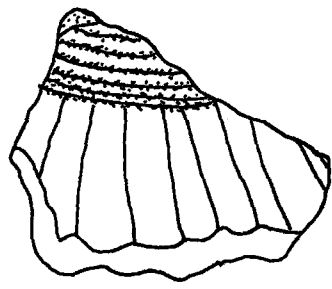

1

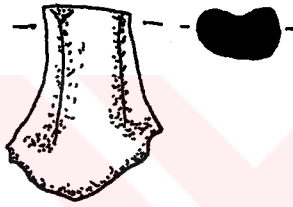

2

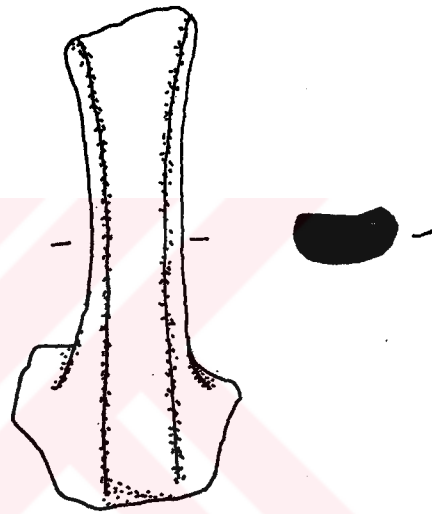

3

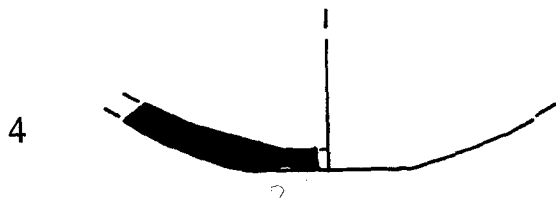

4



5



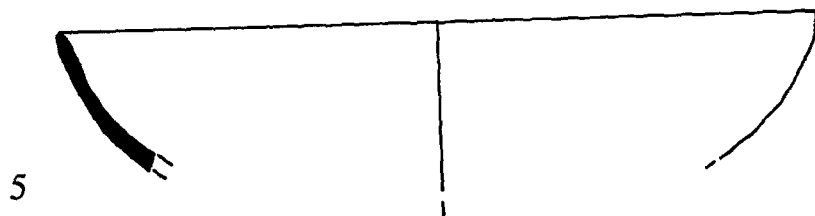
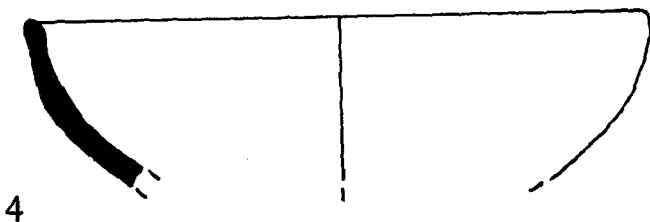
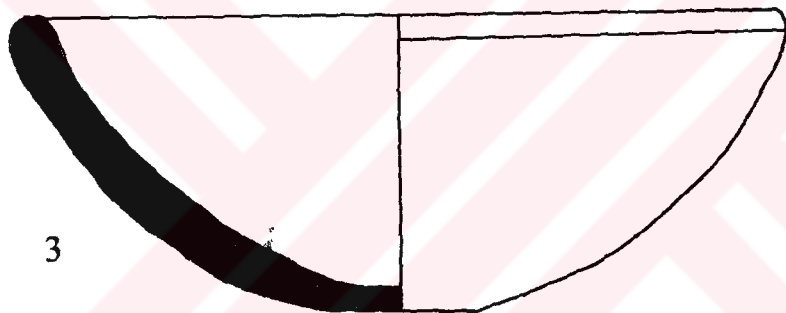
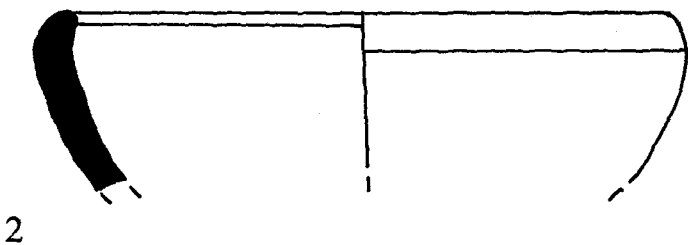
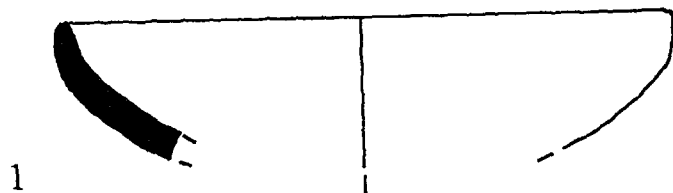

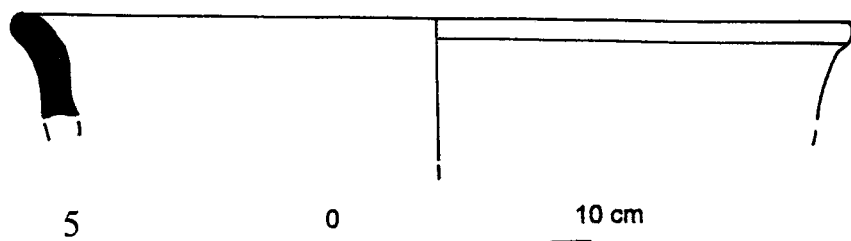
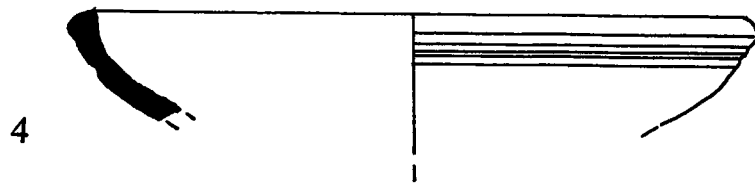
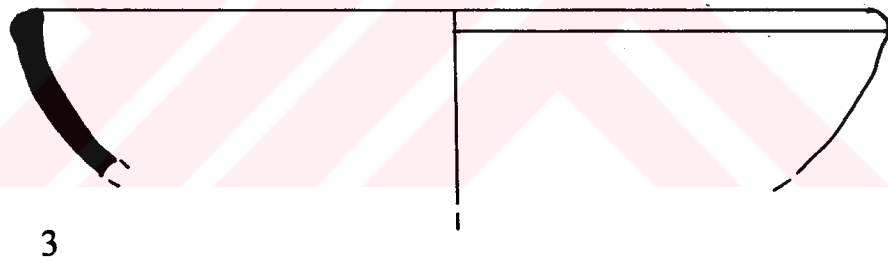
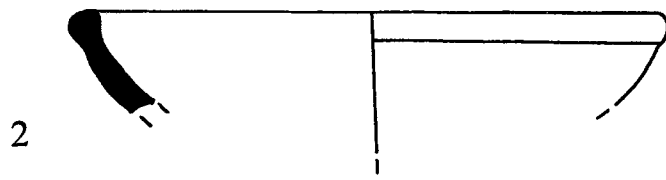
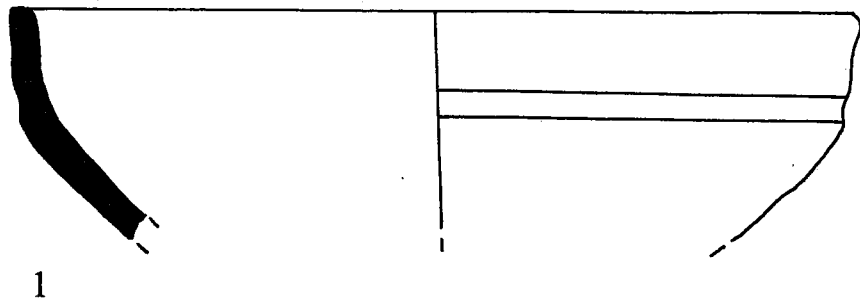

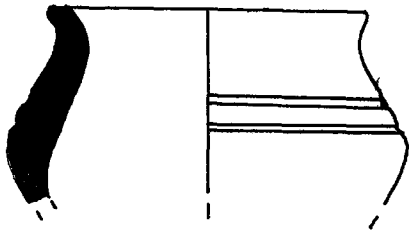

1

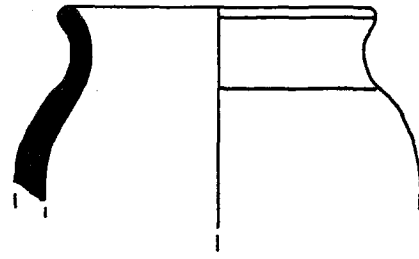

2

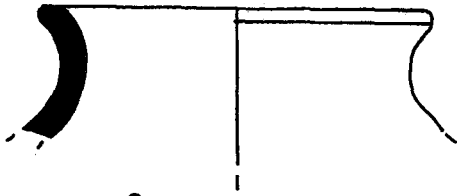

3

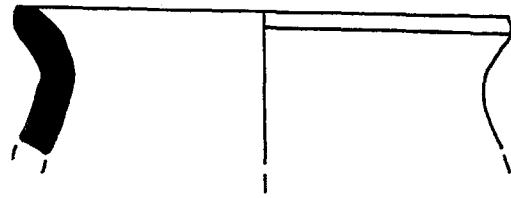

4

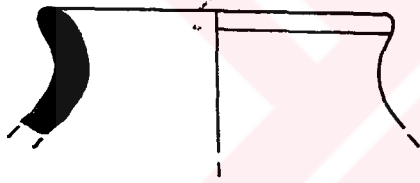

5

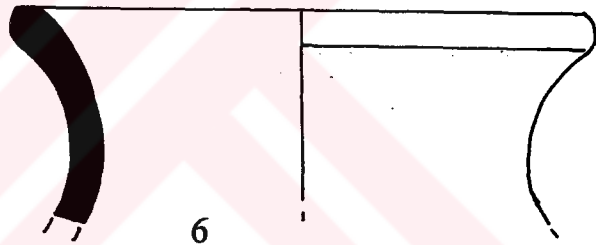

6

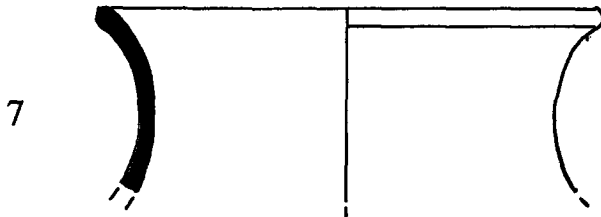

7

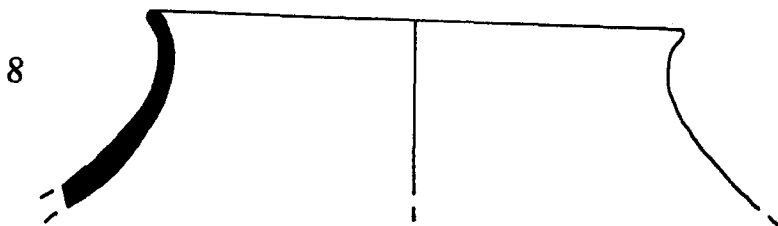

8



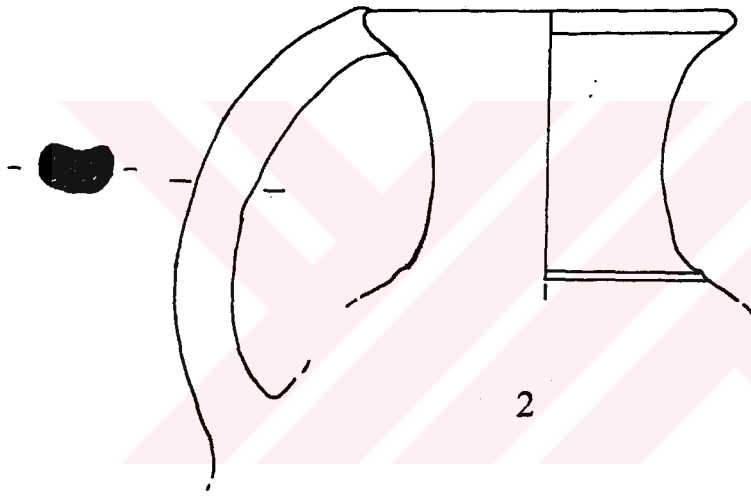
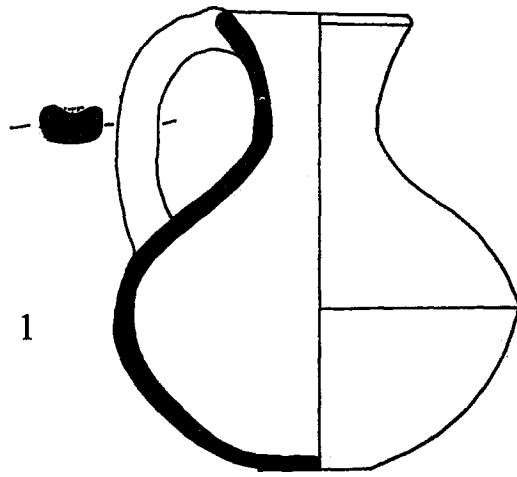

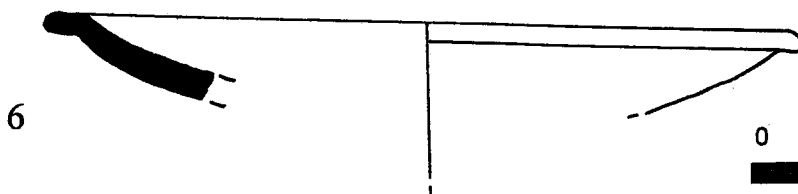
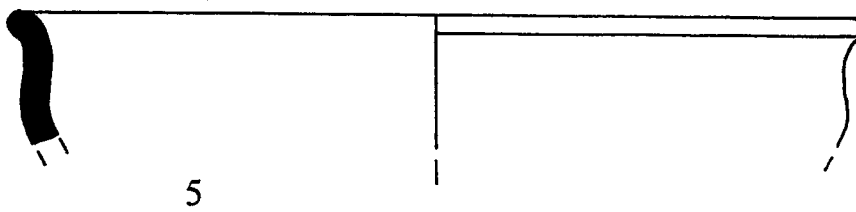
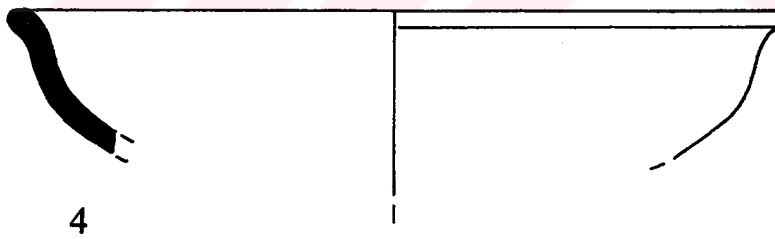
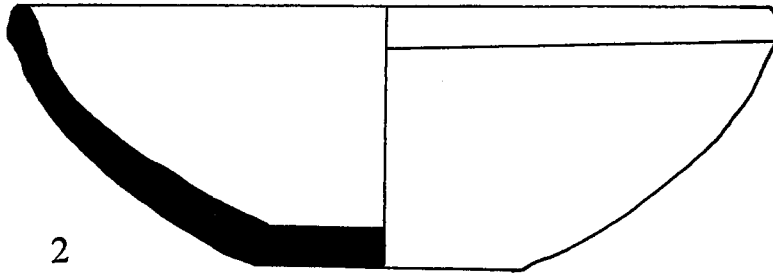
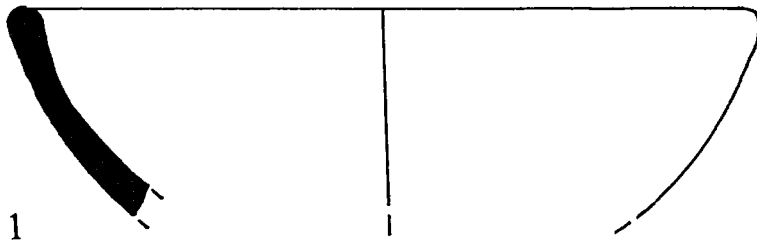

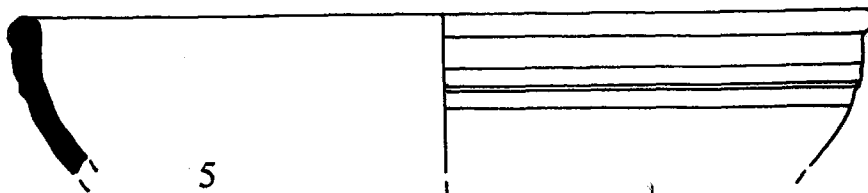
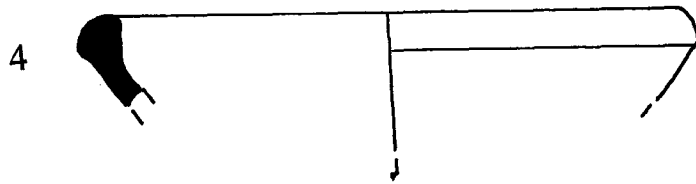
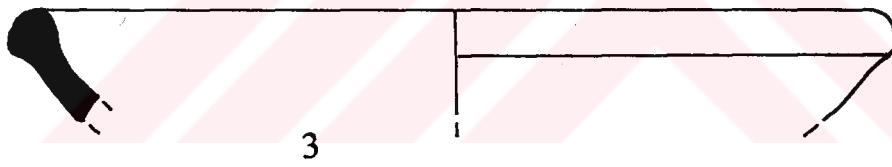
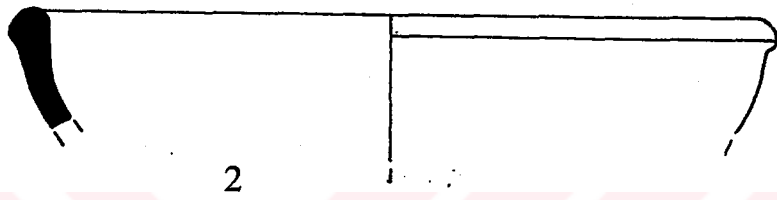
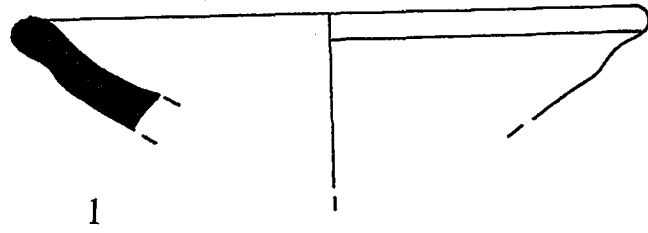

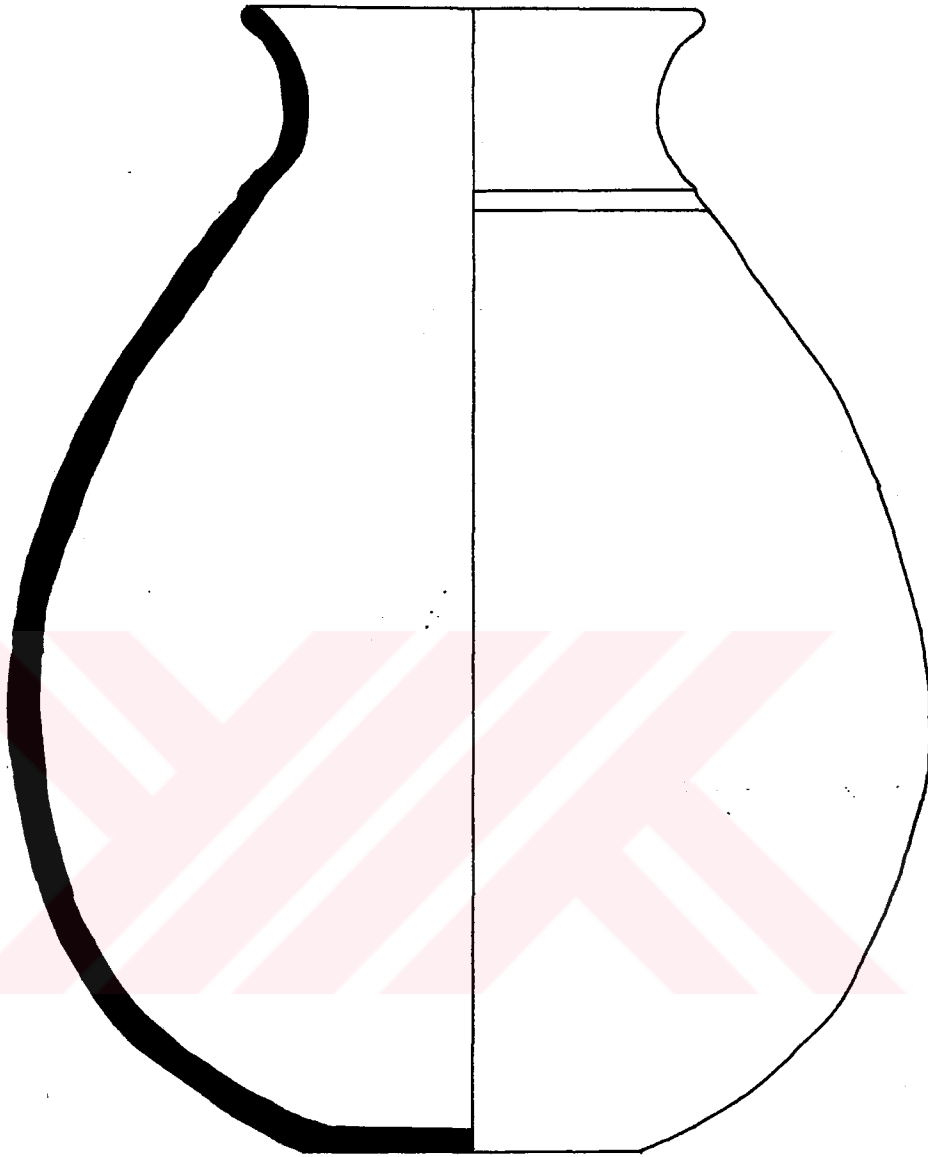

1

2

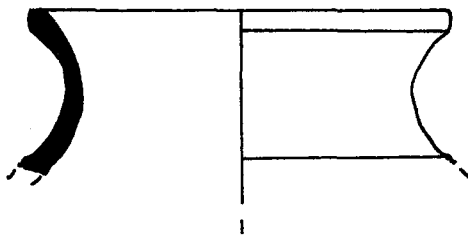

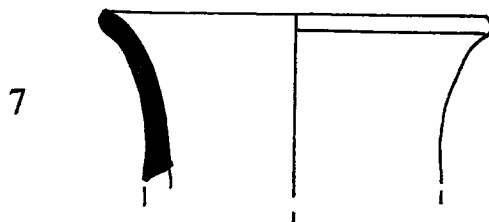
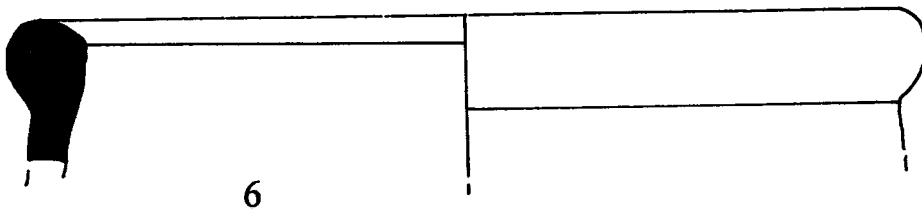
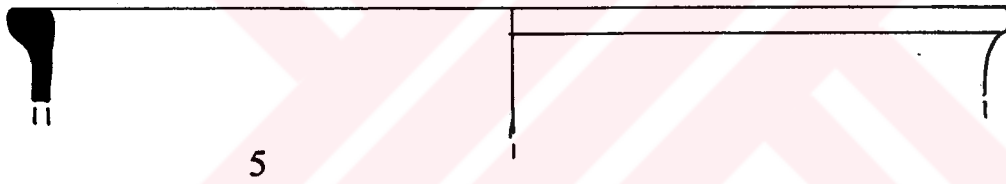
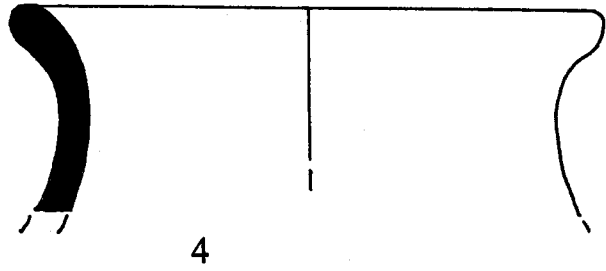
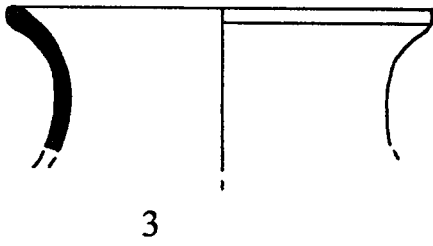
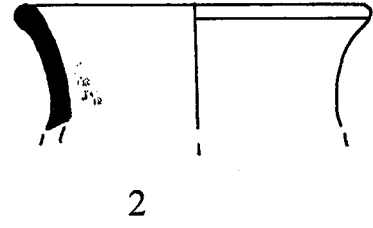
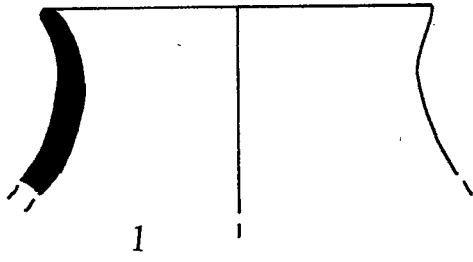

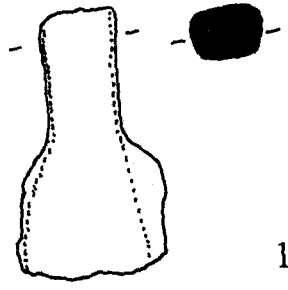

1

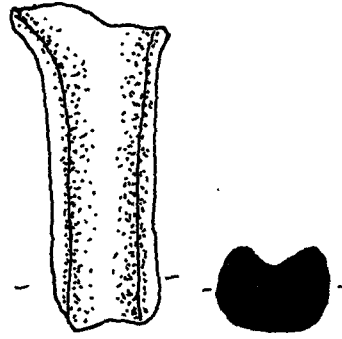

2

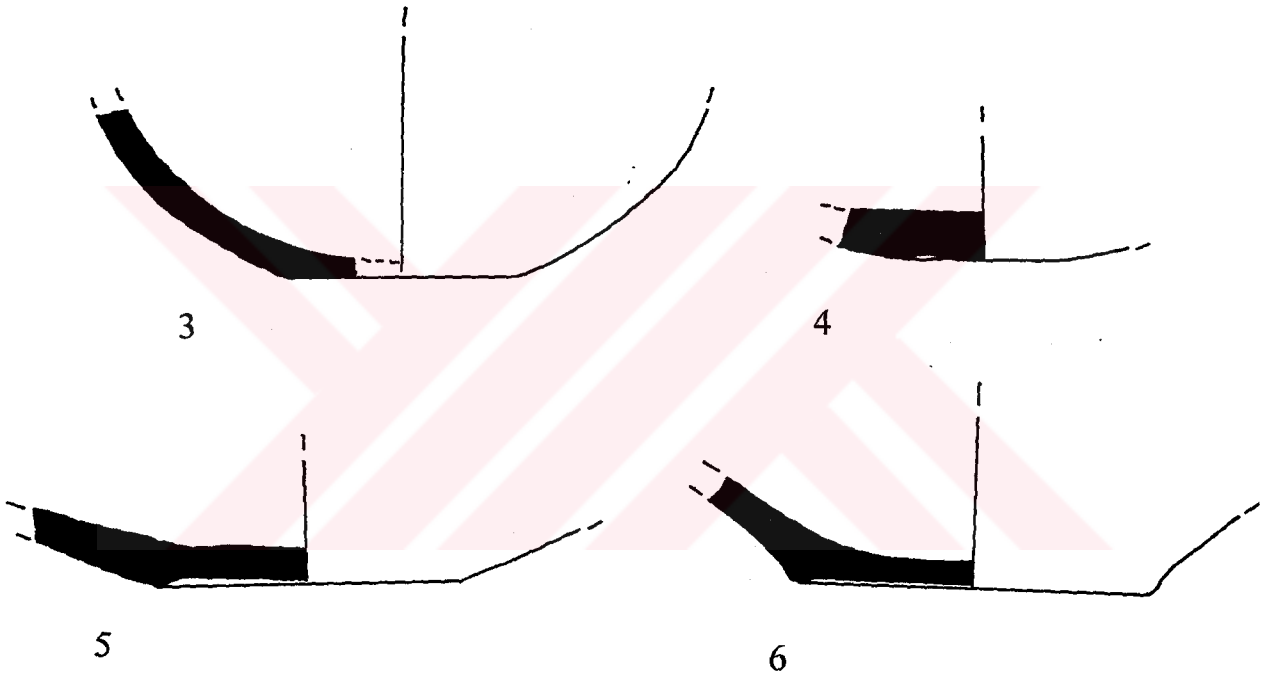

3

4

5

6

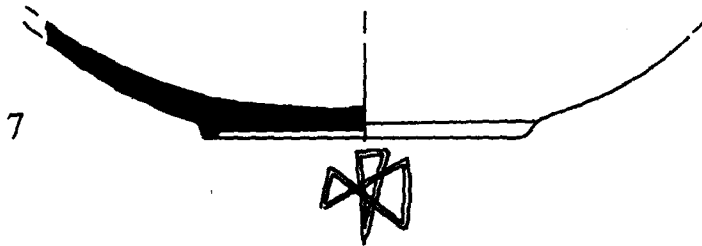

7

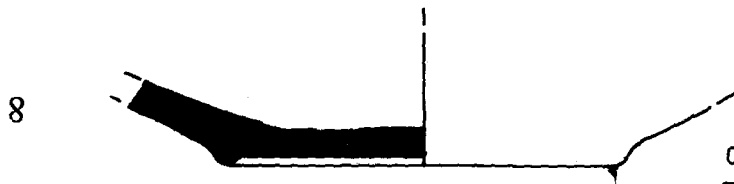

8



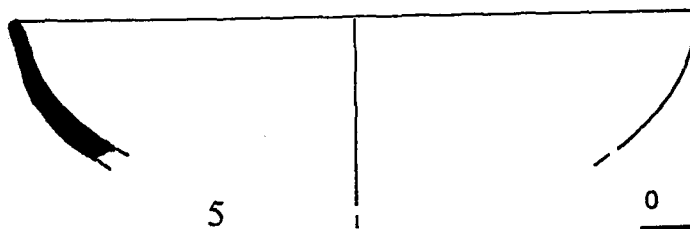
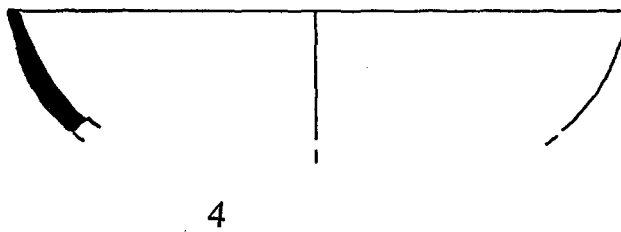
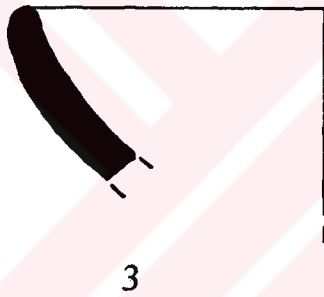
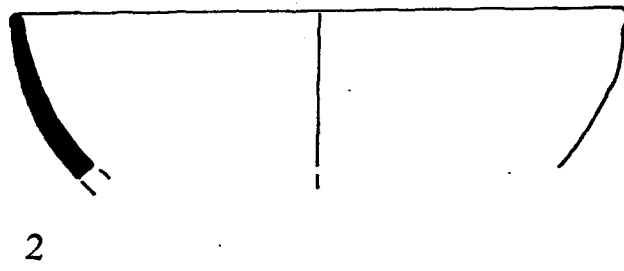
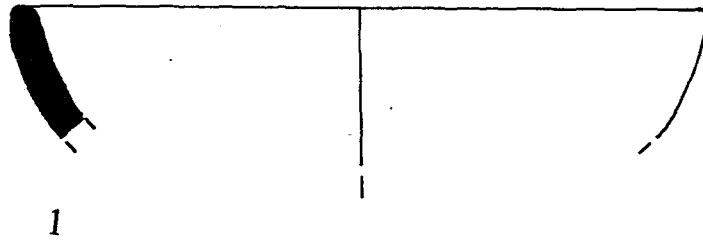

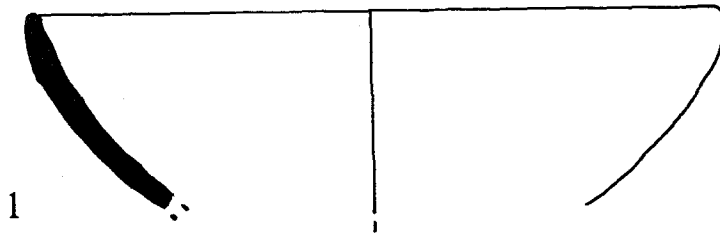

1



2

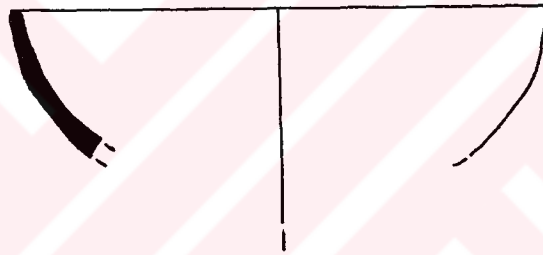

3



4

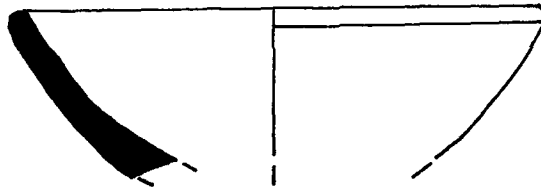

5

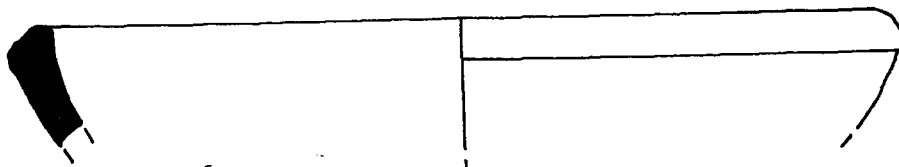

6



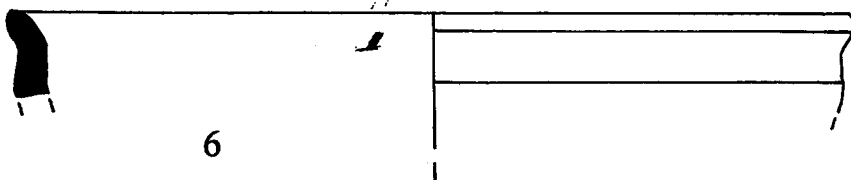
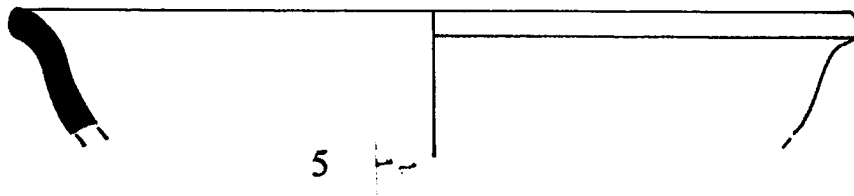
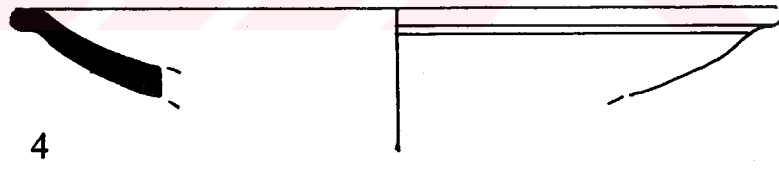
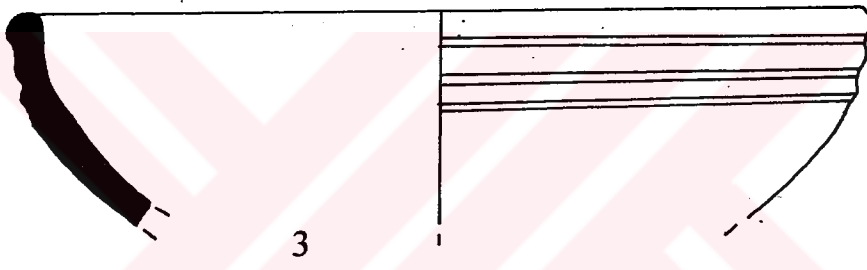
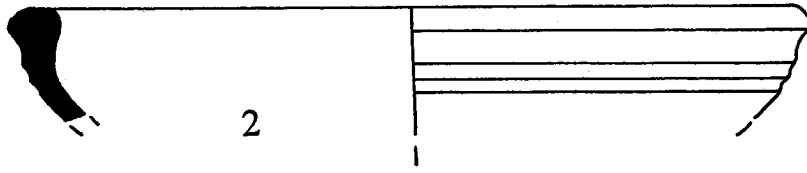
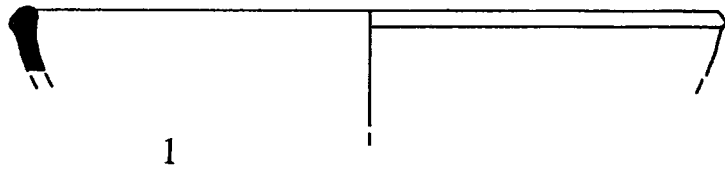

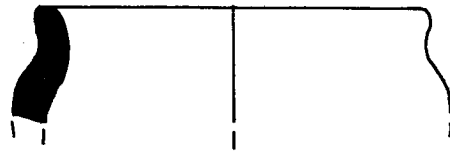

1

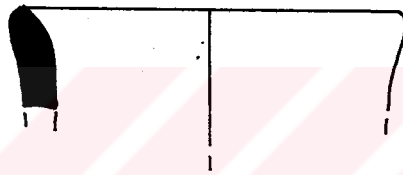

2

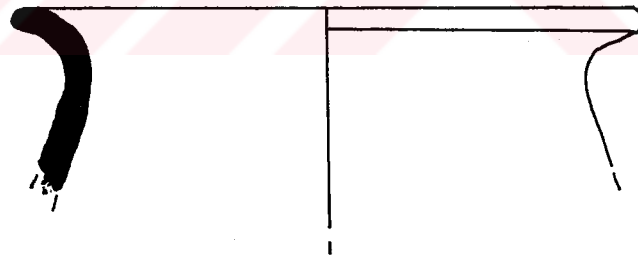

3

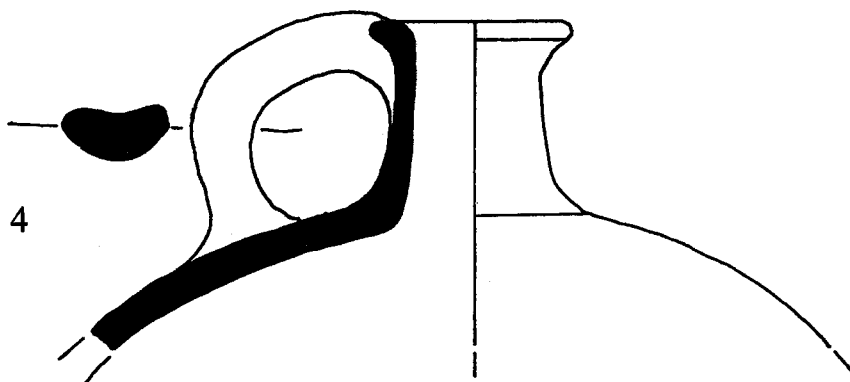

4



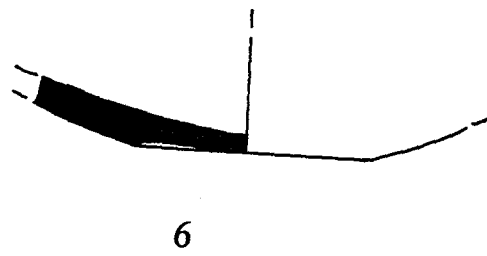
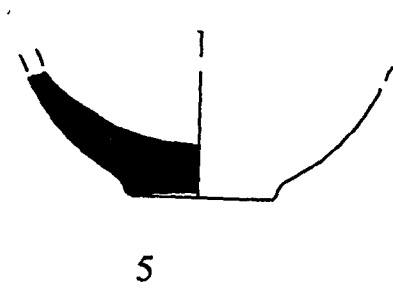
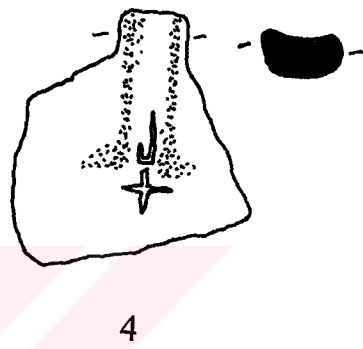
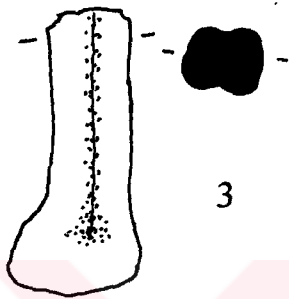
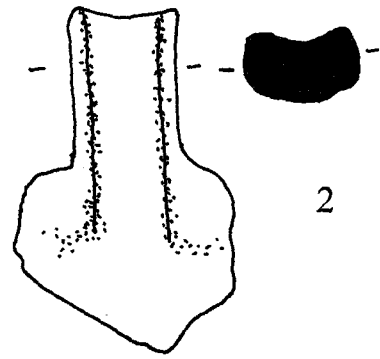
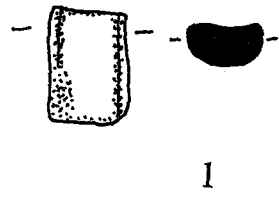

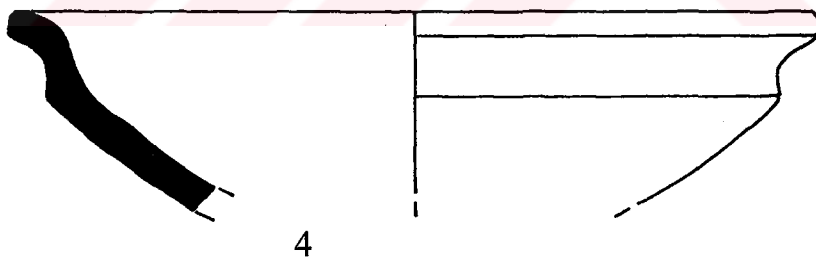
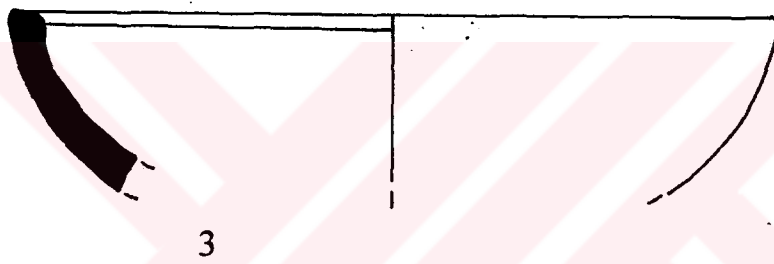
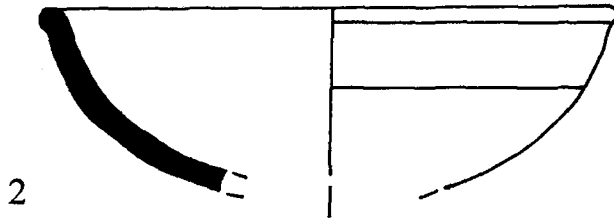
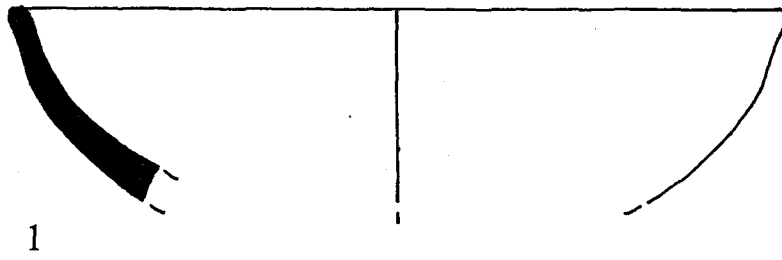

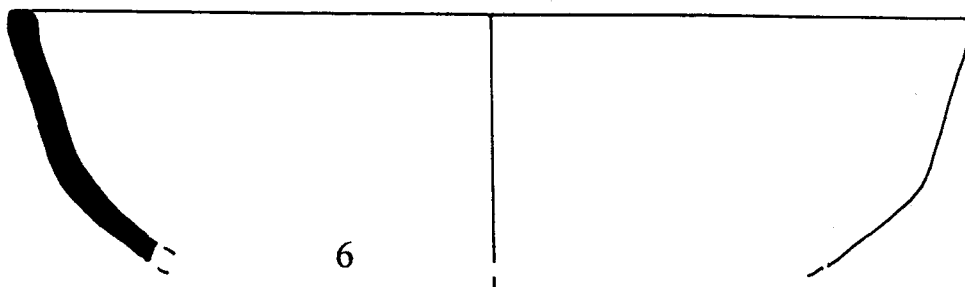
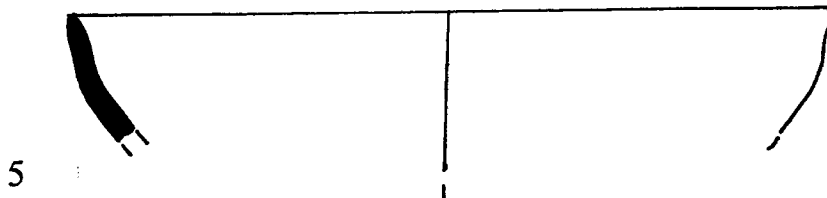
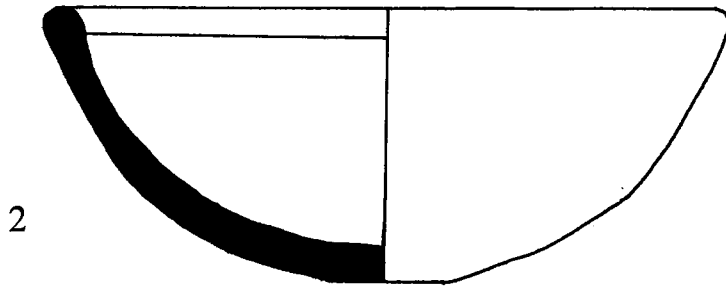
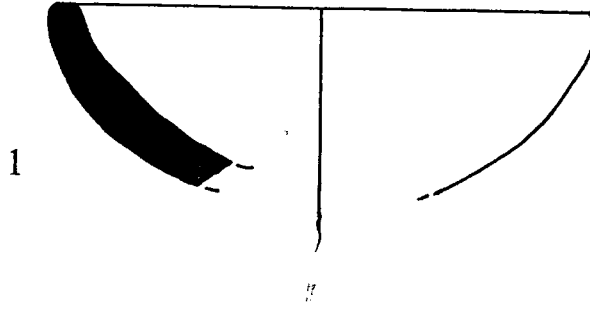

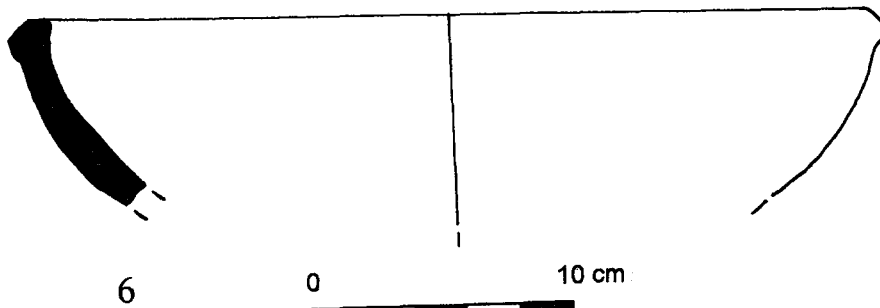
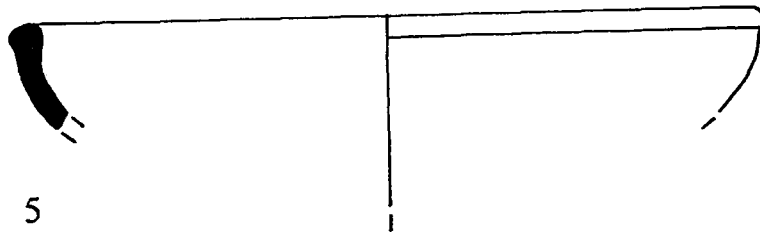
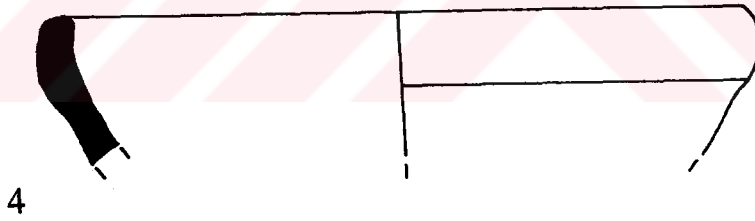
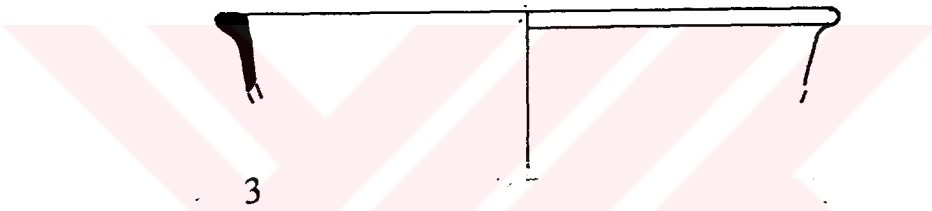
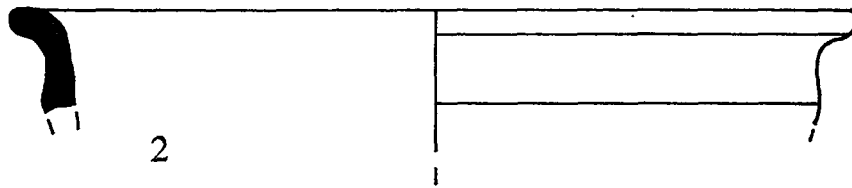
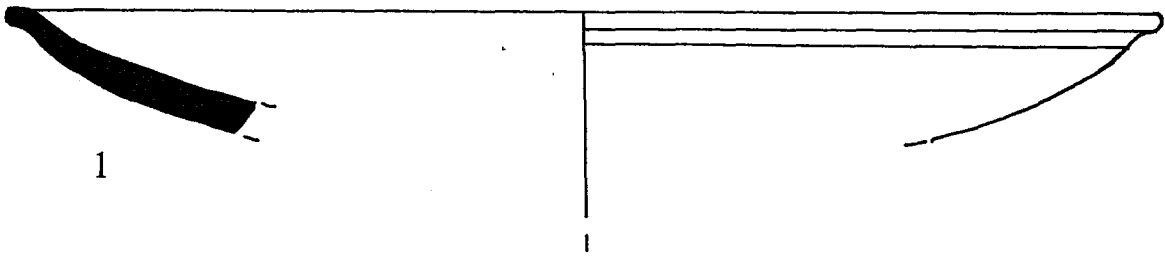

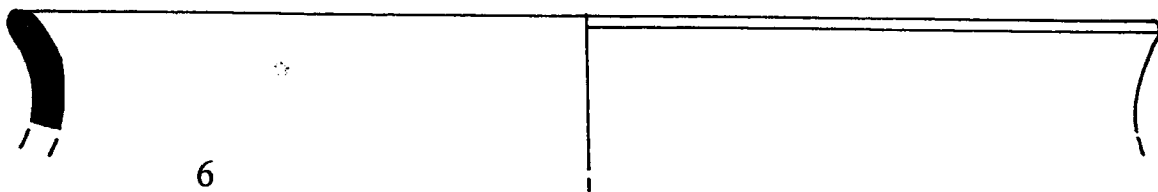
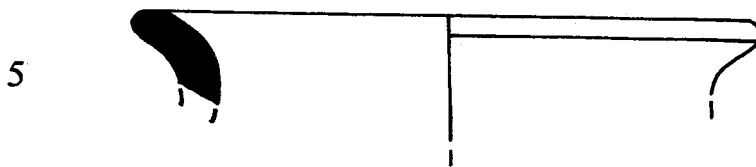
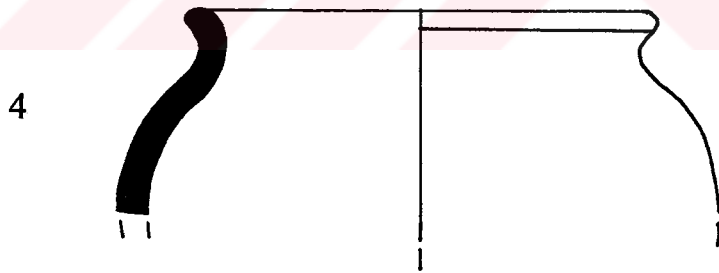
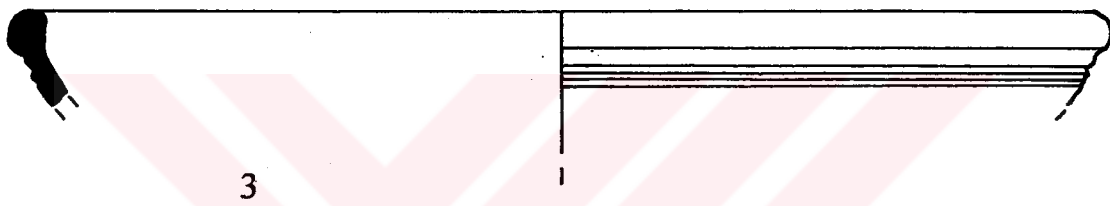
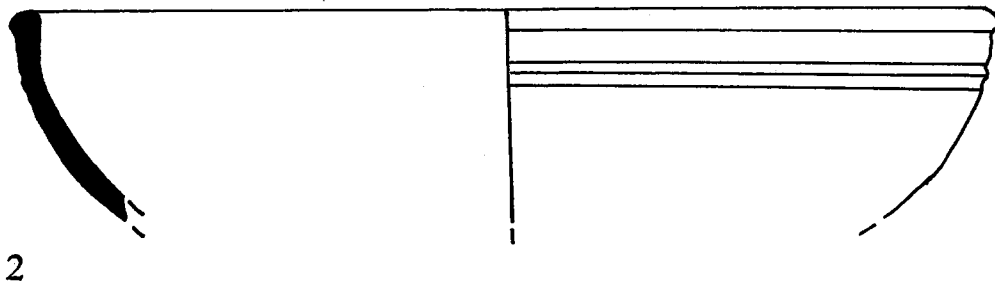
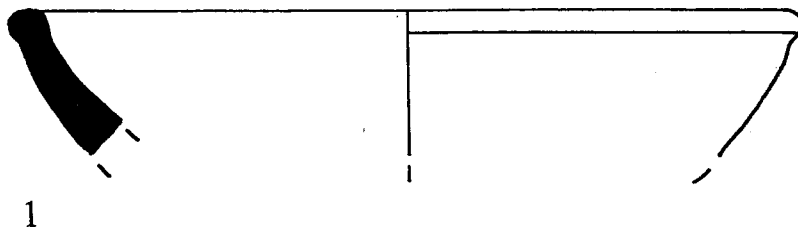

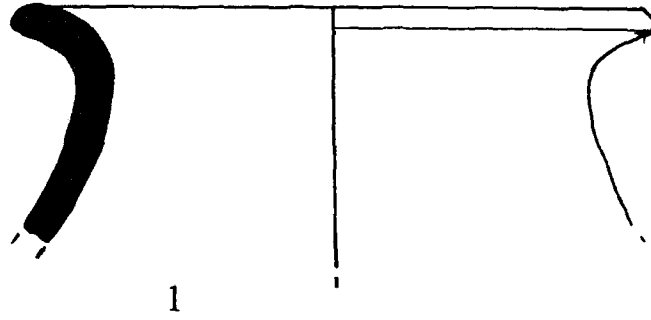

1

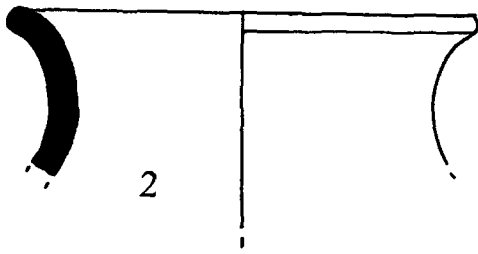

2

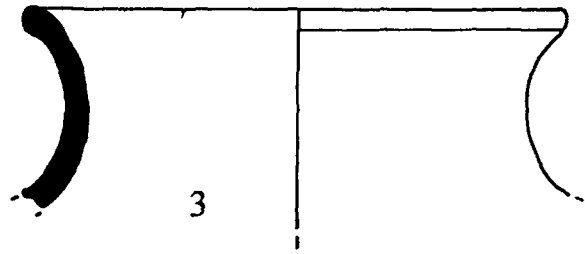

3



4

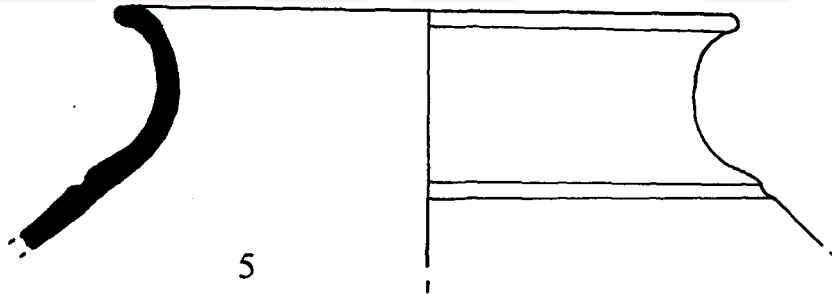

5

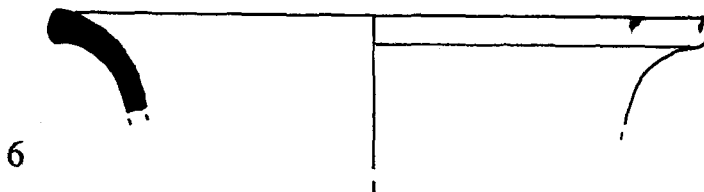

6



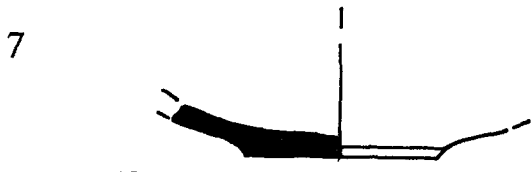
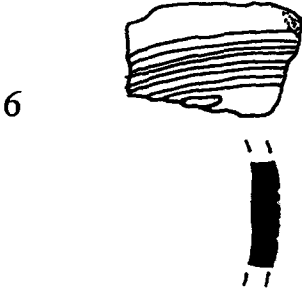
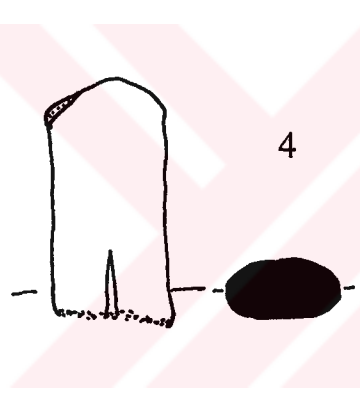
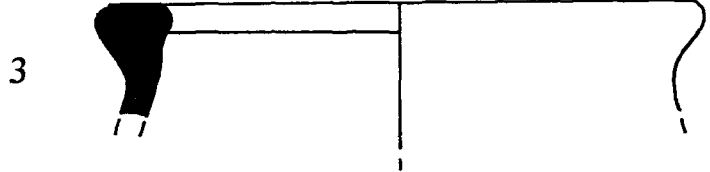
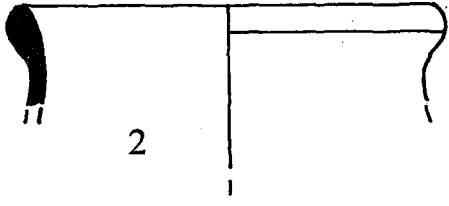
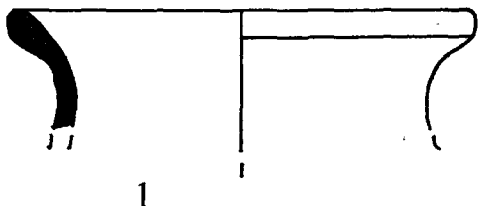



1

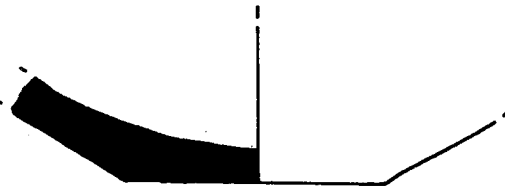

2

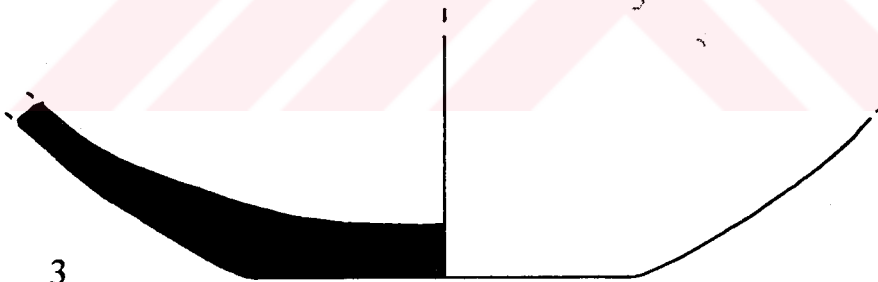
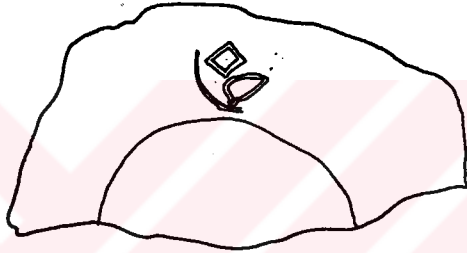

3

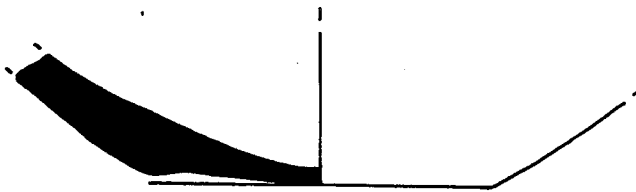

4



5



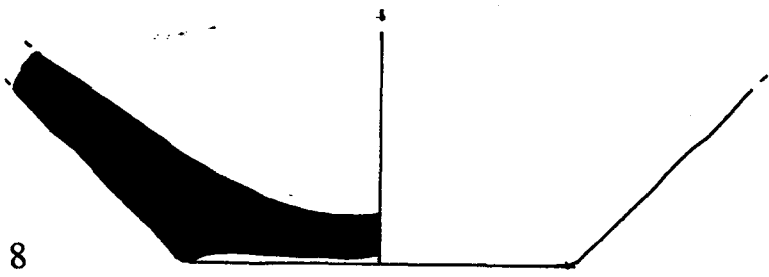
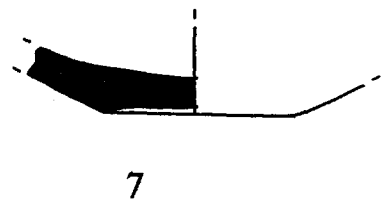
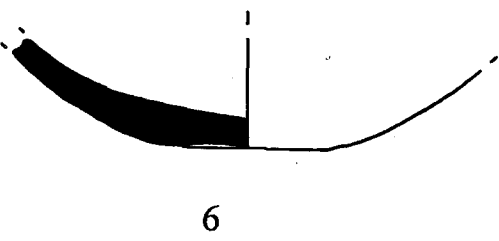
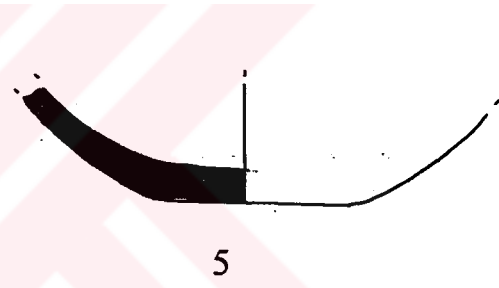
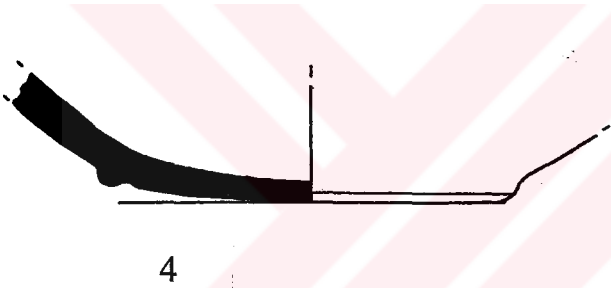
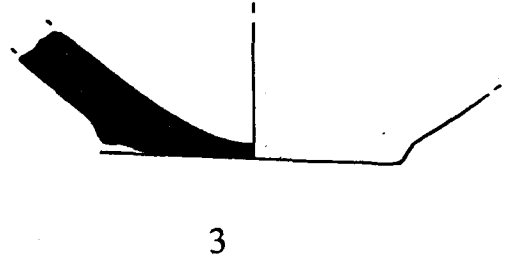
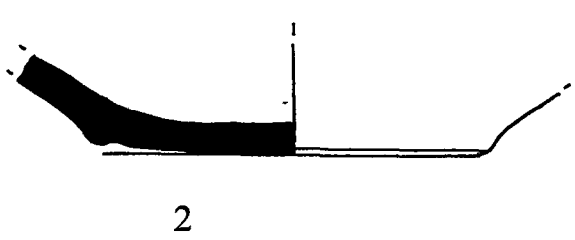
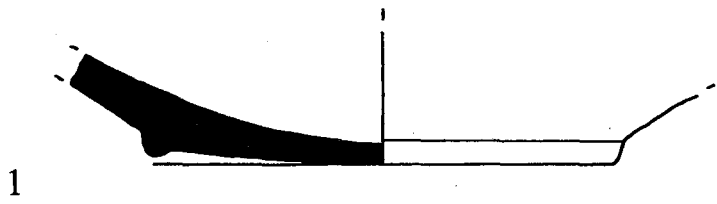

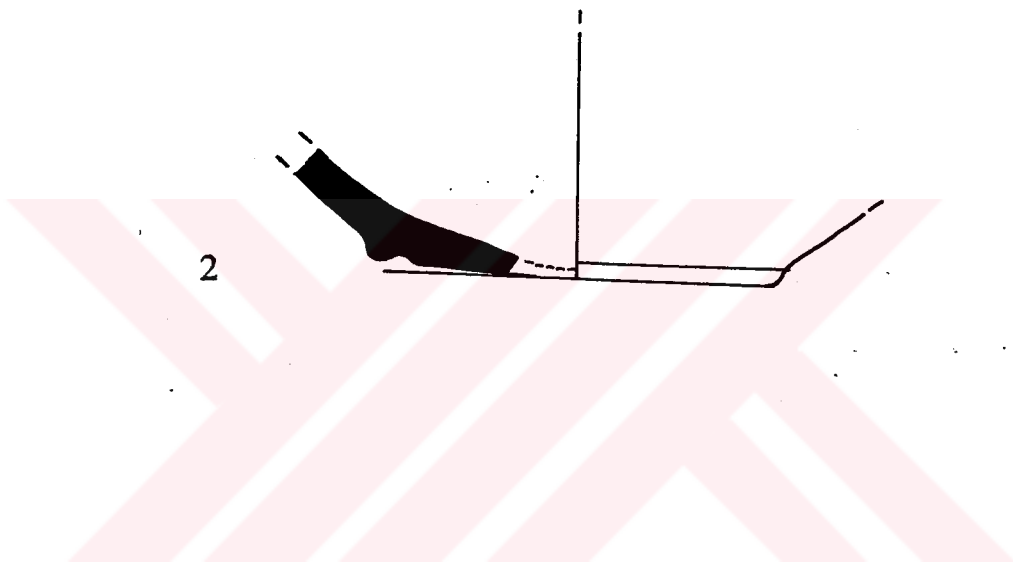
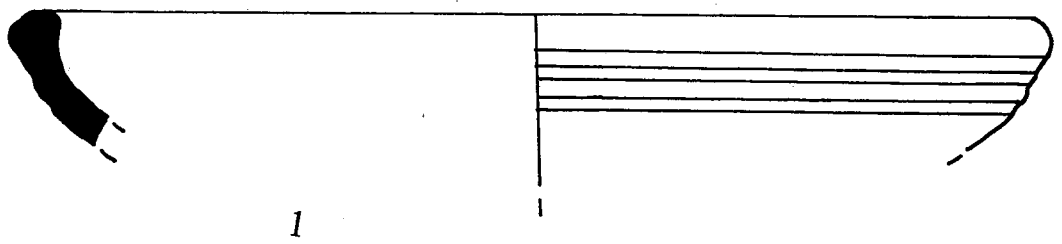

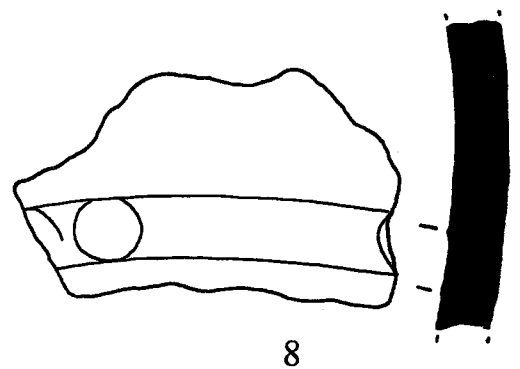
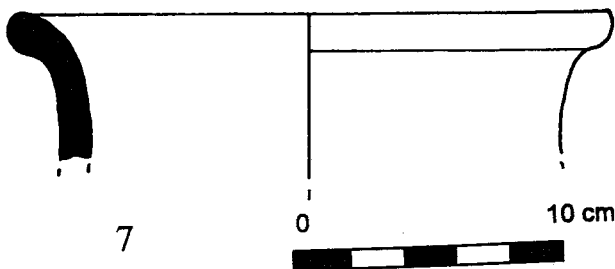
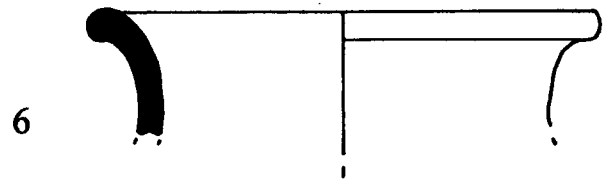
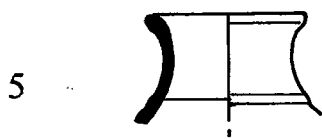
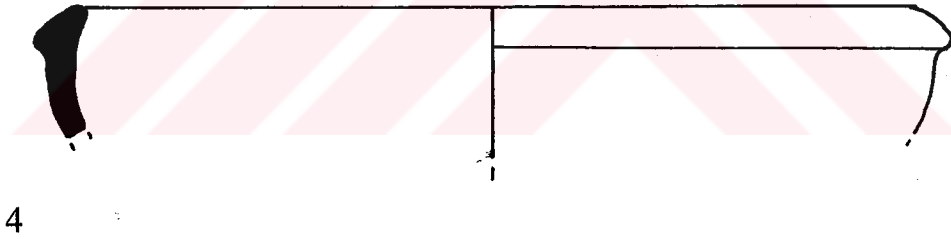
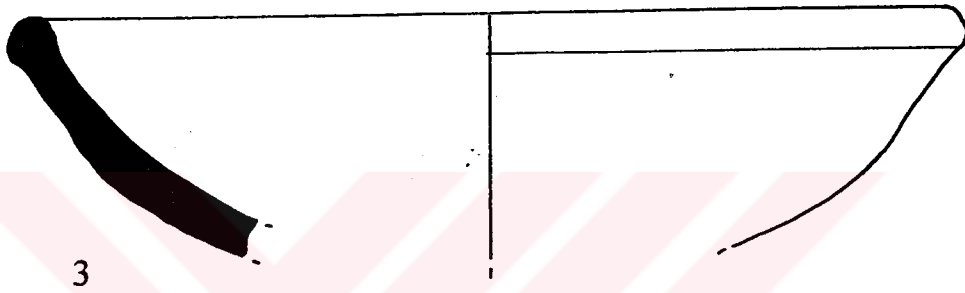
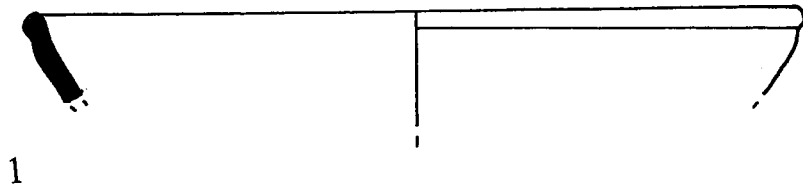

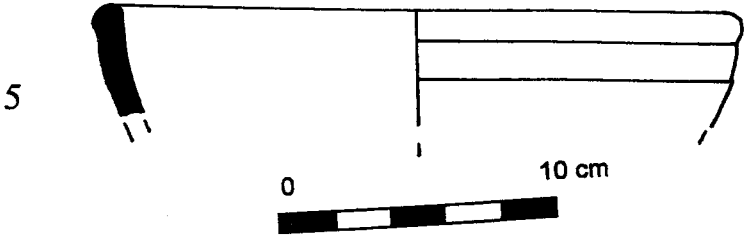
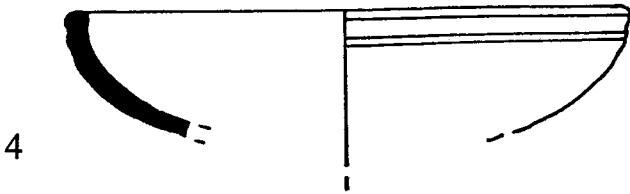
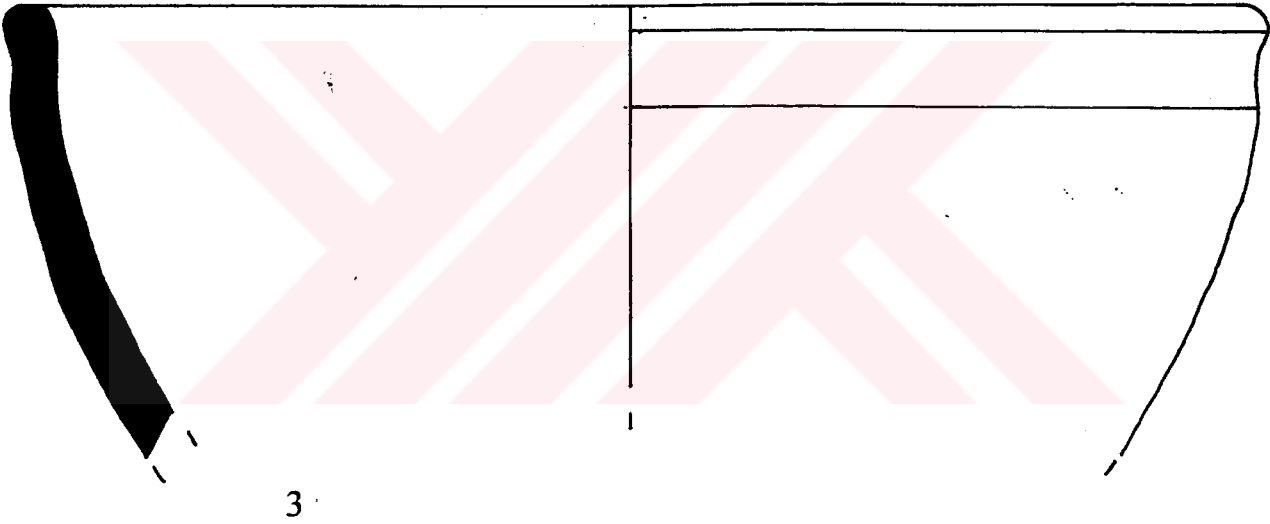
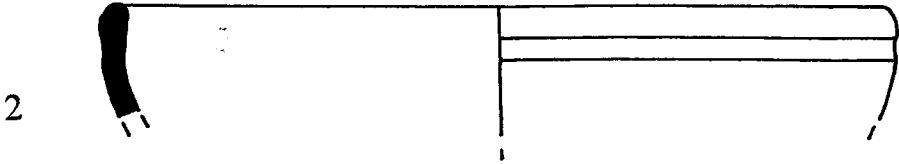
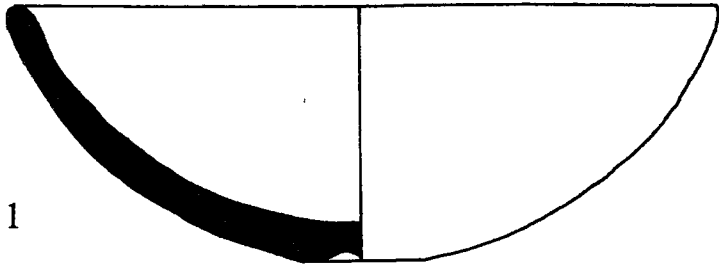

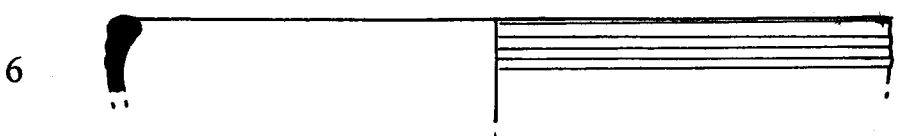
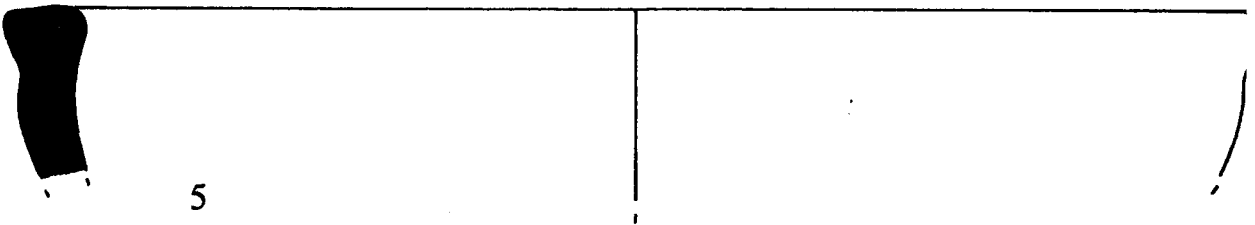
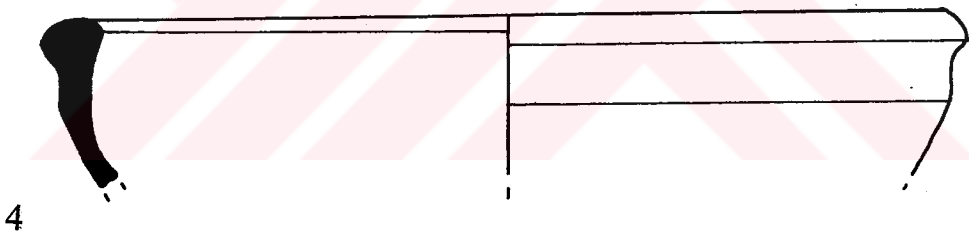
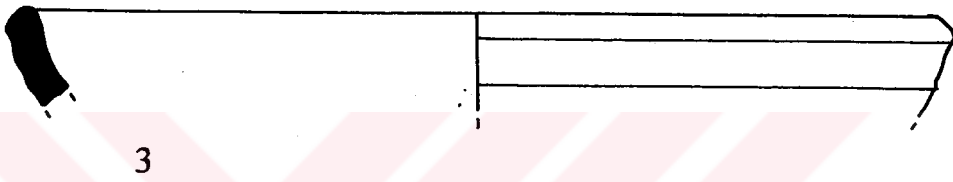
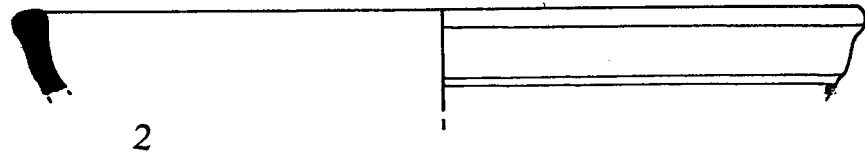
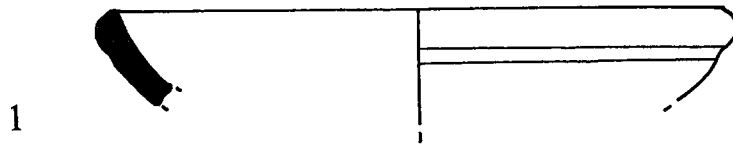

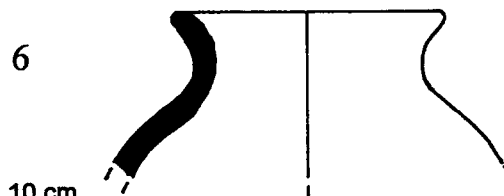
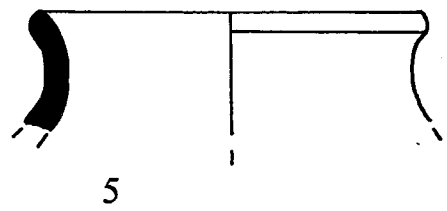
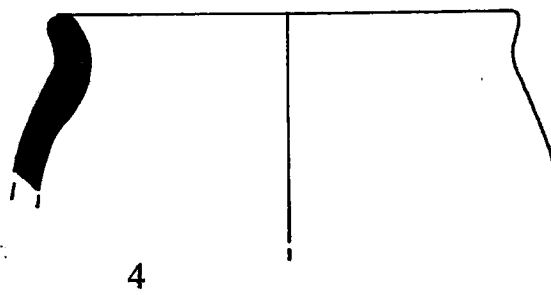
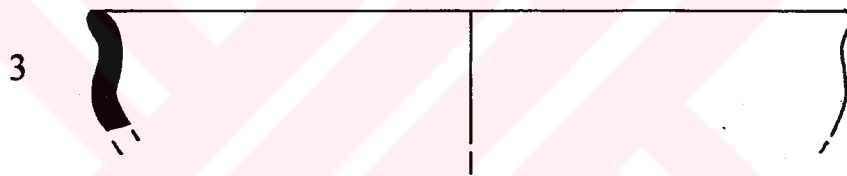
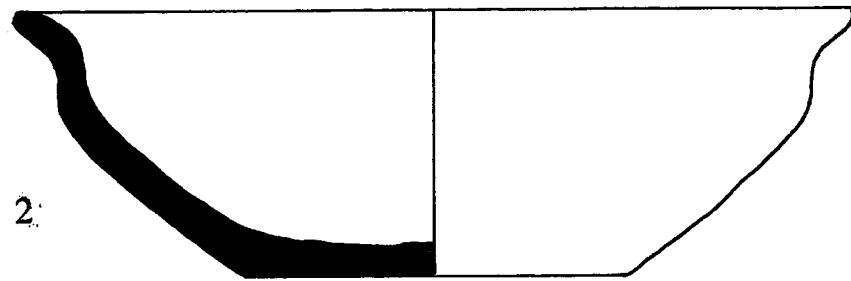
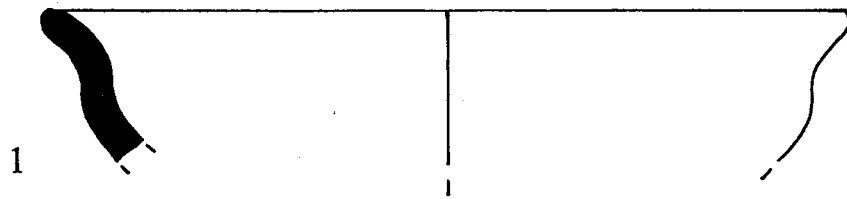

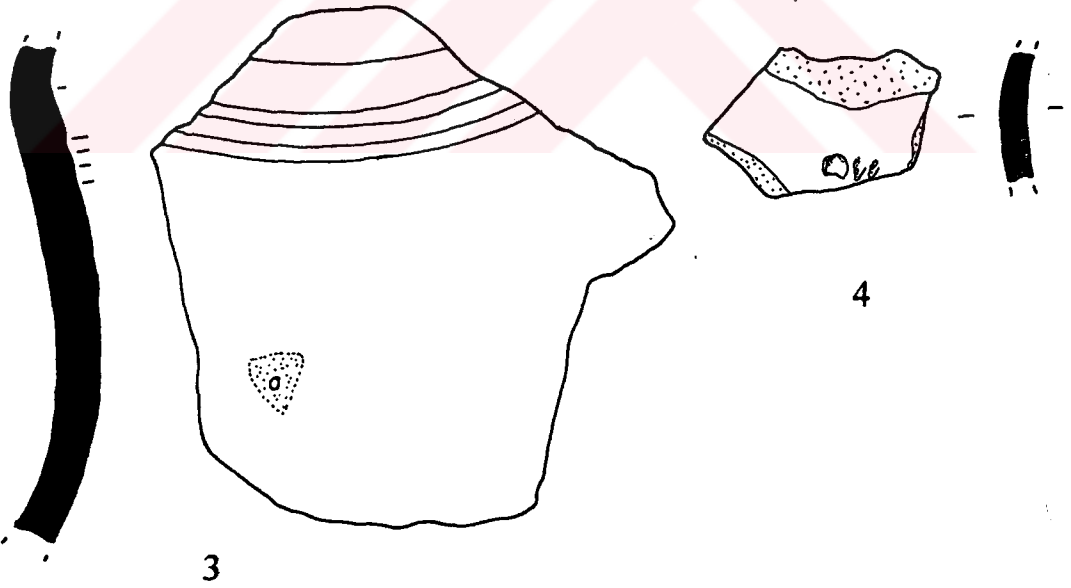
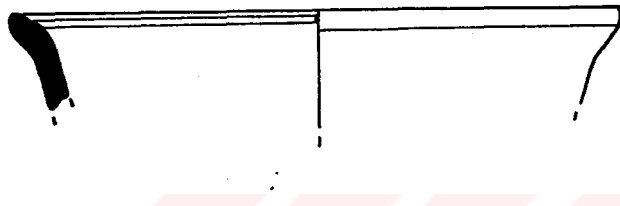
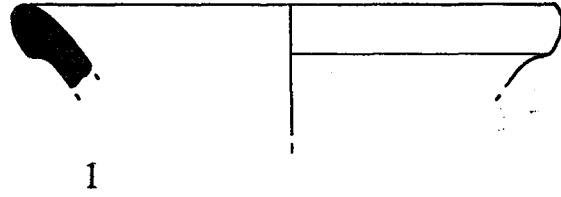

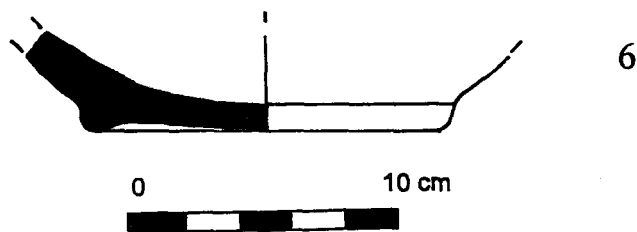
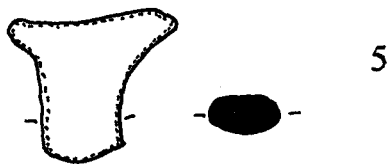
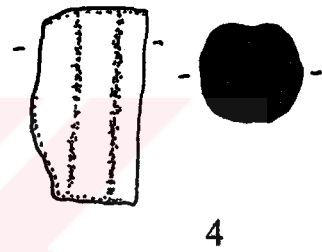
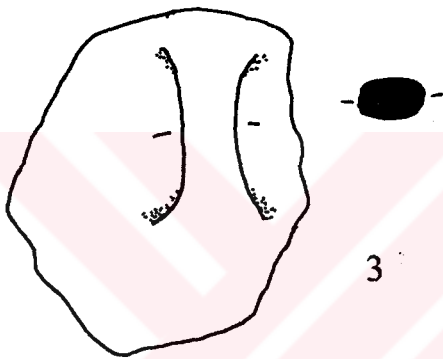
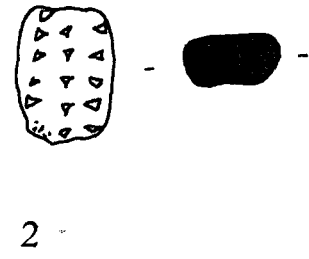
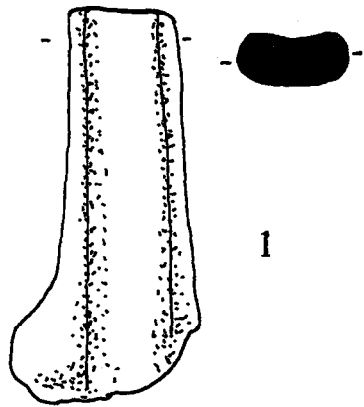

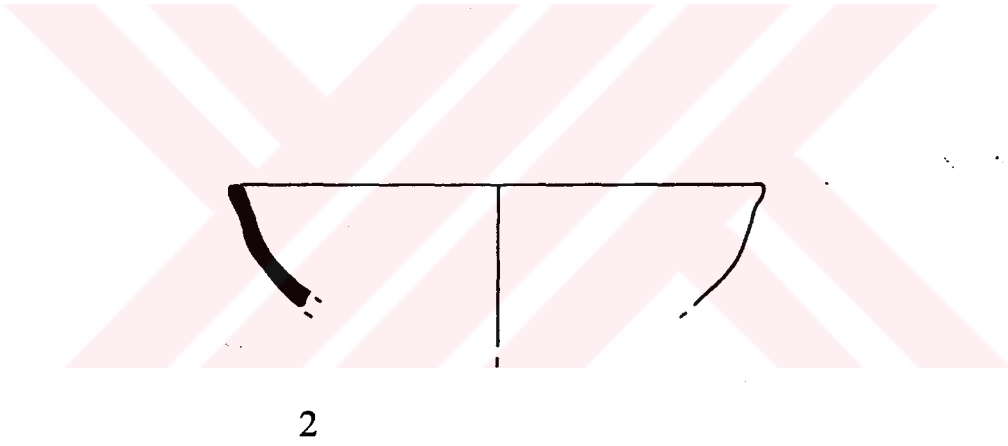
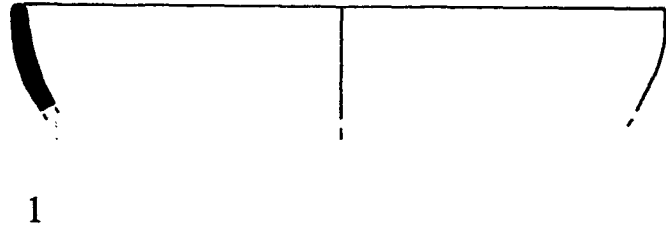

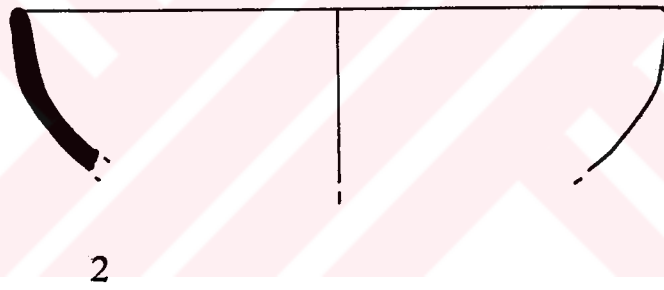
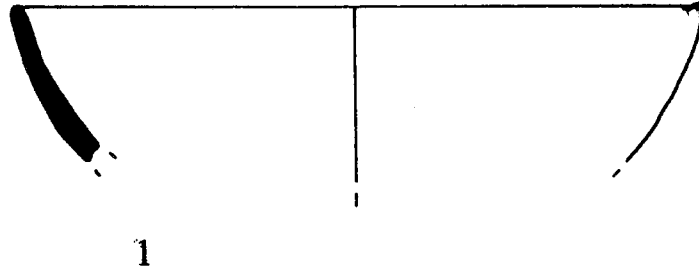

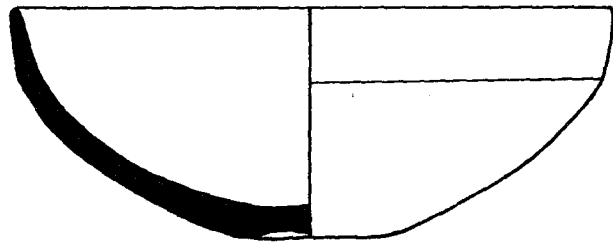

1

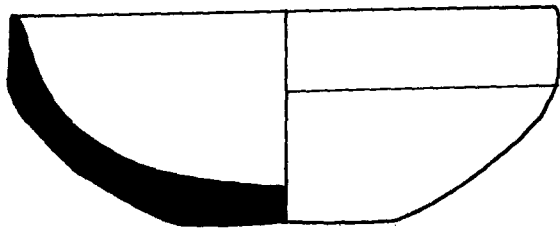

2

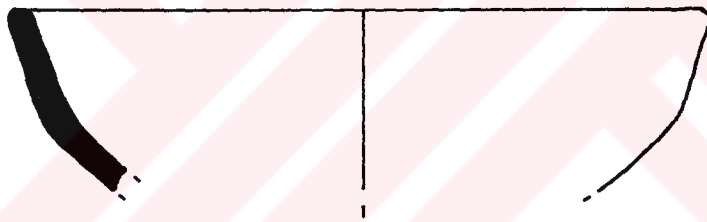

3

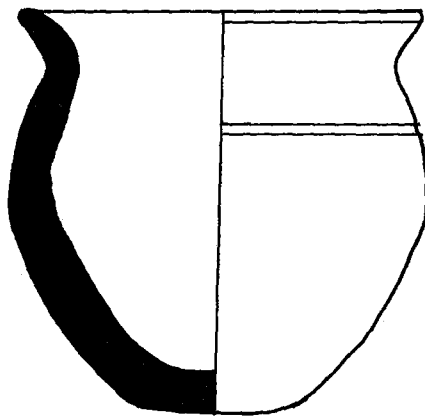

4



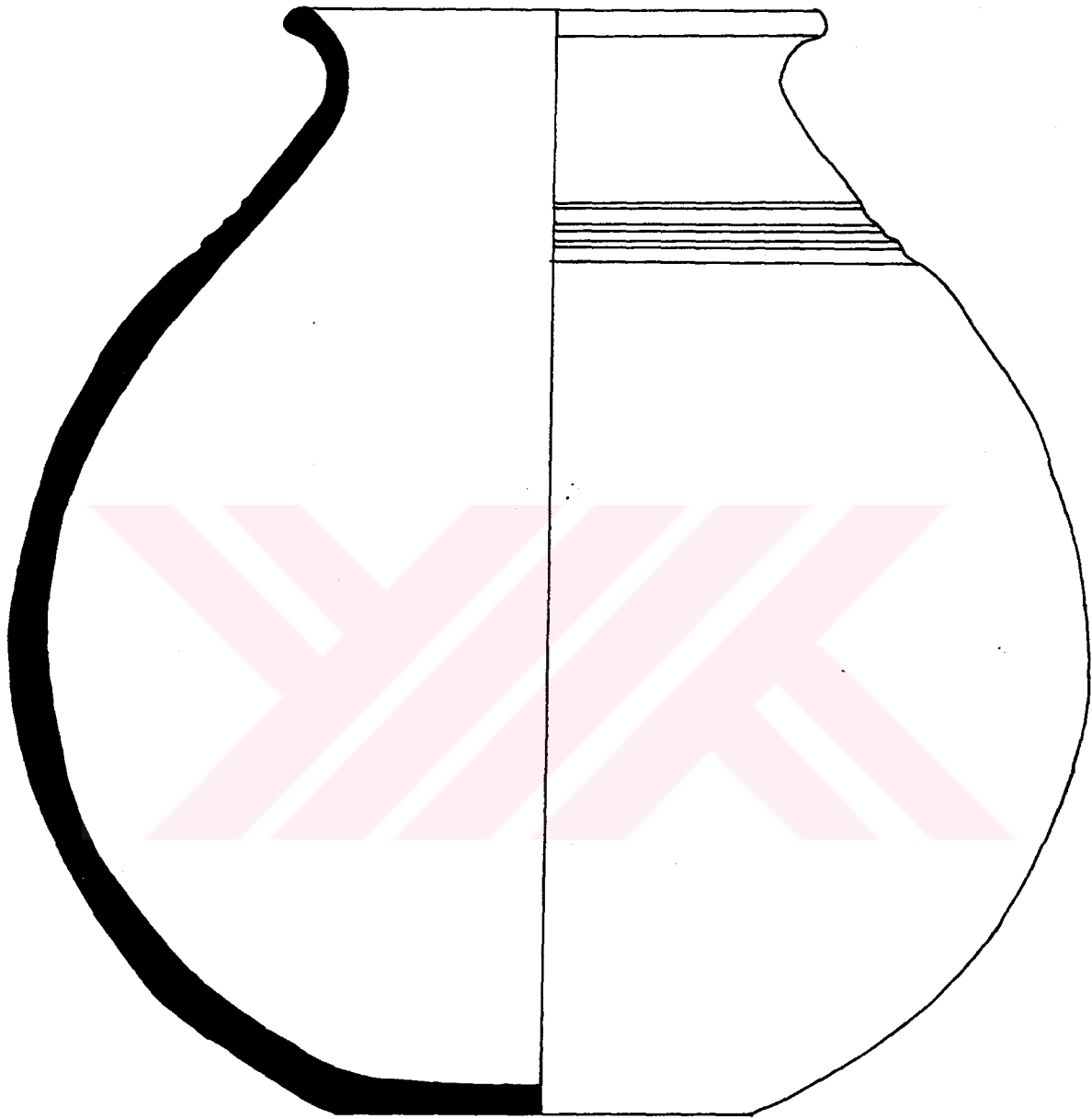

1



Formların mezarlara göre dağılım tablosu



	TAN-KM 1		
		Adet	Oran
FORM	Çanak	5	%62
	Çömlek	2	%25
	Testi	1	%13
	Kandil	-	-
	Kadeh	-	-
	Meyvalık	-	-
	Riton	-	-
KATKI	İnce kum	4	%50
	Orta kum	4	%50
	Kaba kum	-	-
PIŞME	İyi pişmiş	3	%38
	Orta pişmiş	5	%62
	Kötü pişmiş	-	-
AÇKI	Açkılı	8	%100
	Açkısız	-	-
YAPIM TEK.	Çark	7	%87
	El	1	%13

	TAN-KM 2		
		Adet	Oran
FORM	Çanak	32	%51
	Çömlek	26	%41
	Testi	4	%6
	Kandil	-	-
	Kadeh	1	%2
	Meyvalık	-	-
	Riton	-	-
KATKI	İnce kum	23	%37
	Orta kum	39	%61
	Kaba kum	1	%2
PIŞME	İyi pişmiş	10	%16
	Orta pişmiş	34	%54
	Kötü pişmiş	19	%30
AÇKI	Açkılı	59	%94
	Açkısız	4	%6
YAPIM TEK.	Çark	59	%94
	El	4	%6

TAN-KM 3			
		Adet	Oran
FORM	Çanak	5	%62
	Çömlek	3	%38
	Testi	-	-
	Kandil	-	-
	Kadeh	-	-
	Meyvalık	-	-
	Riton	-	-
KATKI	İnce kum	-	-
	Orta kum	6	%75
	Kaba kum	2	%25
PIŞME	İyi pişmiş	4	%49
	Orta pişmiş	1	%13
	Kötü pişmiş	3	%38
AÇKI	Açıklı	8	%100
	Açkısız	-	-
YAPIM TEK.	Çark	7	%87
	El	1	%13

TAN-KM 4			
		Adet	Oran
FORM	Çanak	4	%57
	Çömlek	2	%29
	Testi	-	-
	Kandil	-	-
	Kadeh	-	-
	Meyvalık	-	-
	Riton	1	%14
KATKI	İnce kum	3	%42
	Orta kum	2	%29
	Kaba kum	2	%29
PIŞME	İyi pişmiş	1	%14
	Orta pişmiş	5	%72
	Kötü pişmiş	1	%14
AÇKI	Açıklı	6	%86
	Açkısız	1	%14
YAPIM TEK.	Çark	6	%86
	El	1	%14

TAN-KM 5			
		Adet	Oran
FORM	Çanak	-	-
	Çömlek	5	%83
	Testi	-	-
	Kandil	1	%17
	Kadeh	-	-
	Meyvalık	-	-
	Riton	-	-
KATKI	İnce kum	-	-
	Orta kum	4	%67
	Kaba kum	2	%33
PIŞME	İyi pişmiş	1	%17
	Orta pişmiş	4	%66
	Kötü pişmiş	1	%17
AÇKI	Açıklı	4	%67
	Açkısız	2	%33
YAPIM TEK.	Çark	5	%83
	EI	1	%17

TAN-KM 6			
		Adet	Oran
FORM	Çanak	4	%27
	Çömlek	10	%66
	Testi	1	%7
	Kandil	-	-
	Kadeh	-	-
	Meyvalık	-	-
	Riton	-	-
KATKI	İnce kum	8	%53
	Orta kum	7	%47
	Kaba kum	-	-
PIŞME	İyi pişmiş	6	%40
	Orta pişmiş	9	%60
	Kötü pişmiş	-	-
AÇKI	Açıklı	15	%100
	Açkısız	0	-
YAPIM TEK.	Çark	15	%100
	EI	0	-

	TAN-KM 7		
		Adet	Oran
FORM	Çanak	10	%66
	Çömlek	4	%27
	Testi	1	%7
	Kandil	-	-
	Kadeh	-	-
	Meyvalık	-	-
	Riton	-	-
KATKI	İnce kum	6	%40
	Orta kum	9	%60
	Kaba kum	-	-
PIŞME	İyi pişmiş	1	%7
	Orta pişmiş	13	%86
	Kötü pişmiş	1	%7
AÇKI	Açıklı	14	%93
	Açkısız	1	%7
YAPIM TEK.	Çark	14	%93
	El	1	%7

	TAN-KM 8		
		Adet	Oran
FORM	Çanak	2	%40
	Çömlek	2	%40
	Testi	1	%20
	Kandil	-	-
	Kadeh	-	-
	Meyvalık	-	-
	Riton	-	-
KATKI	İnce kum	1	%20
	Orta kum	4	%80
	Kaba kum	-	-
PIŞME	İyi pişmiş	3	%60
	Orta pişmiş	1	%20
	Kötü pişmiş	1	%20
AÇKI	Açıklı	4	%80
	Açkısız	1	%20
YAPIM TEK.	Çark	5	%100
	El	-	-

	TAN-KM 9		
		Adet	Oran
FORM	Çanak	12	%57
	Çömlek	6	%29
	Testi	3	%14
	Kandil	-	-
	Kadeh	-	-
	Meyvalık	-	-
	Riton	-	-
KATKI	İnce kum	14	%67
	Orta kum	7	%33
	Kaba kum	-	-
PIŞME	İyi pişmiş	12	%57
	Orta pişmiş	9	%43
	Kötü pişmiş	-	-
AÇKI	Açıklı	21	%100
	Açkısız	-	-
YAPIM TEK.	Çark	21	%100
	El	-	-

	TAN-KM 10		
		Adet	Oran
FORM	Çanak	5	%45
	Çömlek	5	%45
	Testi	1	%9
	Kandil	-	-
	Kadeh	-	-
	Meyvalık	-	-
	Riton	-	-
KATKI	İnce kum	2	%18
	Orta kum	7	%64
	Kaba kum	2	%18
PIŞME	İyi pişmiş	-	-
	Orta pişmiş	9	%82
	Kötü pişmiş	2	%18
AÇKI	Açıklı	10	%91
	Açkısız	1	%9
YAPIM TEK.	Çark	10	%91
	El	1	%9

	TAN-KM 11		
		Adet	Oran
FORM	Çanak	5	%83
	Çömlek	1	%17
	Testi	-	-
	Kandil	-	-
	Kadeh	-	-
	Meyvalık	-	-
	Riton	-	-
KATKI	İnce kum	4	%67
	Orta kum	2	%33
	Kaba kum	-	-
PİŞME	İyi pişmiş	5	%83
	Orta pişmiş	1	%17
	Kötü pişmiş	-	-
AÇKI	Açıklı	6	%100
	Açkısız	-	-
YAPIM TEK.	Çark	6	%100
	El	-	-

	TAN-KM 12		
		Adet	Oran
FORM	Çanak	2	%29
	Çömlek	5	%71
	Testi	-	-
	Kandil	-	-
	Kadeh	-	-
	Meyvalık	-	-
	Riton	-	-
KATKI	İnce kum	2	%29
	Orta kum	5	%71
	Kaba kum	-	-
PİŞME	İyi pişmiş	2	%29
	Orta pişmiş	2	%29
	Kötü pişmiş	3	%42
AÇKI	Açıklı	6	%86
	Açkısız	1	%14
YAPIM TEK.	Çark	5	%71
	El	2	%29

	TAN-KM 13		
		Adet	Oran
FORM	Çanak	3	%27
	Çömlek	6	%55
	Testi	2	%18
	Kandil	-	-
	Kadeh	-	-
	Meyvalık	-	-
	Riton	-	-
KATKI	İnce kum	5	%45
	Orta kum	5	%45
	Kaba kum	1	%9
PIŞME	İyi pişmiş	3	%27
	Orta pişmiş	6	%55
	Kötü pişmiş	2	%18
AÇKI	Açıklı	11	%100
	Açkısız	-	-
YAPIM TEK.	Çark	10	%91
	El	1	%9

	TAN-KM 14		
		Adet	Oran
FORM	Çanak	-	-
	Çömlek	3	%75
	Testi	-	-
	Kandil	-	-
	Kadeh	-	-
	Meyvalık	1	%25
	Riton	-	-
KATKI	İnce kum	-	-
	Orta kum	4	%100
	Kaba kum	-	-
PIŞME	İyi pişmiş	2	%50
	Orta pişmiş	2	%50
	Kötü pişmiş	-	-
AÇKI	Açıklı	4	%100
	Açkısız	-	-
YAPIM TEK.	Çark	4	%100
	El	-	-

	TAN-KM 15		
		Adet	Oran
FORM	Çanak	6	%40
	Çömlek	7	%47
	Testi	2	%13
	Kandil	-	-
	Kadeh	-	-
	Meyvalık	-	-
	Riton	-	-
KATKI	İnce kum	4	%27
	Orta kum	11	%73
	Kaba kum	-	-
PIŞME	İyi pişmiş	2	%13
	Orta pişmiş	8	%54
	Kötü pişmiş	5	%33
AÇKI	Açıklı	14	%93
	Açkısız	1	%7
YAPIM TEK.	Çark	15	%100
	El	-	-

	TAN-KM 16		
		Adet	Oran
FORM	Çanak	9	%60
	Çömlek	5	%33
	Testi	1	%7
	Kandil	-	-
	Kadeh	-	-
	Meyvalık	-	-
	Riton	-	-
KATKI	İnce kum	11	%73
	Orta kum	4	%27
	Kaba kum	-	-
PIŞME	İyi pişmiş	6	%40
	Orta pişmiş	9	%60
	Kötü pişmiş	-	-
AÇKI	Açıklı	15	%100
	Açkısız	-	-
YAPIM TEK.	Çark	15	%100
	El	-	-

TAN-KM 17			
		Adet	Oran
FORM	Çanak	6	%51
	Çömlek	4	%33
	Testi	1	%8
	Kandil	1	%8
	Kadeh	-	-
	Meyvalık	-	-
	Riton	-	-
KATKI	İnce kum	4	%33
	Orta kum	8	%67
	Kaba kum	-	-
PIŞME	İyi pişmiş	5	%42
	Orta pişmiş	7	%58
	Kötü pişmiş	-	-
AÇKI	Açıklı	12	%100
	Açkısız	-	-
YAPIM TEK.	Çark	12	%100
	Eİ	-	-

TAN-KM 18			
		Adet	Oran
FORM	Çanak	8	%57
	Çömlek	5	%36
	Testi	1	%7
	Kandil	-	-
	Kadeh	-	-
	Meyvalık	-	-
	Riton	-	-
KATKI	İnce kum	7	%50
	Orta kum	6	%47
	Kaba kum	1	%3
PIŞME	İyi pişmiş	2	%14
	Orta pişmiş	10	%72
	Kötü pişmiş	2	%14
AÇKI	Açıklı	13	%93
	Açkısız	1	%7
YAPIM TEK.	Çark	14	%100
	Eİ	-	-

	TAN-KM 19		
		Adet	Oran
FORM	Çanak	15	%47
	Çömlek	15	%47
	Testi	2	%6
	Kandil	-	-
	Kadeh	-	-
	Meyvalık	-	-
	Riton	-	-
KATKI	İnce kum	14	%44
	Orta kum	17	%53
	Kaba kum	1	%3
PIŞME	İyi pişmiş	12	%39
	Orta pişmiş	14	%45
	Kötü pişmiş	5	%16
AÇKI	Açıklı	30	%94
	Açkısız	2	%6
YAPIM TEK.	Çark	32	%100
	Ei	-	-

	TAN-KM 20		
		Adet	Oran
FORM	Çanak	55	%46
	Çömlek	55	%46
	Testi	8	%7
	Kandil	-	-
	Kadeh	1	%1
	Meyvalık	-	-
	Riton	-	-
KATKI	İnce kum	43	%36
	Orta kum	73	%61
	Kaba kum	3	%3
PIŞME	İyi pişmiş	35	%29
	Orta pişmiş	59	%50
	Kötü pişmiş	25	%21
AÇKI	Açıklı	112	%94
	Açkısız	7	%6
YAPIM TEK.	Çark	117	%98
	Ei	2	%2

		TAN-KM 21	
		Adet	Oran
FORM	Çanak	8	%67
	Çömlek	4	%33
	Testi	-	-
	Kandil	-	-
	Kadeh	-	-
	Meyvalık	-	-
	Riton	-	-
KATKI	İnce kum	5	%42
	Orta kum	7	%58
	Kaba kum	-	-
PIŞME	İyi pişmiş	4	%33
	Orta pişmiş	7	%59
	Kötü pişmiş	1	%8
AÇKI	Açıklı	12	%100
	Açkısız	-	-
YAPIM TEK.	Çark	12	%100
	El	-	-

		TAN-KM 22	
		Adet	Oran
FORM	Çanak	10	%45
	Çömlek	9	%41
	Testi	2	%9
	Kandil	1	%5
	Kadeh	-	-
	Meyvalık	-	-
	Riton	-	-
KATKI	İnce kum	9	%41
	Orta kum	12	%54
	Kaba kum	1	%5
PIŞME	İyi pişmiş	8	%38
	Orta pişmiş	10	%48
	Kötü pişmiş	3	%14
AÇKI	Açıklı	22	%100
	Açkısız	-	-
YAPIM TEK.	Çark	20	%91
	El	2	%9

TAN-KM 23			
		Adet	Oran
FORM	Çanak	8	%44
	Çömlek	7	%39
	Testi	3	%17
	Kandil	-	-
	Kadeh	-	-
	Meyvalık	-	-
	Riton	-	-
KATKI	İnce kum	7	%39
	Orta kum	10	%55
	Kaba kum	1	%6
PIŞME	İyi pişmiş	8	%44
	Orta pişmiş	9	%50
	Kötü pişmiş	1	%6
AÇKI	Açıklı	17	%94
	Açkısız	1	%6
YAPIM TEK.	Çark	15	%83
	El	3	%17

TAN-KM 24			
		Adet	Oran
FORM	Çanak	3	%33
	Çömlek	6	%67
	Testi	-	-
	Kandil	-	-
	Kadeh	-	-
	Meyvalık	-	-
	Riton	-	-
KATKI	İnce kum	4	%44
	Orta kum	5	%56
	Kaba kum	-	-
PIŞME	İyi pişmiş	6	%67
	Orta pişmiş	2	%22
	Kötü pişmiş	1	%11
AÇKI	Açıklı	9	%100
	Açkısız	-	-
YAPIM TEK.	Çark	9	%100
	El	-	-

TAN-KM 25			
		Adet	Oran
FORM	Çanak	15	%58
	Çömlek	7	%27
	Testi	4	%15
	Kandil	-	-
	Kadeh	-	-
	Meyvalık	-	-
	Riton	-	-
KATKI	İnce kum	15	%58
	Orta kum	11	%42
	Kaba kum	-	-
PIŞME	İyi pişmiş	9	%35
	Orta pişmiş	12	%46
	Kötü pişmiş	5	%19
AÇKI	Açıklı	25	%96
	Açkısız	1	%4
YAPIM TEK.	Çark	23	%88
	EI	3	%12

TAN-KM 26			
		Adet	Oran
FORM	Çanak	8	%53
	Çömlek	4	%27
	Testi	3	%20
	Kandil	-	-
	Kadeh	-	-
	Meyvalık	-	-
	Riton	-	-
KATKI	İnce kum	8	%53
	Orta kum	6	%40
	Kaba kum	1	%7
PIŞME	İyi pişmiş	4	%27
	Orta pişmiş	8	%53
	Kötü pişmiş	3	%20
AÇKI	Açıklı	13	%87
	Açkısız	2	%13
YAPIM TEK.	Çark	14	%93
	EI	1	%7

TAN-KM 27			
		Adet	Oran
FORM	Çanak	7	%54
	Çömlek	3	%23
	Testi	3	%23
	Kandil	-	-
	Kadeh	-	-
	Meyvalık	-	-
	Riton	-	-
KATKI	İnce kum	7	%54
	Orta kum	6	%46
	Kaba kum	-	-
PIŞME	İyi pişmiş	7	%54
	Orta pişmiş	3	%23
	Kötü pişmiş	3	%23
AÇKI	Açkılı	13	%100
	Açkısız	-	-
YAPIM TEK.	Çark	11	%85
	El	2	%15

TAN-KM 28			
		Adet	Oran
FORM	Çanak	11	%50
	Çömlek	9	%41
	Testi	2	%9
	Kandil	-	-
	Kadeh	-	-
	Meyvalık	-	-
	Riton	-	-
KATKI	İnce kum	10	%45
	Orta kum	12	%55
	Kaba kum	-	-
PIŞME	İyi pişmiş	6	%27
	Orta pişmiş	10	%46
	Kötü pişmiş	6	%27
AÇKI	Açkılı	21	%95
	Açkısız	1	%5
YAPIM TEK.	Çark	22	%100
	El	-	-

TAN-KM 29			
		Adet	Oran
FORM	Çanak	13	%46
	Çömlek	12	%43
	Testi	3	%11
	Kandil	-	-
	Kadeh	-	-
	Meyvalık	-	-
	Riton	-	-
KATKI	İnce kum	14	%50
	Orta kum	13	%46
	Kaba kum	1	%4
PIŞME	İyi pişmiş	18	%64
	Orta pişmiş	10	%36
	Kötü pişmiş	-	-
AÇKI	Açıklı	28	%100
	Açkısız	-	-
YAPIM TEK.	Çark	26	%93
	Eİ	2	%7

TAN-KM 30			
		Adet	Oran
FORM	Çanak	17	%61
	Çömlek	6	%21
	Testi	5	%18
	Kandil	-	-
	Kadeh	-	-
	Meyvalık	-	-
	Riton	-	-
KATKI	İnce kum	15	%54
	Orta kum	13	%46
	Kaba kum	-	-
PIŞME	İyi pişmiş	13	%47
	Orta pişmiş	9	%32
	Kötü pişmiş	6	%21
AÇKI	Açıklı	27	%96
	Açkısız	1	%4
YAPIM TEK.	Çark	24	%86
	Eİ	4	%14

TAN-KM 31			
		Adet	Oran
FORM	Çanak	4	%67
	Çömlek	2	%33
	Testi	-	-
	Kandil	-	-
	Kadeh	-	-
	Meyvalık	-	-
	Riton	-	-
KATKI	İnce kum	1	%17
	Orta kum	5	%83
	Kaba kum	-	-
PIŞME	İyi pişmiş	1	%17
	Orta pişmiş	4	%66
	Kötü pişmiş	1	%17
AÇKI	Açıklı	6	%100
	Açkısız	-	-
YAPIM TEK.	Çark	6	%100
	El	-	-

TAN-KM 32			
		Adet	Oran
FORM	Çanak	22	%50
	Çömlek	19	%43
	Testi	3	%7
	Kandil	-	-
	Kadeh	-	-
	Meyvalık	-	-
	Riton	-	-
KATKI	İnce kum	23	%52
	Orta kum	21	%48
	Kaba kum	-	-
PIŞME	İyi pişmiş	15	%34
	Orta pişmiş	21	%48
	Kötü pişmiş	8	%18
AÇKI	Açıklı	43	%98
	Açkısız	1	%2
YAPIM TEK.	Çark	42	%95
	El	2	%5

TAN-KM 33			
		Adet	Oran
FORM	Çanak	1	%50
	Çömlek	1	%50
	Testi	-	-
	Kandil	-	-
	Kadeh	-	-
	Meyvalık	-	-
	Riton	-	-
KATKI	İnce kum	2	%100
	Orta kum	-	-
	Kaba kum	-	-
PIŞME	İyi pişmiş	1	%50
	Orta pişmiş	-	-
	Kötü pişmiş	1	%50
AÇKI	Açıklı	2	%100
	Açkısız	-	-
YAPIM TEK.	Çark	2	%100
	El	-	-

TAN-KM 34			
		Adet	Oran
FORM	Çanak	4	%49
	Çömlek	1	%13
	Testi	3	%38
	Kandil	-	-
	Kadeh	-	-
	Meyvalık	-	-
	Riton	-	-
KATKI	İnce kum	4	%50
	Orta kum	4	%50
	Kaba kum	-	-
PIŞME	İyi pişmiş	2	%25
	Orta pişmiş	5	%62
	Kötü pişmiş	1	%13
AÇKI	Açıklı	7	%87
	Açkısız	1	%13
YAPIM TEK.	Çark	8	%100
	El	-	-

TAN-KM 35			
		Adet	Oran
FORM	Çanak	14	%51
	Çömlek	8	%30
	Testi	5	%19
	Kandil	-	-
	Kadeh	-	-
	Meyvalık	-	-
	Riton	-	-
KATKI	İnce kum	9	%33
	Orta kum	16	%60
	Kaba kum	2	%7
PIŞME	İyi pişmiş	7	%26
	Orta pişmiş	13	%48
	Kötü pişmiş	7	%26
AÇKI	Açıklı	23	%85
	Açkısız	4	%15
YAPIM TEK.	Çark	23	%85
	El	4	%15

TAN-TM 1			
		Adet	Oran
FORM	Çanak	2	%100
	Çömlek	-	-
	Testi	-	-
	Kandil	-	-
	Kadeh	-	-
	Meyvalık	-	-
	Riton	-	-
KATKI	İnce kum	2	%100
	Orta kum	-	-
	Kaba kum	-	-
PIŞME	İyi pişmiş	1	%50
	Orta pişmiş	1	%50
	Kötü pişmiş	-	-
AÇKI	Açıklı	2	%100
	Açkısız	-	-
YAPIM TEK.	Çark	2	%100
	El	-	-

	TAN-TM 2		
		Adet	Oran
FORM	Çanak	2	%100
	Çömlek	-	-
	Testi	-	-
	Kandil	-	-
	Kadeh	-	-
	Meyvalık	-	-
	Riton	-	-
KATKI	İnce kum	2	%100
	Orta kum	-	-
	Kaba kum	-	-
PIŞME	İyi pişmiş	1	%50
	Orta pişmiş	1	%50
	Kötü pişmiş	-	-
AÇKI	Açıklı	2	%100
	Açkısız	-	-
YAPIM TEK.	Çark	2	%100
	El	-	-

	TAN-TM 3		
		Adet	Oran
FORM	Çanak	3	%60
	Çömlek	2	%40
	Testi	-	-
	Kandil	-	-
	Kadeh	-	-
	Meyvalık	-	-
	Riton	-	-
KATKI	İnce kum	-	-
	Orta kum	5	%100
	Kaba kum	-	-
PIŞME	İyi pişmiş	1	%20
	Orta pişmiş	4	%90
	Kötü pişmiş	-	-
AÇKI	Açıklı	5	%100
	Açkısız	-	-
YAPIM TEK.	Çark	5	%100
	El	-	-

Form Dağılımı

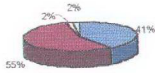

■ Çanak ■ Çömlek ■ İnce çömlek ■ Diğer

TAN-KM1 FORM DAĞILIMI

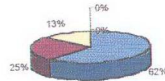

■ Çanak ■ Çömlek ■ Tesli ■ Kendi ■ Kadeh

Pişme Dağılımı

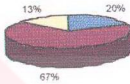

■ İyi Pişmiş ■ Orta Pişmiş ■ Kötü Pişmiş

TAN-KM1 PİŞME DAĞILIMI

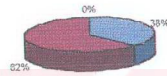

■ İyi Pişmiş ■ Orta Pişmiş ■ Kötü Pişmiş

AÇKI DAĞILIMI

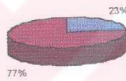

■ Açıklı ■ Açıkız

TAN-KM1 AÇKI DURUMU DAĞILIMI

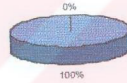

■ Açıklı ■ Açıkız

Katkı Dağılımı

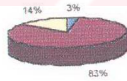

■ İnce Kum ■ Orta Kum ■ Kaba Kum

TAN-KM1 KATKI DAĞILIMI

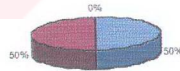

■ İnce Kum ■ Orta Kum ■ Kaba Kum

Yapım Teknikleri Dağılımı

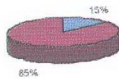

■ El ■ Çark

TAN-KM1 YAPIM TEKNİĞİ DAĞILIMI

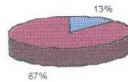

■ El ■ Çark

TAN-KM2 FORM DAĞILIMI

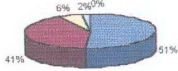

■ Çanak ■ Çömlek □ Tesli □ Kadeh ■ Diğerleri

TAN-KM3 FORM DAĞILIMI

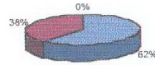

■ Çanak ■ Çömlek □ Diğerleri

TAN-KM2 KATKI DAĞILIMI

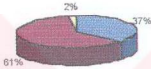

■ İnce Kum ■ Orta Kum □ Kaba Kum

TAN-KM3 KATKI DAĞILIMI



■ İnce Kum ■ Orta Kum □ Kaba Kum

TAN-KM2 AÇKI DAĞILIMI

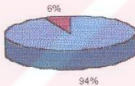

■ Açıklı ■ Açıkısız

TAN-KM3 AÇKI DAĞILIMI

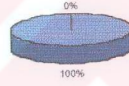

■ Açıklı ■ Açıkısız

TAN-KM2 PİŞME DAĞILIMI

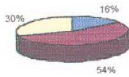

■ İyi Pişmiş ■ Orta Pişmiş □ Kötü Pişmiş

TAN-KM3 PİŞME DAĞILIMI

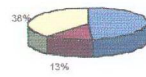

■ İyi Pişmiş ■ Orta Pişmiş □ Kötü Pişmiş

TAN-KM2 YAPIM TEKNİĞİ DAĞILIMI

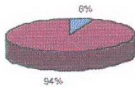

■ El ■ Çark

TAN-KM3 YAPIM TEKNİĞİ DAĞILIMI

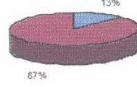

■ El ■ Çark

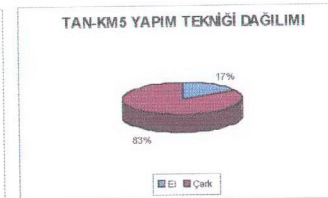
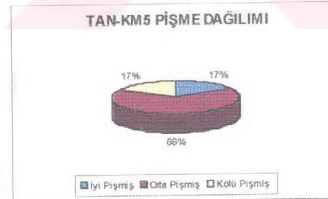
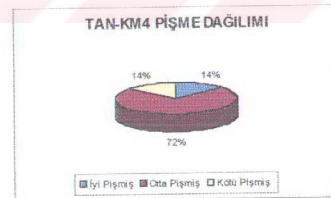
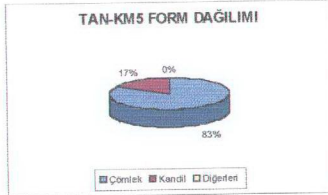
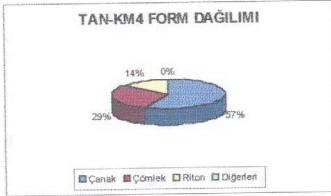

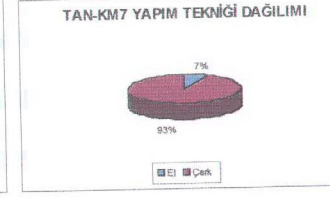
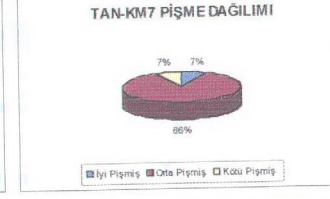
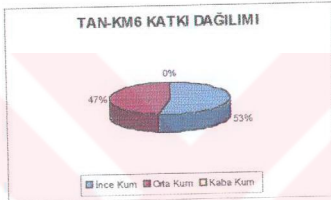
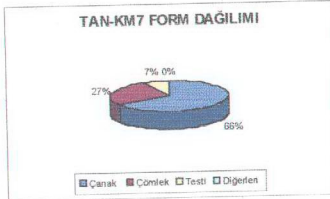

TAN-KM8 FORM DAĞILIMI

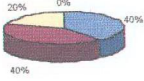

■ Çanak ■ Çömlek □ Testi □ Diğerefi

TAN-KM9 FORM DAĞILIMI

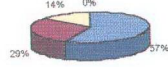

■ Çanak ■ Çömlek □ Testi □ Diğerefi

TAN-KM8 KATKI DAĞILIMI

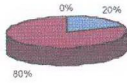

■ İnce Kum ■ Orta Kum □ Kaba Kum

TAN-KM9 KATKI DAĞILIMI

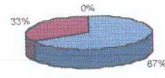

■ İnce Kum ■ Orta Kum □ Kaba Kum

TAN-KM8 AÇIKI DAĞILIMI

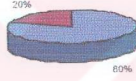

■ Açıklı ■ Açıklısız

TAN-KM9 AÇIKI DAĞILIMI

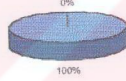

■ Açıklı ■ Açıklısız

TAN-KM8 PİŞME DAĞILIMI



■ İyi Pişmiş ■ Orta Pişmiş □ Kötü Pişmiş

TAN-KM9 PİŞME DAĞILIMI

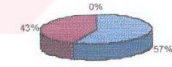

■ İyi Pişmiş ■ Orta Pişmiş □ Kötü Pişmiş

TAN-KM8 YAPIM TEKNİĞİ DAĞILIMI

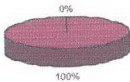

■ El ■ Çark

TAN-KM9 YAPIM TEKNİĞİ DAĞILIMI

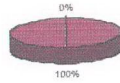

■ El ■ Çark

TAN-KM10 FORM DAĞILIMI



Çanak Çömlek Testi Diğeten

TAN-KM11 FORM DAĞILIMI

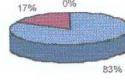

Çanak Çömlek Diğeten

TAN-KM10 KATKI DAĞILIMI

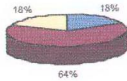

İnce Kum Ota Kum Kaba Kum

TAN-KM11 KATKI DAĞILIMI

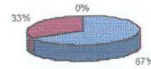

İnce Kum Ota Kum Kaba Kum

TAN-KM10 AÇKI DAĞILIMI

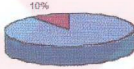

Açıklı Açiksiz

TAN-KM11 AÇKI DAĞILIMI

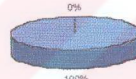

Açıklı Açiksiz

TAN-KM10 PİŞME DAĞILIMI

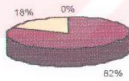

İyi Pişmiş Ota Pişmiş Kaba Pişmiş

TAN-KM11 PİŞME DAĞILIMI

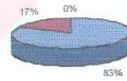

İyi Pişmiş Ota Pişmiş Kaba Pişmiş

TAN-KM10 YAPIM TEKNİĞİ DAĞILIMI

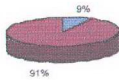

EI Çark

TAN-KM11 YAPIM TEKNİĞİ DAĞILIMI

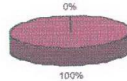

EI Çark

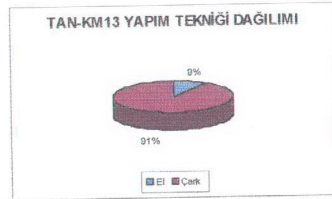
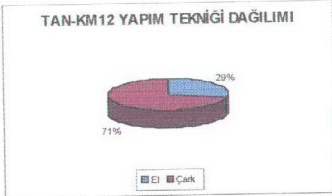
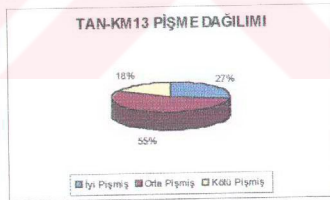
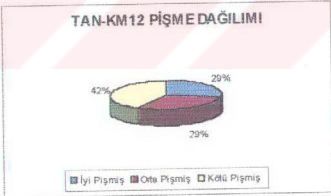
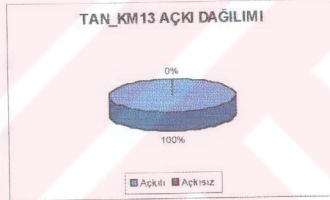
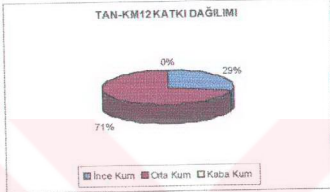
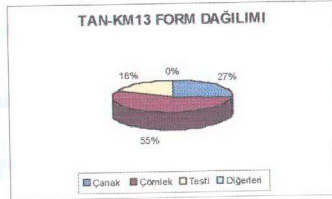
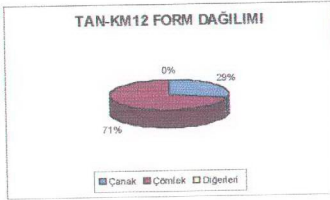

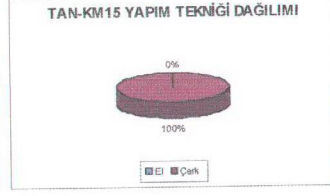
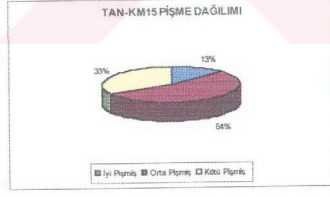
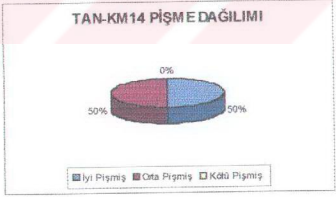
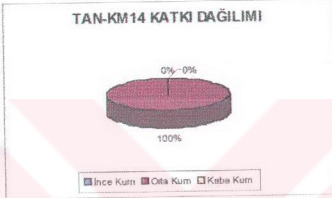
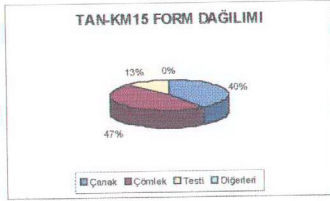
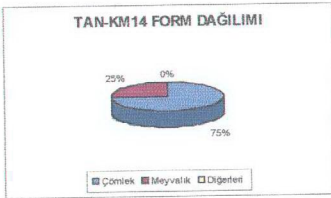

TAN-KM16 FORM DAĞILIMI

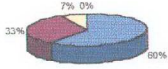

■ Çanak ■ Çömlek □ Testi □ Diğerleri

TAN-KM17 FORM DAĞILIMI

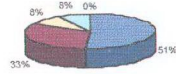

■ Çanak ■ Çömlek □ Testi □ Kandil ■ Diğerleri

TAN-KM16 KATKI DAĞILIMI

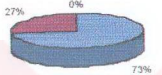

■ İnce Kum ■ Ota Kum □ Kaba Kum

TAN-KM17 KATKI DAĞILIMI

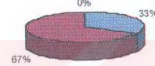

■ İnce Kum ■ Ota Kum □ Kaba Kum

TAN-KM16 AÇKI DAĞILIMI

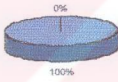

■ Açıklı ■ Açıkısız

TAN-KM17 AÇKI DAĞILIMI

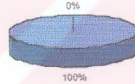

■ Açıklı ■ Açıkısız

TAN-KM16 PIŞME DAĞILIMI

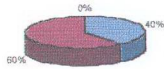

■ İyi Pişmiş ■ Ota Pişmiş □ Kaba Pişmiş

TAN-KM17 PIŞME DAĞILIMI

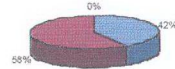

■ İyi Pişmiş ■ Ota Pişmiş □ Kaba Pişmiş

TAN-KM16 YAPIM TEKNİĞİ DAĞILIMI

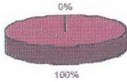

■ El ■ Çark

TAN-KM17 YAPIM TEKNİĞİ DAĞILIMI

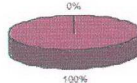

■ El ■ Çark

TAN-KM18 FORM DAĞILIMI

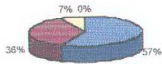

■ Çanak ■ Çömlek □ Testi □ Diğerefer

TAN-KM19 FORM DAĞILIMI

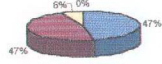

■ Çanak ■ Çömlek □ Testi □ Diğerefer

TAN-KM18 KATKI DAĞILIMI

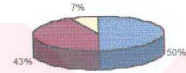

■ İnce Kum ■ Ota Kum □ Kaba Kum

TAN-KM19 KATKI DAĞILIMI

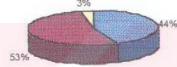

■ İnce Kum ■ Ota Kum □ Kaba Kum

TAN-KM18 AÇIKI DAĞILIMI

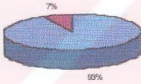

■ Açıklı ■ Açıklızsız

TAN-KM19 AÇIKI DAĞILIMI

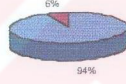

■ Açıklı ■ Açıklızsız

TAN-KM18 PİŞME DAĞILIMI

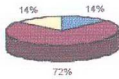

■ İyi Pişmiş ■ Ota Pişmiş □ Kötü Pişmiş

TAN-KM19 PİŞME DAĞILIMI

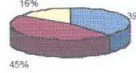

■ İyi Pişmiş ■ Ota Pişmiş □ Kötü Pişmiş

TAN-KM18 YAPIM TEKNİĞİ DAĞILIMI

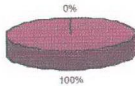

■ El ■ Çak

TAN-KM19 YAPIM TEKNİĞİ DAĞILIMI

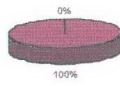

■ El ■ Çak

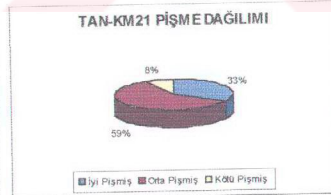
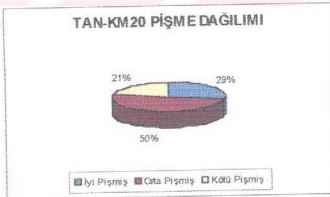
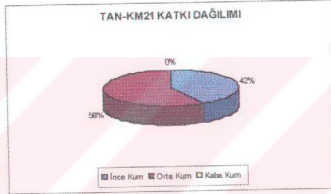
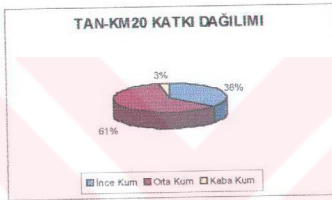
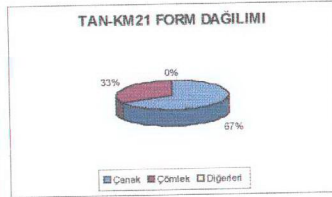

TAN-KM22 FORM DAĞILIMI

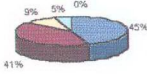

■ Çanak ■ Çömlek □ Testi □ Kandı □ Diğeri

TAN-KM23 FORM DAĞILIMI

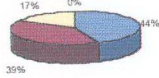

■ Çanak ■ Çömlek □ Testi □ Diğeri

TAN-KM22 KATKI DAĞILIMI

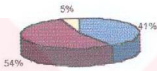

■ İnce Kum ■ Ota Kum □ Kaba Kum

TAN-KM23 KATKI DAĞILIMI

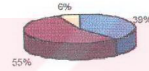

■ İnce Kum ■ Ota Kum □ Kaba Kum

TAN-KM22 AÇIK DAĞILIMI

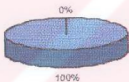

■ Açıklı ■ Açıkısız

TAN-KM23 AÇIK DAĞILIMI

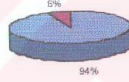

■ Açıklı ■ Açıkısız

TAN-KM22 PİŞME DAĞILIMI

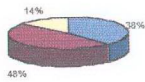

■ İyi Pişmiş ■ Ota Pişmiş □ Kötü Pişmiş

TAN-KM23 PİŞME DAĞILIMI

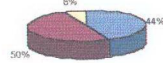

■ İyi Pişmiş ■ Ota Pişmiş □ Kötü Pişmiş

TAN-KM22 YAPIM TEKNİĞİ DAĞILIMI

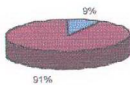

■ El ■ Çark

TAN-KM23 YAPIM TEKNİĞİ DAĞILIMI

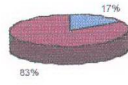

■ El ■ Çark

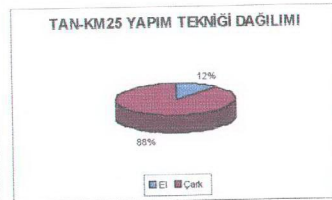
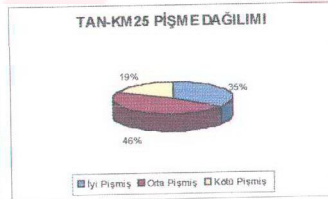
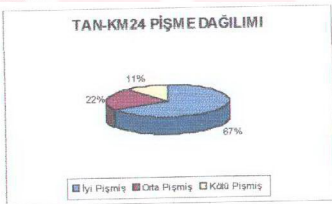
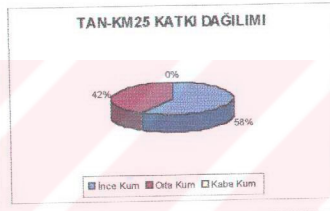
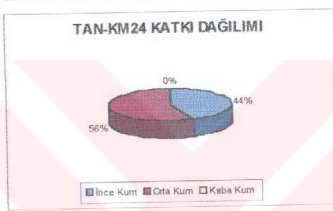
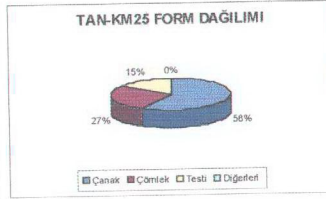
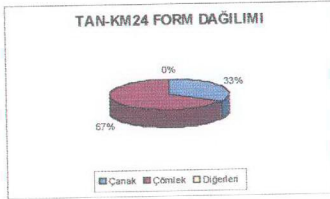

TAN-KM26 FORM DAĞILIMI

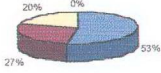

■ Çanak ■ Çömlek □ Testi □ Diğertisi

TAN-KM27 FORM DAĞILIMI

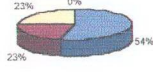

■ Çanak ■ Çömlek □ Testi □ Diğertisi

TAN-KM26 KATKI DAĞILIMI

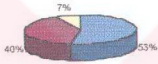

■ İnce Kum ■ Orta Kum □ Kaba Kum

TAN-KM27 KATKI DAĞILIMI

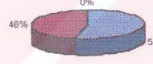

■ İnce Kum ■ Orta Kum □ Kaba Kum

TAN-KM26 AÇKI DAĞILIMI

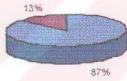

■ Açıklı ■ Açıklısız

TAN-KM27 AÇKI DAĞILIMI

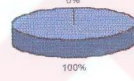

■ Açıklı ■ Açıklısız

TAN-KM26 PIŞME DAĞILIMI

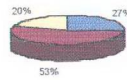

■ İyi Pişmiş ■ Orta Pişmiş □ Kötü Pişmiş

TAN-KM27 PIŞME DAĞILIMI

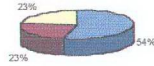

■ İyi Pişmiş ■ Orta Pişmiş □ Kötü Pişmiş

TAN-KM26 YAPIM TEKNİĞİ DAĞILIMI

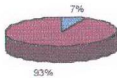

■ El ■ Çakıl

TAN-KM27 YAPIM TEKNİĞİ DAĞILIMI

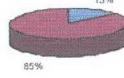

■ El ■ Çakıl

TAN-KM28 FORM DAĞILIMI

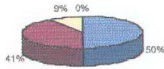

■ Çanak ■ Çömlek □ Tesli □ Diğeter

TAN-KM29 FORM DAĞILIMI

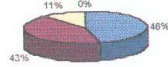

■ Çanak ■ Çömlek □ Tesli □ Diğeter

TAN-KM28 KATKI DAĞILIMI

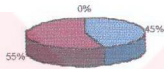

■ İnce Kum ■ Ota Kum □ Kaba Kum

TAN-KM29 KATKI DAĞILIMI

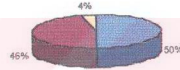

■ İnce Kum ■ Ota Kum □ Kaba Kum

TAN-KM28 AÇKI DAĞILIMI

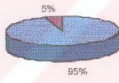

■ Açkılı ■ Açkısız

TAN-KM29 AÇKI DAĞILIMI

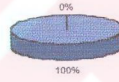

■ Açkılı ■ Açkısız

TAN-KM28 PİŞME DAĞILIMI

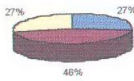

■ İyi Pişmiş ■ Ota Pişmiş □ Kötü Pişmiş

TAN-KM29 PİŞME DAĞILIMI

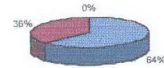

■ İyi Pişmiş ■ Ota Pişmiş □ Kötü Pişmiş

TAN-KM28 YAPIM TEKNİĞİ DAĞILIMI

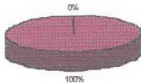

■ El ■ Çark

TAN-KM29 YAPIM TEKNİĞİ DAĞILIMI

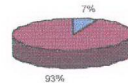

■ El ■ Çark

TAN-KM30 FORM DAĞILIMI

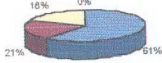

■ Çanak ■ Çömlek ■ Testi ■ Diğerleri

TAN-KM31 FORM DAĞILIMI

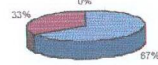

■ Çanak ■ Çömlek ■ Diğerleri

TAN-KM30 KATKI DAĞILIMI

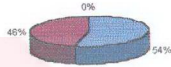

■ İnce Kum ■ Orta Kum ■ Kaba Kum

TAN-KM31 KATKI DAĞILIMI

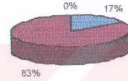

■ İnce Kum ■ Orta Kum ■ Kaba Kum

TAN-KM30 AÇKI DAĞILIMI

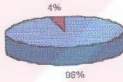

■ Açıklı ■ Açıkız

TAN-KM31 AÇKI DAĞILIMI

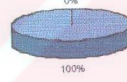

■ Açıklı ■ Açıkız

TAN-KM30 PİŞME DAĞILIMI

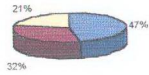

■ İyi Pişmiş ■ Orta Pişmiş ■ Kötü Pişmiş

TAN-KM31 PİŞME DAĞILIMI

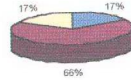

■ İyi Pişmiş ■ Orta Pişmiş ■ Kötü Pişmiş

TAN-KM30 YAPIM TEKNİĞİ DAĞILIMI

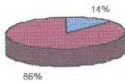

■ El ■ Çark

TAN-KM31 YAPIM TEKNİĞİ DAĞILIMI

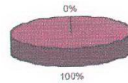

■ El ■ Çark

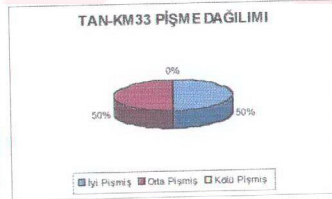
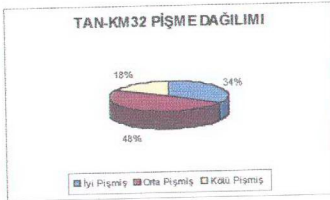
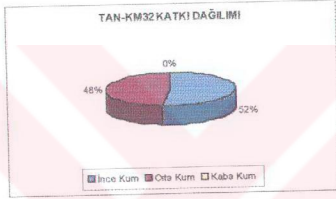
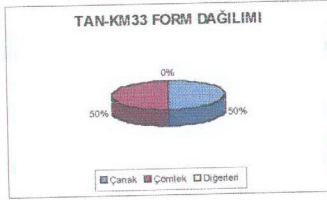
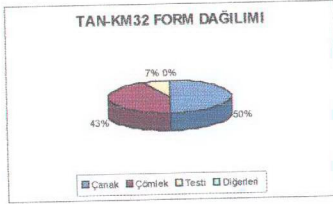

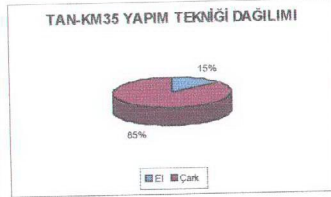
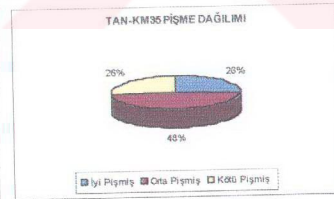
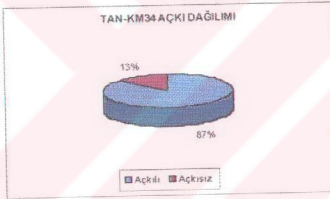
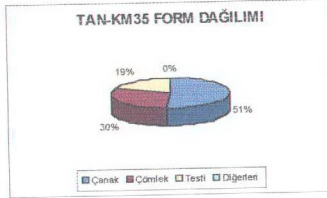
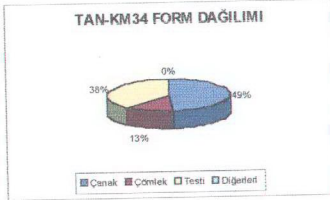

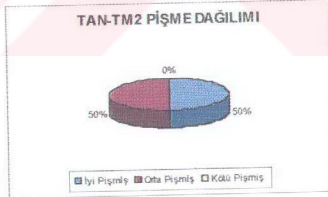
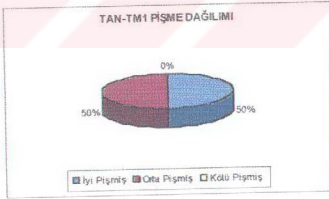
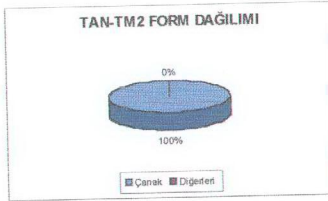
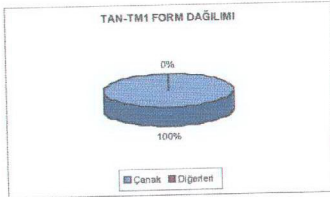

TAN-TM3 FORM DAĞILIMI

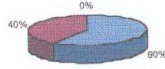

■ Çanak ■ Çömlek □ Diğerteni

TAN-TM3 KATKI DAĞILIMI

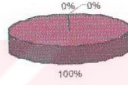

■ İnce Kum ■ Orta Kum □ Kaba Kum

TAN-TM3 AÇKI DAĞILIMI

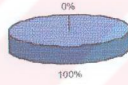

■ Açıklı ■ Açıkısız

TAN-TM3 PİŞME DAĞILIMI

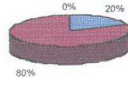

■ İyi Pişmiş ■ Orta Pişmiş □ Kötü Pişmiş

TAN-TM3 YAPIM TEKNİĞİ DAĞILIMI

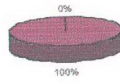



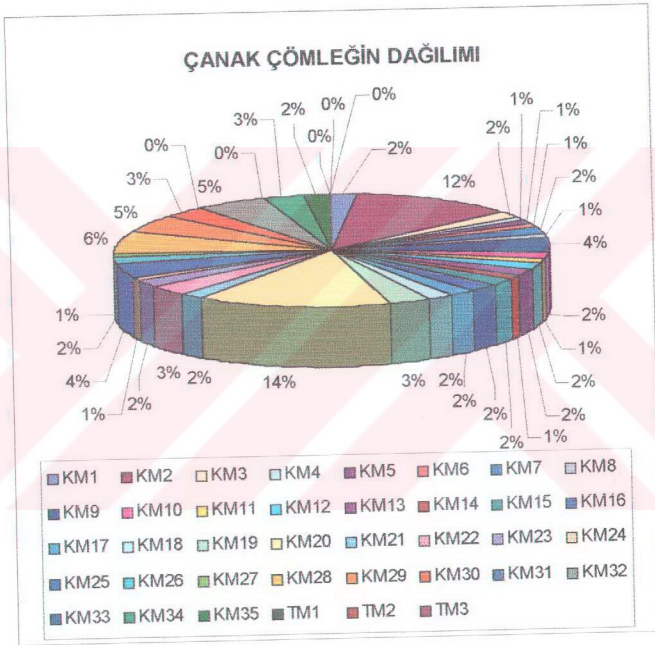





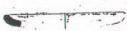







■ Çark □ Çark

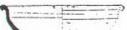



Mezarlara göre tipolojik katalog

	KM11	KM12	KM13	KM14	KM15	KM16	KM17	KM18	KM19	KM20
									2	
	2				1	3	3	3	3	2
		1			1	1	3			2
			4		1					2
						1				
										
										
		1					1		1	5
		1	1			2		2	3	7
					3	2	2	3	4	5
			1		1					5
										
	1									3
						1				
				-1						
										
							1			

ÖZGEÇMİŞ

AD – SOYAD: Davut Yiğitpaşa

DOĞUM YERİ VE TARİHİ: Kayseri, 15.05.1972

İlköğrenimimi Kayseri Dadağı İlköğretim Okulu, Orta öğrenimimi Kayseri Kadı Burhanettin Ortaokulu ve lise öğrenimimi Kayseri Lisesi'nde tamamladım. 1994 yılında başladığım İstanbul Mimarşinan Üniversitesi Fen-Edebiyat Fakültesi Arkeoloji ve Sanat Tarihi Bölümü'nden 1999 yılında mezun oldum.

Aynı yıl Çanakkale Onsekiz Mart Üniversitesi Sosyal Bilimler Enstitüsü Arkeoloji Anabilim Dalı'nda yüksek lisans eğitimime başladım.

Lisans ve Yüksek Lisans Eğitimim sırasında katıldığım kazı ve araştırmalar:

1996 Van Karagündüz Höyüğü ve Nekropolü kazıları,

1997 Van Karagündüz Höyüğü, Altuntepe Nekropolü ve Mersin Yumuktepe Höyüğü kazıları,

1999 Van Karagündüz Höyüğü ve Altuntepe Nekropolü kazıları,

01.07-15.09.2001 tarihlerinde Van Müzesi'nde Van Altuntepe Nekropolü buluntularını inceleme ve araştırma çalışmaları.

Davut Yiğitpaşa

01.05.2002

T.C. YÜKSEKÖĞRETİM KURULU
DOKÜMANTASYON MERKEZİ