

**T.C.  
SAKARYA ÜNİVERSİTESİ  
İŞLETME ENSTİTÜSÜ**

**ORTA ÖĞRETİM KURUMLARINDA DİSİPLİN KURULU  
İŞLEMLERİNİN YÜRÜTÜLMESİ AMAÇLI YAZILIM  
GELİŞTİRİLMESİ**

**YÜKSEK LİSANS TEZİ**

**Tamer ELMALI**

**Enstitü Anabilim Dalı: Yönetim Bilişim Sistemleri**

**Tez Danışmanı: Dr. Öğr. Üyesi Çağla EDİZ**

**MAYIS – 2019**

T.C.  
SAKARYA ÜNİVERSİTESİ  
İŞLETME ENSTİTÜSÜ

ORTA ÖĞRETİM KURUMLARINDA DİSİPLİN KURULU  
İŞLEMLERİNİN YÜRÜTÜLMESİ AMAÇLI YAZILIM  
GELİŞTİRİLMESİ

YÜKSEK LİSANS TEZİ

Tamer ELMALI

Enstitü Anabilim Dalı: Yönetim Bilişim Sistemleri

“Bu tez 10/05/2019 tarihinde aşağıdaki jüri tarafından Oybirliği / Oyçokluğu ile kabul edilmiştir.”

JÜRİ ÜYESİ	KANAATI	İMZA
Prof. Dr. Aykut Hacıoğlu	BASARILI	Aytut
Dr. Öğr. Üyesi Çiğdem EDİZ	BASARILI	Çiğdem
Doç. Öğr. Üyesi Serdar BİROĞLU	BASARILI	Serdar



SAKARYA  
ÜNİVERSİTESİ

T.C.  
SAKARYA ÜNİVERSİTESİ  
İŞLETME ENSTİTÜSÜ  
TEZ SAVUNULABİLİRLİK VE ORJİNALLIK BEYAN FORMU

Sayfa : 1/1

Öğrencinin

Adı Soyadı	:	Tamer ELMALI
Öğrenci Numarası	:	y126054111
Enstitü Anabilim Dalı	:	YÖNETİM BİLİŞİM SİSTEMLERİ ANABİLİM DALI
Enstitü Bilim Dalı	:	YÖNETİM BİLİŞİM SİSTEMLERİ
Programı	:	<input checked="" type="checkbox"/> YÜKSEK LİSANS <input type="checkbox"/> DOKTORA
Tezin Başlığı	:	ORTAÖĞRETİM KURUMLARINDA DİSİPLİN KURULU İŞLEMLERİNİN YÜRÜTÜLMESİ AMAÇLI YAZILIM GELİŞTİRİLMESİ
Benzerlik Oranı	:	%5

İŞLETME ENSTİTÜSÜ MÜDÜRLÜĞÜNE,

Sakarya Üniversitesi İşletme Enstitüsü Lisansüstü Tez Çalışması Benzerlik Raporu Uygulama Esaslarını inceledim. Enstitünüz tarafından Uygulama Esasları çerçevesinde alınan Benzerlik Raporuna göre yukarıda bilgileri verilen tez çalışmasının benzerlik oranının herhangi bir intihal içermediğini; aksinin tespit edileceği muhtemel durumda doğabilecek her türlü hukuki sorumluluğu kabul ettiğimi beyan ederim.

22.04/2019

İmza

Sakarya Üniversitesi ..... Enstitüsü Lisansüstü Tez Çalışması Benzerlik Raporu Uygulama Esaslarını inceledim. Enstitünüz tarafından Uygulama Esasları çerçevesinde alınan Benzerlik Raporuna göre yukarıda bilgileri verilen öğrenciye ait tez çalışması ile ilgili gerekli düzenleme tarafımda yapılmış olup, yeniden değerlendirilmek üzere gsbttez@sakarya.edu.tr adresine yüklenmiştir.

Bilgilerinize arz ederim.

...../...../20.....

İmza

Uygundur

Danışman  
Unvanı / Adı-Soyadı: Dr. Öğr. Üyesi Çağla EDİZ

Tarih: 22.04.2019

İmza:

KABUL EDİLMİŞTİR

REDDEDİLMİŞTİR

EYK Tarih ve No:

Enstitü Birim Sorumlusu Onayı

## ÖNSÖZ

Bu tezin yazılması aşamasında, çalışmamı sahiplenerek titizlikle takip eden danışmanım Dr. Öğr. Üyesi Çağla EDİZ'e değerli katkı ve emekleri için içten teşekkürlerimi ve saygılarımı sunarım. Savunma sınavı sırasında jüri üyeleri Prof. Dr. Aykut HAMİT TURAN ve Dr. Öğr. Üyesi Serdar BİROĞUL'da çalışmamın son haline gelmesine değerli katkılar yapmışlardır. Son olarak da varlıkları ile her zaman bana motivasyon kaynağı olan eşime ve çocuklarıma şükranlarımı sunarım.

**Tamer ELMALI**

**10/05/2019**

# İÇİNDEKİLER

<b>KISALTMALAR</b> .....	<b>iv</b>
<b>ÇİZELGE LİSTESİ</b> .....	<b>v</b>
<b>ŞEKİL LİSTESİ</b> .....	<b>vi</b>
<b>ÖZET</b> .....	<b>vii</b>
<b>SUMMARY</b> .....	<b>viii</b>

<b>GİRİŞ</b> .....	<b>1</b>
<b>BÖLÜM 1: DİSİPLİN KAVRAMI</b> .....	<b>4</b>
1.1. Disiplin Nedir? .....	4
1.2. Disiplin Yaklaşımları .....	5
1.2.1. İntikamcı Disiplin Anlayışı .....	6
1.2.2. Cezaya ve Yasaklara Dayalı Disiplin Yaklaşım .....	6
1.2.3. İslah Etmeye Dayalı Disiplin Yaklaşımı .....	7
1.2.4. Önleyici Disiplin Yaklaşımı .....	7
1.3. Disiplin Modelleri .....	8
1.3.1. Davranış Değiştirme Modeli .....	9
1.3.2. Güvengen Disiplin Modeli .....	9
1.3.3. Etkili Öğretmenlik Eğitimi Modeli .....	10
1.3.4. Gerçeklik Terapisi/Seçim Teorisi Modeli .....	10
1.3.5. Kounin'in Disiplin Modeli .....	11
1.4. İstenmeyen Öğrenci Davranışları ve Baş Etme Yolları .....	12
1.4.1. Basit Düzeyde Davranışlarla Başetme Yolları .....	13
1.4.1.1. Dolaylı İleti .....	13
1.4.1.2. Göz Kontağı .....	13
1.4.1.3. Görmezden Gelme .....	13
1.4.1.4. Öğrencinin İsmiini Söyleme .....	13
1.4.1.5. Mizah Kullanma .....	13
1.4.1.6. Karşılaşacakları Yaptırımları Hatırlatma ve Seçim Yapmalarını İsteme .....	14
1.4.2. Ciddi Düzeyde Davranışlarla Başetme Yolları .....	14

1.4.2.1. Öğrenciyi Gruptan İzole Etme (Mola).....	14
1.4.2.2. Ayrıcalıkları Geri Alma (İmtiyaz Kaybı) .....	14
1.4.2.3. Öğrencinin Yapmakta Olduğu Etkinliği Bitirene Kadar Sınıftan Okuldan Ayrılmasına İzin Vermeme .....	15
1.4.2.4. Aileyle Görüşme.....	15
1.5. Okulda ve Sınıfta Disiplin.....	15

## **BÖLÜM 2: LİTERATÜR TARAMASI .....19**

2.1. Yurt İçinde Yapılan Çalışmalar .....	19
2.2. Yurt Dışında Yapılan Çalışmalar .....	22
2.3. Çalışmanın Özgün Değeri .....	25

## **BÖLÜM 3: ORTAÖĞRETİM KURUMLARI İÇİN DİSİPLİN YAZILIMI.....27**

3.1. Disiplin Yönetmeliğinde Cezalar .....	27
3.2. Disiplin Cezası Gerektiren Olayların Sınıflandırılması .....	28
3.2.1. Davranışsal Problemler .....	28
3.2.1.1. Fiili Saldırı.....	28
3.2.1.2. Saygısızlık .....	29
3.2.1.3. Temizlik.....	29
3.2.1.4. Hakaret .....	29
3.2.1.5. Zarar.....	29
3.2.2. Milli ve Manevi Değerler.....	30
3.2.3. Bilişim Suçları .....	30
3.2.4. Zararlı Yayınlar .....	31
3.2.5. Pansiyon .....	31
3.2.6. Zararlı Alışkanlıklar .....	32
3.2.6.1. Kumar .....	32
3.2.6.2. Alkol .....	32
3.2.6.3. Tütün.....	32
3.2.7. Görev ve Sorumluluklar.....	32
3.2.7.1. Sınıf & Okul .....	32
3.2.7.2. Kılık Kıyafet.....	33

3.2.7.3. Kopya .....	33
3.3. Disiplin Olayına Ait Kullanıcı ve Akış Diyagramları.....	33
3.4. Ortaöğretim Disiplin Yönetmeliği Uygulamaları İçin Veri Tabanı ve Programın Hazırlanması .....	39
3.4.1. Gerekseim Belirlenmesi .....	40
3.4.2. Kavramsal Model.....	41
3.4.3. Mantıksal Model .....	42
3.4.4. Fiziksel Model .....	43
3.5. Disiplin Yazılımı.....	46
3.5.1. .NET Platformu .....	46
3.5.2. .NET Platformunun Yapısı .....	46
3.5.3. .NET Assembly .....	48
3.5.4. Giriş Ekranı .....	49
3.5.5. Öğrenci Ekleme .....	50
3.5.6. Yönetmelik Ekranı .....	52
3.5.7. Ceza Dosyaları .....	53
3.5.8. Rapor Alma .....	57
<b>SONUÇ VE DEĞERLENDİRMELER .....</b>	<b>59</b>
<b>KAYNAKÇA.....</b>	<b>61</b>
<b>EKLER .....</b>	<b>67</b>
<b>ÖZGEÇMİŞ .....</b>	<b>83</b>

## KISALTMALAR

<b>BCL</b>	: Base Class Library(Temel Sınıf Kütüphanesi)
<b>CIL</b>	: Common Intermediate Language(Ortak Ara Dil)
<b>CLR</b>	: Common Language Runtime(Ortak Çalışma Zamanı)
<b>CLS</b>	: Common Language Specification(Ortak Dil Yönergesi)
<b>CTS</b>	: Common Type System(Ortak Tip Sistemi)
<b>C#</b>	: C Sharp
<b>E-R</b>	: Entity Relationship (Varlık İlişki Diyagramı)
<b>FK</b>	: Foreign Key(Yabancı Anahtar)
<b>ID</b>	: Identification Number (Kimlik Numarası)
<b>PK</b>	: Primary Key(Birincil Anahtar)
<b>SQL</b>	: Structured Query Language
<b>T.D.K</b>	: Türk Dil Kurumu
<b>UML</b>	: Unified Modeling Language(Birleştirilmiş Modelleme Dili)
<b>VT</b>	: Veri Tabanı
<b>VTYS</b>	: Veri Tabanı Yönetim Sistemi



## ÇİZELGE LİSTESİ

<b>Çizelge 1</b> : Disiplin Kurulu Toplanması ve Karar Alma İş Akış Süreci .....	36
<b>Çizelge 2</b> : Disiplin Kararına İtiraz İş Akış Süreci .....	37



## ŞEKİL LİSTESİ

<b>Şekil 1</b>	: Disiplin Olaylarının Sınıflandırılması.....	28
<b>Şekil 2</b>	: Disiplin İş ve İşlemleri Yürütülmesi İle İlgili Kullanıcı Diyagramı .....	33
<b>Şekil 3</b>	: Disiplin Kurulu Toplanması ve Karar Alınması İş Akış Diyagramı.....	35
<b>Şekil 4</b>	: Disiplin Kararına İtiraz Süreci İş Akış Şeması .....	38
<b>Şekil 5</b>	: Bilgi Sistemi Öğeleri.....	39
<b>Şekil 6</b>	: Veri Tabanı Tasarım Aşamaları (Coronel, Morris ve Rob, 2009:23).....	39
<b>Şekil 7</b>	: Varlık Bağntı Diyagramı.....	42
<b>Şekil 8</b>	: İlişki Diyagramı .....	43
<b>Şekil 9</b>	: Yönetmelik Tablosu .....	44
<b>Şekil 10</b>	: Öğrenci Tablosu .....	45
<b>Şekil 11</b>	: Dosya Tablosu.....	46
<b>Şekil 12</b>	: Kurul Tablosu.....	46
<b>Şekil 13</b>	: .NET Platformu Bileşenleri.....	47
<b>Şekil 14</b>	: .NET Assembly .....	48
<b>Şekil 15</b>	: Disiplin Programı Güvenlik Ekranı.....	49
<b>Şekil 16</b>	: Disiplin Programı Giriş Ekranı .....	50
<b>Şekil 17</b>	: Öğrenci İşlemleri Sayfası .....	50
<b>Şekil 18</b>	: Öğrenci Kayıt ve Güncelleme İşlemlerinin Yapıldığı Sayfalar .....	52
<b>Şekil 19</b>	: Yönetmelik İle İlgili İşlemlerin Yapıldığı Arayüz Ekranı .....	53
<b>Şekil 20</b>	: Öğrenci Dosyalarının Oluşturulduğu Arayüz Ekranı .....	54
<b>Şekil 21</b>	: Dosya Oluşturma Sihirbazının İkinci Sayfası.....	55
<b>Şekil 22</b>	: Dosya Oluşturma Onay Sayfası .....	56
<b>Şekil 23</b>	: Dosya Düzenleme Sayfası.....	56
<b>Şekil 24</b>	: Disiplin Kurulunca Ceza Verildikten Sonra Hazırlanan Üst Yazı Örneği.....	57
<b>Şekil 25</b>	: Ceza İstatistiği Sayfası .....	58

**Tezin Başlığı:** Ortaöğretim Kurumlarında Disiplin Kurulu İşlemlerinin Yürütülmesi Amaçlı Yazılım Geliştirilmesi

**Tezin Yazarı:** Tamer ELMALI

**Danışman:** Dr. Çağla EDİZ

**Kabul Tarihi:** 10 Mayıs 2019

**Sayfa Sayısı:** viii (ön kısım) + 66(tez) + 16(ek)

**Anabilimdalı:** Yönetim Bilişim Sistemleri

**Bilimdalı:** Yönetim Bilişim Sistemleri

Bu tez çalışmasının amacı ortaöğretim kurumlarında, disiplin iş ve işlemlerini yürütmek üzere model olabilecek bir sistem tasarımı yapmak ve yazılım geliştirmektir.

Gelişen teknolojiyle beraber doğru bilgiye, doğru zamanda hızlı bir şekilde erişim sağlayabilmek birçok kurum için hayati önem arz etmektedir. Bir ülkenin gelişebilmesi için, genç nüfusunun eğitimi yadsınamaz bir faktördür. Dolayısıyla buradaki eğitim ve öğretimin sağlıklı bir ortamda sürdürülmesi ülkenin geleceği açısından çok önemlidir. Sınıf içi ve okulda sağlıklı bir disiplin anlayışıyla eğitim kalitesinin artabileceği bilinen bir gerçektir. Ortaöğretim kurumlarında disiplin olaylarının takibi, yönetmelik çerçevesinde önleyici ve caydırıcı tedbirlerin alınması uzun vadede ülke geleceğini olumlu yönde etkileyecektir. Yapılan literatür çalışmasında okullardaki disiplin üzerine bir çok çalışma yapılmakla beraber bu alanda disiplin iş ve işlemlerinin yürütülmesi için geliştirilmiş bir yazılıma rastlanmamıştır. Bu iş ve işlemlerin takibi çoğu okul tarafından bilişim teknolojilerinden yararlanılmaksızın eski yöntemlerle yürütülmektedir. Bu da hem zaman hem de enerji israfına yol açmaktadır. Tüm bunların yanısıra hızlı bir erişim sağlanamayan klasik bir arşiv ile her okul kendine uygun eğitim politikaları gerçekleştirememektedir.

Bu çalışmada sahada görüşmeler yapılarak ortaöğretim kurumları tarafından kullanılacak bir yazılım hazırlanmaya çalışıldı. Öncelikle bu görüşme sonuçlarından yola çıkılarak varlık ilişki diyagramlarıyla bir yol haritası oluşturulmuş böylece geliştirilen yazılımın sağlam bir alt yapı üzerine bina edilmesi sağlanmıştır.

Bu çalışmada ortaöğretim kurumlarında yürütülen disiplin işlemleri için bir yazılım geliştirilerek bilgi ve iletişim teknolojilerinden azami ölçüde faydalanılarak hızlı, etkin bir disiplin yönetimi hedeflenmiştir. Böylece tüm disiplin vakaları düzenli bir şekilde arşivlenebilecek, herhangi bir dosyaya veya öğrencilerin bilgilerine hızlı bir şekilde erişim sağlanabilecektir. Ayrıca veri tabanındaki bu bilgilerden faydalanılarak geleceğe yönelik çeşitli eğitim politikaları üretilebilecektir.

**Anahtar Kelimeler:** Ortaöğretim Kurumları, Disiplin, Disiplin Takibi

<b>Title of the Thesis:</b> Development of Software for the Implementation of Disciplinary Board Transactions in Secondary Education Institutions	
<b>Author:</b> Tamer ELMALI	<b>Supervisor:</b> Assist. Prof. Çağla EDİZ
<b>Date:</b> 10 May 2019	<b>Nu. of pages:</b> viii (pre text) +66 (main body)+16 (App.)
<b>Department:</b> International Relations	<b>Subfield:</b> International Relations
<p>In order to develop a country, education of young population is an undeniable factor. A key parameter for the young population's education to continue in a healthy way is to maintain and follow the discipline regulations in the schools effectively. For most secondary schools, inflicting and monitoring disciplinary punishments are carried out without using information technologies in current situation. Keeping discipline without using a software system leads to both time and energy wastage. For this reason in this study, it is aimed to develop a software model for discipline management in school using information processing systems. In the first stage of the study, the disciplinary regulation was examined and a model was created by classifying disciplinary crimes. Thus, it is aimed that users of software can access the related disciplinary crime comfortably. Later on, interviews were conducted with the staff members of the disciplinary committee at the school, and the requirements analysis was then obtained. From these needs, UML (Unified Modeling Language) diagrams have been created and the developed software has been aimed to be built on a solid infrastructure. The prepared software model has also been tested in the physical environment. By using this software, all disciplinary cases can be archived on a regular basis, quick access to any file can be sustained and various reports can be generated. Moreover, by making use this information in the database, various education policies for future can be produced.</p>	
<b>Keywords:</b> Education, Discipline, Disciplinary Regulations, Software Related With Discipline.	

## GİRİŞ

Eđitim, “önceden saptanmış amaçlara göre insanların davranışlarında belli gelişmeler sağlamaya yarayan planlı etkinlikler dizgesi” şeklinde özetlenebilir (Oğuzkan, 1974:64). İnsanlık tarihi ile yaşıt olan eğitim kavramının daha birçok tanımı mevcuttur. Eğitimin bir alt dalı da öğretim kavramıdır (Yüzer, 2001). Öğretim ise “Bir öğretmen tarafından hedeflenen davranışları öğrencilere kazandırmak için düzenlenmiş yaşantılar süreci” olarak tanımlanmaktadır (Başaran, 1984:136). Eğitim devletlerin geleceklerini doğrudan ilgilendirdikleri için, her devlet kendisine uygun eğitim sistemleri geliştirmiş ve bu sistem genç kuşaklara okullar aracılığı ile aktarılmıştır (Bayraktar, 2015).

Her kurumda olduğu gibi okullarda da belirli kurallar vardır ve öğrencilerin bu kurallara uyması gerekmektedir. Bu noktada karşımıza disiplin kavramı çıkmaktadır. Türk Dil Kurumu sözlüğünde geçen tanıma göre disiplin kavramı, bir topluluğun, yasalarına ve düzenle ilgili yazılı veya yazısız kurallarına titizlik ve özenle uyması durumunu ifade eder. Disiplin aynı zamanda sıkı düzen, düzence, düzen bağı, zapturapt anlamında kullanılmaktadır (T.D.K., 1992:383). Eğitim bilimleri açısından disiplin ise; fert ya da grupların eğitim amaçlarına ulaşmak için hareket ve davranışlarını kontrol altına almaları durumudur (Uzun, 2001:15).

Ülkemizde ortaöğretimde öğrenim gören öğrencilerle ilgili disiplin iş ve işlemleri 28758 sayılı Ortaöğretim Yönetmeliğinin 10. kısmının üçüncü bölümünde disiplin başlığı adı altında ele alınmıştır. Bu yönetmelikte öğrencilerin disiplini bozacak davranışları yapması durumunda verilecek olan cezalar yer almaktadır. Her okul sene başı kurul toplantılarında oluşturdukları disiplin kurulları ile bu iş ve işlemleri yürütmektedir.

Disiplin işlemleri yürütülürken birçok okul bilişim teknolojilerinden yeterince faydalanmaksızın klasik bir dosyalama sistemi kullanmaktadır. Oysaki gelişen teknolojiyle beraber doğru bilgiye, doğru zamanda hızlı bir şekilde erişim sağlayabilmek birçok kurum için hayati önem arz etmektedir. Bu tez çalışmasıyla bu amaca hizmet edecek bir disiplin programı geliştirilmiştir.

### **Araştırmanın Amacı:**

Bu çalışma ile Ortaöğretim Kurumlarında disiplin iş ve işlemlerinin sağlıklı ve hızlı bir şekilde yürütülebileceği bir yazılım geliştirmek amaçlanmıştır. Geliştirilen yazılım ile

birlikte Bilişim Teknolojilerinden faydalanarak zaman ve işgücünden tasarruf sağlanması öngörülmektedir. Bununla beraber disiplinle ilgili sağlam bir arşiv tutarak kurum hafızasına katkıda bulunmak da bu çalışmanın amaçları arasındadır.

Uzun vadede bu tez çalışması ile hedeflenen faydalar da şunlardır:

- Geliştirilen yazılımın sadece mevcut disiplin yönetmeliğine göre değil değişen şartlara uyum sağlayabilecek esnek ve genişletilebilir olmasıdır.
- Uzun vadede elde edilen veriler kullanılarak iyi eğitim politikaları geliştirebilmek.
- Milli Eğitim Bakanlığına bağlı okullarda kullanılan E-Okul sistemine entegre olabilecek bir yazılım geliştirmektir.
- Bir öğrencinin disiplin yönünden profiline hızlı bir erişim sağlayabilmek ve önleyici tedbirler alabilmektir.

#### **Araştırmanın Önemi:**

Bir ülkenin gelişmesi için eğitim sisteminin büyük önem arz ettiği yadsınamaz bir gerçektir. Ortaöğretim genç bireylerin üniversiteye başlamadan önceki son eğitim basamağıdır. Eğitimin bir bütün olduğu ve başarılı, sağlıklı bireylerin yetişmesi için bir çok parametrenin bulunduğu göz ardı edilmemelidir. Bu parametrelerden birisi de okullarda geliştirilecek sağlıklı bir disiplin politikasıdır.

Yapılan literatür taramalarında, ortaöğretim kurumlarındaki disiplin problemleri ve uygulanan cezalar ile ilgili çok sayıda doktora ve yüksek lisans tez çalışmasının olduğu tespit edilmiştir. Özellikle eğitim bilimleri alanında yapılan bu çalışmalarda genellikle durum tespiti ve çözüm önerileri üzerinde durulmuştur.

Bu tez çalışmasında disiplin problemlerine değinilmekle beraber ortaöğretim kurumlarında disiplin iş ve işlemlerinin yürütülebilmesi için bir yazılım üretilmiştir. Yapılan literatür çalışmasında disiplin kurulunun alacağı kararlara destek amaçlı bir yazılım geliştirildiği görülürken, disiplin iş ve işlemlerinin yürütülebileceği bir uygulamayla karşılaşılmamıştır. Geliştirilen yazılım sayesinde disiplin iş ve işlemleri hızlı bir şekilde yürütülecek, hızlı bir erişimin sağlanabileceği bir arşiv oluşturularak

kurum hafızasının oluşmasına katkıda bulunulacaktır. Uzun vadede veri madenciliği yöntemleriyle bu yazılım sayesinde anlamlı verilere ulaşılabilecektir.

### **Araştırmanın Yöntemi:**

Literatür taraması yapılarak, ortaöğretim kurumlarındaki disiplin ile ilgili yapılan çalışmalar incelenecektir. Yazılım geliştirme sürecinde ilk önce sahada araştırmalar yapılarak disiplin işlemlerinin iş akış şeması oluşturulmuştur. Yazılımın kodlama ve tasarımından önce; kavramsal ve mantıksal modellemeler yapılmış olup, durum(case) ve sınıf diyagramları kullanılarak ihtiyaçların ve eksiklikler görülmeye çalışıldı. Çıkan ihtiyaç dahilinde veri tabanı tasarımı yapıldıktan sonra normalizasyon işlemi sonucunda ilişkisel veri tabanı ortaya çıkmıştır. Microsoft Visual Studio ortamında web tabanlı yazılımın tasarım ve kodlama kısmı gerçekleştirilmiştir.

### **Araştırmanın Bölümleri:**

Birinci bölümde tez araştırması ile doğrudan ilgili olan eğitimde disiplin anlayışından bahsedilmiştir. Bu kapsamda disiplinin tanımı, tarihçesi, okulda ve sınıfta disiplin ve disiplin modelleri ayrı başlıklar halinde açıklanmıştır.

İkinci bölümde ise konuyla ilgili yapılmış çalışmalar incelenmiş ve bu konuda önemli görülen çalışmalar hakkında kısaca bilgiler verilmiştir.

Üçüncü bölüm geliştirilen yazılım ile ilgili olup, programla doğrudan alakalı olan mevcut disiplin yönetmeliği ve işleyişi açıklanmıştır. “Ortaöğretim Disiplin Yönetmeliği Uygulamaları İçin Veri Tabanı ve Programın Hazırlanması” başlığı altında yazılımın sağlam temeller üzerine inşası için gereksinim belirlenmesinin ardında kavramsal, mantıksal ve fiziksel modellemeler yapılmıştır. Daha sonra bir yazılımın önemli bir parçası olan veritabanı yapısı, tabloları ve normalizasyon işlemleri açıklanmıştır. Son olarak da geliştirilen yazılımın kullanımı açıklanmış, veri girişleri, sorgulama ekranları ve raporlama işlemleri detaylandırılmıştır.

Dördüncü ve son bölümde çalışma sonucu ve değerlendirmesi yapılmıştır.

# BÖLÜM 1: DİSİPLİN KAVRAMI

## 1.1. Disiplin Nedir?

Disiplin Latince “disciplina” kelimesinden türetilmiş olup bir diğer anlamı da öğretimdir. Günümüzde ise daha çok öğretim için uygun şartları oluşturmak için ifade edilmektedir (Alderman, 2001:38–41). Disiplin aynı zamanda sıkı düzen, düzence, düzen bağı, zapturapt anlamında kullanılmaktadır (T.D.K., 1992:383). Daha kısa bir tanımla da davranış denetimi olarak bilinmektedir. (Balay, 2002: 103).

Demirtaş ve Güneş (2002), disiplini bir toplumun oluşturduğu sözlü veya yazılı kurallar olarak tanımlamıştır. Bu kurallar ile oluşturulan disiplinin amacı bireyin otokontrolünü sağlaması, istenmeyen davranışların engellenmesi için gerekirse ceza uygulanması; kural ve düzenlemelere bir süre sonra zorla değil isteyerek uyularak örgütsel bir iklimin oluşturulması; ferdin neyin iyi neyin kötü olduğunu öğretme ve öğrendiklerine göre davranıp davranmadığını denetleme olarak ortaya konmuştur.

Wolfgang’a (1995) göre disiplin, çevre, okul veya öğretmenler tarafından önceden belirlenmiş bir kuralı çiğneyen ya da eğitim ortamına zarar veren davranışlarda bulunan öğrenciye yönelik öğretmen ya da okul idaresi tarafından gerekli görülen eylemlerdir.

Disiplin toplumda genel bir yanlış olarak ceza kavramıyla karıştırılmaktadır. Oysaki disiplin ile ceza kavramı birbirlerinden çok farklıdır. Ceza yıkıcı davranışa bir tepkidir. Disiplinin amacı ise yıkıcı davranış ve bundan doğacak olumsuz şartları ortadan kaldırmaktır. Bu anlamda disiplin ile istenmeyen durumlar önceden kontrol altına alınmaya çalışılmaktadır. Oysa ceza sadece disiplinin bir alt işlevidir.(Tertemiz, 2000: 51). Bunların yanı sıra disiplin ile; otokontrol, kişilik kazanma, sosyalleşme, sorumluluk vb. gibi başka olumlu davranışlarında kazandırılması hedeflenmektedir. Eğitim açısından baktığımızda tüm bunlarla öğrenmenin daha kolay olacağını ve uygun ortam sağlanacağını söyleyebiliriz (Çiftçi, 2008).

Eğitim ortamının herhangi bir yerinde bir öğrencinin yanlış bir davranış içerisinde bulunması birçok durumda disiplin problemi olduğu anlamına gelir. Böyle bir durumda yazılı veya yazılı olmayan örtük bir kural ihlal edilmiş ya da öğretme-öğrenme süreci engellemiştir. Birçok zaman önceden veya öğrenciyle alınan önlemler öğrencinin uygun olmayan davranışlar yerine daha uygun davranışlar sergilemesi içindir. Bunun için



okulların kullandığı bekletme, uzaklaştırma, uyarı, kınama ve eylem planları bunların bazılarıdır. Bütün yöntemler temeldeki amacı kişilerin sadece otoritenin olduğu yerde kurallara uyması değil bu kuralları içselleştirme yöntemi ile oto kontrolünü geliştirerek sorumluluğu öğretmektedir (Mendler, 2007: 55).

Tezcan (1988)' a göre disiplin iki bakımdan ele alınabilir. Disiplin dar anlamda bir ferdin içerisinde yaşadığı toplum kurallarına uymasidir. İkinci anlamı ve daha geniş bir kapsamda disiplin ise çocuğun gelişimi sırasında büyükler tarafından tasarlanan bir düzeni ifade etmektedir. Tezcan'a göre disiplinin tek işlevi çocuktaki itaat duygusunu geliştirmek olmamalı bunun yanı sıra kendi hayatını idame ettirebilecek şekilde düzenlemeyi ve bağımsız olmasını öğretmelidir.

Rogers'e(2004) göre eğitim kurumlarında disiplinin amacı öğrencinin yaptığı davranışların farkında olması, öz disiplinini geliştirmesi ve gösterdiği davranışların sorumluluğunu alabilmesidir. Ayrıca öğrencilerin kendilerine ve çevrelerindeki insanlara saygılarını geliştirmek, öğrenme sürecinde bağımsız bireyler olmasına yardımcı olmak, diğer arkadaşları ile işbirliği yapabilmesini öğrenmektir. Tüm bu belirtilen özelliklerin yanı sıra dürüstlük, adil olma ve hoşgörü gibi erdemleri öğrencilere kazandırmak eğitimde disiplinin amaçları arasındadır.

Disiplin ile eğitim ortamında pasif bireylerin oluşturulması ise bir başka yanılıdır. Öğrencilerin sınıfta ses çıkarmadan, tepki vermeden korku ile durması, öğretmenin azarlayarak, kızarak yönetmesi disiplin değildir. Disiplin her türlü uygun şartları sağlayarak bireyin kendini gerçekleştirme için duygusal ve sosyal ortamın oluşturulmasıdır. Bireyin kendisini gerçekleştirme için ise kontrolsüz davranışlar kadar aşırı kontrollü davranışlarda bir sorun oluşturmaktır. Disiplin ile bu iki faktörün olumsuzlukları ortadan kalkmakta ve etkili bir eğitim öğretim ortamı sağlanmaktadır(Celep, 2008: 237).

## **1.2. Disiplin Yaklaşımları**

Disiplin yaklaşımlarını geçmişten günümüze genel bir bakış açısıyla geleneksel ve yenilikçi disiplin anlayışı olarak sınıflandırabiliriz.

Klasik disiplin anlayışı: Bu anlayışa göre ferdin ilgi, istek ve beklentileri çok dikkate alınmaksızın katı kurallar ile yönetme eğilimi vardır. Öğrenci kurallara uymak

zorundadır aksi halde cezalandırılır. Sessiz, pasif öğrenciler bu sistemde makbul öğrencilerdir. Bu tarz disiplin anlayışında öğrenci not ve ceza ile korkutulur.

Yeni (modern) disiplin anlayışı: Klasik disiplin anlayışının aksine bu anlayışta öğrenci ilgi, istek ve beklentileri önemlidir. Öğrenci merkezli bir anlayıştır. Disiplin kuralları mantıklı bir şekilde öğrencilere izah edilir. Cezadan ziyade olumlu davranışların ödülleri yoluyla pekiştirilmesi esastır. Öğrencinin pasivize olup derslere, etkinliklere katılmaksızın sessiz bir şekilde durması bir problemdir. Uygulamada eşitlik ve adalet ilkesine uyulur. Bu disiplin anlayışının bir diğer amacı da bireyde demokratik anlayışı geliştirmektir(Aygün, 2013:16).

Bu genellemeden sonra geçmişten günümüze kadar geliştirilen bazı disiplin anlayışları aşağıda başlıklar halinde verilmiştir.

### **1.2.1. İntikamcı Disiplin Anlayışı**

En eski disiplin anlayışlarından biridir. Bu anlayışta olumsuz davranışın nedenlerine ve çözümlerine bakılmaksızın biraz da işin kolayına kaçılarak doğrudan cezalandırmayı seçmektedir. Eski yıllarda din adamlarının bir otorite olarak görülmesi ve keyfi olarak istedikleri kişilerden intikam alırcasına cezalandırması bu anlayışın çıkış noktası olarak görülebilir (Özcan, 2008).

Bu anlayışın günümüz eğitimindeki tezahürü bazı öğretmenlerin disiplin sorunlarını kişiselleştirmesi ve öğrenciden intikam alırcasına tavır takınmalarıdır (Tosun, 2002).

### **1.2.2. Cezaya ve Yasaklara Dayalı Disiplin Yaklaşım**

15. yüzyıla kadar geçmişinin dayandığı bu anlayışta tarihi olarak kuralları çiğneyenler ölüm cezası, işkence, sürgün gibi cezalarla acımasızca cezalandırılmaktadır. Eğitim açısından bakıldığında öğrenciden uyması beklenen kurallar ve aksi durumda uygulanacak cezalar önceden belirlenmiştir. (Sayın, 2001).

Bu anlayış her ne kadar tek başına eğitim açısından iyi bir disiplin anlayışı olmasa da diğer yöntemlerle birlikte kullanıldığında istenmeyen davranışların giderilmesinde ve istenilen davranışların oluşumu sağlayabileceği düşünülmektedir. Cezalandırıcı anlayışın eğitimde yetersiz kaldığı kısım; istenmeyen davranışın ortaya çıkmasını geçici olarak durdurması ancak istenilen davranışların oluşmasını sağlayamamasıdır. Yerinde

kullanılan, kurallara uygun verilen cezanın faydalı olacağı düşünülmektedir. Önceden belirlenen kuralları öğrencilerin ihlal etmesi durumunda eğitim ortamını olumsuz etkileyeceğinden bu davranışlara karşı yaptırım uygulanması olağan bir durumdur (Sarıtış, 2000).

### **1.2.3. Islah Etmeye Dayalı Disiplin Yaklaşımı**

Eğitim ortamında bazen öğrencilerin istenmeyen davranışlar göstermesi olağandır. Esas olan bu davranışların kaynaklarının doğru tespit edilmesi ve ortaya çıkmasına neden olan etmenlerin ortadan kaldırılarak davranışın ortaya çıkmasını minimize etmektedir. Tüm bu alınan tedbirlere rağmen öğrenci kuralları ihlal etmişse yaptırım uygulayıp davranışın bir daha ortaya çıkmaması sağlanmalıdır (Sarıtış, 2000).

Bu anlayışta alınan tedbirlere rağmen istenmedik davranış oluşmuşsa veya kurallar çiğnenmişse ceza vererek bir daha bu davranışların oluşmamasının sağlanmasıdır. Bu kuramda öğrencilerin toplum kurallarına uyması için zorlanır cezalarla gözdağı verilerek davranışlar ıslah edilmeye çalışılır (Gökhan, 2007).

### **1.2.4. Önleyici Disiplin Yaklaşımı**

Bu yaklaşımla eğitim ortamında yapılacak düzenlemeler ve tedbirler ile olumsuz koşullar hiç oluşmadan en baştan önlenmesi hedeflenmektedir. Başka bir ifade ile öğrenciler önleyici tedbirlerle çevrilerek korunmaktadır (Boz, 2003: 212).

Önleyici disiplin yaklaşımda öğrenci pasif bir konumda değildir. Aksine bu yaklaşımdaki temel amaç bireyin kendini disiplin altına almasıdır. Bunun içinde kurallar oluşturulurken aktif bir katılım gerekmektedir (Poyraz, 2007: 47).

Önleyici disiplin anlayışında önemli olan öğrencilere ceza vermek veya korkutmak değil onlara iyi davranışlar kazandırmak, onlara yardım etmek ve desteklemektir. Bu yaklaşımda her bir bireyin görüşleri, davranışları önemsenir. Yasakçı bir zihniyet yerine olumlu davranışlara teşvik etmek tercih edilmelidir. Her konuda nesnel ve adil davranılmaya çalışılır. Okul ile ilgili kararlarda öğrencilerin katılımı istenmektedir (Sarıtış, 2000).

Bu disiplin yaklaşımını uygulaması durumunda öğretmene aşağıdaki kolaylıkları sağlamaktadır:

- Sınıftaki öğrencilerle birlikte oluşturulmuş net kurallar ve rutinler,
- Öğrenme görevleri ve davranışlara ilişkin net beklenti ve rutinler,
- İyi planlanmış fiziksel mekân düzeni (oturma, hareket etme yeterliliği),
- Eğitim için hazırlanmış materyallere ulaşma,
- Estetik olarak çekici ve olumlu ortam oluşturmak,
- Verimli kaynaklar,
- Öğretim programını bireysel farklılar dikkate alınarak öğrenciler için düzenleme,
- Bazı öğrencilerin istenmeyen ve rahatsız davranışlar sergilediğinde öğretmenlere destek sağlamasıdır (Rogers, 2004: 4).

### **1.3. Disiplin Modelleri**

Eğitimcilerin disiplin anlayışları birbirlerinden farklılık gösterebilmektedir. Bazı davranışlar kimi öğretmenler tarafından normal olarak karşılanırken kimi öğretmenlerce olumsuz veya istenmedik davranış olarak nitelendirilebilmektedir. Bu farklılıklar eğitim ortamına da yansımaktadır. Sınıf yönetimi noktasında değişik yöntemler ortaya çıkmaktadır. Bu öğretmenlerin bireysel tarzlarının dışında, bilimsel olarak da ortak bir anlayış ortaya koymak için çeşitli modellerin ortaya çıkmasına neden olmuştur. Eğitim ortamında disiplinin sağlanabilmesi için okulun tüm unsurları (öğretmen, idareci vb.) bu modellerden haberdar olmalı ve kendine uygun olanını seçmelidir. Disiplin modellerini bilen öğretmenler okulda ve sınıfta olumsuz davranışlara karşı verecekleri tepkilerde daha profesyonel davranabilirler (Pehlivan, 2017).

Geçmişten günümüze birçok disiplin modelleri geliştirilmiştir. Bu sebepten dolayıdır ki bazı modellerde disiplinsiz davranışlar diğerler modelde olağan olarak görülebilmektedir. Bu disiplin modellerinden bazıları şunlardır:

### **1.3.1. Davranış Değiştirme Modeli**

Davranışçı psikologlar Watson, Thorndike ve Skinner'in öncülüğünü yaptığı bu modelde davranışların çevresel etmenlerle şekillendirilebileceği üzerinde durulmuştur. Ödül ve ceza yöntemi kullanılarak istenilen davranışlar pekiştirilebilir istenmeyen davranışlar ise cezalandırılır (Erdem, 2011: 93).

Skinner'e göre, insanların seçimlerini içerisinde yaşadıkları çevresel faktörler belirler. Davranış, kişinin maruz kaldığı olaylar sonrası ortaya çıkar ve sistematik bir şekilde kullanılan pekiştiriciler ve ödüller davranışları istenilen yönde geliştirir. İstenmeyen bir davranışı gidermek için ya davranış hiçbir şekilde pekiştirilmemeli veyahut davranışa ceza verilmelidir. Bunların dışında eğer davranış görmezden gelinirse de davranış sönebilir. Öğrenmenin başlarında kullanılacak devamlı pekiştirme yöntemi davranışın gelişmesinde en iyi sonucu verir. Davranış değişiklikleri için çeşitli pekiştirme yöntemleri vardır. Bir bireyde davranış değişikliği iki şekilde sağlanabilir; öğrenci olumlu veya istendik bir davranışta bulunduğu olumlu pekiştirme verilirse öğrenci aynı davranışı tekrar etme eğilimi gösterir. Öğrenci istenmedik bir davranış sergilediğinde öğretmen iki yöntem uygulayabilir: bunlardan birincisi görmezden gelmesi ikincisi ise cezalandırmasıdır. Böylece öğrencinin olumsuz davranış sergileme olasılığı düşecektir (Burden, 2003: 30).

Bu modelde davranışın şekillenmesinde çevre faktörü çok etkilidir. İstenen davranışlar takdir etme, met etme, not, hediyeler veya yiyecek gibi ödüllerle pekiştirilerek devamlı hale getirilebilir. İstenmeyen davranışlar ise görmezden gelme veya ödüllerden mahrum etme gibi yöntemlerle ortadan kaldırılabilir (Altındaş, 2000:196).

### **1.3.2. Güvengen Disiplin Modeli**

Lee Canter ve Marlene Canter'in öncülüğünü yaptığı bu modelde öğretmen disiplini sağlamada en önemli unsurdur. Yani bu model öğretmen merkezlidir diyebiliriz. Öğretmenin sınıfta disiplini sağlaması üç aşamalı bir süreçten oluşur. İlk olarak öğretmen kuralları ve öğrencilerden beklentilerini net bir şekilde tanımlayarak ortaya koyar. İkinci aşamada öğretmen kuralları, istenilen davranışları olumlu tekrarlarla güçlendirir. Son olarak da kuralları ihlal eden öğrenciler öğretmen tarafından cezalandırılır (Kantos ve diğerleri, 2007: 122).

Bir diğerk adı da “Etkin Disiplin Modeli” olan bu disiplin modelinin amacı, kontrolün öğretilmekte olduđu sakin, güçlü ve tutarlı bir iletişimin kurulduđu sınıf ortamı oluşturmaktır. Öğretmenin bütün öğrencilere benzer bir biçimde davranması, aynı ölçütleri uygulayarak aynı çıktılar elde etmesi beklenmektedir. Bu modelde öğretmenin öğrenciler üzerinde sağlam bir otorite kurması savunulmaktadır (Çelik, 2006: 250).

### **1.3.3. Etkili Öğretmenlik Eğitimi Modeli**

Thomas Gordon tarafından geliştirilen bu modelde öğretmenlerin esnek, anlayışlı olması ve öğrencilerde otokontrol davranışlarının oluşması öngörülmektedir. Öğretmenler öğrencilerde istenmedik davranışlar oluşturabilecek güç yöntemlerini uygulamamalıdır (Tertemiz, 2010: 124).

Öğretmen ve öğrenci arasında iyi bir ilişki kurmak için açıklık, önemseme, ihtiyaçları giderme, gereksinim duymak gibi özelliklere dikkat etmek gerekmektedir. Bu etmenlere dikkat edildiğinde iki tarafta birbirlerine değer verdiklerini göstermiş olur ve öğrencilerin gelişmesine imkân tanınmış olur (Gordon, 1997: 21-22).

Gordon, öğrencilerin davranışlarının yönlendirilmesinde ödül ve ceza yöntemlerinin kullanılmasına net ve kesin bir biçimde karşı çıkmıştır. Öğretmenler ödül verdiklerinde öğrenciler dışa bağımlı hale gelecektir ve davranışlarının temelinde ödül olacaktır. Bu noktada davranışların olumlu yönde değiştirilmesi için farklı bir anlayış ve bakış açısı geliştirmiştir. Problem olarak görülen davranışlarda öğretmen ve öğrencinin farklı düşüncelere sahip olabileceğini vurgulamıştır. Yani öğretmene göre olumsuz olan bir davranış öğrenci için normal olarak karşılanabilmektedir. Esasında öğrencilerin davranışlarını ihtiyaçları belirler. İhtiyaçların giderilmesi noktasında öğretmen ve öğrenci arasında fark olduğunda çatışma başlar. Böyle bir durumda öğretmen çok daha sabırlı, müsamahalı olmalıdır ve çocuğa yardım edebilmek için çeşitli seçenekler ortaya koyabilmelidir (Taylor, 2004: 83).

### **1.3.4. Gerçeklik Terapisi/Seçim Teorisi Modeli**

Bu modele göre öğretmenler geleneksel ödül ve ceza yöntemlerinden vazgeçmelidirler. Bunun yerine öğrencilere sorumluluk duygusu kazandırılmalıdır. Sorumluluk kazandırmak için de işbirlikçi öğrenmeye önem verilmeli, bireysel farklılıklar dikkate alınarak her bir öğrencinin farklı gereksinimlerini doyurmasına izin verilmelidir. Okulda

yapılacak faaliyetlerde öğrencilerin sevme, kabul görme, özgürlük ve eğlence gibi gereksinimleri dikkate alınmalıdır. Öğrencilere baskı yapılmamalı, zorlanmamalıdır. Ayrıca öğrencilerin kişisel yaşantılarına ilgi gösterilmelidir (Sadık, 2006: 59).

Celep'e göre Glasser'in modelinin temelinde; çocukların istenmeyen davranışlarının arka planında aile ya da okul tarafından karşılanması gereken gereksinimler yatmaktadır. Bu gereksinimler aile tarafından karşılanamıyorsa okul tarafından karşılanmalıdır (Celep, 2000: 139).

Gerçeklik terapisi olarak da adlandırılan bu modelin odak noktası; ihtiyaçların giderilmesine dayanmaktadır. Bu yöntemin başarılı bir şekilde uygulanabilmesi için öncelikle okul iyi ve adaletli davranan bir ortam olmalıdır. Yöntemin uygulanmasında uyulacak aşamalar; öğrenci katılımının sağlanması için uygun ortam hazırlanması, istenmeyen davranışların net bir şekilde tanımlanması, tanımlanan bu uygun olmayan davranışın değerlendirilmesi, istenen davranışın planlanması, özveri edinimi, bahane sayılabilecek gerekçelerin kabul edilmemesi ve cezadan kaçınılmasıdır (Tauber, 1999).

### **1.3.5. Kounin'in Disiplin Modeli**

Önleyici disiplin modeli olan bu modelde öğrenci davranışlarını olumlu yönde geliştirmek temel amaçtır. Kounin istenmeyen davranışları oluştuktan sonra düzeltmek yerine önleme üzerinde durmuştur (Çiftçi, 25).

Kounin'in teorisinde, öğretmen sınıfta bir etkinlik yaptığında tüm sınıfın odaklanması ve katılması gerekmektedir. Gerçekleştirilecek aktiviteler aynı anda yapılmalıdır. Öğretmen sınıfın sadece belirli bir kesimiyle değil tümüyle ilgilendiğini ve sınıfta olan her şeyden haberdar olduğunu hissettirmesi gerekmektedir. Giderilmesi gereken bir olumsuz davranış olduğunda veya pekiştirilecek bir olumlu davranışta öğretmenin yapacağı etki sayesinde bütün sınıfı tesiri altına almalıdır. Bu durum dalga etkisi olarak adlandırılmaktadır (Wiseman ve Hunt, 2014: 94).

Kounin Modelinde öğretmen istenmeyen bir davranış gördüğünde ve bu davranışı düzelttiğinde bu durum sadece o öğrenciyi etkilemeyecek olup aynı zamanda diğer öğrenciler üzerinde de tesir sağlayacaktır. Kounin bu duruma "dalga etkisi" adını vermiştir. Dalga etkisi yöntemiyle ilerde ortaya çıkabilecek muhtemel olumsuz davranışlarda önlenmiş olacaktır (Çiftçi, 25).

Dalga etkisinin kullanımında “açıklık” ve “kararlılık” çok önemlidir. Olumsuz davranışta bulunan öğrenciye sert fiziksel tehditlerde bulunmaktan kaçınılmalıdır. Çünkü bu durum sınıfı rahatsız etmesi ve korku yaratması muhtemeldir. Dalga etkisi, okulun ilk günlerinde daha tesirlidir (Erdem, 2011: 92).

#### **1.4. İstenmeyen Öğrenci Davranışları ve Baş Etme Yolları**

Sınıf ortamında öğretmen karşılaştığı küçük disiplin problemleriyle sınıfın ilgisini ve dikkatini dağıtmayacak şekilde mücadele etmelidir. Böylece sınıfın dikkati de dağılmayacaktır. Ancak bazı davranışların göz ardı edilmesi de mümkün değildir. Örneğin bir kişiye fiziki saldırı, eşya çalınması vb. olaylar sınıfın dikkatinin dağılıp dağılmamasına bakılmaksızın öğretmen müdahalesini gerektiren davranışlardır. Bunun yanında sınıfta şapka takma, içecek içme, derse öğretmenden sonra gelme gibi davranışlar nispeten kabul edilebilirdir. Burada bir davranışa karşı gösterilecek müsamaha öğretmenin kişisel yöntemlerine veya okulun standartlarına göre değişebilmektedir (Celep 2002).

Derslere geç kalma ya da devamsızlık problemi, derslere hazırlanmadan gelme, sınıfta gürültü yapma, etrafına veya kendine zarar verme, dersle ilgilenmeme veya ders dışı etkinliklerle uğraşma gibi davranışlar sık görülen istenmeyen davranışlar olarak özetlenebilir. Bunlarla beraber kişisel bakım, temizlik kurallarına veya görgü kurallarına uymama, kopya teşebbüsü, zararlı maddeler kullanma gibi davranışlarda istenmedik davranışlar sınıfında yer almaktadır. İstenmeyen davranışların ortaya çıkması eğitim ortamında olağan bir durumdur. Bu olumsuzlukları uygun eğitim yaşantıları kazandırmak için fırsata çevirmek gerekmektedir (Aydın, 1998).

İstenmeyen öğrenci davranışları öğretmenlerinde görüş birliğine vardığı beş kategoride toplanabilir. • Saldırgan davranışlar: Etrafındaki insanlara karşı fiziksel ya da sözel saldırı

- Ahlaka aykırı davranışlar: Başkalarının eşyalarını alma, kopya çekme, yalan söyleme
- Otoriteye meydan okuma: Öğretmene karşı gelme, reddetme, karşı çıkma,
- Dersi bölme: Ders esnasında sınıfta gezinme, gürültü yapma, şakalar yapma



- Sorumluluk almaktan kaçınma: Belirli bir amaç olmaksızın etrafta dolaşma, sırasından kalkma, verilen görevleri yerine getirmeme, verilen işi savsaklama veya oyalanarak yapma, uyuklama (Sadık, 2006).

#### **1.4.1. Basit Düzeyde Davranışlarla Başetme Yolları**

Eğer davranış hafif düzeyde ise aşağıdaki yöntemlerle giderilmeye çalışabilir:

##### **1.4.1.1. Dolaylı İleti**

Bunlar öğrenci ile doğrudan sözel olarak iletişim kurmaksızın yaptığı hareketten vazgeçmesini ihtar eden bir yöntemdir. Örneğin ilgili öğrencinin omuzuna veya masasına dokunmak bu kategoriye girebilir (Öztürk, 2001).

Bu yöntem ile istenmeyen davranış tüm sınıfa yansıtılmadan önlenebilir. Böylece diğer öğrencilerin dikkati dağılmamış olur.

##### **1.4.1.2. Göz Kontağı**

Olumsuz davranışı yapan öğrenci ile göz teması kurmak hem davranışın sonlanmasına yardımcı olacaktır hem de sınıfın durumu fark etmemesine dolayısıyla dikkatin dağılmasına mani olacaktır.

##### **1.4.1.3. Görmezden Gelme**

Görmezden gelme sınıfta olup bitenlere tamamen kayıtsız kalmak demek değildir. Ancak yerinde ve zamanında kullanılırsa bazı olumsuz davranışların kendiliğinden ortadan kalkmasına neden olabilir.

##### **1.4.1.4. Öğrencinin İsmi Söyleme**

Öğretmenin öğrenciyi küçük düşürmeden dikkatini çekmesi gerektiği bir yöntemdir. Öğrencinin utandırılmamasına özen gösterilmelidir. Öğrencinin adı o anda dersle ilgili olarak kullanılırsa derse dikkatini vermesi sağlanabilir (Öztürk, 2002).

##### **1.4.1.5. Mizah Kullanma**

Sınıf ortamında gerginlik yaratmadan problemlerin giderilebileceği bir yöntemdir. Mizah iyi kullanıldığında hem sınıf ortamı eğlenceli hale gelecek hem de istenmeyen davranış ortadan kaldırılacaktır (Aygün, 2013).

#### **1.4.1.6. Karşılaşacakları Yaptırımları Hatırlatma ve Seçim Yapmalarını İsteme**

Öğrencilere kurallara uymadıkları takdirde yaptırımların olacağını hatırlatan bu yöntemde yaptırımların nedensiz olmadığına üzerinde durulmaktadır (Öztürk, 2002).

#### **1.4.2. Ciddi Düzeyde Davranışlarla Başetme Yolları**

Davranış hafif düzeyde değilse yaptırımlarının olması gerekmektedir. Örneğin fiziksel bir saldırı söz konusu olduğunda ya da milli manevi değerlere hakaret söz konusu olduğunda görmezden gelinemez. Bu tarz davranışlar çeşitli yaptırımlarla giderilmeye çalışılmalı hala sonuç alınamıyorsa da disiplin kuruluna sevk edilerek gerekli işlemlerin başlatılması ve gerekiyorsa öğrencinin davranışı sonucunda ceza alması gerekmektedir.

Yaptırımlar uygulanırken dikkat edilmesi gereken hususlar vardır. Öncelikle yaptırımdan maksadın öğrenciyi incitmek değil, istenmeyen davranışını değiştirmesi olduğu unutulmamalıdır. Ayrıca öğretmen o anda çok kızgınsa öğrenci ile yapacağı görüşmeyi ertelemesinde fayda vardır. Uygulanacak yaptırımlar sınırlı bir şekilde değil sakin bir şekilde uygulanmalıdır. Yaptırımlar uygulandıktan sonra öğrenci ile tekrar olumlu iletişime geçilmeli ve iyi ilişkiler kurulmaya çalışılmalıdır. Yaptırımlar uygulanırken nedeni iyice açıklanmalı istenmeyen davranışla ilişkilendirilmelidir (Aygün, 2013).

##### **1.4.2.1. Öğrenciyi Gruptan İzole Etme (Mola)**

Eğer öğrenci istenmeyen davranışlarda ısrar ediyorsa öğrenci gruptan ayrılabilir. Bu sınıf içinde yerini değiştirmek olabileceği gibi okul içinde başka bir sınıfa gönderilerek de uygulanabilir. Böylece öğrenci bir süre tek başına kalarak düşünme ve sakinleşme imkanı bulabilir.

##### **1.4.2.2. Ayrıcalıkları Geri Alma (İmtiyaz Kaybı)**

İstenmeyen davranışlar sergileyen öğrencilerin ellerinden bazı imtiyazlar alınabilir. Örneğin müzik, drama veya spor gibi etkinliklere katılması engellenebilir ya da istediği yere oturmasına izin verilmeyebilir. Bilhassa öğrencilerin davranışlarının diğer öğrencileri olumsuz yönde etkilediği durumlarda kullanılacak bir yöntemdir.

### **1.4.2.3. Öğrencinin Yapmakta Olduğu Etkinliği Bitirene Kadar Sınıftan Okuldan Ayrılmasına İzin Vermeme**

Çalışmasını tamamlayana kadar öğrenciyi sınıfta tutmak bu yönetime örnek olarak verilebilir. Böylece öğrenci hem verilen sorumluluğu yerine getirmiş olacak hem de tek başına yaptığı davranış üzerine düşünebilecektir.

### **1.4.2.4. Aileyle Görüşme**

İstenmeyen davranışları sürdürmekte ısrar eden öğrencilerin aileleri aranarak onlarla görüşme sağlanabilir. Yüz yüze veya telefonla iletişim sağlanabileceği gibi eve not gönderilebilir ve aileden yardım istenebilir. Öğretmen aileye sorunu açıkladıktan sonra işbirliği adına onlardan televizyon izleme süresini kısıtlama, sosyal faaliyetlerden mahrum etme, odalardan çıkmama gibi yaptırımlarda bulunmaları istenebilir.

Yukarıda bahsedilen yöntemlerle ilerleme kat edilemezse veya ceza gerektiren bir durum olursa, o zaman disiplin kurulu ile ilgili iş ve işlemler yürütülür. Disiplin kurulunun işleyişi ilerleyen bölümlerde detaylı olarak incelenecektir.

## **1.5. Okulda ve Sınıfta Disiplin**

Genelde disiplin denildiğinde doğrudan eğitim ortamı akla gelmektedir; ancak önceki bölümlerde disiplinin çok geniş bir kavram olduğundan bahsedilmişti. Bu bölümde ise okulda ve sınıfta disiplin kavramı üzerinde durulacaktır.

Eğitim ortamında disiplinin çok önemli olduğu bilinen bir gerçektir. Milli eğitim amaçları doğrultusunda verimli bir eğitim ortamı oluşturmak için güvenli, düzenli ve disiplinli bir eğitim ortamı oluşturulmalıdır(Özdemir, 2007:248).

Bir eğitim kurumunda disiplin bir bütün olarak ele alınmalıdır. Disiplin sınıfta başlar ve okulun tüm unsurları riayet ederse olumlu bir eğitim ortamı oluşacaktır. Sınıfta disiplini anlamak için başarılı bir sınıf yönetiminin gerçekleşmesi gerekecektir. Sınıf yönetimi kavramı, eğitimde istenen amaçlara ulaşmayı sağlayan, uygun sınıf ortamı oluşturma, sınıf ilkelerini belirleme, öğrencilerin ilgisini çekecek faaliyetler vb. gibi etkinliklerle etkili bir eğitim ortamının kurulması ve devam ettirilmesini sağlar (Kılbaş, 2003:1).

Eđitimciler aısından bir okulda disiplin kuralları oluřturmak ve tesis etmek zor bir sretir. Genel bir yanılıđı olarak disiplin ile ceza vermek aynı Őeyler olarak algılanmaktadır. İlk disiplin uygulamalarında đrencilere fiziksel ceza vermek olarak uygulanmıřtır. Bu ilk disiplin uygulamaları incelediđinde uygulayıcıların bu durumu eđitsel amalara hizmet ettiđi Őeklinde aıkladıđı grlmřtr(Cemalođlu, 2007:9).

đrencilere kuralları dayatmak ve onların zorla bu kurallara uymasını beklemek, beklenin tam aksine kuralların reddedilmesiyle sonulanmaktadır. Bu noktada đrencilerin kuralları iselleřtirmesi ve isteyerek kurallara uyması nemlidir (Kemal aktař:38).

Eđitim đretim srecinde okullařmanın amacı sadece đrencilere hayatlarını idame ettirecekleri bir meslek sahibi olmaları iin gerekli bilgilerin verildiđi yer deđil, aynı zamanda đrenciye olumlu davranıřların kazandırıldıđı, gzel erdemlerle donatıldıđı yasalara ve sorumluluklarına uymasını telkin eden bir sosyalleřme srecidir. Okullar bireyin karakterinin, ahlakının ve deđerlerinin geliřmesinde nemli bir yer kaplar. Okul aynı zamanda insanların toplum deđerlerine gre sosyalleřmesi iin kullanılan bir aratır. Okulda kullanılan disiplin anlayıřı aynı zamanda toplumun bir aynasıdır. đrenciler okullardan bařlayarak toplumun deđer ve yargılarına saygı gstermeyi đrenir. Eđer bu deđerlere veya kurallara uymazlarsa yaptırımlara ve cezalara katlanırlar. Durkheim'a gre okul, đrencinin iinde yařadıđı topluma sosyal iliřkiler ynnden uyum sađlayacađı bir modeldir. Bu sebeptendir ki, bireylerin dođruyu yanılıřtan daha erken dnemde birbirinden ayırmayı đrenmesi ok nemlidir. Okul bu sreci kurallar ve disiplin yoluyla iřletir (Harris ve diđ., 2000: 43-44).

Okulda disiplini oluřturmak nihai bir ama deđil đrencilere olumlu bir eđitim đretim ortamı oluřturmak iin aratır. Zira, đrenciler dzensiz ve gvenli olmayan bir eđitim ortamında sađlıklı đrenemezler. Tek bařına disiplin iyi bir đrenme ortamı iin tek bařına bir faktr deđildir. Yani ok iyi bir disiplin sađlanması durumunda etkili đrenme gerekleřecek diye bir kural yoktur. Ancak, iyi bir okul disiplini bireylerin nceki đrenmeleri, mevcut kaynaklar, đrencilerin motivasyonu gibi đrenmeyi etkileyen nemli bir etkendir. Okul aynı zamanda đrencilerin sosyalleřmesi iin nemli bir amatır. Bu durum okullar var olduđu srece byle olmuřtur (Munn ve diđ, 2000: 42).

Disiplinin eğitimsel işlev ve amaçlarını üç düzeyde inceleyebiliriz (Tosun, 2002:143-144):

- Birinci düzey işlevi: Sorumluluk sahibi öğrenci ve bireyler yetiştirerek özdisiplin kazanmalarını sağlamak,
- İkinci düzey işlevi: Öğrencilerin sosyal yaşam içerisinde grup ile uyumlu çalışmasını öğrenmesi ve işbirliği becerilerini geliştirebilmesidir.
- Üçüncü düzey işlevi; Öğrencilerin okul içerisindeki karar alma mekanizmalarına katılması sağlanarak demokratik değerleri özümsemesidir.

Okullarda yapılan bazı yanlış uygulamalar disiplin problemlerine yol açmaktadır. Bunlardan bazıları şunlardır (Gottfredson, 1989) :

- Kuralların öğrencilere açıkça ifade edilmemesi,
- Kuralların gerekçelerinin öğrencilere iyice aktarılamaması,
- Öğrencilere kurallar anlatılmak yerine onlara uymaları açısından zorlanması,
- Kuralları uygulayıcıların yeterli bilgi ve birikime sahip olmaması,
- Okul yönetiminin kuralları uygulamada pasif tutumu,
- Okul personeli arasındaki tutarsız davranışlar ve koordinasyon
- Okulun kaynaklarının yetersiz olması.

Okulda disiplinin sağlanması açısından aşağıda sıralanan maddelere dikkat edilmelidir(Özlem Dedeoğlu:13).

- 1. Uygun Bir Eğitim Programı:** İyi hazırlanan bir eğitim programı öğrenciler ile işbirliğini kolaylaştıracaktır.
- 2. İyi Bir Rehberlik Sistemi:** İyi işletilen bir rehberlik servisi ile bir çok problem daha oluşmadan engellenebilecektir. Kendisine değer verildiğini gören öğrencinin okula uyumu daha iyi olacaktır.

- 3. Etkin Bir Veli-Okul İlişkisi:** Değerler açısından okul ve ailede verilen eğitimin tutarlı olması gerekmektedir. Ayrıca aile okulda öğrencileri için en iyi uygulamaların ve eğitim politikalarının yapıldığını bilirse işbirliğine daha açık olacaktır.
- 4. Okul Binasının Etkin Kullanımı:** Okul binası fiziksel açıdan her zaman iyi bir halde tutulmaya çalışılmalıdır. Koridorlar iyi aydınlatılmalı, bozulan, kırılan araç gereçler mümkün olduğunca hızlı bir şekilde onarılmalıdır. Örneğin sıvası biraz dökülmüş bir duvar onarılmazsa öğrenciler tarafından daha da büyütülmeğe çalışılacaktır.

Bir eğitim kurumunda yukarıda sayılan çevresel faktörler disiplini etkilediği gibi öğrencilerin zamanlarının çoğunu geçirdikleri sınıf ortamı da disiplini doğrudan etkilemektedir. Öğretmen ve öğrencilerin baş başa oldukları sınıf ortamında disiplin ne kadar iyi sağlanırsa, öğrencinin dışarıda da bu davranışları sürdürme eğilimi artacaktır.

İstenmeyen davranışları azaltmak için sınıf ortamının fiziksel, duyuşsal ve fizyolojik ihtiyaçlar doğrultusunda iyi düzenlenmesi yerinde atılmış bir adım olacaktır. Davranışları değiştirmek için çevresel faktörlerden başlanmalı ve sınıf ortamı profesyonel bir şekilde düzenlenmelidir. Eğitimde yeni teknolojiler takip edilmeli ve yüksek teknoloji eğitim ortamlarına mümkün olduğunca başarılı bir şekilde geçilmelidir (Başar, 1999:32).

Olumlu bir sınıf ortamı oluşturmak için olumsuz davranışlar karşısında öğrenciler azarlanmamalı, küçük düşürülmemeli ve alaya alınmamalıdır. Herhangi bir tartışma ortamında öğrencilerin bir birleriyle kavga etmelerine, bağırma ve sözlerini kesmelerine müsaade edilmemelidir. Bir problemin çözümünde öğretmen tek bir çözümün yanında yer almayıp öğrencilere yol göstererek çözüm yollarını bulmalarına yardımcı olmalıdır(Sönmez, 1987).

Olumlu sınıf ortamında, karşılıklı saygı da çok önemli bir unsurdur. Öğretmen öğrenciyle ilgilendiğinde, dersini iyi planladığında, yani yetkin bir kişi olmasıyla saygı kendiliğinden oluşacaktır. Öğretmen her bir öğrencisi ile ilgilenirken bireysel ihtiyaçları olan kişiler olarak görmeli, onlara değer vermeli ve saygı duymalıdır(Yavuzer, 2000:118).

## **BÖLÜM 2: LİTERATÜR TARAMASI**

Bu çalışmada Türkiye’de bulunan ortaöğretim kurumlarında, disiplin olaylarında kullanılmak üzere bir yazılım geliştirilmiştir. Konuyla ilgili yapılan literatür taramasında daha önce böyle bir bilgi yönetim sisteminin tasarımına ve yazılıma rastlanmamıştır. Özellikle eğitim bilimleri alanında yapılan çalışmalarda eğitimle ilgili çeşitli faktörlerin disiplin anlayışı üzerine araştırmalar yapılmıştır. Yapılan literatür taraması iki bölümde incelenecektir. Birinci bölümde yurt içinde yapılan çalışmalara, ikinci bölümde ise yurt dışında yapılan çalışmalara yer verilmiştir.

### **2.1. Yurt İçinde Yapılan Çalışmalar**

Okullardaki eğitim öğretimin sağlıklı bir şekilde yürütülmesi için disiplinin olması kaçınılmazdır. Bazı davranışlar çeşitli eğitim bilimleri yöntemleri ile tolere edilebilirken, bazı davranışları yapan öğrencilerinde cezalandırılması gerekmektedir. Okullardaki disiplin kurulları marifeti ile yürütülen bu süreçte Milli Eğitim Bakanlığınca yayınlanan yönetmeliğin disiplin bölümünde yazılan maddeler uyarınca işlem yapılmalıdır. Bu yönetmelikte disiplin cezası verilirken birkaç faktörün göz önüne alınması gerektiği belirtilmiştir. Bunlar; öğrencinin üstün yararı, öğrenci 18 yaşından küçükse çocuk statüsünde olduğu, sınıf rehber öğretmeni ve öğrencinin velisinin görüşleri, öğrencinin psikolojik durumu vb. gibi faktörlerdir. Pratikte disiplin kurulunun çoğu zaman ceza kararı verirken sadece davranışa odaklandığı gözlemlenmiştir.

BIYAN(2015), “Bulanık Mantık Tabanlı Çalışan Disiplin Kurulu Yazılımının Gerçekleştirilmesi” adlı çalışmasında okullarda bulunan disiplin kurullarının öğrencilere ceza vermeden önce yukarıda bahsedilen parametreleri gözönüne alarak başvuracakları bir bulanık mantık tabanlı yazılım geliştirmişlerdir. Amaç ve hedef olarak bizim çalışmamızdan farklı olan ancak yazılım geliştirme bakımından benzerlik gösteren bu çalışma detaylı bir şekilde incelenmiştir. Geliştirilen yazılım sayesinde bahsedilen faktörlerde analiz edilerek disiplin kurulunun kararını destekleyici bir model oluşturulması hedeflenmiştir. Yapay zeka alanına giren bulanık mantık tabanlı yazılım C# programı ve Access veri tabanı kullanılarak geliştirilmiştir. Sistem oluşturulan 675 adet kural tabanını referans alarak öğrencinin yüzde kaç oranında ceza alması gerektiği noktasında öneri sunmaktadır. Bu çalışmada disiplin cezası verilmeden önce dikkat

edilecek hususlardan beş tanesi bulanık mantık sisteminin girişi olarak kullanılmıştır. Bunlar; öğrencinin daha önce disiplin durumu, derslerdeki akademik başarısı, davranış notu, rehber ve sınıf öğretmeninin görüşü ve kurul öğretmenlerinin ceza alıp almaması hakkındaki görüşüdür. Bu girişler değerlendirildikten sonra sistemin çıkışı ise öğrencinin yüzde kaç ihtimal ile ceza alıp almayacağıdır. Sonuç olarak, çalışma örnek disiplin kurulu verileri girilerek denenmiş ve verilen kararlarla yazılımın büyük oranda benzer sonuçlar ürettiği görülmüştür. Geliştirilen bu yazılım disiplin işlemlerinin yürütüleceği bir yazılım olmamakla birlikte kurul üyelerine çeşitli girdilere göre tavsiye kararı sunabilmektedir. Çalışmanın web tabanlı bir sunucu ile güncellenmesi halinde e-okul sistemine entegre olabileceği öngörülmektedir.

Bu çalışmadan başka yerli kaynaklardan literatür taraması yapıldığında eğitim bilimleri alanında bir çok araştırma olduğu görülmüştür. Bunların bazıları aşağıda verilmiştir.

KÖK(2007) tarafından yapılan çalışmada Ankara'nın bazı ilçelerindeki çeşitli ortaöğretim kurumlarını kapsayıp ceza gerektiren davranışlar araştırılmış ve cezayı uygulayanların (idareci, öğretmen, rehber öğretmen vb.) bu cezaları nasıl değerlendirdiği incelenmiştir. Bu çalışmada veriler anket yöntemiyle elde edilmiş olup çeşitli testler ve analiz yöntemleri uygulanmıştır. Çalışma sonucunda yönetmelikteki ceza gerektiren davranışlar ile uygulayıcıların görüşleri arasında anlamlı farklılıklar tespit edilmiştir. İdareciler bazı davranışların daha ağır cezalarla cezalandırılması görüşünde iken rehber öğretmenler ise bu görüşün aksini savunmaktadır. Ayrıca hiçbir okulda örgün eğitim dışına çıkarma cezası uygulanmazken en fazla kınama ve okuldan kısa süreli uzaklaştırma cezalarının verildiği ortaya çıkmıştır. Yapılan çalışma neticesinde mevcut yönetmeliğin revize edilmesi ve her okulun kendi disiplin politikasını oluşturması önerilmektedir.

Çiftçi(2008) yapmış olduğu çalışmada, Erzurum merkez ilçelerindeki genel ve meslek liselerinde ki disiplin cezası alan ve almayan toplam 200 öğrencinin katılımıyla yapılmıştır. Çalışmadaki öğrencilere “Kişisel Bilgi Formu”, “Ahlaki Yargı Yeteneği Testi”, “Akılcı Olmayan İnanç Ölçeği Ergen Formu”, “Empatik Beceri Ölçeği-B Formu” testleri uygulanmıştır. Sonuçta ceza alan öğrencilerin ceza almayanlara göre bilişsel çarptırma oranlarının yüksek, empatik beceri yönüyle düşük olduğu tespit edilmiştir. Ayrıca bu iki faktörün öğrencinin ceza almaları ile ilintili olduğu ortaya



konmuştur. Öte yandan iki grup arasında ahlaki yargı yeteneği puan ortalamaları açısından anlamlı bir farklılık tespit edilememiştir. Bütün bunların yansısı disiplin cezası alan öğrencilerin profilleri incelenmiş ve çeşitli açılardan regresyon analizleri yapılmıştır. Yapılan analizlerde öğrencinin anne ve babasının eğitim düzeyi ile öğrenci davranışları arasında anlamlı verilere ulaşılmıştır. Tüm bu verilerden sonra mevcut disiplin yönetmeliğinin öğrenciyi merkeze alacak şekilde tekrar revize edilmesi, ailelere rehberlik servisi tarafından eğitimler verilmesi gibi önerilerde bulunulmuştur.

GÜNER(2007) yaptığı çalışmada, İstanbul ilinde eğitim veren 6 tane meslek lisesinde çalışan 220 öğretmen üzerinden araştırma yapmıştır. Literatür taramasında disiplin ve sınıf yönetimi konuları ele alınmıştır. Saha çalışmasında ise mesleki eğitim veren okullardaki öğretmenlerle anket çalışması yapılarak disiplin anlayışları üzerine bulgular elde edilmiştir. Öğretmenlerin daha çok sınıf yönetiminde problem yaşadıklarını belirtmiştir. Mesleki eğitim veren ortaöğretim kurumlarında karşılaşılan disiplin problemlerinin nedenleri öğretmenleri tarafından sosyo ekonomik olarak düşük çevrelerden gelmelerine bağlanmıştır. Öğretmenlerin öğrencilerin aile durumları hakkında bilgi sahibi olması ve ona göre davranması tavsiye edilmiştir.

Taş(2015) çalışmasında Mesleki ve Teknik Eğitim veren ortaöğretim kurumlarında öğrenim gören öğrencilerin disiplin algısı incelenmiştir. Çalışma kapsamında 369 öğrenci ile anket çalışması yapılmıştır. Araştırma sonucunda cinsiyet farklılığının öğrenciler arasında disiplin anlayışında bir değişiklik yapmadığı tespit edilmiştir. Sınıf mevcudunun artmasıyla disiplin olaylarında artışların gözlemlendiği belirtilmiştir. Öğrencilerin %73 gibi bir oranını oluşturan kesiminin disiplin suçu kabul edilecek davranışları bildiği tespit edilmiştir. Çalışmanın öneriler bölümünde demokratik ve öğrencilerin kararlara dahil olma süreçlerine dahil olabilecekleri ortamların yaratılması, sportif ve kültürel faaliyetlere yer verme, okul aile işbirliğinin canlı tutulması tavsiye edilmiştir.

Tunç ve Diğerleri(2015) yaptıkları çalışmada Mesleki Ortaöğretim Kurumlarındaki disiplin sorunları, nedenleri araştırılmış ve çözüm önerileri sunulmuştur. Çalışma meslek liselerinde görev yapan 269 öğretmenin görüşleri alınarak yürütülmüştür. Yapılan çalışma ve analizler neticesinde öğretmenler, dersi dinlememe, derste konuşma ve derslere olan ilgisizliği öncelikli disiplin problemleri olarak nitelemiştir. Bu

davranışların sebepleri olarak da medyadaki olumsuz karakterleri ve aile içi olumsuzlukları sıralamışlardır. Çalışmaya katılan öğretmenler, çözüm önerisi olarak ailelerle görüşmek ve sosyal faaliyetleri arttırmak olarak görüş bildirmişlerdir.

Türnüklü ve Zoraloğlu (2001) tarafından yapılan “İlköğretim Okullarında Okul Yönetimine Yansıyan Disiplin Sorunları” adlı çalışmasına müdür, müdür yardımcısı ve rehber öğretmenlerden oluşan 29 kişi katılmıştır. İzmir’de toplam 19 ilkokulunun katılımı ile gerçekleşen çalışmada disiplin sorunları çeşitli gruplara ayrılmıştır. Bunlar; sınıf içi ve dışı, okulların bulunduğu sosyoekonomik düzeye(alt, orta, üst) göre sınıflandırılmıştır. Sınıf içi disiplin olayları olarak öğretmene karşı olan davranışlar ve dersin işleyişini engellemek üzere iki kategoriye ayrılmıştır. Sınıf dışı disiplin olayları ise genel olarak okul kurallarının çiğnenmesi ile ilgilidir. Yapılan çalışma neticesinde alt sosyo-ekonomik bir çevrede bulunan okullarda şiddet, haraç isteme, küfür, çeteleşme gibi ciddi disiplin olaylarının daha fazla olduğu görülmüştür. Çalışmada disiplin olaylarının nedenleri de araştırılmıştır. Bunun sonucunda kalabalık sınıflar, yetersiz ders materyalleri, yetersiz sosyal etkinlikler, rehberlik hizmetleri gibi unsurların disiplin olaylarının altında yatan nedenler olarak tespit edilmiştir.

## **2.2. Yurt Dışında Yapılan Çalışmalar**

Scott, Lewis ve Sugai (1994) yaptıkları çalışmada öğretmenlerin eğitimi ile sınıf içi disiplin arasındaki ilişki araştırılmıştır. Yapılan araştırmada, bu iki faktörün yani öğretmenlerin eğitim düzeyleri ile sınıf yönetimi arasında sıkı bir ilişki olduğu tespit edilmiştir. Dolayısıyla öğretmenlerin olumsuz davranışları değerlendirmelerinde bu durumun etkili olduğu görülmüştür. Örneğin öğrenim düzeyi lisans seviyesinde olan öğretmenler pek çok davranışı disipline aykırı bulmazken ön lisans mezunu öğretmenler birçok davranışı olumsuz yani genel disiplin kurallarına aykırı olarak değerlendirmektedirler. Daha fazla eğitim gören öğretmenler birçok davranışı olağan olarak gördükleri için bu davranışları sergileyen öğrencileri disiplinsiz olarak algılamamakta ve daha geniş bakışlı bir eğitim ortamı sunmaktadır. Özet olarak öğretmenlerin eğitimlerinin artması sınıf yönetimi ve disiplini açısından olumlu katkıda bulunmaktadır.

Boynton ve Boynton(2007) “Eğitimciler için disiplin sorunlarını önleme ve çözme rehberi” isimli çalışmalarında okullarda iyi bir disiplin felsefesi için gerekli ilkeler

üzerinde durmuşlardır. Okulda sağlıklı ve iyi bir disiplin ortaya koymak için okulun tüm unsurlarının bir bütünlük içinde ve tutarlı bir şekilde hareket etmesi gerektiğini belirtmişlerdir. Böyle bir ortamda okulda bulunan tüm bireyler olumlu olarak motive olacak ve iş tatmini sağlanacaktır. Okulda iyi bir disiplin felsefesi için ilkeler belirlenirken şu faktörlere dikkat edilmesi gerektiği belirtilmiştir: Disiplin için ferdi olarak girişimler yeterli değildir, kollektif olarak çalışmak gerekmektedir. Okul ortamında yaşanan her türlü olumsuz davranışlar eğitime zarar verir. Disiplin sınıf içinde başlamalıdır ve sınıfta etkili olan stratejileri sınıf dışında da etkili olacaktır.□

Sun ve Shek (2012), ortaokulda görev yapan öğretmenlerin, öğrencilerin sınıf içi istenmeyen davranışlarına yönelik algılarını ve farklılıklarını araştırmışlardır. Araştırma neticesinde en çok rahatsız eden davranışlar olarak öğretmenlerin, ders içinde gereksiz konuşmayı, dikkatsizliği ve tembelliği istenmeyen davranış olarak nitelendirdiği ortaya konmuştur. Yine öğretmenler en kabul edilemez davranış olarak da öğretmene saygısızlık, yersiz konuşma ve sözlü saldırıda bulunmak olarak belirtilmiştir.

Gioncola ve Banicky'in (1998) 'Discipline' adlı çalışmalarında öğrencilerin disiplinsiz davranışlarını incelemişlerdir. Delaware eyaletinde bulunan okullarda yapılan araştırmada öğrencilerin disiplinsiz davranışları belli başlıklar altında incelenmiştir. Genel olarak öğrencilerdeki disiplinsiz davranışları; fiziksel şiddet, derslere yeterince hazırlanmama, derse saatlerine riayet etmeme, ders sırasında arkadaşları ile konuşma olarak belirlenmiştir. Çalışmada bu olumsuz davranışların sebepleri de araştırılmış ve şu sonuçlara ulaşılmıştır: Ebeveyn tutum ve davranışları, arkadaş çevresinin çocuk üzerindeki etkileri, okulların öğrenci sayıları ve öğrencilerin akademik benlik kavramlarının düşük olması.

Levin ve Diğerleri (1984), okul disiplinindeki öğretmen algılarını araştırdıkları çalışmada 71 öğretmene anket uygulanmıştır. Karşılaştırma yapabilmek için çalışılan öğretmenler çeşitli sosyo-ekonomik profillerde olan mahallelerden seçilmiştir. Çalışmada ilk önce sınıf yönetimi teknikleri, disiplin problemleri olan öğrenci özellikleri ve okullarda alınan önlemler incelenmiştir. Çalışmanın bu bölümünde katılımcı öğretmenlerin büyük çoğunluğu öğrencilerin geldikleri mahallelerin sosyo-ekonomik açıdan düşük olmasının disiplin faktörünü olumsuz yönde etkilediği

görüştükdendirler. Çalışma sonucunda yapılan analizlerde öğretmenlerin sınıf yönetimi konusunda desteğe ihtiyaç duyduğu ortaya konmuştur.

Orr, Thampson ve Thampson (1999), hizmet öncesi öğretmenlerin sınıf içindeki olumsuz davranış algılarını tespit etmek için 'Hizmet Öncesi Öğretmenlerin Sınıf Yönetimi Stratejileri Algısı' isimli çalışma yapmışlardır. Öğretmenlerden öğretmene olumsuz davranış algısı değiştiği için hizmet öncesi öğretmenler ile böyle bir çalışma yapılmasının uygun olacağı düşünülmüştür. Öğretmenlerin uygunsuz davranış olarak nasıl kategorize ettiği ve hangi sınıf yönetim stratejisi kullandığı bu çalışmanın esas konusunu teşkil etmektedir. Çalışma neticesinde sınıf içinde en çok görülen olumsuz davranışlar: derste konuşma, saygısızlık, verilen sorumluluk ve ödevleri yerine getirmemedir. Çalışmadaki öğretmenlerin bu tarz davranış sorunlarını çözmedeki en başarılı strateji sözlü iletişim en başarısız olarak ise aldırış etmeme olarak tespit edilmiştir.

Lewis (2001), 'Sınıf disiplini ve öğrenci sorumluluğu' isimli araştırmada öğrenci merkezli bir yaklaşım ele alınarak sınıf disiplininin öğrenci sorumluluğu üzerine etkisi incelenmiştir. Araştırma sonucunda ilkokul öğrencilerinin, ortaokuldaki öğrencilerine nispeten daha sorumlu davrandığı ortaya konmuştur. Ayrıca ilkokul öğretmenlerinin ödül ve ceza yöntemlerini daha sık kullandığı tespit edilmiştir. Çalışmada ilkokul ve ortaokul öğrencilerine göre, sınıflarındaki birçok öğrencinin yanlış davrandığı kanaati olduğu ortaya konmuştur.

Stevens, Pels, Bengi-Arslan, Verhulst, Vollebergh ve Crijnen (2003)'nin yaptıkları çalışmalarda öğretmenlerin çeşitli açılardan farklı özelliklerinin, öğrencilerde istenmeyen davranışlar üzerine algısı incelenmiştir. Buna göre, öğretmenlerin özellikle yaşlarının, öğrencilerin olumsuz davranışlarına dair görüşlerinde ciddi farklılıklara neden olduğu tespit edilmiştir.

Romi ve Freund (1999), bir okuldaki öğretmen, öğrenci ve velileri içine alan bir grup ile istenmeyen davranışlar ile ilgili bu kişilerin tutumlarını incelemiştir. Bu çalışma İsrail'de eğitim veren bir meslek lisesinde anket çalışması olarak yapılmıştır. Toplam 201 kişinin katılımı ile oluşan anket çalışmasında farklı sınıflarda okuyan (dokuz ve oniki) öğrenciler, öğrenci velileri ve okul yönetiminden bazı kişiler sorulara cevap vermişlerdir. Araştırma sonucunda öğretmenlerin çeşitli olumsuz davranışlara karşı

benzer tutum takındıkları görülmüştür. Kendilerine ankette sunulan olumsuz davranışların %80'nini çok zarar verici davranış olarak tanımladıkları görülmektedir. Öğretmenlerin zarar verici olarak nitelendirdikleri, olumsuz davranışlar şunlardır: Öğrencilerin birbirlerine karşı sergilediği her türlü şiddet, okul için belirlenmiş yönetmelik ve kurallara uymama, öğretmenlere karşı kaba ve saygısız davranma, yalan söyleme. Çalışmada öğrencilerden elde edilen veriler öğretmenler ile aynı görüşte olmadıklarını göstermektedir. Öğrenciler birçok davranışı şiddet içerikli olarak değerlendirmemektedir. Çalışmada velilerin görüşleri ise öğretmenlerle çoğunlukla uyushmaktadır. Bununla beraber aileler çocuklarının bazı davranışlarının şiddeti(yıkıcı, zarar verici) hususunda öğretmenlerle aynı fikirde olmadıkları görülmektedir. Ayrıca bazı davranışları da öğretmenlere göre daha fazla yıkıcı olarak nitelendirmişlerdir. Çalışma öğrenciler açısından incelendiğinde ise davranışların şiddeti noktasında ortak bir fikrin oluşmadığı görülmüştür (Romi ve Freund, 1999:53).

### **2.3. Çalışmanın Özgün Değeri**

Yapılan literatür taramasında eğitim kurumlarındaki disiplinle ilgili bir çok çalışmaya rastlanmıştır. Bu çalışmaların çoğu eğitim bilimleri alanında yapılmış olup okullardaki çeşitli unsurların disiplin kavramı üzerine bakış açılarını incelemiştir. Bunlara örnek olarak; idaricilerin, rehberlik öğretmenlerinin, ders öğretmenlerinin, veli ve öğrencilerin yaklaşımları verilebilir.

Bunun dışında disiplin olaylarının nedenleri üzerine de bir çok araştırma bulunmaktadır. Bu tarz çalışmalara örnek olarak, okulların buldukları sosyo-ekonomik ortam, olumsuz davranış sergileyen öğrencilerin akademik benlik algısı, cinsiyeti, aile ve çevre faktörü verilebilir.

Tüm bu literatür taramalarında sadece BIYAN'a(2015) ait olan çalışmada yazılım geliştirildiği görülmüştür. Söz konusu çalışmada geliştirilen yazılım disiplin kurulu iş ve işlemlerini yürütmek için değil, disiplin ve ödül kurulunun bir vaka üzerinde karar almasını kolaylaştırmak için tasarlanmıştır.

Özet olarak bizim geliştirdiğimiz yazılımdan tamamen farklı alanlarda çalışmalar yürütülmüştür. Biz ise tüm bu akademik çalışmalarını da değerlendirerek özgün bir bilgi yönetim sistemi tasarlamayı amaçladık. Çalışmamızda geliştirilen yazılım sayesinde

tüm disiplin kurulu işlemleri bilişim teknolojileri alanına aktarılacaktır. Böylece doğru bilgiye zamanında ve güvenilir bir şekilde erişim sağlana bilecektir. Ayrıca geliştirilen yazılım ile uzun vadede öğrencilerin disiplin ve davranış profilleri değerlendirilerek okullarda önleyici bir disiplin anlayışı geliştirilebilir.



## **BÖLÜM 3: ORTAÖĞRETİM KURUMLARI İÇİN DİSİPLİN YAZILIMI**

### **3.1. Disiplin Yönetmeliğinde Cezalar**

Ülkemizde ortaöğretimde öğrenim gören öğrencilerle ilgili disiplin iş ve işlemleri 28758 sayılı Ortaöğretim Yönetmeliğinin 10. Kısımının Üçüncü bölümünde “Disiplin” başlığı adı altında ele alınmıştır. Bu yönetmelikte öğrencilerin disiplini bozacak davranışları yapması durumunda verilecek olan cezalar yer almaktadır. Her okul sene başı kurul toplantılarında oluşturdukları disiplin kurulları ile bu iş ve işlemleri yürütmektedir. Disiplin yönetmeliğine göre verilebilecek disiplin cezaları en hafiften ağıra doğru şu şekilde sıralanmaktadır.

- Kınama,
- Okuldan Kısa Süreli Uzaklaştırma,
- Okul Değişirme,
- Örgün Eğitim Dışına Çıkarma Cezalarıdır.

Disiplin yönetmeliğine göre olumsuz davranışlar cezalara göre sınıflandırılmıştır. Kınama cezasını gerektiren bazı davranışlar ve fiiller için okulu, çevresini ve eşyasını kirletmek, tütün ve tütün mamullerini bulundurmamak veya içmek, kılık-kıyafete ilişkin mevzuat hükümlerine uymamak örnek olarak verilebilir. Okuldan kısa süreli uzaklaştırma cezasını gerektiren bazı davranışlar ve fiiller ise kişilere, arkadaşlarına söz ve davranışlarla sarkıntılık, hakaret etmek; izinsiz gösteri veya toplantı düzenlemek; sarhoşluk veren zararlı maddeleri bulundurmamak veya kullanmak gibi eylemleri kapsamaktadır. Diğer yandan okul değiştirme cezasını gerektiren bazı davranışlar ve fiiller arasında Türk Bayrağına, ülkeyi, milleti ve devleti temsil eden sembollere saygısızlık etmek; hırsızlık yapmak, yaptırmak ve yapılmasına yardımcı olmak, okul çalışanlarının görevlerini yapmalarına engel olmak sayılabilir. Son olarak, Türk Bayrağına, ülkeyi, milleti ve devleti temsil eden sembollere hakaret etmek, bağımlılık yapan zararlı maddelerin ticaretini yapmak gibi eylemler ise örgün eğitim dışına çıkarma cezasını gerektiren bazı davranışlar ve fiiller arasındadır.

### 3.2. Disiplin Cezası Gerektiren Olayların Sınıflandırılması

Yönetmeliğe göre olumsuz davranışlar ceza türüne göre tasnif edilmiştir. Bu çalışmada olumsuz davranışların kolayca bulunarak yönetmelikteki ceza türleriyle eşleştirilebilmesi için disiplin problemleri sınıflandırılmış ve bir model oluşturulmuştur. Şekil 1.'de görülen bu modelde, disiplin problemleri başlıca davranışsal problemler; görev ve sorumluluklarla ilgili problemler; zararlı alışkanlıklar; pansiyonla ilgili problemler; zararlı yayınlar; bilişim suçları; milli ve manevi değerlerin korunması ile ilgili problemler olarak yedi ana grupta sınıflandırıldı.

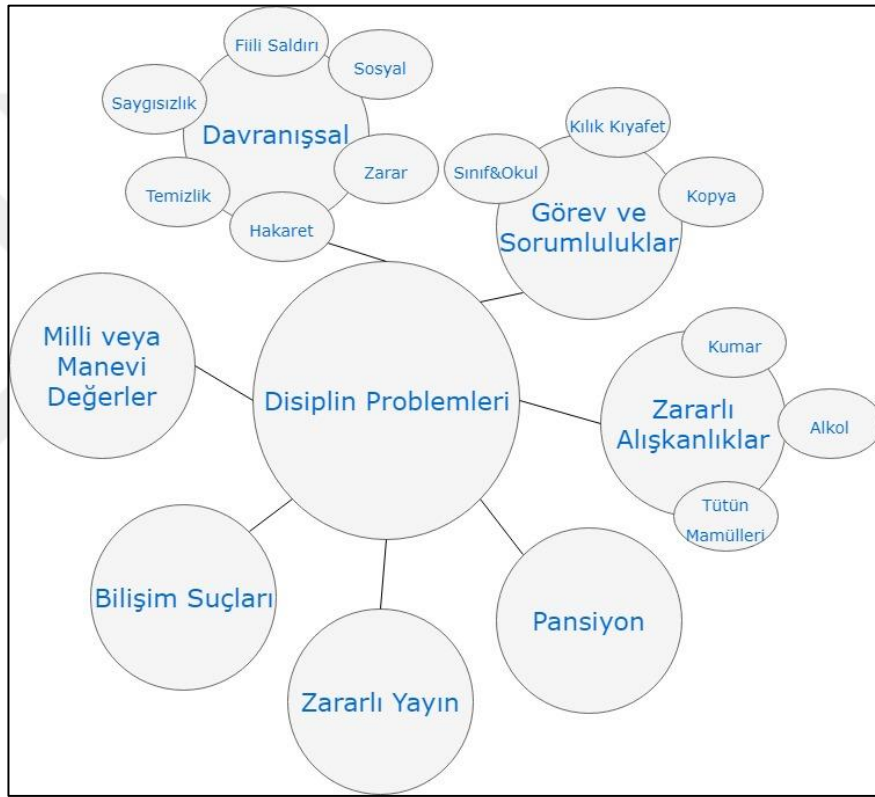

Şekil 1: Disiplin Olaylarının Sınıflandırılması

Şekil 1'de görülen başlıkların içerisinde bulunan disiplin cezaları aşağıda verilmiştir.

#### 3.2.1. Davranışsal Problemler

##### 3.2.1.1. Fiili Saldırı

164-2-1 maddesine göre kavga etmenin cezası okuldan uzaklaştırmadır. 164-4-g ve 164-4-ğ de bu kategoriye dahil olup, söz konusu davranışı yapan öğrencinin cezası örgün eğitim dışına çıkarılmasıdır. Eğer herhangi bir silahla bir kişiyi yaralama, öldürme veya



maddi manevi zarar verme söz konusu ise 164-4-ı maddesi gereğince bu eylemde bulunanlara en ağır ceza olan örgün eğitim dışına çıkarma cezası verilebilmektedir.

### **3.2.1.2. Saygısızlık**

164-1-ğ maddesinde kaba ve saygısız davranışlarda bulunmanın cezası kınamadır.

### **3.2.1.3. Temizlik**

164-1-a maddesi okulu, okul eşyası ve çevresini kirletmek olup karşılığı kınama cezasıdır.

### **3.2.1.4. Hakaret**

164-2-a maddesinde arkadaşlarına veya okul personeline karşı okul içinde ve dışında herhangi bir şekilde hakaret edilmesi durumunda 1 ile 5 gün arası okuldan uzaklaştırma cezasının verilmesi gerektiği belirtilmektedir. 164-2-f maddesinde de başkalarına hakaret etmenin cezası olarak okuldan uzaklaştırma verilmektedir. Davranışsal problemlerin alt başlığı olan hakaret kategorisine 164-3-r maddesi de uygun düşmektedir. Bu maddede öğrencinin kişi, öğretmen veya arkadaşına sözlü veya davranışsal olarak sarkıntılık etmesi veya iftira atması durumunda okul değiştirme cezası alacağı belirtilmektedir.

### **3.2.1.5. Zarar**

164-1-d başkasına ait eşyanın izinsiz alınması olup cezası kınamadır. Ayrıca 164-1-g maddesinde okul eşyalarının kullanımı ile ilgili yükümlülükler bulunup zarar verilmesi durumunda kınama cezası verilmektedir. 164-2-i maddesine göre okul içinde herhangi bir yere veya arkadaşının eşyasına müstehcen, siyasi veya ideolojik yazı veya semboller yazıp çizmenin cezası okuldan uzaklaştırmadır.

164-3-c maddesinde okul çalışanlarının görevlerini yapmalarına engel olma davranışının cezası olarak okul değiştirme cezası yazmaktadır. Bir sonraki madde olan 164-3-ç de ise hırsızlık yapmak veya yapılmasına yardım etmenin cezası da okul değiştirmedir. 164-3-g maddesinde ise okula ait taşınır veya taşınmazlara bilinçli olarak zarar verilmesi durumunda okul değiştirme cezasının verilmesi gerektiği belirtilmektedir.

**Sosyal:** 164-1-e maddesinde yalan söylemekle ilgilidir ve cezası kınamadır.

### **3.2.2. Milli ve Manevi Değerler**

164-2-c maddesinde kişileri inanç veya düşüncelerine göre ayırmayı, kötülemeyi amaçlayan davranışlarda bulunmanın veya ayrımcılığı körükleyici semboller taşımanın cezası olarak okuldan uzaklaştırma takdir edilmiştir.

164-2-1 maddesinde ise milli ve manevi değerler ile genel ahlak kurallarına uygun olmayan davranışların cezası okuldan uzaklaştırmadır.

Türk bayrağına, milleti veya devleti temsil eden değerlere hakaret edilmesi durumunda 164-3-a maddesine istinaden okul değiştirme cezası verilebilmektedir. Bir sonraki madde olan 164-3-b de ise milli ve manevi değerlere hakaret edilmesi durumunda yine okul değiştirme cezasının verilebileceği belirtilmektedir.

Bu başlık altında inceleyebileceğimiz bir başka disiplin işlemleri ile ilgili madde de 164-3-m dir. Bu madde uyarınca genel ahlak ve adaba uygun olmayan davranışları alışkanlık haline getirenlere okul değiştirme cezası verilebilmektedir.

164-4-a maddesinde Türk Bayrağına, ülkeyi, milleti veya devleti temsil eden sembollere hakaret etme eylemine en ağır ceza olan örgün eğitime çıkarma cezasının verilmesi gerektiği yazmaktadır. Yine 164-4-c maddesinde kişileri ayrıştıracak eylemlerde bulunma durumunda da örgün eğitim dışına çıkarılma cezasının verileceği belirtilmektedir.

### **3.2.3. Bilişim Suçları**

Son yıllarda teknoloji ve bilişim araçlarının hızlı gelişimi ile birlikte disiplin yönetmeliğine bilişim suçları da dahil edilmiştir. Mevcut yönetmelikte bu konu üzerine müstakil bir başlık açılmamıştır. Bizim çalışmamızda ise teknolojinin giderek artacağı da öngörülerek böyle bir kategorinin oluşturulması uygun bulunmuştur. 164-1-1 maddesinde bilişim araçlarının amacı dışında kullanılması durumunda kınama cezası verilmektedir. Yine bu başlık altında inceleyebileceğimiz bir diğer madde de 164-1-n maddesidir. Bu maddeye göre bilişim araçlarını açık tutarak dersin akışını bozmanın cezası kınamadır. 164-2-a maddesinde okulda görevli öğretmen veya çalışanlara veya arkadaşlarına sosyal medya üzerinden hakaret edilmesi veya böyle bir paylaşımı

yayması durumunda 1-5 gün arasında okuldan uzaklaştırma cezası verilmesinin gerektiği yazılmaktadır. Bilişim araçları veya sosyal medya yoluyla eğitim öğretim faaliyetlerine veya kişilere zarar veriliyorsa 164-2-ğ maddesine göre bu davranışın cezası okuldan uzaklaştırmadır. 164-3-m maddesi de bilişim suçları ile ilgili olup eğer öğrenci bilişim araçları veya sosyal medya yoluyla eğitim öğretim engellenir veya kişilere ağır derecede maddi-manevi zarar verilirse bu eylemin sonucunda okul değiştirme cezası verilir.

Bu madde kapsamında en ağır ceza 164-4-1 maddesinde belirtilen örgün eğitim dışına çıkarma cezasıdır. Eğer bir öğrenci bilişim araçları veya sosyal medya yoluyla bölücü, yıkıcı, ahlak dışı ve şiddeti özendirilen sesli, sözlü, yazılı ve görüntülü içerikler oluşturur bunları çoğaltır veya ticaretini yaparsa bu bahsedilen ceza verilebilir.

#### **3.2.4. Zararlı Yayınlar**

164-1-j maddesinde müstehcen veya yasaklanmış yayınlarla ilgili olup bunların okula getirilmesi sonucunda kınama cezası verilmektedir. Eğer bu tarz yayınlar sadece okula getirilmeyip dağıtılıyor veya yayılıyorsa bu davranışın cezası 164-2-g maddesine göre okuldan uzaklaştırmadır.

#### **3.2.5. Pansiyon**

Ülkemizde bazı ortaöğretim kurumlarının bünyesinde pansiyon bulunmaktadır. Toplu yaşam alanları olan pansiyonlarda disiplin olaylarının görülmesi de muhtemeldir. Bu tarz yerlerde oluşabilecek herhangi bir olumsuz davranış disiplin yönetmeliğindeki maddelere göre cezalandırılmaktadır. Biz pansiyon başlığı altında yönetmelikteki pansiyonla ilgili tüm maddeleri toplamaya çalıştık. 164-1-i maddesi ile pansiyona geç kalmak bu başlık altında ele alınmıştır ve öngörülen cezası kınamadır. 164-2-b maddesinde ise pansiyonun düzeninin bozulması veya izinsiz terkedilmesi durumunda öğrenciye okuldan uzaklaştırma cezasının verilmesi gerektiği yazılmaktadır. Eğer pansiyonu izinsiz terk etme, düzenini bozma, gece dışarı çıkma davranışı alışkanlık haline gelmişse 164-3-s maddesi uyarınca bu davranışın cezası okul değiştirme olarak belirlenmiştir.

### **3.2.6. Zararlı Alışkanlıklar**

#### **3.2.6.1. Kumar**

164-1-k maddesinde kumar oynamaya yarayan araç gereçlerin bulundurulması ile ilgili olup cezası kınamadır. 164-2-d maddesine göre kumar oynamak veya oynatmanın cezası ise okuldan uzaklaştırmadır.

#### **3.2.6.2. Alkol**

164-2-k maddesine göre sarhoşluk verecek maddeleri bulundurmanın cezası okuldan uzaklaştırmadır. Eğer bağımlılık veren maddeler kullanılırsa 164-3-i maddesi uyarınca okul değiştirme cezası verilmektedir. Yine tüm bunlarla ilişkili olarak bağımlılık yapan maddelerin ticareti söz konusu olursa ceza daha da ağırlaşmakta olup 164-4-d madde uyarınca örgün değiştirme cezası verilebilmektedir.

#### **3.2.6.3. Tütün**

164-1-ç maddesinde tütün mamüllerini kullanmak ve bulundurmanın cezası kınamadır. Bir önceki başlıkta ele alınan 164-3-i ve 164-4-d maddeleri bu kategoriye de uygun düşmektedir.

### **3.2.7. Görev ve Sorumluluklar**

#### **3.2.7.1. Sınıf & Okul**

164-1-b maddesi yapması gereken görevleri yerine getirmemesidir ve karşılığı kınama cezasıdır. Yine bu başlık altında 164-1-f maddesine istinaden okuldaki törenlere veya derslerine katılmaması, geç gelmesi veya erken ayrılması üzerine kınama cezası verilmektedir. 164-1-h maddesine göre dersin düzenini bozmakta kınama cezasını gerektirmektedir. 164-1-m maddesinde de alınan sağlık ve güvenlik tedbirlerine uyulmamasından bahsedilmektedir ve bu cezanın karşılığı da kınamadır. 164-2-e maddesine göre ise okul kurallarının uygulanmasını engellemenin cezası olarak okuldan uzaklaştırma verilmektedir. Okula geldiği halde derslere veya faaliyetlere özürsüz olarak katılmayan bir öğrencinin cezası ise okuldan uzaklaştırmadır.

164-3-ğ maddesinde ders, sınav ve uygulamaların yapılmasına engel olanlara okul değiştirme cezasının verilmesi gerektiği belirtilmektedir.

### 3.2.7.2. Kılık Kıyafet

164-1-c maddesi kılık kıyafetle ilgili madde olup ihlali durumunda verilecek ceza kınamadır.

### 3.2.7.3. Kopya

164-1-ı maddesine göre kopya çekmek veya herhangi bir şekilde yardımcı olmak kınama cezasını gerektirmektedir. Eğer kopya çekme eylemi toplu bir şekilde olursa 164-2-j maddesine göre bu fiilin cezası okuldan uzaklaştırma olmaktadır. Yine kopya çekme ile ilgili olan bir diğer madde de 164-3-ı maddesidir ki bu maddeye göre eğer zor kullanarak veya tehdit edilerek kopya çekilirse bu eylemin cezası okul deęiřtirmedir.

### 3.3. Disiplin Olayına Ait Kullanıcı ve Akıř Diyagramları

Ortaöğretim kurumlarında disiplin iř ve iřlemleri yürütülmesinde farklı aktörlerden rol almaktadır. Disiplin iřlemlerinin bařlatılması için memurlar dilekçeleri almakta ve alınan bu dilekçeler okul müdürünün onayıyla disiplin kuruluna gönderilmektedir. Disiplin olayında öğrenci ve tanıklardan ifadeler alınmakta ve eđer rehberlik servisi mevcutsa, rehberlik servisine danıřılmaktadır. Őekil 2’de verilen süreçte memur, okul müdürü, disiplin kurulu üyeleri, rehberlik servisi, ilgili öğrenci veya öğrencilerin ve varsa tanıkların aktif rol aldıkları görülmektedir.

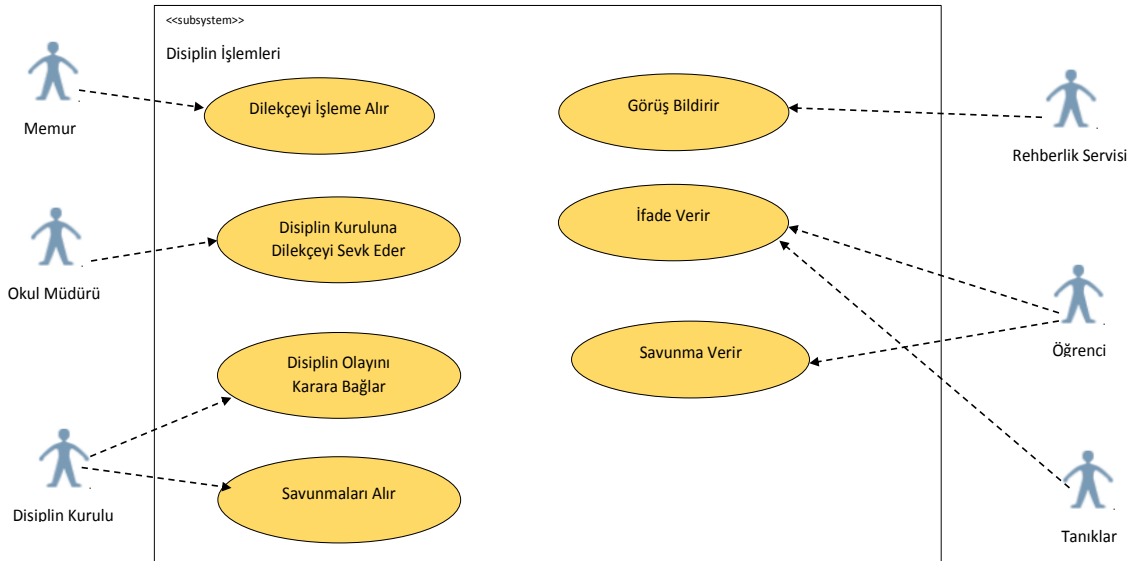

Őekil 2: Disiplin İř ve İřlemleri Yürütülmesi İle İlgili Kullanıcı Diyagramı

Sürecin paydaşları arasında nasıl işlediği ve geri dönüşlerin olduğu Şekil 3'deki akış diyagramında verilmiştir. Şekilden de anlaşılacağı üzere şikâyet dilekçesinin alınıp müdüre sevki ile süreç başlamaktadır. Eğer okulda rehberlik servisi varsa görüşü alınmak üzere dosya gönderilir yoksa doğrudan dilekçe kurula sevk edilir. Disiplin kurulu başkanı konuyla ilgili kişilerin ifadelerini alır. Kurul üyelerine toplanmaları için yazılı duyuru yapılır. Kurul toplandıktan sonra ilgili öğrencilerin savunmalarını alıp yönetmeliğe göre karar verirler. Karar verilirken öğrencinin özel durumu göz önüne alınır. Örneğin öğrenci suç teşkil eden davranışı daha öncede yapmış ise kurul bir üst cezanın verilmesini uygun görebilir. Yine aynı şekilde öğrencinin daha önce böyle bir suç işlememesi ve iyi davranışları göz önünde bulundurularak bir alt cezanın verilmesine karar verebilir. Alınan karar müdüre onaylanmak üzere sevk edilir. Karar uygun görülmesi durumunda onaylanır aksi takdirde itiraz süreci başlar.

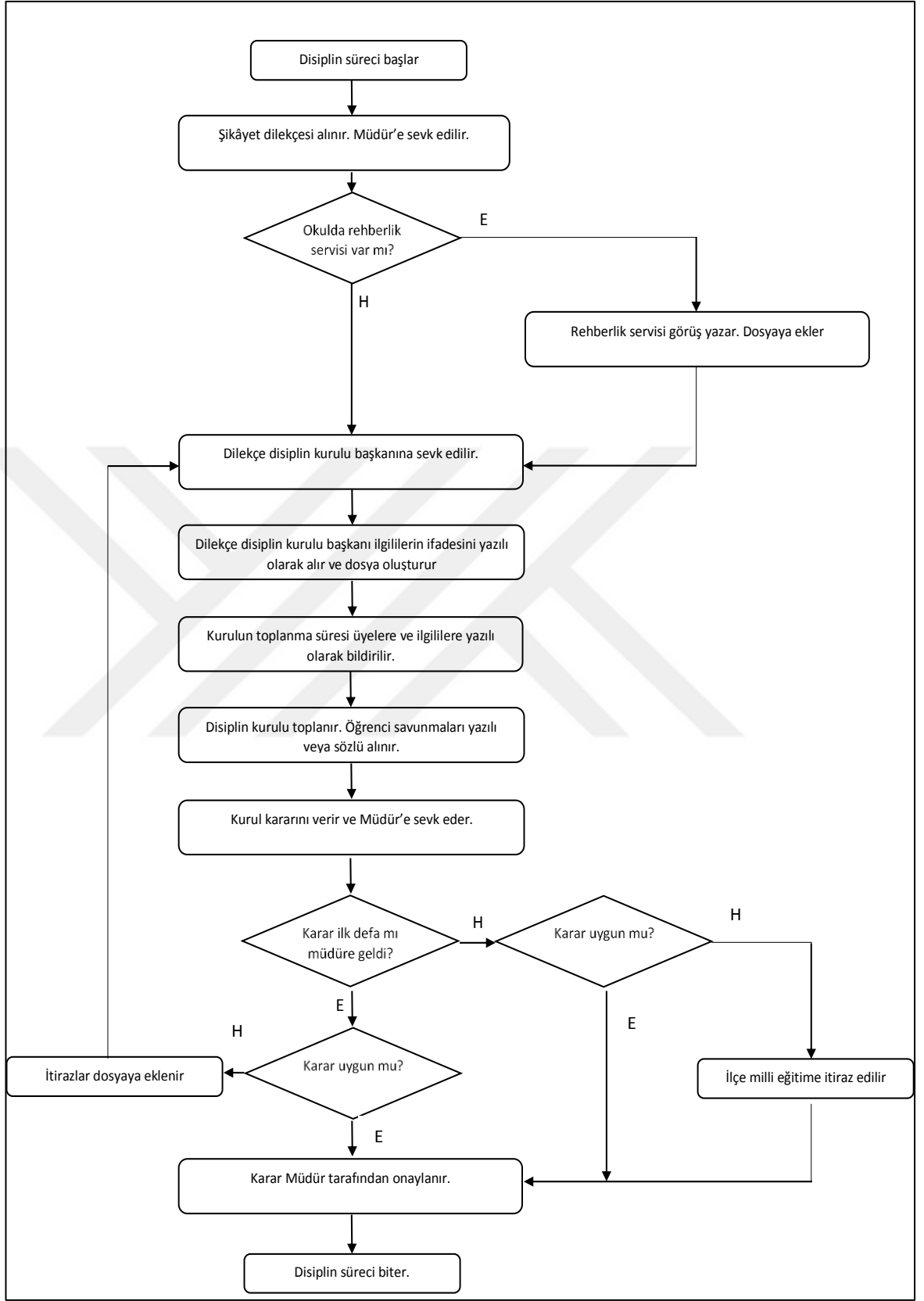

Şekil 3: Disiplin Kurulu Toplanması ve Karar Alınması İş Akış Diyagramı

Disiplin kurulu toplanması ve karar alınması iş akış süreci Çizelge 1’de verilmiştir. Sürecin sorumluları başlığı altında süreçte yer alan kişiler belirtilmiştir. Sürecin amacı bölümünde disiplin kurulunun toplanma gayesi belirtilmiştir. Sürecin sınırları bölümünde sürecin nasıl başladığı ve ne zaman sonuçlanacağı açıklanmıştır.

**Çizelge 1**  
**Disiplin Kurulu Toplanması ve Karar Alma İş Akış Süreci**

Süreç Adı	Disiplin Kurulu Toplanması ve Karar Alınması Süreci
Süreç No	01
Sürecin Sorumluları	Müdür, Disiplin Kurulu Üyeleri, Rehberlik Servisi, Sınıf Öğretmeni, Öğrenci(ler)
Süreç Organizasyon İlişkisi	Müdür, Disiplin Kurulu Üyeleri, Öğrenci(ler)
Sürecin Amacı	Okul müdürlüğüne başvuru disiplin olayının incelenmesi ve karara bağlanması
Sürecin Sınırları	Disiplin süreci bir şikâyet dilekçesi ile başlar ve disiplin kurulu kararının müdür tarafından onaylanması ile biter.
Sürecin Adımları	<ul style="list-style-type: none"><li>• Okul müdürlüğüne disiplin olayına ilişkin dilekçe gelir.</li><li>• Okulda rehberlik servisi varsa görüş alınmak üzere servisten yazılı olarak rapor istenir. Rehberlik servisi yoksa disiplin kurulu başkanına dilekçe sevk edilir.</li><li>• Rehberlik servisinden gelen rapor dilekçe ile beraber disiplin kurulu başkanına gönderilir.</li><li>• Disiplin kurulu başkanı ilgili öğrencilerin ifadelerini alır ve bir dosya oluşturur.</li><li>• Disiplin kurulu başkanı disiplin kurulu üyelerinin toplanması için resmi yazı ile durumdan haberdar eder.</li><li>• Kurul toplanır ve öğrencilerin savunmalarını alır.</li><li>• Kurul oy çokluğu ile bir karar verir.</li><li>• Karar onaylanmak üzere Okul Müdürüne gönderilir.</li><li>• Okul Müdürü kararı onaylar veya bir defaya mahsus kurula geri gönderir.</li></ul>



Çizelge 1’de verilen süreç ve işlemlerin akış sırası Şekil 3’de akış diyagramı olarak verilmiştir. Şekilde de görüldüğü gibi süreç şikâyetin gelmesi ile başlamakta ve kararın onaylanması ile sonlanmaktadır. Eğer karara bir itiraz söz konusu ise ayrıca itiraz süreci başlamaktadır. Bu süreç Çizelge 2’de verilmiştir.

**Çizelge 2**  
**Disiplin Kararına İtiraz İş Akış Süreci**

Süreç Adı	Disiplin Kararına İtiraz İş Akış Süreci
Süreç No	02
Sürecin Sorumluları	Müdür, Disiplin Kurulu Üyeleri, Öğrenci, İlçe Milli Eğitim Müdürlüğü, İl Disiplin Kurulu, Öğrenci Üst Disiplin Kurulu
Süreç Organizasyon İlişkisi	Müdür, Disiplin Kurulu Üyeleri, Öğrenci, İlçe Milli Eğitim Müdürlüğü
Sürecin Amacı	Alınan disiplin kararlarına yapılan itirazların incelenmesi ve karara bağlanması
Sürecin Sınırları	Disiplin kararlarına yapılan itirazlar okula verilen dilekçe ile başlar okulun itirazı İlçe Milli Eğitim Müdürlüğüne sevk ile biter.
Sürecin Adımları	<ul style="list-style-type: none"> <li>• Okul müdürlüğüne alınan disiplin kararına itiraz dilekçesi gelir.</li> <li>• Eğer disiplin kararı 7 işgünü doldurmuşsa itiraz kabul edilmez. Aksi durumda bakılır.</li> <li>• Eğer itiraz okul disiplin kurulu kararına ise itiraz dilekçesi görüşülmek üzere İlçe Disiplin kuruluna sevk edilir.</li> <li>• Eğer itiraz İlçe Disiplin kurulu kararına ise itiraz dilekçesi sevk zinciri ile İl Disiplin Kuruluna gönderilmek üzere İlçe Milli Eğitim Müdürlüğüne sevk edilir.</li> <li>• Eğer itiraz İl Disiplin kurulu kararına ise itiraz dilekçesi sevk zinciri ile Öğrenci Üst Disiplin Kuruluna gönderilmek üzere İlçe Milli Eğitim Müdürlüğüne sevk edilir.</li> </ul>

Çizelge 2’de disiplin kurulu kararına itiraz süreci anlatılmıştır. İlgili kişi yedi gün içerisinde disiplin kurulu kararına itiraz edebilir. Eğer bu süreyi aşarsa itiraz kabul edilmez. Burada disiplin cezasının verildiği makamın bir üstüne dilekçe sevk edilir. Örneğin öğrenciye okuldan uzaklaştırma cezası okul tarafından verilir. Dolayısıyla böyle bir kararı itiraz durumunda ilçe disiplin kurulu inceleyebilir. Eğer örgün eğitim dışına çıkarılma gibi bir karar söz konusu ise ve bu karara itiraz durumunda dilekçe Öğrenci Üst Disiplin kurulana gönderilmek üzere İlçe Milli Eğitim Müdürlüğüne sevk edilir. İlgili kurul kararı inceleyip nihai kararını verir ve itiraz eden kişilere karar yazılı olarak bildirilir. Tüm bu anlatılan iş işlemlerin akış diyagramı Şekil 4’de verilmiştir.

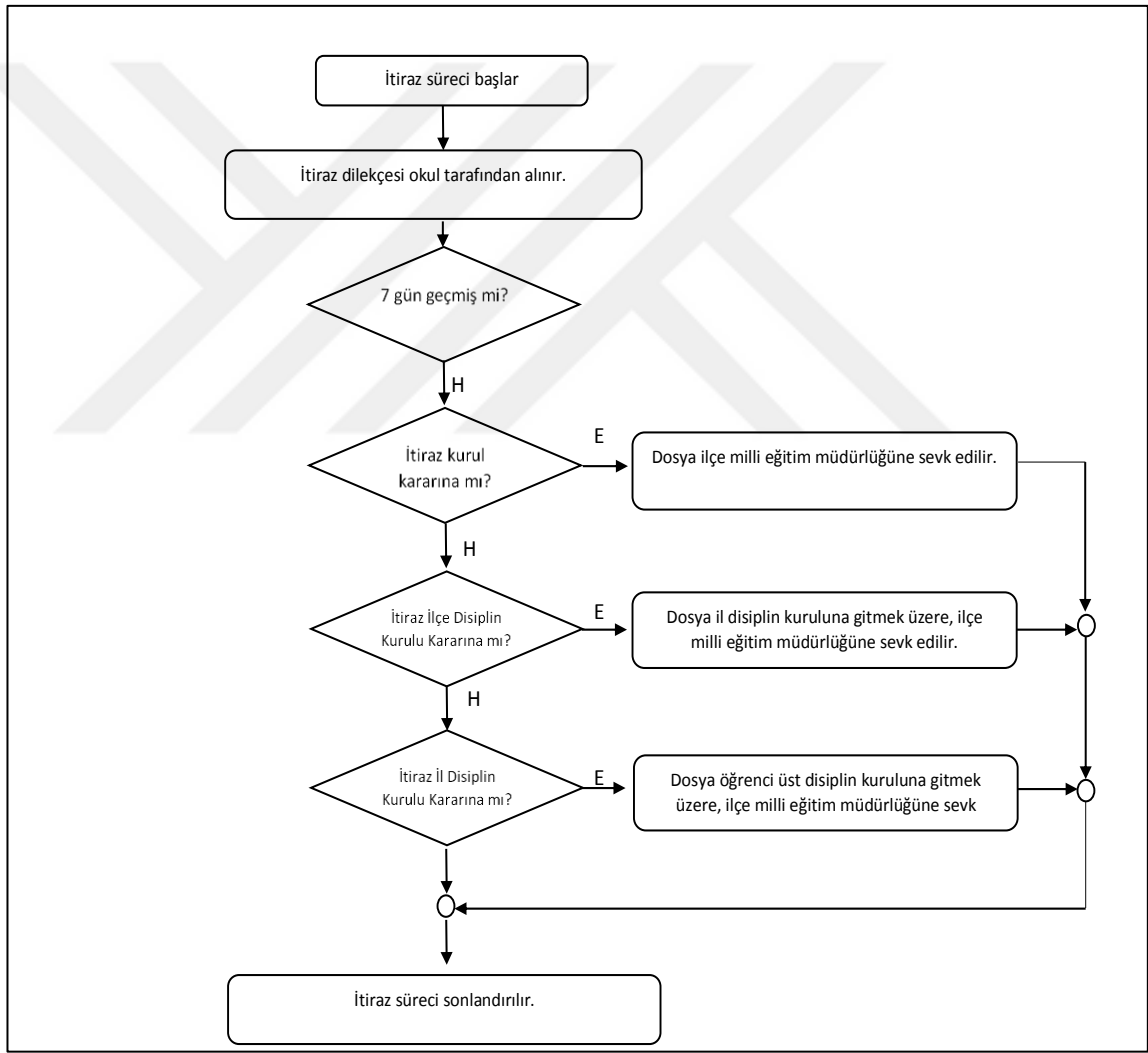

**Şekil 4:** Disiplin Kararına İtiraz Süreci İş Akış Şeması

### 3.4. Ortaöğretim Disiplin Yönetmeliği Uygulamaları İçin Veri Tabanı ve Programın Hazırlanması

Bir bilgi sistemi(hastane bilgi sistemi, kütüphane bilgi sistemi, alış veriş bilgi sistemi vb.) geliştirilirken öncelikle veri tabanı içerik ve yapısı oluşturulmalı ve daha sonra veri tabanı üzerinde çalışacak uygulama geliştirilmelidir. Biz de çalışmamızda öncelikle veri tabanı içeriğini ve yapısını oluşturduk. Daha sonra bu veri tabanı ile uyumlu bir şekilde çalışacak uygulamayı geliştirdik. Şekil 5’de bir “Bilgi Sistemi” yapısı görülmektedir.

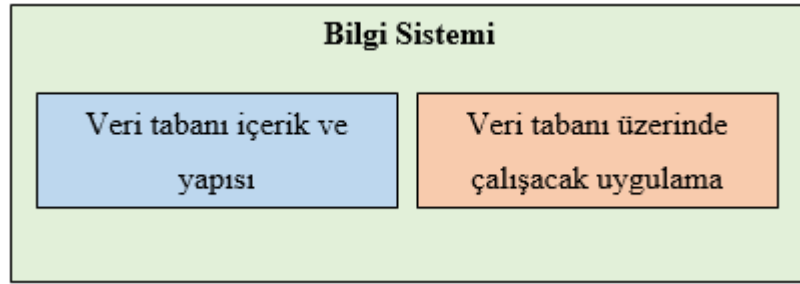

Şekil 5: Bilgi Sistemi Öğeleri

Veri tabanı içerik ve yapısı oluşturulurken de Şekil 6’daki aşamalara göre yol alınması sağlam bir veri tabanının oluşturulmasına katkıda bulunacaktır.

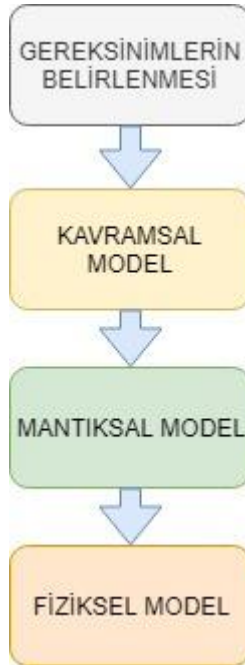

Şekil 6: Veri Tabanı Tasarım Aşamaları (Coronel, Morris ve Rob, 2009:23)

Bizim tez çalışmamıza konu olan disiplin yazılımı da bu işlem basamaklarına göre tasarlanmıştır. Şimdi tasarım aşamalarını başlıklar halinde inceleyeceğiz.

### **3.4.1. Gereksinim Belirlenmesi**

İyi bir veri tabanı sistemi oluşturmak için kuşkusuz sistem gereksinimlerinin belirlenmesi çok önemli bir faktördür. Kullanıcı kitlesinin belirlenmesi ve beklentilerini öğrenmek bir veri tabanı tasarımı için ilk aşamadır. Bu noktada yapılan saha araştırmaları ile mevcut durum, eksiklikleri, ihtiyaç ve beklentiler tespit edilmeye çalışılmıştır.

Birçok öğretim kurumu disiplin işlemlerini klasik dosyalama sistemlerini kullanarak gerçekleştirmektedirler. Sakarya'nın Ferizli ilçesindeki Borsa İstanbul RecepBey Mesleki ve Teknik Anadolu lisesinde bizzat sahada yürütülen inceleme sonucunda söz konusu okulun bilgi yönetim ve bilişim sistemlerini optimum seviyede kullanmaksızın bu işleri yürüttüğü gözlemlenmiştir. Söz konusu okulda çoğu işlem klasik yöntemlerle yapılırken temel seviyede geliştirilmiş bir Excel tablosundan faydalanılmaya çalışılmaktadır.

Gerek mevcut sistemin incelenmesi gerekse de yapılan görüşmeler neticesinde oluşturulacak veritabanı yönetim sistemi için aşağıdaki verilere ulaşılmıştır.

- Geliştirilen yazılımı disiplin kurulu işlerinden sorumlu müdür başyardımcısı kullanacaktır.
- Öğrenci ödül ve disiplin kurulu belirli sayı ve özellikte kişilerden oluşmaktadır. Bunlar; disiplin kurulu başkanı(müdür baş yardımcısı veya müdürün görevlendireceği bir müdür yardımcısı), sene başı kurul toplantısında oylama ile belirlenecek öğretmenlerden oluşan 2 asil üye, onur kurulu ikinci başkanı, okul aile birliği velilerinin seçeceği bir veliden oluşur. Ayrıca yedek üyeler şu kişilerden oluşur: öğretmenlerden 2 üye, velilerden 1 üye.
- Disiplin kurulunun görevleri millî eğitim bakanlığı ortaöğretim kurumları yönetmeliğinin 189. maddesinde belirtilmiştir. Okulun sağlıklı bir ortamda eğitim verebilmesi için okulda disiplinin sağlanması temel görevidir. Bunun yansira disiplin olaylarının nedenlerini inceleyerek önleyici tedbirler alması

gerekmektedir. Yine mdr tarafından sevk edilen disiplin dosyalarını inceleyip karara baėlamakta bu kurulun grevleri arasında yer almaktadır.

- dl ve disiplin kurulu ile ilgili toplantı yapılması durumunda, kurul baėkanı tarafından yelere yazılı olarak bildirilir.
- Bir disiplin olayı disiplin kurulunda grlmeden nce varsa rehberlik servisinden gr alınmalıdır.
- Disiplin olayına iliėkin ėrencilerin ifadesi disiplin kurulu baėkanınca yazılı olarak alınır ve toplanan delillerle birlikte oluėturulan dosya ile dl ve disiplin kuruluna sevk edilir.
- Disiplin kuruluna sevk edilen ėrenci yazılı olarak çağrılır ve kurul yelerince savunması alınır.
- Alınan kararlar okul dl ve disiplin kurul defterine gerekçesi ile birlikte Ek-1' e uygun olarak yazılır.

### **3.4.2. Kavramsal Model**

Bu aėamada sistem gereksinimlerinden yola çıkılarak bir veritabanı tasarımında kullanılabilecek bir model oluėturma sz konusudur. Bu modele kavramsal model adı verilmektedir. Kavramsal modellemede gereksinim analizini temsil eden Varlık Baėıntı (E-R) Diyagramları hazırlanır. Bizim alıėmamızda da ncelikle varlık ve nitelikleri oluėturulmuėtur.

Őekil 7'de kurul, ogrenci, olay ve ceza varlıkları ve nitelikleri grlmektedir. "kurul" varlıėında kurul yeleri bilgileri bulunmaktadır. "ėrenci" varlıėında ise disiplin kuruluna gelen ėrencilerin bilgileri bulunmaktadır. "olay" varlıėı ve nitelikleri sayesinde her bir disiplin dosyasının bilgileri tutulacaktır. "ceza" varlıėında ise ynetmeliėe gre verilebilecek cezaların bilgileri tutulacaktır.

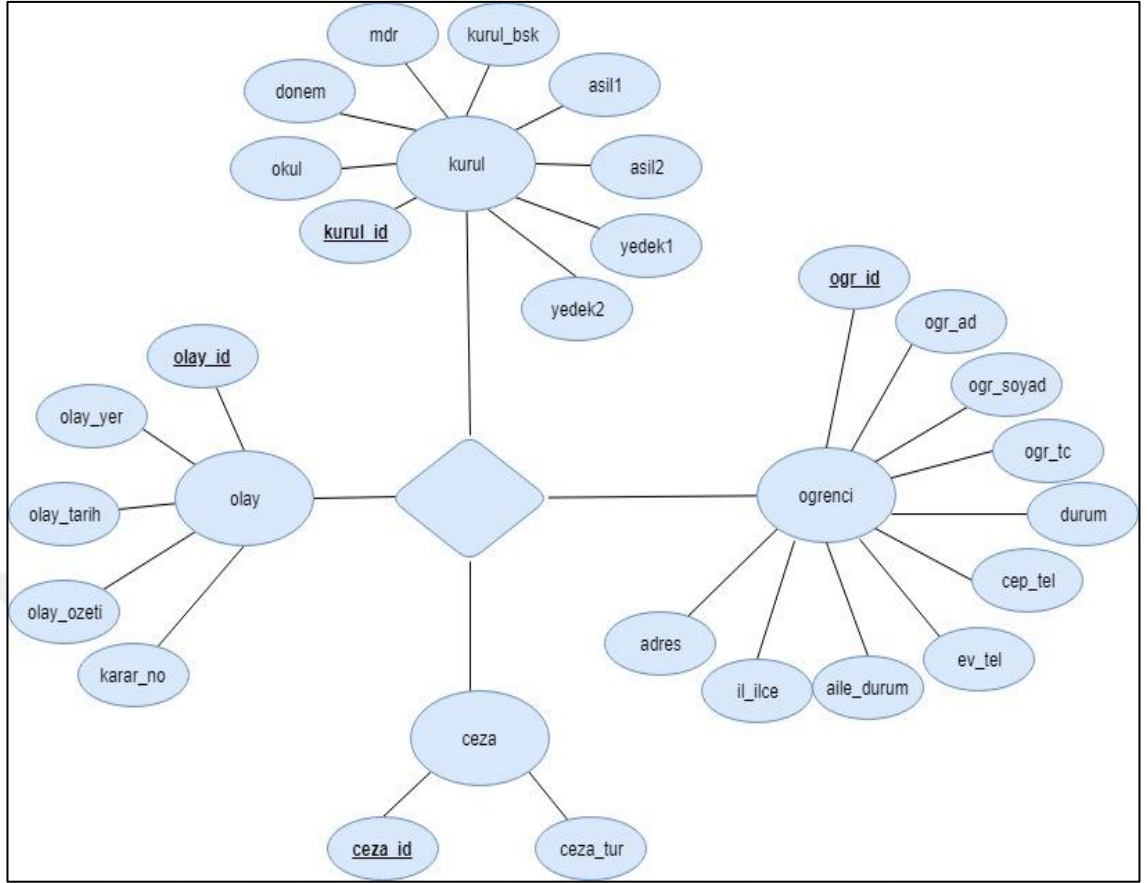

Şekil 7: Varlık Bağntı Diyagramı

### 3.4.3. Mantıksal Model

Varlık ve niteliklerini ihtiyaç analizine göre belirledikten sonra bunların arasındaki ilişkileri belirlememiz gerekmektedir. Bu noktada mantıksal model aşamasına gelmiş bulunmaktayız.

Bir varlıktaki bir eleman diğer bir varlıkta sadece bir elemanla eşleşiyorsa buna bire bir bağıntı, bir varlıktaki eleman diğer varlıkta birden fazla elemanla eşleşebiliyorsa bu tarz bağıntılara da bire çok bağıntı adı verilmektedir. Bir varlıktaki birden çok eleman diğer varlıkta birden fazla eleman ile eşleşebilir. Bu duruma da çoka çok bağıntı ismi verilmektedir. Şekil 8’de bizim çalışmamıza ait varlık ilişkileri görülmektedir.

“olay” ile “dosya” varlıkları “olay\_id” niteliği üzerinden bire çok ilişkilendirilmiştir. Böylece disiplin kuruluna gelen vakalarda olaylar ile dosyalar ilişkilendirilmiştir. “dosya” varlığında iki adet ceza niteliği vardır. Bunlar “onerilen\_ceza” ve “verilen\_ceza” nitelikleridir. Sistemin önerdiği cezalar çeşitli parametreler gözönünde

bulundurularak hafifletilebilir veya ağırlaştırılabilir. Bu iki nitelikte “ceza” varlığı ile ilişkilendirilerek veri tutarlılığı sağlanmıştır. “ceza” varlığı da “ceza\_id” üzerinden “yonetmelik” varlığı ile ilişkilendirilmiştir. Her bir dosyada birden fazla öğrenci olabileceği için “ogrenci” varlığı ile “dosya” varlığı da “ogrenci\_id” niteliği üzerinden bire çok olacak şekilde ilişkilendirilmiştir. “alt\_sinif” ve “ust\_sinif” varlıkları bizim hazırladığımız sınıflandırma için tasarlanmıştır. Bu ikisi arasında da bire çok ilişki vardır. Örneğin “Tütün mamülleri kullanmak” olumsuz davranışı “Zararlı Maddeler” üst sınıfı ile ilişkilendirilmiş olacaktır. Bu bahsedilen varlıklara ek olarak veri tutarlılığı ve tekrarını önlemek için “olay\_yer”, “aile-durum”, “il”, “ilçe”, “durum” ve “uye “ adlı varlıklar oluşturulmuştur.

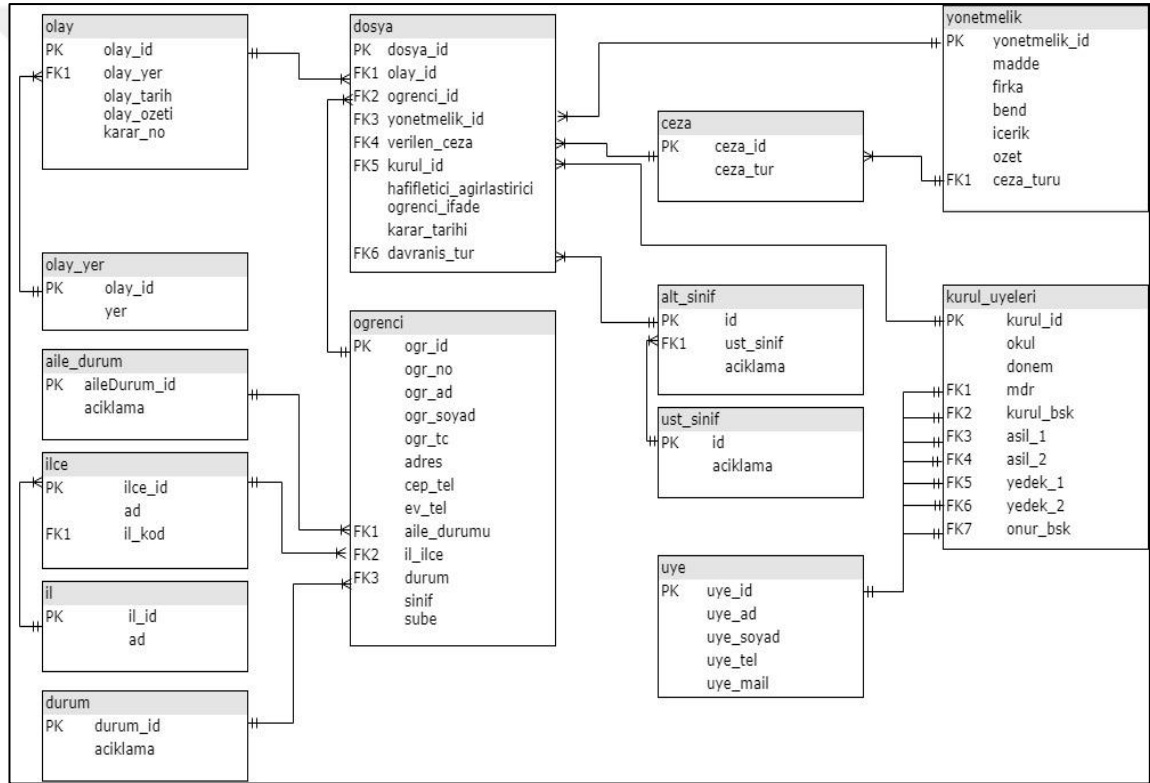

Şekil 8: İlişki Diyagramı

### 3.4.4. Fiziksel Model

Bir bilgi sistemi geliştirilirken gereksinimlerin belirlenmesi, Kavramsal ve Mantıksal Modellerin oluşturulmasının ardından yapılması gereken işlem Fiziksel Modelin tasarlanmasıdır. Fiziksel modelde bir VTYYS(veri tabanı yönetim sistemi) kullanılarak tablolar oluşturulur ve ilişkiler kurulur. Çalışmamızda veri tabanı programı olarak

Microsoft Access 2013'ü tercih ettik. Kavramsal modelde belirlenen tablolar tasarlanıp ilişkilendirildi.

Disiplin işlemlerinde, ilgili her öğrenci için yeni bir "dosya\_id" oluşturularak kayıt yapılmaktadır. Her kayıta olay yeri, ceza maddesi, ceza türü, ifade özeti, hafifletici veya ağırlaştırıcı sebepler gibi detaylı veriler girilmektedir.

Yönetmelikler zaman zaman değişebilmekte veya yeni maddeler eklenebilmektedir. Dolayısıyla sürdürülebilir bir sistem için yönetmelik yönetimi esnek olmalıdır. Şekil 9'da yönetmelik ile ilgili sayfa görülmektedir. Kullanıcı buradan istediği gibi yeni bir yönetmelik girebilecek, bir yönetmelik maddesini değiştirebilecektir. Çalışmanın genişletilmesi durumunda bu işlemlerin otomatik olarak mevzuat sayfasından çekilmesi öngörülmektedir. Örneğin yeni bir yönetmelik maddesi eklendiğinde veya revize edildiğinde programa güncelleme paketi olarak eklenebilecektir. Böylece bu işlemlerin manuel olarak yapılandırılmasının önüne geçilmiş olunacaktır.

id	madde	fikra	bend	icerik	ozet	ceza_turu
164	1	1	a	Okulu, okul eşyasını ve çevresini kirletmek	Okulu, okul eş	Kınama
2 164	1	1	b	Yapması gereken görevleri yapmamak,	Sorumluluk	Kınama
3 164	1	1	c	Kılık-kıyafete ilişkin mevzuat hükümlerine	Kılık-Kıyafet	Kınama
5 164	1	1	ç	Tütün ve tütün mamullerini bulundurmamak	Tütün mamül	Kınama
6 164	1	1	d	Başkasına ait eşyayı izinsiz almak veya kull	İzinsiz Eşya Alr	Kınama
7 164	1	1	e	Yalan söylemek,	Yalan Söyleme	Kınama
8 164	1	1	f	Özürsüz devamsızlık yapmak, okula geldiği	Özürsüz Devan	Kınama
9 164	1	1	g	Okul kütüphanesi, atölye, laboratuvar, par	Okul	Kınama
10 164	1	1	ğ	Kaba ve saygısız davranmak,	Davranış	Kınama
11 164	1	1	h	Dersin ve ders dışı eğitim faaliyetlerinin ak	Ders	Kınama
12 164	1	1	ı	Kopya çekmek veya çekilmesine yardımcı c	Davranış	Kınama
13 164	1	1	i	Yatılı okullarda pansiyona geç gelmek,	Pansiyon	Kınama
14 164	1	1	j	Müstehcen veya yasaklanmış araç, gereç ve	Yayın	Kınama
15 164	1	1	k	Kumar oynamaya yarayan araç-gereç ve do		Kınama
16 164	1	1	l	Bilişim araçlarını amacı dışında kullanmak,		Kınama
17 164	1	1	m	Alınan sağlık ve güvenlik tedbirlerine uyma		Kınama
18 164	1	1	n	Öğretmenin bilgisi ve kontrolü dışında bili:		Kınama
19 164	2	2	a	Kişilere, arkadaşlarına, okul yöneticilerine		Uzaklaştırma
20 164	2	2	b	Pansiyonun düzenini bozmak, pansiyonu t		Uzaklaştırma

Şekil 9: Yönetmelik Tablosu

Bir başka veri tabanı tablosu da Şekil 10'da verilen öğrenci tablosudur. Burada öğrencilere ait veriler tutulmaktadır. Sistemin e-okul ile entegre edilebilmesi durumunda bu bilgilerin elle tek tek girilmesine gerek kalmayacaktır. Ayrıca mevcut sistemde de



öğrenci bilgileri toplu bir listeden (örneğin bir excel sayfasından) toplu olarak aktarılabilir.

ogr_id	ogr_no	ad	soyad	tc	ev_tel	cep_tel	adres	dogum_tarihi	sube	sinif
51	63	Hüseyin	KÖMÜR	63534323130	0 263 563 42 58	0 235 489 97 34	Mahalle mah.	12.10.2003	E	10
62	44	Cengiz	AKIN	48579632564	0 257 487 89 98	0 903 857 68 77	saat mah. günc	1.04.2000	F	12
63	4	Soner	YÜKSEL	5648966545	0264 111 11 11	0 235 489 97 34	Kemalpaşa	7.03.1985	B	10
66	5455	Mehmet	Çiğdem	5665458555	324324	324324	Kemalpaşa	6.03.1985	A	11
67	152	Eren	TEL	3243243243243	7777777777	7777777777	Ferizli	7.03.2005	B	10
68	789	Hayri	ELMAS	5664558955	0264 111 11 22	0 235 489 97 34	ferizli	3.04.2000	A	9
69	1	Semih	YANGIN	456987	0264 111 11 11	5356585458	Ferizli	3.04.2009	A	9

Şekil 10: Öğrenci Tablosu

Geliştirilen bilişim sistemi için en önemli veri tabanı tablolarından biri de dosyaların tutulduğu dosya tablosudur. Yönetmelikte belirtilen disiplin kurallarına aykırı bir suç işlendiğinde her olay için ayrı bir dosya oluşturulmaktadır. Dolayısıyla bir dosyada birden fazla öğrenci bulunabilir. Yani her öğrenci için bir soruşturma dosyası açılmamaktadır. Öğrenciler bu tabloya eklenirken öğrenci tablosundaki birincil anahtar(primary key) olan T.C. numaraları ile eklenmektedir. Yani öğrenci T.C. No bu tabloda yabancı anahtar (foreign key) durumundadır. Bu tabloda bundan başka “karar\_no” alanı bulunmaktadır. Bu aynı zamanda dosya numarasında temsil etmektedir. Bir dosya numarasına bağlı birden fazla öğrenci bulunabilmektedir. İlerleyen süreçte dosya numarası ile sorgulama işlemi gerçekleştirilerek öğrencilere erişim sağlanabilmektedir. “olay\_yeri” alanı disiplin suçunun işlendiği yeri göstermektedir. Program arayüzünden buraya açılır liste kutusundan gelmekte olan veriler üç gruba ayrılmaktadır. Bunlar sınıf, okul ve okul çevresidir. “olay tarihi” ve “karar tarihi” adında iki ayrı tarih bilgisini içeren alan bulunmaktadır. Çünkü olayın gerçekleştiği tarih ile kurulun toplanıp karar vermesi arasında bir zaman farkı bulunmaktadır. “Olay\_özet” alanında olayın kısa bir tanımı bulunmaktadır. Bu alana gelecek veri programın arayüzündeki bir açılır liste kutusundan gelmektedir. Bu alan sayesinde sorgularda program kullanıcısı hızlı bir erişim sağlayabilmektedir. Örneğin bir öğrenci okul içerisinde veya çevresinde sigara içerken tespit edilmiş ve kurula sevk edilmişse maddenin yanı sıra bir özet bölümü ile de veri tabanına eklenmektedir. Şekil 11’de dosya tablosu görülmektedir.

id	karar_n	olay_yeri	olay_tarihi	karar_tarihi	olay_ozet	ogr_tc	ceza_turu	ceza_madde	ogrenci_ifade	hafifletici_agirlastirici
30	1	Derslik	31.3.2017		tütün	1111111111	Kinama	164 1 c	Suçunu Kabul Ediyor	MADDE 166- (1) Disiplin cezası verilmesine sebep d
32	2	Okul Bahçesi	31.3.2017		tütün	2222222222	Kinama	164 1 a	Suçunu Kabul Ediyor	MADDE 168/2,gereğince bir alt ceza uygulanmıştır,
33	3	Okul Bahçesi	31.3.2017		Okul Bahçesi	2222222222	Kinama	164 1 c	Suçunu Kabul Ediyor	MADDE 166- (1) Disiplin cezası verilmesine sebep d
34	4	Derslik	31.3.2017		Okulu, okul eşyasını ve çevresini	2222222222	Kinama	164 1 a	Suçunu Kabul Ediyor	MADDE 166- (1) Disiplin cezası verilmesine sebep d

**Şekil 11: Dosya Tablosu**

Program için raporlama ve diğer resmi işlemlerde kullanılmak üzere genel bilgileri içeren bir “ayarlar” tablosu bulunmaktadır. Şekil 12’de görülen ayarlar tablosunda okulun adı, eğitim öğretim yılı, müdür ve disiplin kurulu üyelerinin isimleri bulunmaktadır. Disiplin kurulu müdür baş yardımcısının başkanlığında üç asil iki yedek üyeden oluşmaktadır. Bunun yanında onur kurulu başkanı ve okul aile birliği başkanı kurulun üyeleridir. Sistemin milli eğitim bakanlığının kullandığı e-okul sistemine entegrasyonu mümkün olursa eğer bu bilgilerde otomatik olarak çekilebilecektir.

kurul_uyeleri											
id	okul	donem	mdr	kurul_bsk	asil1	asil2	yedek1	yedek2	onurbk		
1	Sakarya MTAL	2018-2019	1	2	3	4	5	5	7		
2	Borsa İstanbul Recepbey MTAL	2019-2020	1	2	4	5	0	0	7		
3	Borsa İstanbul Recepbey MTAL	2019-2020	1	2	3	3	0	0	7		

**Şekil 12: Kurul Tablosu**

### 3.5. Disiplin Yazılımı

#### 3.5.1. .NET Platformu

.NET platformu; Microsoft firması tarafından geliştirilen masaüstü, web ve mobil uygulamaları ve web hizmetleri sağlayan bir uygulama geliştirme platformudur.

.NET platformu ortak dil desteği ile birden fazla programlama dilleri ile çalışmaya olanak sağlamış, dolayısıyla da tek bir programlama diline bağlı kalmayı da ortadan kaldırmıştır.

#### 3.5.2. .NET Platformunun Yapısı

.NET platformunun bileşenleri Şekil 13’de verildiği gibi bir yapıdadır.

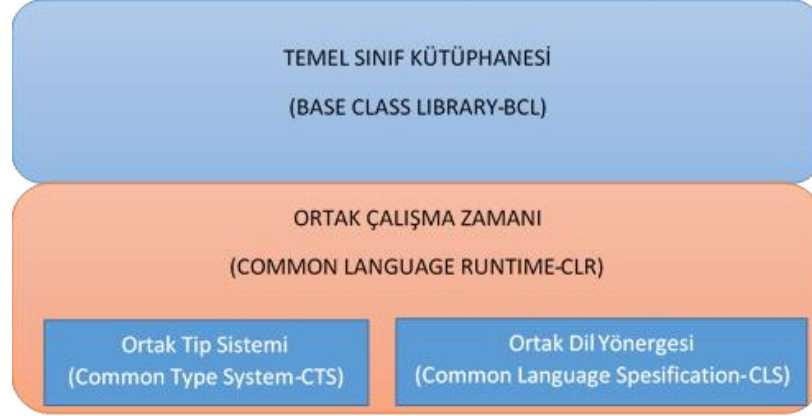

**Şekil 13:** .NET Platformu Bileşenleri

**Ortak Çalışma Zamanı (Common Language Runtime – CLR)** .NET platformu kodu çalıştıran ve işletim sistemleri arasındaki farkı gidermek için program kodunu ortak bir ara dile çevirir. Bu ara dile CLR denmektedir.

#### **Ortak Tip Sistemi (Common Type System – CTS)**

.Net platformu altında bulunan dillerdeki değişken tiplerinin birbiriyle uyumlu olmasını sağlayan sistemdir.

CLR tarafından desteklenen bütün veri tiplerini ve programlama yapılarını tanımlar ve bu yapıların birbirleriyle nasıl haberleşeceğini belirtir. CTS, .NET destekli tiplerin aynı veri tipini kullanmasını sağlar.

#### **Ortak Dil Yönergesi (Common Language Specification – CLS)**

.NET platformunun en büyük avantajı farklı programlama dillerinde yazılabilmesidir. Bunun için belirli standartlara uyulması gerekmektedir. Bu standartlar Ortak Dil Yönergesi(CLS) ile tüm .NET dillerinin kabul edebileceği ortak tip ve programlama altyapısını tanımlayan bir listedir. Eğer bu yönergeye göre yazılım geliştirilirse tüm .NET dilleri tarafından tanınacaktır.

#### **Temel Sınıf Kütüphanesi (Base Class Library - BCL)**

Bir yazılım geliştirilirken sınıfların bulunduğu bazı kütüphanelere gerek duyulmaktadır. Bu kütüphaneler temel işlemlerde kullanılacak veri tiplerini barındırdığı gibi aynı zamanda uygulamalarda kullanılacak servislere de destek sağlar. Yazılımda bu kütüphaneler programın en üstünde referans olarak verilmelidir.

### 3.5.3. .NET Assembly

.NET'in en büyük avantajlarından biri de platformdan bağımsız çalışabilmesidir. Bunun için öncelikle farklı dillerde yazılan programlar makine diline çevrildiğinde platform bağımsız olabilmektedir. Makine diline dönüştürülmeden önce CIL adı verilen assembly temelli bir ara dile çevrilir. CIL adlı ara diline dönüştürülen program derlendiğinde CLR, JIT derleyicisi ile (JIT Compiler) program kodlarını makine diline çevirir. Bu derleme neticesinde yazılım işletim sistemlerinden bağımsız hale gelir. .NET Assembly Şekil 13'deki bileşenlerden oluşmaktadır;

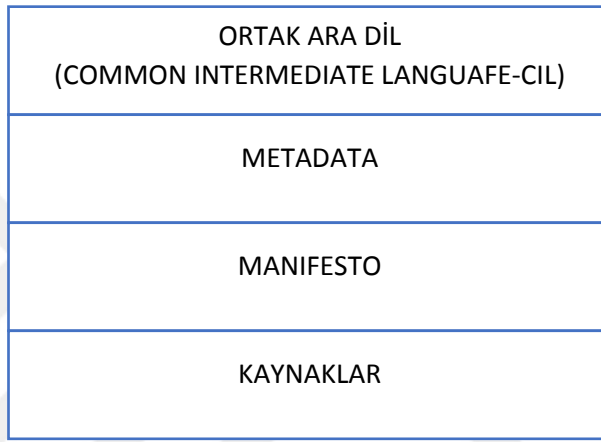

Şekil 14: .NET Assembly

#### Ortak Ara Dil (Common Intermediate Language – CIL)

.NET platformunu kullanan programlama dillerinde kullanılan program dilinden bağımsız olarak bir ara dil olan CIL'e dönüştürür.

Genel bir kural olarak bir programlama dilinde yazılmış bir uygulama bilgisayarın anlayabileceği makine diline çevrilmelidir. .NET platformunda kodlar öncelikle ara dil olan CIL'e çevrilir daha sonra da Just in Time (JIT) Compiler (Tam zamanında derleyici) adındaki bir derleyici ile makine diline çevrilir. Çünkü CIL tek başına çalıştırılabilir bir kod değildir. Bu sebepten derlenip makine diline çevrilir.

#### Metadata

Bir yazılımda bulunan tüm veri tipleri, sınıf, metot vs. bu dosyada tutulur.

## Manifesto

.Net platformunda makine dilinden önce assembly tabanlı bir ara dile çevrildiğinden bahsetmiştik. Bu assembly dosyasının temel bilgileri manifesto dosyası içerisinde tutulur.

## Kaynaklar

Assembly kodlarının üyelerin kullandığı yönetimsel olmayan library, dosyaları vb. kapsamaktadır.

### 3.5.4. Giriş Ekranı

Şekil 15 programın giriş ekranıdır. Programı çalıştırdıktan sonra bu sayfadan kullanıcı adı ve parola ile sisteme giriş yapılmaktadır. Doğru kullanıcı adı ve parola girilirse “Session” metodu ile oturum açılmakta ve kullanıcı “anasayfaya” yönlendirilmektedir.

Şekil 15: Disiplin Programı Güvenlik Ekranı

Şekil 16’da görülen ana sayfada dokuz adet seçenek bulunmaktadır. “Öğrenci İşlemleri” bağlantısı ile öğrenci sayfasına erişim sağlanmaktadır. “Öğrenci Ara” butonu ile öğrenci profiline hızlı erişim sağlanabilmektedir. “Yönetmelik” butonundan da mevcut disiplin yönetmeliğine erişim sağlanabilmektedir. “Dosya” seçeneği disiplin dosyalarının tutulduğu yerdir. “Verilen Cezalar” bölümü ise bir öğrencinin varsa önceki zamanlardaki disiplin profilini göstermektedir. “Ayarlar” bölümü ile kurumla ilgili

temel veriler girilebilmektedir. “Rapor Al” seçeneği ile çeşitli raporlar alınabilmektedir. “Hakkında” bölümü programın sürüm ve yazılım bilgilerini içermekte, “Yardım” seçeneği ise programın kullanımı hakkında bilgi sunmaktadır.

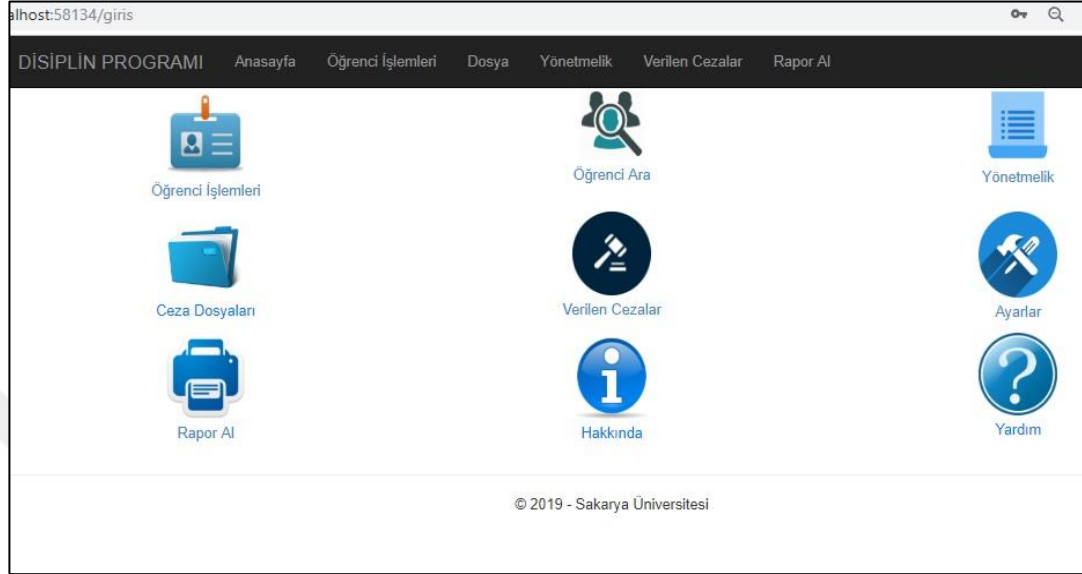

**Şekil 16:** Disiplin Programı Giriş Ekranı

Kısaca bahsettiğimiz ana ekran formundan sonra buradan erişim sağlayabileceğimiz bazı pencereler ile ilgili başlıklar halinde bahsedilecektir.

### 3.5.5. Öğrenci Ekleme

Anasayfadan veya üst menüden “Öğrenci İşlemleri” seçeneğine tıklandığında Şekil 17’deki sayfa açılmaktadır. Bu sayfada görülen ekran öğrenciler ile ilgili işlemlerin yapıldığı penceredir. Buradan yeni bir öğrenci kaydı, öğrenciye ait bilgilerin güncellenmesi veya öğrencinin daha önceki cezalarına göz atma gibi işlemler yapılabilmektedir.



**Şekil 17:** Öğrenci İşlemleri Sayfası

Bu sayfadaki “öğrenci ekle” seçeneği ile yeni bir öğrenci kaydı yapılabilmektedir. Sistemin e-okul ile entegre olması durumunda bu bilgiler milli eğitim bakanlığının veri tabanından otomatik olarak çekilebilecektir. Öğrenci kayıt ekranından öğrenciye ait no, ad, soyad, sınıfı, pansiyonda kalıp kalmadığının bilgisi olan yatılı/gündüzlü bilgisi, T.C. numarası, doğum tarihi, iletişim bilgileri ve adresleri girilmektedir. Kaydet butonuna basıldıktan sonra önemli alanların doldurulup doldurulmadığı “validation controller” ile kontrol edilir. Eğer tüm alanlar eksiksiz bir şekilde doldurulmuş ise aynı numaralı başka bir öğrenci kaydının olup olmadığı “mükerrer kayıt” fonksiyonu çalışır ve gerekli kontroller yapılır. Tüm bu kontroller sonucunda form doğru bir şekilde doldurulmuşsa kaydın başarılı bir şekilde yapıldığına ilişkin bir onay mesajı gelir ve öğrenci fotoğrafı görüntülenir. Öğrenci fotoğrafı seçilmediyse “fotoYok.png” varsayılan resmi ekranda görülür. Daha önce kayıtlı bir öğrenci bilgileri de “öğrenci güncelleme” sayfasından değiştirilebilmektedir. Kayıt ve güncelleme işlemlerinin yapıldığı sayfalar Şekil 16’da verilmiştir.

**ÖĞRENCİ KAYIT FORMU**

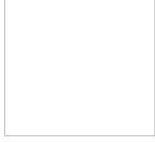

Ad :

Soyad :

No :

T.C. No :

Sınıf :

Şube :

Yatılı/Gündüzlü :

Aile Durumu :

Doğum Tarihi :  ...

Ev Tel :

Cep Tel :

Adres :

İl :

İlçe :

**Kaydet**

**ÖĞRENCİ ARAMA FORMU**

Oğrenci Bul :  **Bul**

---



Ad :

Soyad :

No :

T.C. No :

Sınıf :

Şube :

Yatılı/Gündüzlü :

Aile Durumu :

Doğum Tarihi :  ...

Ev Tel :

Cep Tel :

Adres :

İl :

İlçe :

**Güncelle** **Kaydı Sil**

**Şekil 18:** Öğrenci Kayıt ve Güncelleme İşlemlerinin Yapıldığı Sayfalar

### 3.5.6. Yönetmelik Ekranı

Ülkemizde disiplin ile ilgili yönetmelik ortaöğretim kurumları yönetmeliğinin üçüncü bölümünde yer almaktadır. 164. Maddede ise disiplin cezası gerektiren fiil ve davranışlar yazmaktadır. Şekil 19 daki ekran görüntüsü verilen menüden yeni maddeler girilebilmekte, güncellenebilmekte veya silinebilmektedir. Ayrıca disiplin yazılımını kullanan kullanıcılar bu seçenekten cezalara göz atabilmektedir. Yazılımın geliştirilmesi



durumunda bu bilgiler otomatik olarak da çekilebilir. Şimdilik bilgilerin elle girilmesi gerekmektedir. Yönetmelik ile ilgili işlemlerin yapıldığı arayüz Şekil 19’da verilmiştir.

DİSİPLİN PROGRAMI											
Anasayfa		Öğrenci İşlemleri		Dosya		Yönetmelik		Verilen Cezalar		Rapor Al	
	id	madde	fıkra	bend	icerik	ceza_turu					
Düzenle Sil	5	164	1	ç	Tütün ve tütün mamullerini bulundurmak veya kullanmak,	Kınama					
Düzenle Sil	6	164	1	d	Başkasına ait eşyayı izinsiz almak veya kullanmak,	Kınama					
Düzenle Sil	7	164	1	e	Yalan söylemek,	Kınama					
Düzenle Sil	8	164	1	f	Özürsüz devamsızlık yapmak, okula geldiği hâlde özürsüz eğitim ve öğretim faaliyetlerine, törenlere ve diğer sosyal etkinliklere katılmamak, geç katılmak veya erken ayrılmak	Kınama					
Düzenle Sil	9	164	1	g	Okul kütüphanesi, atölye, laboratuvar, pansiyon veya diğer bölümlerden aldığı kitap, araç-gereç ve malzemeyi zamanında vermemek, eksik vermek veya kötü kullanmak,	Kınama					
Düzenle Sil	10	164	1	ğ	Kaba ve saygısız davranmak,	Kınama					
Düzenle Sil	11	164	1	h	Dersin ve ders dışı eğitim faaliyetlerinin akışını ve düzenini bozacak davranışlarda bulunmak,	Kınama					
Düzenle Sil	12	164	1	ı	Kopya çekmek veya çekilmesine yardımcı olmak,	Kınama					
Düzenle Sil	13	164	1	i	Yatılı okullarda pansiyona geç gelmek,	Kınama					
Düzenle Sil	14	164	1	j	Müstehcen veya yasaklanmış araç, gereç ve dokümanları okula ve okula bağlı yerlere sokmak veya yanında bulundurmak,	Kınama					
Düzenle Sil	15	164	1	k	Kumar oynamaya yarayan araç-gereç ve doküman bulundurmak,	Kınama					
Düzenle Sil	16	164	1	l	Bilişim araçlarını amacı dışında kullanmak,	Kınama					
Düzenle Sil	17	164	1	m	Alınan sağlık ve güvenlik tedbirlerine uymamak.	Kınama					
Düzenle Sil	18	164	1	n	Öğretmenin bilgisi ve kontrolü dışında bilişim araçları ile meşgul olmak ve dersin akışını bozmak	Kınama					
Düzenle Sil	19	164	2	a	Kişilere, arkadaşlarına, okul yöneticilerine, öğretmenlerine ve diğer çalışanlarına karşı okul içinde ve dışında sözle, davranışla veya sosyal medya üzerinden hakaret etmek, hakareti paylaşmak, yaymak veya başkalarını bu davranışa kışkırtmak,	Uzaklaştırma					
Düzenle Sil	20	164	2	b	Pansiyonun düzenini bozmak, pansiyonu terk etmek, gece izinsiz dışarıda kalmak,	Uzaklaştırma					

Şekil 19: Yönetmelik İle İlgili İşlemlerin Yapıldığı Arayüz Ekranı

### 3.5.7. Ceza Dosyaları

Ortaöğretim kurumlarında disiplin cezası gerektiren bir durum olması durumunda dosya oluşturulmaktadır. Bir olayda birden fazla öğrenci olsa dahi her öğrenci adına dosya oluşturulmayıp olay üzerinden bir dosya açılmaktadır.

Şekil 20’de ceza dosyası oluşturma ekranı görülmektedir. Burada yeni bir dosya açılacaksa dosya\_no veri tabanındaki son kayıttan sonraki numara ile otomatik olarak gelmektedir. Bir olayda birden fazla öğrenci olabileceği için öncelikle olay bilgileri sisteme kaydedilmektedir. Olay yeri seçeneğinden olayın gerçekleştiği yer girilmektedir. Örneğin okul bahçesi, derslik veya okul çevresi olabilir. Bu seçenek daha sonra istatistiki bilgiler alınabilmesi açısından kullanıcının yazması yerine açılır liste şeklinde gelmektedir. Buradaki seçenekler isteğe bağlı olarak arttırılabilir. Daha sonra olay tarihi girilir. Tüm bu girişlerin ardından olay kategorisi seçilmektedir. Seçilen kategoriye göre alt kategori tercihi yapılmaktadır. Kategori seçiminin ardından ilgili

yönetmelik maddesi seçilir ve ileri butonuna basılarak olay veri tabanına kaydedilir. Ardından dosya oluşturma sihirbazının ikinci aşamasına geçilir.

**DOSYA OLUŞTURMA SİHİRBAZI**

Dosya(olay) Numarası :

Olay Yeri :

Olay Tarihi :

Olay Kategorisi :

Olay Alt Kategori :

Disiplin Yönetmeliği :

id	madde	fikra	bend	icerik	ceza_turu	
13	164	1	i	Yatılı okullarda pansiyona geç gelmek,	Kınama	Seç
20	164	2	b	Pansiyonun düzenini bozmak, pansiyonu terk etmek, gece izinsiz dışarıda kalmak,	Uzaklaştırma	Seç
56	164	3	s	Pansiyon düzenini bozmayı, pansiyonu terk etmeyi ve gece izinsiz dışarıda kalmayı alışkanlık hâline getirmek,	Okul Değişirme	Seç

  
Kaydet ve İlerle

[1/2]

**Şekil 20:** Öğrenci Dosyalarının Oluşturulduğu Arayüz Ekranı

Dosya oluşturmak için olay bilgileri girildikten sonra ikinci aşamaya geçilir. Şekil 21’de görülen bu sayfadan öğrenci numarası girilerek dosyaya öğrenci eklenir. Öğrenciye ait bilgiler ilişkisel veri tabanından çekildiği için öğrenci bilgileri ekranda görülür. Öğrencinin ifadesi ve savunması buradaki ilgili yerden girilir. Karar tarihi alanına kurulun toplanıp karar aldığı tarih girilir. Çünkü olay tarihi ve karar alma tarihi farklılık gösterebilmektedir. Bir önceki sayfadan olayla ilgili yönetmelik maddesi seçildiği için burada tavsiye kararı alanına yönetmelik gereği verilecek ceza gelmektedir. Ancak kurul çeşitli parametreleri göz önünde bulundurarak bu cezayı hafifletebilir veya ağırlaştırabilir. Örneğin öğrenci daha önce de aynı davranıştan ceza almışsa bir üst ceza ile cezalandırılabilir. Yada öğrencinin iyi hali veya disiplin kuruluna gelmesine neden olacak davranışı gerçekleştirirken içinde bulunduğu şartlar göz önünde bulundurulur bir alt ceza verilebilir. Program üzerindeki radio butonlardan biri seçilerek verilecek cezaya karar verilir. Son olarak kurul üyelerinin seçilmesi gerekmektedir. Burada değişkenlik gösterebilecek kurul üyeleri asil

üyelerdir. Zira asil üyelerden birisi herhangi bir sebeple kurula katılamamışsa veya ilgili öğrenciyi asil bir üye disiplin kuruluna sevk etmişse yerine yedek üye seçilmelidir. Değişmeyecek kurul üyelerinin tayini çıkması veya herhangi bir sebeple okulla ilişkisi kesilmesi durumunda “ayarlar” sayfasından bu üyeler de değiştirilebilir.

DOSYA OLUŞTURMA SİHİRBAZI

Öğrenci Numarası: 1

Ad-Soyad : Semih YANGIN  
Sınıf : 9/A  
Numara : 1  
Daha önceki ceza sayısı :

Öğrenci İfadesi  
Öğrenci Savunması  
Karar Tarihi : gg.aa.yyyy  
Yönetmelik Maddesi  
Tavsiye Kararı  
Tercih :  Tavsiye Kararı  Üst Ceza  Alt ceza  
Verilen ceza

Sabit Kurul Üyeleri

adSoyad	Görevi
Ali DEMİRRR	Müdür
Veli KAYA	Kurul Başkanı
Hayriye ZÜMRÜT	Onur Başkanı

Kurul Üyesi1 : Hasan ALTINN  
Kurul Üyesi2 : Ayşe TUNÇ Label

[2/2]

Değişiklikleri Kaydet

**Şekil 21:** Dosya Oluşturma Sihirbazının İkinci Sayfası

İkinci sayfadaki bilgiler doğru bir şekilde doldurulduktan sonra değişiklikleri kaydet butonuna basılarak dosya oluşturulmuş olur. Eğer bilgiler doğru bir şekilde doldurulmuşsa Şekil 21’deki onay sayfası ekrana gelmektedir. Gelen sayfada da iki seçenek bulunmaktadır. Eğer dosya bir öğrenciden oluşuyorsa başkaca bir işlem yapılmadan “Hayır” butonuna tıklanarak süreç sonlandırılır. Yada “Evet” butonuna basılarak dosya oluşturma sihirbazının ikinci sayfasına yönlendirme işlemi yapılarak yeni bir öğrenci aynı dosyaya kaydedilebilir.



**Şekil 22:** Dosya Oluşturma Onay Sayfası

Dilenirse dosya düzenleme sayfasından daha sonra da yeni bir öğrenci eklemesi yapılabilir. Şekil 21’de görülen bu sayfada dosya numarası girilerek öncelikle dosyaya erişim sağlanır. Dosya numarası ile ilişkili öğrenciler açılır liste kutusunda listelenir. Buradan bir öğrenci seçilmesi durumunda öğrenciye ait bilgiler ekran görüntülenir. Dilenirse öğrencinin dosyadaki bilgileri(ifade, savunma, tarih vb.) bu sayfadan güncellenebilmektedir.

id	madde	fıkra	bend	icerik	ceza_turu
57	164	3	§	Kesici, delici, yaralayıcı ve benzeri aletlerle kendine zarar vermek.	Okul Değişirme

**Şekil 23:** Dosya Düzenleme Sayfası

### 3.5.8. Rapor Alma

Bir öğrenci disiplin kurulunun toplanması sonucu herhangi bir ceza alırsa birkaç resmi evrakın düzenlenmesi gerekmektedir. Üst yazı ve aile bilgilendirme tutanağı bunlardan bazılarıdır. Bu tutanaklar iki nüsha halinde alınıp biriside dosyada tutulmaktadır.

Öğrenci bilgileri girilip gerekli alanlar doldurulduktan sonra “Üst Yazı Yazdır” butonuna tıklanarak Şekil 24’de görülen form çıktı alınabilir. Bu formda öğrencinin kişisel bilgilerinin(ad, soyad, sınıf, numara) yanında başarı durumu ailesinin durumu gibi bilgiler de yer almaktadır. Cezayı gerektiren davranış ve ceza için uygun görülen ceza maddesi bu formda yazmaktadır. Eğer öğrencinin cezası hafifletilmiş veya ağırlaştırılmışsa yine burada belirtilmesi gerekmektedir. Program tüm bu bilgileri daha önce girilen verilerden çekmekte böylece zaman tasarrufu sağlanmaktadır. Ayrıca tekrar bu veriler girilmediği için gereksiz veri tekrarının önüne geçilmiştir.

OKUL ÖĞRENCİ ÖDÜL VE DISİPLİN KURULU KARARI			
ogr durum			
Karar No	:		
Karar Tarihi	:	12.4.2017	
ÖĞRENCİNİN			
Adı- Soyadı	:	Refik KİBAR	
Doğum Tarihi	:	1.3.1990	
Sınıf - Okul No	:	12 A 152	
Yatılı veya Gündüzlü Olduğu	:		
Başarı Durumu	:	Orta	
Sağlık Durumu	:	İyi	
Ailesinin Ekonomik Durumu	:	Normal	
Ailesi ile Birlikte Oturup Oturmadığı	:		
Anne Babasının Sağ Olup Olmadığı	:		
Anne Babasının Öz Olup Olmadığı	:		
Ailesinin Yanında Okuyup Okumadığı	:		
Büyüyüp Yetiştığı Çevre	:	Sakarya	Ferizli
Ailesinin Oturduğu Çevre	:	Sakarya	Ferizli
Şimdiye kadar aldığı ceza sayısı	:		
Cezayı Gerektiren Davranışın Yapıldığı Yer ve Tarihi	Derslik	3.4.2017	
Cezayı gerektiren davranışın çeşidi	:	İzinsiz Eşya Alma	
Cezayı gerektiren davranışın nedeni	:	İzinsiz Eşya Alma	
Olayla ilgili olarak			
Cezalandırılan öğrencinin ifadesinin özeti	Suçunu Kabul Ediyor		
Tanıkların ifadesinin özeti			
Varsa cezayı gerektiren davranışının tespitine yarayan diğer deliller			
Cezayı hafifleten veya şiddetlendiren nedenler	:	MADDE 168/2.gereğince bir alt ceza uygulanmıştır.	
Okul disiplin kurulu kanaati	:	Suçlu Bulundu	
Verilen cezanın çeşidi ve dayandığı yönetmelikler	:	Kınama	164 1 d

Şekil 24: Disiplin Kurulunca Ceza Verildikten Sonra Hazırlanan Üst Yazı Örneği

Program aracılığı ile bazı istatistiki verilere de ulaşılabilir. Yine “raporlar” seçeneği ile ulaşılabilen Şekil 25’deki sayfadan seçilen tarihler arasında verilen cezalara ait sayısal verilerin yer aldığı bir tablo ekranda gösterilmektedir. Aynı sayfada en çok verilen cezalar grafikte gösterilmektedir. Bu veriler her yılın sonunda öğretmenler kurulu toplantısında öğretmenlerle paylaşılmaktadır.

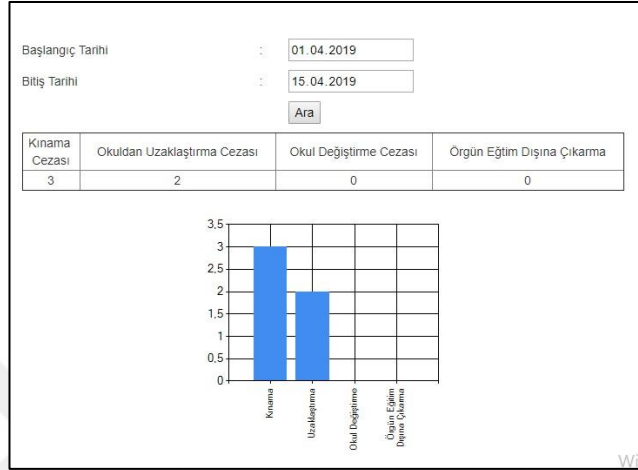

Şekil 25: Ceza İstatistiği Sayfası

## SONUÇ VE DEĞERLENDİRMELER

Eğitim-öğretim her ülke için birinci öncelikli bir konudur. Kaliteli bir eğitim için sağlıklı bir disiplin anlayışının geliştirilmesinin gerektiği yadsınamaz bir gerçektir. Yapılan literatür taramasında ortaöğretim kurumlarında yürütülen disiplin işlemleri için tasarlanmış bir modele ve yazılıma rastlanılmamıştır. Bu durum çoğu okul tarafından disiplin işlemlerinin klasik yöntemlerle bilişim sistemlerinden yeterince faydalanılmaksızın yürütüldüğünü göstermektedir.

Bu çalışma ile ortaöğretim kurumlarında kullanılmak üzere bir yazılım modeli geliştirilmiştir. Geliştirilen modelle ve yazılımla disiplin işleri kolay bir şekilde yönetilebilecektir. Yönetmelik gereği bir öğrenciye disiplin cezası verilmeden önce öğrencinin söz konusu fiili daha önce yapıp yapmadığına bakılması gerekmektedir. Hazırlanan program sayesinde ceza detayları görülerek, öğrencinin disiplin olayı geçmişine hızlıca göz atılabilir. Böylece ceza hafifletilebilir veya ağırlaştırılabilir. Ayrıca, disiplin kurulunun nihai kararı ve müdürün onaylamasından sonra cezanın kayıtlara geçirilmesi, öğrenci ve ailesine tebliğ edilmesi gerekmektedir. Bu gibi işlemlerin de program tarafından yapılması sağlanabilmektedir. Uzun vadede bu çalışma ile hedeflenen faydalar da şunlardır:

- Geliştirilen yazılımın sadece mevcut disiplin yönetmeliğine göre değil değişen şartlara uyum sağlayabilecek esnek ve genişletilebilir olmasıdır,
- Uzun vadede elde edilen veriler kullanılarak iyi eğitim politikaları geliştirebilmek,
- Milli Eğitim Bakanlığına bağlı okullarda kullanılan E-Okul sistemine entegre olabilecek bir yazılım geliştirmek,
- Bir öğrencinin disiplin yönünden profiline hızlı bir erişim sağlayabilmek ve önleyici tedbirler alabilmektir.

Mevcut program, öğrenci bilgileri ve yönetmelikle ilgili bilgiler manuel girilecek şekilde hazırlanmıştır. Gelecekte programın e-okul ile entegre edilmesi durumunda öğrenci bilgileri kayıt etmeksizin doğrudan çekilebilir. Ayrıca yönetmelikle ilgili bilgiler de, disiplin programlarına bağlantılı merkezi bir veri tabanında tutulabilir.

Böylece kurumlara düşen iş yükü azaltılırken daha hızlı ve doğru bilgi transferi sağlanmış olur.





## KAYNAKÇA

### *Kitaplar*

- Altındaş, E. (2000). Öğretim Becerileri. Ankara, Nobel Yayınları.
- Aydın, A.: “Sınıf Yönetimi”, Anı Yayıncılık, Ankara, (1998) 138
- Başar, H. (1999). Sınıf Yönetimi. Ankara: MEB yayınları.
- Başaran, İ.(1984). Eğitime Giriş, Beşinci Baskı, Sevinç Matbaası, Ankara.
- Boynton, M. ve Boynton, C. (2007). Eğitimciler için disiplin sorunlarını önleme ve çözüme rehberi. (Çev. Tülin Büyükalkan). İstanbul: Redhouse Eğitim Kitapları.
- BOZ, H. (2003). Sınıf yönetme sanatı. İstanbul: Zambak Yayınları.
- Burden, P. (2003). Classroom management: Creating a successful community (2. Baskı). The USA: John Wiley Publishing
- CELEP, C. (2000). Sınıf yönetimi ve disiplini. Ankara: Anı Yayıncılık
- Celep, C. (2008). Sınıf Yönetiminde Kuram ve Uygulama, Ankara, Pegem Akademi Yayıncılık, s. 237-362.
- CORONEL, Morris C. ve Rob P.(2009), Database Systems: Design, Implementation, and Management, Ninth Editetion, 2009.
- Çelik, K. (2006). Etkili Sınıf Yönetimi, Ed.: Hüseyin Kıran, Ankara, Anı Yayıncılık, s. 241-259.
- Demirtaş, H ve Güneş, H. (2002). Eğitim Yönetimi ve Denetimi Sözlüğü. Ankara: Anı Yayıncılık.
- ERDEM, A. R. (2011). Sınıf disiplini ve kuralları. R. Sarpkaya (Editör). Sınıf yönetimi. Ankara. İhtiyaç Yayıncılık, ss. 81-110.
- Giancola, S. P. And Banicky, L. (1998). Discipline. Education Policy Brief, 3, 1-5.
- Gordon, T. (1997). Etkili Öğretmenlik Eğitimi, Çev: E. Aksay, İstanbul, Sistem Yayıncılık, s. 21-186.
- Harris, N., Karen E., ve Ann, B. (2000). Challenges to School Exclusion : Exclusion, Appeals and the Law. London, GBR: Routledge.
- KANTOS, Z. E., TAŞDAN, M. ve KANTOS, T. (2007). Sınıf kuralları. Z. Cafoğlu (Editör). Yeni gelişmeler doğrultusunda sınıf yönetimi. Ankara. Grafiker Yayıncılık, ss. 121-162.
- Kılbaş, Ş. K. (2003). Sınıf yönetimi. Adana: Nobel Kitabevi.

- Mendler, A. (2007). What Do I Do When...? : How to Achieve Discipline With Dignity in the Classroom. Bloomington, IN, USA: Solution Tree Press.
- Oğuzkan, F.(1974). Eğitim Terimleri Sözlüğü, Türk Dil Kurumu Yayınları, Ankara.
- ÖZDEMİR, Asım. “Öğrenci Disiplin İşleri ve Uygulamaları”, E.KARİP (Ed.), Sınıf Yönetimi,Ankara, Pegem-A Yayıncılık, 2007.
- Romi, S., Freund, M. (1999). Teachers, students and parents” attitudes towards disruptive behaviour problems in high school: A case study. Educational Psychology, 19(1), 53-70.
- Sarıtaş, M. (2000). Sınıf Yönetimi ve Disiplinle İlgili Kurallar Geliştirme ve Uygulama, Sınıf Yönetiminde Yeni Yaklaşımlar, Ankara: Nobel Yayın Dağıtım.
- Sönmez, V. (1987). Sevgi Eğitimi. Ankara: Şafak Matbaası.
- Tauber, R.T. (1999). Classroom Management : Sound Theory & Effective Practice. USA: Greenwood Press
- Tertemiz, N. (2000). Sınıf Yönetimi, Ed.: Leyla Küçükahmet, Ankara, Nobel Yayıncılık, s. 51
- TERTEMİZ, N. (2010). Sınıf yönetimi ve disiplini modelleri. L. Küçükahmet (Editör). Sınıf yönetimi. On Birinci Baskı. Ankara. Pegem Akademi, ss. 109-156
- TOSUN, Ü. (2002). Onurlu disiplin. İstanbul: Beyaz Yayınları.
- Türk Dil Kurumu Sözlüğü, (1992). İstanbul.
- Uzun, S. A. (2001). Özgürleştirilen Disiplin, Bilge Yayıncılık, İstanbul.
- Wiseman, D. G. ve Hunt, G.H. (2014). Best practice in motivation and management in the classroom. Illinois: Charles C. Thomas Publisher.
- Wolfgang, C. H. (1999). Solving Discipline Problems. New York: John Wiley & Sons, Inc.
- Yavuzer, H. (2000). Okul Çağı Çocuğu. İstanbul: Remzi Kitabevi.

## **Tezler**

- Aygün, A.(2013). Anadolu Liselerinde Görev Yapan Öğretmenlerin Karşılaştıkları Disiplin Problemleri Ve Bunlara Baş Etme Yolları, Yüksek Lisans Tezi, İstanbul
- Balay, R. (2002). 2000’li Yıllarda Sınıf Yönetimi, Ankara, Ankara Üniversitesi Sosyal Bilimler Enstitüsü, s. 103.
- Bayraktar, B.(2015). Ortaöğretim Okullarında Yaşanan Disiplin Vakaları Ve Okul Müdürlerinin Önleyici Uygulamaları (Rize İli Örneği), Avrasya Üniversitesi Sosyal Bilimler Enstitüsü, Yüksek Lisans Tezi, Trabzon.
- Çiftçi, M.(2008). Disiplin Cezası Alan ve Almayan Lise Öğrencilerinin Ahlaki Yargı Yetenekleri Bilişsel Çarpıtmaları ve Empatik Becerilerinin Karşılaştırılması, Atatürk Üniversitesi, Sosyal Bilimler Enstitüsü, Doktora Tezi, Erzurum.
- Gökhan, S.,(2007). İlköğretim Okullarında Uygulanan Disiplin Uygulamaları ve Veli Beklentileri Üzerine Nitel Bir Araştırma, Yüksek Lisans Tezi, İstanbul: Yeditepe Üniversitesi Sosyal Bilimler Enstitüsü. .
- Güner, Ü.(2009). Meslek Liselerinde Görev Yapan Öğretmenlerin Disiplin Anlayışları ve Disiplin Uygulamaları, Yeditepe Üniversitesi, Sosyal Bilimler Enstitüsü, Yüksek Lisans, İstanbul. .
- KÖK, M.(2007). Ortaöğretim Kurumlarındaki Öğretmen, Rehber Öğretmen ve Yöneticilerin Ortaöğretim Kurumları Ödül ve Disiplin Yönetimindeki Ceza Gerektiren Davranışlar ile Cezalara İlişkin Görüşleri, Hacettepe Üniversitesi, Sosyal Bilimler Enstitüsü, Doktora Tezi, Ankara.
- ÖZCAN, H. Ö. (2008). İlköğretim okulu yöneticilerinin okuldaki disiplin yaklaşımları, Yüksek Lisans Tezi (220451), Yeditepe Üniversitesi Sosyal Bilimler Enstitüsü, İstanbul.
- PEHLİVAN, F.(2017). Ortaokul ve Liselerde Yaşanan Disiplin Problemlerinin Bazı Değişkenler Açısından İncelenmesi, İnönü Üniversitesi, Eğitim Bilimleri Enstitüsü, Doktora Tezi, Malatya.
- POYRAZ, A. (2007). İlköğretim okullarında görev yapan aday öğretmenlerin sınıfta karşılaştıkları disiplin sorunları, Yayınlanmamış Yüksek Lisans Tezi, Gazi Üniversitesi Eğitim Bilimleri Enstitüsü, Ankara.
- Sadık, F. (2006). Öğrencilerin İstenmeyen Davranışları ve Bu Davranışlarla Baş Edilme Stratejilerinin Öğretmen Öğrenci ve Veli Görüşlerine Göre İncelenmesi ve Güvengen Disiplin Modeli Temele Alınarak Uygulanan Eğitim Programının Öğretmenlerin Baş Etme Stratejilerine Etkisi, Yayınlanmamış Doktora Tezi, Adana, Çukurova Üniversitesi Sosyal Bilimler Enstitüsü

Sayın, N.(2001). “Sınıf Öğretmenlerinin Karşılaştıkları İstenmeyen Öğrenci Davranışları ve Bu Davranışların Nedenlerine İlişkin Görüşleri İle İstenmeyen Davranışları Önleme Yöntemleri”,(Yüksek Lisans Tezi), Anadolu Üniversitesi, Eğitim Bilimleri Enstitüsü, Eskişehir.

Taş, G.(2015). Meslek Lisesi Öğrencilerinin Disiplin Algılarının İncelenmesi, Yeditepe Üniversitesi, Eğitim Bilimleri Enstitüsü, Yüksek Lisans, İstanbul.

Yüzer, V.(2001). Etkileşimli Televizyonda Eğitim/Öğretim Amaçlı Program Hazırlama, Anadolu Üniversitesi, Sosyal Bilimleri Enstitüsü, Doktora Tezi, Eskişehir.



## ***Makaleler***

- Alderman, T. (2001). In Good Discipline One size Doesn't Fit All, *Education Digest*, <http://www.eddigest.com>, s. 38-41.
- Bıyan, M.(2015). Bulanık Mantık Tabanlı Çalışan Disiplin Kurulu Yazılımının Gerçekleştirilmesi, *Çankırı Karatekin Üniversitesi Sosyal Bilimler Enstitüsü Dergisi*, 7(1): 819-842, Çankırı.
- Cemaloğlu, N. (2007). Disiplinle ilgili kavramlar, ilkeler ve uygulamalar. *Milli Eğitim Dergisi*, 175, 8–24.
- Çelik, S.; Ereskici,E.: “Meslek Liselerindeki Öğrencilerin Disipline Aykırı Davranışlarda Bulunma Nedenleri (Ankara ili örneği)”, *Milli Eğitim Dergisi*, Sayı.177, (2008)
- Levin, J.and Others. (1984). Teachers' Perceptions of School Discipline: Their Impact on Staff Development Delivery, Paper presented at the Annual Meeting of the American Educational Research Association 68th, New Orleans, LA, April, pp. 23-27.
- Lewis, R. (2001). Classroom discipline and student responsibility: the student's view. *Australia: Teaching and Teacher Education*, 17(3), 307-319.
- Lewis, T. J., Scott, T. M., & Sugai, G. (1994). The problem behavior questionnaire: a teacher-based instrument to develop functional hypotheses of problem behavior in general education classrooms. *Assessment For Effective Intervention*, 19(2-3), 103-115. Computer addition: <http://journals.sagepub.com/doi/abs/10.1177/073724779401900207>
- Munn, Pamela, Lloyd, Gwynedd, and Cullen, Mairi Ann. (2000). *Alternatives to Exclusion from School*. London, GBR: SAGE Publications Ltd.
- Orr, B., Thompson, C., & Thompson, D. E. (1999). Pre-service teachers perceived success of classroom management strategies. *Journal of family and Consumer Sciences Education*, 17(1), 38-49.
- Öztürk, B.; Koc, G. (2001), "Öğretmen Beklentileri ve Öğrenci Üzerindeki Etkileri", *Eğitim Yönetimi*.
- Rogers, B. (2004). *How to Manage Children's Challenging Behaviour*. London, GBR: SAGE Publications Inc.
- Stevens, G. W., Pels, T., Bengi-Arslan, L., Verhulst, F. C., Vollebergh, W. A., & Crijnen, A. A. (2003). Parent, teacher and self-reported problem behavior in the netherlands. *Social Psychiatry And Psychiatric Epidemiology*, 38(10), 576-585.

- Sun, R. C. & Shek, D. T. (2012). Student classroom misbehavior: an exploratory study based on teachers' perceptions. *The Scientific World Journal*, 2012, 1-8. doi: 10.1100/2012/208907
- Taylor, G.R., (2004). Practical application of classroom management theories into strategies. UK : Oxford University press of America.
- Tezcan, M.: “Toplumsal Değişme ve Eğitim”, Ankara Üniversitesi Eğitim Bilimleri Fakültesi Yayınları, No:182, Ankara, (1988)]
- Tunç, B. ve Diğerleri.(2015). “Meslek Liselerinde Disiplin Sorunları, Nedenleri ve Çözümü: Bir Durum Analizi”, *Abant İzzet Baysal Üniversitesi Eğitim Fakültesi Dergisi*, 15 (2), 384-403.
- Türnüklü, A. ve Zoraloğlu, Y., (2001). İlköğretim okullarında okul yönetimine yansıyan disiplin sorunları. *Kuram ve Uygulamada Eğitim Yönetimi* 5(20), 417-441

## **EKLER**

### **EK 1: MİLLÎ EĞİTİM BAKANLIĞI ORTAÖĞRETİM KURUMLARI YÖNETMELİĞİ**

- 1) 7/9/2013-28758 RG
- 2) 19/2/2014-28918 RG
- 3) 21/6/2014-29037 RG
- 4) 13/9/2014-29118 RG
- 5) 19/9/2014-29124 RG
- 6) 1/7/2015-29403 RG
- 7) 28/10/2016-29871 RG
- 8) 26/3/2017-30019 RG
- 9) 16/9/2017-30182 RG

### **ÜÇÜNCÜ BÖLÜM DISİPLİN**

(Değişik: RG 16/9/2017-30182) Disiplin cezaları

1. MADDE 163- Öğrencilere, disiplin cezasını gerektiren davranış ve fiillerinin niteliklerine göre; a) Kınama,
  - a. Okuldan kısa süreli uzaklaştırma,
  - b. Okul değiştirme,
  - c. Örgün eğitim dışına çıkarma cezalarından biri verilir. Ancak, kınama cezası yerine öğrenci ödül ve disiplin kurulunca Millî Eğitim Bakanlığı Eğitim Kurumları Sosyal Etkinlikler Yönetmeliği kapsamında belirlenen toplum hizmeti çalışmalarından biri de verilebilir. Bu durum e-Okul sistemine işlenmez.
2. Disipline konu olan olaylar okul öğrenci ödül ve disiplin kurulunda görüşülüp karara bağlandıktan sonra;
  - a. Kınama ve okuldan kısa süreli uzaklaştırma cezaları okul müdürünün,
  - b. Okul değiştirme cezası, ilçe öğrenci disiplin kurulunun,

c. Örgün eğitim dışına çıkarma cezası, il öğrenci disiplin kurulunun, onayından sonra uygulanır. Disiplin cezasını gerektiren davranış ve fiiller

3. MADDE 164- Kınama cezasını gerektiren davranışlar ve fiiller şunlardır:

- a. (Değişik:RG-1/7/2015-29403) Okulu, okul eşyasını ve çevresini kirletmek,
- b. Yapması gereken görevleri yapmamak,
- c. Kılık-kıyafete ilişkin mevzuat hükümlerine uymamak,
- d. (Değişik:RG-1/7/2015-29403) Tütün ve tütün mamullerini bulundurmak veya kullanmak,
- e. Başkasına ait eşyayı izinsiz almak veya kullanmak,
- f. Yalan söylemek,
- g. (Değişik:RG-28/10/2016-29871) Okula geldiği hâlde özürsüz eğitim ve öğretim faaliyetlerine, törenlere, sosyal etkinliklere ve okul pansiyonlarında etüde katılmamak, geç katılmak veya bunlardan erken ayrılmak,
- h. (Değişik:RG-28/10/2016-29871) Okul kütüphanesi, atölye, laboratuvar, pansiyon veya diğer bölümlerden aldığı kitap, araç-gereç ve malzemeyi, eksik vermek veya kötü kullanmak, ğ) Kaba ve saygısız davranmak,
- i. (Değişik:RG-1/7/2015-29403) Dersin ve ders dışı eğitim faaliyetlerinin akışını ve düzenini bozacak davranışlarda bulunmak,
- j. Kopya çekmek veya çekilmesine yardımcı olmak,
- k. (Değişik:RG-1/7/2015-29403) Yatılı okullarda pansiyona geç gelmek,
- l. (Değişik:RG-1/7/2015-29403) Müstehcen veya yasaklanmış araç, gereç ve dokümanları okula ve okula bağlı yerlere sokmak veya yanında bulundurmak,
- m. (Değişik:RG-1/7/2015-29403) Kumar oynamaya yarayan araç-gereç ve doküman bulundurmak,
- n. Bilişim araçlarını amacı dışında kullanmak,



- o. Alınan sađlık ve g#venlik tedbirlerine uymamak.
  - p. (Ek:RG-1/7/2015-29403) (Deđişik:RG-28/10/2016-29871) Ders saatleri i#inde #đretmenin bilgisi ve kontrol# dıřında biliřim ara#larını a#ık tutarak dersin akıřını bozmak.
4. (Deđişik c#mle:RG-1/7/2015-29403) Okuldan 1-5 g#n arasında kısa s#reli uzaklařtırma cezasını gerektiren fiil ve davranıřlar;
- a. (Deđişik:RG-28/10/2016-29871) Kiřilere, arkadařlarına, okul y#neticilerine, #đretmenlerine ve diđer #alıřanlarına karřı okul i#inde ve dıřında s#zle, davranıřla veya sosyal medya #zerinden hakaret etmek, hakareti paylařmak, yaymak veya bařkalarını bu davranıřa kıřkırtmak,
  - b. (Deđişik:RG-1/7/2015-29403) Pansiyonun d#zenini bozmak, pansiyonu terk etmek, gece izinsiz dıřarıda kalmak,
  - c. Kiřileri veya grupları dil, ırk, cinsiyet, siyasi d#ř#nce, felsefi ve dini inan#larına g#re ayırmayı, kınamayı, k#t#lemeyi ama#layan davranıřlarda bulunmak veya ayrımcılıđı k#r#kleyici semboller tařımak,
  - d. (Deđişik:RG-1/7/2015-29403) İzinsiz g#steri, etkinlik ve toplantı d#zenlemek, bu t#r g#steri, etkinlik ve toplantılara katılmak,
  - e. d) Her t#rl# ortamda kumar oynamak veya oynatmak,
  - f. (Deđişik:RG-1/7/2015-29403) Okul kurallarının uygulanmasını ve #đrencilere verilen g#revlerin yapılmasını engellemek,
  - g. Bařkalarına hakaret etmek,
  - h. (Deđişik:RG-1/7/2015-29403) M#stehcen veya yasaklanmış ara#, gere#e, dok#man ve benzerlerini dađıtmak, duvarlara ve diđer yerlere asmak, yapıřtırmak, yazmak; bu ama#lar i#in okul ara#-grecini ve eklentilerini kullanmak,
  - i. (Deđişik:RG-1/7/2015-29403) Biliřim ara#ları veya sosyal medya yoluyla eđitim ve #đretim faaliyetlerine ve kiřilere zarar vermek,

- j. (Değişik:RG-28/10/2016-29871) Okula geldiği hâlde özürsüz eğitim ve öğretim faaliyetlerine, törenlere ve diğer sosyal etkinliklere katılmamayı, geç katılmayı veya erken ayrılmayı alışkanlık haline getirmek,
  - k. Kavga etmek, başkalarına fiili şiddet uygulamak,
  - l. Okul binası, eklenti ve donanımlarına, arkadaşlarının araç-gerecine siyasi, ideolojik veya müstehcen amaçlı yazılar yazmak, resim veya semboller çizmek,
  - m. Toplu kopya çekmek veya çekilmesine yardımcı olmak,
  - n. Sarhoşluk veren zararlı maddeleri bulundurmamak veya kullanmak.
5. (Ek:RG-1/7/2015-29403) (Değişik:RG-28/10/2016-29871) Millî ve manevi değerlere, genel ahlak ve adaba uygun olmayan tutum ve davranışlarda bulunmak.
- a. (Değişik: RG 16/9/2017-30182) Okul personelinin taşınır veya taşınmaz malına zarar vermek ve/veya malını tahrip etmek
6. Okul değiştirme cezasını gerektiren fiil ve davranışlar;
- a. Türk Bayrağına, ülkeyi, milleti ve devleti temsil eden sembollere saygısızlık etmek,
  - b. Millî ve manevi değerleri söz, yazı, resim veya başka bir şekilde aşağılamak; bu değerlere küfür ve hakaret etmek,
  - c. Okul çalışanlarının görevlerini yapmalarına engel olmak,
  - d. Hırsızlık yapmak, yaptırmak ve yapılmasına yardımcı olmak,
  - e. Okulla ilişkisi olmayan kişileri, okulda veya eklentilerinde barındırmak,
  - f. (Değişik:RG-1/7/2015-29403) Resmî belgelerde değişiklik yapmak; sahte belge düzenlemek ve kullanmak ve başkalarını yararlandırmak,
  - g. Okul sınırları içinde herhangi bir yeri, izinsiz olarak eğitim ve öğretim amaçları dışında kullanmak veya kullanılmasına yardımcı olmak,
  - h. Okula ait taşınır veya taşınmaz mallara zarar vermek,

- i. Ders, sınav, uygulama ve diğer faaliyetlerin yapılmasını engellemek veya arkadaşlarını bu eylemlere katılmaya kışkırtmak,
- j. Eğitim ve öğretim ortamına yaralayıcı, öldürücü silah ve patlayıcı madde ile her türlü aletleri getirmek veya bunları bulundurmak,
- k. Zor kullanarak veya tehditle kopya çekmek veya çekilmesini sağlamak,
- l. Bağımlılık yapan zararlı maddeleri bulundurmak veya kullanmak,
- m. Yerine başkasını sınava sokmak, başkasının yerine sınava girmek,
- n. (Değişik:RG-1/7/2015-29403) Eğitim ve öğretim ortamında; siyasi ve ideolojik amaçlı eylem düzenlemek, başkalarını bu gibi eylemler düzenlemeye kışkırtmak, düzenlenmiş eylemlere katılmak, 1) Siyasi partilere, bu partilere bağlı yan kuruluşlara, derneklere, sendikalara ve benzeri kuruluşlara üye olmak, üye kaydetmek, para toplamak ve bağışta bulunmaya zorlamak,
- o. (Değişik:RG-1/7/2015-29403) Bilişim araçları veya sosyal medya yoluyla eğitim ve öğretimi engellemek, kişilere ağır derecede maddi ve manevi zarar vermek,
- p. İzin almadan okulla ilgili; bilgi vermek, basın toplantısı yapmak, bildiri yayınlamak ve dağıtmak, faaliyet tertip etmek veya bu kapsamdaki faaliyetlerde etkin rol almak,
- q. Bir kimseyi ya da grubu suç sayılan bir eylemi yapmaya, böyle eylemlere katılmaya, yalan bildirimde bulunmaya veya suçu yüklenmeye zorlamak,
- r. Zor kullanarak başkasına ait mal ve eşyaya el koymak, başkalarını bu işleri yapmaya zorlamak,
- s. (Ek:RG-1/7/2015-29403) Genel ahlak ve adaba uygun olmayan, yanlış algı oluşturabilecek tutum ve davranışları alışkanlık hâline getirmek,
- t. (Ek:RG-1/7/2015-29403) Kişilere, arkadaşlarına ve okul çalışanlarına; söz ve davranışlarla sarkıntılık yapmak, iftira etmek, başkalarını bu davranışlara kışkırtmak veya zorlamak, yapılan bu fiilleri sosyal medya yoluyla paylaşmak, yaymak,

- u. (Ek:RG-1/7/2015-29403) Pansiyon düzenini bozmayı, pansiyonu terk etmeyi ve gece izinsiz dışarıda kalmayı alışkanlık hâline getirmek,
- v. (Değişik: RG 16/9/2017-30182) Kesici, delici, yaralayıcı ve benzeri aletlerle kendine zarar vermek.

7. Örgün eğitim dışına çıkarma cezasını gerektiren davranışlar;

- a. Türk Bayrağına, ülkeyi, milleti ve devleti temsil eden sembollere hakaret etmek,
- b. Türkiye Cumhuriyeti'nin devleti ve milletiyle bölünmez bütünlüğü ilkesine ve Türkiye Cumhuriyetinin insan haklarına ve Anayasanın başlangıcında belirtilen temel ilkelere dayalı millî, demokratik, laik ve sosyal bir hukuk devleti niteliklerine aykırı miting, forum, direniş, yürüyüş, boykot ve işgal gibi ferdi veya toplu eylemler düzenlemek; düzenlenmesini kışkırtmak ve düzenlenmiş bu gibi eylemlere etkin olarak katılmak veya katılmaya zorlamak,
- c. Kişileri veya grupları; dil, ırk, cinsiyet, siyasi düşünce, felsefi ve dini inançlarına göre ayırmayı, kınamayı, kötülemeyi amaçlayan bölücü ve yıkıcı toplu eylemler düzenlemek, katılmak, bu eylemlerin organizasyonunda yer almak,
- d. Kurul ve komisyonların çalışmasını tehdit veya zor kullanarak engellemek,
- e. Bağımlılık yapan zararlı maddelerin ticaretini yapmak,
- f. Okul ve eklentilerinde güvenlik güçlerince aranan kişileri saklamak ve barındırmak,
- g. Eğitim ve öğretim ortamını işgal etmek,
- h. Okul içinde ve dışında tek veya toplu hâlde okulun yönetici, öğretmen, eğitici personel, memur ve diğer personeline karşı saldırıda bulunmak, bu gibi hareketleri düzenlemek veya kışkırtmak,
- i. Okul çalışanlarının görevlerini yapmalarına engel olmak için fiili saldırıda bulunmak ve başkalarını bu yöndeki eylemlere kışkırtmak,
- j. Okulun taşınır veya taşınmaz mallarını kasıtlı olarak tahrip etmek,

- k. Yaralayıcı, öldürücü her türlü alet, silah, patlayıcı maddeleri kullanmak suretiyle bir kimseyi yaralamaya teşebbüs etmek, yaralamak, öldürmek, maddi veya manevi zarara yol açmak,
  - l. Kişi veya kişilere her ne sebeple olursa olsun eziyet etmek; işkence yapmak veya yaptırmak, cinsel istismar ve bu konuda kanunların suç saydığı fiilleri işlemek,
  - m. Çete kurmak, çetede yer almak, yol kesmek, adam kaçırmak; kapkaç ve gasp yapmak, fidye ve haraç almak,
  - n. Yasa dışı örgütlerin ve kuruluşların, siyasi ve ideolojik görüşleri doğrultusunda propaganda yapmak, eylem düzenlemek, başkalarını bu gibi eylemleri düzenlemeye kışkırtmak, düzenlenmiş eylemlere etkin biçimde katılmak, bu kuruluşlara üye olmak, üye kaydetmek; para toplamak ve bağışta bulunmaya zorlamak,
  - o. (Değişik:RG-1/7/2015-29403) Bilişim araçları veya sosyal medya yoluyla; bölücü, yıkıcı, ahlak dışı ve şiddeti özendiren sesli, sözlü, yazılı ve görüntülü içerikler oluşturmak, bunları çoğaltmak, yaymak ve ticaretini yapmak.
8. Yukarıda belirtilenlerin dışında ve disiplin cezası verilmesini gerektiren fiil ve hâllere nitelik ve ağırlıkları itibarıyla benzer eylemlerde bulunanlara suça uygun cezalar verilir. Pansiyon, başka okul veya işletmedeki disiplin olayları

MADDE 165- (Değişik: RG 16/9/2017-30182)

1. Öğrencinin kayıtlı olduğu okul dışında; kaldığı pansiyonda, ders, kurs veya telafi eğitimi aldığı okullarda, disiplin olaylarına karışmaları hâlinde, olayın meydana geldiği okul tarafından; öğrencinin kayıtlı olduğu okuldaki 168 inci madde kapsamında gerekli bilgi, belge ve görüşler alınarak gerekli araştırma/inceleme/soruşturma yapılır ve karar verilir. Olayla ilgili tanzim edilen dosya, gereği için öğrencinin kayıtlı olduğu okula gönderilir.
2. (Değişik:RG-1/7/2015-29403) Staj çalışması veya meslek eğitimi görülen işletmelerde öğrencinin karıştığı disiplin olayları, kayıtlı bulunduğu okula bildirilir. Olay, okul müdürlüğünce araştırılarak/incelenerek/ soruşturularak sonuçlandırılır.

3. (Değişik:RG-1/7/2015-29403) Araştırma/inceleme/soruşturma süreci, ilgili okulların öğrenci ödül ve disiplin kurullarının işbirliği içerisinde yürütülür. Öğrencinin kayıtlı olduğu okul müdürlüğünce, olayın meydana geldiği okulun öğrenci ödül ve disiplin kurulu başkanı veya işletme yetkilisi, görüşlerine başvurmak üzere olayla ilgili öğrenci ödül ve disiplin kurulu toplantısına katılır ve karar için oy kullanır. Ancak işletme yetkilisi oy kullanamaz.
4. (Değişik:RG-1/7/2015-29403) Öğrencinin kayıtlı bulunduğu okulda disiplin olaylarına karışması ve buna ilişkin araştırma/inceleme/soruşturma sürdürülürken bir başka okula nakledilmesi durumunda, işlemi başlatan okul, araştırma/inceleme/soruşturmayı tamamlar ve dosyayı yeni okuluna gönderir. Yeni okulu aracılığıyla posta, e-Posta ve/veya diğer iletişim araçlarıyla tebligat yapılarak öğrenciye ceza uygulanır ve dosyasına işlenir. Ceza alan öğrenciyle ilgili karara itiraz, davranış puanının iade edilmesi ve cezanın dosyadan silinmesi gibi işlemler yeni okulu tarafından gerçekleştirilir.

Cezaya neden olan davranış ve fiilin tekrarlanması

MADDE 166- (Değişik: RG 16/9/2017-30182)

1. Disiplin cezası verilmesine sebep olmuş bir fiil veya davranışın bir öğretim yılı içerisinde tekrarında veya aynı cezayı gerektiren farklı bir fiil veya davranışın gerçekleşmesinde bir derece ağır ceza uygulanır.

## **DÖRDÜNCÜ BÖLÜM**

Uygulama ile İlgili Esaslar ve Ceza Takdirinde Dikkat Edilecek Hususlar

Uygulama ile ilgili esaslar

1. MADDE 167- Şikâyetler, gerçek ve/veya tüzel kişilerce okul müdürlüğüne yazılı olarak bildirilir. İsimsiz ve imzasız başvurular işleme alınmaz.
2. (Değişik:RG-1/7/2015-29403) Araştırma/inceleme/soruşturmayı gerektiren ve doğrudan okul yönetimine duyurulan veya bildirilen şikâyetler, yazılı olarak ilgililere zamanında iletilir.

## Ceza takdirinde dikkat edilecek hususlar

1. MADDE 168- Disiplin cezaları takdir edilirken;
  - a. Öğrencinin 18 yaşına kadar çocuk olduğu,
  - b. Öğrencinin üstün yararı,
  - c. (Değişik:RG-1/7/2015-29403) Gizlilik ilkesi,
  - d. (Değişik:RG-1/7/2015-29403) Sınıf rehber öğretmeni, gerektiğinde diğer öğretmenler ve öğrenci velisinin görüşleri,
  - e. Öğrencinin ailesi ve çevresiyle ilgili bilgiler,
  - f. Öğrencinin kişisel özellikleri ve psikolojik durumu,
  - g. Fiil ve davranışın hangi şartlar altında yapıldığı, öğrenciyi tahrik unsurlar,
  - h. Öğrencinin yaşı ve cinsiyeti,
  - i. Öğrencinin derslerdeki ilgi ve başarısı,
  - j. Öğrencinin daha önce ceza alıp almadığı, hususları göz önünde bulundurulur.
2. Olayın mahkemeye intikal etmesi disiplin cezasının uygulanmasını engellemez.
3. Öğrencinin daha önce ceza almamış olması, derslerinde başarılı olması ve davranışlarının olumlu olması durumunda rehberlik servisinin görüşü de alınarak bir alt ceza verilebilir.
4. (Değişik: RG 16/9/2017-30182) Ceza gerektiren davranış ve fiillerde bulunan öğrenciler, okul rehberlik servisinin veya rehberlik ve araştırma merkezi tarafından düzenlenen rapor ile okul yönetiminin kararına bağlı olarak rehabilite edici uygulamalara tabi tutulur.”
5. (Değişik: RG 16/9/2017-30182) Özel eğitim ihtiyacı olan öğrencilerden zihinsel yetersizliğe ya da otizme sahip öğrencilerin yaptırım gerektiren davranış ve fiilleri gerçekleştirilmesi halinde disiplin cezası uygulanmaz. Bu tür davranışlarda bulunan öğrenciler için Bireyselleştirilmiş Eğitim Programı Geliştirme Birimi gerekli

tedbirleri alır. Ancak görme, işitme ve ortopedik yetersizliği olan öğrencilere ise yetersizliği olmayan öğrencilere uygulanan hükümler uygulanır.

Disiplin cezaları ile ilgili onay, itiraz ve tebliğ

1. MADDE 169- Onay yetkisi okul müdüründe bulunanların dışındaki disiplin cezalarının onaylanmasıyla itiraza ilişkin dosya ve yazılar millî eğitim müdürlükleri aracılığıyla ilgili disiplin kurullarına gönderilir.
2. Okul öğrenci ödül ve disiplin kurulunda görüşülüp karara bağlanan disiplin cezalarından;
  - a. Kınama ve okuldan kısa süreli uzaklaştırma cezaları okul müdürünün,
  - b. Okul değiştirme cezası, ilçe öğrenci disiplin kurulunun,
  - c. Örgün eğitim dışına çıkarma cezası, il öğrenci disiplin kurulunun onayından sonra uygulanır.
3. Cezalara itiraz; cezanın tebliğini izleyen beş iş günü içinde okul müdürü, 18 yaşını tamamlamış öğrenci veya öğrenci velisi tarafından okul müdürlüğü kanalıyla yapılır. Okul müdürlüğü, yazılı başvuruyu ve itiraz gerekçeleri hakkındaki görüşlerini, gerekli belgelerle birlikte başvurunun yapıldığı tarihten itibaren en geç beş iş günü içinde itirazı değerlendirmeye yetkili disiplin kuruluna sevk etmek üzere gönderir.
  - a. Kınama ve okuldan kısa süreli uzaklaştırma cezalarına itiraz ilçe öğrenci disiplin kurulunca,
  - b. Okul değiştirme cezasına itiraz il öğrenci disiplin kurulunca,
  - c. Örgün eğitim dışına çıkarma cezasına itiraz üst disiplin kurulunca değerlendirerek sonuçlandırır.
4. (Değişik:RG-1/7/2015-29403) Kararı onayan kurul aynı karara yönelik itirazları görüşemez, itirazlar bir üst kurulda görüşülerek karara bağlanır. İtiraz sonucu verilen karar kesin olup yeniden itiraz edilemez.



5. Bütün cezalar, velilere 25/1/2012 tarihli ve 28184 sayılı Resmî Gazete’de yayımlanan Tebligat Kanununun Uygulanmasına Dair Yönetmelik hükümlerine uygun olarak bildirilir ve tebellüğ belgesi disiplin dosyasında saklanır.

#### Davranış puanının indirilmesi

1. MADDE 170- Her ders yılı başında öğrencilerin davranış puanı 100’dür.
2. Ceza alan öğrencilerin davranış puanlarından;
  - a. Kınama cezası için 10,
  - b. Okuldan kısa süreli uzaklaştırma cezası için 20,
  - c. Okul değiştirme cezası için 40,
  - d. Örgün eğitim dışına çıkarma cezası için 80 puan indirilir.

#### Cezaların işlenmesi, silinmesi, puan iadesi ve dosyaların saklanması

1. MADDE 171- Öğrencilerin aldıkları cezalar, e-Okul sistemine işlenir.
2. (Değişik:RG-28/10/2016-29871) Ceza alan ve davranış puanı indirilmiş olan ancak davranışları olumlu yönde değişen, iyi hâlleri görülen ve olumsuz davranışları tekrarlamayan öğrencilerin durumları, okul öğrenci ödül ve disiplin kurulunca daha sonraki dönemde/dönemlerde, son sınıf öğrencileri ise ders yılı sonunda değerlendirilir. Cezalarının kaldırılması ve davranış puanlarının iadesi öngörülen öğrenciler öğretmenler kuruluna sunulur. Öğretmenler kurulunca cezası kaldırılan ve davranış puanı iade edilen öğrencilerin yeni durumları e-Okul sistemine işlenir.
3. Davranış puanı iade edilen ve disiplin cezası kaldırılan öğrencinin disiplin durumuna ilişkin bilgi istendiğinde, öğrencinin disiplin cezası bulunmadığı bildirilir.
4. (Değişik:RG-1/7/2015-29403) Okul öğrenci ödül ve disiplin kurulu belgeleri ve araştırma/inceleme/soruşturma dosyası ilgili mevzuat hükümlerince saklanır.
5. Ödül ve disiplin işlemlerine ait veriler; Bakanlığın ilgili birimlerince e-Okul sistemi üzerinden alınır.

## Cezaların uygulanması

### 1. MADDE 172- Okuldan kısa süreli uzaklaştırma cezası alan öğrenciler;

- a. (Değişik: RG 16/9/2017-30182) Okulun açık olduğu sürede bir günden beş güne kadar okul binası, eklentileri ve işletmelerde yapılan her türlü eğitim ve öğretim etkinlikleri, sınav ile staj çalışmalarına katılamazlar. Bu süre özürsüz devamsızlıktan sayılır.
- b. Pansiyonlu okullardaki yatılı öğrencilerin, pansiyonda kalmasına izin verilebilir. Ancak diğer öğrencilerin huzur ve güvenini olumsuz etkileyecek öğrencilerin pansiyonda kalmalarına izin verilmez.
- c. Öğrencilerin ulusal ya da uluslararası etkinliklere katılıp katılmayacaklarına okul yönetimince karar verilir.

### 2. Okul değiştirme cezası alan öğrenciler;

- a. (Değişik:RG-28/10/2016-29871) Başvurdukları millî eğitim müdürlüklerince istekleri de dikkate alınarak okul türleri ve bu Yönetmeliğin nakille ilgili hükümleri göz önünde bulundurularak zamana bağlı olmaksızın uygun okullara yerleştirilir. Aynı ilde öğrencinin devam edebileceği programın bulunmaması hâlinde Bakanlığın ilgili birimiyle işbirliği yapılarak gerekli tedbirler alınır.
- b. (Değişik: RG 16/9/2017-30182) Parasız yatılı öğrencilerin nakilleri, Millî Eğitim Bakanlığına Bağlı Resmi Okullarda Yatılılık, Bursluluk, Sosyal Yardımlar ve Okul Pansiyonları Yönetmeliği ve bu Yönetmeliğin nakille ilgili hükümlerine göre uygun okullara yapılır.
- c. (Değişik:RG-1/7/2015-29403) Okul değiştirme cezası alan öğrenciler, ceza aldıkları okula dönemezler,
- d. Öğrencinin kayıtlı olduğu okul dışında; kaldığı pansiyonda, ders, kurs veya telafi eğitimi aldığı okullarda, disiplin olaylarına karışıp bir başka okula nakledilen öğrencilerden; naklen geldiği okul tarafından okul değiştirme cezası verilenlere yeniden okul değişikliği yaptırılmaz ve nakil durumları, aldıkları

cezayla ilişkilendirilerek kayıtlarda belirtilir. Süresi içinde itirazda bulunulması hâlinde, itiraza ilişkin karar verinceye kadar ceza uygulanmaz.

3. Örgün eğitim dışına çıkarma cezası alan öğrenciler;
  - a. a) Akşam liseleri dışında devam zorunluluğu olan okullara kayıt yaptıramaz.
  - b. b) Açık Öğretim Lisesi, Mesleki Açık Öğretim Lisesi veya Açık Öğretim İmam Hatip Lisesine gönderilir.

(Değişik: RG 16/9/2017-30182) Ceza alan veya hakkında tedbir kararı verilen öğrencilerin sınavları

1. MADDE 173 – Okuldan kısa süreli uzaklaştırma cezası alan ya da hakkında verilen tedbir kararı doğrultusunda okuldan geçici olarak uzaklaştırılan öğrencilerin, bu sürede katılmadıkları sınavların yerine, okul yönetimlerince belirlenen tarihlerde sınavlara alınmaları sağlanır.
2. Zararın ödenmesi MADDE 174- Takdir edilen disiplin cezasının yanında okul ve kişi mallarına verilen zararlar, zarara yol açan öğrencilerin velilerine ödetilir.
3. Zararın ödenmesinde zorluk çıkaran veliler hakkında, 27/9/2006 tarihli ve 2006/11058 sayılı Bakanlar Kurulu Kararıyla yürürlüğe konulan Kamu Zararlarının Tahsiline İlişkin Usul ve Esaslar Hakkında Yönetmelik hükümlerine göre işlem yapılır. Tedbir kararı MADDE 175- (1) Müdür, disiplin olaylarında öğrenciyi bir taraftan okul öğrenci ödül ve disiplin kuruluna sevk etmekle birlikte, gerektiğinde kurula sevkten önce veya sonra, kovuşturmanın tamamlanmasını ve sonucunu beklemeden acele bir tedbir olmak üzere on iş gününü geçmemek kaydıyla millî eğitim müdürünü bilgilendirerek uygun göreceği süre kadar geçici olarak okuldan uzaklaştırabilir. Bu durumdaki öğrenciler, ders ve sınavlarla diğer etkinliklere alınmazlar. Hakkında tedbir kararı verilen öğrencinin okuldan uzaklaştırıldığı süre devamsızlıktan sayılmaz.
4. Tedbir kararının alınmasını izleyen en geç üç iş günü içinde disiplin işlemine başlanır ve okul öğrenci ödül ve disiplin kuruluna sevkinden itibaren en geç on iş günü içinde durumu karara bağlanır. Aksi takdirde alınan tedbir kararı, kendiliğinden

kalkmış sayılır. Haklı ve zorlayıcı sebeplerin devamı hâlinde millî eğitim müdürünün onayına bağılı olarak tedbir kararı, iki kez daha uzatılabilir.

5. Yönetim tedbiri süresince disiplin işleminin sonuçlanmamışsa; öğrencinin okula devam edip etmeyeceğı, pansiyondan yararlanıp yararlanmayacağı hususu ayrıca mahalli mülki idare amirinin onayıyla belirlenir.
6. Öğrencilerin neden olduğu olağanüstü durumlar karşısında müdür, tedbir olmak üzere okul ve pansiyonların eklentileriyle birlikte en çok beş iş günü eğitim ve öğretime kapatılması gerektiğini millî eğitim müdürlüğüne teklif edebilir.



## EK 2: OKUL ÖĞRENCİ ÖDÜL VE DİSİPLİN KURULU KARAR ÖRNEĞİ

Karar No.....:

Karar Tarihi.....:

Öğrencinin.....:

Adı Soyadı.....:

Doğum Tarihi.....:

Sınıfı, alanı/dalı ve okul numarası.....:

Paralı veya parasız yatılı ya da gündüzlü olduğu.....:

Başarı durumu.....:

Sağlık durumu.....:

Ailesinin ekonomik durumu.....:

Ailesi ile birlikte oturup oturmadığı.....:

Anne-babasının sağ olup olmadığı.....:

Anne-babasının öz olup olmadığı.....:

Ailesinin yanında okuyup okumadığı.....:

Büyüyüp yetiştiği çevre.....:

Ailesinin oturduğu yer ve çevresi.....:

Şimdiye kadar aldığı cezalar ve genel durumu.....:

Cezayı gerektiren davranışının yapıldığı yer ve tarih.....:

Cezayı gerektiren davranışının çeşidi.....:

Cezayı gerektiren davranışının nedeni.....:

Olayla ilgili olarak;.....:

a) Cezalandırılan öğrencinin ifadesinin özeti.....:

b) Tanıkların ifadesinin özeti .....

c) Varsa cezayı gerektiren davranışının tespitine  
yarayan diğer deliller .....

Cezayı hafifleten veya şiddetlendiren nedenler .....

Okul öğrenci ödül ve disiplin kurulunun kanaati .....

Verilen cezanın çeşidi ve dayandığı yönetmelik maddesi ...:

### OKUL ÖĞRENCİ ÖDÜL VE DİSİPLİN KURULU KARARI

Okul öğrenci ödül ve disiplin kurulu Başkanı Üye Üye Üye Üye

UYGUNDUR Mühür ve imza

Okul Müdürü

## ÖZGEÇMİŞ

Tamer ELMALI 01.01.1985’de Kayseri’nin Felahiye ilçesinde doğmuştur. İlk ve orta öğretimini Kayseri’de tamamlayan Tamer ELMALI, Sakarya Üniversitesi Bilgisayar Sistemleri Öğretmenliği mezunudur. 2007 yılından beri Sakarya’da Bilişim Teknolojileri Öğretmeni olarak görev yapmaktadır. 2016 yılında Düzce Üniversitesi Fen Bilimleri Enstitüsü, Elektrik-Elektronik ve Bilgisayar Mühendisliği Bölümünde Yüksek Lisans Programı’nı başarıyla tamamlamıştır. Yabancı dili İngilizcedir. Evli ve iki çocuk babası Tamer ELMALI halen öğretmenlik yapmaktadır.

