

**T.C.
MUĞLA SITKI KOÇMAN ÜNİVERSİTESİ
SOSYAL BİLİMLER ENSTİTÜSÜ
ARKEOLOJİ ANABİLİM DALI**

**ARYKANDA GEÇ ANTİK DÖNEM MAHALLESİ
SERAMİKLERİ**

DOKTORA TEZİ

**HAZIRLAYAN
ASİL YAMAN**

**DANIŞMAN
DR. ÖĞR. ÜYESİ ÖZLEM VAPUR**

**ARALIK, 2018
MUĞLA**

T.C.
MUĞLA SITKI KOÇMAN ÜNİVERSİTESİ
SOSYAL BİLİMLER ENSTİTÜSÜ
ARKEOLOJİ ANABİLİM DALI

TEZ ADI
ARYKANDA GEÇ ANTİK DÖNEM MAHALLESİ SERAMİKLERİ

HAZIRLAYANIN ADI SOYADI
ASİL YAMAN

Sosyal Bilimler Enstitüsünde
“Doktora”
Diploması Verilmesi İçin Kabul Edilen Tezdir.

Tezin Enstitüye Verildiği Tarih: 27.12.2018
Tezin Sözlü Savunma Tarihi:21.12.2018

Tez Danışmanı: Dr. Öğr. Üyesi Özlem VAPUR
Jüri Üyesi: Prof. Dr. Adnan DİLER
Jüri Üyesi: Prof. Dr. Billur TEKKÖK KARAÖZ
Jüri Üyesi: Doç. Dr. V. Macit TEKİNALP
Jüri Üyesi: Dr. Öğr. Üyesi Hülya BULUT

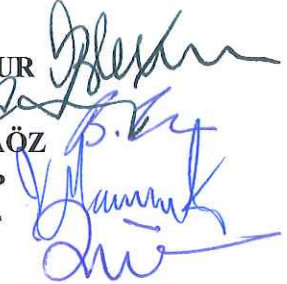

Enstitü Müdürü: Prof. Dr. Tuncay ÖĞÜN

ARALIK, 2018
MUĞLA

TUTANAK

Muğla Sıtkı Koçman Üniversitesi Sosyal Bilimler Enstitüsü'nün 14/11/2018. tarih ve 863/1 sayılı toplantısında oluşturulan jüri, Lisansüstü Eğitim-Öğretim Yönetmeliği'nin 38. maddesine göre Arkeoloji Anabilim Dalı Doktora öğrencisi **Asil YAMAN**'ın "**Arykanda Geç Antik Dönem Mahallesi Seramikleri**" adlı tezini incelemiş ve aday 21/12/2018. tarihinde saat 13.00'da jüri önünde tez savunmasına alınmıştır.

Adayın kişisel çalışmaya dayanan tezini savunmasından sonra 120 dakikalık süre içinde gerek tez konusu, gerekse tezin dayanağı olan anabilim dallarından sorulan sorulara verdiği cevaplar değerlendirilerek tezin **kabul** edildiğine **01/01/2019** ile karar verildi.



Tez Danışmanı
Dr. Öğr. Üyesi Özlem VAPUR

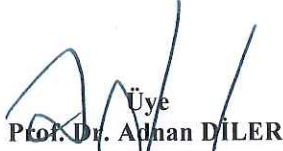

Üye
Prof. Dr. Adnan DİLER

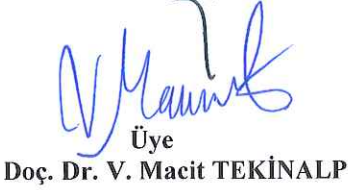

Üye
Doç. Dr. V. Macit TEKİNALP



Üye
Prof. Dr. Billur TEKKÖK KARAÖZ



Üye
Dr. Öğr. Üyesi Hülya BULUT

YEMİN

Doktora tezi olarak sunduđum ‘‘Arykanda Ge Antik Dnem Mahallesi Seramikleri’’ adlı alıřmanın, tarafımdan bilimsel ahlak ve geleneklere aykırı dřecek bir yardıma bařvurulmaksızın yazıldıđını ve yararlandıđım eserlerin Kaynaka’da gsterilenlerden oluřtuđunu, bunlara atıf yapılarak yararlanmıř olduđumu belirtir ve bunu onurumla dođrularım.

21/12/2018

ASİL YAMAN

İMZASI



YÜKSEKÖĞRETİM KURULU DOKÜMANTASYON MERKEZİ
TEZ VERİ GİRİŞ FORMU

YAZARIN

MERKEZİMİZCE DOLDURULACAKTIR.

Soyadı : YAMAN

Adı : ASİL

Kayıt No: 10226835

TEZİN ADI

Türkçe : ARYKANDA GEÇ ANTİK DÖNEM MAHALLESİ SERAMİKLERİ

Y. Dil : POTTERY FROM THE LATE ANTIQUE QUARTER OF ARYCANDA

TEZİN TÜRÜ: Yüksek Lisans

Doktora

Sanatta Yeterlilik

0

X

0

TEZİN KABUL EDİLDİĞİ

Üniversite : MUĞLA SITKI KOÇMAN ÜNİVERSİTESİ

Fakülte :

Enstitü : SOSYAL BİLİMLER ENSTİTÜSÜ

Diğer Kuruluşlar :

Tarih : 21.12.2018

TEZ YAYINLANMIŞSA

Yayımlayan :

Basım Yeri :

Basım Tarihi :

ISBN :

TEZ YÖNETİCİSİNİN

Soyadı, Adı : VAPUR, ÖZLEM

Ünvanı : Dr. Öğr. Üyesi

TEZİN YAZILDIĞI DİL: TÜRKÇE

TEZİN SAYFA SAYISI: 501

TEZİN KONUSU (KONULARI) :

1. ARYKANDA
2. GEÇ ANTİK DÖNEM
3. SERAMİK

TÜRKÇE ANAHTAR KELİMELER:

1. LYKİA
2. ARYKANDA
3. GEÇ ANTİK DÖNEM
4. SERAMİK

Başka vereceğiniz anahtar kelimeler varsa lütfen yazınız.

İNGİLİZCE ANAHTAR KELİMELER: Konunuzla ilgili yabancı indeks, abstract ve thesaurus'u kullanınız.

1. LYCIA
2. ARYCANDA
3. LATE ANTIQUE PERIOD
4. POTTERY

Başka vereceğiniz anahtar kelimeler varsa lütfen yazınız.

- | | |
|---|---|
| 1- Tezimden fotokopi yapılmasına izin vermiyorum | X |
| 2- Tezimden dipnot gösterilmek şartıyla bir bölümünün fotokopisi alınabilir | O |
| 3- Kaynak gösterilmek şartıyla tezimin tamamının fotokopisi alınabilir | O |

Yazarın İmzası :



Tarih : 27/12/2018

ÖZET

Arykanda günümüzde, Antalya İli, Finike İlçesinin 30 km kuzeyinde konumlanmıştır. Antik dönemde Lykia Bölgesi sınırları içerisinde bulunan yerleşimde Arkeolojik araştırmalar 1971 yılında başlatılmıştır. Son yıllarda çalışmalar kentin güneydoğu alt yamaçlarında yoğunlaştırılmış ve 2004-2013 yılları arasında sürdürülen arkeolojik araştırmalar sonucunda alanda, Geç Antik Dönem'e tarihlendirilen bir mahalle ortaya çıkartılmıştır. Mahalle içerisinde bir Bazilika, Peristil Ev ve 6. Hamam olarak adlandırılan bir hamam yapısı ile mahallenin kuzeyinde çeşitli Geç Roma dönemi evleri tespit edilmiştir. Arkeolojik, numismatik ve seramik veriler mahallenin 425 ile 450 tarihleri arasında bir yangınla tahrip olduğunu ancak yaşamın yangın ve sonrasında sürdüğünü ortaya koymuştur. Söz konusu yangın ve sonrasına ait depozitler yaklaşık iki bin sikke ile kesin tarihlenebilir olması bakımından yalnızca kent için değil, aynı zamanda bölge arkeolojisi için de değerli veriler sunmuştur.

Bu tez çalışmasında mahalledeki yangın ve yangın sonrasına tarihli depozitlerde ele geçen yaklaşık 62 kasa seramik incelenmiştir. Mevcut seramiklerin büyük bir bölümünü servis ve hazırlama ya da pişirme amaçlı seramikler teşkil etmektedir. Bunların yanı sıra çalışmada depozitlerin tarihlendirilmesine katkı sunan kaliteli seramikler ve ticari amphoralar da bulunmaktadır. Çalışmanın amaçları, kentin Geç Roma imparatorluk dönemine ait seramiklerin tipo-kronolojisini kurmak, kullanım evrelerini belirlemek, günlük seramikler içerisinde hamur grupları oluşturarak bunlar arasında yerel/bölgesel üretimleri tespit etmek ve ithal ürünler aracılığıyla kentin Geç Antik Dönem boyunca Doğu Akdeniz yerleşimleri ile kurduğu ilişkileri ortaya çıkarmak olmuştur.

Tez kapsamında değerlendirmeye aldığımız seramikler mahalledeki dönüşümün 4. yüzyılda başladığını ve ekolojik, siyasal ve ekonomik gelişmelerin dolaylı etkisiyle çeşitli evreler geçirerek 7. yüzyıl başlarına kadar sürdüğünü açığa çıkarmıştır. Arykanda'da kullanım seramikleri arasında belirlediğimiz hamur grupları Lykia'nın doğusu ve batısı arasındaki ticari ilişkilerin azalmadan sürdüğünü göstermiştir. Dış alım ürünlerindeki yoğunluk ve çeşitlilik, dönem boyunca Lykia-Pamphylia bölgesi başta olmak üzere, kentin Doğu Akdeniz'de Kıbrıs, Kilikya, Levant, Mısır, Kuzey Afrika, Ege ve Karadeniz yerleşimleri ile aktif ilişki kurduğunu ortaya koymuştur.

ABSTRACT

Arycanda is a strategic Lycian settlement situated in the Arycandos valley, which connects the Lycian coast with the Pisidian hinterland. The city was built upon five large terraces ascending a mountain slope, located on the northwestern side of the valley. Archaeological explorations in the settlement were started in 1971 by Ankara University under the direction of Prof. Bayburtluoğlu. Since 2004, research has been focused on the lower terraces to the south of the Agora. As a result of the excavations in this area, a late antique quarter was uncovered which has as a small bathhouse, peristyle house, basilica, and dwellings. The excavations at the quarter provide a series of stratified deposits. Almost two thousand coins and other archaeological materials from the deposits of the buildings revealed that the quarter collapsed by fire between 425-450 Anno Domini. The deposits showed that after the fire, the quarter was reconstructed and remained partly active until the 7th century AD.

Pottery provides valuable data to understand social and economic life, commercial relations between cities, traditions, food culture, and lifestyles. It also contributes valuable data for understanding the functions of the buildings and dating the archaeological contexts. Late Roman pottery studies in Eastern Lycia is limited, and an essential chronology for the pottery has yet to be defined for the late antique period in the region. This dissertation project aims to publish the pottery from the late antique quarter at Arycanda. One of the primary goals of this project is to establish a typology and chronology for the ceramics. The deposits from burnt layers and later deposits allowed us to construct a basic typo-chronology of the pottery. Such a typology is needed not only for Arycanda but for the entire Lycian region.

The study on pottery from the well-dated deposits revealed several imported red slip wares, transport amphoras and local/regional coarse wares. These investigations allowed us to understand regional and interregional exchange in Late Antiquity. Studying the clay types among the coarse wares is a crucial element to understand local productions. Ceramological evidence from the late antique quarter at Arycanda proved that the city was active until the 7th century AD and had close ties with the western Lycia, Pamphylia, Cyprus, Aegean, Levantine sites and other settlements around *mare nostrum* during the period.

ÖNSÖZ

Bu tez çalışması uzun bir yolun sonunda mutlu biten bir hikayedir. Birçok kişi ve kurum bu yolculuğumda bana uzun ya da kısa süreyle yoldaşlık etmiştir. En başından itibaren benimle bu yolu yürüten, değerli danışmanım Dr. Özlem Vapur'a teşekkürü bir borç bilirim. Bu tez çalışması onun görüşleri ve yönlendirmeleri ışığında yolunu bulabilmiştir. Tezin belirlenmesi ve araştırma süreci boyunca öneri ve destekleriyle hep yanımda olan, Arykanda kazı heyeti başkanı Doç. Dr. V. Macit Tekinalp'e ne kadar teşekkür etsem az kalır. Tezin son sürecinde desteklerini gördüğüm başta Prof. Dr. Billur Tekkök Karaöz olmak üzere diğer jüri üyelerine teşekkürlerimi sunarım. Arykanda kazı deposundaki belgeleme çalışmaları sırasında beraber ter döktüğüm meslekdaşlarım arkeolog Su Güner'e, Kayhan Dağıstan'a, Yasemin Akduman Conk'a teşekkür ederim. Arykanda için büyük emek veren merhum kazı başkanı Prof. Dr. Cevdet Bayburtluoğlu başta olmak üzere, 48 yıllık kazı tarihindeki tüm Arykanda emekçilerini anmak isterim.

Araştırma sürecinde Sagalassos, Kibyra, Patara, Xanthos ve Side'deki seramikler üzerinde incelemelerde bulunmama izin veren Prof. Dr. Jeroen Poblome'a, Prof. Dr. Havva Işkan'a, Prof. Dr. Hüseyin Sabri Alanyalı'ya, Doç. Dr. Erkan Dünder'a, Dr. Philip Bes'e, Dr. Şükrü Özüdoğru'ya gösterdikleri misafirperverlikten ötürü teşekkürlerimi sunarım. Bölgede seramik üzerine çalışan ve değerli fikirlerini benimle paylaşan Dr. Banu Yener Marksteiner ve Dr. Dilek Şen'e ayrıca teşekkür etmek isterim. Tez araştırması kapsamında çevre yerleşimlere yapmış olduğum teknik geziler ve diğer giderler Amerikan İlmî Araştırmalar Enstitüsü (ARIT)'nün araştırma bursu ile desteklenmiştir. Çalışmaya büyük katkı sağlayan bu hayati desteği esirgemeyen Amerikan İlmî Araştırmalar Enstitüsü dostlarına teşekkürü bir borç bilirim.

Muğla Sıtkı Koçman Üniversitesi Arkeoloji bölümünde yedi yıl sürdürdüğüm asistanlık döneminde benimle beraber aynı zorlukları yaşayan değerli dostum Arş. Gör. Taylan Doğan'a, Ege Üniversitesi'ndeki lisans ve yüksek lisans eğitimimden bu yana beni tanıyan, her konuda desteğini gördüğüm Dr. Mehmet Gürbüz'e teşekkürler. Muğla'dan Upenn'e gidiş sürecimde ve sonrasında hep desteklerini gördüğüm değerli Prof. Dr. Hatice Nur Beyaz Erkızan'a ve Levent Erkızan'a ne kadar teşekkür etsem azdır.

Philadelphia'daki hayatı mutlu kılan ve akademik desteklerinin yanında, dostluklarını gördüğüm Prof. Dr. C. Brian Rose'a, Prof. Dr. Robert Ousterhout'a, Dr. Jane Hickman'a, Dr. Deborah Brown Stewart'a ve Prof. Dr. Andrea Berlin'e, iyi bilim insanı olmanın önce iyi bir insan olmaktan geçtiğini bana hatırlattıkları için sonsuz teşekkürler. Süreç boyunca yayımlara ulaşmam için çaba gösteren University of Pennsylvania'nın çalışkan kütüphanecilerine, işlerini iyi yaptıkları için minnettarım.

Bu zorlu süreç boyunca bana yoldaşlık eden, zorlukları beraber göğüslediğim sevgili eşim Yasemin Akış Yaman'a, kedilik görevlerini eksiksiz yerine getiren Şero'ya, beni büyüten ve bugünlere getiren annem Fatoş Yaman'a, babam Mustafa Yaman'a, sevgili kız kardeşim Elit Yaman'a ve ailemizin en küçük üyesi olan Bızdık'a hayatı anlamlı kıldıkları ve her daim yanımda oldukları için teşekkür ederim. Son olarak Johann Sebastian Bach'a, gecenin en karanlık saatlerinde beni notalarıyla ayakta tuttuğu için teşekkürler.

Philadelphia, 2018

Asil Yaman

İÇİNDEKİLER

ÖNSÖZ	i
İÇİNDEKİLER.....	iii
HARİTA LİSTESİ.....	xı
GRAFİK LİSTESİ.....	xv
LEVHALAR LİSTESİ.....	xvii
KISALTMALAR.....	xxii
KAYNAKÇA.....	xxiii
1. GİRİŞ.....	1
1. 1. AMAÇ.....	2
1. 2. YÖNTEM.....	3
2. YERLEŞİM TARİHİ VE ARAŞTIRMALAR.....	6
2.1. YERLEŞİM TARİHİ.....	6
2.2. KAZI VE ARAŞTIRMALAR	16
3. GEÇ ANTİK DÖNEM MAHALLESİ.....	20
3.1 YAPILAR VE DEPOZİTLER.....	20
3.1.1. 6. Hamam (BG/6HD/6HA)	20
3.1.2. Peristil Ev (BG)	22
3.1.3. Bazilika ve Çevresi (BG/BD)	26
3.1.4. Tapınak ve Kuzeyi (BKT/BKTK/TK).....	28
3.1.5. Tapınağın Doğusu (BKTD/TD)	31
3.2. KRONOLOJİ	33
3.2.1. Evre 1A (309-425/450)	34
3.2.2. Evre 1B -Büyük Yangın- (425-450)	35
3.2.3. Evre 2A (450-525/550)	36
3.2.4. Evre 2B (525/550-602)	37
4. KAP FORMLARI.....	38
4.1. KALİTELİ SERAMİKLER	38
4.1.1. Afrika Kırmızı Astarlı Seramikleri (AKAS).....	39
4.1.1.1. Hayes LRP Form 59; Lamboglia 51	44
4.1.1.2. Hayes LRP Form 67; Lamboglia 42; Bonifay Sigillée Tip 41; Mackensen Form 9. 1-3	45

4.1.1.3. Hayes LRP Form 91A/B; Lamboglia 24/25, 38; Bonifay Sigillée Tip 49/50; Mackensen Form 52. 1-3	48
4.1.1.4. Hayes LRP Form 105; Bonifay Sigillée Tip 57A ve C	50
4.1.2. Geç Roma C Seramikleri (GRCS)	53
4.1.2.1. Hayes LRP Form 1	57
4.1.2.2. Hayes LRP Form 2	59
4.1.2.3. Hayes LRP Form 3	61
4.1.2.4. Hayes LRP Form 8	63
4.1.3. Geç Roma D Seramikleri (GRDS)	65
4.1.3.1. Meyza H1; Hayes LRP Form 1; Alexandria D1-D2; Capernaum TS 5; Berenike B 714	71
4.1.3.2. Meyza H1/3C	74
4.1.3.3. Meyza H2; Hayes LRP Form 2	76
4.1.3.4. Meyza H6; Hayes LRP Form 6	79
4.1.3.5. Meyza H7; Hayes LRP Form 7	81
4.1.3.6. Meyza H8; Hayes LRP Form 8	83
4.1.3.7. Hayes LRP Form 9A	85
4.1.3.8. Meyza K1; Hayes Jerusalem Corpus Geç Hibrit H1/2	87
4.1.3.9. Meyza K1/K3; Hayes LRP Form 9A Varyant	90
4.1.3.10. Meyza K3; Hayes LRP Form 9A-9B	92
4.1.3.11. Meyza K4; Hayes LRP Form 9-C/10-A	94
4.1.1.12. Perge Form 2; Hayes LRP Form 9; Taylor Form 10	96
4.1.1.13. Meyza K6	97
4.1.3.14. Catling P95; Anemurium Well-Form; Rodziewicz D6b	98
4.1.3.15. Meyza H11; Hayes LRP Form 11	100
4.1.3.16. Meyza H12, Hayes LRP Form 12	103
4.1.3.17. Meyza K8	107
4.1.4. Tripolitania Kırmızı Astarlı Seramikleri (TKAS)	108
4.1.4.1. Hayes LRP Form 8	109
4.1.5. Mısır Kırmızı Astarlı Seramikleri (MKAS)	111
4.1.5.1. Mısır Kırmızı Astarlı Seramikleri-A (MKAS-A)	111
4.1.5.1.1. Winlock ve Crum Form I	113
4.1.5.1.2. Winlock ve Crum Form J	115
4.1.5.1.3. Winlock ve Crum Form M	116
4.1.5.1.4. Winlock ve Crum Form P	118
4.1.5.1.5. Hayes LRP Form KK	119
4.1.6. Sagalassos Kırmızı Astarlı Seramikleri (SKAS)	121

4.1.6.1. 1B100	124
4.1.6.2. 1B220-21	125
4.1.6.3. 1C140	126
4.1.6.4. 1F170.....	127
4.1.7. <i>Yerel/Bölgesel Kırmızı Astarlı Seramikler (Y/BKAS)</i>	128
4.1.7.1. Form 1; Williams Nr. 286, Yener-Marksteiner C28, Akın Nr. 67, 141, Kaya Nr. 172, Mader Nr. 76	131
4.1.7.2. Form 2; Williams Nr. 293-294 ve Yener-Marksteiner Nr. 16-17	133
4.1.7.3. Form 3	134
4.1.7.4. Form 4	135
4.1.7.5. Form 5	136
4.1.7.6. Form 6	137
4.1.7.7. Form 7	138
4.1.7.8. Form 8	139
4.1.7.9. Form 9	140
4.1.7.10. Form 10	140
4.2. GÜNLÜK KULLANIM SERAMİKLERİ.....	141
4.2.1. <i>Servis ve Hazırlama Amaçlı Seramikler</i>	141
4.2.1.1. Tabak ve Kâseler	142
4.2.1.1.1. Form 1; Kefar Hananya Form 2; Marksteiner ve diğerleri Nr. 14-18.	143
4.2.1.1.2. Form 2; Fulford Nr. 37; Pellegrino Tip 330.....	146
4.2.1.1.3. Form 3	148
4.2.1.1.4. Form 4	148
4.2.1.2. Çanaklar.....	149
4.2.1.2.1. Form 1; Çömezöğlü Tip-2.....	150
4.2.1.2.2. Form 2	152
4.2.1.2.3. Form 3	153
4.2.1.2.4. Form 4	155
4.2.1.3. Çömlekler	156
4.2.1.3.1. Form 1	156
4.2.1.3.2. Form 2	157
4.2.1.3.3. Form 3	157
4.2.1.4. Kadehler	159
4.2.1.4.1. Form 1; Atik Nr. 277.....	160
4.2.1.4.2. Form 2; Catling G10	161
4.2.1.5. Bardaklar	163
4.2.1.5.1. Form 1	164

4.2.1.5.2. Form 2	165
4.2.1.5.3. Form 3	165
4.2.1.5.4. Form 4	166
4.2.1.5.5. Form 5	167
4.2.1.6. Maşrapalar	168
4.2.1.6.1. Form 1	169
4.2.1.6.2. Form 2	170
4.2.1.7. Testiler	171
4.2.1.7.1. Yonca Ağızlı Testiler	171
4.2.1.7.1.1. Form 1	172
4.2.1.7.1.2. Form 2	174
4.2.1.7.1.3. Form 3	175
4.2.1.7.1.4. Form 4	177
4.2.1.7.1.5. Form 5	177
4.2.1.7.1.6. Form 6	178
4.2.1.7.1.7. Form 7; Tekocak Nr. 290	179
4.2.1.7.1.8. Form 8	180
4.2.1.7.1.9. Form 9	181
4.2.1.7.2. Yuvarlak Ağızlı Testiler	183
4.2.1.7.2.1. Form 1; Yener-Marksteiner C82-C83; Lemaitre LYC 140-142; Özdemir TS III; Williams Nr. 506-507-512	184
4.2.1.7.2.2. Form 2; Lemaitre Lev. 7, Nr. 15-18; Çömezoğlu Şek. 13b-c; Rocheron Tip C18/ C-CL 1572	186
4.2.1.7.2.3. Form 3; Lemaitre Lev. 7, Nr. 21; Şen Tip 5	188
4.2.1.7.2.4. Form 4; Lemaitre Lev. 7, Nr. 20	189
4.2.1.7.2.5. Form 5	190
4.2.1.7.2.6. Form 6; Kefar Hananya Form 6C; Capernaum Tip A8	190
4.2.1.7.2.7. Form 7	192
4.2.1.7.2.8. Kaideler	192
4.2.1.8. Masa Amphoraları	194
4.2.1.8.1. Form 1; Mader Form 10; Rocheron Tip C30; Lemaitre Lev. 7, Nr. 1-5; Şen Tip 13	194
4.2.1.9. Mortarlar	196
4.2.1.9.1. Form 1	197
4.2.2. Pişirme Amaçlı Seramikler	199
4.2.2.1. Tavalalar	200
4.2.2.1.1. Form 1	201

4.2.2.1.2. Form 2; Şen Tip 12; Lemaitre ve diğerleri LYC 88; Fırıncı TI/4.....	203
4.2.2.1.3. Form 3; Şen Tip 15; Korkut Tip II.B-3; Özdemir TA II/13-14	205
4.2.2.1.4. Form 4	206
4.2.2.1.5. Form 5; Adan-Bayewitz Tip 1B; Magness Form 1/2.....	207
4.2.2.1.6. Form 6; Lemaitre ve diğerleri LYC 12-72-149; Özdemir TA III; Şen Tip 14	209
4.2.2.1.7. Form 7; Catling P119	211
4.2.2.2. Güveçler	213
4.2.2.2.1. Form 1; Williams Nr. 413-414; Kenrick PT419-421; Jalame Form 4; Jerusalem Form 1	214
4.2.2.2.2. Form 2; Kefar Hananya Form 3B; Capernaum Tip A1/2	216
4.2.2.2.3. Form 3	218
4.2.2.2.4. Form 4; Golan Form G3B; Kefar Hananya Form 3B/ Nr. 9-10; Williams Nr. 360-362.....	218
4.2.2.2.5. Form 5; Williams Nr. 417; Şen Nr. 724-727; Tekocak Form 1A	221
4.2.2.2.6. Form 6; Kenrick PT422-PT423	223
4.2.2.2.7. Form 7	224
4.2.2.2.8. Form 8; Perge Nr. 619-621; Marksteiner ve diğerleri C49.....	225
4.2.2.2.9. Form 9; Yener-Marksteiner C51-C53; Waksman ve Lemaitre LYC 15, 17, 43, 80, 95; Fırıncı GII; Özdemir GÜII/IV; Şen Tip 1	226
4.2.2.2.10. Form 10	228
4.2.2.2.11. Form 11	230
4.2.2.2.12. Form 12; Waksman ve Lemaitre LYC 19, 74-75, 136; Fırıncı TN II, 1; Çömezoğlu Tip 1/E-H; Özdemir GÜ IV; Yener-Marksteiner Tip 3; Şen Tip 2; Mader Nr. 46-47.....	230
4.2.2.2.13. Form 13; Fırıncı Nr. 117, 119; Özdemir Nr. 184-185	233
4.2.2.3. Tencereler	235
4.2.2.3.1. Form 1; Marksteiner ve diğerleri Lev. 5, Nr. 11; Catling P180.....	236
4.2.2.3.2. Form 2; Fırıncı TN I/19-22; Waksman ve Lemaitre LYC 13; Şen Tip 17; Catling P417, P445; Hayes C11.....	237
4.2.2.3.3. Form 3; Williams Nr. 398-400; Yener-Marksteiner C61-C78-80; Şen Tip 4	239
4.2.2.3.4. Form 4; Williams Nr. 423; Şen Tip 8; Fırıncı TN.I.3; Meiron Cistern Tip 4; Jalame Form 8; Kefar Hananya C4A2	241
4.2.2.3.5. Form 5; Yener-Marksteiner C68; Waksman ve Lemaitre LYC 9; Şen Tip 16B-19; Fırıncı TN.I.5; Johnson Nr. 849; Kenrick PT458.....	243

4.2.2.3.6. Form 6; Catling P92; Williams Nr. 388; Yener-Marksteiner C64-C66; Johnson Nr. 580; Waksman ve Lemaitre LYC 82; Lemaitre ve diğlerleri LYC 49; Çömezođlu Tip 2A; Ően Tip 3	245
4.2.2.3.7. Form 7; Catling P96, P184-185; Kourion K1-K3; Rautman Nr. 198-200; Reynolds 4.1; Ően Nr. 714; Caesarea Tip 3	248
4.2.2.3.8. Form 8; Caesarea Tip 2A; Jalame Form 22; Kefar Hananya Form 4C; Capernaum Tip A5; Yener-Marksteiner C67, C71; Fırınıcını TNI.7; Çömezođlu Tip 1C; Ően Tip 6	250
4.2.2.3.9. Form 9	252
4.2.2.3.10. Form 10; Jalame Form 15; Berytus Form 2B	252
4.2.2.3.11. Form 11	254
4.2.2.3.12. Form 12; Jalame Form 10; Williams Nr. 424; Fırınıcını TNI,4; Lemaitre ve diğlerleri LYC 104-106; Pellegrino Tip 120; Ően Tip 16A	254
4.2.2.3.13. Form 13; Fırınıcını Nr. 659	256
4.2.2.3.14. Form 14; Kramer Nr. 225-226	257
4.2.2.3.15. Form 15; Fırınıcını TNI/9; Johnson Nr. 865	257
4.2.3. <i>Kapaklar</i>	259
4.2.3.2. Form 1; Williams Nr 445; Fırınıcını Nr. 865-866; Fırınıcını Nr. 162-165; Rocheron Tip Co5	260
4.2.3.3. Form 2; Williams Nr. 427; Rocheron Tip Co2; Pellegrino Tip 520/Nr. 21261	
4.3. DEPOLAMA AMAÇLI SERAMİKLER	263
4.3.1. <i>Pithoslar</i>	264
4.3.1.1. Form 1; Mader Nr. 94; Özdemir DS III; Rocheron Tip Pi17; Ően Nr. 855	264
4.3.1.2. Form 2; Catling P11; Rocheron Tip Pi41-C-CL 1655	265
4.3.1.3. Form 3; Fırınıcını TNI, 10; Çömezođlu Tip 1; Ően Nr. 858	266
4.3.1.4. Form 4; Ően Nr. 856; Olcay-Uçkan Fig.7c	268
4.3.2. <i>Ticari Amphoralar</i>	270
4.3.2.1. Kuzey Afrika Üretimleri	271
4.3.2.1.1. Spatheion; Keay Tip 26; Beltran 65B; Ostia 4/Lev.162-165; Scorpan 16; Berenike LR8-A; Peacock ve Williams 51; Sabratha Tip 30; Bezechky Tip 70; Bonifay Tip 31	274
4.3.2.1.2. Keay Tip 55A; Almagro 52; Beltran 53; Scorpan II/ Fig. 3. 7; Bonifay Tip 44	277
4.3.2.1.3. Keay Tip 62A; Beltran 59; Bonifay Tip 46	279
4.3.2.2. Mısır Üretimleri	281
4.3.2.2.1. Egloff 172; Peacock ve Williams 53; Geç Bitronkonik; Dixneuf AE-3T-2	282

4.3.2.2.2. Egloff 177; Kartaca LRA-7; Peacock ve Williams 52B; Bailey Tip B; Dixneuf AE7/1-5 Variante B	284
4.3.2.3. Levant Üretimleri	288
4.3.2.3.1. Kartaca LRA-4; Almagro 54; Keay 54; Peacock ve Williams 48-49; Kuzmanov 14; Zemer 51 ve 53; Caesarea Tip 2; Riley LRA-3; Egloff 182; August 54; Gaza-Ashkelon-Ashdod	289
4.3.2.3.2. Agora M334; Pieri LRA-9	292
4.3.2.4. Kilikya-Kıbrıs Üretimleri	294
4.3.2.4.1. Kartaca LRA-1; Berenike LRA-1; Agora M333; Ballana 6; British B2; Keay Tip 53; Kuzmanov 13; Peacock Form 2; Peacock ve Williams 44; Sabratha Tip 27; Scorpan 8B; August 58; Egloff 164-167; Yassıada Tip 1; Ephesos Tip 52	295
4.3.2.5. Ege Üretimleri	300
4.3.2.5.1. Kartaca LRA-2; Berenike LRA-2; British B1; Keay 65; Kuzmanov 19; Beltran 71; Peacock ve Williams 43; Scorpan 7A; Yassıada Tip 2; Ephesos Tip 53	301
4.3.2.5.2. Kartaca LRA-3; Ballana 13-A; Berenike LRA-10; British B4; Caesarea 4; Keay 54 Bis; Kuzmanov 7; Peacock ve Williams 45; Scorpan 5; Zeest 95; Saraçhane Tip 3; Ephesos Tip 55	304
4.3.2.5.3. Agora M273; Opait C3-1; Ephesos Tip 50	307
4.3.2.5.4. Samos-Cistern Tip; Zemer 42; Keay Tip 67; Ephesos Tip 51; Pieri LRA-8	309
4.3.2.6. Karadeniz Üretimleri	311
4.3.2.6.1. Kuzmanov 9; Ephesos Tip 62; Kassab Tezgör C Snp II/III.....	312
4.3.2.6.2. Opait Fig. 8.2.....	315
4.4. ÖZEL KULLANIM AMAÇLI SERAMİKLER.....	317
4.4.1. Unguentariumlar	317
4.6.1.1. Form 1	318
5. HAMUR GRUPLARI	320
5.1. ARYKANDA TİP-1 (LYKİA KAOLİNİTİK).....	321
5.2. ARYKANDA TİP-2 (LYKİA FERROMAGNEZYEN).....	323
5.3. ARYKANDA TİP-3 (PAMPHYLİA-KIBRIS).....	325
5.4. ARYKANDA TİP-4 (DOĞU LYKİA)	326
6. SONUÇ	328
7. KATALOG.....	341

EK 1: ARYKANDA GEÇ ANTİK DÖNEM MAHALLESİ DEPOZİT LİSTELERİ.495	
LEVHALAR.....	501



HARİTA LİSTESİ

Harita 1: Arykanda Hayes LRP Form 67'lere benzer örneklerin ele geçtiği merkezler (ArcGIS)

Harita 2: Arykanda Hayes LRP Form 91'e benzer örneklerin ele geçtiği merkezler (ArcGIS)

Harita 3: Arykanda Hayes LRP Form 105'lere benzer örneklerin ele geçtiği merkezler (ArcGIS)

Harita 4: Arykanda Hayes LRP Form 1'lere benzer örneklerin ele geçtiği merkezler (ArcGIS)

Harita 5: Arykanda Hayes LRP Form 2'lere benzer örneklerin ele geçtiği merkezler (ArcGIS)

Harita 6: Arykanda Hayes LRP Form 3'lere benzer örneklerin ele geçtiği merkezler (ArcGIS)

Harita 7: Arykanda Hayes LRP Form 8'lere benzer örneklerin ele geçtiği merkezler (ArcGIS)

Harita 8: Arykanda Hayes LRP Form 1'lere benzer örneklerin ele geçtiği merkezler (ArcGIS)

Harita 9: Arykanda Meyza H1/3C'lere benzer örneklerin ele geçtiği merkezler (ArcGIS)

Harita 10: Arykanda Hayes LRP Form 2'lere benzer örneklerin ele geçtiği merkezler (ArcGIS)

Harita 11: Arykanda Hayes LRP Form 6'lara benzer örneklerin ele geçtiği merkezler (ArcGIS)

Harita 12: Arykanda Hayes LRP Form 7'lere benzer örneklerin ele geçtiği merkezler (ArcGIS)

Harita 13: Arykanda Hayes LRP Form 8'lere benzer örneklerin ele geçtiği merkezler (ArcGIS)

Harita 14: Arykanda Hayes LRP Form 9A'lara benzer örneklerin ele geçtiği merkezler (ArcGIS)

Harita 15: Arykanda Meyza K1'lere benzer örneklerin ele geçtiği merkezler (ArcGIS)

Harita 16: Arykanda Meyza K1/K3'lere benzer örneklerin ele geçtiği merkezler (ArcGIS)

Harita 17: Arykanda Meyza K3'lere benzer örneklerin ele geçtiği merkezler (ArcGIS)

Harita 18: Arykanda Meyza K4'lere benzer örneklerin ele geçtiği merkezler (ArcGIS)

Harita 19: Perge Form 2'lere benzer örneklerin ele geçtiği merkezler (ArcGIS)

Harita 20: Arykanda Well-Form'lara benzer örneklerin ele geçtiği merkezler (ArcGIS)

Harita 21: Arykanda Hayes LRP Form 11'lere benzer örneklerin ele geçtiği merkezler (ArcGIS)

Harita 22: Arykanda Hayes LRP Form 12'lere benzer örneklerin ele geçtiği merkezler (ArcGIS)

Harita 23: Arykanda Meyza K8'lere benzer örneklerin ele geçtiği merkezler (ArcGIS)

Harita 24: Arykanda Hayes LRP Form 8'lere benzer örneklerin ele geçtiği merkezler (ArcGIS)

Harita 25: Arykanda Hayes LRP Form I'lara benzer örneklerin ele geçtiği merkezler (ArcGIS)

Harita 26: Arykanda Hayes LRP Form J'lere benzer örneklerin ele geçtiği merkezler (ArcGIS)

Harita 27: Arykanda Hayes LRP Form M'lere benzer örneklerin ele geçtiği merkezler (ArcGIS)

Harita 28: Arykanda Hayes LRP Form P'lere benzer örneklerin ele geçtiği merkezler (ArcGIS)

Harita 29: Arykanda Hayes LRP Form KK'lara benzer örneklerin ele geçtiği merkezler (ArcGIS)

Harita 30: Arykanda Form 1'lere benzer örneklerin ele geçtiği merkezler (ArcGIS)

Harita 31: Arykanda Form 2'lere benzer örneklerin ele geçtiği merkezler (ArcGIS)

Harita 32: Arykanda Form 3'lere benzer örneklerin ele geçtiği merkezler (ArcGIS)

Harita 33: Arykanda Form 4'lere benzer örneklerin ele geçtiği merkezler (ArcGIS)

Harita 34: Arykanda Form 6'lara benzer örneklerin ele geçtiği merkezler (ArcGIS)

Harita 35: Arykanda Form 7'lere benzer örneklerin ele geçtiği merkezler (ArcGIS)

Harita 36: Arykanda Form 1'lere benzer örneklerin ele geçtiği merkezler (ArcGIS)

Harita 37: Arykanda Form 2'lere benzer örneklerin ele geçtiği merkezler (ArcGIS)

Harita 38: Arykanda Form 1'lere benzer örneklerin ele geçtiği merkezler (ArcGIS)

Harita 39: Arykanda Form 2'lere benzer örneklerin ele geçtiği merkezler (ArcGIS)

Harita 40: Arykanda Form 3'lere benzer örneklerin ele geçtiği merkezler (ArcGIS)

Harita 41: Arykanda Form 3'lere benzer örneklerin ele geçtiği merkezler (ArcGIS)

Harita 42: Arykanda Form 1'lere benzer örneklerin ele geçtiği merkezler (ArcGIS)

Harita 43: Arykanda Form 2'lere benzer örneklerin ele geçtiği merkezler (ArcGIS)

Harita 44: Arykanda Form 1'lere benzer örneklerin ele geçtiği merkezler (ArcGIS)

Harita 45: Arykanda Form 3'lere benzer örneklerin ele geçtiği merkezler (ArcGIS)

Harita 46: Arykanda Form 1'lere benzer örneklerin ele geçtiği merkezler (ArcGIS)

Harita 47: Arykanda Form 2'lere benzer örneklerin ele geçtiği merkezler (ArcGIS)

Harita 48: Arykanda Form 1'lere benzer örneklerin ele geçtiği merkezler (ArcGIS)

Harita 49: Arykanda Form 2'lere benzer örneklerin ele geçtiği merkezler (ArcGIS)

Harita 50: Arykanda Form 3'lere benzer örneklerin ele geçtiği merkezler (ArcGIS)

Harita 51: Arykanda Form 4'lere benzer örneklerin ele geçtiği merkezler (ArcGIS)

Harita 52: Arykanda Form 8'lere benzer örneklerin ele geçtiği merkezler (ArcGIS)

Harita 53: Arykanda Form 9'lara benzer örneklerin ele geçtiği merkezler (ArcGIS)

Harita 54: Arykanda Form 1'lere benzer örneklerin ele geçtiği merkezler (ArcGIS)
Harita 55: Arykanda Form 2'lere benzer örneklerin ele geçtiği merkezler (ArcGIS)
Harita 56: Arykanda Form 3'lere benzer örneklerin ele geçtiği merkezler (ArcGIS)
Harita 57: Arykanda Form 6'lara benzer örneklerin ele geçtiği merkezler (ArcGIS)
Harita 58: Testi kaidelerine benzer örneklerin ele geçtiği merkezler (ArcGIS)
Harita 59: Arykanda Form 1'lere benzer örneklerin ele geçtiği merkezler (ArcGIS)
Harita 60: Arykanda Form 1'lere benzer örneklerin ele geçtiği merkezler (ArcGIS)
Harita 61: Arykanda Form 1'lere benzer örneklerin ele geçtiği merkezler (ArcGIS)
Harita 62: Arykanda Form 2'lere benzer örneklerin ele geçtiği merkezler (ArcGIS)
Harita 63: Arykanda Form 3'lere benzer örneklerin ele geçtiği merkezler (ArcGIS)
Harita 64: Arykanda Form 5'lere benzer örneklerin ele geçtiği merkezler (ArcGIS)
Harita 65: Arykanda Form 6'lara benzer örneklerin ele geçtiği merkezler (ArcGIS)
Harita 66: Arykanda Form 7'lere benzer örneklerin ele geçtiği merkezler (ArcGIS)
Harita 67: Arykanda Form 1'lere benzer örneklerin ele geçtiği merkezler (ArcGIS)
Harita 68: Arykanda Form 2'lere benzer örneklerin ele geçtiği merkezler (ArcGIS)
Harita 69: Arykanda Form 4'lere benzer örneklerin ele geçtiği merkezler (ArcGIS)
Harita 70: Arykanda Form 5'lere benzer örneklerin ele geçtiği merkezler (ArcGIS)
Harita 71: Arykanda Form 6'lara benzer örneklerin ele geçtiği merkezler (ArcGIS)
Harita 72: Arykanda Form 8'lere benzer örneklerin ele geçtiği merkezler (ArcGIS)
Harita 73: Arykanda Form 9'lara benzer örneklerin ele geçtiği merkezler (ArcGIS)
Harita 74: Arykanda Form 10'lara benzer örneklerin ele geçtiği merkezler (ArcGIS)
Harita 75: Arykanda Form 12'lere benzer örneklerin ele geçtiği merkezler (ArcGIS)
Harita 76: Arykanda Form 13'lere benzer örneklerin ele geçtiği merkezler (ArcGIS)
Harita 77: Arykanda Form 1'lere benzer örneklerin ele geçtiği merkezler (ArcGIS)
Harita 78: Arykanda Form 2'lere benzer örneklerin ele geçtiği merkezler (ArcGIS)
Harita 79: Arykanda Form 3'lere benzer örneklerin ele geçtiği merkezler (ArcGIS)
Harita 80: Arykanda Form 4'lere benzer örneklerin ele geçtiği merkezler (ArcGIS)
Harita 81: Arykanda Form 5'lere benzer örneklerin ele geçtiği merkezler (ArcGIS)
Harita 82: Arykanda Form 6'lara benzer örneklerin ele geçtiği merkezler (ArcGIS)
Harita 83: Arykanda Form 7'lere benzer örneklerin ele geçtiği merkezler (ArcGIS)
Harita 84: Arykanda Form 8'lere benzer örneklerin ele geçtiği merkezler (ArcGIS)
Harita 85: Arykanda Form 10'lara benzer örneklerin ele geçtiği merkezler (ArcGIS)
Harita 86: Arykanda Form 12'lere benzer örneklerin ele geçtiği merkezler (ArcGIS)
Harita 87: Arykanda Form 15'lere benzer örneklerin ele geçtiği merkezler (ArcGIS)
Harita 88: Arykanda Form 1'lere benzer örneklerin ele geçtiği merkezler (ArcGIS)
Harita 89: Arykanda Form 2'lere benzer örneklerin ele geçtiği merkezler (ArcGIS)
Harita 90: Arykanda Form 1'lere benzer örneklerin ele geçtiği merkezler (ArcGIS)

- Harita 91: Arykanda Form 2'lere benzer örneklerin ele geçtiği merkezler (ArcGIS)
- Harita 92: Arykanda Form 3'lere benzer örneklerin ele geçtiği merkezler (ArcGIS)
- Harita 93: Arykanda Form 4'lere benzer örneklerin ele geçtiği merkezler (ArcGIS)
- Harita 94: Arykanda'daki Spatheion'lara benzer örneklerin ele geçtiği merkezler (ArcGIS)
- Harita 95: Arykanda'daki Keay 55'lere benzer örneklerin ele geçtiği merkezler (ArcGIS)
- Harita 96: Arykanda'daki Keay 62'lere benzer örneklerin ele geçtiği merkezler (ArcGIS)
- Harita 97: Arykanda'daki Egloff 172'lere benzer örneklerin ele geçtiği merkezler (ArcGIS)
- Harita 98: Arykanda'daki Kellia 177'lere benzer örneklerin ele geçtiği merkezler (ArcGIS)
- Harita 99: Arykanda'daki LRA-4'lere benzer örneklerin ele geçtiği merkezler (ArcGIS)
- Harita 100: Arykanda'daki Agora M334'lere benzer örneklerin ele geçtiği merkezler (ArcGIS)
- Harita 101: Arykanda'daki LRA-1'lere benzer örneklerin ele geçtiği merkezler (ArcGIS)
- Harita 102: Arykanda'daki LRA-2'lere benzer örneklerin ele geçtiği merkezler (ArcGIS)
- Harita 103: Arykanda'daki LRA-3'lere benzer örneklerin ele geçtiği örnekler (ArcGIS)
- Harita 104: Arykanda'daki Agora M273'lere benzer örneklerin ele geçtiği merkezler (ArcGIS)
- Harita 105: Arykanda'daki Kassab Tezgör C Snp II/III'lere benzer örneklerin ele geçtiği merkezler (ArcGIS)
- Harita 106: Arykanda'daki Opait Fig. 8.2'ye benzer örneklerin ele geçtiği merkezler (ArcGIS)
- Harita 107: Arykanda'daki Form 1'lere benzer örneklerin ele geçtiği merkezler (ArcGIS)
- Harita 108: Lykia Bölgesi (ArcGIS)

GRAFİK LİSTESİ

Grafik 1: Kırmızı Astarlı Seramiklerin oransal yoğunlukları

Grafik 2: Kırmızı Astarlı Seramiklerin sayısal dağılımları

Grafik 3: Afrika Kırmızı Astarlı Seramik (AKAS) formlarının oransal yoğunlukları

Grafik 4: Afrika Kırmızı Astarlı Seramik (AKAS) formlarının sayısal dağılımları

Grafik 5: Geç Roma C Üretimlerinin (GRCS) oransal yoğunlukları

Grafik 6: Geç Roma C Üretimlerinin (GRCS) sayısal dağılımları

Grafik 7: Geç Roma D Üretimlerinin (GRDS) oransal yoğunlukları

Grafik 8: Geç Roma D Seramiklerinin (GRDS) sayısal dağılımları

Grafik 9: Mısır Kırmızı Astarlı Seramikleri-A formlarının (MKAS-A) oransal yoğunlukları

Grafik 10: Mısır Kırmızı Astarlı Seramikleri-A formlarının (MKAS-A) sayısal dağılımları

Grafik 11: Sagalassos Üretimlerinin (SKAS) oransal yoğunlukları

Grafik 12: Sagalassos Üretimlerinin (SKAS) sayısal dağılımları

Grafik 13: Yerel/Bölgesel Kırmızı Astarlı Seramik (Y/BKAS) formlarının oransal yoğunlukları

Grafik 14: Yerel/Bölgesel Kırmızı Astarlı Seramik (Y/BKAS) formlarının sayısal dağılımları

Grafik 15: Servis ve Hazırlama Amaçlı Seramiklerin oransal yoğunlukları

Grafik 16: Servis ve Hazırlama Amaçlı Seramiklerin sayısal dağılımları

Grafik 17: Tabak ve Kâse formlarının oransal yoğunlukları

Grafik 18: Tabak ve Kâse formlarının sayısal dağılımları

Grafik 19: Çanak formlarının oransal yoğunlukları

Grafik 20: Çanak formlarının sayısal dağılımları

Grafik 21: Kadeh formlarının oransal yoğunlukları

Grafik 22: Kadeh formlarının sayısal dağılımları

Grafik 23: Bardak formlarının oransal yoğunlukları

Grafik 24: Bardak formlarının sayısal dağılımları

Grafik 25: Maşrapa formlarının oransal yoğunlukları

Grafik 26: Maşrapa formlarının sayısal dağılımları

Grafik 27: Yonca Ağızlı Testi formlarının oransal yoğunlukları

Grafik 28: Yonca Ağızlı Testi formlarının sayısal dağılımları

Grafik 29: Yuvarlak Ağızlı Testi formlarının oransal yoğunlukları

Grafik 30: Yuvarlak Ağızlı Testi formlarının sayısal dağılımları

Grafik 31: Pişirme amaçlı seramik formlarının oransal yoğunlukları

Grafik 32: Pişirme amaçlı seramik formlarının sayısal dağılımları

Grafik 33: Tava formlarının oransal yoğunlukları

Grafik 34: Tava formlarının sayısal dağılımları

Grafik 35: Güveç formlarının oransal yoğunlukları

- Grafik 36: Güveç formlarının sayısal dağılımları
- Grafik 37: Tencere formlarının oransal yoğunlukları
- Grafik 38: Tencere formlarının sayısal dağılımları
- Grafik 39: Arykanda'da ele geçen kapak formlarının oransal yoğunlukları
- Grafik 40: Arykanda'da ele geçen Kapak formlarının sayısal dağılımları
- Grafik 41: Pithos formlarının oransal yoğunlukları
- Grafik 42: Pithos formlarının sayısal dağılımları
- Grafik 43: Üretim merkezlerine göre Arykanda'da ele geçen ticari amphoraların oransal yoğunlukları
- Grafik 44: Üretim merkezlerine göre Arykanda'da ele geçen ticari amphoraların sayısal dağılımları
- Grafik 45: Formlarına göre Arykanda'da bulunan ticari amphoraların sayısal dağılımları
- Grafik 46: Arykanda'da ele geçen Kuzey Afrika Üretimi Ticari Amphoraların oransal yoğunlukları
- Grafik 47: Arykanda'da ele geçen Kuzey Afrika Üretimi Ticari Amphoraların sayısal dağılımları
- Grafik 48: Arykanda'da ele geçen Ege Üretimi Ticari Amphoraların oransal yoğunlukları
- Grafik 49: Arykanda'da ele geçen Ege Üretimi Ticari Amphoraların sayısal dağılımları
- Grafik 50: Servis ve Hazırlama Amaçlı Seramik hamurlarının oransal yoğunlukları
- Grafik 51: Pişirme Amaçlı Seramik hamurlarının oransal yoğunlukları
- Grafik 52: Depolama Amaçlı Seramik hamurlarının oransal yoğunlukları

LEVHALAR LİSTESİ

Levha 1	Lykia Bölgesi (ArcGIS)
Levha 2	Plan 1: Arykanda Kent Planı (Kazı Arşivi)
Levha 3	Plan 2: Arykanda Geç Antik Dönem Mahallesinin Konumu (Kazı Arşivi)
Levha 4	Plan 3: Arykanda Geç Antik Dönem Mahallesi Genel Plan (Kazı Arşivi)
Levha 5	Plan 4: Arykanda Geç Antik Dönem Mahallesi Kazı Sektörleri (Kazı Arşivi)
Levha 6	Plan 5: 6. Hamam Genel Planı ve Kazı Sektörleri (Kazı Arşivi)
Levha 7	Plan 6: Peristilli Ev Genel Planı ve Kazı Sektörleri (Kazı Arşivi)
Levha 8	Plan 7: Tapınağın Doğusu ve Tapınağın Kuzeyi Genel Planı ve Kazı Sektörleri (Kazı Arşivi)
Levha 9	Kt. Nr. 1-11
Levha 10	Kt. Nr. 12-20
Levha 11	Kt. Nr. 21-29
Levha 12	Kt. Nr. 30-38
Levha 13	Kt. Nr. 39-48
Levha 14	Kt. Nr. 49-58
Levha 15	Kt. Nr. 59-67
Levha 16	Kt. Nr. 68-75
Levha 17	Kt. Nr. 76-77
Levha 18	Kt. Nr. 78-84
Levha 19	Kt. Nr. 85-92
Levha 20	Kt. Nr. 93-99
Levha 21	Kt. Nr. 100-110
Levha 22	Kt. Nr. 111-120
Levha 23	Kt. Nr. 121-124
Levha 24	Kt. Nr. 125-130
Levha 25	Kt. Nr. 131-135
Levha 26	Kt. Nr. 136-145
Levha 27	Kt. Nr. 146-156
Levha 28	Kt. Nr. 157-165
Levha 29	Kt. Nr. 166-175

Levha 30	Kt. Nr. 176-182
Levha 31	Kt. Nr. 183-188
Levha 32	Kt. Nr. 189-195
Levha 33	Kt. Nr. 196-203
Levha 34	Kt. Nr. 204-209
Levha 35	Kt. Nr. 210-218
Levha 36	Kt. Nr. 219-228
Levha 37	Kt. Nr. 229-237
Levha 38	Kt. Nr. 238-245
Levha 39	Kt. Nr. 246-254
Levha 40	Kt. Nr. 255-263
Levha 41	Kt. Nr. 264-272
Levha 42	Kt. Nr. 273-276
Levha 43	Kt. Nr. 277-282
Levha 44	Kt. Nr. 283-292
Levha 45	Kt. Nr. 293-302
Levha 46	Kt. Nr. 303-310
Levha 47	Kt. Nr. 311-320
Levha 48	Kt. Nr. 321-327
Levha 49	Kt. Nr. 328-334
Levha 50	Kt. Nr. 335-340
Levha 51	Kt. Nr. 341-347
Levha 52	Kt. Nr. 348-354
Levha 53	Kt. Nr. 355-363
Levha 54	Kt. Nr. 364-371
Levha 55	Kt. Nr. 372-379
Levha 56	Kt. Nr. 380-388
Levha 57	Kt. Nr. 389-395
Levha 58	Kt. Nr. 396-403
Levha 59	Kt. Nr. 404-413
Levha 60	Kt. Nr. 414-418
Levha 61	Kt. Nr. 419-426
Levha 62	Kt. Nr. 427-433
Levha 63	Kt. Nr. 434-435

Levha 64	Kt. Nr. 436-438
Levha 65	Kt. Nr. 439-444
Levha 66	Kt. Nr. 445-448
Levha 67	Kt. Nr. 449-453
Levha 68	Kt. Nr. 454-459
Levha 69	Kt. Nr. 460-466
Levha 70	Kt. Nr. 467-471
Levha 71	Kt. Nr. 472-475
Levha 72	Kt. Nr. 476-479
Levha 73	Kt. Nr. 480-482
Levha 74	Kt. Nr. 483-490
Levha 75	Kt. Nr. 491-494
Levha 76	Kt. Nr. 495-498
Levha 77	Kt. Nr. 499-501
Levha 78	Depozit 1
Levha 79	Depozit 2
Levha 80	Depozit 2
Levha 81	Depozit 3-4
Levha 82	Depozit 5-6
Levha 83	Depozit 7-8
Levha 84	Depozit 9-11
Levha 85	Depozit 12-13
Levha 86	Depozit 14
Levha 87	Depozit 14
Levha 88	Depozit 14-15
Levha 89	Depozit 16
Levha 90	Depozit 17
Levha 91	Depozit 18-19
Levha 92	Depozit 19
Levha 93	Depozit 20
Levha 94	Depozit 20
Levha 95	Depozit 21-22
Levha 96	Depozit 22
Levha 97	Depozit 23-24

Levha 98	Depozit 25-26
Levha 99	Depozit 27-32
Levha 100	Depozit 33-34
Levha 101	Depozit 35-37
Levha 102	Depozit 38-39
Levha 103	Depozit 39
Levha 104	Depozit 39
Levha 105	Depozit 40-43
Levha 106	Depozit 44
Levha 107	Depozit 45-46
Levha 108	Depozit 47-48
Levha 109	Depozit 49-50
Levha 110	Depozit 51-52
Levha 111	Depozit 52
Levha 112	Depozit 52
Levha 113	Depozit 52-53
Levha 114	Depozit 53-54
Levha 115	Depozit 54-55
Levha 116	Depozit 55-56
Levha 117	Depozit 56-57
Levha 118	Depozit 58-59
Levha 119	Depozit 59-61
Levha 120	Depozit 61
Levha 121	Depozit 61-62
Levha 122	Depozit 63-64
Levha 123	Depozit 64
Levha 124	Depozit 64-65
Levha 125	Depozit 66-67
Levha 126	Depozit 67
Levha 127	Depozit 67-69
Levha 128	Depozit 69
Levha 129	Depozit 70-72
Levha 130	Depozit 72
Levha 131	Depozit 72-73

Levha 132	Depozit 74-75
Levha 133	Depozit 75
Levha 134	Depozit 76-79
Levha 135	Fotoğraflar
Levha 136	Fotoğraflar
Levha 137	Formların Kronolojik Listesi
Levha 138	Formların Kronolojik Listesi
Levha 139	Formların Kronolojik Listesi
Levha 140	Formların Kronolojik Listesi
Levha 141	Formların Kronolojik Listesi
Levha 142	Formların Kronolojik Listesi
Levha 143	Formların Kronolojik Listesi
Levha 144	Formların Kronolojik Listesi
Levha 145	Formların Kronolojik Listesi
Levha 146	Formların Kronolojik Listesi
Levha 147	Formların Kronolojik Listesi
Levha 148	Formların Kronolojik Listesi

KISALTMALAR

ARY	Arykanda
BG	Bazilikanın Güneyi
HA	6. Hamam
TK	Tapınağın Kuzeyi
TD	Tapınağın Doğusu
BD	Bazilikanın Doğusu
HD	Hamamın Doğusu
BKT	Bazilikanın Kuzeyindek Tapınak
BKTK	Bazilikanın Kuzeyindeki Tapınağın Kuzeyi
BKTD	Bazilikanın Kuzeyindeki Tapınağın Doğusu
AKAS	Afrika Kırmızı Astarlı Seramikleri
GRCS	Geç Roma C Seramikleri
GRDS	Geç Roma D Seramikleri
TKAS	Tripolitania Kırmızı Astarlı Seramikleri
MKAS	Mısır Kırmızı Astarlı Seramikleri
SKAS	Sagalassos Kırmızı Astarlı Seramikleri
Y/BKAS	Yerel/Bölgesel Kırmızı Astarlı Seramikleri
Env. Nr.	Envanter Numarası
Dep. Nr.	Depozit Numarası
Kt. Nr.	Katalog Numarası
Nr.	Numara
A.Ç.	Ağız Çapı
K.Ç.	Kaide Çapı
Kor. Y.	Korunan Yükseklik
Dep. Tar.	Depozit Tarihi
Yy	Yüzyıl
MÖ	Milattan Önce
Lev.	Levha
Çiz.	Çizim

KAYNAKÇA

ANTİK KAYNAKÇA

- Athenaeus (Çev. 1854). *The Deipnosophists* (Çeviren C. D. Yonge). London: Henry G. Bohn.
- Gaius Suetonius Tranquillus (Çev. 1957). *The Twelve Caesars* (Çeviren R. Graves). London: Penguin Books
- Iōánnēs Malálas (Çev. 1986). *Chronographia* (Çeviren E. Jeffreys ve R. Scott). Melbourne: Australian Association for Byzantine Studies.
- Pindaros (Çev. 1924). *The Olympian Odes* (Çeviren Sir J. Sandys). New York: The Macmillan Co.
- Plinius (Çev. 1938). *Natural History* (Çeviren H. Rackham). Cambridge: Harvard University Press.
- Pharr, C. (1952). *Theodosian Code and Novels, and the Sirmondian Constitutions*. Princeton: Princeton University Press.
- Stephanus Byzantinus (Dü. 1849). *Ethnica*. (Düzenleyen A. Meineke). Berlin: Reimer.
- Hierocles Synecdemus (Dü. 1893). *Accedunt fragmenta apud Constantinum Porphyrogennetum servata et nomina urbium mutata* (Düzenleyen A. Burckhardt). Leipzig: in aedibus B. G. Teubneri.
- Theophanes (Çev. 1982). *Chronographia* (Çeviren H. Turtledove). Philadelphia: University of Pennsylvania Press.

MODERN KAYNAKÇA

- Abadie-Reynal, C., Martz, A. S. & Cador, A. (2007). Late Roman and Byzantine Pottery in Zeugma: Groups of the beginning of the 5th century. İçinde Böhlendorf-Arslan, B. (Dü.), *Çanak: Late Antique and Medieval Pottery and Tiles in Mediterranean Archaeological Contexts: Proceedings of the First International Symposium on Late Antique, Byzantine, Seljuk, and Ottoman Pottery*. Istanbul: Deutsches Archäologisches Institut ve Ege Yayınları: 181-194.
- Adak-Adıbelli, I. (2006). *Tarsus Geç Roma Seramiği*. Ankara: Ankara Üniversitesi.
- Adan-Bayewitz, D. (1986). The pottery from the Late Byzantine Building and Its Implications (Stratum 4). Levine, L. I. & Netzer, E. içinde, *Excavations at Caesarea Maritima 1975, 1976, 1979-Final Report*. Jerusalem: Institute of Archaeology, Hebrew University of Jerusalem: 90-129.
- Adan-Bayewitz, D. (1993). *Common Pottery in Roman Galilee. A Study of Local Trade*. Jerusalem: Bar-Ilan University Press.

- Akın, F. (2012). *Rhodiapolis Seramikleri Roma Dönemi Tabakları, Çanakları ve Kâseleri "2006-2011 buluntuları"*. Yayınlanmamış Yüksek Lisans Tezi. Antalya: Akdeniz Üniversitesi.
- Akrivopoulou, S. & Slampeas, P. (2014). Late Roman Coarse Ware from a rescue excavation in Thessaloniki. Nodarou, E., Papadimitriou, N. & Kilikoglou, V. (Dü.), *LRCW 4 Late Roman Coarse Wares, Cooking Wares and Amphorae in the Mediterranean. Archaeology and archaeometry. The Mediterranean: a Market without Frontiers*. Oxford: Archaeopress: 283-286.
- Alkaç, E. (2012). Korykos (Kilikia) Yüzey Araştırmalarında Bulunan LR1 Amphoraları. *Olba*(20), 323-344.
- Alkaç, E. (2013). Silifke Müzesi'nden Doğu Akdeniz Üretimi Amphoralar. *Cedrus* (1), 107-124.
- Almagro, M. (1955). *Las necrópolis de Ampurias*. Barcelona: Seix y Barral.
- Alp, A. O. (2009). A Group of Late Roman Pottery from Harabebezikan Mound in Upper Euphrates (Turkey). *Anadolu Üniversitesi Sosyal Bilimler Dergisi* (1), 201-216.
- Ambraseys, N. N. (2009). *Earthquakes in the Mediterranean and Middle East. A Multidisciplinary Study of Seismicity up to 1900*. Cambridge: Cambridge University Press.
- Amiran, R. (1970). *Ancient Pottery of the Holy Land. From its beginning in the Neolithic Period to the end of the Iron Age*. Jerusalem: Rutgers University Press.
- Anderson-Stojanovic, V. R. (1987). The Chronology and Function of Ceramic Unguentaria. *American Journal of Archaeology*, 1 (91), 105-122.
- Anderson-Stojanovic, V. R. (1992). *Stobi. The Hellenistic and Roman Pottery*. Princeton: Princeton University Press.
- Armstrong, P. (2006). Rural Settlement in Lycia in the Eight Century. *The third Symposium on Lycia, 07-10 November 2005* (s. 19-31). İstanbul: Akmed.
- Armstrong, P. (2009). Trade in the east Mediterranean in the eighth century. In Mango, M. M., *Byzantine Trade, 4th-12th Centuries: The Archaeology of Local, Regional and International Exchange*. Oxford: Routledge.
- Arque, M. C., Lemaitre, S. & Waksman, Y. (2012). Les Ceramiques de Cuisson en Lychie Romaine: Essai de Definition des Facies Morphologiques et d'approvisionnement en Mediterranee Orientale. *Les Ceramiques Communes Dans Leur Contexte Regional: Facies de Consommation et mode d'approvisionnement*. 60, s. 141-153. Lyon: Travaux de la Maison de l'orient et de la Mediterranee.
- Arslan, N. (2004). Antiocheia (Pisidia) Kazılarında Bulunan Seramikler. *Olba* (10), 209-238.
- Arthur, P. (1990). Anfore Dall'alto Adriatico E Il Problema Del Samos Cistern Type. *Aquileia Nostra*, 281-296.

- Arthur, P. (1998). Eastern Mediterranean amphorae between 500 and 700: a view from Italy. Hayes, J. W. & Sagui, L. (Dü.), *Ceramica in Italia: VI-VII secolo. Atti del convegno onore di John W. Hayes. Roma, 11-13 maggio 1995*, Firenze içinde (s. 157-184). Firenze: All'insegna del giglio.
- Arthur, P. & Oren, E. D. (1998). The North Sinai survey and the evidence of transport amphorae for Roman and Byzantine trading patterns. *Journal of Roman Archaeology* (11), 193-212.
- Aslan, E. (2015). 2014 Yılı Knidos Sualtı Araştırmalarında Elde Edilen İlk Bulguların Değerlendirmesi. *MJH* (5), 101-123.
- Aslan, E. (2015). Kekova Adası 2012-2013 Yılı Sualtı Araştırmalarında Bulunan Amphoraların Tipolojik Değerlendirmesi. *Olba* (23), 321-369.
- Atik, N. (1995). *Die Keramik Aus Den SüdThermen Von Perge*. Tübingen: Ernst Wasmuth Verlag.
- Atik, N. (1998). Çanak Çömlek Buluntuları. İnan, J. içinde, *Toroslar'da Bir Antik Kent. Lyrbe ?-Seleukeia ?* (s. 92-101). İstanbul: Arkeoloji ve Sanat Yayınları.
- Badie, A., Lemaitre, S. & Moretti, J. C. (2004). Le théâtre du Létôon de Xanthos. État des recherches. (Tibet, A. & Chuvin, P. Dü) *Anatolia Antiqua* (12), 145-186.
- Bailey, D. M. (1998). *Excavations at El-Ashmunein V. Pottery, Lamps and Glass. The Late Roman and Early Arab Periods*. London: British Museum Press.
- Ballet, P. & Dixneuf, D. (2004). Ateliers d'amphores de la Chôra égyptienne aux époques Romaine et Byzantine. Eiring J. & Lund J. (Dü.), *Transport Amphorae and Trade in the Eastern Mediterranean. Acts of an International Colloquium at the Danish Institute of Athens, 26-29 September 2002* içinde (s. 67-72). Aarhus: Aarhus University Press.
- Ballet, P., Mahmoud, F., Vichy, M. & Picon, M. (1991). Artisanat de la Ceramique dans L'Egypte Romaine Tardive et Byzantine. Prospections d'ateliers de Potiers de Minia A Assouan. *Cahiers de la Céramique Egyptienne*, 129-143.
- Barkan, D., Yasur-Landau, A., Mommsen, H., Ben-Shlomo, D. & Kahanov, Y. (2013). The 'Dor 2006' Shipwreck: The Ceramic Material. *Journal of the Institute of Archaeology of Tel Aviv University*, 1 (40), 117-143.
- Bass, G. F. (1982). The Pottery. Bass, G. F. & Van Doorninck, F. H. içinde, *Yassı Ada Vol. I. A seventh-century Byzantine shipwreck* (s. 155-188). College Stations: Texas A & M University Press.
- Bass, G. F. & Van Doorninck, F. H. (1971). A fourth-century shipwreck at Yassı Ada. *American Journal of Archaeology*, 1 (75), 27-37.
- Bavant, B. & Orssaud, D. (2001). Stratigraphie et typologie, Problèmes posés par l'utilisation de la céramique comme critère de datation: l'exemple de la fouille de Dêhès. E.

- Villeneuve, & P. Watson (Dü.), *La céramique Byzantine et Proto- Islamique en Syrie-Jordanie: IVe-VIIIe siècles apr. Schneider, G., Vokaer, A., Bartl, K., Daszkiewicz, M. 720 J.-C. içinde* (s. 33-48). Beyrouth: Institut Français D'Archeologie Du Proche-Orient.
- Bayburtluoğlu, C. (1980). 1979 Arykanda Kazıları. 2. *Kazı Sonuçları Toplantısı, 11-15 Şubat 1980, Ankara* (s. 53-56). Ankara: T.C. Kültür ve Turizm Bakanlığı.
- Bayburtluoğlu, C. (1982a). 1981 Arykanda Kazısı. 4. *Kazı Sonuçları Toplantısı. 8-12 Şubat 1982, Ankara. 1, s. 277-284*. Ankara: T.C. Kültür ve Turizm Bakanlığı.
- Bayburtluoğlu, C. (1982b). Das Soziale und Wirtschaftliche Leben in Arykanda (Lykien). Papenfuß, D. & Strocka, V. M. (Dü.), *Palast und Hütte. Beiträge zum Bauen und Wohnen im Altertum von Archäologen, Vor- und Frühgeschichtlern; Tagungsbeiträge eines Symposiums der Alexander von Humboldt-Stiftung, Bonn-Bad Godesberg, veranstaltet vom 25-30. November 1979 içinde* (s. 413-420). Mainz am Rhein: von Zabern.
- Bayburtluoğlu, C. (1983). Arykanda Kazıları. 5. *Kazı Sonuçları Toplantısı, 23-27 Mayıs 1983, Istanbul* (s. 175-180). Istanbul: T.C. Kültür ve Turizm Bakanlığı.
- Bayburtluoğlu, C. (1984). 1983 Arykanda Kazısı Raporu . 6. *Kazı Sonuçları Toplantısı, 16-20 Nisan, Izmir* (s. 289-300). İzmir: T.C. Kültür ve Turizm Bakanlığı.
- Bayburtluoğlu, C. (1985). 1984 Yılı Arykanda Kazısı Raporu. 7. *Kazı Sonuçları Toplantısı, 20-24 Mayıs 1985, Ankara* (s. 357-372). Ankara: T.C. Kültür ve Turizm Bakanlığı.
- Bayburtluoğlu, C. (1986). 1985 Arykanda Kazısı. 8. *Kazı Sonuçları Toplantısı, 26-30 Mayıs 1986, Ankara. 2, s. 93-100*. Ankara: T.C. Kültür ve Turizm Bakanlığı.
- Bayburtluoğlu, C. (1987). 1986 Yılı Arykanda Kazısı Raporu. 9. *Kazı Sonuçları Toplantısı, 6-10 Nisan 1987, Ankara. 2, s. 127-146*. Ankara: T.C. Kültür ve Turizm Bakanlığı.
- Bayburtluoğlu, C. (1988a). 1987 Yılı Arykanda Kazısı Raporu. 10. *Kazı Sonuçları Toplantısı. 23-27 Mayıs 1988* (s. 187-193). Ankara: T.C. Kültür ve Turizm Bakanlığı.
- Bayburtluoğlu, C. (1988b). 1988 yılı Arykanda kazısı raporu. *Höyük (1)*, 107-114.
- Bayburtluoğlu, C. (1992). 1991 Arykanda Kazısı Raporu. 14. *Kazı Sonuçları Toplantısı, 25-29 Mayıs 1992, Ankara. 2, s. 409-414*. Ankara: T.C. Kültür ve Turizm Bakanlığı.
- Bayburtluoğlu, C. (1994). 1993 Arykanda Kazısı Raporu. 16. *Kazı Sonuçları Toplantısı. 30 Mayıs- 3 Haziran 1994. 2, s. 217-228*. Ankara: T.C. Kültür ve Turizm Bakanlığı.
- Bayburtluoğlu, C. (1999). 1997 Yılı Arykanda Kazısı Raporu. 20. *Kazı Sonuçları Toplantısı, 25-29 Mayıs 1998, Tarsus. 2, s. 151-158*. Ankara: T.C. Kültür ve Turizm Bakanlığı.
- Bayburtluoğlu, C. (2003). *Arykanda Antik Kenti Gezi Rehberi*. Istanbul: Homer.
- Bayburtluoğlu, C. (2004). *Lykia*. Istanbul: Homer.

- Bayburtluođlu, C. (2005). Arykanda Kazısı Raporu 2004/ Excavations at Arykanda 2004 . *ANMED*(3), 5-10.
- Bayburtluođlu, C. (2006a). Arykanda Kazıları 2005. *ANMED* (4), 5-10.
- Bayburtluođlu, C. (2006b). Arykanda Tanrıları ve Kùltleri. Dòrtlük, K., Varkıvaç, B., Kahya, T., des Courtils, J., Dođan Alparslan, M. & Boyraz, R. (Dù.), *III. Uluslararası Likya Sempozyumu 07-10 Kasım 2005 Antalya Sempozyum Bildirileri*. içinde *I*, s. 61-68. Antalya: Suna-İnan Kıraç Akdeniz Medeniyetleri Araştırma Enstitüsü.
- Bayburtluođlu, C. (2007). Arykanda Kazıları 2006. *ANMED* (5), 1-5.
- Bayburtluođlu, C. (2008). 2007 Arykanda Kazısı . *ANMED* (6), 6-9.
- Bayburtluođlu, C. (2009). 2008 Arykanda Kazısı. *ANMED* (7), 12-14.
- Bayburtluođlu, C. (2010). Arykanda Kazısı 2009. *ANMED* (8), 14-18.
- Bayburtluođlu, C. (2012). Das Soziale und Wirtschaftliche Leben in Arykanda (Lykien). *Ankara Üniversitesi Dil ve Tarih-Cođrafya Fakùltesi Arkeoloji Bölümü Dergisi* (3), 31-39.
- Bayburtluođlu, C. & Tekinalp, V. M. (2011). Arykanda Kazısı 2010. *ANMED* (9), 14-18.
- Bayburtluođlu, C. & Tekinalp, V. M. (2012). 2011 Yılı Arykanda Kazısı. *ANMED* (10), 15-20.
- Bean, G. E. (1978). *Lycian Turkey: An Archaeological Guide*. New York: Norton.
- Bennett, J. (2015). Christianity in Lycia: From its beginnings to the "Triumph of Orthodoxy". *Adalya* (18), 259-287.
- Berndt, M. (2003). *Funde aus dem Survey auf der Halbinsel von Milet (1992-1999): Kaiserzeitliche und Frühbyzantinische Keramik*. Rahden/Westf: Leidorf.
- Bieg, G., Tekkòk, B. & Aslan, R. (2006). Die Spàtrömische besiedlung der Troas-Einüberblick. *Studia Troica* (16), 147-170.
- Blakely, J. A. (1987). *Caesarea Maritima: The Pottery and Dating of Vault 1: Horreum, Mithraeum, and Later Uses*. Lewiston, NY: Edwin Mellen Press.
- Blakely, J. A. (1988). Ceramics and Commerce: Amphorae from Caesarea Maritima. *Bulletin of the American Schools of Oriental Research* (271), 31-50.
- Boardman, J. (1989). The Pottery. M. Ballance, J. Boardman, Corbett, S. & Hood, S. içinde, *Excavations in Chios 1952-1955: Byzantine Emporio* (s. 88-121). London: British School at Athens.
- Boardman, J. & Hayes, J. (1973). *Excavations at Tocra 1963-1965*. Oxford: Thames and Hudson.
- Bonifay, M. (2004). *Etudes sur la Ceramique Romaine Tardive d'Afrique*. Oxford: Archaeopress.

- Bonifay, M. (2005). Observations sur la Typologie des Amphores Africaines de l'Antiquité Tardive. Gurt i Esparraguera, J. M., Buxeda i Garrigos, J. & Cau Ontiveros, M. A. (Dü.), *LRCW I. Late Roman Coarse Wares, Cooking Wares and Amphorae in the Mediterranean: Archaeology and Archaeometry* içinde (s. 451-472). Oxford: Archaeopress.
- Bonifay, M. & Pieri, D. (1995). Amphores du Ve au VIIe s. à Marseille: nouvelles données sur la typologie et le contenu. *Journal of Roman Archaeology* (8), 94-120.
- Bonifay, M., Capelli, C., Drine, A. & Ghalia, T. (2010). Les productions d'amphores romaines sur le littoral tunisien. Archéologie et archéométrie. Biegert, S. (Dü.), *Acta Rei Cretaria Romanae Fautorum (41)* içinde (s. 319-327). Bonn: Dr. Rudolf Habelt GmbH.
- Bryce, T. R. (1983). Political Unity in Lycia during the "Dynastic" Period. *Journal of Near Eastern Studies*, 1 (42), 31-42.
- Bulut, S. (2018). Lykia'da Zeytinyağı ve Şarap Üretimi Üzerine bir Değerlendirme. *Cedrus*(6), 675-700.
- Caraher, W., Moore, R. S., Olson, B. R. & Papalexandrou, A. (2013). The South Basilica at Arsinoe (Polis-tes-Chrysochou): Change and innovation in an Early Christian Basilica on Cyprus. *Cahiers du Centre d'Etudes Chypriotes* (43), 79-92.
- Carandini, A. (1969). *Vibia Sabina: Funzione Politica, Iconografia e il Problema del Classicismo Adrianeo*. Firenze: L.S. Olschki.
- Carandini, A. (1981). Ceramica Microasiatica. Pugliese Carratelli, G. içinde, *Enciclopedia dell'Arte Clasica e Orientale. Atlante Della Forme Ceramiche I ceramiche Fine Romana nel Bacino Mediterraneo (Medio e tardo Impero)* (s. 229-233). Roma: Istituto della Enciclopedia italiana.
- Carandini, A. (1986). Il mondo della tarda antichità visto attraverso le merci. Giardina, A. içinde, *Società romana e impero tardoantico III: Le merci, gli insediamenti* (s. 3-19). Rome: Laterza.
- Caseau, B. (2004). The Fate of Rural Temples in Late Antiquity and the christianisation of the Countryside, *Late Antique Archaeology*, 2 (1), 103-144. doi: <https://proxy.library.upenn.edu:2101/10.1163/22134522-90000023>
- Catling, H. W. (1970). The Kornos Cave. An early Byzantine site in Cyprus. *Levant* (2), 37-62.
- Catling, H. W. (1972). An early Byzantine pottery factory at Dhiorios in Cyprus. *Levant* (4), 1-80.
- Coldstream, J. N., Eiring, L. J. & Forster, G. (2001). *Knossos Pottery Handbook. Greek and Roman*. London: British School at Athens.

- Cosentino, S. (2008). Constans II and the Byzantine navy. *Byzantinische Zeitschrift* (100), 577-603.
- Cottica, D. (2000). Late Roman imported and locally produced pottery from Hierapolis (Pamukkale-Turkey): Preliminary Evidence. *Rei Cretariae Romanae Fautorum Acta* (36), 49-56.
- Cottica, D. (2005). Perspectives on pottery production and exchange in Late Roman and Byzantine Anatolia: the common wares from Hierapolis, Phrygia. Gurt i Esparraguera, J. M., Buxeda Garrigós, J. & Cau Ontiveros, M. A. (Dü.), *Late Roman Coarse Wares, Cooking Wares and Amphorae in the Mediterranean: Archaeology and Archaeometry*. içinde 1, s. 655-661. Oxford: Archaeopress.
- Courtils, J. & Laroche, D. (2004). Xanthos et le Létôon: rapport sur la campagne de 2003. *Anatolia Antiqua* (12), 309-340.
- Cramer, J. A. (1832). *A Geographical and Historical Description of Asia Minor: with a map*. Oxford: Oxford University Press.
- Crawford, J. S. (1990). *The Byzantine Shops at Sardis*. Cambridge: Harvard University Press.
- Çaylak-Türker, A. (2009). *Demre-Myra Aziz Nikolaos Kilisesi Bizans Dönemi Sırsız Seramikleri*. Antalya: Suna-İnan Kıraç Akdeniz Medeniyetleri Araştırma Enstitüsü.
- Çömezoğlu, Ö. (2011). Rhodiapolis Erken Bizans Dönemi Kilisesi Kazılarında Sırsız Seramik Buluntular. *AKVED* (5), 25-46.
- Çömezoğlu, Ö. (2014). Coarse Wares from the early Byzantine Episcopal Church of Rhodiapolis: Cooking Wares and Amphorae. In Poulou-Papadimitriou, N., Nodarou, E. & Kilikoglou, V. (dü.), *LRCW 4 Late Roman Coarse Wares, Cooking Wares and Amphorae in the Mediterranean 2*, (s. 665-675). Oxford: Archaeopress.
- Dündar, E. (2006). *Hellenistik ve Roma Dönemleri Patara Unguentariumları. Yayınlanmamış Yüksek Lisans Tezi*. Aydın: Adnan Menderes Üniversitesi.
- Darrouzès, J. (1975). Listes Episcopales du Concile de Nicée (787). *Revue des Etudes Byzantines* (33), 5-76.
- Deegest, R. (1995). A Preliminary report on the coarse ware behind the library at Sagalassos. Waelkens, M. & Poblome, J. içinde, *Sagalassos III: report on the fourth excavation campaign of 1993* (s. 207-234). Leuven: Leuven University Press.
- Deegest, R. (2000). *The Common Wares of Sagalassos*. Turnhout: Brepols.
- Deegest, R. & Waelkens, M. (1993). The Common Ware. M. Waelkens içinde, *Sagalassos I. First General Report on the Survey (1986-1989) and Excavations (1990-1991)* (s. 131-152). Leuven: Leuven University Press.
- Delougaz, P. & Haines, R. C. (1960). *A Byzantine Church at Khirbat Al-Karak*. Chicago, IL: The University of Chicago Press.

- Demesticha, S. & Michaelides, D. (2001). The Excavation of a Late Roman 1 Amphora Kiln in Paphos. Villeneuve, E. & Watson P. (Dü.), *La Céramique Byzantine et Proto-Islamique en Syrie-Jordanie (IVe-VIIIe siècles apr. J.-C.): Actes du colloque tenu à Amman les 3, 4 et 5 décembre 1994* içinde (s. 289-294). Beyrouth: Institut Français d'Archéologie du Proche-Orient.
- Demesticha, S. (2003). Amphora production on Cyprus during the Late Roman period. C. Bakirtsiz (Dü.), *VIIe congrès International sur la Ceramique Medievale en Mediterranee* (s. 469-477). Athens: Centre National de la Recherche Scientifique.
- Demesticha, S. (2013). Amphora Typologies, Distribution, and Trade Patterns: The Case of the Cypriot LR1 Amphorae. Lawall, M. & Lund, J. içinde, *The Transport Amphorae and Trade of Cyprus* (s. 169-178). Aarhus: Aarhus University Press.
- Didimou, S. (2014). Local Pottery Production in the Island of Cos, Greece from the early Byzantine Period. *LRCW 4* (s. 169-180). Oxford: Archaeopress.
- Diederichs, C. (1980). *Salamine de Chypre. IX. Céramiques hellénistiques, romaines et byzantines*. Paris: de bocard.
- Diler, A. (1994). Akdeniz Bölgesi Antik Çağ Zeytinyağı ve Şarap İşlikleri. *AST XI*, 505-520.
- Diler, A. (1995). Akdeniz Bölgesi Antik Çağ Zeytin ve Üzüm Presleri-1993. *AST XII*, 441-457.
- Dixneuf, D. (2011). *Les Amphores égyptiennes. Production, Typologie, Contenus et diffusion (IIIe siècle avant J.-C.- IXe siècle après J.-C.)*. Alexandrie: Centre d'Etudes Alexandrines Cealex.
- Dixneuf, D. (2015). La céramique de la maison B2. A. L. Boozer içinde, *Amheida II. A Late Romano-Egyptian House in the Dakhla Oasis: Amheida House B2* (s. 201-280). New York: New York University Press.
- Doğer, E. (1988). *Klazomenai Kazısındaki Arkaik Dönem Ticari Amphoraları. Yayınlanmamış Doktora Tezi*. İzmir: Ege Üniversitesi.
- Domzalski, K. (2011). Roman Fine Pottery from a cellar under Oil-press E.I at Chhim (Lebanon). Meyza, H. & Zych, I. (Dü.), *Classica orientalia: essays presented to Wiktor Andrzej Daszewski on his 75th birthday* içinde (s. 147-156). Warshaw: Polish Centre of Mediterranean Archeology, University of Warshaw.
- Dore, J. (1989). Part II: The Coarse Pottery. Keay, N., Dodge, H., Dore, J., Fulford, M. & Hall, M. (Dü.) içinde, *Excavations At Sabratha, Volume II. The Finds, Part 1. The Amphorae, Coarse Pottery And Building Materials*. London: Society for Libyan Studies.
- Dorna-Metzger, F. (2001). Ceramique Byzantine-Sassanid de Nisibe: etude preliminaire. Villeneuve, E. & Watson, P. (Dü.), *La Ceramique Byzantine et Proto-Islamique en*

- Syrie-Jordanie (ive-viiiie siecles apr. j.-c.)* içinde (s. 13-22). Beyrouth: Institut français d'archéologie du Proche-Orient.
- Dottwerweich, U. (1999). *Unguentarien mit kuppelförmiger Mündung aus Knidos*. Möhnesee: Bibliopolis.
- Dupont, P. (1982). Amphores commerciales archaïques de la Grèce de l'est. *La Parola del Passato* (204), 193-208.
- Drake, H. A. (2007). The impact of Constantine on Christianity. N. Lenski içinde, *The Age of Constantine* (s. 111-136). Cambridge: Cambridge University Press.
- Durukan, M. (2015). Geç Antik Çağ'da Doğu Akdeniz'deki Ekonomik Gelişmenin Nedenleri: İpek Yolu ve Baharat Yolu'nun Rolü, LR1 Amphoraları ve Kilikia'daki Diğer Kanıtlar. *Adalya* (18), 241-258.
- Dyson, S. L. (1968). *The Commonware Pottery. The Brittle Ware*. New York: J. J. Augustin.
- Egloff, M. (1977). *Kellia: la Poterie Copte Quatre Siècles d'artisanat et d'échanges en Basse-Égypte*. Genève: Georg.
- Empereur, J.-Y. & Picon, M. (1986). A Propos d'un Nouvel Atelier de "Late Roman C". *Figlina* (7), 143-146.
- Erdkamp, P. (2013). The Food Supply of the Capital. P. Erdkamp içinde, *The Cambridge Companion to Ancient Rome*. Cambridge: Cambridge University Press: 262-277.
- Erten, H. N., Kassab Tezgör, D., Türkmen, I. R. & Zararsız, A. (2004). The Typology and Trade of the Amphorae of Sinope. Archaeological Study and Scientific Analyses. Eiring, J. & Lund, J. (Dü.), *Transport Amphorae and Trade in the Eastern Mediterranean. Acts of an International Colloquium at the Danish Institute of Athens, 26-29 September 2002* içinde (s. 103-116). Aarhus: Aarhus University Press.
- Evans, J. A. (2005). *The Emperor Justinian and the Byzantine Empire*. London: Greenwood Press.
- Eyice, S. (1996). Türkiye'de Bizans dönemi yerleşimi hakkında notlar. Sey, Y. içinde (s. 211-216). *Tarihten Günümüze Anadolu'da Konut ve Yerleşme*: İstanbul: Türkiye Ekonomik ve Toplumsal Tarih Vakfı
- Fındık, E. F. (2008). Late Roman-Early Byzantine Pottery from the Excavations of St. Nikolaos Church in Myra. Doksanaltı, E. M. & Aslan, E. (Dü.), *Proceedings of the international symposium "Trade and Production through the Ages* içinde (s. 97-114). Konya: Selçuk Üniversitesi Edebiyat Fakültesi.
- Fırıncı, S. (2010). *Rhodiapolis Seramikleri Roma Dönemi Pişirme Kapları "2006-2009 Buluntuları"*. Yayınlanmamış Yüksek Lisans Tezi. Antalya: Akdeniz Üniversitesi.
- Fırat, M. (2012). Phokaia Roma Dönemi Mutfak Kapları: Güveç Formu. *SDÜ Fen Edebiyat Fakültesi Sosyal Bilimler Dergisi* (27), 153-166.

- Fırat, M. (2014). Phokaia'da Seramik Çöplüğü ve Atölye Alanlarında Bulunan Roma Dönemi Seramikleri: Tava Formu. *Mehmet Akif Ersoy Üniversitesi Sosyal Bilimler Enstitüsü Dergisi* (10), 21-36.
- Fırat, M. (2015). Seramik çöplüğü verileri doğrultusunda Phokaia Kırmızı Astarlı Kapları. Okan, E. & Atila, C. (Dü.), *Prof. Dr. Ömer Özyiğit'e Armağan* içinde (s. 163-180). İstanbul: Ege Yayınları.
- Fırat, N. (1999). *Perge Konut Alanı Konut Keramiği*. İstanbul: İstanbul Üniversitesi.
- Fırat, N. (2000). 'So-called "Cypriot Red Slip Ware" from the habitation area of Perge (Pamphylia). *Rei Cretariae Romanae Fautorum Acta* (37), 35-38.
- Fırat, N. (2003). Roman Period Ceramics. Abbasoğlu, H. & Martini, W. içinde, *Die Akropolis von Perge. Survey und Sondagen 1994-1997* (s. 123-130). Mainz am Rhein: Verlag Philip Von Zabern.
- Faiers, J., Clackson, S., Kemp, B., Pyke, G. & Reece, R. (2005). *Late Roman Pottery at Amarna and Related Studies*. London: Egypt Exploration Society.
- Fantalkin, A. (2000). A Salvage Excavation at a 6th-7th Century C.E. Site on Palmach Street, Beersheba. *Tel Aviv* (27), 257-272.
- Farrington, A. (1995). *The Roman Baths of Lycia: an Architectural Study*. Exeter: The British Institute of Archaeology at Ankara.
- Feig, N. (2002). Salvage Excavations at Meron. *Atiqot* (43), 87-107.
- Fellows, C. (1852). *Travels and Researches in Asia Minor, More particular in The Province of Lycia*. London: John Edward Taylor.
- Ferrazzoli, A. F. (2003). Instrumentum Domesticum. Tipologia dei reperti ceramici e aspetti delle produzioni e della circolazione dei materiali. E. E. Schneider içinde, *Elaiussa Sebaste II; Un Porto Tra Oriente e Occidente*. Rome: L'erma di Bretschneider.
- Ferrazzoli, A. F. & Ricci, M. (2007). Elaiussa Sebaste: produzioni e consumi di una città della Cilicia tra V e VII secolo. Bonifay, M. & Treglia, J. C. (Dü.), *Late Roman Coarse Wares, Cooking Wares and Amphorae in the Mediterranean, Archaeology and Archaeometry*. Oxford: Archaeopress, 671-688.
- Foss, C. (1991). Cities and Villages of Lycia in the life of St Nicholas of Holy Zion. *Greek Orthodox Theological Review* (36), 303-339.
- Foss, C. (1993). Lycia in History. Morganstern, J. & Morganstern, J. (Dü.) içinde, *The Fort at Dereagzi: and other material remains in its vicinity; From Antiquity to the Middle Ages* (Cilt 40, s. 5-25). Tübingen: Ernst Wasmuth Verlag.
- Foss, C. (1994). The Lycian coast in the Byzantine Age. *Dumbarton Oaks Papers* (48), 1-52.
- Franco, P. (2012). *African Amphorae from Portus*. Southampton: University of Southampton.

- Fulford, M. G. (1984). Chapter 7: The Coarse (Kitchen and Domestic) and Painted Wares. Fulford, M. G. & Peacock, D. P. içinde, *Excavations at Carthage: The British Mission. Volume I, 2. The Avenue du Président Habib Bourguiba, Salamambo: The Pottery and other Ceramic Objects from the Site* (s. 155-230). Sheffield: University of Sheffield, Department of Prehistory and Archaeology.
- Gürbüz, M. (2018). Late Roman Pottery From a Building in Klazomenai. *Olba* (26), 135-176.
- Gallimore, S. (2015). *An Island Economy Hellenistic and Roman Pottery from Hierapytna, Crete*. New York: Peter Lang Publishing.
- Gams, P. B. (1931). *Series Episcoporum Ecclesiae Catholicae*. Leipzig: K.W. Hiersemann.
- Garlan, Y. & Kassab Tezgör, D. (1996). Prospection d'ateliers d'amphores et de Céramiques de Sinope. *Anatolia Antiqua* (4), 325-334.
- Gassner, V. (1997). *Das Südtor der Tetragonos-Agora. Forschungen in Ephesos XIII/1/1*. Wien: Verlag der Österreichischen Akademie der Wissenschaften.
- Gempeler, R. D. (1992). *Elephantine X. Die Keramik römischer bis früh-arabischer Zeit*. Mainz am Rhein: Philipp von Zabern.
- Gerçek, A. (2015). Arykanda'da Ölüm Nekropoller ve Ölü Gömme Adetleri. İşkan, H. & Işık F. içinde, *Patara VII.1 Kum'dan Kent'e Patara Kazılarının 25 Yılı* (s. 289-306). İstanbul: Ege Yayınları.
- Gerçek, H. (2017). *Arykanda Antik Kenti Podyumlu Tapınağı. Yayınlanmamış Yüksek Lisans Tezi*. Ankara: Ankara Üniversitesi.
- Ghalia, T., Bonifay, M. & Capelli, C. (2005). L'atelier de Sidi-Zahruni: mise en évidence d'une production d'amphores de l'Antiquité tardive sur le territoire de la cité de Neapolis (Nabeul, Tunisie). *LRCW I. Late Roman Coarse Wares, Cooking Wares and Amphorae in the Mediterranean: Archaeology and Archaeometry. British Archaeological Reports International Series* (s. 495-516). Oxford: Archaeopress.
- Giudice, F. (1996). Paphos, Garrison's Camp. Campagna 1991. *Report of the Department of Antiquities, Cyprus* (s. 171-268). Levkosia: Department of Antiquities, Cyprus.
- Giudice, F. (2000). Paphos, Garrison's Camp, VIIa campagna. *Reports of the Department of Antiquities of Cyprus* (s. 259-298). Levkosia: Department of Antiquities of Cyprus.
- Giudice, F. (2001). Paphos, Garrison's Camp. VIIIa Campagna. *Report of the Department of Antiquities, Cyprus* (s. 255-290). Levkosia: Department of Antiquities, Cyprus.
- Grace, V. R. (1961). *Amphoras and the ancient wine trade*. Princeton: American School of Classical Studies at Athens.
- Grace, V. R. (1971). Samian Amphoras. *Hesperia* (40), 52-95.
- Gunneweg, J. & Perlman, I. (1991). Loop-handle Jars" from Tell Keisan. *Revue Biblique* (98), 591-599.

- Gürgezoğlu, A. (2006). *Arykanda Konut Mimarlığı*. Ankara: Ankara Üniversitesi.
- Hülden, O. (2004). Gräber im Umland von Timiussa und Tyberissos (Zentrallykien). Ein Beitrag zur Kenntnis der Lykischen Gräberlandschaft. *Boreas* (27), 215–265.
- Haldon, J., Roberts, N., Izdebski, A., Fleitmann, D., McCormick, M., Cassis, M. & Xoplaki, E. (2014). The Climate and Environment of Byzantine Anatolia: Integrating Science, History and Archaeology. *Journal of Interdisciplinary History* (45), 113-161.
- Harrison, M. (1961). Early Byzantine Remains in Lycia. *Anatolian Studies* (11), 6-7.
- Harrison, M. (1963). Churches and Chapels of Central Lycia. *Anatolian Studies* (13), 117-151.
- Harrison, M. (1964). Lycia 1963. *Anatolian Studies* (14), 10-11.
- Harrison, M., Firatlı, N. & Hayes, J. W. (1968). Excavations at Saraçhane in Istanbul: Fifth Preliminary Report, with a Contribution on A Seventh-Century Pottery Group. *Dumbarton Oaks Papers* (22), 195-216.
- Harrison, M. & Lawson, G. J. (1979). An Early Byzantine Town at Arif in Lycia. *Yayla* (2), 13-17.
- Harrison, M. (1980). Upland Settlements in Early Medieval Lycia. *Actes du Colloque sur la Lycie Antique* (27), 109-118.
- Harrison, M. (1981). Town and Country in Late Roman Lycia. *IX. Türk Tarih Kongresi* (s. 383-387). Ankara: Türk Tarih Kurumu.
- Harrison, M. (2001). *Mountain and Plain. From the Lycian Coast to the Phrygian Plateau in the Late Roman and Early Byzantine Period*. Ann Arbor: The University of Michigan Press.
- Hartal, M., Hudson, N. & Berlin, A. M. (2008). Khirbat El-Hawarit: A Ceramic workshop on the mount Hermon slopes. *Atiqot* (59), 131-155.
- Hayes, J. W. (1967). North Syrian Mortaria. *The Journal of the American School of Classical Studies at Athens* (36), 337-347.
- Hayes, J. W. (1971). A New Type of Early Christian Ampulla. *The Annual of the British School at Athens* (66), 243-248.
- Hayes, J. W. (1972). *Late Roman Pottery*. London: The British School at Rome.
- Hayes, J. W. (1978). Pottery Report-1976. J. H. Humphrey içinde, *Excavations at Carthage, vol. IV* (s. 23-98). Ann Arbor: University of Michigan Press.
- Hayes, J. W. (1980). *A Supplement to late Roman pottery* (Cilt 75). London: British School at Athens.
- Hayes, J. W. (1983). The Villa Dionysos Excavations, Knossos: The Pottery. *The Annual of the British School at Athens* (78), 97-169.
- Hayes, J. W. (1985). Sigillate Orientali. Pugliese Carratelli, G. içinde, *Enciclopedia dell'Arte Classica e Orientale. Atlante Della Forme Ceramiche II: ceramiche Fine Romana nel*

- Bacino Mediterraneo (Tardo Ellenismo e Primo Imperio* (Cilt 2, s. 1-96). Rome: Istituto della Enciclopedia italiana.
- Hayes, J. W. (1991). *Paphos. Volume 3, The Hellenistic and Roman pottery*. Nicosia: Department of Antiquities, Cyprus.
- Hayes, J. W. (1992). *Excavations at Saraçhane in Istanbul. vol 2: The Pottery*. Princeton: Princeton University Press and Dumbarton Oaks Research Library and Collection.
- Hayes, J. W. (2000). From Rome to Beirut and beyond: Asia Minor and eastern Mediterranean trade connections. *Rei Cretariae Romanae Fautorum* (36), 285-297.
- Hayes, J. W. (2001a). Early Christian Pottery from Knossos: The 1978-1981 Finds from the Knossos Medical Faculty Site. *The Annual of the British School at Athens* (96), 431-454.
- Hayes, J. W. (2001b). Late Roman fine wares and their successors: a Mediterranean Byzantine perspective (with reference to Syro-Jordanian situation). Villeneuve, E. & Watson, P. M. (Dü.), *La Céramique Byzantine et Proto-Islamique en Syrie-Jordanie (IVe-VIIIe siècles apr. J.-C.): Actes du colloque tenu à Amman les 3, 4 et 5 décembre 1994* içinde (s. 275-281). Beyrouth: Institut Français d'archéologie du Proche-Orient.
- Hayes, J. W. (2003). Hellenistic and Roman Pottery Deposits from the 'Saranda Kolones' Castle Site at Paphos. *The Annual of the British School at Athens* (98), 447-516.
- Hayes, J. W. (2007). Pottery. Megaw, A. H. içinde, *Kourion. Excavations in the Episcopal Precinct* (s. 435-476). Washington D.C.: Dumbarton Oaks Research Library and Collection.
- Hayes, J. W. (2008a). *The Athenian Agora Vol. XXXII: Roman Pottery Fine-Ware Imports*. Princeton, New Jersey: The American School of Classical Studies at Athens.
- Hayes, J. W. (2008b). The Roman and Late Roman Fine Wares. Prag, K. içinde, *Excavations by K. M. Kenyon in Jerusalem 1961-1967, Vol. V. Discoveries in Hellenistic to Ottoman Jerusalem* (s. 379-389). Oxford: Oxbow.
- Heath, S. and Tekkök, B. eds. (2006-2009). Greek, Roman and Byzantine Pottery at Ilion (Troia). Retrieved <2017> from <http://classics.uc.edu/troy/grbpottery/>
- Hellenkemper, H. & Hild, F. (2004). *Lykien und Pamphylien*. Wien: Verlag der Österreichischen Akademie der Wissenschaften.
- Hornblower, S. & Spawforth, A. (2012). *The Oxford Companion to Classical Civilization*. Oxford: Oxford University Press.
- Hudson, N. (2008). Three Centuries of Late Roman Pottery. *Aphrodisias Papers 4: New Research on the City and its Monuments, Journal of Roman Archaeology, Supplementary Series* (70), 319-345.

- Işın, G., Takaoğlu, T., Sezgin, K. & Yücel, T. (2015). Tlos Seramikleri. Korkut, T. içinde, *Tlos: Arkeoloji, Epigrafi, Jeoloji, Doğal ve Kültürel Peyzaj Yapısıyla Tlos Antik Kenti ve Teritoryumu* (s. 148-212). Ankara: T.C. Seydikemer Kaymakamlığı Yayınları.
- İsler, H. P. (1969). Heraion von Samos. Eine frühbyzantinische Zisterne. *Mitteilungen des Deutschen Archäologischen Instituts. Athenische Abteilung* (84), 202-230.
- Ivantchik, A. I. (2002). Un Puits d'époque Paléochrétienne sur l'agora d'Argos. *Bulletin de Correspondance Hellénique* (126), 331-404.
- İşler, B. (2014). Orta Likya'daki Karabel Yerleşiminde Tarımsal Üretime Yönelik Mimari Bulgular. *Academic Journal* (9/10), 697-714.
- İplikçioğlu, B. (2016). Bir Roma Eyaleti Olarak Likya. İşkan, H. & Dündar E., içinde, *Lukka'dan Likya'ya Sarpedon ve Aziz Nikolaos'un Ülkesi* (s. 60-67). İstanbul: Yapı Kredi Yayınları.
- Jackson, M., Zelle, M., Vandeput, L. & Köse, V. (2012). Primary Evidence for Late Roman D Ware Production in Southern Asia Minor: a Challenge to 'Cypriot Red Slip Ware'. *Anatolian Studies* (62), 89-114.
- Jacobsen, K. W. (1998). Transport Amphoras found 1993-1996. Third Preliminary Report of The Danish Archaeological Excavations at Panayia Ematousa, Aradippou, Cyprus. *Proceedings of the Danish Institut at Athens II* (s. 349-359). Athens: Danish Institute at Athens.
- Jacobsen, K. W. (2002). Cypriote Transport Amphorae of the Archaic and Classical period. *Acta Hyperborea* (9), 169-184.
- Johnson, B. L. (1973). *Selected Coarse Pottery from Jalame*. Yayınlanmamış doktora tezi. Missouri: University of Missouri.
- Johnson, B. L. (1981). *Pottery from Karanis. Excavations of the University of Michigan*. Ann Arbor: The University of Michigan Press.
- Johnson, B. L. (1988). The Pottery. G. D. Weinberg içinde, *Excavations at Jalame. Site of a Glass Factory in Late Roman Palestine* (s. 137-226). Columbia: University of Missouri Press.
- Johnson, B. L. (2008a). *Ashkelon 2: Imported Pottery of the Roman and Late Roman Periods*. Indiana: Harvard Semitic Museum Publications.
- Johnson, B. L. (2008b). The pottery. Patrich, J. içinde, *Archaeological Excavations at Caesarea Maritima Areas CC, KK, NN. Final report. Vol. I: The Objects* (s. 13-206). Jerusalem: Israel Exploration Society.
- Jones, A. M. (1971). *The Cities of the Eastern Roman Provinces*. Oxford: Clarendon Press.
- Jones, F. F. (1950). The Pottery. Goldman, H. içinde, *Excavations at Gözli Kule, Tarsus* (s. 149-296). New Jersey, Princeton: Princeton University Press.

- Kalinka, E. (1900). *Zur historischen topographie Lykiens*. Wien: Jahreshefte des Österr. Archäol. Institutes.
- Kareem, J. (2001). The Pottery from the First Season of Excavations at Khirbet Nakhil. Villeneuve, E. & Watson, P. M. (Dü.), *La Céramique Byzantine et Proto-Islamique en Syrie-Jordanie (IVe-VIIIe siècles apr. J.-C.): Actes du colloque tenu à Amman les 3, 4 et 5 décembre 1994* içinde (s. 77-82). Beyrouth: Institut Français d'archéologie du Proche-Orient.
- Kassab Tezgör, D. & Tatlıcan, I. (1998). Fouilles des ateliers d'amphores à Demirci près de Sinop en 1996 et 1997. *Anatolia Antiqua* (6), 423-442.
- Kassab Tezgör, D. & Dereli, F. (2001). Rapport de la fouille de Demirci-Sinop, 2000. *Anatolia Antiqua* (9), 215-225.
- Kassab Tezgör, D. & Touma, M. (2001). Amphores exportées de mer Noire en Syrie du Nord. *Anatolia Antiqua* (9), 105-115.
- Kassab Tezgör, D., Lemaître, S. & Pieri, D. (2003). La Collection d'amphores d'İsmail Karakan à Sinop. *Anatolia Antiqua* (11), 169-200.
- Kassab-Tezgör, D. (2010). *Les fouilles et le matériel de l'atelier amphorique de Demirci près de Sinope*. Istanbul: Institut Français d'Études Anatoliennes-Georges Dumézil.
- Keay, S. J. (1984). *Late Roman Amphorae in the Western Mediterranean: a Typology and Economic Study: the Catalan Evidence*. Oxford: Archaeopress.
- Kenkel, F. (2007). The Cypriot Red Slip Ware and Its Derivatives from Pednelissos in Pisidia. B. Böhlendörf-Arslan, Uysal, A. O. & Witte-Orr, J. (Dü.), *Çanak. Late Antique and Medieval Pottery and Tiles in Mediterranean Archaeological Contexts. Proceedings of the First International Symposium on Late Antique, Byzantine, Seljuk, and Ottoman Pottery and Tiles in Archaeological Context* içinde (s. 131-146). Istanbul: Ege yayınları.
- Kenrick, P. M. (1985). *Excavations at Sidi-Khrebish Benghazi (Berenice) Vol. 3, Part 1: The Fine Pottery* (Cilt 3). Tripoli: Socialist People's Libyan Arab Jamahiriya Secreteriat of Education Department of Antiquities.
- Kenrick, P. M. (2013). Chapter one: Pottery Other Than Transport Amphorae. Aylward, W. içinde, *Excavations at Zeugma* (Cilt 2, s. 1-81). Los Altos, California: The Packard Humanities Institute.
- Kingsley, S. A. (2002). *A Six Century AD Shipwreck off the Carmel Coast, Israel. Dor D and Holy Land Wine Trade*. Oxford: Archaeopress.
- Knoblauch, P. & Witschel, C. (1993). Arykanda in Lykien. *Archäologischer Anzeiger*, 229-264.

- Kolb, F. (2016). Beylikler Dönemi'nde Likya (MÖ 550-360). İşkan, H. & DüNDAR, E. içinde, *Lukka'dan Likya'ya Sarpedon ve Aziz Nikolaos'un Ülkesi* (s. 36-45). İstanbul: Yapı Kredi Yayınları.
- Konrad, M. (2001). Umayyad pottery from Tetrapyrgium (Qesir as Seileh), North Syria. Traditions and Innovations. Villeneuve, E. & Watson, P. M. (Dü.), *La Céramique Byzantine et Proto-Islamique en Syrie-Jordanie (IVe-VIIIe siècles apr. J.-C.): Actes du colloque tenu à Amman les 3, 4 et 5 décembre 1994* içinde (s. 163-191). Beyrouth: Institut Français d'archéologie du Proche-Orient.
- Korkut, T. (2007a). Die Spätantike und Frühbyzantinische Keramik aus Patara. Böhlendorf-Arslan, B., Uysal, A. O. & Witte-Orr, J. (Dü.), *Çanak: late antique and medieval pottery and tiles in Mediterranean archaeological contexts: proceedings of the First International Symposium on Late Antique, Byzantine, Seljuk, and Ottoman pottery and tiles in archaeological context*. içinde *Byzas 7*, (s. 147-168). İstanbul: Deutsches Archäologisches Institut ve Ege Yayınları.
- Korkut, T. (2007b). Die Kaiserzeitlichen Gebrauchskeramik Aus Patara. Lemaitre, S. (Dü.), *Les produits et les marchés. Céramique Antique en Lycie (VIIe s. Av. J.-C. VIIe ap. J.-C.)* içinde, (s. 191-224). Bordeaux.
- Korkut, T. (2007c). Roma Dönemi Patarası Yemek Pişirme Kapları: Tavalar. Karasu, B., Ay, N., Çobanlı, Z., Alanyalı, F. & Yamaçlı, R. (Dü.), *IV. Uluslararası Katılımlı Seramik, Cam, Emaye, Sır ve Boya Semineri, Eskişehir 26-28 Kasım 2007* içinde (s. 431-449). İstanbul: Türk Seramik Derneği.
- Korkut, T. & Grosche, G. (2007). *Das Bouleuterion von Patara: Versammlungsgebäude des Lykischen Bundes*. İstanbul: Ege Yayınları.
- Kozal, E. (2001). Studies in Roman Iliion: the Lower City. Stratified Domestic Assemblages. *Studia Troica* (11), 309-342.
- Kramer, N. (2012). *Diokaisareia in Kilikien. Keramik und Kleinfunde aus Diokaisareia*. Berlin: De Gruyter.
- Kuzmanov, G. (1973). Typologie et chronologie des Amphores de la Haute Epoque Byzantine (IV-VI s.). *Archeologija* (15), 14-21.
- Kuzmanov, G. (1985). *Céramique de la Haute Epoque Byzantine Provenant de Thrace et de Dacie (IVè - le debut du VIIè s.)*. Sofija: Izdatelstvo na Bălgarskata Akademija na Naukite.
- Lüdorf, G. (2006). *Römische und Frühbyzantinische Gebrauchskeramik im Westlichen Kleinasien: Typologie und Chronologie*. Rahden: Verlag Marie Leidorf GmbH.
- Ladstätter, S. & Sauer, R. (2005). Late Roman C-Ware und lokale spatantike Feinware aus Ephesos. F. Krinzinger içinde, *Spätantike und mittelalterliche Keramik aus Ephesos* (s. 143-201). Wien: Verlag der Österreichischen Akademie der Wissenschaften.

- Ladstätter, S. (2008). Römische, Spätantike und Byzantinische Keramik. Steskal, M. & La Torre, M. içinde, *Das Vediusgymnasium in Ephesos* (s. 97-189). Wien: Österreichische Akademie der Wissenschaften.
- Lafli, E. (2005). Spätantik-Frühbyzantinischen Tonunguentarien Aus Seleukeia Sidēra in Psidien (Südwesttürkei). *Proceedings of the First International Conference on Late Roman Coarse Wares, Cooking Wares and Amphorae in the Mediterranean: Archaeology and Archaeometry (Barcelona, 14- 16 March 2002)* (s. 667-679). Oxford: Archaeopress.
- Lafli, E. (2012). Roman and Late Roman Terracotta Unguentaria: 1988-2005. Lightfoot, C. S. & Ivison, E. A. içinde, *Amorium Reports 3. The Lower City Enclosure. Finds Reports and Technical Studies* (s. 181-192). Istanbul: Ege Yayınları.
- Lapadula, E. (2012). *Chora of Metaponto 4: The Late Roman Farmhouse at San Biagio*. Texas: University of Texas Press.
- Lawall, M. (2002). Ilion before Alexander: Amphoras and Economic Archaeology. *Studia Troica* (12), 197-244.
- Lawall, M. (2013). Two Amphorae from the Swedish Cyprus Expedition in the National Museum of Denmark: Late Archaic through Late Classical Cypriot Trad. Lawall, M. & Lund, J. içinde, *The Transport Amphorae and Trade of Cyprus* (s. 179-190). Aarhus: Aarhus University Press.
- Lawall, M. & Lund, J. (2013). Introduction. Lawall, M. & Lund, J. içinde, *The Transport Amphorae and Trade of Cyprus* (s. 7-10). Aarhus: Aarhus University Press.
- Le Quien, M. (1740). *Oriens Christianus: in quatuor patriarchatus digestus: quo exhibentur ecclesiae, patriarchae caeterique praesules totius orientis*. Paris: Imprimerie Royale.
- Leidwanger, J. (2007). Two Late Roman Wrecks from Southern Cyprus. *International Journal of Nautical Archaeology* (36), 308-316.
- Lemaitre, S. (2007). La Lycie et les echanges commerciaux dans l'antiquite les donnees du mobilier amphorique, premiers elements de reflexion. Dörtlük, K., Varkıvanç, B., Kahya, T., de Courtils, J., Doğan Alparslan, M. & Boyraz, R. (Dü.), *III. Lykia Sempozyumu*. içinde I, s. 174-180. Antalya: Suna-İnan Kıraç Akdeniz Medeniyetleri Araştırma Enstitüsü.
- Lemaitre, S., Waksman, S. Y., Arque, M. C., Pellegrino, E., Rocheron, C. & Yener-Marksteiner, B. (2013). Identite regionale et specificites locales en Lycie antique: l'apport des ceramiques culinaires. Brun, P., Cavalier, L., Koray, K. & Prost, F. (Dü.), *Euploia. La Lycie Et La Carie Antiques: Dynamique Des Territoires, Echanges Et Identites* içinde (s. 189-212). Bordeaux: Editions de Boccard.
- Lemerle, P. (2004). *Bizans Tarihi*. (Üstün, G. Çev.) Istanbul: İletişim Yayınları.

- Lenzen, C. J. (1983). *The Byzantine/Islamic occupation at Caesarea Maritima as evidenced through the pottery*. Madison, NJ: Drew University.
- Lewitt, T. (2011). Dynamics of Fineware Production and Trade in the 1st to 7th centuries AD: the puzzle of supra-regional exporters. *Journal of Roman Archaeology* (24), 313-332.
- Lloris, M. B. (1970). *Las ánforas Romanas en España*. Zaragoza: Institución Fernando el Católico.
- Lochner, S., Sauer, R. & Linke, R. (2005). Late Roman Unguentaria? A contribution to early Byzantine wares from the view of Ephesus. Gurt i Esparraguera, J. M., Buxeda Garrigós, J. & Cau Ontiveros, M. A. (Dü.), *Late Roman coarse wares, cooking wares and amphorae in the Mediterranean: Archaeology and Archaeometry*. içinde 1, s. 647-654. Oxford: Archaeopress.
- Loffreda, S. (1970). La Ceramica Della Sinagoga di Cafarnao. Corbo, V. C. içinde, *La Sinagoga di Cafarnao dopo gli scavi del 1969* (s. 61-115). Gerusalemme: Franciscan Print. Press.
- Loffreda, S. (1972). The Synagogue of Capharnaum. Archaeological Evidence for its late Chronology. *Liber Annuus* (22), 5-29.
- Loffreda, S. (1975). Un Lotto di Ceramica da Karm er ras presso Kafr Kanna. *Liber Annuus* (25), 193-198.
- Loffreda, S. (1978). Una tomba Romana al monte Tabor. *Liber Annuus* (28), 241-246.
- Loffreda, S. (1979). Potsherds from a sealed level of the Synagogue at Capernaum. *Liber Annuus* (39), 215-220.
- Loffreda, S. (1982). Documentazione preliminare degli oggetti della XIV campagna di scavi a Cafarnao. *Liber Annuus* (32), 409-426.
- Loffreda, S. (1983). Nuovi contributi di Cafarnao per la ceramologia Palestinese. *Liber Annuus* (33), 347-372.
- Loffreda, S. (1984). Vasi in vetra e in argilla trovati a Cafarnao nel 1984 Rapporto Preliminari. *Liber Annuus* (34), 389-408.
- Lund, J. (2002). Frying pans and other cooking wares from the Akamas (Western Cyprus). Blonde, F., Ballet, P. & Salles, J. F. (Dü.), *Céramiques Hellénistiques et Romaines, Productions et Diffusion en Méditerranée Orientale (Chypre, Égypte et côte syro-Palestinienne)*. içinde 35, s. 43-58. Lyon: Travaux de la Maison de l'Orient méditerranéen.
- Mackensen, M. (1993). *Die Spätantiken Sigillata- und Lampentöpfereien von El Mahrine (Nordtunesien): Studien zur Nordafrikanischen Feinkeramik des 4. bis 7. Jahrhunderts*. München: C.H.Beck.

- Mackensen, M. (2006). The Late Roman fort at Nag el-Hagar near Kom Ombo in the province of Thebais (upper Egypt). *Mitteilungen des Deutschen Archäologischen Instituts, Abteilung Kairo* (62), 161-195.
- Mader, I. (1998). Keramik der Feldforschungen auf dem Gebiet von Kyaneai. Teil II: Die Funde aus den Jahren 1993/94. (Kolb, F., Dü.) *Lykische Studien 4. Feldforschungen auf dem Gebiet von Kyaneia (Yavu-Bergland). Ergebnisse der Kampagnen 1993/94 (Asia Minor Studien)* (29), 91-124.
- Magie, D. (1950). *Roman Rule in Asia Minor to the end of the third century after Christ*. Princeton: Princeton University Press.
- Magness, J. (1989). *A Typology of the Late Roman and Byzantine Pottery of Jerusalem*. Philadelphia: University of Pennsylvania.
- Magness, J. (1993). *Jerusalem Ceramic Chronology. circa 200-800 CE*. Sheffield: JSOT press.
- Magness, J. (1994). The Pottery from Area V/4 at Caesarea. *Annual of the American Schools of Oriental Research* (52), 133-145.
- Magness, J. (2012). The Pottery from the Village of Capernaum and the Chronology of Galilean Synagogues . *Journal of the Institute of Archaeology of Tel Aviv University* (39), 110-122.
- Majcherek, G. (1995). Gazan amphorae: Typology reconsidered. Meyza, H. & Mlynarczyk, J. (Dü.), *Hellenistic and Roman pottery in the Eastern Mediterranean. Advances in scientific studies, Acts of the II Nieborów Pottery Workshop* içinde (s. 163-178). Warsaw: Polish Academy of Sciences.
- Majcherek, G. (2004). Alexandria's long distance trade in Late Antiquity. The amphora evidence. Eiring, J. & Lund, J. (Dü.), *Transport Amphorae and Trade in the Eastern Mediterranean. Acts of an International Colloquium at the Danish Institute of Athens, 26-29 September 2002* içinde (s. 229-237). Aarhus: The Danish Institute at Athens.
- Manning, S. W. (2002). *The Late Roman Church at Maroni Petrera. Survey and salvage excavations 1990-1997, and other traces of Roman remains in the lower Maroni Valley, Cyprus* . Nicosia: A.G. Leventis Foundation.
- Manning, S. W., Monks, S. J., Sewell, D. A. & Demesticha, S. (2000). Late Roman Type 1a amphora production at the Late Roman site of Zygi-Petrini, Cyprus. *Report of the Department of Antiquities of Cyprus* (s. 233-257). Levkosia: Department of Antiquities of Cyprus.
- Marksteiner, T. (2010). *Lykien*. Wien: Phoibos Verlag.

- Marksteiner, T. & Yener-Marksteiner, B. (2009). Die Grabungen in Sondage 30/36/37 in der Weststadt von Limyra: Der Archäologische Befund und die Keramik. *Jahreshefte des Österreichischen Archäologischen Institutes in Wien* (78), 221-252.
- Marksteiner, T., Lemaitre, S. & Yener-Marksteiner, B. (2007). Die Grabungen am Südtor von Limyra: Die Grabungen der Jahre 1982–1986 am Südtor von Limyra. *Jahreshefte des Österreichischen Archäologischen Instituts in Wien* (76), 171-237.
- Mayet, F. & Picon, M. (1986). Une sigillée phocéenne tardive (Late Roman C ware) et sa diffusion en Occident. *Figlina* (7), 129-34.
- McGovern, P. E. & Mondavi, R. G. (2007). *Ancient Wine The Search for the Origins of Viticulture*. Princeton: Princeton University Press.
- Meriç, R. (2002). *Späthellenistisch-römische Keramik und Kleinfunde aus einem Schachtbrunnen am Staatsmarkt in Ephesos* (Cilt 9). Wien: Verlag der Österreichischen Akademie der Wissenschaften.
- Metaxas, S. (2005). Frühbyzantinische Ampullen und Amphoriskoi aus Ephesos. Krinzinger F. içinde, *Spatantike und mittelalterliche Keramik aus Ephesos (Archaeologische Forschungen 13* (s. 67-123). Wien: Österreichische Akademie der Wissenschaften.
- Meyers, E. M., Meyers, C. L. & Strange, J. F. (1990). *Excavations at the ancient synagogue of Gush Halav*. Winona Lake, Indiana: Eisenbrauns.
- Meyers, E. M., Meyers, C. L. & Bijovsky, G. (2009). *Excavations at Ancient Nabratein : Synagogue and Environs*. Winona Lake: Eisenbrauns.
- Meyza, H. (2006). Pottery finds from the house of Aion (Northern Sector). *Polish archaeology in the Mediterranean* (18), 518-523.
- Meyza, H. (2007). *Nea Paphos V. Cypriot Red Slip Ware: Studies on a Late Roman Levantine fine ware*. Varsovie: Uniwersytetu Warszawskiego.
- Meyza, H. & Baginska, D. (2013). Roman amphorae from the polish excavations at Nea Paphos, Maloutena: An Overview. Lawall, M. L. & Lund J. içinde, *The Transport Amphorae and Trade of Cyprus* (s. 134-154). Aarhus: Aarhus University Press.
- Mills, P. E. & Reynolds, P. (2014). LRCW 4. Late Roman coarse wares, cooking wares and amphorae in the Mediterranean. A market without frontiers. Poulou-Papadimitriou, N., Nodarou, E. & Kilikoglou V. içinde, *Amphorae and specialized coarsewares of Ras Al Bassit, Syria: local products and exports. Vol. 1* (s. 133-142). Oxford: Archaeopress.
- Mitchell, S. (1988). Maximinus and the Christians in A.D. 312: a New Latin Inscription. *Journal of Roman Studies* (78), 105-124.
- Monachov, S. J. (2010). New series of amphorae from southern Pontic poleis, 4th-first third of the 3rd centuries B.C. Kassab Tezgör, D. & Inaishvili, N. (Dü.), *Fait partie d'un numéro thématique: Patabs I. Production and Trade of Amphorae in the Black Sea*.

- Actes de la Table Ronde internationale de Batoumi et Trabzon, 27-29 avril 2006* içinde (s. 23-27). Istanbul: Institut Français d'Études Anatoliennes-Georges Dumézil.
- Neumann, G. (1991). Der lykische Ortsname Arykanda. *Historische Sprachforschung* (104), 165-169.
- Neuru, L., Kyle, D., Demers, A. & Hayes, J. W. (1980). Late roman pottery : a fifth century deposit from Carthage. *Antiquités Africaines* (16), 195-211.
- Niewöhner, P. (2017). *The Archaeology of Byzantine Anatolia: From the End of Late Antiquity until the coming of the Turks*. Oxford: Oxford University Press.
- Oates, D. & Oates, J. (1959). Ain Sinu: A Roman Frontier Post in Northern Iraq. *Iraq* (21), 207-242.
- Odahl, C. M. (2004). *Constantine and the Christian Empire*. London: Routledge.
- Olçay-Uçkan, B. Y., Evcim, S., Mergen, M. E., Öncü, Ö. E., Öztaşkın, M. & Öztaşkın, G. (2010). Olympos 2009. *Kazı Sonuçları Toplantısı*. 32, s. 80-97. Istanbul: T.C. Kültür ve Turizm Bakanlığı.
- Oleson, J. P., Fitzgerald, M. A., Sherwood, A. N. & Sidebotham, S. (1994). *The Harbours of Caesarea Maritima Results of the Caesarea Ancient Harbour Excavation Project 1980-85. Volume II: The Finds and the Ships*. Haifa: Center for Maritime Studies.
- Opait, A. (1996). *Aspecte ale vieții economice din provincia Scythia (secolele IV-VI p. Ch.)*. *Producția ceramicii locale și de import*. București: Vavila Edinf.
- Opait, A. (2004). *Local and Imported Ceramics in the Roman Province of Scythia (4th-6th centuries AD)*. Oxford: Archaeopress.
- Opait, A. (2010a). Sinopean, Heraklean and Chersonesan "Carrot" Amphorae. *Ancient Civilizations from Scythia to Siberia* (16), 371-556.
- Opait, A. (2010b). On the Origin of Carthage LR Amphora. Menchelli, S., Santoro, S., Pasquinucci, M. & Guiducci, G. (dü.), *LRCW3. Late Roman Coarse Wares, Cooking Wares and Amphorae in the Mediterranean* (s. 1015-1022). Oxford: Archaeopress.
- Oransay, A. (2006). *Arykanda Antik kentinde 1971-2002 kazı sezonlarında ele geçen madeni buluntular ve madencilik faaliyetleri*. *Yayınlanmamış Doktora Tezi*. Ankara: Ankara Üniversitesi.
- Oren-Paskal, M. (2008). Excavation in Bat-Galim: The Pottery. (Artzy, M., Yanklevitz, S. & Tsioni, G., Dü.) *Contract Archaeology Reports: Reports and Studies of the Recanati Institute for Maritime Studies Excavations* (3), 32-53.
- Orhan, U. (2017). Phaselis 2016 Yılı Güney Limanı Amphora Buluntuları. *Phaselis* (3), 141-148.
- Özdemir, B. Ş. (2009). *Patara Roma Dönemi Günlük Kullanım Seramikleri*. *Yayınlanmamış Yüksek Lisans Tezi*. Antalya: Akdeniz üniversitesi.

- Özgen, İ. & Baughan, E. P. (2016). Hacimusalar Höyük/Choma: A Regional Center in Northern Lycia, from the Early Bronze Age to the Byzantine Era. Işık, H. & Dündar E. içinde, *Lukka'dan Likya'ya/ From Lukka to Lycia* (s. 318-335). İstanbul: Yapı Kredi Yayınları.
- Öztaşkın, M. (2009). Olympos Antik Kentinden Bir Grup Erken Bizans Dönemi Seramiği. Alp, A. O. içinde, *Ebru Parman'a Armağan: Sanat Tarihi ve Arkeoloji Yazıları* (s. 287-300). Ankara: Alter Yayıncılık.
- Özüdoğru, Ş. & Dündar, E. (2007). Kibyra Geç Roma-Erken Doğu Roma Dönemi Mühürlü Unguentariumları. *Olba* (15), 145-178.
- Panella, C. (1972). Annotazioni in margine alle stratigrafie delle Terme ostiensi del Nuotatore. *Recherches sur les Amphores Romaines. Actes du Colloque de Rome (4 mars 1971)* (s. 69-106). Rome: École Française de Rome.
- Panella, C. (1993). Merci e scambi nel Mediterraneo tardoantico. A. Carandini (Dü.), *Storia di Roma III. L'età tardoantica II: I luoghi e le culture* içinde (s. 641-654). Turin: Einaudi.
- Parman, E. (1989). The Pottery From St. John's Basilica at Ephesos. (Déroche, V. & Spieser, J. M. Dü.) *Bulletin de Correspondance Hellénique. Recherches sur la Céramique Byzantine* (SupLev. XVIII), 277-289.
- Patrich, J. (2004). Monastic Landscapes, *Late Antique Archaeology* (1), 411-445. doi: <https://proxy.library.upenn.edu:2101/10.1163/22134522-90000031>
- Peacock, D. P. (1982). *Pottery in the Roman World: an ethnoarchaeological approach*. New York: Longman.
- Peacock, D. P. & Williams, D. F. (1986). *Amphorae and the Roman Economy. an introductory guide*. London and New York: Longman.
- Pellegrino, E. (2002). Le matériel céramique issu des fouilles menées en 1995 et 2000 sur l'acropole lycienne de Xanthos. *Anatolia Antiqua* (10), 245-260.
- Pellegrino, E. (2003). Présentation des céramiques issues des fouilles menées en 1998-1999 sur l'acropole Lycienne de Xanthos. *Anatolia Antiqua* (11), 215-221.
- Pellegrino, E. (2004). Note sur un dépotoir de céramique du IIIe s. ap. J.-C. et la datation de la résidence du Nord-Est de l'acropole lycienne de Xanthos. (Tibet, A. & Chuvin, P. Dü) *Anatolia Antiqua* (12), 123-143.
- Pellegrino, E. (2007). Présentation des céramiques à pâte rouge orangé sableuse de Xanthos. Une production de céramique culinaire locale sur le long terme. Lemaitre, S. (Dü.), *Céramiques antiques en Lycie (viie s. a.C.-viie s. p.C.), Les produits et les marchés, Actes de la table ronde de Poitiers (21-22 mars 2003), Études 16* içinde (s. 225-259). Bordeaux: De Boccard.

- Peloschek, L., Seyer, M., Yener-Marksteiner, B. & Bes, P. (2017). Limestone, Diorite and Radiolarite: First Petrographic Data of Fired Clay Objects from Limyra (Southwest Turkey). *Adalya* (20), 241-266.
- Peña, J. (2007). *Roman Pottery in the Archaeological Record*. Cambridge: Cambridge University Press.
- Pickersgill, C. & Roberts, P. (2003). New light on Roman Sparta: Roman pottery from the Sparta theatre and stoa. *The Annual of the British School at Athens* (98), 549-597.
- Pieri, D. (2005). *Le Commerce Du Vin Oriental: A L'epoque Byzantine (V-VII Seicles)*. Beyrouth: Institut Français Du Proche-Orient.
- Pieri, D. (2007). Béryte Dans le grand commerce Méditerranéen production et importation d'amphores dans le Levant protobyzantin (Ve-VIIe s. ap. J.-C.). *Topoi* (8), 297-327.
- Pieri, D. (2012). Regional and Interregional Exchanges in the Eastern Mediterranean during the Early Byzantine Period. The Evidence of Amphorae. Morrisson, C. içinde, *Trade and Markets in Byzantium* (s. 27-50). Washington DC: Dumbarton Oaks.
- Poblome, J. (1995). Sherds and Coins. A question of Chronology. Waelkens, M. & Poblome, J. içinde, *Sagalassos III. Report on the fourth excavation campaign of 1993* (s. 185-206). Leuven: Leuven University Press.
- Poblome, J. (1996). Production and Distribution of Sagalassos Red Slip ware. A Dialogue with the Roman Economy. Herfort-Koch, M., Mandel, U. & Schädler, U. (Dü.), *Hellenistische und Kaiserzeitliche Keramik des Ostlichen Mittelmeergebietes: Kolloquium Frankfurt 24.-25. April 1995* içinde (s. 75-103). Frankfurt a. M.: Archäologisches Institut der Johann Wolfgang Goethe-Universität.
- Poblome, J. (1999). *Sagalassos Red Slip Ware*. Leuven: Brepols.
- Poblome, J., Degryse, P., Cottica, D. & Firat, N. (2001). A new early Byzantine production centre in western Asia Minor. A petrographical and geochemical study of red slip ware from Hierapolis, Perge and Sagalassos. *Rei Cretariae Romanae Fautorum* (37), 119-132.
- Poblome, J. & Waelkens, M. (2003). Sagalassos and Alexandria. Exchange in the Eastern Mediterranean. Abadie-Reynal, C. (Dü.), *Les céramiques en Anatolie aux époques hellénistique et romaine: actes de la table ronde d'Istanbul, 22-24 mai 1996* içinde (s. 179-192). Paris: De Boccard.
- Poblome, J. & Firat, N. (2011). Late Roman D. A matter of open(ing) or closed horizons? Cau, M. A., Reynolds, P. & Bonifay, M. (Dü.), *Late Roman Fine Wares (LRFW I). Solving problems of typology and chronology. A review of the evidence, debate and new contexts* içinde (s. 49-56). Oxford: Archaeopress.

- Poblome, J., Özden Gerçekler, S. & Loopmans, M. (2017). Different similarities or similar differences? Thoughts on koine, oligopoly and regionalism. Van Oyen, A. & Pitts, M. içinde, *Materialising Roman Histories* (s. 85-100). Oxford: Oxbow.
- Prausnitz, M. W. (1967). *Excavations at Shavei Zion. The Early Christian Church*. Roma: Universita di Roma.
- Pülz, S. (1987). Miletos 1986. Vorbericht über die Arbeiten des jahres 1986.2. Zwei Keramikkomplexe aus dem Heroon III. *Istanbuler Mitteilungen* (37), 34-69.
- Rückbert, B. (2007). Keramik aus den ondagen 9, 30 und 31 der grabungs kampagne 2002 in Limyra. Ein zwischenbericht. Lemaitre, S. içinde, *Ceramiques Antiques en Lycie* (s. 25-76). Bordeaux: Ausonius.
- Rapuano, Y. (2016). The Pottery from the Church of Bishop Johannes at Horbat Barqa, Gan Yavne. *Atiqot* (84), 115-118.
- Rautman, M., Gomez, B., Neff, H. & Glascock, M. D. (1993). Neutron activation analysis of Late Roman ceramics from Kalavassos-Kopetra and the environs of the Vasilikos valley. *Report of the Department of Antiquities Cyprus* (s. 233-264). Nicosia: Department of Antiquities Cyprus.
- Rautman, M. (1995a). Neutron Activation Analysis of Cypriot and Related Ceramics at the University of Missouri. Meyza, H. & Mlynarczyk, J. (Dü.), *Hellenistic and Roman Pottery in the Eastern Mediterranean. Advances in Scientific Studies* içinde (s. 331-349). Warsaw: Research Center for Mediterranean Archaeology, Polish Academy of Sciences.
- Rautman, M. (1995b). Two Late Roman Wells at Sardis. *Annual of the American Schools of Oriental Research* (53), 37-84.
- Rautman, M. (2003). *A Cypriot Village of Late Antiquity. Kalavassos-Kopetra in the Vasilikos Valley* (Cilt Supplementary Series 52). (Humphrey, J. H., Dü.) Portsmouth: Journal of Roman Archaeology .
- Rautman, M. (2016). Section A. Ceramics. Classical–Late Roman periods. Todd, I. A. (Dü.), *The Field Survey of the Vasilikos Valley. Artefacts Recovered by the Field Survey*. içinde 2, s. 129-140. Uppsala: Aströms Förlag.
- Regev, D. (2004). The Phoenician Transport Amphora. Eiring, J. & Lund, J. (Dü.), *Transport Amphorae and Trade in the Eastern Mediterranean. Acts of an International Colloquium at the Danish Institute of Athens, 26-29 September 2002* içinde (s. 337-352). Aarhus: Aarhus University Press.
- Reynolds, P. (1993). *Settlement and Pottery in the Vinalópó Valley, Alicante*. Oxford: Tempus Reparatum.

- Reynolds, P. (1999). Pottery production and economic exchange in 2nd century Berytus: some preliminary observations of ceramic trends from quantified ceramic deposits from the Anglo- Lebanese excavations in Beirut. *Berytus* (43), 35-110.
- Reynolds, P. (2000). The Beirut amphora type, 1st century BC -7th century AD: an outline of its formal development and some preliminary observations of regional economic trend. *Rei Cretariae Romanae Fautorum* (36), 387-395.
- Reynolds, P. (2004). The Roman pottery from the Triconch Palace. Hodges, R., Bowden, W. & Lako, K. içinde, *Byzantine Butrint: excavations and surveys 1994-99* (s. 224-269). Oxford: Oxbow.
- Reynolds, P. & Waksman, Y. (2007). Beirut Cooking Wares, 2nd to 7th Centuries: Local Forms and North Palestinian Imports. *Berytus* (50), 59-81.
- Reynolds, P. (2011a). A 7th century pottery deposit from Byzantine Carthago Spartaria (Cartagena, Spain). Cau Ontiveros, M. A., Reynolds, P. & Bonifay, M. (Dü.), *Late Roman Fine Wares 1: Solving problems of typology and chronology. A review of the evidence, debate and new contexts, (Roman and Late Antique Mediterranean Pottery 1)* içinde (s. 99-127). Oxford: Archaeopress.
- Reynolds, P. (2011b). Fine wares from Beirut contexts, c. 450 to c. 600. Cau Ontiveros, M. A., Reynolds, P. & Bonifay, M. (Dü.), *LRFW 1. Late Roman Fine Wares. Solving Problems of Typology and Chronology* içinde (s. 207-230). Oxford: Archaeopress.
- Reynolds, P. (2012). A note on the development of Cypriot Late Roman D forms 2 and 9. Cau, M. A., Reynolds, P. & Bonifay, M. içinde, *LRFW 1. Late Roman Fine Wares. Solving problems of typology and chronology. A review of the evidence, debate and new contexts* (s. 57-65). Oxford: Archaeopress.
- Reynolds, P. (2013). Chapter 3: Transport Amphorae of the First to Seventh Centuries: Early Roman to Byzantine Periods. Aylward, W. içinde, *Excavations at Zeugma* (Cilt 2, s. 93-161). Los Altos, California: The Packard Humanities Institute.
- Reynolds, P. & Pavlidis, E. (2014). Nikopolis (Epirus Vetus): An early 7th century pottery assemblage from the 'Bishop's house' (Greece). Poulou-Papadimitriou, N., Nodarou, E. & Kilikoglou, V. (Dü.), *Late Roman coarse wares, cooking wares and amphorae in the Mediterranean. A market without frontiers* içinde (s. 451-468). Oxford: Archaeopress.
- Riley, J. A. (1975). The pottery from the First Session of Excavation in the Caesarea Hippodrome. *Bulletin of the American Schools of Oriental Research* (218), 25-63.
- Riley, J. A. (1979). The coarse pottery from Benghazi. J. A. Lloyd içinde, *Excavations at Sidi Khrebish, Benghazi (Berenice). II* (s. 91-497). Tripoli: Department of Antiquities.

- Robinson, H. S. (1959). *The Athenian Agora vol V. Pottery of the Roman Period*. Princeton: The American School of Classical Studies at Athens.
- Rocheron, C. (2011). *La céramique commune à pâte calcaire de Xanthos et du Létôon de l'époque classique à la période protobyzantine*. Bordeaux: Université Bordeaux Montaigne.
- Rocheron, C. & Blanco, T. (2014). Les céramiques communes de la fin de l'Antiquité à Xanthos: continuité ou innovation? Poulou-Papadimitriou, N., Nodarou, E. & Kilikoglou, V. içinde, *LRCW 4. Late Roman coarse wares, cooking wares and amphorae in the Mediterranean. A market without frontiers. Vol. 1* (s. 685-692). Oxford: Archaeopress.
- Rowe, A. (2004). *The Development of a Cypriot Late Antique Ceramic Chronology: analysis and critique*. Sydney: The University of Sydney.
- Sackett, L. H. (1992). Roman Pottery. Sackett, L. H. içinde, *Knossos: from Greek city to Roman colony: excavations at the unexplored mansion II* (s. 147-256). London: Thames & Hudson.
- Salisbury, A. H. (1994). *Coptic painted finewares from Akhmim, Egypt. (Volumes I and II)*. *Yayınlanmamış Doktora tezi*. Minneapolis: University of Minnesota.
- Salomonson, J. W. (1969). Spätromische rote Tonware mit Reliefverzierung aus nordafrikanischen Werkstätten: entwicklungsgeschichtliche Untersuchungen zur Reliefgeschmückten Terra Sigillata Chiara "C". *BABesch* (44), 4-109.
- Sancaktar, H. (2012). 2011 Yılı Arykanda Kazısı TK3 Definesi: bir Ön Değerlendirme. *Mediterranean Journal of Humanities* (2), 219-228.
- Sancaktar, H. (2016). Arykanda VI. Hamam Tahliye Kanalında Ele Geçen Sikkeler. Çizmeli, Z. (Dü.), *Kaunos/Kbid Toplantıları 3: Anadolu Numismatik Araştırmaları Çalıştayı* içinde (s. 13-38). Ankara: Ankara Üniversitesi Başkent Meslek Yüksekokulu.
- Sancaktar, H. (2018). Arykanda Antik Kenti'ndeki Athena Tapınağı'nın Lokalizasyonuna İlişkin Öneriler. *Cedrus* (6), 359-375.
- Santamaria, C. (1995). L'épave Dramont E à Saint Raphaël (Ve s. ap. J.-C.). *Archaeonautica* (13), 5-198.
- Schneider, A. M. (1929). Samos in frühchristlicher und byzantinischer Zeit. *Mitteilungen des Deutschen Archäologischen Instituts, Athenische Abteilung* (54), 97-141.
- Schuler, C. (2016). Hellenistik Dönem'de Likya ve Likya Birliği (MÖ 4.-1. yüzyıl). İşkan, H. & Dündar, E. içinde, *Lukka'dan Likya'ya Sarpedon ve Aziz Nikolaos'un Ülkesi* (s. 46-59). İstanbul: Yapı Kredi Yayınları.
- Scorpan, C. (1977). Contribution à connaissance de certains types Céramiques Romano-Byzantins (IV-VII siècles), dans l'espace Istro-Pontique. *Dacia* (21), 269-297.

- Seviç, F. (2018). Arykanda Antik Kenti'nde Geç Antik Dönem'e ait VI. Hamam. Kahya, T., Özdizbay, A., Tüner Önen, N. & Wilson, M. (Dü.), *Uluslararası Genç Bilimciler Buluşması II: Anadolu Akdenizi Sempozyumu 04-07 Kasım 2015* içinde (s. 701-710). Antalya: Koç Üniversitesi.
- Seyer, M. (2012). Limyra 2011. *Anmed* (10), 59-64.
- Sezgin, Y. (2012). *Arkaik Dönem İonia Üretimi Ticari Amphoralar*. İstanbul: Ege Yayınları.
- Sezgin, Y. (2017). Arkaik Dönemde Teos'ta Ticari Amphora Üretimi: Sorunlar ve Gözlemler. *Anadolu* (43), 15-36.
- Slane, K. W. (1990). *Corinth. The Sanctuary of Demeter and Kore. The Roman Pottery and Lamps* (Cilt XVIII). Princeton: The American School of Classical Studies at Athens.
- Slane, K. W. (1994). Tetrarchic recovery in Corinth: pottery, lamps and other finds from the peribolos of Apollo. *Hesperia* (63), 127-168.
- Smokotina, A. V. (2015). The import of LR 1 amphorae into Bosphorus. S. Demesticha içinde, *Per terram, per mare: seaborne trade and the distribution of Roman amphorae in the Mediterranean* (s. 55-78). Uppsala: Åströms förlag.
- Soykal-Alanyalı, F. & Şen, D. (2007). Patara Hurmalık Hamamı Frigidariumu ve Seramiklerinin Stratigrafik olarak Değerlendirilmesi. Karasu, B., Ay, N., Çobanlı, Z., Soykal-Alanyalı, F. & Yamaçlı, R. (Dü.), *Seres* içinde (s. 412-430). Eskişehir: Türk Seramik Derneği.
- Spencer, A. J. & Bailey, D. M. (1985). *British Museum expedition to Middle Egypt: Ashmunein*. London: British Museum Press.
- Spencer, A. J. & Bailey, D. M. (1986). *British Museum expedition to Middle Egypt: Ashmunein*. London: British Museum Press.
- Spratt, T. B. & Forbes, E. (1847). *Travels in Lycia, Milyas, and the Cibyratis*. London: J. Van Voorst.
- Steskal, M. (2008). *Das Vadiusgymnasium in Ephesos: Archäologie und Baubefund* (Cilt 1). Wien: Verlag der Österreichischen Akademie der Wissenschaften.
- Suceveanu, A. (1982). *Histria VI: Les Thermes Romains*. Bucureşti: Academiei Republicii Socialiste Romania.
- Şahin, S. (1984). The Iulius Frugi. Proconsul von Lycia-Pamphylia unter Mark Aurel und Verus. Abgrenzung des Stadtgebiets von Arykanda. *Epigraphica Anatolia* (3), 39-48.
- Şahin, S. (1994). *Die Inschriften von Arykanda* (Cilt 48). Bonn: Dr. Rudolph Habelt GMBH.
- Şahin, S. & Adak, M. (2007). *Monographien zur Gephyra Band 1. Stadiasmus Patarensis Itinera Romana Provinciae Lyciae*. İstanbul: Ege Yayınları.

- Şen, D. (2017). *La Ceramique ProtoByzantine De Lycie: étude du mobilier Hurlmalık Hammam de Patara. Yayınlanmamış Doktora Tezi*. Paris: Universite Paris 1- Pantheon Sorbonne.
- Şenol, A. K. & Kerem, F. (2000). İçel Müzesinde Bulunan Bir Grup Amphora. *Olba* (3), 81-114.
- Şenol, A. K. (2000). *İskenderiye Kazılarında Ele Geçen Amphoralar Işığında Kentin Roma Dönemi Şarap, Zeytinyağı, Salamura Balık ve Sos Ticareti. Yayınlanmamış Doktora Tezi*. İzmir: Ege Üniversitesi.
- Şenol, A. K. (2001). Amphoras from the Necropolis of Gabbari. *Necropolis* (1), 369-396.
- Şenol, A. K. (2003). *Marmaris Müzesi Ticari Amphoraları*. Ankara: Türk Tarih Kurumu.
- Şenol, A. K. & Cankardaş-Şenol, G. (2003). Commercial Ties of Cilicia by Means of Hellenistic and Roman Amphorae. *Olba* (7), 119-143.
- Şenol, A. K. (2008). Cilician Commercial Relations with Egypt due to the new Ewidence of Amphora Finds. *Olba* (16), 109-132.
- Şenol, A. K. (2010). Hellenistik Dönemde Mısır'da Amphora Üretimi. *Olba* (18), 141-175.
- Şenol, A. K. (2015). Smyrna Kazılarında 2007 2011 Yılları Arasında Bulunan Ticari Amphoralar. Ersoy, A. & Şakar, G. (Dü.), *Smyrna/İzmir Kazı ve Araştırmaları I. Çalıştay Bildirileri* içinde (s. 243-256). İstanbul: Ege Yayınları.
- Şimşek, C. & Duman, B. (2007). Laodikeia'da Bulunan Geç Antik Çağ Unguentariumları. *Adalya* (10), 285-307.
- Taylor, J. D. & Megaw, A. S. (1981). Excavations at Ayios Philon, the Ancient Carpasia. Part II. The Early Christian buildings. *Report of the Department of Antiquities Cyprus* (s. 209-250). içinde Nicosia: Department of Antiquities, Cyprus.
- Tek, A. T. (2002a). *Arykanda Kazılarında Bulunan Antik Sikkeler Üzerine Yeni İncelemeler 1971-2000 Sezonları. Yayınlanmamış Doktora Tezi*. Ankara: Ankara Üniversitesi.
- Tek, A. T. (2002b). Arykanda'dan bulunan Beylikler ve Osmanlı Dönemi sikkeleri. *Anadolu Üniversitesi Edebiyat Fakültesi Dergisi* (3), 355-370.
- Tek, A. T. (2003). Geç Roma imparatorluk çağında üretilmiş grekçe damgalı pişmiş toprak mortariumlar. 3. *Uluslararası Eskişehir Pişmiş Toprak Sempozyumu Bildiriler Kitabı* (s. 395-403). Eskişehir: Eskişehir Tepebaşı Belediyesi.
- Tek, A. T. (2005). The Coins of Gordianus III found at Arykanda. Evidence for an Earthquake Relief Fund in Lycia?”, XIII Congreso Internacional de Numismatica, Madrid 2003 Actas Vol. 1 (2005) . Alfaro, C. & Otero, C. P. (Dü.), *XIII Congreso Internacional de Numismatica, Madrid 2003*. içinde 1, s. 947-957. Madrid: Ministerio de Cultura, Secretaría General Técnica.
- Tek, A. T. (2009). 1971-2002 yılları arasında Arykanda kazılarında bulunan Pamphylia Bölgesine ait sikkeler. Tekin O. (Dü.), *Ancient History, Numismatics and Epigraphy*

- in the Mediterranean World. Studies in memory of Clemens E. Bosch and Sabahat Atlan and in honour of Nezahat Baydur* içinde (s. 345-356). İstanbul: Ege Yayınları.
- Tek, A. T. (2015). Side Sikke Buluntuları Işığında MS 622/3'de Pamphylia'ya "Olası" Bir Sasani Saldırısı. *Colloquium Anatolicum* (14), 123-138.
- Tekinalp, V. M. (2000). *Geç Antik Dönem Sonrasında ve Ortaçağ'da (MS. 4.-14. y.y.) Andriake Kenti. Yayınlanmamış Doktora Tezi*. Ankara: Hacettepe Üniversitesi.
- Tekinalp, V. M. (2006). Arykanda Kenti Bizans Dönemi Mimari Plastik ve Liturjik Taş Eserleri. Dörtlük, K., Varkıvanç, B., Kahya, T., Des Courtils, J. & Alparslan, M. D. (Dü.), *III. Uluslararası Lykia Sempozyumu 07- 10 Kasım 2005 Antalya Sempozyum Bildirileri*. içinde 2, s. 789-99. İstanbul: Suna-İnan Kıraç Akdeniz Medeniyetleri Araştırma Enstitüsü.
- Tekinalp, V. M. (2009). Palace churches of the Anatolian Seljuks: tolerance or necessity? *Byzantine and Modern Greek Studies* (33), 148-167.
- Tekinalp, V. M. & Gerçek, A. (2014). 2013 Yılı Arykanda Çalışmaları. *ANMED* (12), 20-25.
- Tekkök-Biçken, B. (1996). *The Hellenistic and Roman Pottery From Troia: Second Century B.C. to Sixth Century A.D.* Columbia: University of Missouri.
- Tekkök, B., Wallrodt, S., Yünni-Gündem, C. & Rose, C. B. (2001). Two Roman Wells in the Lower City of Ilion. Quadrats C29 and w28. *Studia Troica* (11), 343-382.
- Tekkök, B. (2010). Book Review of Çanak: Late Antique and Medieval Pottery and Tiles in Mediterranean Archaeological Contexts, edited by Böhlendorf-Arslan, B., Uysal, A. O., & Witte-Orr, J. *American Journal of Archaeology* (114), 1-4.
- Tekocak, M. (2006). *Kelenderis Roma Çağı Seramiği*. Konya: Selçuk Üniversitesi.
- Tekocak, M. (2007). Kelenderis Aşağı Şehir Sondajında Bulunan Kıbrıs Kırmızı Astarlı (Geç Roma D) Kapları. *Idol* (33), 18-27.
- Tekocak, M. (2010a). Late Roman C (phocaeen red slip) ware from the lower city sondage in Kelenderis. Morozova Y. & Öñiz H. (Dü.), *SOMA 2010: Proceedings of 14th Symposium on Mediterranean Archaeology, Taras Shevchenko National University of Kiev, Ukraine, 23-25 April 2010 (BAR International Series)* içinde (s. 161-169). Oxford: Archeopress.
- Tekocak, M. (2010b). The Cooking Wares from Kelenderis. *Late Roman coarse wares, cooking wares and amphorae in the Mediterranean: archaeology and archaeometry: comparisn between western and eastern Mediterranean* (3), 827-838.
- Theodoulou, T., Foley, B., Kourkoumelis, D. & Preka-Alexandri, K. (2015). Roman amphorae cargoes at the sea of Chios – The 2008 mission. S. Demesticha içinde, *Per Terram per Mare. Seaborne trade and the distribution of Roman Amphorae in the Mediterranean* (s. 41-54). Uppsala: Åströms förlag.

- Tomber, R. (1999). Pottery from the sediments of the inner harbour. Holum, K. G., Raban, A. & Patrich J. (Dü.) içinde, *Caesarea papers 2: Herod's Temple, the provincial governor's Praetorium and granaries, the later harbor, a gold coin hoard, and other studies* (Cilt 35, s. 295–322). Portsmouth: Journal of Roman Archaeology.
- Tomber, R. (2004). Amphorae from the Red Sea and Their Contribution to the Interpretation of Late Roman Trade beyond the Empire. Eiring, J. & Lund, J. (Dü.), *Transport Amphorae and Trade in the Eastern Mediterranean. Acts of an International Colloquium at the Danish Institute of Athens, 26-29 September 2002* içinde (s. 393-402). Aarhus: Aarhus University Press.
- Tomber, R. & Williams, D. (2000). Egyptian Amphorae in Britain and the Western Provinces. *Britannia* (31), 41-54.
- Toskay-Evrin, Ç. (2002). *Tarsus Republic Square Late Roman Cooking Wares*. Ankara: Bilkent Üniversitesi.
- Troxell, H. A. (1983). *The Coinage of the Lycian League (Numismatic Notes and Monographs)*. New York: American Numismatic Society.
- Turnovsky, P. (2005a). Late Antique and Byzantine Pottery of the Church of St. Mary in Ephesos, An Introduction. *Rei Cretariae Romanae Fautorum Acta* (39), 217-224.
- Turnovsky, P. (2005b). The morphological repertory of Late Roman/ early Byzantine coarse wares in Ephesos. Gurt i Esparraguera, J. M., Buxeda Garrigós, J. & Cau Ontiveros, M. A. (Dü.), *Late Roman coarse wares, cooking wares and amphorae in the Mediterranean: Archaeology and Archaeometry*. içinde 1, s. 635-645. Oxford: Archaeopress.
- Tvauri, A. (2014). The impact of the Climate Catastrophe of 536-537 AD in Estonia and Neighbouring Areas. *Estonian Journal of Archaeology* (18), 30-56.
- Vallerin, M. (1994). Pelves estampillés de Bassit. *Syria* (Fasc. 1/2), 171-204.
- Van Alfen, P. G. (2016). The Restudy of the LR2 Amphoras from the Seventh-Century Yassiada Shipwreck Preliminary Evidence for Standardization. Carlson D. N., Leidwanger, J. & Kampbell, S. M. içinde, *Maritime Studies in the Wake of the Byzantine Shipwreck at Yassiada, Turkey* (s. 17-34). Texas: Texas A&M University Press.
- Vapur, Ö. (2001). *Magnesia Ad Maeandrum Gymnasiumu Roma Dönemi Seramikleri. Yayınlanmamış Yüksek Lisans Tezi*. Ankara: Ankara Üniversitesi.
- Vapur, Ö. (2009). *Menderes Magnesiası Hypokaustlu Yapı Yerel Üretim Seramikleri. Yayınlanmamış Doktora Tezi*. Ankara: Ankara Üniversitesi,
- Vapur, Ö. (2011). Menderes Magnesiası Theatron Kazısı Seramik Buluntuları. *Anatolia* (37), 143-193.

- Vnukov, S. Y. (2010). Sinopean Amphorae of the Roman Period. *Ancient Civilizations from Scythia to Siberia* (16), 361-370.
- Vokaer, A. (2007). La Brittle Ware byzantine et omeyyade en Syrie du Nord. Bonifay, M. & Tréglia, J. C. (Dü.), *LRCW 2. Late Roman Coarse Wares, Cooking Wares and Amphorae in the Mediterranean. Archaeology and Archaeometry* içinde (s. 701-714). Oxford: Archaeopress.
- Vokaer, A. (2013). Pottery Production and Exchange in Late Antique Syria (Fourth–Eighth Century A.D.). A Study of Some Imported and Local Wares. *Late Antique Archaeology* (10), 567–606.
- Von Aulock, H. (1974). *Die Münzprägung des Gordian III und der Tranquillina in Lykien*. Tübingen: Verlag Ernst Wasmuth.
- Vroom, J. (2004). Late antique pottery, settlement and trade in the east Mediterranean: a preliminary comparison of ceramics from Limyra (Lycia) and Boeotia. Bowden, W., Lavan, L. & Machado, C. içinde, *Recent Research on the Late Antique Countryside* (s. 281-334). Leiden: Brill.
- Vroom, J. (2005). New light on "Dark Age" pottery: a note on finds from south-western Turkey. *Rei Cretariae Romanae Fautorum Acta* (39), 249–255.
- Vroom, J. (2007). Limyra in Lycia: Byzantine/Umayyad Pottery. Lemaitre, S. içinde, *Céramiques antiques en Lycie: VIIe s. aC-VIIIe s. p.C : les produits et les marchés : actes de la table ronde de Poitiers, 21-22 mars 2003* (s. 261-292). Bordeaux: De Boccard.
- Waagé, F. O. (1933). The American Excavations in the Athenian Agora, first report: The Roman and Byzantine Pottery. *Hesperia* (2), 279-328.
- Waagé, F. O. (1948). *Antioch On-The-Orontes: Ceramics and Islamic Coins* (Cilt 4). Princeton N. J.: Princeton University Press.
- Waksman, S. Y. & Lemaitre, S. (2010). Céramiques Culinaires de Lycie (Turquie) aux époques Romaine et Proto-Byzantine: Approches archeologiques et archaeometriques. Menchelli, S., Santoro, S., Pasquinucci, M. & Guiducci, G. (Dü.), *Late Roman coarse wares, cooking wares and amphorae in the Mediterranean: Archaeology and Archaeometry*. içinde 3, s. 781-790. Oxford: Archaeopress.
- Waldner, A. & Ladstätter, S. (2014). Keramik. Thür, H. & Rathmayr, E. içinde, *Das Hanghaus 2 in Ephesos* (s. 435-588). Wien: Verlag der Österreichischen Akademie der Wissenschaften.
- Weinberg, G. D. (1988). *Excavations at Jalame: Site of a glass factory in late Roman Palestine: excavations conducted by a joint expedition of the University of Missouri and the Corning Museum of Glass*. Columbia: University of Missouri Press.

- Williams, C. (1977). A Byzantine Well-Deposit from Anemurium (Rough Cilicia). *Anatolian Studies* (27), 175-190.
- Williams, C. (1985). The Pottery and Glass at Alahan. Gough M. içinde, *Alahan An Early Christian Monastery in Southern Turkey* (s. 35-61). Toronto: Brepols.
- Williams, C. (1989). *Anemurium. The Roman and Early Byzantine Pottery* (Cilt 16). Wetteren: Pontifical Institute of Mediaeval Studies.
- Williams, C. & Zervos, O. (1989). Corinth, 1988: East of the Theater. *Hesperia: The Journal of the American School of Classical Studies at Athens* (58), 1-50.
- Williams, D. F. (1987). Roman amphorae from Kourion, Cyprus. *Report of the Department of Antiquities of Cyprus* (32), 235-238.
- Williams, D. F. & Lund, J. (2013). Petrological Analyses of "Pinched-handle" Amphorae from the Akamas Peninsula, Western Cyprus. Lawall, M. & Lund, J. içinde, *The Transport Amphorae and Trade of Cyprus* (s. 155-164). Aarhus: Aarhus University Press.
- Winlock, H. E. (1973). Pottery Vessels. Winlock, H. E. & Crum, W. E. içinde, *The Monastery of Epiphanius at Thebes. Part I. The archaeological and literary material* (Cilt 1, s. 78-97). New York: Arno Press.
- Wintermeyer, U. (1980). Didyma: Bericht fiber die Arbeiten derJahre 1975-1979. *Istanbuler Mitteilungen* (30), 122-160.
- Wintermeyer, U. (1984). Didyma. Bericht über die Arbeiten der Jahre. *Istanbuler Mitteilungen* (34), 241-259.
- Woodworth, M., Baeten, J., Bernal, D., Bonifay, M., Garnier, N., Keay, S., Wilson, A. I. (2015). The content of African Keay 25/ Africana 3 amphorae: initial results of the CORONAM project. (C. Oliveira, R. Morais & Á. Morillo Cerdán, Dü.) *Archaeoanalytics – Chromatography and DNA analysis in archaeology*, 41-57.
- Yaman, A. (2018). Late Roman Pottery from Bathhouse VI of Arycanda (Lycia). içinde, Yenişehirlioğlu, F. (dü.), *XIth Congress AIECM3 on Medieval and Modern Period Mediterranean Ceramics Proceedings. 2*, s. 439-447. Ankara: Koç Üniversitesi.
- Yangaki, A. G. (2016). Pottery of the 4th-early 9th centuries AD on Crete: the current state of research and new directions. Francis J. E. & Kouremenos A. içinde, *Roman Crete: New Perspectives* (s. 199-234). Oxford: Oxbow.
- Yeşilova, H. (2009). Alliano antik ılcası'nda üretilen erken Bizans dönemi günlük kullanım kapları. *Masrop* (4), 56-63.
- Yener-Marksteiner, B. (2013). Vorläufige Ergebnisse der Untersuchungen der Keramikfunde des Andriake-Surveys. Brun P., Cavalier L., Konuk K. & Prost F. (Dü.), *Euploia. La Lycie Et La Carie Antiques: Dynamique Des Territoires, Echanges Et Identites*.

Actes Du Colloque de Bordeaux, 5, 6 Et 7 Novembre 2009 içinde (s. 225-232).
Bordeaux: Editions de Boccard.

Yılmaz, Z. (2008). Die Keramik der späthellenistischen, kaiserzeitlichen, spätantiken und frühbyzantinischen Epochen (Ende 2. Jh. v. - 7. Jh. n. Chr.). Kolb F. içinde, *Lykische Studien 8: Keramik, Münzen, Kirchen und Wirtschaftskomplexe des zentrallykischen Yavu-Berglandes (Gebiet von Kyaneai)* (s. 105-172). Bonn: Dr. Rudolph Habelt GmbH.

Zeest, I. B. (1960). *Keramicheskaiâ tara Bospora*. Moskva: Izd-vo Akademii nauk SSSR.

Zelle, M. (2003). Funde spätantiker Sigillata in Assos. *Römische Keramik. Herstellung und Handel. Kolloquium Xanten. 15*, s. 77-106. Mainz am Rhein: Verlag Philipp von Zabern.

Zevi, F. & Tchernia, A. (1969). Amphores de Byzacène au Bas-Empire. *Antiquités Africaines* (3), 173-195.

Zimmermann, M. (2016). Likya Uygarlığı'nın Keşfi. İşkan H. & Dünder E. içinde, *Lukka'dan Likya'ya Sarpedon ve Aziz Nikolaos'un Ülkesi* (s. 4-11). Istanbul: Yapı Kredi Yayınları.

1. Giriş

Arykanda Antik dönemde Lykia kıyıları ile Pisidia hinterlandını birbirine bağlayan Arykandos vadisi üzerinde konumlanmış stratejik bir Doğu Lykia yerleşimidir. 1971 yılında Ankara Üniversitesi öğretim üyesi Prof. Dr. Cevdet Bayburtluoğlu tarafından başlatılan ve günümüzde Hacettepe Üniversitesi öğretim üyesi Doç. Dr. V. Macit Tekinalp başkanlığında sürdürülen kazı ve araştırmalar sonucunda elde edilen bilimsel veriler, Arykanda'nın Antik ve Geç Antik Dönem boyunca stratejik konumunu koruduğunu ve bu sayede varsıllaştığını kanıtlar nitelikte değerli veriler sunmuştur.

Bu tez çalışmasının konusunu 2004 ile 2013 yılları arasında kentin güneydoğu alt yamaçlarında, Devlet Agorası'nın güneyi ile Naltepesi yapısının kuzeyindeki alanda ortaya çıkartılan ve *Geç Antik Dönem Mahallesi* olarak adlandırılan mahalledeki yangın ve sonrasında tarihli depozitlerden ele geçen seramikler oluşturmaktadır. Bu depozitler yaklaşık 2000 sikke buluntusuyla kesin tarihlenebilir olması bakımından yalnızca kent için değil aynı zamanda bölge arkeolojisi için de değerli veriler içerir. Mevcut depozitlerden elde edilen tarihleyici veriler ışığında iki ana (Evre 1 ve Evre 2) ve dört alt evre (1A-1B ve 2A-2B) belirlenmiştir. Mahallede toplanan ve zengin form repertuarı sunan 62 kasa seramik içerisinden yalnızca tarihlenebilir yangın ve sonrasında ait depozitlerdeki malzeme incelenmiş, dolgulardan gelen seramikler çalışma kapsamına alınmamıştır.

Birinci bölümde, araştırmanın kavramsal çerçevesini belirlemek amacıyla, "Amaç ve Yöntem" başlığı altında tezin ortaya çıkış sebepleri ve uygulanan yöntemler hakkında, ne, nasıl ve neden sorularına açıklayıcı cevaplar sunulmaya çalışılmıştır. İkinci bölümde, kentin yerleşim tarihi, bölgenin siyasi, ekonomik ve ekolojik gelişmeleriyle beraber etraflıca ele alınmış, bölümün devamında Arykanda'nın bilimsel arkeolojik kazı ve araştırmaları hakkında genel bir malumat sunulmuştur. Bir sonraki bölümü seramiklerin ele geçtiği Geç Antik Dönem Mahallesi yapıları ve bu yapılarda tespit edilen Geç Roma dönemi depozitleri oluşturmaktadır. Bu bölümün son alt başlığında, depozitlerden gelen ve sikke ile seramiklerin oluşturduğu mevcut arkeolojik verilerden hareketle,

mahallenin Ge Roma-Erken Bizans imparatorluk dnemi iin oluřturduėumuz kronoloji nerisi yer almaktadır.

“Kap Formları” bařlıklı drdnc blm tezin ana gvdesini oluřturmaktadır. Bu blmde seramikler kullanım amaları, trleri ve morfolojisine uygun olarak tasnif edilmiřtir. Bu blm Kırmızı Astarlı Seramikler, Gnlk Kullanım Seramikleri, Depolama Amalı Seramikler ve zel Amalı Seramikler olmak zere adlı drt alt bařlıkla temsil edilmektedir.

Tez alıřmasının beřinci ana blm, kullanım seramikleri arasında tespit ettiėimiz hamur gruplarından mteřekkildir. Hamur grupları ait oldukları seramik formunun iřlevsel niteliėini belirlemede, olası retim merkezlerini tespit etmede deėerli veriler sunmaktadır. Bu bařlık altında drt farklı hamur grubu belirlenmiř (Tip-1-4), bunların yapısal zellikleri detaylı olarak tanımlanmıř, literatrdeki benzerleri tespit edilmiřtir. Altıncı ve son blm, Arykanda Ge Antik Dnem Mahallesinden ele geirilen seramiklerle ilgili genel deėerlendirmeleri de ieren, sonu blmnden mteřekkildir. Kap formları blmnde incelenen seramiklerin, buluntu yerleri, depozitleri, lleri, hamur renkleri ve paralel rneklerinin yer aldıėı katalog ile izimleri ieren levhalar kısmı ise tezin son kısmını oluřturur.

1. 1. Ama

Doėu Lykia Blgesi’ndeki seramik arařtırmaları son yıllarda artmakla birlikte, Ge Roma-Erken Bizans Dnemi’ne tarihlenen saėlıklı depozitlerin sınırlı oluřu hem kaliteli hem de gnlk kullanım seramiklerine ynelik kronolojinin kurulmasında zorluklar yaratmaktadır. Arykanda’da Ge Antik Dnem Mahallesinde gerekleřtirilen kazılar, sikke verileriyle desteklenen tarihlenebilir yangın depozitlerini gn yzne ıkarmıřtır. Doktora tezimizin ana hedefi, bu saėlıklı depozitlerden ele geen seramikleri deėerlendirmek ve bu sayede blge seramik kronolojisinin oluřturulmasına katkı saėlamaktır.

Tez çalışmasının diğere bir temel amacı mahalleden ele geöen seramikleri, formları ve işlevlerine uygun olarak sınıflandırmak ve depozitler aracılığıyla kentin 5 ile 7. yüzyıl arasındaki seramik tipo-kronolojisini kurmaktır.

Geç Antik Dönem Mahaltesinde gerçekleştirilen kazılar 6. Hamam, Peristil Ev, Tapınağın Kuzeyi (TK) ve Tapınağın Doğusu (TD) konutları gibi birçok farklı nitelikte yapıyı ortaya çıkarmıştır. Bu yapılardan ele geöen seramikler aracılığıyla söz konusu mekânların niteliklerini belirlemek çalışmanın bir diğere amacını teşkil eder.

Kırmızı astarlı ithal seramikler ve tarımsal ürünlerin taşınmasında kullanılan ticari amphoralar, içinde buldukları kontekstlerin tarihlenmesine katkı sunmalarının yanı sıra, yerleşimin yeme-içme kültürü, sosyo-ekonomik gücü, ekonomik ilişkileri ve ithalat politikasını yansıtan değerli veriler sunmaktadır. Bu bağlamda Arykanda'da saptanan kırmızı astarlı seramikler ve ticari amphoralar yoluyla depozit tarihlenmelerine katkı sunmak ve kentin Geç Roma ve Erken Bizans Dönemi'ndeki bölgeler arası ticari ilişkilerini ortaya koymak amaçlarımız arasındadır.

Antik ve Geç Antik Dönem boyunca birçok yerleşim, iç talebi karşılamak amacıyla dönemin popüler formlarını taklit eden ya da özgün yapıda yerel seramik üretmiş olmalıdır. Çalışmanın bir diğere gayesi kentteki veya bölgedeki seramik üretimini tespit edebilmek ve bu veriler üzerinden kent ve bölgenin sosyo-ekonomik durumu hakkında bilgilere ulaşmaktır.

1.2. Yöntem

Arykanda kazı deposunda buluntu yerleri ve ait oldukları depozitlere uygun olarak muhafaza edilen seramikler, öncelikli olarak yeniden yıkanmış ve her bir depozit içinde bulunan seramik parçaları türleri, kullanım amaçları, form, hamur ve yüzey/astar özellikleri dikkate alınarak sınıflandırılmıştır. Formların daha iyi anlaşılması ve bu sayede sağlıklı bir tarihlendirme yapabilmek amacıyla aynı kaba ait parçalar tespit edilerek, birleştirilmiştir.

Profil veren seramik malzemenin tamamı değerlendirme kapsamına alınmıştır. Aynı forma ait kaplardan tam profil verecek şekilde korunarak tüm özellikleri yansıtan ve farklı ağız çapları, hamur özellikleri göstererek formdaki çeşitliliğe işaret eden örnekler kataloğa dahil edilmiş, diğer parçalar ise ağız çapları ve hamur özellikleri gibi bilgileri alınarak istatistiksel değerlendirmeye tabi tutulmuştur.

Kataloğa alınan parçaların teknik çizim, fotoğraflama ve detaylı belgeleme işlemleri gerçekleştirilmiş ve mevcut çizimler Adobe Illustrator programı marifetiyle dijitalleştirilmiştir. Seramiklerin çizim, fotoğraf ve diğer bilgileri, Filemaker 14.0 programına işlenerek dijital bir veri tabanı da oluşturulmuştur.

Katalogda yer alan seramiklerin form sınıflandırılmasında malzemenin durumundan hareketle, literatürde bilinen iki ana yöntem kullanılmıştır. Kırmızı astarlı ithal seramikler ve ticari amphoralar, tipolojileri kurulmuş, üretim merkezleri bölge ya da merkez bazında bilinen seramik grupları olduklarından bunların form sınıflandırılması ve adlandırılmasında literatür takip edilmiştir.¹ Literatürde sınıflandırılması bulunmayan Yerel/Bölgesel Kırmızı Astarlı Seramikler ve günlük kullanım seramikleri için yeni bir form sınıflandırılması yapılmış, bunlar arasında literatürde benzerleri tespit edilen formlar mevcut ise anlam kolaylığı sağlamak ve form ilişkisini anlamak için benzer örneklerin form adlandırmalarına da başlıkta yer verilmiştir.²

Tez çalışmamızın 5. bölümünde dört hamur grubu tanımlanmıştır. Bu bölümde Günlük Kullanım Seramiklerinin büyük bir bölümü ile Depolama Seramikleri kısmında ele alınan Pithoslar için Yerel/bölgesel üretilere açıklık kazandırmak amaçlanmıştır. Yerel/bölgesel hamur özellikleri göstermeyen Günlük Kullanım Seramikleri ile Kaliteli Seramikler hamur gruplandırması dışında tutulmuş, bu parçaların tamamının hamur ve astar özellikleri ile form tanımlamaları metin içerisinde ve her parçanın kataloğunda detaylı olarak aktarılmıştır.

¹ Bu uygulamaya “Meyza H1; Hayes LRP Form 1; Alexandria D1-D2; Capernaum TS 5; Berenike B 714” başlığı örnek olarak gösterilebilir.

² Bu uygulamaya “Tava Form 1; Lemaitre ve diğerleri LYC 53” başlığı örnek olarak sunulabilir.

Formların tarihlendirilmesinde analogi yönteminin yanı sıra numismatik veriler aracılığıyla desteklenen tarihlenebilir depozitler baş rol oynamıştır. Mahallede belirlemiş olduğumuz 79 yangın ve yangın sonrasında tarihli depozit, mahallenin güneyindeki 6. Hamam'dan kuzeydeki TK ve TD konutlarına doğru birden başlayarak numaralandırılmıştır.³

Tezin son bölümünde bulunan katalogta parçaların sırayla Envanter Numarası (Env. Nr.), Depozit Numarası (Dep. Nr.), Buluntu Yeri, Buluntu Durumu, Hamur, Yüzey/Astar özelliği, Ölçüleri, Depozit Tarihi ve Arykanda kronolojisinde belirlediğimiz evresi ile formun literatürdeki yerleşime göre düzenlenmiş paralel örneklerinin APA formatında künyeleri yer almaktadır. Parçaların kesitlerinde ve yüzeylerinde belirlenen hamur ve astar renk detayları Munsell renk kataloğuna uygun olarak standartlaştırılmıştır.

³ Ayrıca bkz. depozit listeleri.

2. Yerleşim Tarihi ve Araştırmalar

2.1. Yerleşim Tarihi

Antik Arykanda, Lykia kıyılarını Pisidia hinterlandına bağlayan Arykandos vadisi (Başgöz-Aykırıçay) üzerinde, Masikytos'un (Beydağları) güneybatı ucunda, güneyde Limyra (Turunçova), batıda Arneai (Ernez)'den gelen iki önemli yol güzergâhında konumlanmış, stratejik bir doğu Lykia kentidir (Magie 1950: 521; Bayburtluoğlu 1977: 98; Bayburtluoğlu 1982: 26-29; Knoblauch ve Witschel 1993: 230; Foss 1993: 23-24; Harrison 2001: 38-39; Marksteiner 2010: 181) (**Levha 1**). Antik dönemde Choma, Kandyba, Podalia ve Nisa ile beraber Likya Milyas'ı içerisinde anılan kent (Plin. NH V, 95; Bayburtluoğlu 1993: 254; Şahin ve Adak 2007: 202), Doğu Lykia'nın metropolü olan Limyra'ya 25 km, kuzeyindeki Akarassos (Elmalı) territoriumu'na yaklaşık 19 km uzaklıktadır. Kentin batı sınırını Alacadağ ile Susuz dağ, doğu sınırını Beydağları, kuzeyini Avlan Gölü, güneyde ise Yalnız Köyü oluşturmaktadır (Bayburtluoğlu 1982: 413; Knoblauch ve Witschel 1993: 230-232).

Yüksek kayalığın yanındaki yer (*ary-ka-wanda*) anlamına gelen Luvice ad kökeni ve benzerleri Kyaneai ile Patara'da görülen taş balta buluntuları, kentin Geç Bronz Çağdan itibaren iskân edildiğine işaret eden arkeolojik ve etimolojik verilerdir (Bayburtluoğlu 1988: 123; Neumann 1991: 165-169; Bayburtluoğlu 1993: 253; Knoblauch ve Witschel 1993: 234; Bayburtluoğlu 1994: 218). Kentte ele geçen ve Geç Protogeometrik döneme tarihlendirilen bir seramik parçası ile Phryg omphaloslu phiale buluntuları, yerleşimin Demir Çağı'na tarihlendirilen erken arkeolojik buluntularını teşkil etmektedir (Bayburtluoğlu 2007: 7; Bayburtluoğlu 2008: 9). Kent yakınlarında bir Embolos olduğundan bahseden antik yazar Pindaros ise en erken yazılı kaynağı oluşturmaktadır (Pindar. Olymp. Od. VII, 35b; Bayburtluoğlu 2006: 61; Bayburtluoğlu 2012: 33).

Tarihsel kaynaklar Arykanda'nın da içinde bulunduğu bölgenin, MÖ 540 civarında Pers Generali Harpagos tarafından fethedildiğini aktarmaktadır. Lykia bölgesi fetih sonrasında oluşturulan valilikler içerisinde önce Sardis satraplığına bağlanmış, Satrap İsyanı'nın ardından, MÖ 4. yüzyılda Karia ile beraber yine Perslere bağlı ancak gevşek bir yerel otonomiyle yönetilmiştir (Bryce 1983: 31-

32; Foss 1993: 5; Hornblower ve Spawforth 2012: 869).⁴ Arykanda'da Batı Nekropol alanında yer alan kaya mezarları ile Equwami ve Kuprilli adlı bölgenin yerel beylerine ait sikkeler, kentin bu dönemde refah düzeyini arttırdığına ve yerleşimsel etkinliğin MÖ 5 ve 4. yüzyıl boyunca sürdüğüne işaret etmektedir (Knoblauch ve Witschel 1993: 256; Bayburtluoğlu 2002: 354; Bayburtluoğlu 2005: 29; Oransay 2006: 7; Gerçek 2015: 292). Ancak MÖ 4. yüzyılın ilk yarısında komşu Limyra'yı ve Milyas bölgesini yöneten Likya beyi Perikle döneminde, Arykanda'nın durumuna ilişkin arkeolojik kanıtlar yetersizdir (Bayburtluoğlu 2005: 29).

Hellenistik dönemde Megas Alexandros, Lykia'yı Pers dönemi yönetim sistemine benzer biçimde, Satrap Niarchos aracılığıyla yönetimi altına almıştır (Foss 1993: 11). C. Bayburtluoğlu'na göre, "...MÖ 332 kış aylarını Phaselis'te geçirmiş olan Alexandros buraya Arykandos vadisi üzerinden ulaşmış ve Arykanda'yı görmüş olmalıdır..." (Bayburtluoğlu 2005: 31). Alexandros'un ölümü sonrasında, MÖ 309'da Ptolemaios egemenliğine kadar, bölgeyi Antigonos elinde tutmuştur. Arykanda, Ptolemaioslar'ın egemenliği boyunca sedir ticareti ve stratejik konumuyla varsıllaşmıştır.⁵

Lykia bölgesi MÖ 196'da III. Antiokhos tarafından fethedilmiş, ancak Seleukos egemenliği uzun sürmemiştir. MÖ 189'da Magnesia yakınlarında Seleukos Krallığı ile gerçekleşen savaştan zaferle ayrılan Roma Cumhuriyeti bölgeyi, Telmessos haricinde, Rhodos yönetimine bırakmıştır. Bu tarihten MÖ 167'de bağımsızlıklarını kazanana dek Lykia ile Rhodos arasında diplomatik ve askeri çatışmalar yaşanmıştır. Lykia birliğinin kurulması sonrasında Lykia yaklaşık iki yüzyıl boyunca bağımsızlığını korumuştur. Ancak bu süreçte birliğin dış politika gibi bazı konularda bağımsız olmadığı ve sınır meselelerinde olduğu gibi Roma senatosuna başvurulduğu bilinmektedir (Schuler 2016: 47-52; İplikçioğlu 2016: 60-64).

⁴ Lykia'nın beylik sistemi hakkında detaylı bilgi için bkz. Kolb 2016: 42.

⁵ Bölgenin sedir ticareti için bkz. Plin. NH. XII 132; XIII, 52; XVI, 137; Bayburtluoğlu 2002: 354; Bayburtluoğlu 2003: 29; Magie 1950: 518.

Lykialılar, MÖ 88’de Roma’nın *Asia* eyaletini hızla kontrolü altına alan Pontus Kralı Mithridates Eupator’a direnmiş ve birliğe ait bir filo Kos adası açıklarında savaşmıştır (Schuler 2016: 55). Lykia kentlerinin Roma’ya olan bağlılığı General Sulla tarafından ödüllendirilmiş ve Lykia Birliği bu sayede topraklarına kuzeydeki Kibyrtis kentlerini de katmıştır (Foss 1993: 12; Jones 1971: 104). Yazılı kaynaklar bu dönem boyunca Arykanda’nın birlik içerisinde tek oyla temsil edildiğini ve birlik sikkeleri bastırıldığına işaret etmektedir (Troxell 1983: 104, Nr. 80, Lev. 14; Tek 2002a: 52). Antik yazar Naukratis’li Athenaios, Knidos’lu Agartharkides’ten alıntılararak, Limyra’nın komşusu olan Arykandalıları “lükse düşkün ve savurgan” olarak nitelemiştir (Athen. 12, 35 (ed. C.D. Yonge): 845-846). Bu hiç kuşkusuz kentin refahına bir atıf olmalıdır. Bu dönemin müreffeh yaşamı kentin Akropolünde, Ticaret Agorası, Helios Tapınağı ve Bouleuterion gibi kamu yapılarıyla taçlandırılarak görünür kılınmıştır (Bayburtluoğlu 2003: 94). Ancak Arykandalıların sefahata olan düşkünlüğü aynı zamanda aşırı borçlanmalarına sebep olmuş görünür (Athen. 12, 35 (ed. C. D. Yonge): 845-846; Cramer 1832: 255; Bean 1978: 141).

43’te İmparator Cladius döneminde Lykia bölgesi bağımsızlığını tamamen yitirmiş ve idari başkenti Patara olarak ilan edilen *Provincia Lycia* kurulmuştur (Jones 1971: 105; Tek 2005: 947). İmparatorluğun kudreti ve *Pax Romana* düzeni kentin gelişimine doğrudan etki etmiş ve Tiyatro, Stadion, Büyük Hamam-Gymnasion kompleksi ve Traianeum gibi devasa bütçeli kamu yapıları inşa edilmiştir (Bayburtluoğlu 2003: 31; Bayburtluoğlu 2005: 78). Antik yazar Suetonius’un aktardığına göre, bölge İmparator Nero döneminde kısa süreyle bağımsız olmuş ancak İmparator Vespanianus döneminde, 70 yılında, *Provincia Lycia et Pamphylia* adı altında Pamphylia ile beraber çifte eyalete dönüşmüştür (Suetonius. *Vespasianus* (çev. R. Graves) 1957: 279) VIII, 4; Tek 2005: 948; Foss 1993: 14).⁶ İmparatorluğun Lykia’ya olan ilgisi süreç boyunca azalmamış, M. Arruntius Cladius adlı bir Lykia’lı soylu Roma senatosu’nda ilk kez temsil edilmiştir. İmparator Traianus ve sonrasında Hadrianus’un bölgeyi ziyaret etmeleri bu ilginin “iyi imparatorlar dönemi” boyunca da sürdüğünü

⁶ B. İplikçioğlu, Lykia’ya imparator Nero döneminde bir Roma valisi atandığını aktarmaktadır. Detaylı bilgi için ayrıca bkz. İplikçioğlu 2016: 65.

göstermektedir (Foss 1993: 15).⁷ Nitekim Arykanda'da ortaya çıkartılan Traianeum ve ele geçen yazıtlar⁸ ile Patara ve Andriake'de, *Annona* sisteminin bir parçası olarak, inşa edilen büyük boyutlu Granarium'lar mevcut ilişkilerin ekonomik boyutlarını gözler önüne serer (Bayburtluoğlu 2005: 72-75; Foss 1993: 15).

Arykanda'nın Hellenistik ve Roma İmparatorluk döneminin ilk yüzyılı boyunca sürdürdüğü bu yapısal gelişim 141'te gerçekleşen depremle sekteye uğramış görünür.⁹ Depremin yaraları imparator Antoninus Pius (Magie 1950: 631-632) ve Rhodiapolis'li varsıl Opramoas'un 10 bin denarius ederindeki cömert yardımıyla sarılmıştır (Tekinalp 2000: 45; Tek 2005: 951; Şahin ve Adak 2007: 203). Depremden yaklaşık elli yıl sonra, İmparator Septimus Severus ve ailesine kentte bir yapı adanması, eski günlere dönüş için imparatorluğun desteğini alma çabasını yansıtmadan önemlidir (Şahin 1994: n18). Ancak 5 Ağustos 240 yılında kenti vuran ikinci deprem daha yıkıcı olmuş ve bu kez yardıma koşacak bir bani çıkmamıştır. H. von Aulock'a göre, bilinen tek destek imparator III. Gordianus tarafından gelmiş ve diğer Lykia şehirleriyle beraber kente sikke basma hakkı tanınmıştır (Von Aulock 1974: 20-22, 39, 58-59; Tek 2005: 950). 2005 yılında ortaya çıkartılan III. Gordianus'a ait heykel başı (Bayburtluoğlu 2006: 7) Arykandalıların bu teveccühü karşılıksız bırakmadıklarını ve sağlanan bu imtiyaz karşısında heykelini dikerek imparatoru onurlandırdıklarını göstermektedir. Ancak imparatorluğun içinde bulunduğu 3. yüzyıl krizi ve sonrasında İmparator Probus döneminde bölgenin Isauria'lı eşkiyalarca tahribiyle beraber ele alındığında (Foss 1993: 15; İplikçioğlu 2016: 67), Lykia'daki politik ve ekonomik belirsizliğin kentin ikinci deprem sonrasındaki toparlanma sürecini İmparator Diokletianus dönemine kadar uzattığına işaret etmektedir.¹⁰ Diokletianus'un idari ve ekonomik reformları sayesinde ordunun bakım masrafları karşılanmış,

⁷ Tarihsel kaynaklar imparator Hadrianus'un kenti ziyaret ettiğinden bahsetmez. Buna mukabil Hadrianus döneminde inşa edilen Odeion ve kazılarda ele geçen portresi, Arykanda ahalisinin bölgeyi ziyaret eden imparatoru onurlandırmak istediği şeklinde yorumlanabilir. Ayrıca bkz. Farrington 1995: 56, 129-131.

⁸ İmparator Marcus Aurelius ve Lucius Verus dönemi için bkz. Şahin 1984: 48.

⁹ Depremin detayları için bkz. Ambraseys 2009: 128-131.

¹⁰ İmparator Diocletianus'un kente sağladığı vergi muafiyeti için Bkz. Bayburtluoğlu 2005: 35.

enflasyona çare aranmıştır. Ancak tüm idari ve ekonomik reformlara karşın imparatorluğun içinde bulunduğu güven bunalımı aşılamamıştır. Bu süreçte, Tetrakhların hiçbiri buldukları yerden ayrılıp uzun seyahetlere çıkmayı göze alamamıştır. Böyle bir ortamda Lykia eyaletinin bir vali yerine atılı sınıftan bir *praeses* tarafından yönetilmeye başlanması olağanüstü hali ve mevcut güven bunalımını gösteren önemli bir veridir (Zimmermann 2016: 68).

4. yüzyıl tüm Roma dünyasında Hıristiyanlarla Paganların mücadelesine sahne olmuştur. Bu mücadelenin Arykanda gibi kırsal yerleşmelerde de sürdüğü, kentte ele geçen bir yazıt aracılığıyla anlaşılır (Mitchell 1988: 110; Bennett 2015: 265).¹¹ Yazıtta kentteki Paganlar Hıristiyanları imparatora şikâyet etmektedir. Kolbasa'da ele geçen yazıtta göre İmparator Maximinus Daia bu talebe cevap olarak kavgacı Hıristiyanların kentten atılmasını, diğerlerinin serbest bırakılmasını buyurmuştur (Mitchell 1988: 108). Bu cevaptan sonra bölgede kentlerden uzaklaştırılan Hıristiyanların Mısır eyaletindeki benzer bir pogroma maruz kalmış olmaları da muhtemeldir (Bennett 2015: 266). Zira Lykia bölgesinde Piskopos Methodius'un¹² bizzat imparatorun da katıldığı bir mahkeme sonucunda Patara'da idamı, paganların bölgedeki güç gösterisine sembolik bir örnektir (Hellenkemper ve Hild 2004: 141). Bu durum 313'te Milano bildirgesiyle Hıristiyanlığın Paganizmle eşit bir din olarak kabulüne kadar sürmüş görünür (Kohl 1911: 146; Drake 2007: 121-123). Hiç kuşkusuz imparator I. Constantinus Hıristiyanlığın imparatorluk içerisinde yeşermesine katkı sunan en önemli figürdür. Milano bildirgesinin sonrasında 325'te, ilk ekümenik konsil olan Nikaia konsili'ni toplaması, paganlara karşı mücadelenin yanı sıra Hıristiyanlar arasındaki anlaşmazlıklara da son verme çabasına işaret eder (Odahl 2004: 171-173). Söz konusu konsile Pisidia'dan onbir, Phrygia ve Pamphylia'dan yedi, Karia'dan beş piskopos katılırken, Lykia'dan yalnızca Patara piskoposu Eudemos'un katılmış

¹¹ Yazıtta kentin paganları, Maximinus Daia'dan Hıristiyanlara karşı harekete geçmesini talep etmektedir. Arykanda'daki yazıtın benzeri Pamphylia'da Kolbasa'da ele geçmiştir. Bkz. Mitchell 1988: 108.

¹² Methodius, Lykia bölgesinin bilinen ilk piskoposudur. Ayrıca bkz. Le Quin 1760: 977.

olması, Lykia'lı Hıristiyanların Arius'çu doktrine yakın olduklarını düşündürmektedir (Harrison 1963: 119; Bennett 2015: 270-272).¹³

Lykia'daki inanişaya benzer biçimde, Ariusçu bir piskopos tarafından vaftiz edilen imparator I. Constantinus 337'de ilk Hıristiyan imparator olarak vefat ettiğinde, Hıristiyanlar zulme uğramadan dinlerini serbestçe yaşayan yurttaşlara dönüşmüştür (Lemerle 2004: 25-26). I. Constantinus dönemi boyunca, imparatorluğun dört bir yanında kilise inşa programları başlatılmış ve Hıristiyanlar önemli kazanımlar elde etmiştir. Daha sonra Julianus Apostata gibi Pagan imparatorların tüm engellemelerine karşın Hıristiyanlık Roma dünyasında giderek kurumsallaşmış ve inançlı bir Hıristiyan olan I. Theodosius döneminde devlet dini olarak ilan edilmiştir (Lemerle 2004: 43-46; Williams ve Friell 2005: 90-98).

325'te gerçekleşen İznik konsili'nde, Pamphylia ile ayrı ayrı anılmasından hareketle, Lykia bölgesinin I. Constantinus döneminden itibaren müstakil bir eyalet olarak düzenlendiği düşünülmüştür (Foss 1993: 19). Ancak K. Zimmerman çifte eyaletin resmi olarak ayrıldığına dair en erken kanıtın, *Notitia Dignitatum* adlı eserde geçtiği üzere, 4. yüzyıl sonu ya da 5. yüzyılın başında gerçekleşen reformlardan geldiğini aktarmıştır. Söz konusu dönemde eyaletin idari başkenti olarak Myra belirlenmiştir (Zimmermann 2016: 69-70; Hierocles, *Synekdemos* 684. 2).

Yeni dinin gereklerine uygun olarak, İmparator Arcadius ve Honorius tarafından 399 yılında ilan edilen ve 415 ile 435'te iki kez güncellenen bir dizi yasa uyarınca, kırsal kesimdeki Pagan tapınakların yıktırılması veya kiliseye devri buyrulmuştur (*Codex Theodosianus* 16.10.0; 16.10.20, 25; Bayburtluoğlu ve Tekinalp 2012: 19-20). Bu yasaların sonucunda, Arykanda'da Ticaret Agorası'nın güneyinde ortaya çıkartılan Geç Antik Dönem Mahallesi'nde bulunan tapınak

¹³ Piskoposluk listeleri aracılığıyla Lykia eyaletinde toplamda 37 merkez oluşturulduğu bilinmektedir. Söz konusu rakam komşu eyaletlerle karşılaştırıldığında yüksektir. Bu da başkent bölgedeki Ariusçuluğa karşı mücadelesini yansıtır olmalıdır. Nitekim 358'de yapılan Seleukeia Konsili'nde Lykia'luların Ariusçu Akakios ve Eudoksios'u desteklemeleri bu görüşü destekleyen bir diğer veridir. Bkz. Pilevneli 2018: 652.

kullanım dışı kalmış, yapının hemen güneyinde Mabet-Bazilika ihdas edilmiştir.¹⁴ Söz konusu kilisenin inşasıyla beraber yerleşim, Myra Metropolitliği'ne bağlı bir piskoposluk olmuştur.

451'de gerçekleşen Khalkedon Konsili'nin sonuçlarıyla ilgili olarak Lykia'dan 21 piskopos, Myra'lı Peter aracılığıyla, imparator I. Leo'ya bir mektup iletmiştir (Bennett 2015: 275). Bu listede yer alan Arykanda Piskoposu Pannychius, bu toplantıya kent içerisinde şapele evrilmiş olan Bazilika'dan değil, Arif Kale'de (Aşağı Arykanda) ihdas edilen yeni kiliseden katılmış olmalıdır. İmparator I. Justinianus döneminde yazmış Stephanus Byzantinus ve Hierokles Synekdemos gibi coğrafyacıların Arykanda'yı bir Lykia polisi olarak anması, kentin 6. yüzyıldaki aktif varlığını kanıtlayan yazılı kaynakları teşkil eder (*Stephanus Byzantinus* (ed. A. Meineke): 129, 9; Hierocles, *Synekdemos* (ed. A. Burckhardt): 27, 683; Kalinka 1900: 46). Bu dönem boyunca Lykia limanları, başkent Konstantinopolis ile Mısır ve Levant arasında ana ticari rotada bulunduğu için dolaylı olarak etkinliğini bu şekilde sürdürmüştür. Ancak gerek 532 yılının ocak ayında imparatorluk başkentinde gerçekleşen Nika ayaklanmasının getirdiği politik belirsizlik, gerekse de hemen on yıl sonra, Sasaniler'in Antiocheia ad Orontes gibi şehirleri tahribi ve 542'de yaşanan büyük veba salgını nüfusun büyük oranda değişmesine ve iş gücünün azalmasıyla, küresel ekonominin büyük oranda çökmesine sebep olmuştur (Foss 1993: 19-20; Evans 2005: 15-20). Artçı darbeler vergi gelirlerini denetleme, kentler arası iletişim ve ordu organizasyonunu tesis etmede büyük zorluklara sebep olmuş görünür. İmparator I. Justinianus ve muzaffer komutanı General Belisarius'un imparatorluğu bir arada tutma çabalarına karşın, kaynakların kıtlığı sebebiyle, ordunun her iki cephede birden uzun süre savaşamayacağı anlaşılmış, bu süreçte batıda İtalya'nın büyük bir bölümü Lombard işgaliyle elden çıkmıştır (Evans 2005: 65-67).

İmparator Heraclius döneminde doğudan hızla ilerleyen Sasaniler, 614 ile 618 arasında, Mısır ve Filistin kıyılarına ulaşmıştır (Tek 2015: 125). Heraclius 627-628 kışında başkent önlerinde Sasanileri yenilgiye uğratarak göreceli bir sulh

¹⁴ M. Tekinalp Nekropol kilisesinin kenteki en erken kilise olduğunu aktarmıştır. Yapıyla ilgili detay için ayrıca bkz. Tekinalp 2006: 789-800.

dönemi yaşatmıştır. Kısa süre sonra Hz. Muhammed etrafında birleşen göçebe ve mütecaviz Arap toplulukları, İslâm öğretisini dünyaya bir fetih dalgasıyla yayma amacıyla, imparatorluk sınırlarına dayanmıştır. 636'da Suriye'de Emessa ve Antiochia ad Orontes gibi şehirler fethin ilk dalgasında imparatorluğun elinden çıkmıştır. 655'te Finike (Phoenix) açıklarında Bizans İmparatorluğu ile Araplar arasında yapılan *Gemi Direkleri* adlı deniz savaşını Arapların kazanması, Lykia bölgesini Arap akınlarına açık hale gelmiştir (Theophanes, *Chronographia AM 6146* (Çev. H. Turtledove): 45; Harrison 1963: 121; Hellenkemper 1990: 99-106; Foss 1993: 26; Tekinalp 2000: 49). Bu dönemde Kıbrıs adasının ilk kez tahrip edilmesi, büyük bir göç dalgasına sebep olmuştur.¹⁵ Tarihçi Theophanes'in aktardığına göre, Salamis (Constantia) ahali Marmara Denizi'nin güneyindeki Justinianopolis'e mülteci olarak yerleştirilmiştir. Ayrıca geri kalanların da Lykia içlerine ve Pamphylia'ya gittikleri ifade edilmektedir. M. Harrison'a göre, Arap tehdidi sebebiyle Lykia kıyılarındaki ahali de iç bölgelere kaçmış olmalıdır (Harrison 1963: 117 vd.; Armstrong 2006: 24-26; Theophanes, *Chronographia AM 6140-6141* (Çev. H. Turtledove): 43).

677/78 yılında başkent Konstantinopolis'in bir Arap donanması tarafından kuşatılması yalnız güney sahillerinin değil, imparatorluğun tüm sahinde denizlerin güvenli olmadığını ortaya koymuştur. Bizans İmparatorluğu denizlerde güvenliği yeniden tesis etmek amacıyla, Karia, Lykia, Pamphylia ve Kilikya'nın bir kısmını da içine alan bölgede *Cibyrrhaeots* adında bir donanma tesis etmiştir (Zimmermann 2016: 70).

İmparatorluğun içinde bulunduğu siyasi ve ekonomik kaos döneminde, Arykanda'da Mabed-Bazilika ve çevresinde küçük bir dini azınlığın dışında kalan tüm ahali, 4. yüzyıl sonlarından itibaren, vadinin güneybatısında günümüzde Çatallar Mevkii'nde bulunan yaklaşık 2.5 dönüm genişliğindeki Arif Kale yerleşimine taşınmıştır (Harrison 1964: 10; Harrison 1979: 232-234; Harrison 1980: 114; Bayburtluoğlu 1993: 253; Eyice 1996: 211-212; Harrison 2001: 39-46; Foss 1993: 24; Foss 1994: 8; Bayburtluoğlu 2005: 54-55; Tekinalp ve Gerçek 2014: 25; Niewöhner 2017: 94). Bu taşınma Lykia bölgesi kıyı kentleri, başkent

¹⁵ Kıbrıs'ın tahribiyle ilgili olarak ayrıca bkz. Gagniers 1985: 123; Cosentino 2008: 584.

Konstantinopolis ile Doğu Akdeniz ticaret rotasında bulunmasından dolayı, göreceli olarak gelişirken yaşanmış görünür. Bu bakımdan taşınmanın arkasında doğal afet, güvenlik ya da mezhepsel farklılıklar açısından güçlü bir sebep aranmalıdır. Bu bağlamda, 529 yılında Myra ve çevresini yıkan büyük deprem, Anadolu'da 542'de yaşanan veba salgını ve ayaklanmaların yaşandığı güvensiz ortamın (Iōánnēs Malálas (Çev. E. Jeffreys ve R. Scott) *Chronographia*, XVIII. 40: 262) Arykanda ve çevresini doğrudan olmasa da dolaylı yoldan etkilemiş olması muhtemeldir.¹⁶

787 yılında toplanan II. Nikaia Konsili'nde kentin adı *Orycandæ* olarak geçmekte ve konsilin Arykanda piskoposu yerine diyakoz Petrus ile yapıldığı aktarılmaktadır (Le Quien 1740: 994. 31; Darrouzes 1975: 44; Tekinalp 2006: 790; Bennett 2015: 281). Yaklaşık bir yüzyıl sonra, 879'da Konstantinopolis'te yapılan VIII. Ekümenik konsil listesinde kentin adı bu kez *Aucanda/Ascanda* olarak anılmaktadır (Gams 1931: 450; Jones 1971: 109). Kenti bu konsilde Theodoros'un temsil ettiği bilinmektedir (Le Quien 1740: 994). Söz konusu yazılı kaynaklar aracılığıyla yerleşimdeki kiliselerin 8 ve 9. yüzyıllarda aktif olduğunu ortaya koyar. Bu bağlamda, A. T. Tek'in 2002 yılında yayınladığı sikkeler, kilise cemaatinin kentte varlığını 11. yüzyıl ikinci yarısına kadar sürdürdüğünü kanıtlamaktadır (Tek 2002a: 238; Tek 2002b: 356; Oransay 2006: 9; Tekinalp 2006: 797). 1113 yılında Myra, 1158'de ise Elmalı bölgesi ve çevresindeki en büyük tahkimat olan Phileta piskoposluğu Teke Türk boylarının eline geçmiş ve iskân edilmiştir (Foss 1993: 26; Tekinalp 2001: 513; Tek 2002b: 356). Bu dönemde Küçük Asya'da birçok kilise ve manastırın aktif varlığını sürdürdüğü bilinmektedir (Tekinalp 2009: 149).¹⁷ Ancak iç bölgelerde ve kırsal yerleşmelerde durum farklılık arz eder. Arykanda ve Arif Kale'deki cemaat bu dönemde yerleşimi terk etmiş görünür (Foss 1994: 48). 1216 yılında, I. İzzettin Keykavus

¹⁶ Bölgede 6. yüzyılda Doğu Akdeniz'deki yerleşimlerde, tektonik fırtına olarak nitelenebilecek sayı ve nitelikte, birçok deprem vuku bulmuştur. Bu depremler sırasıyla 526 yılında Antiochia ad Orontes'i, 529 yılında Myra ve Pontus bölgesinde Amasia'yı, 533'te Konstantinopolis'i, 540'ta Laodikeia ad Lycum'u, 551 yılında Kos ve Berytus'u, 565 yılında tekrar Antiochia ad Orontes'i tahrip etmiştir. Depremler için ayrıca bkz. Foss 1991: 314; Bean 1978: 120-130; Ambraseys 2009: 193-206.

¹⁷ Geç Roma döneminde manastır organizasyonları için ayrıca bkz. Patrich 2004: 413-445.

döneminde Anadolu Selçuklu yönetiminde bulunan bölgede siyasi düzen, 1243'te gerçekleşen Köseadağ savaşıyla değişir. Moğolların zaferiyle sonuçlanan savaş sonunda Anadolu'nun yönetsel sistemi kökten değişerek *Beylikler Dönemi* başlamıştır. Bu tarihten itibaren Arykanda'nın da içinde bulunduğu bölge, Hamidoğulları Teke Beyliği'ne geçmiştir. Beyliğin bu dönemde Finike limanını, ana liman olarak seçmesi (Foss 1993: 31) Arykandos Vadisi'nde güvenliğin göreceli olarak tesis edilmiş olduğuna ve iç bölge ile kıyı arasındaki ticari rotanın yeniden işlerlik kazandığına işaret eder. 1390 sonrasında Padişah I. Bayezid döneminde, Arykanda'nın da içinde bulunduğu bölge, Osmanlı hakimiyeti altında Teke Sancağına bağlanmıştır. Yönetsel ve sosyal dönüşüm sürecinde, 14. yüzyılda Abdal Musa Bektaşî dergâhı gibi dini organizasyonlar, Elmalı ve çevresinde İslamiyet'in kurumsallaşmasına vesile olmuştur. Limyra ve Arneai çevresinde ele geçen sikkeler, bölgede 15 ve 16. yüzyıllardaki Yörük varlığını kanıtlamaktadır (Tek 2002a: 242). Arykanda'da ise Osmanlı dönemine tarihlenen tek yapı duvarları onarılarak yeniden kullanılan Doğu Villası'dır. 19. yüzyıla tarihlendirilen buluntular, bu tarihlerde Arykanda ve çevresinde geçici bir yerleşim olduğunu ortaya koymuştur (Tek 2002b: 358-359). Günümüzde Arykanda çevresinde yaşam Arif'te devam etmektedir ve son düzenlemelerle mahalle statüsü kazanan yerleşim yaklaşık 2000 kişilik bir nüfus barındırmaktadır.

2.2. Kazı ve Arařtırmalar

Arykanda 1838 ve 1840 yıllarında bölgeyi iki kez ziyaret eden İngiliz kâşif Sir Charles Fellows tarafından keşfedilmiştir (Fellows 1840: 220-226; Fellows 1852: 375-379). Keşfin ardından 1842 yılında bölgeyi gezen hidrolog ve jeolog amiral T. A. B. Spratt kenti de ziyaret etmiş ve Arykandos Vadisi'nin jeolojik yapısıyla ilgili gözlemlerde bulunmuştur (Spratt ve Forbes 1847: 153-154; 178; 187).

Kentteki ilk bilimsel arkeolojik kazılar 1971 yılında Ankara Üniversitesi öğretim üyesi Prof. Dr. Cevdet Bayburtluođlu tarafından başlatılmıştır. Günümüzde çalışmalar Hacettepe Üniversitesi öğretim üyesi Doç. Dr. V. Macit Tekinalp başkanlığında hâlen sürdürölmektedir. 48 yıldır aralıksız olarak sürdürölen kazılar sonucunda kentsel doku büyük oranda gün yüzüne çıkartılmıştır (**Levha 2**).

Teraslar üzerinde konumlanmış olan kentte, kazıların 1971-1980 yılları arasındaki ilk on yılında kuzeyde yer alan Akropol alanı başta olmak üzere birçok sektörde çalışılmıştır. Bu alanda gerçekleştirilen kazılar sonucunda, Ticaret Agorası, Bouleuterion, Prytaneion, Odeion, Stadion ve Sebasteion gibi anıtsal yapılar gün yüzüne çıkartılmış ve mevcut alanın MÖ 5. yüzyıldan itibaren kamusal alan niteliğinde kullanıldığı anlaşılmıştır (Bayburtluođlu 1980: 53-56; Bayburtluođlu 1993: 218-220; Bayburtluođlu 2005: 42, 85-120).

Kentteki çalışmaların 1981-1990 arasındaki ikinci on yılında kazılar, Güneydođu alt yamaçlarda yoğunlaştırılmış ve bu alanda Büyük Hamam-Gymnasion kompleksi (Bayburtluođlu 1982: 278-282; Bayburtluođlu 1983: 176-177), Dođu Nekropolü (Bayburtluođlu 1987: 128-140; Bayburtluođlu 1988: 108-110) ve Mabed-Bazilika (Bayburtluođlu 1983: 177-179) tespit edilmiştir. Kazı çalışmalarının devamında, Yazıtlı Ev Hamamı (Bayburtluođlu 1984: 289-291; Farrington 1995: 151), Yamaç Hamamı (Bayburtluođlu 1986: 96-99) ve en güneyde Naltepisi Yapısı (Bayburtluođlu 1985: 359-360; Bayburtluođlu 1986: 94) ortaya çıkartılmıştır. Bunlara ek olarak kuzeyde Tiyatro'nun skene binası (Bayburtluođlu 1983: 175-176) ve Yamaç Evleri'nde de çalışmalar sürdürölmüştür (Bayburtluođlu 1987: 141-142).

1991-2000 arasındaki üçüncü on yıl boyunca Akropol'de Helios tapınağı ve doğusundaki alan, Bouleuterion'un kuzeyi (Bayburtluođlu 1992: 412-413), Batı Villası, Dođu Villası ve 5. Hamam gibi yapılar gün yüzüne çıkartılmıştır (Bayburtluođlu 1998: 152-154). 2001-2003 yılları arasında ise daha önceden kazısı tamamlanmış olan Helios tapınağının kuzeyi ve Bouleuterion'un güneyinde Sarnıç kazıları ile Akropolde temizlik çalışmaları gerçekleştirilmiştir (Bayburtluođlu 2003: 8-9; Bayburtluođlu 2005: 125-126). Bu çalışmalar sırasında elde edilen epigrafik ve numismatik veriler, Arykanda'da, Apollon, Artemis ve Athena kültleri olduğunu ortaya koymuştur (Bayburtluođlu 2005: 60-61; Sancaktar 2018: 359-375). Mevcut veriler, Helios tapınağının kuzeyindeki alanın Erken Roma İmparatorluk döneminde nekropol alanı olarak kullanım gördüğüne işaret etmektedir.¹⁸

2004-2013 yılları arasında kazı çalışmaları güneydođu alt yamaçlarda, Büyük Hamam-Gymnasion kompleksinin batısında yoğunlaştırılmış ve tezimize konu oluşturan seramiklerin ele geçtiđi Geç Antik Dönem Mahallesi ortaya çıkartılmıştır.¹⁹ 1971 yılından bu yana Prof. Dr. C. Bayburtluođlu başkanlığında gerçekleştirilen arkeolojik kazı çalışmaları, Kültür ve Turizm Bakanlığı tarafından yayınlanan Kazı Sonuçları Toplantıları ile Akdeniz Medeniyetleri Araştırma Enstitüsü Dergisi olan Anadolu Akdenizi Arkeoloji Haberleri (ANMED) dergilerinde periyodik olarak raporlanmış ve ulaşılan tüm sonuçlar C. Bayburtluođlu tarafından Arykanda rehber kitabı'nda toplanmıştır (Bayburtluođlu 2005). Bunlara ek olarak değerli hocamızın 2006 yılında yayınladıđı makale, kentin kültlerini anlamak açısından önemli tespitler içermektedir (Bayburtluođlu 2006: 61-68).

Söz konusu temel yayınların yanı sıra, R. M. Harrison (Harrison 1961: 6-7; Harrison 1963: 119, 145, 150; Harrison 1964: 10; Harrison ve Lawson 1979: 13-17; Harrison 2001: 38-47) ve V. M. Tekinalp'in kentin Bizans Dönemine yönelik araştırmaları mevcuttur (Tekinalp 2006: 789-800). Ayrıca 2011 yılından bu yana

¹⁸ Kuzey Nekropolü için ayrıca bkz. Bayburtluođlu 2002: 354

¹⁹ Mahalledeki yapılar ve kronolojisine alt bölümde detaylı olarak değinilmiştir.

Tekinalp, kazı heyeti başkanı olarak Anadolu Akdenizi Arkeoloji Haberleri (ANMED) dergisinde kazı ve arařtırmalarla ilgili raporları yayınlamaktadır.²⁰

Arykanda üzerine yapılan bilimsel arařtırmaların bir dięer ayaęını doktora kapsamında yapılan alıřmalar oluřturmaktadır. Bunlardan ilki A. T. Tek tarafından kentin 1971-2000 yılları arasında ele geen sikkeleri inceledięi alıřması olmuřtur (Tek 2002). Arařtırmacı tez alıřması sonrasında Arykanda'da ele geen III. Gordianus sikkeleri (Tek 2005: 947-957) ve kentte ele geen Pamphylia üretimi sikkeler üzerine alıřmalar gerekleřtirmiřtir (Tek 2009: 345-356). Tek söz konusu yayınların yanı sıra, Arykanda'da ele geen bir grup cam eseri incelemiřtir (Tek 2007: 153-168). 2005 yılında . Özbek, Arykanda Doęu Nekropolü'nde bulunan ve Roma İmparatorluk dönemi'ne tarihlendirilen Tonozlu Anıt Mezarlar üzerine alıřmış ve bu mezarların tipolojisini ortaya koymuřtur (Özbek 2005). Arykanda'da yapılan kazılar sonucunda anıtsal kamu yapılarının yanı sıra, Hellenistik dönemden Ge Antik Döneme tarihlendirilen eřitli konut yapıları ortaya ıkartılmıřtır. Söz konusu konutlar 2006 yılında A. Gürgezoęlu tarafından doktora tezi kapsamında incelenmiřtir (Gürgezoęlu 2006). Aynı yıl tamamlanan bir bařka alıřma A. Oransay tarafından yapılmıř ve ele geen madeni eserler ve kentin madencilik faaliyetleri deęerlendirilmiřtir (Oransay 2006). Arykanda'da Doktora kapsamında yapılan son alıřma ise H. Sancaktar tarafından 2016 yılında tamamlanmıř ve Arykanda Akropolisi'ndeki kutsal alan ve kùltler detaylı olarak incelenmiřtir (Sancaktar 2016). H. Sancaktar bu alıřmasının yanı sıra, Ge Antik Dönem Mahallesi TK3 sektörü ile 6. Hamam tahliye kanalı'nda ele geen sikke buluntularını makale olarak yayınlanmıřtır. Söz konusu yayınlar mahalledeki depozitlerin tarihlendirilmesine deęerli katkılar sunmuřtur.²¹ Yakın zamanda yapılan bir bařka arařtırmada A. Gerek kentin nekropollerinde görùlen mezar tipleri ve ölü gömme adetleri üzerine incelemelerde bulunmuřtur (Gerek 2015: 289-306). Kentteki kutsal alanlarla ilgili son alıřma H. Gerek tarafından 2016 yılında gerekleřtirilmiřtir.

²⁰ Kazı raporları için ayrıca bkz. Bayburtluoęlu ve Tekinalp 2011: 14-18; Bayburtluoęlu ve Tekinalp 2012: 15-20; Tekinalp ve Gerek 2014: 20-25.

²¹ H. Sancaktar'ın dięer alıřmaları için ayrıca bkz. Sancaktar 2012: 219-228; Sancaktar 2016: 13-38.

Arařtırmacı yksek lisans tezi kapsamında, mahalle ierisinde konumlanan podyumlu tapınađı mimari aıdan detaylı olarak incelemiř ve tapınađın tarihlendirilmesi ve adandıđı kltn tespiti bakımından nemli neriler getirmiřtir (Gerek 2016).

Son olarak Arykanda ve evresinden ele geen yazıtlarla ilgili S. řahin, M. Adak ve B. İplikiođlu tarafından yapılan epigrafı arařtırmaları kentin sosyal, ekonomik, siyasi iliřkilerini anlamak ve kentte bulunan kltleri tespit etmek bakımlarından deđerli bilgiler sunmuřtur.²²



²² Epigrafik arařtırmalar iin ayrıca bkz. řahin 1984: 39-48; řahin 1994; řahin ve Adak 2007; Baker ve Thriaault 2009; İplikiođlu 2007: 122; İplikiođlu 2008: 138; İplikiođlu 2012: 192; İplikiođlu 2013: 215.

3. Ge Antik Dnem Mahallesi

3.1 Yapılar ve Depozitler

3.1.1. 6. Hamam (BG/6HD/6HA)

Kentin gneydoėu alt teraslarında, 2004 ile 2013 yılları arasında srdrlen kazı alıřmaları sonucunda, Devlet Agorasının gneyi ile Naltepesi hamamı'nın kuzeyindeki alanda, *Ge Antik Dnem Mahallesi* olarak adlandırılan bir yerleřim ortaya ıkartılmıřtır (**Levha 3-5**). Sz konusu mahallenin en gneyinde, hemen kuzeyindeki Peristil Ev'e ait olması muhtemel, bir hamam yapısı tespit edilmiřtir (**Levha 6**). Kentte ortaya ıkartılan altıncı rnek olması hasebiyle “6. Hamam” olarak adlandırılan yapı ve evresindeki kazılar 2007 yılında byk lde tamamlanmıř, 2013 ve 2014 yıllarında ise restorasyona ve 3D taramaya hazırlık teřkil etmesi amacıyla kk aplı kazı ve genel temizlik alıřmaları gerekleřtirilmiřtir (Bayburtluoėlu 2005: 10).

Mimari zellikleri bakımından sıra tipli hamamlar grubunda yer alan 6. hamam (Yegl 1992; Farrington 1995: 44; Sevi 2018: 701-706), mahallenin st ve alt teraslar arasındaki geiřini saėlayan kuzey-gney doėrultulu bir merdivenin batısında konumlanmış, giriři gneyden saėlanmıştir (Bayburtluoėlu 2009: 14; Tekinalp ve Gerek 2014: 24). Yapıdaki ilk mekn olan *apodyterium* (ARY.13.6HA) sonrasında, meknın doėu duvarındaki bir kapı aracılıėıyla *frigidarium*'a (ARY.04.BG.14) ulařılmaktadır. Kiretařından yapılmıř kare plaka tařlarla oluřturulmuř zemine sahip meknın kuzeyinde, tıpkı Yazıtlı Ev hamamı ve Nal Tepesi hamamında olduėu gibi, niřle inilen bir soėuk su havuzcuėu bulunur. Yapının *frigidarium* ile *tepidarium* baėlantısı, kuzeydoėudaki bir koridor aracılıėıyla (ARY.04.BG.5) saėlanmıştir grnr. Sz konusu koridorun gneyinde bir kapı marifeti ile geilen *hypokaustlu* ilk mekn *tepidarium* (ARY.04.BG.6) olarak tanımlanmıřtır. *Tepidarium*ın doėusundaki kapı aracılıėıyla, gneyinde *apsis* bulunan ve kare plana sahip, *caldarium*'a (ARY.04.BG.7) eriřilmektedir. *Caldarium*ın yarım daire biimli manzaralıėı, kentteki Byk Hamam-Gymnasion Kompleksi, Yama Hamamı ve Yazıtlı Ev Hamamı ile benzer yapı arz eder (Bayburtluoėlu 2006: 10). *Caldarium* ve *tepidarium*ın altından geen ve *hypokaust* sistemine ısı saėlayan *prae-furnium*, *caldarium*ın doėu duvarına bitiřik olarak konumlandırılmıřtır (ARY.05.BG.1/a). *Caldarium*ın hemen kuzeyinde,

herhangi bir kapı girişi tespit edilmeyen bir oda daha ortaya çıkartılmıştır. Kazılar sonucunda mekânın *lutron* (ARY.05.BG.1/b) işlevi gördüğü anlaşılmıştır (Bayburtluoğlu 2006: 10).

Hamamın hemen doğusunda sürdürülen çalışmalarda, yapıyla çağdaş dönemde kullanılmış olması muhtemel bir konut tespit edilmiştir. M. Tekinalp, bu konutun bir hamam çalışanına ait olabileceğini düşünmektedir.²³ Kuzeyindeki Peristil Ev ile organik bağlantısı olup olmadığı anlaşılamayan 6. Hamam boyutu itibariyle, tıpkı Yazıtlı Ev hamamında olduğu gibi, 10-15 kişiye hizmet verebilecek özel kullanım amaçlı, kişisel bir hamam olarak düşünülmelidir.²⁴

Yapılan çalışmalar sonucunda hamamın *frigidariumu*'nda 216, *apodyteriumu*'nda ise, 158'i tanımlanabilen, toplamda 297 sikkeler ele geçmiştir. Bu sikkeler ve diğer arkeolojik veriler, yapının 337 sonrasında imparator II. Constantius ile beraber kullanıma açıldığını ve 435'te (+15/-10) yerleşimi vuran büyük yangına kadar aktif olarak kullanım gördüğünü ortaya koymuştur. Hamamın *tepidarium*, *praefurnium* ve *apodyteriumu* ile doğusundaki mekânlarda tespit edilen yangın tabanında ele geçen en geç sikkeler, Konstantinopolis darphanesi tarafından 425-435 arasında darp edilmiştir ve II. Theodosius ile III. Valentianus dönemi'ne aittir (Bayburtluoğlu 2005: 10; Bayburtluoğlu 2006: 10; Bayburtluoğlu 2007: 2; Sancaktar 2016: 31). Hamamın yangın depozitlerinde ele geçen seramikler bu tarihi doğrular niteliktedir (Ayrıca bkz. depozit listeleri).

Depozit 1 (Tepidarium): Kt. Nr. 287, 449-450, 454-455 (Levha 78)

Depozit 2 (Praefurnium): Kt. Nr. 3, 17, 24, 41, 54, 60, 97, 104, 111, 293, 301, 312, 366, 371-373, 400, 402-403, 409, 412, 421 (Levha 79-80)

Depozit 3 (Hamamın Doğusu): Kt. Nr. 2, 197, 336, 349, 355 (Levha 81)

Depozit 4 (Apodyterium): Kt. Nr. 21, 166, 237-238, 243, 377, 423, 469 (Levha 81)

²³ Sözlü görüşme.

²⁴ Yapıyla ilgili mimari detaylar için ayrıca bkz. Bayburtluoğlu 2005: 10; Bayburtluoğlu 2006: 10; Bayburtluoğlu 2007: 1; Tekinalp ve Gerçek 2014: 24-25.

Yangın sonrasında, imparator III. Valentinianus sonrasında tarihli sikke ele geçmemiş olmasına karşın, yapının *apodyterium* (ARY.13.6HA.SR.4019-4012), *tepidarium* (ARY.04.BG.6), *caldarium* (ARY.04.BG.7.B1) ve *praefurnium* (ARY.05.BG.1.B4-B3-B2-B1) kısımları sınırlı olarak 491'e kadar işletilmiştir (Tekinalp ve Gerçek 2014: 25; Sancaktar 2012: 228).²⁵

Depozit 42 (Caldarium): Kt. Nr. 317, 456 (Levha 105)

Depozit 43 (Tepidarium): Kt. Nr. 5 (Levha 105)

Depozit 44 (Praefurnium ve Lutron): Kt. Nr. 96, 99, 119, 324, 485 (Levha 106)

Depozit 45 (Apodyterium ve güneyi): Kt. Nr. 72, 241, 468 (Levha 107)

3.1.2. Peristil Ev (BG)

Geç Antik Dönem Mahallesi'nde 6. Hamamın hemen kuzeyi ile Mabel-Bazilikanın güneyinde yapılan kazılar sonucunda alanda, 25x25 metre ölçülerinde, kare planlı ve toplamda 19 odası bulunan avlulu bir konut gün yüzüne çıkartmıştır (Levha 7). Tam ortasında bulunan ve dört eşit portikoya bölünmüş peristil avlu sebebiyle yapı *Peristil Ev* olarak adlandırılmıştır. Peristil avluyu 5 cm yüksekliğindeki postamentler üzerine oturan, 30 cm çapındaki Dor ve Kompozit başlıklara sahip sütunlar çevrelemektedir. Avlunun zemini kireçtaşından yapılmış kare kesme taşlardan oluşturulmuştur. Avlunun kuzey kısmına bitişik olarak 4x2 metre ölçülerine sahip bir *implivium* yer almaktadır (Bayburtluoğlu 2005: 8-9; Bayburtluoğlu 2006: 8-9).

Konuta giriş, teraslar arasında bağlantı sağlayan ve tiyatro yönünde kuzeye uzanan kuzey-güney doğrultulu merdivenin batısında yer alır. İki basamaklı merdivenle inilen hol, eve gelenleri karşılayan ilk mekândır (ARY.05.BG.12). Hol ile bağlantılı olarak hemen girişin batısında küçük bir oda yer alır (*Mozaikli Ev*). Bu odanın tabanı balık pulu desenli mozaikle kaplanmıştır. Söz konusu oda girişin hemen yanında konumlanmıştır ve zengin taban mozağından hareketle odanın *tablinum*²⁶ işlevi gördüğü düşünülmektedir. Bu odanın *tablinum* olduğunu düşündürülen bir başka gerekçe de holün batısında, muhtemelen gelen ziyaretçinin

²⁵ Seramik kronolojimizde Evre 2A'nın son kullanım tarihi 525/550 olarak tespit edilmiştir.

²⁶ Kabul salonu.

avluyu ve evin geri kalanını görmemesi için bir kapı daha yapılmış olmasıdır (Bayburtluođlu 2006: 8).

Peristil avluya ıkıldıktan sonra kuzeye dnldğnde, Mabed-Bazilika'nın gney istinat duvarı boyunca sıralanan toplamda beř oda bulunur. Bu odaların en dođusunda yer alan ve birbirleriyle iten bađlantılı iki odanın, depo amalı olarak kullanıldıđı ifade edilmektedir (*ARY.05.BG.5*, *ARY.05.BG.6* ve *ARY.06.BG.12.B1*). Dođudaki bu iki odanın, hemen batısındaki nc odayla da iten bađlantısı tespit edilmiřtir. Peristilin kuzeyinde yer alan bu odalardan en batıdaki iki odanın da depolarla iliřkili ve mutfak olarak kullanıldıđı ngrlmřtir (*ARY.06.BG.4* ve *ARY.06.BG.7*). Kuzeybatı křede ortaya ıkartılan kk oda ise *latrina*²⁷ olmalıdır (*ARY.06.BG.10*). Sz konusu mekânın hemen gneyinde, ierisinde yıldız formlu su gideri tespit edilen, bir oda daha yer alır (*ARY.06.BG.5*). Bu oda suyla iliřkili bir iřlevle, muhtemelen banyo olarak, kullanım grmř olmalıdır. Yapıda ve evresinde yapılan kazılar, sz konusu su giderinin mstakil bir gider olmadığı ve diđer bađlantıları olduđunu ortaya koymuřtur. Buna gre kuzeydeki bazilikadan gelen ve kurřun borulardan oluřan atık su hattı, Peristil Eve kuzeybatıdaki odanın altından girmekte ve gneye devam ederek 6. Hamama kadar inmektedir. Peristil avlunun kuzeyinde bu sistemle dođu-batı dođrultusunda devam eden bir bařka atık su hattı daha olduđu anlařılmıřtır (Bayburtluođlu 2005, 8-9; Bayburtluođlu 2007: 2-3; Bayburtluođlu 2008; 8).²⁸

Yapının kuzeybatı křesinde yer alan *latrina* ve banyo'nun gneyinde, avlunun batısında konumlanmış ikinci bir mozaik tabanlı oda daha ele geirilmiřtir (*ARY.04.BG.16* ve *ARY.05.BG.2*). Bu oda batıda kare planlı bir bařka kk odayla da iliřkili grnr (*ARY.05.BG.3*). Merkezinde arkıfelek betimi bulunan tabanı mozaikle kaplı odanın giriřinde bir yazıt bulunmuř olup, bu yazıt zerinde *Pierios bunu mutlulukla kullan* yazmaktadır. Bu yazıt, Peristil Evin Pierios adlı

²⁷ Tuvalet.

²⁸ Nymphaion'dan gelen su sistemi iin ayrıca bkz. Bayburtluođlu 2010: 17.

bir varsıla ait olduğunu ortaya koymuştur. Mozaik tabanlı bu odanın ise *triclinium*²⁹ olarak işlev gördüğü savlanır (Bayburtluoğlu 2006: 9).

Peristil avlulu evin güneyinde yedi küçük mekân ortaya çıkartılmıştır (*ARY.04.BG.8, 9, 10, 11, 12, 15 ve 17*) Bu odalar kot farkından dolayı yaklaşık 2 metre alçakta yer almış olup, tavanları avlunun taban seviyesine eşit olarak planlanmıştır. Evin diğer mekânları ile arasında herhangi organik bir geçişin tespit edilmediği bu odalar, kazı raporlarına göre, depo ya da kiler olarak kullanılmış olmalıdır. Bu odalar muhtemelen avlu ve evin diğer kısımları ile içten yapılmış ahşap merdivenlerle birbirine bağlanmıştır. Ele geçirilen çok sayıda büyük boyutlu duvar çivisinden hareketle Peristil Evin iki, hatta güneydeki kot farkını göz önünde bulundurarak, toplamda üç katlı olabileceği düşünülmektedir. Buna göre, alt katlardaki mekânlar *culina*³⁰, *tablinum*³¹, *triclinium* ve depo-kiler, üst katların ise *cubicula*³² olarak düzenlenmiş olmalıdır (Bayburtluoğlu 2005: 8). Ayrıca stratigrafik olarak üst kotlarda ele geçirilen mozaik parçaları, ikinci kattaki odaların tabanında mozaik kullanılmış olabileceğine işaret eder. Bu buluntular dışında sütunların iki farklı çapta oluşu, ikinci katın da Peristil ile çevrelendiğini düşündürmektedir (Bayburtluoğlu 2005: 8-9; Bayburtluoğlu 2006: 8-9; Bayburtluoğlu 2007: 2-3; Bayburtluoğlu 2008: 7). C. Bayburtluoğlu, Peristil Evin mevcut yapısal özelliklerini, kentte daha önce ortaya çıkartılan Batı Villası ile benzer bulmuştur (Bayburtluoğlu 2005: 8).

Arkeolojik kazılar ve ortaya çıkartılan depozitler, Peristil Evin 4. yüzyıl içerisinde inşa edildiğini (Evre 1A), 4. yüzyıl son çeyreğinde Peristil avlunun, sütunlar arasında kalan kısmına duvar örüldüğünü ve yapının birden çok mülkiyete bölündüğünü göstermiştir (Bayburtluoğlu 2005: 8-9; Bayburtluoğlu 2006: 9). Bu değişim sonrasında yapının 435 (+15/-10) tarihinde gerçekleşen yangınla tahrip olduğu anlaşılmıştır. Evin yangın dönemine tarihlendirilen depozitleri (Evre 1B) ve kataloğa dâhil edilen seramikler şu şekilde belirlenmiştir.³³

²⁹ Yemek odası.

³⁰ Mutfak.

³¹ Atriuma açılan, üç tarafı duvarla çevrili ve atrium ya da peristile açılan geniş oda.

³² Yatak odası.

³³ Depozitlerle ilgili ayrıca bkz. depozit listeleri.

- Depozit 5 (Güneydoğu köşedeki mekân (batı), Depo):** Kt. Nr. 282, 410 (Levha 82)
- Depozit 6 (BG.9'un batısındaki mekân, Depo):** Kt. Nr. 106, 187, 314, 361, 370 (Levha 82)
- Depozit 7 (BG.10'un batısındaki mekân, Depo):** Kt. Nr. 157, 164, 258, 285, 352, 375, 408, 461 (Levha 83)
- Depozit 8 (BG.11'in batısındaki mekân, Depo):** Kt. Nr. 246, 276 (Levha 83)
- Depozit 9 (BG.8 ve BG.9'un güneyindeki mekân, Depo):** Kt. Nr. 1, 116, 367 (Levha 84)
- Depozit 10 (BG.15'in batısı, BG.16'nın güneyindeki mekân, Depo):** Kt. Nr. 9, 192, 427 (Levha 84)
- Depozit 11 (BG.19'un batısı, su kanalı):** Kt. Nr. 420 (Levha 84)
- Depozit 12 (ARY.04.BG.16 ile aynı mekân. Triclinium):** Kt. Nr. 78, 351 (Levha 85)
- Depozit 13 (Kuzeydoğu köşede, balık pulu mozaikli kabul odasının kuzeyi, Depo):** Kt. Nr. 44, 55, 79, 165, 348, 360, 391-392 (Levha 85)
- Depozit 14 (Avlunun doğusundaki koridor ve avlu çevresi):** Kt. Nr. 8, 15, 61-62, 75-76, 80-82, 169-170, 174, 182, 201, 225, 227, 244, 326, 374, 376, 382, 386-387, 393, 422, 433, 444 (Levha 86-88)
- Depozit 15 (ARY.06.BG.12'nin doğusundaki mekân):** Kt. Nr. 208 (Levha 88)
- Depozit 16 (ARY.06.BG.12'nin güneyi):** Kt. Nr. 18, 117, 135, 151, 266, 309, 329, 356, 358-359, 452 (Levha 89)
- Depozit 17 (ARY.06.BG.12'nin batısı. ARY.06.BG.7'nin doğusundaki mekân, Mutfak (?):** Kt. Nr. 56, 303, 354, 357, 380, 405, 434, 464, 484 (Levha 90)
- Depozit 18 (ARY.06.BG.4'ün batısı, ARY.06.BG.10'un doğusundaki mekân, Mutfak (?):** Kt. Nr. 286, 388 (Levha 91)
- Depozit 19 (ARY.05.BG.5'in batısındaki mekân, (ARY.05.BG.6'nın devamı), Depo (?):** Kt. Nr. 19, 64, 153, 156, 167, 196, 216, 228, 247, 259, 270, 304, 384-385, 401, 404, 407, 413, 424, 443 (Levha 91-92)

Arkeolojik veriler Peristil Evin yangın sonrasında, tıpkı Batı Villası'nda olduğu gibi, girişin güneyindeki mekân ile güneydoğu alt kotta yer alan iki mekân ve girişin güneyindeki mekânların kısmen onarıldığını ve niteliği değişerek kullanıldığını ortaya koymuştur. Peristil Evin yangın sonrasında (Evre 2A) tarihlenen depozitlerde ele geçen seramikler şu şekilde belirlenmiştir.

- Depozit 46 (Güneydoğu köşedeki mekân (batı), Depo):** Kt. Nr. 46, 250, 353, 363, 458, 494, 497 (Levha 107)

Depozit 47 (BG.10'un batısındaki mekân): Kt. Nr. 74, 171, 499 (Levha 108)

Depozit 48 (BG.8 ve BG.9'un güneyindeki mekân): Kt. Nr. 6, 59, 436 (Levha 108)

Depozit 49 (BG-5'in batısındaki alan): Kt. Nr. 209, 260-261, 362 (Levha 109)

Depozit 50 (ARY.06.BG.12'nin doğusundaki mekân): Kt. Nr. 120, 183, 254, 500 (Levha 109)

Depozit 51 (Avlu): Kt. Nr. 290, 311, 323, 325, 378, 379, 397 (Levha 110)

Depozit 52 (Avlu): Kt. Nr. 13, 53, 105, 253, 274, 284, 295, 332-335, 339, 342, 345, 347, 350, 383, 390, 394, 399, 419, 425, 426, 429, 446, 453 (Levha 111)

3.1.3. Bazilika ve Çevresi (BG/BD)

1982 yılında Devlet Agorasının güney alt teraslarında yapılan genel temizlik ve kazı çalışmaları sırasında 30 x 25 m ölçülerinde, doğu-batı doğrultulu uzanan bazilikal planlı bir yapı keşfedilmiştir (**Levha 5**). Mabed-Bazilika olarak adlandırılan yapıda derinleştirilen araştırmalar, söz konusu yapının, 22 x 42 m ölçülerindeki Apollon ya da Artemis'e ait olması muhtemel, bir kutsal alanın üzerine, bu yapının malzemelerini de devşirerek bina edildiğini ortaya koymuştur.³⁴ Mimari özellikleri bakımından üç nefli ve dikdörtgen planlı yapının, her nefinde birbirinden farklı ve zengin betimli mozaik tabanları bulunmaktadır. Yapı, 435'te (+15/-10) gerçekleşen yangınla zarar görmüş (Evre 1B) ve yalnızca doğusundaki apsis, orta nefin doğu duvarı ve nartekste bulunan giriş söveleri korunmuştur. Yangın sonrasında (Evre 2A) bazilikanın orta nefinde daha küçük boyutlarda ve özensiz duvar işçiliğine sahip üç nefli bir şapel yerleştirilmiştir (Bayburtluoğlu 1983: 177-179; Bayburtluoğlu 2005: 77-81). Duvar işçiliğindeki özensizliğe karşın, yeniden düzenlenen şapelin zemininde de kaliteli mozaik taban döşenmiş ve duvarları freskolarla süslenmiştir. Daha sonraki bir evrede şapelin apsis kısmı kapatılarak vaftiz havuzu eklenmiş ve bu alan vaftizhane işlevi görmüştür (Bayburtluoğlu 2007: 4-5).

1983 yılında Mabed-Bazilika'nın güneydoğusunda sürdürülen araştırmalar, bu alanın bazilikayla ilişkili konut ve depo gibi mekânlarla çevrelendiğini göstermiştir. Söz konusu yapılanmanın doğu-batı doğrultulu uzanan, üç

³⁴ H. Sancaktar ele geçen mimari ve epigrafik verilerden hareketle, Bazilika ve çevresindeki kutsal alanın Athena'ya adanmış olabileceğini öne sürmüştür. Ayrıntılı bilgi için ayrıca bkz. Sancaktar 2018: 359-366.

krepidomalı bir stoa üzerine inşa edildiđi, bu kazılar sonucunda elde edilen bir diđer veri olmuřtur (Bayburtluođlu 1984: 292). 1984 ve takip eden sũreç boyunca bazilikada konservasyona y¶nelik alıřmalar sũrdũrũlmũř ve bu sayede hem yapı hem de ¼zerindeki mozaiklerin korunması amalanmıřtır (Bayburtluođlu 1985: 95-96; Bayburtluođlu 1987: 189; Bayburtluođlu 1992: 411; Bayburtluođlu 2009: 12; Bayburtluođlu 2010: 14-15). Ge Antik D¶nem Mahallesinin gũneyindeki 6. Hamam ve Peristil Ev'deki alıřmaların nihayete erdirilmesi sonrasında, alıřmalar bazilikanın dođusundaki alana odaklanmıř ve apsisin dođusunda rahip ve rahibelere ait olması muhtemel g¶m¼ler ortaya ıkarılmıřtır (Bayburtluođlu 2009: 14).

Arařtırmalar sonucunda Mabed-Bazilikanın 4. y¼zyılda (Evre 1A) inşa edildiđini ve 435 (+15/-10) yangınına kadar (Evre 1B) kullanım g¶rd¼đ¼n¼ ortaya koyar. Yangın sonrasında Mabed-Bazilikanın orta nefinde řapel ihdas edilmiř olduđu ve bu yapının eřitli onarımlar geirerek, 450-602 arasında (Evre 2A-2B) ibadete aık olduđu d¼ř¼n¼lmektedir. Bazilika ierisinde yangın d¶nemi'ne ait seramik veri bulunmamıř olmakla beraber, yapının evresinde yangın d¶nemi depozitleri ve ele geen seramikler ařađıdaki gibi belirlenmiřtir;

Depozit 20 (Bazilikanın Dođusu): Kt. Nr. 16, 22, 91, 110, 114, 214, 256, 308, 322, 406, 440, 459-460, 470 (Levha 93-94)

Depozit 21 (Bazilikanın Kuzeyi): Kt. Nr. 222 (Levha 95)

3.1.4. Tapınak ve Kuzeyi (BKT/BKTK/TK)

2007 yılında Mabet-Bazilikanın çevresindeki temizlik ve düzenleme çalışmaları sırasında hemen kuzeyde podyumlu, in-antis planlı ve 2. yüzyıla tarihlendirilen bir tapınak (BKT) ortaya çıkartılmıştır (Bayburtluoğlu ve Tekinalp 2012: 18; Gerçek 2016: 88). Yalnızca temeli korunan yapının, ikinci kullanım evresinde doğu girişi önüne yarım daire planlı merdivenler eklenmiş olduğu anlaşılmıştır. Söz konusu merdivenlerin hemen doğusunda yapıyla ilişkili altar ve kurban edilecek hayvanın bağlandığı demir halka gün yüzüne çıkartılmıştır. Tapınağın hangi tanrı ya da tanrıça'ya adandığı tam olarak bilinmemektedir. Ancak son yapılan araştırmalar tapınağın Artemis'e adanmış olma ihtimalini ortaya çıkarmıştır (Gerçek 2017: 89).³⁵

2008 yılında gerçekleştirilen kazılar, tapınak peribolosunun kuzeyi ile doğusundaki portikonun, 4. yüzyılda tapınağın kullanım dışı kalması sonrasında³⁶, sivil yapılaşmaya açıldığını ortaya koymuştur (Bayburtluoğlu ve Tekinalp 2012: 18). Arkeolojik veriler tapınağın hemen kuzeyinde, Tapınağın Kuzeyi (TK) yapısı olarak adlandırılan dört odalı bir konut inşa edildiğine işaret etmektedir. Bu konutun kuzeyi ve doğusunu iki taş döşeli yol çevrelemiş görünür. Tapınağın Kuzeyi (TK) yapısının kuzeyi ile Devlet Agorasının güney istinat duvarı arasında kalan alanda ise dükkân olarak işlev gördüğü muhtemel dört adet mekân açığa çıkartılmıştır (**Levha 5, 8**).

2011 yılında Tapınağın Kuzeyi (TK) yapısında sürdürülen çalışmalar, evin mekânlarını belirlemek, kullanım amaçlarını anlamak ve stratigrafik verilerin değerlendirilmesi bakımlarından önemli arkeolojik, numismatik ve seramik veriler sağlamıştır. Konutun en batısında TK1 mekânı olarak adlandırılan 4,23 x 6,17 m ölçülerindeki odanın kuzey duvarına bitişik olarak yerleştirilmiş lavabo ve dibek gibi in situ buluntular ele geçmiştir. Bu buluntulardan hareketle TK1'in

³⁵ Tapınakla ilgili detaylı mimari değerlendirmeler ve tarihlendirme önerileri için ayrıca bkz. Gerçek 2016.

³⁶ Geç Antik Dönem'deki kırsal bölgelerin Hristiyanlaşma sürecinde Pagan tapınaklarının dönüşümü için bkz. Caseau 2004: 105-118.

culina olarak kullanım gördüğü anlaşılmıştır (Bayburtluoğlu ve Tekinalp 2012: 18-19).

Çalışmaların devamında, TK1 mekânın hemen doğusunda 1,87 x 6,10 m ölçülerinde TK2 olarak adlandırılan, dar bir oda ortaya çıkartılmıştır. Mutfağın yanında konumlanması, darlığı ve ele geçen az sayıdaki Arkeolojik verilerden hareketle, odanın depo olarak kullanım gördüğü düşünülmektedir (Bayburtluoğlu ve Tekinalp 2012: 19). Bu odanın hemen doğusunda, 2009 ve 2010 yıllarında kazılmış olan 6,84 x 19,70 m ölçülerindeki BKTK1 mekânı, konutun en doğusunda ise 4,38 x 6,26 m ölçülerindeki TK3 olarak adlandırılan mekânlar konumlanmıştır. Kazılar, bu mekânlara güneyden bir kapı aracılığıyla girildiğini ortaya koymuştur. Odanın ortasında tespit edilen doğu-batı doğrultulu duvar kalıntısı, yapının ikinci katına çıkışın sağlandığı merdivene destek duvarı olarak yorumlanmıştır (Bayburtluoğlu ve Tekinalp 2012: 19). TK konutu içerisinde yangın depozitlerinde ele geçen en geç sikke imparator Honorius ve II. Theodosius döneminde darp edilmiştir (Bayburtluoğlu 2010: 16-18; Bayburtluoğlu ve Tekinalp 2012: 19). TK Konutu yangın depozitleri (Evre 1B) ve ele geçen seramikler şu şekilde belirlenmiştir;

Depozit 31 (TK Konutu): Kt. Nr. 123 (Levha 99)

Depozit 32 (TK Konutu): Kt. Nr. 226 (Levha 99)

Depozit 33 (TK Konutu): Kt. Nr. 65, 305, 318, 465 (Levha 100)

Depozit 34 (TK Konutu): Kt. Nr. 47, 224, 271 (Levha 100)

Depozit 35 (TK Konutu): Kt. Nr. 134, 200 (Levha 101)

Depozit 36 (TK Konutu): Kt. Nr. 229, 437, 496 (Levha 101)

Depozit 37 (TK Konutu, Mutfak): Kt. Nr. 7, 77, 154, 428 (Levha 101)

Depozit 38 (TK Konutu, Depo): Kt. Nr. 71, 499 (Levha 102)

Depozit 39 (TK Konutu): Kt. Nr. 23, 57-58, 83, 189, 223, 242, 328, 447, 466, 471, 479, 483, 486 (Levha 103-104)

Depozit 40 (TK Konutu): Kt. Nr. 218, 451 (Levha 105)

Depozit 41 (TK Konutu): Kt. Nr. 472 (Levha 105)

TK3 mekânında ele geçirilen 259 adet sikkeden müteşekkil tasarruf defini içerisinde imparator Marcianus dönemine tarihli sikke ve hacı jetonu, yapının yangın sonrasında aktif olduğunu (Evre 2A) ve 6. yüzyıl sonlarına kadar kullanım

gördüğü hipotezini destekler (Sancaktar 2012: 225-226; Bayburtluođlu ve Tekinalp 2012: 19). Söz konusu geç depozitlerden ele geçen seramikler řu řekilde belirlenmiřtir.

Depozit 63 (Tapınak): Kt. Nr. 20, 202, 219, 289, 445 (Levha 122)

Depozit 64 (Tapınak): Kt. Nr. 52, 73, 94, 160-161, 163, 175, 191, 198, 251, 273, 281, 313, 337-338, 344 (Levha 123-124)

Depozit 65 (Tapınak): Kt. Nr. 25, 43, 101, 126, 136, 217, 255, 321 (Levha 124)

Depozit 66 (Tapınak): Kt. Nr. 50, 103, 115, 245, 291, 319, 441 (Levha 125)

Depozit 67 (TK Konutu): Kt. Nr. 46, 93, 98, 88, 100, 107, 112, 139, 172, 177, 179-180, 188, 204, 212, 249, 252, 490 (Levha 126-127)

Depozit 68 (TK Konutu): Kt. Nr. 121-122, 398 (Levha 127)

Depozit 69 (TK Konutu): Kt. Nr. 31, 86, 118, 130, 178, 186, 206, 248, 299, 481-482 (Levha 127-128)

Depozit 70 (TK Konutu): Kt. Nr. 207, 501 (Levha 129)

Depozit 71 (TK Konutu): Kt. Nr. 29, 92, 147, 220 (Levha 129)

Depozit 72 (TK Konutu): Kt. Nr. 12, 26, 89, 203, 221, 232, 316, 432, 442, 448, 454, 463, 467, 480, 491 (Levha 129-131)

Depozit 73 (TK Konutu, Mutfak): Kt. Nr. 51, 143-144, 149, 215, 240 (Levha 131)

Depozit 74 (TK Konutu, Depo): Kt. Nr. 40, 194, 457, 478 (Levha 132)

Depozit 75 (TK Konutu): Kt. Nr. 30, 32, 34-35, 39, 85, 128, 137-138, 140, 195, 213, 230, 239, 294, 296-297, 476 (Levha 133)

Depozit 76 (TK Konutu): Kt. Nr. 28, 431 (Levha 134)

Depozit 77 (TK Konutu): Kt. Nr. 320 (Levha 134)

Depozit 78 (TK Konutu): Kt. Nr. 95, 142, 257, 435, 488 (Levha 134)

Depozit 79 (TK Konutu): Kt. Nr. 48, 87-88, 300, 430 (Levha 134)

3.1.5. Tapınağın Doğusu (BKTD/TD)

2009 yılı kazıları, tapınağın ve kuzey-güney doğrultulu merdivenli yolun doğusunda kalan alanda sürdürülmüştür. Kazılar sonucunda, bu alanda kuzey-güney doğrultulu olarak konumlandırılmış, 11 x 14 m ölçülerinde, dikdörtgen planlı bir konut gün yüzüne çıkartılmıştır (**Levha 5, 8**). Konutun dört odasında 2011 yılında yürütülen kazı çalışmaları, mekanların kullanım niteliği hakkında değerli bilgiler sağlamıştır. Buna göre TD1 mekânı, 2,17x 4,30 m ölçülerinde, güney ve kuzeyindeki kapılar ile diğer mekanlarla ilişkili bir yapıdır. Odanın doğusunda ele geçen ocak, mekânın mutfak olarak kullanıldığını düşündürmektedir (Bayburtluoğlu ve Tekinalp 2012: 15).

Yapıda tespit edilen bir diğer mekân, TD1'in güneydoğusunda, 4,47 x 6,00 m ölçülerindeki TD2 mekânıdır. Odaya giriş, kuzeyden sağlanmıştır. TD2'nin hemen batısında TD3 konumlanmıştır. 2,17 x 6,49 m ölçülerindeki dar yapılı odaya, hemen kuzeyindeki, mutfak olduğu düşünülen TD1 üzerinden giriş yapılmıştır. Söz konusu oda, tıpkı TK konutunda olduğu gibi, mutfakla ilişkili bir depo/kiler işlevi görmüş olabilir. Söz konusu odanın doğu duvarına paralel olarak ilerleyen 10 cm derinliğinde bir su kanalı tespit edilmiştir. Söz konusu kanal mutfak işlevi gören TD1 üzerinden gelmektedir (Bayburtluoğlu ve Tekinalp 2012: 16). TD3'ün hemen batısında 4,70 x 5,50 m ölçülerinde TD4 olarak tanımlanan bir oda daha yer alır. Bu odanın işleviyle ilgili yeterli veri elde edilmemiştir. TD konutunun ilk evresinde hangi işlevde kullanıldığı açık değildir. Ancak ikinci evresinde alt katı dört odalı, iki katlı ve duvarları boyalı bir konut olduğu anlaşılmıştır. Üçüncü yapı evresinde, konut sekiz birime bölünmüş olup, güneydeki TD2, TD3 ve TD4 mekânları açık alan olarak değerlendirilmiştir. Geri kalan ünitelerin üzeri çatıyla örtülü olmalıdır. En geç dördüncü evrede, sıkıştırılmış toprak *in situ* tabanlar mevcuttur (Bayburtluoğlu 2010: 18). Konutun yangın depozitlerinde ele geçen en geç sikke imparator Honorius dönemi'ne aittir (Bayburtluoğlu ve Tekinalp 2012: 16). Konut ve çevresinde yangın depozitleri ve ele geçen seramikler şu şekilde belirlenmiştir.

Depozit 22 (Konut Alanı): Kt. Nr. 159, 235, 263, 265, 275, 279-280, 283, 288, 331, 341, 414, 462 (Levha 95-96)

Depozit 23 (Konut Alanı): Kt. Nr. 162, 199, 269, 330, 346, 411, 415 (Levha 97)

Depozit 24 (Konut Alanı): Kt. Nr. 158, 272 (Levha 97)

Depozit 25 (Konut Alanı): Kt. Nr. 84, 125, 233 (Levha 98)

Depozit 26 (Konut Alanı): Kt. Nr. 264, 268, 277-278, 306, 368, 417, 492 (Levha 98)

Depozit 27 (Konut Alanı): Kt. Nr. 185, 190, 262 (Levha 99)

Depozit 28 (Konut Alanı): Kt. Nr. 131 (Levha 99)

Depozit 29 (Konut Alanı): Kt. Nr. 267 (Levha 99)

Depozit 30 (Konut Alanı, Mutfak): Kt. Nr. 396 (Levha 99)

Arkeolojik ve seramik verileri TD konutunun, yangın sonrasında bazı basit değişikliklerle, Evre 2A ve Evre 2B içerisinde 7. yüzyıl başına kadar kullanım gördüğünü ortaya koymuştur. Yapının geç depozitlerinde ele geçen en geç sikke imparator Maurikius Tiberius dönemi'ne tarihlendirilen sikke bu verileri desteklemektedir (Bayburtluoğlu ve Tekinalp 2012: 18). TD konutunun Evre 2A ve Evre 2B'ye tarihlendirilen depozitleri ve bu depozitlerde ele geçen seramikler şu şekildedir.

Depozit 53 (Konut Alanı): Kt. Nr. 113, 146, 211, 298, 310, 343, 365, 395, 439 (Levha 113-114)

Depozit 54 (Konut Alanı): Kt. Nr. 152, 205, 307, 315, 416, 418, 489, 498 (Levha 114-115)

Depozit 55 (Konut Alanı): Kt. Nr. 11, 14, 141, 364, 474-475 (Levha 115-116)

Depozit 56 (Konut Alanı): Kt. Nr. 33, 49, 63, 124, 127, 184, 292, 369, 389 (Levha 116-117)

Depozit 57 (Konut Alanı): Kt. Nr. 10, 109, 132, 168, 231 (Levha 117)

Depozit 58 (Konut Alanı): Kt. Nr. 150, 302, 438 (Levha 118)

Depozit 59 (Konut Alanı): Kt. Nr. 68, 145, 473, 493 (Levha 119)

Depozit 60 (Konut Alanı): Kt. Nr. 108, 327, 340, 477 (Levha 119)

Depozit 61 (Konut Alanı): Kt. Nr. 4, 27, 36-38, 69, 90, 133, 148, 173, 176, 181, 193, 234, 487 (Levha 119-121)

Depozit 62 (Konut Alanı, Depo): Kt. Nr. 102, 129, 236 (Levha 121)

3.2. Kronoloji

Arykanda Geç Antik Dönem Mahallesi kazılarında ortaya çıkartılan ve 435 (+15/-10) yangınına tarihli depozitler ile yangın sonrasına tarihlenen taban ve dolgular, mahallenin kronolojisini oluşturmak ve kullanım evrelerini tespit etmeye olanak tanımaktadır. Depozitlerin tarihlenmesinde yayınlı arkeolojik kazı raporları ve numismatik veriler önemli rol oynamıştır. Bu depozitler, tezimiz içerisinde bulunan ve tarihlemelere doğrudan katkı sunan ithal kırmızı astarlı seramikler ile ticari amphoralarla sınılanmış ve kronoloji önerisi son şeklini almıştır.

Mahallenin kronolojisi oluşturulurken yangın ve yangın sonrasına tarihli depozitlerden elde edilen verilerin yanı sıra, tez kapsamında kataloga alınan ithal kırmızı astarlı seramikler ile ithal ticari amphoralar, literatürde özellikle stratigrafik veriler sağlayan kentlerde ele geçen seramik formlarıyla karşılaştırılmıştır.³⁷ Hiç kuşkusuz mahalle için oluşturduğumuz bu kronoloji gelecekte yeni verilerle güncellenecektir.

³⁷ Atina için bkz. Waagé 1933: 279-328; Robinson 1959; Hayes 1972; Hayes 1980. Saraçhane için bkz. Harrison ve diğerleri 1968: 195-216; Hayes 1992. Troia/Ilion için bkz. Tekkök 1996; Tekkök-Biçken 2000: 94-101; Bieg ve diğerleri 2016: 147-170. Khios için bkz. Boardman 1989: 1-145. Samos için bkz. Schneider 1929: 97-141; Isler 1969: 202-230; Arthur 1990: 281-296. Sardis için bkz. Crawford 1990. Ephesos için bkz. Gassner 1997; Ladstätter ve Sauer 2005: 143-201; Steskal 2008; Waldner ve Ladstätter 2014: 49-58. Didyma için bkz. Wintermeyer 1980: 122-160; Wintermeyer 1984: 241-259. Miletos için bkz. Pülz 1987: 34-69. Perge için bkz. Atik 1995; Fırat 1999; Fırat 2003: 123-130. Kartaca için bkz. Salomonson 1969: 4-109; Hayes 1976; Hayes 1978; Neuru ve diğerleri 1980: 195-211; Riley 1981; Fulford 1984; Tomber 1989; Mackensen 1993; Fulford ve Peacock 1994; Freed 2009. Berenike için bkz. Riley 1979; Kenrick 1985. Paphos için bkz. Hayes 1991; Hayes 2003; Meyza 2007; Meyza 2013. Kourion için bkz. Williams 1987: 235-238; Giudice ve diğerleri 1993: 279-328; Giudice ve diğerleri 1996: 171-268; Giudice ve diğerleri 2000: 259-298; Giudice ve diğerleri 2001: 258-299; Hayes 2007. Kalavastos-Kopetra için bkz. Rautman 2003; Rautman 2016. Dhiorios için bkz. Catling 1972. Kornos Mağarası için bkz. Catling 1970. Ayia Philon için bkz. Taylor 1981. Tarsus için bkz. Jones 1950; Adak-Adibelli 2006; Toskay-Evrin 2002. Anemurion için bkz. Williams 1977: 175-190; Williams 1989. Antiocheia ad Orontes için bkz. Waagé 1948. Berytus için bkz. Reynolds 1999: 35-110; Reynolds 2000: 387-395; Waksman ve diğerleri 2003: 95-102; Reynolds 2003: 120-130; Reynolds ve Waksman 2007: 59-81; Pieri 2007: 297-327; Pellegrino 2007: 1-14. Caesarea Maritima için bkz. Riley 1975: 25-63; Lenzen 1983; Adan-Bayewitz 1986: 1-206; Blakely 1987; Blakely 1988: 31-50; Oleson ve diğerleri 1994; Magness 1994: 133-145; Tomber 1999; Johnson 2008b. Jalame için

3.2.1. Evre 1A (309-425/450)

Devlet Agorasının güneyi ile Naltepesi yapısı arasındaki alanda yapılan kazılar, Geç Antik Dönem Mahallesi'nin Geç Hellenistik dönemden 4. yüzyıl başlarına kadar kamusal bir niteliği bulunduğunu ortaya koymuştur. Mabed-Bazilikanın altında bulunan ve kime adandığı henüz bilinmeyen tapınak ile hemen kuzeyinde konumlanmış podyumlu tapınağı kentin güneydoğusundaki bilinen kutsal alanları oluşturmaktadır.³⁸ Bunların yanı sıra, alanın batısında Trajaneum ve güneybatısında bir stoa ortaya çıkartılmıştır. Söz konusu yapılardan elde edilen arkeolojik ve epigrafik veriler alanın kamusal niteliğini kanıtlamaktadır (Bayburtluoğlu 2006: 61-67; Bayburtluoğlu 2012: 43-47; Gerçek 2016).

Geç Antik Dönem Mahallesi yapı katlarında ele geçen en erken sikkeler imparator I. Constantinus dönemine tarihlenmektedir (Sancaktar 2012: 211-221-228; Sancaktar 2016: 13-17). Bu verilerden hareketle mahallenin Geç Roma imparatorluk dönemi kronolojisi 4. yüzyıl ilk onluğundan itibaren başlatılmıştır. Mahallede imparator I. Constantinus döneminde başlayan yapısal dönüşümün I. Theodosius döneminde tamamlandığı düşünülmektedir (Bayburtluoğlu ve Tekinalp 2012: 16-20). Bu dönüşüm bir anda olmamış, süreç boyunca, öncelikle tapınağın kuzey ve doğusundaki temenos alanı ve stoası sivil yapılaşmaya açılmış, Tapınağın Kuzeyi (TK) ve Tapınağın Doğusu (TD) konutları tesis edilmiş olmalıdır. Bu evrenin (Evre 1A) son çeyreğinde, tapınağın güneybatısı yeni dinin mabedi için yapılaşmaya açılarak, Mabed-Bazilika inşa edilmiştir (Knoblauch ve Witschel 1993: 249). Bununla beraber Mabed Bazilikanın güneyinde Peristil Ev ve sonrasında da ek olarak 6. Hamam yapılmıştır. 4. yüzyıl sonunda daha önceden sivil yapılaşmaya açılan podyumlu tapınak tamamen kullanımdan çıkmış ve

bkz. Johnson 1973; Johnson 1988. Jerusalem için bkz. Kenyon 1985; Magness 1989; Magness 1992: 1-278; Magness 1993. Capernaum için bkz. Loffreda 1970; Loffreda 1972: 5-29; Loffreda 1975: 193-198; Loffreda 1978: 241-246; Loffreda 1979: 215-220; Loffreda 1982: 59-72; Loffreda 1983: 347-372; Loffreda 1984: 389-408. Dor için bkz. Barkan ve diğerleri 2013: 117-143. Carmel Batığı için bkz. Kingsley 2002. Alexandria için bkz. Şenol 2000. Kellia için bkz. Egloff 1977. Sinai için bkz. Arthur ve Oren 1998: 193-212. Karanis için bkz. Johnson 1981. Epiphanius Manastırı için bkz. Winlock ve Crum 1926. Khirbat al-Karak için bkz. Delougaz 1960.

³⁸ Son yapılan araştırmalar söz konusu tapınağın tanrıça Athena'ya adanmış olabileceğine işaret etmektedir. Ayrıca bkz. Sancaktar 2018: 359-375.

alandaki dönüşüm tamamlanmıştır. Stratigrafik veriler bu evrenin, etkisini tüm kentte hissettiren büyük bir yangınla son bulduğunu ortaya koymaktadır.³⁹

3.2.2. Evre 1B -Büyük Yangın- (425-450)

Mahalledeki tüm yapı tabakalarında izleri tespit edilen Büyük Yangın, depozitlerden ele geçirilen yaklaşık iki bin sikke buluntusu ile tarihlenebilmektedir. 1971 yılından bu yana yapılan kazı çalışmaları, bu yangının yalnızca belli bir alanda değil, kent genelinde yaşandığını ortaya koymuştur. Mahallede bulunan 6. Hamam, Peristil Ev, Tapınağın Kuzeyi (TK) konutu ve Tapınağın Doğusu (TD) Konutu yapılarında belirlenen ve yukarıda bahsi geçen depozitler, bu yangına ait arkeolojik ve numismatik kanıtları içermektedir. Yangın tabanlarında ele geçen en geç tarihli sikkelerin başkent Konstantinopolis'te darp edildiği ve imparator II. Theodosius dönemine ait olduğu anlaşılmıştır.⁴⁰ Ancak sikkelerin uzun süreli kullanılmış olma ihtimalleri, tarihlendirmede bir aralık bırakma gereğini doğurmuştur. Bu bakımdan yangınla son bulan bu evre +15/-10 olarak, 425-450 aralığına verilmiştir.⁴¹

³⁹ Yangınla ilgili olarak bkz. Sancaktar 2012: 226; Sancaktar 2016: 13-38; Bayburtluoğlu-Tekinalp 2012: 18; Bayburtluoğlu 2009: 13; Bayburtluoğlu 2008: 6 vd.; Bayburtluoğlu 2007: 2 vd.; Tekinalp 2006: 796 vd.; Bayburtluoğlu 2006: 9 vd.; Gürgezoğlu 2006: 121 vd.; Özbek 2005: 28; Tekinalp ve Gerçek 2014: 25; Tek 2003: 400

⁴⁰ Sikkeler imparator Honorius ve imparator II. Theodosius dönemlerine aittir. Her iki imparatorun tahtta olduğu ortak yıllar dikkate alındığında yangının 425-450 aralığında gerçekleşmiş olduğu anlaşılmaktadır.

⁴¹ Yangınla ilgili diğer veriler için ayrıca bkz. Sancaktar 2012: 226; Sancaktar 2016: 13-38; Bayburtluoğlu-Tekinalp 2012: 18; Bayburtluoğlu 2009: 13; Bayburtluoğlu 2008: 6 vd.; Bayburtluoğlu 2007: 2 vd.; Tekinalp 2006: 796 vd.; Bayburtluoğlu 2006: 9 vd.; Gürgezoğlu 2006: 121 vd.; Özbek 2005: 28; Tekinalp ve Gerçek 2014: 25; Tek 2003: 400.

3.2.3. Evre 2A (450-525/550)

Bilimsel arkeolojik kazılar, Arykanda'da yaşanan büyük yangın felaketinin kentte 4. yüzyılda başlamış olan yapısal değişim-dönüşüm sürecini sekteye uğrattığını tüm yönleriyle ortaya koymuştur (Bayburtluoğlu 1983: 177-179; Bayburtluoğlu 2005: 77-81). Yangının yaraları kısmen sarılmış olmakla beraber⁴², kent yangın sonrasında küçülmüştür ve eski görkemli günlerinden uzaktır. Bu süreçte mahallenin en güneyinde bulunan 6. Hamam kısmen kullanılmış, hemen kuzeyindeki Peristil Evde ise yaşam, güney ve güneydoğusundaki üç mekânda çok sınırlı olarak sürmüştür görünür. Benzer bir durum mahallenin kuzeyindeki Tapınağın Kuzeyi (TK) ve Tapınağın Doğusu (TD) konutları için de geçerlidir. Bu konutlar da küçük onarımlarla yangın sonrasında kullanılmıştır. Mahallenin merkezinde konumlanmış olan Mabed-Bazilika'da yangından etkilenmiş ve küçük bir şapele dönüştürülmüştür. Araştırmalar, Arykanda ahalisinin büyük bir bölümünün yangın felaketi sonrasında kentin yaklaşık 2 kilometre güneydoğusundaki Arif Kale yerleşimine göç ettiğini ortaya koymuştur. Yangın sonrasındaki bu evre 6. yüzyıl ikinci çeyreği içerisinde gerek İmparatorluk sathında gerekse de bölgede yaşanan siyasi ve ekolojik olayların dolaylı etkisiyle son bulmuş olmalıdır.⁴³ Tez kapsamında 6. Hamam ve Peristil Ev depozitlerinde 6. yüzyıl ikinci çeyreği sonrasına tarihli bir depozit ve seramik verinin ele geçmemiş olması, söz konusu yapıların son kullanım tarihini bu dönemle sınırlandırmayı mümkün kılmaktadır.

⁴² Arykanda piskoposu Pannychius'un adı imparator I. Leo'ya mektup gönderen dini liderler içerisinde geçmektedir. Bu da yangın sonrasında piskoposluk düzeyinin bir alt kademeye indirilmediğine ve etkinliğine işaret eder. bkz. Bennett 2015: 275. Ayrıca yangın sonrası depozitlerde tespit ettiğimiz Geç Roma D üretimi Hayes LRP Form 2'lerin yoğunluğu, kentin 450 sonrasında dış alım gücünde bir azalma olmadığını kanıtlamaktadır. Diğer taraftan 6. Hamam ve Peristil Ev'de 491 sonrasına tarihli bir sikkenin ele geçmemiş olması da bu hipotezi destekleyen bir diğer veridir.

⁴³ 6. yüzyıl ikinci çeyreğinde yaşanan küresel iklim değişikliği ile ilgili olarak ayrıca bkz. Tvauri 2014: 30-56; Haldon ve diğerleri 2014: 113-161. Söz konusu süreçte başkentte yaşanan en önemli siyasi olay Nika ayaklanmasıdır. Detay için ayrıca bkz. Evans 2005: 15-20.

3.2.4. Evre 2B (525/550-602)

Arykanda'da Geç Antik Dönem Mahallesi depozitlerinden elde edilen seramolojik veriler, 6. Hamam ve Peristil Ev gibi bazı yapıların 6. yüzyıl başlarında tamamen kullanım dışı kaldığını ortaya koymaktadır. Arkeolojik veriler bu süreçte, mahalle nüfusunun giderek azaldığını ve tapınağın peribolosunda konumlanan TK ile TD konutlarında küçük bir dini azınlığın yaşamını sürdürdüğüne işaret etmektedir (Bayburtluoğlu 2005: 77-81). Mahalledeki veriler bu hipotezi doğrular niteliktedir. Zira mevcut seramik verileri, ithal kırmızı astarlı ve ticari amphora gibi dış alım ürünlerinin 6. yüzyıl ikinci yarısından itibaren keskin bir biçimde düşüş yaşadığına işaret etmektedir. Hiç kuşkusuz bunun ardında kent ekonomisinin bozulması yatmaktadır. Nüfusun azalması ve dış alım gücünün düşmesinin ardında, birden fazla faktörün rol oynamış olduğunu kabul etmek gerekir. Arkeolojik verilerle, ekolojik ve tarihsel olayları beraber değerlendirdiğimizde, 529 yılında gerçekleşen Myra depremi, 532 yılında başkent Konstantinopolis'te vuku bulan Nika Ayaklanması ve hemen on yıl sonra 542'de başlayan veba salgını sosyo-ekonomik sistemin büyük oranda çöktüğünü göstermektedir.⁴⁴ Bu sosyal ve siyasal olaylara paralel olarak, bir kısmı büyük yangın sonrasında ve diğer bir kısmı da 6. yüzyıl ikinci çeyreğinde olmak üzere, ahalinin büyük bölümü, Arykanda'nın yaklaşık 2 km güneydoğusunda bulunan ve 2.5 dönümlük bir alana yayılmış olan Arif Kale yerleşimine göç etmiştir.⁴⁵ Arif Kale yerleşiminin birbirini dik kesen sokakları ve kulelerle desteklenmiş savunma duvarlı düzenli yapısı, buranın yalnızca kentteki kilise ya da banilerin destekleriyle oluşturulmadığını düşündürmektedir.

Bu bağlamda, Arif Kale yerleşimi de Arykanda'dan göçen yeni nüfusun ihtiyaçlarına uygun olarak yeniden düzenlenmiş olabilir. Mevcut seramolojik ve

⁴⁴ 6. yüzyıl ikinci çeyreğinde yaşanan iklim değişikliği ile ilgili olarak ayrıca bkz. Tvauri 2014: 30-56; Haldon ve diğerleri 2014: 113-161. Söz konusu süreçte başkentte yaşanan Nika ayaklanmasıyla ilgili detay için ayrıca bkz. Evans 2005: 15-20.

⁴⁵ Son araştırmalar ve alanda tespit ettiğimiz Geç Roma D Üretimi Hayes LRP Form 1'ler Arif Kale yerleşiminin 4. yüzyıl son çeyreğinden itibaren iskân edildiğine işaret etmektedir. Ayrıca bkz. Tekinalp ve Gerçek 2014: 25.

numismatik verileri karşılaştırdığımızda, Arykanda'da kalan az sayıdaki nüfusun 7. yüzyıl başlarına kadar aktif varlığını sürdürdüğü anlaşılmaktadır.⁴⁶

4. Kap Formları

4.1. Kaliteli Seramikler

Arykanda'da hamur, astar ve form özellikleri dikkate alındığında Afrika Kırmızı Astarlı Seramikleri (AKAS), Geç Roma C Seramikleri (GRCS), Geç Roma D Seramikleri (GRDS), Tripolitania Kırmızı Astarlı Seramikleri (TKAS), Mısır Kırmızı Astarlı Seramikleri (MKAS-A) Sagalassos Kırmızı Astarlı Seramikleri (SKAS), ve Yerel/Bölgesel Kırmızı Astarlı Seramikler (Y/BKAS) olmak üzere, 7 farklı üretim merkezinden ihraç edilmiş kırmızı astarlı seramik grubu belirlenmiştir. Mahallede ele geçen kırmızı astarlı seramiklerin oransal yoğunlukları ve sayısal dağılımları şu şekilde belirlenmiştir;

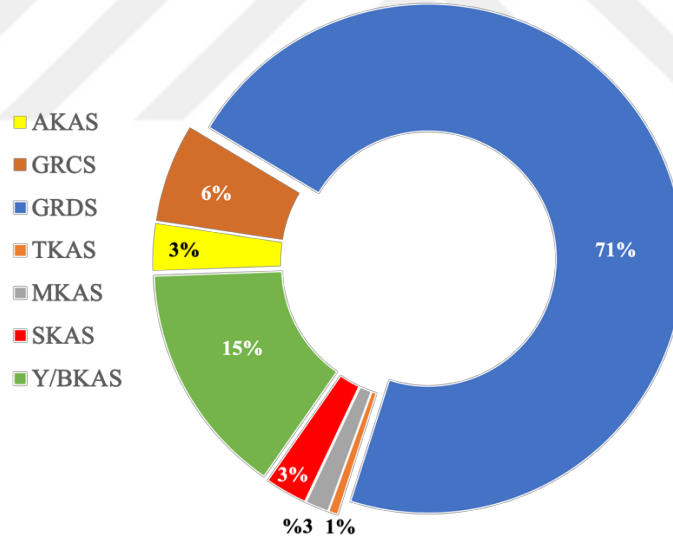

Grafik 1: Kırmızı Astarlı Seramiklerin oransal yoğunlukları

⁴⁶ Mahallenin kuzeyindeki sektörlerde ele geçen en geç sikkenin imparator Maurikius Tiberius dönemine ait olması, kentnin 7. yüzyıl başlarında Arap akınları öncesinde terk edildiğini düşündürmektedir. Ayrıca bkz. Bayburtluoğlu ve Tekinalp 2012: 17.

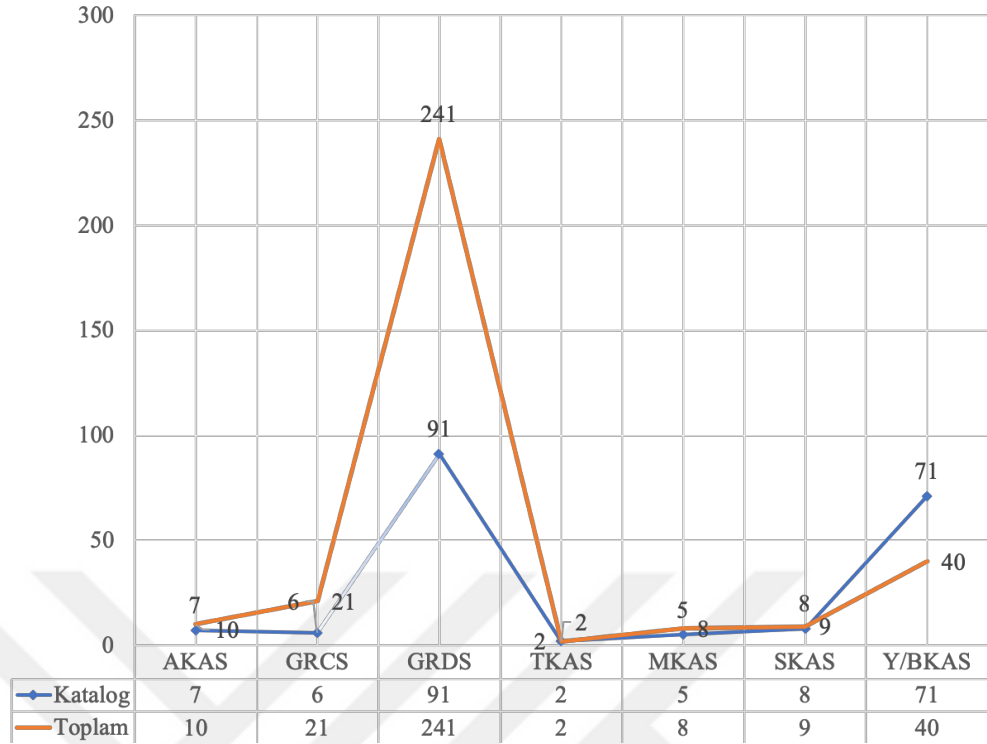

Grafik 2: Kırmızı Astarlı Seramiklerin sayısal dağılımları

4.1.1. Afrika Kırmızı Astarlı Seramikleri (AKAS)

Geç Roma Kırmızı Astarlı Seramikleri içerisinde en önemli gruplardan birini Afrika Kırmızı Astarlı Seramikleri teşkil etmektedir.⁴⁷ Çağdaşı metal kapları yalnız formlarıyla değil, aynı zamanda bezemeleriyle de taklit eden bu seramikler, Kuzey Afrika’da Tunus ve civarı başta olmak üzere birçok atölye tarafından 1. yüzyıl ortalarından 7. yüzyıl sonlarına kadar üretilmiştir (Hayes 1972: 296-299; Hayes 1997: 59; Hayes 2001b: 277).⁴⁸ Kuzey Afrika üretimleri, Ege, Balkanlar, Doğu Akdeniz, Karadeniz, Batı Akdeniz ve Britanya başta olmak üzere tüm Roma coğrafyasına dağılmıştır (Hayes 1972: 462-463; Hayes 2001b: 277). Ürünlerin nakliyesinde *Annona*⁴⁹ rotasının takip edilmiş olması, bu seramiklerin

⁴⁷ Afrika Kırmızı Astarlı Seramiklerin literatürde Geç Roma A-B, Terra Sigillata Chiara A-C ve D, Geç Roma Kırmızı Kapları olarak çeşitli adları bulunmaktadır. Ayrıca bkz. Waagé 1933: 294; Lamboglia 1943; Jones 1950: 203.

⁴⁸ Tunus’ta Oudna ve El-Mahrine atölyeleri başlıca üretim merkezleri olarak ön plana çıkmaktadır. Bkz. Hayes 1972: 296; Mackensen 1993.

⁴⁹ *Annona* (hububat) sistemi başkentin yıllık tahıl ihtiyacını karşılamak amacıyla oluşturulmuş, Sicilya, Sardinia, Kuzey Afrika ve sonrasında Mısır eyaletlerinin tahıl vergilerini ilettiği rotaya verilen addır. İlk kez Roma Cumhuriyet döneminde başlayan uygulama, imparatorluk dönemi

geniş coğrafyalara dağılmasında rol oynamış olmalıdır (Pena 2007:32-38, 80). 429'da Vandalların Kuzey Afrika'yı istilâsı, bölgedeki atölyelerin pazarı kaybetmelerine sebep olmuş, Geç Roma C ve D üretimleri ile diğer bölgesel-yerel kırmızı astarlı üretimlerinin önünü açmıştır. İmparator Justinianus'un muzaffer kumandanı General Belisarius'un Kuzey Afrika'yı Vandal işgalinden kurtarması sonrasında canlanan atölyeler 7. yüzyıl üçüncü çeyreğine kadar aralıksız üretim yapmıştır.

Afrika Kırmızı Astarlı Seramikleri ayrı bir grup olarak Atina buluntuları içinde belirleyen ilk araştırmacı F. O. Waagé olmuştur (Waagé 1933: 293-304; Waagé 1948: 1-61).⁵⁰ Waagé sonrasında N. Lamboglia (Lamboglia 1963: 145-212), J. W. Salomonson (Salomonson 1968: 80-148) ve A. Carandini (Carandini 1969) tarafından yapılan sınıflandırmalar, 1972 yılında J. W. Hayes tarafından Afrika Kırmızı Astarlı Seramikleri başlığı altında, *Late Roman Pottery* çalışmasında toplanmış, bu konudaki en detaylı ve günümüzde kabul gören tipolojik oluşturulmuştur (Hayes 1972: 13-315; Hayes 1980: 484-523). Hayes bu grupta pişirme ve kullanım seramiklerinin de yer aldığı toplamda 200 form ve alt tipler belirlemiştir. Bu çeşitlilik formların sürekli olmadığını ve çok az formun uzun süre aynı biçimde üretildiğine işaret eder. Hayes tipolojisinde formların çoğunluğunu tabak ve kâse formları oluşturmakla beraber, form repertuarı içerisinde testi gibi kapalı formlar ile bardak, şişe ve süzgeçler de yer almaktadır.

Hayes sonrasında yapılmış iki tipolojik çalışma daha bulunur. Bunlardan ilki, 1981 ile 1989 yılları arasında Tunus'un kuzeyindeki El Mahrine'de keşfedilen üretim atölyelerinden ele geçen seramikler üzerine M. Mackensen tarafından 1993

boyunca genişleyerek sürdürülmüştür. Söz konusu rotada tahıl dışında zeytinyağı ve balık ürünleri gibi çeşitli ürünler de taşınmıştır. Bu ticari bir rota olmanın ötesinde, aynı zamanda politik bir organizasyon olarak düşünülmelidir. Bu sistemin başında özel yetkili bir *praefectus* atanmıştır. Söz konusu sistem batıda Kuzey Afrika'nın 429'da gerçekleşen Vandal istilasıyla, doğuda ise Mısır'ın 617'de gerçekleşen Sasani fethiyle ortadan kalkmıştır. Başkentini yaklaşık bir milyonluk nüfusu beslemek ve korumak için geliştirdiği *annona civica* ve *annona militaris* sistemi için ayrıca bkz. Kingsley ve Decker 2001: 2-9; Erdkamp 2013: 262-272.

⁵⁰ F. O. Waagé Kırmızı astarlı seramikleri Geç Roma A ve B olmak üzere iki alt başlıkta incelemiş ve üç tipolojik evre belirlemiştir. Ayrıca bkz. Waagé 1948: 44.

yılında yapılmıştır. Mackensen, bu atölyelerden ele geçen seramikler içerisinde toplamda 64 form ve bunlara ait alt tiplerle kendi sınıflandırmasını oluşturmuştur (Mackensen 1993). İkinci çalışma ise M. Bonifay tarafından gerçekleştirilmiştir. Araştırmacı 2004 yılında Tunus ve Güney Fransa'da Marsilya'dan gelen buluntuları incelediği araştırmasında 95 Kırmızı Astarlı seramik formu ve yine Kuzey Afrika atölyelerince üretilen 66 ticari amphora formu belirlemiştir (Bonifay 2004:155-207).

Bu seramiklerin üretim biçimlerine bakıldığında kapalı formların, çark yapımı olduğu düşünülmektedir. Buna mukabil açık formların çark ya da kalıp yapımı olup olmadığı tartışmalıdır. Hayes bazı formların iç ve dış kalıp yöntemi kullanılarak üretildiği üzerinde durmaktadır (Hayes 1972: 292-293). F. O. Waagé, Afrika Kırmızı Astarlı Seramiklerinde ince ve kaba olmak üzere iki ana hamur belirlemiş ve bundan hareketle kapları Geç Roma A ve Geç Roma B olarak sınıflandırmıştır (Waagé 1933: 294; Waagé 1948: 43). N. Lamboglia ise bu grup içerisinde üretim merkezi farklılığına işaret ettiğini düşündüğü dört farklı hamur tespit etmiş, ancak çağdaşı Galya üretimleriyle Afrika üretimleri arasında net bir ayrım sağlayamamıştır (Lamboglia 1958: 145; Lamboglia 1963).

Afrika üretimlerinin hamurları yaklaşık 1000 derece civarında pişirilmiştir (Hayes 1972: 295). Hamur içeriğinde en belirgin katkı ince ya da iri taneli kireç, beyaz ve kahverengi kuvars parçacıkları ve siyah taneciklerdir. Bunun dışında az miktarda gümüş renk mika da gözlenmektedir. Hamur renkleri, turuncumsu-kırmızı, pembemsi ya da kiremit kırmızısı, hafif kaba ve taneli hamurludur. Astar, hamur renginde ya da hamur renginin bir iki ton koyusudur. İnce çekildiğinde gövde rengiyle birleşir ve mat bir görünüm, kalın çekildiğinde ise hafif parlak bir görünüm elde edilir. Bazı durumlarda hamur içeriğinde iyi elenmemiş katkı maddesi, astarın üzerine çıkarak iz bırakır (Hayes 1972: 13-14, 287-295).

Afrika üretimlerinin bezek repertuarı içerisinde kalıp-kabartma, damga ve rulet bezemeler bulunur.⁵¹ En yaygın bezemeleri hiç kuşkusuz damga bezekler oluşturmaktadır. J. W. Hayes toplamda 5 farklı tip belirlemiştir.⁵² Bunlara ek olarak metal kapları takliden oygu, çentik ve delgi bezekler de uygulanmıştır. Birçok formun ağız ve zeminlerinde yiv sıraları gözlenir (Hayes 1972: 281-283). Arykanda'da Afrika Kırmızı Astarlı Seramikleri sınırlı sayıda ve çeşitlilikte ele geçmiş ve toplamda 4 farklı form belirlenmiştir. Söz konusu formların oransal yoğunlukları ve sayısal dağılımları şu şekilde belirlenmiştir;



⁵¹ Rulet bezemeler dışında damga bezemelerde konsantrik daire, palmiye dalları ve rozetler, hayvan ve insan figürleri ile haç tasvirleri en yaygın görülen motiflerdir. Ayrıntılı bilgi için ayrıca bkz. Hayes 1972: 217-222 ve 222-281.

⁵² Damga bezemelerde konsantrik daire, palmiye dalları ve rozetler, hayvan ve insan figürleri ile haç tasvirleri en yaygın görülen motiflerdir. Ayrıntılı bilgi için ayrıca bkz. Hayes 1972: 217-222 ve 223-281.

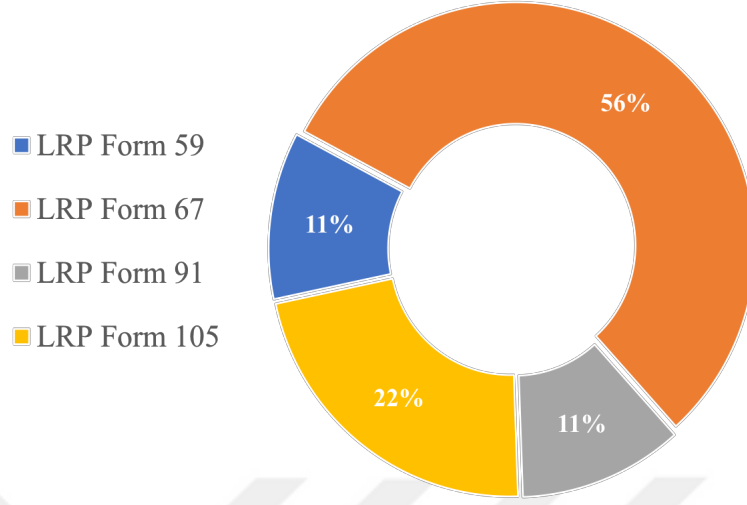

Grafik 3: Afrika Kırmızı Astarlı Seramik (AKAS) formlarının oransal yoğunlukları

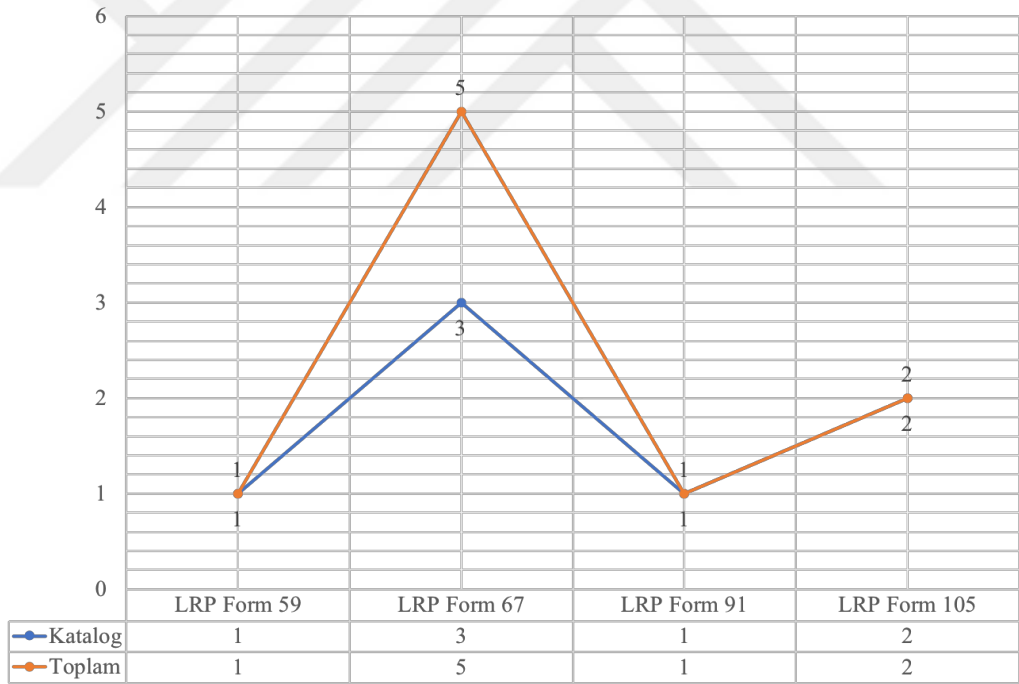

Grafik 4: Afrika Kırmızı Astarlı Seramik (AKAS) formlarının sayısal dağılımları

4.1.1.1. Hayes LRP Form 59; Lamboglia 51

(Kt. Nr. 1)

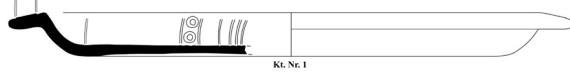

Hayes LRP Form 59 hafif aşağı sarkık bir profil çizen, dışa çekik geniş ağızlı, hafif çukurlaştırılmış düz dipli tabak formudur.⁵³ Geniş ağız üzerinde kimi zaman iki yiv kimi zamanda iki kademeli bir geçiş yapılmıştır.⁵⁴ Zeminde genellikle etrafı yivlerle çerçevelenmiş damga bezekler görülmektedir. Hayes formun gövde dışında, kabaca açılmış dikey kazıma bezekli olanları Hayes LRP Form 59A, gövde dış yüzü bezeksiz olanları Hayes LRP Form 59B olarak iki alt tipe değerlendirmiştir (Hayes 1972: 96-100; Hayes 1980: 500-501). M. Bonifay, diğer iki alt tipe oranla daha dar ağız çapına sahip ve daha derin gövdeli olarak üçüncü bir alt tip tespit etmiş ve bunu Sigillée Tip 36 olarak (59C) adlandırmıştır (Bonifay 2004: 167).⁵⁵ Afrika üretimleri içerisinde oldukça yaygın formlardan birisidir.

Arykanda'da yukarıdaki tanıma uyan tek örnek ele geçmiş ve kataloğa alınmıştır (Kt. Nr. 1, Lev. 9, 84, 135). Ağız çapı 38 cm olan parçanın zemininde, içten ve dıştan yivlerle sınırlandırılmış konsantrik daire bezemeleri görülür. Arykanda Hayes LRP Form 59 örneğinin literatürde yakın benzerleri Londra Müzesi (Hayes 1972: Fig. 15, Nr. 16; Carandini 1981: Lev. XXXII, Nr. 10), Atina (Waagé 1933: 296, Nr. 155; Hayes 2008a: Fig. 33, Nr. 1056) ve Ashkelon'da (Johnson 2008a: 45, Nr. 144) tespit edilmiştir. J.W. Hayes Atina Agorası ve Korfu depozitlerinden hareketle Hayes LRP Form 59B'yi İS 320-420 arasına tarihlemektedir (Hayes 1972: 100). Arykanda Hayes LRP Form 59B örneği, 425-450 arasına tarihlendirilen 9 numaralı yangın depozitinde ele geçmiştir.

⁵³ Formu literatürde tespit eden ilk araştırmacı F.O. Waagé' olmuştur. Bkz. Waagé 1948: 48, Nr. 817-818.

⁵⁴ J. W. Hayes mevcut formu, Hayes LRP Form 58B'nin daha kalın cidârlı, kaba ve daha sığ varyantı olarak tanımlamıştır. Bkz. Hayes 1972: 96-100.

⁵⁵ M. Bonifay söz konusu tipin Lamboglia tarafından Form 51'in prototipi olarak nitelendiğini belirtmektedir. Bkz. Lamboglia 1963: 194-195; Bonifay 2004: 167.

4.1.1.2. Hayes LRP Form 67; Lamboglia 42; Bonifay Sigillée Tip 41; Mackensen Form 9. 1-3

(Kt. Nr. 2-3)

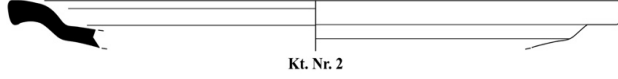

Hayes LRP Form 67 çift kademeli biçimlendirilmiş geniş ağızlı, ağız dış kenarı yuvarlatılmış sarkık, kimi zaman küçük bir çıkıntı veya yivle çevrelenmiş düz dipli tabak formudur. Bu tip tabaklar çoğunlukla zeminde yiv sıralarıyla çevrelenmiş damga bezemeler taşır. Kuzey Afrika üretimleri içerisinde keskin geçişleriyle metal kapları taklit eden en popüler formlarından birisidir (Waagé 1948: 49; Nr. 869-873; Hayes 1972: 112-116; Hayes 1980: 503). J. W. Hayes bu tabaklar için bir tipolojik gelişim belirlememiştir. Ancak üzerlerindeki bezemelerden hareketle erken ve geç tip olmak üzere iki ana grup belirlemiştir. Buna göre erken örneklerin damga bezekleri daha özenli, cidârları daha ince tutulmuştur. Geç örneklerde ise cidâr daha kalın tutulmuştur. Ağızdaki yiv hem erken hem de geç tipte yaygındır. M. Bonifay, Tunus'ta El Mahrine atölyelerinde üretildiği belirlenen formun ağız yapısındaki farklılıklarından hareketle, A, B ve C olmak üzere üç alt tip belirlemiştir (Bonifay 2004: 171-173). Buna göre Sigillée Tip 41A'nın ağız kısmı kısa tutulmuş, gövdeyle yaklaşık olarak aynı kalınlıktadır. Sigillée Tip 41B'nin, ağız kısmı üçgen şeklinde ya da aşağı sarkık bir profil çizer. Ayrıca bir önceki tipe oranla daha aşağı sarkık ve uzatılmış olarak tanımlanır. Bu alt tipte ağızda bir ya da iki yiv yer alır. Sigillée Tip 41C'de ise ağız Sigillée Tip 41B'den farklı olarak yuvarlatılmıştır. Ağız çevreleyen yiv ise Sigillée Tip 41B'deki gibi her örnekte karşımıza çıkmaz. Bonifay, Sigillée Tip 41A'yı Oudhna, Kartaca ve Caesarea Maritima kontekstlerindeki tarihleyici verilerden hareketle 4. yüzyıl ikinci yarısı ile 5. yüzyıl başına tarihlemiştir. Araştırmacı Sigillée Tip 41B'nin, 4. yüzyılın sonunda ya da 5. yüzyılın başında ortaya çıktığını ve yüzyılın ilk yarısına kadar görüldüğünü aktarmaktadır. Bonifay, son alt tipin ise 5. yüzyıl ortasından önce görülmediğini not etmiştir (Bonifay 2004: 173).

Arykanda'da toplamda 5 örnek Hayes LRP Form 67 olarak tanımlanmış, sağlıklı profil sağlayan 2 örnek kataloga dâhil edilmiştir (**Kt. Nr. 2-3, Lev. 9**). Mevcut formların ağız çapı 32 ile 35 cm aralığında değişir. Söz konusu parçaların yalnızca ağız kısımları ele geçmiş ve bu sebeple bezeme repertuarları anlaşılamamıştır. Ağız profillerindeki farklılıktan hareketle 2 numaralı parça gövdenin devamı şeklindeki ağız yapısıyla Bonifay Sigillée Tip 41A, 3 numaralı örnek ise ağız ucunun sarkıklığı nedeniyle Bonifay Sigillée Tip 41B alt tiplerine yakındır. Bunların literatürde yakın benzerleri Kartaca (Bonifay 2004: 172, Fig. 92, Nr. 2A); Apollonia (Bonifay 2004: 172; Fig. 92, Nr. 8C), El Mahrine (Mackensen 1993: 292, Abb. 101, Nr. 1-3, Lev. 57, 9.3), Ashkelon (Johnson 2008a: 47, Nr. 148), Magnesia ad Maeandrum (Vapur 2001: 50, Çiz. 9, 40-24), Korinth (Hayes 1972: 114, Fig. 19, Nr. 17), Atina (Waagé 1933: 294; Hayes 2008a: Fig. 34, Nr. 1086), Anemurion (Williams 1989: Fig. 18, Nr. 225-226), Miletos (Berndt 2003: Lev. 3, TS026-TS027), Ilion (Heath ve Tekkök eds. 2006-2009: 50, Nr. 9-10), Patara (Yıldırım 2012: 156, Kt. Nr. 20-21, Şek. 3; Şen 2017: Lev. 49, Nr. 469-471), Sardis (Rautman 1995b: 53, 2. 6), Alahan Manastırı (Williams 1985: 37, Fig. 3. 1. Nr. 2), Diokaisareia (Kramer 2012: Lev. 19, Nr. 142) ve Tarsus'ta (Jones 1950: Fig. 207, 818/a-b) belirlenmiştir. Söz konusu formlar yangın depozitlerinde 425-450'ye (Evre 1B) tarihlenmektedir.



Harita 1: Arykanda Hayes LRP Form 67'lere benzer örneklerin ele geçtiği merkezler (ArcGIS)⁵⁶

⁵⁶ Arcgis haritaları üzerinde literatürde tespit edilen en yakın örneklerin bulunduğu merkezler işaretlenmiştir.

4.1.1.3. Hayes LRP Form 91A/B; Lamboglia 24/25, 38; Bonifay Sigillée Tip 49/50; Mackensen Form 52. 1-3

(Kt. Nr. 4)

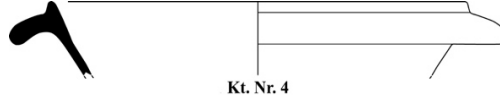

Hayes LRP Form 91 yuvarlak ağızlı, ağız dış yüzünün hemen altına yerleştirilmiş geniş ve iç kısımda sarkık yakalı, yaklaşık yarı küresel gövdeli, alçak halka kaideli veya düz dipli kâselerdir.⁵⁷ Literatürde yakalı kâseler olarak bilinen forma ait örneklerde gövde iç yüzünde rulet bezeme tipiktir. J.W. Hayes formun uzun süre kullanıldığını belirlemiş ve bunları dört alt tipe (91A-91D) incelemiştir (Hayes 1972: 140). Buna göre Hayes LRP Form 91A'nın ağız kenarı ve gövdesi sığ tutulmuştur. Dudak dış yüzündeki çıkıntı aşağı keskin biçimde dönüşlüdür. Gövde iç yüzünde yivler bulunur. Bu alt tipe yer alan kapların hamurları oldukça kalitelidir. Hayes LRP Form 91B bir önceki tipe benzer olmakla beraber, daha derin gövdelidir ve ağız çapı daha geniş tutulmuştur. Bu alt tipin kaidesi daha alçak bir yapıdadır. Gövde içindeki yiv ortadan kalkmıştır. Hayes LRP Form 91B'ler, Hayes LRP Form 91A'lara oranla daha yaygın olarak görülmektedir. Hayes LRP Form 91C'de gövde daha da derinleşmiş, ağız yükselmiş, dudak dışındaki çıkıntının aşağı dönüşü daralarak yuvarlaklaşmış ve kaidesi düz tutulmuştur. Hayes LRP Form 91D örneklerinde ise formun ağız çapı diğer alt tiplere göre daha dar olup dudak dışındaki çıkıntı ortadan kalkmıştır. Bu alt tipe hamur ve astar kalitesi de diğer alt tiplere oranla azalmıştır. M. Bonifay, Hayes'in belirlediği tiplere ek olarak, Oudhna buluntularında, formun Sigillée Tip 48 olarak adlandırdığı bir öncü tipini belirlemiştir (Bonifay 2004: 178).

Hayes Karanis, Antiocheia ad Orontes, Apollonia, Korinth, Cosa ve Lepcis Magna'daki tarihleyici depozit verilerinden yola çıkarak, Hayes LRP Form 91A'nın 5. yüzyıl ikinci yarısı içerisinde görüldüğünü aktarır. Hayes LRP Form 91B'nin Hayes LRP Form 91A'larla benzer tarihlere üretilmeye başlandığını ve

⁵⁷ Formu literatürde ilk belirleyen araştırmacı F.O. Waagé olmuştur. Bkz. Waagée 1948: 50, Nr. 883.

6. yüzyıl ikinci çeyreğine kadar kullanımda kaldığını, Hayes LRP Form 91C'nin 6. yüzyıl ikinci çeyreğinden son çeyreğine kadar kullanım gördüğünü ve son olarak Hayes LRP Form 91D'nin ise en geç alt tip olarak, 7. yüzyıl ilk yarısına tarihlendiğini öne sürmüştür (Hayes 1972: 140-144; Hayes 1980: 505).

Arykanda'da 1 parça Hayes LRP Form 91 belirlenmiş ve kataloğa alınmış (**Kt. Nr. 4, Lev. 9**) olan parçanın ağız çapı 16 cm olarak ölçülmüştür. Ağız ile dış yüzdeki yakanın dar olması, yaka ucunun yuvarlaklaştırılması ve ağız çapının çok geniş olmaması gibi morfolojik özellikleri dolayısıyla, Arykanda örneği Hayes LRP Form 91A/B olarak tanımlanabilir. Mevcut parçanın literatürde paralel örnekleri Oudhna (Bonifay 2004: 178, Fig.95, Nr. 2), El Mahrine (Mackensen 1993: 360-361, Lev. 75, Nr. 1-5), Atina (Hayes 2008a: Fig. 36, Nr. 1140), Miletos (Berndt 2003: Lev. 4, TS036), Kartaca (Hayes 1978: 41, Fig. 7, Nr. 3), Saraçhane (Harrison ve diğerleri 1968: 209, Nr. 51), Carthago Spartaria (Reynolds 2011a: 102, Fig. 4, Nr. 6), Diokaisareia (Kramer 2012: Lev. 19, Nr. 145), Paphos (Giudice ve diğerleri 2000: 277, Fig. 5, B23) ve Tarsus'ta (Jones 1950: Fig. 207g) tespit edilmiştir.⁵⁸ Söz konusu örnek yangın sonrasına tarihli 61 numaralı depozitte Geç Roma D Üretimi Meyza H6, Meyza K4-A ve Meyza H11 gibi parçalarla beraber ele geçmiştir. Mevcut veriler ışığında Hayes LRP Form 91 örneği 450-525/550 (Evre 2A) arasına tarihlenmiştir.



Harita 2: Arykanda Hayes LRP Form 91'e benzer örneklerin ele geçtiği merkezler (ArcGIS)

⁵⁸ Tarsus'taki Geç Roma Dönemi seramikleri için ayrıca bkz. Adak-Adıbelli 2006.

4.1.1.4. Hayes LRP Form 105; Bonifay Sigillée Tip 57A ve C
(Kt. Nr. 5-6)

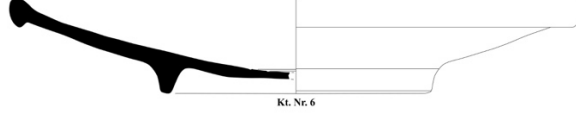

Hayes LRP Form 105 dış yüzü yuvarlatılmış, dışa yuvarlatılmış ağızlı, yüksek ve dışa eğik gövdeli, sığ halka kaideli geniş tabak formudur.⁵⁹ Forma ait örneklerin hamuru Hayes LRP Form 103-104'te olduğu gibi kabadır. Bu tabaklar kaide-gövde geçişi veya kaide halkası üzerinde görülebilen yivler dışında bezeme taşımazlar. Astar genellikle iç yüzey ile dışta ağız çevresine ince uygulanmıştır. J. W. Hayes ağız çapı 38-40 cm aralığında olanların, Khios Emporion'da ele geçen parçalarda olduğu gibi, genelde geç kontektlerde ele geçtiğini aktarmaktadır. Araştırmacı buna ek olarak, formun erken örneklerinde ağzın daha dik bir yapıda olduğunu ve daha sonra yassılaştığını not etmiştir (Hayes 1972: 166-169; Hayes 1980: 508).

M. Bonifay Hayes'in bu temel tasnifinden hareketle söz konusu form için Sigillée Tip 57A, Sigillée Tip 57B ve Sigillée Tip 57C olmak üzere üç alt tip belirlemiştir. Buna göre Sigillée Tip 57A'nın ağız yapısı çekiç gibi dörtgen bir görünüm arz eder ve gövdeden her iki yüzde de belirgin biçimde ayrılır. Gövde diğer alt tiplere oranla kalın cidârlıdır, daha kısa tutulmuştur ve kaideye dik bir açıyla inmektedir. Bu alt tipin kaidesi yüksektir. Bazı örneklerde, kaide iç yüzünde gövde geçişinde yiv görülebilir. Sigillée Tip 57B'de ağız üzeri yuvarlatılmış ve gövdeyle bütünleşmiştir. Gövde önceki alt tipe oranla içbükey kavislidir. Kaide daha alçak yapılmış olup, kaide dış yüzünde yiv görülmektedir. Son alt tip olan, Sigillée Tip 57C'ler ise formun ağız çapı en geniş örnekleridir. Gövde diğer tiplere oranla çok daha derin tutulmuş olup kavislidir (Bonifay 2004: 183-185).

⁵⁹ Form literatürde ilk kez F. O. Waagé tarafından Antiocheia ad Orontes'te Geç Roma B Seramikleri başlığı altında 802 katalog numarasıyla yayınlanmıştır. Ayrıca bkz. Waagé 1948: 47, Nr. 802.

Arykanda'da 2 parça Hayes LRP Form 105 olarak tanımlanmıştır (**Kt. Nr. 5-6, Lev. 9**). Mevcut parçaların ağız çapı 30 ile 34,4 cm aralığında değişmektedir. Arykanda'da ele geçen 5 numaralı örnekte gövdenin derin tutulması, ağız iç yüzünün gövdeyle bütünleşmiş ve hafif kavisli olması bunun Sigillée Tip 57C alt tipine yakın olduğuna işaret etmektedir. Ancak 6 numaralı parçanın ağız-gövde geçişi belirgin bir biçimde ayrılması nedeniyle Bonifay Sigillée Tip 57A'larla karşılaştırılabilir. Arykanda'da bulunan örnekler içerisinde Bonifay Sigillée Tip 57A örneğinin yakın benzerleri Marsilya'da (Bonifay 2004: 184, Fig. 98, Nr. 5) tespit edilmiştir. Sigillée Tip 57C'nin literatürde yakın benzerleri ise Tunus'ta Pupput (Bonifay 2004: 184; Fig. 98, Nr. 18), Khios (Hayes 1972: 168, Fig. 32, Nr. 15; Boardman 1989: 97, Fig. 30, Nr. 150), Atina (Hayes 2008a: Nr. 1160), Histria (Suceveanu 1982: Lev. 4, Faz IIB, Nr. 4), Kartaca (Hayes 1978: 71, Fig. 21. Nr. 42), Anemurion (Williams 1977: 178, Fig. 1. Nr. 1), Saraçhane (Harrison ve diğerleri 1968: 209, Nr. 40), Carthago Spartaria (Reynolds 2011a: 112, Fig. 8, Nr. 173), Kourion (Hayes 2007: 461, Fig. 14. 4, D1), Kalavastos-Kopetra (Rautman 2003: 187, Fig. 5.6, Nr. 75), Yassıada (Hayes 1982: 166, Fig. 8. 9. P5), Alahan (Williams 1985: Fig. 3, Nr. 9, 15) ve Caesarea Maritima'da (Adan-Bayewitz 1986: 127, Fig. 4, Nr. 25) görülmektedir.

Kuzey Afrika üretimleri arasında oldukça yaygın kullanılmış olan Hayes LRP Form 105, atölyelerin son üretim dönemindeki en tipik formu teşkil etmektedir (Hayes 1972: 169; Hayes 2008a: 81). Araştırmalar, Yassıada Batığı buluntuları arasında da görülen formun 580-660 arasında kullanıldığını ortaya koymuştur (Bass 1982: 166-167, Fig. 8.9, P5-P6). Arykanda Hayes LRP Form 105/ Sigillée Tip 57A ve C örnekleri yangın sonrasına ait depozitte ele geçmiştir. Mevcut parçalar, söz konusu dolgunun en geç örnekleri olarak 7. yüzyıla (Evre 2B) tarihlenmelidir.



Harita 3: Anykanda Hayes LRP Form 105'lere benzer örneklerin ele geçtiği merkezler (ArcGIS)



4.1.2. Ge Roma C Seramikleri (GRCS)

Ge Roma C Üretimleri 4. yüzyıldan itibaren, Afrika Kırmızı Astarlı Seramikleri'nin doğudaki çağdaşlarını teşkil etmektedir.⁶⁰ Bu başlık altında tanımlanan seramikler, Küçük Asya'da Phokaia (Langlotz 1969: 379; Hayes 1980: 525; Mayet ve Picon 1986: 129; Williams 1989: 45; Hayes 2008a: 84) ve Gryneion'da üretildiği düşünülmektedir (Empereur ve Picon 1986: 143; Ladstätter ve Sauer 2005: 143; Vaag 2005: 132-138). Ge Roma C'ler, Roma imparatorluk dönemi boyunca üretilen Çandarlı seramiklerinin ardılı olarak kabul edilmektedir (Hayes 1972: 323). Bu seramikler literatürde ilk kez Atina Agorası buluntuları içerisinde, F. O. Waagé tarafından Ge Roma C Seramikleri olarak adlandırılmıştır (Waagé 1933: 298).⁶¹ Söz konusu seramiklerle ilgili en detaylı çalışma 1972 yılında, J. W. Hayes tarafından gerçekleştirilmiştir. J. W. Hayes hamur, form ve astar özelliklerine bakarak Ge Roma C üretimlerinde, 10 temel form belirlemiştir. Bu formların tümü tabak ve kâse gibi açık kaplardan oluşmaktadır (Hayes 1972: 323-370; Hayes 1980: 525-527).

Vandal istilası boyunca Kuzey Afrika atölyelerinin üretimleri, bölgenin imparator Justinianus'un komutanı Belisarius tarafından kurtarılanmasına kadar, sekteye uğramış ve Doğu Akdeniz coğrafyasında kırmızı astarlı seramik üreten farklı atölyeler pazarda söz sahibi olmuştur. Başkent Konstantinopolis'in artan nüfusu ve bu nüfusun kaliteli seramiklere olan yoğun talebi, Doğu Akdeniz bölgesinde endüstriyel üretimin önünü açan bir gelişme olarak nitelendirilmektedir (Hayes 1992: 5; Fırat 2015: 164). Ge Roma C seramikleri de bu tarihsel süreç içerisinde, 4. yüzyıldan itibaren 7. yüzyıla kadar pazarda önemli bir yer edinmiştir (Hayes 1972: 323-325; Hayes 1980: 525; Hayes 2001b: 275). Söz konusu seramiklerin yayılımı yalnızca Akdeniz'in doğusu ile sınırlı değildir. P. Reynolds'un 1995

⁶⁰ Söz konusu grup literatürde *Phokaia Kırmızı Astarlı Seramikleri* ya da *Ge Roma C Seramikleri* olarak iki farklı biçimde anılmaktadır. Ancak araştırmalar söz konusu seramiklerin bölgede Phokaia dışında Gryneion'da üretildiğini ortaya koymuştur. Biz de daha kapsayıcı olması bakımından bu grubu Ge Roma C Üretimleri olarak adlandırdık. Phokaia dışındaki üretimler için ayrıca bkz. Vaag 2005: 132-138.

⁶¹ Form gelişimine bakıldığında, Çandarlı üretimi Form 4 ile Hayes LRP Form 1A arasında, morfolojik bakımdan yakın benzerlik bulunur. Söz konusu gelişim her iki seramik grubu arasındaki bağı yansıtmaktadır.

yılında yayınladığı monograf, Geç Roma C üretimlerinin Batı Akdeniz’de Katalonya kıyılarına kadar yayılım gösterdiğini ortaya koymuştur (Reynolds 1995: Fig. 162). Bu seramiklerin imparatorluğun kuzeyinde ulaştığı son sınır ise *Britannia* eyaletidir (Hayes 1972: 460).

Geç Roma C üretimlerinin hamur içeriğinde ince taneli yoğun kireç katkı ile nadiren mika ve kum görülür. Genellikle iyi pişirilmiş olan kapların hamur renkleri, pişme derecelerindeki farklılıklardan kaynaklı olarak, kahverengimsi kırmızıdan, morumsu kırmızı ya da kestane renkleri ile kiremit kırmızısına olmak üzere çeşitlilik göstermektedir. Az pişmiş örnekler turuncumsu kırmızı tonlarındadır. Pişirme genellikle kabın yüzeyine eşit dağılır ve renk alacalanmaları görülmez.

Geç Roma C’lerin üzerine uygulanan kırmızı astar, tüm yüzeyi kaplamaktadır. Ancak bazı örneklerde formların fırında üst üste konmasından kaynaklı olarak ağzın dış yüzeyi sarımsı, siyahımsı ya da kremi görünümde olabilmektedir. İç yüzeylerde astar dış yüze oranla genellikle daha kalın çekilmiş ve hamur renginden bir iki ton koyu renkli yapılmıştır (Waagé 1933: 298; Hayes 1972: 323; Hayes 2008a: 84; Fırat 2015: 164-165). Söz konusu hamur ve astar özelliklerinden hareketle Geç Roma C Seramikleri, nadir olarak beraber ele geçtikleri Tripolitania Kırmızı Astarlı Seramikleri hariç, diğer kırmızı astarlı seramiklerden kolayca ayırt edilebilirler.

Geç Roma C seramiklerinde cidâr kalınlığı değişkenlik gösterir. Çoğunlukla gövde hamur kalınlığı ağız ya da kaidenin yarısı kadardır. Bu özellik diğer geç Roma seramiklerinde görülmez. Hayes’e göre bu kaplar kalıpta biçimlendirilmiş olmalıdır (Hayes 1972: 294). Ancak J. Landgraf, L. E. Vaag ve M. Fırat’ın çalışmaları söz konusu üretimlerde kapların ağız kısımlarının elle şekillendirildiğini ortaya koymuştur (Landgraf 1980: 56; Vaag 2003: 205; Fırat 2015: 165).

Geç Roma C seramikleri'nde genellikle ağızda rulet bezemeler bulunur ve bunlar, Hayes LRP Form 3'de en sevilen bezek grubunu oluşturur. Bunlar ikili, üçlü ya da dördü bant şeklinde aletlerle yapılmıştır. İşgücünden tasarruf sağlayan bu bezek yapma biçimi Küçük Asya dışında görülmemektedir. Damga bezeme genellikle kapların zeminlerinde geometrik motifler, bitkisel bezekler ile insan ve hayvan figürleri şeklinde uygulanmıştır (Hayes 1972: 323-324; Fırat 2015: 165). Söz konusu bezemeler tek olarak ya da birbirini tekrar eden bantlar şeklinde de görülmektedir. Geç örneklerin kaidelerinde damga haç ve monogramlar ise en yaygın bezemedir.

Arykanda buluntuları içerisinde Geç Roma C Seramikleri sınırlı sayıda ve çeşitlilikte ele geçmiştir. Bu grupta 4 form belirlenmiş ve toplamda 20 örnek ele geçmiştir. Arykanda buluntularının hamur renkleri kırmızı tonlardadır. Hamur yapısı, iyi pişmiş, sert dokulu ve gözeneksizdir. Ele geçen formların hamur içeriklerinde, az miktarda ince taneli kireç ve mika dışında katkı gözlenmemiştir. Astar erken örneklerde, her iki yüzeyde, kalın çekilmiş ve mattır. Bazı örneklerin ağız kısımlarında astar gözlenmemiştir. Astarsız kısımlar pişmeden kaynaklı olarak, sarımsı-krem tonlarındadır. Arykanda Geç Roma C Seramikleri arasında tek örnek ağız üzerinde rulet bezeme taşır. Mevcut Geç Roma C formlarının oransal yoğunlukları ve sayısal dağılımları şu şekilde belirlenmiştir:

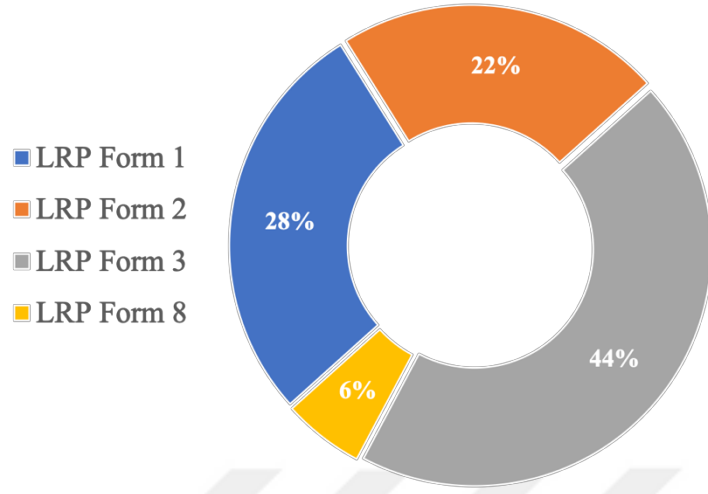

Grafik 5: Geç Roma C Üretimlerinin (GRCS) oransal yoğunlukları

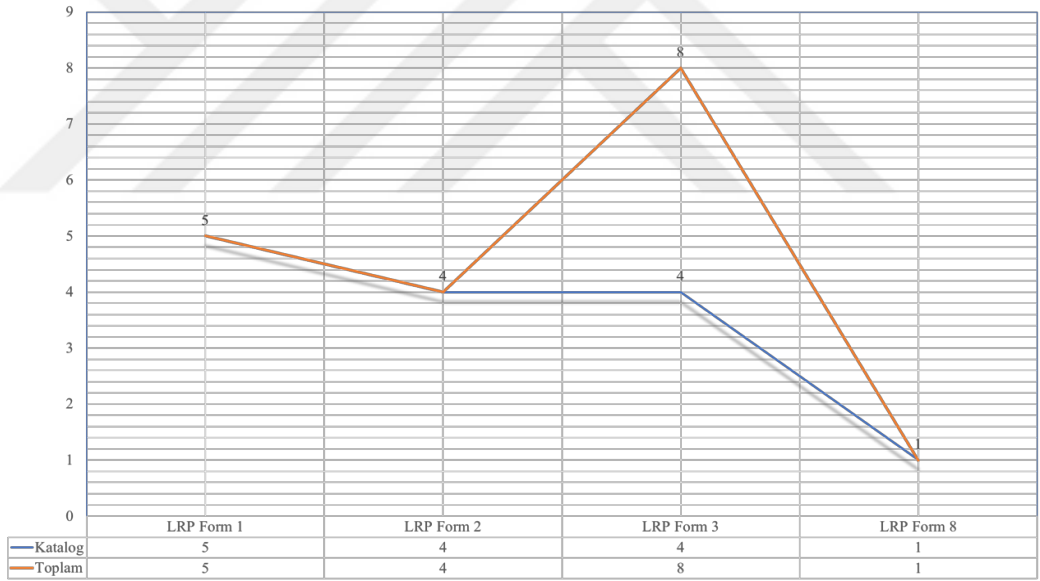

Grafik 6: Geç Roma C Üretimlerinin (GRCS) sayısal dağılımları

4.1.2.1. Hayes LRP Form 1

(Kt. Nr. 7-8)



Hayes LRP Form 1 ağız içbükey kıvrımlı, üzeri düz ya da yuvarlaklaştırılmış, alçak halka kaideli, tabak ve kâse formudur.⁶² J. W. Hayes formsal farklılıklardan hareketle formun A, B, C ve D olmak üzere dört alt tipini belirlemiştir. Buna göre Hayes LRP Form 1A, yüksek, içbükey eğimli ağızlı yapılmıştır. Orta yükseklikte, dış yüzü yivli bir kaideye sahiptir. Hayes'e göre bu alt tip ağız ve kaide yapısı itibariyle, Çandarlı Form 4'ün doğrudan bir takipçisi olmalıdır. Hayes LRP Form 1B ise ilk alt tipe oranla kaide yüksekliği azalmış ve gövde daha derin tutulmuştur. Bu alt tipte herhangi bir bezeme görülmez. Hayes LRP Form 1C'lerde ise ağız hafifçe kalınlaştırılmıştır. Gövde cidârı biraz daha kalındır. Bu tipte ağız yüzeyinde rulet bezemeler görülmektedir. Son alt tip olan Hayes LRP Form 1D diğer üç tipten farklı olarak, formun küçük ağız çaplı varyantını teşkil eder. Bu alt tipte ağız yüksekliği diğerlerine göre dikkat çekici ölçüde azalmıştır (Hayes 1972: 325-327; Fırat 2015: 165-166).

Arykanda Geç Antik Dönem Mahallesi seramik formları arasında 5 adet Hayes LRP Form 1 tespit edilmiş ve sağlıklı profil veren 2 parça kataloğa dâhil edilmiştir (**Kt. Nr. 7-8, Lev. 9**). Söz konusu örneklerin ağızları içbükey kıvrımlı tutulmuş ve ağız üzeri yuvarlatılmıştır. Bu özelliklerinden hareketle mevcut parçalar Hayes LRP Form 1A alt tipine dâhil edilmelidir. Söz konusu örneklerin ağız çapları 21,6 ile 27 cm arasında değişmektedir. Arykanda Hayes LRP Form 1A örneklerinin benzerleri Phokaia (Fırat 2015: 178, Res. 1, 1A), Atina (Hayes 2008a: Fig. 37, Nr. 1231, 1233), Thessaloniki (Hayes 1972: 325, Fig. 65, Nr. 1-2), Knossos (Coldstream ve diğerleri 2001: Fig. 4. 6g: Sackett 1992: Lev. 190, U16), Miletos (Berndt 2003: Lev. 13, TS150), Jerusalem (Magness 1989: Fig. 123, Nr. 8), Magnesia ad Maeandrum (Vapur 2001: Çiz. 10, Nr. 47), Ephesos (Gassner

⁶² Form ilk kez Antiocheia ad Orontes buluntuları içinde tanımlanmıştır. bkz. Waagé 1948: 53, Nr. 965-967.

1997: Lev. 44, Nr. 534-535: Ladstätter ve Sauer 2005: 187, Lev. 1, Nr. 4, 8), Sardis (Crawford 1990: 30, Fig. 89), Kelenderis (Tekocak 2010a: 167, Fig. 6, Nr. 1), Berytus (Reynolds 2011b: 209, Fig.1. 2), Tocra (Boardman ve Hayes 1973: 109, Fig. 48, Nr. 2461), Berenike (Kenrick 1985: 380, Fig. 71, Nr. 686. 1-2), Assos (Zelle 2003: 83, Nr. 8: 89, Nr. 1) ve Aphrodisias'ta (Hudson 2008: 336, Fig. 14, Nr. 3. 1) tespit edilmiştir.

Hayes, Atina, Abu Mena ve Thessaloniki depozitlerinden hareketle Hayes LRP Form 1A'yı Geç 4. yüzyıl ile erken 5. yüzyıla, diğer alt tipleri de 5. yüzyıl ilk çeyreği ile üçüncü çeyreği arasına tarihlemiştir (Hayes 1972: 327). Arykanda Hayes LRP Form 1 buluntuları Hayes'in tipo-kronolojisiyle uyum gösterir. Buna göre yangın depozitlerinde ele geçirilen Hayes LRP Form 1A örnekleri 425-450 arasına (Evre 1B) tarihlenmelidir.



Harita 4: Arykanda Hayes LRP Form 1'lere benzer örneklerin ele geçtiği merkezler (ArcGIS)

4.1.2.2. Hayes LRP Form 2

(Kt. Nr. 9)

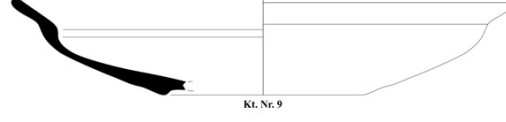

Hayes LRP Form 2 dışa eğik geniş ağızlı ve alçak halka kaideli tabak ve kâse formudur. Hayes bu kâseleri 1972 yılında Form 2 başlığı altında incelemiştir. Araştırmacı bu çalışmada Atina ve Thessaloniki buluntularından hareketle formun A, B ve C olmak üzere üç tipini belirlemiştir. Bu alt tipler içerisinde ağız çapı en geniş tutulan, zemin kısmında damga bezeme bulunan örnekleri Hayes LRP Form 2A olarak ayırmıştır. Hayes LRP Form 2B bir önceki alt tipe benzer olmakla beraber, orta ve küçük boy kâse formlarıyla temsil edilir. Bu örneklerde üzerinde ince bir yivin yer aldığı dışa eğik ağız daha dar tutulmuş ve kalınlaşmıştır. Kaide bir önceki alt tipe oranla daha belirgindir. Hayes LRP Form 2C, 2B'nin nadir görülen orta boy tabak formu şeklinde tanımlanır. Bu alt tipte ağız-gövde geçişindeki dönüş ortadan kalkmış, ağız gövdenin devamı şeklinde biçimlendirilmiştir. Ayrıca ağız içyüzünde belirgin bir dörtgen çıkıntı görülmektedir. Formun alçak halka kaidesi bulunmaktadır. Hayes, söz konusu formu Afrika üretimlerinde bulunan Hayes LRP Form 59'un bir taklidi olarak nitelemiştir (Hayes 1972: 327-329; Fırat 2015: 166-167).

M. Fırat, Phokaia'da seramik çöplüğünde ele geçen seramikleri değerlendirdiği araştırmasında bu forma, Phokaia 2D, 2E ve 2F olmak üzere üç alt tip daha eklemiştir. Form 2D, dışbükey ve dışa sarkık ağızlı, ağız-gövde geçişi S profilli, derin gövdeli olarak tanımlanır. Fırat söz konusu alt tipin Afrika üretimi Hayes LRP Form 46'nın bir uyarlaması olduğunu öne sürmektedir. Form 2E, dudak profili, gövde yapısı ve küçük boyutlu olması gibi sebeplerle diğer alt tiplerden ayrılmaktadır.⁶³ Bu form altında belirlenen son alt tip ise Phokaia 2F'dir. Araştırmacı söz konusu alt tipin düz ağızlı olanlarını Phokaia 2B, aşağı sarkık dudaklılarını ise Phokaia 5A'ya yakın bulmaktadır. Söz konusu morfolojik özelliklerinden hareketle bu alt tipin, bir geçiş formu olduğu düşünülmektedir

⁶³ Phokaia örnekleri için bkz. Fırat 2011: Nr. 176, 263, 298, 343; Fırat 2015: 166.

(Fırat 2015: 167). Arykanda'da Hayes LRP Form 2'ye ait 4 örnek ele geçmiş ve profil sağlayan tek parça kataloğa alınmıştır (**Kt. Nr. 9, Lev. 9, 84, 135**). Kataloğa alınan mevcut parça dışa açılan yatay geniş ağızlı, ağız-gövde geçişi keskin içbükey dönüşlü alçak halka kaidelidir. Tam profil veren örneğin ağız çapı 30 cm olarak belirlenmiştir. Mevcut parçada herhangi bir bezeme tespit edilmemiştir. Morfolojik özellikleri bunun Hayes LRP Form 2A olduğuna işaret etmektedir. Formun literatürdeki benzerleri Atina (Hayes 1972: 328, Fig. 66, Nr. 1) Miletos (Berndt 2003: Lev. 14, TS162, TS163), Ephesos (Meriç 2002: Lev. 30, K335; Gassner 1997: Lev. 45, Nr. 539; Ladstätter ve Sauer 2005: 187, Lev. 1, Nr. 16), Phokaia (Mayet ve Picon 1986: Lev. 7, Nr. 47), Knossos (Hayes 1983: 121, Fig. 4, Nr. 53), Kalavassos-Kopetra (Rautman 2003: 185, Fig. 5. 4. Nr. 39), Kelenderis (Tekocak 2010a: 167, Fig. 6, Nr. 4) ve Berenike'de (Kenrick 1985: 380, Fig. 71, Nr. 687. 1) belirlenmiştir. Hayes Atina Agorasındaki depozitlerden hareketle formun varyantlarını 370-450 arasına tarihlemiş ve bunların 450 sonrasında yerini Hayes LRP Form 3'e bıraktığını not etmiştir (Hayes 1972: 328). Arykanda'da belirlediğimiz Hayes LRP Form 2A örneği 10 numaralı yangın depozitinde ele geçmiş olup söz konusu parçayı 425-450 aralığına (Evre 1B) tarihlemek mümkündür.



Harita 5: Arykanda Hayes LRP Form 2'lere benzer örneklerin ele geçtiği merkezler (ArcGIS)

4.1.2.3. Hayes LRP Form 3

(Kt. Nr. 10-11)



Hayes LRP Form 3 alt kısmında kalınlaştırılmış yüksek ağızlı, düz dudaklı ve alçak halka kaideli tabak ve kâse formudur. Form ilk kez F. O. Waagé tarafından 940-947 numaralı parçalar olarak not edilmiştir (Waagé 1948: 53, Nr. 940-947). J. W. Hayes, daha sonra bunu Form 3 olarak tanımlamış, bunların dudak yapılarındaki çeşitlilikten hareketle, 8 alt tip belirlemiştir (Hayes 1972: 329 vd: Hayes 1980: 526) (A-H).

Hayes LRP Form 3A bu tip içerisinde en erken alt tipi temsil etmektedir. Ağız üzeri ince uçlu, dudak yüzü kaburga biçimli ya da silik olarak gövdeden hafifçe ayrılır. Halka kaidesi vardır. Hayes LRP Form 3B ağız üzeri yivli ve içbükey kıvrımlı tutulmuştur. Ağız kenarı yüksek tutulan bu alt tipte, gövde-kaideye dik olarak geçiş yapar. Kaide sivri ya da düz uçlu tutulmuştur. Bu alt tipte yer alan örneklerin ağızları gövdelerine oranla kalın yapılarak bir kontrast oluşturur. Hayes LRP Form 3C'ler dik ve yüksek ağızlı, ağız alt kısmında kalınlaştırılarak dış yüzeyde hafif içbükey profillidir. Bir önceki alt tipe göre formun cidârları daha incedir. Hayes LRP Form 3D'lerde, Form 3C'den farklı olarak, ağzın dış-alt kısmındaki sivri uç, yuvarlaklaşarak gövdeye bağlanmıştır. Bu alt tip içindeki kapların ağız dış yüzünde üç sıra yiv oldukça tipiktir. Bir diğer alt tip olan Hayes LRP Form 3E'lerde ağzın ucundaki çıkıntı kütlelidir ve bu sebeple 3C'nin bir varyantı olarak değerlendirilmektedir. Formun morfolojik gelişiminde Hayes LRP Form 3F'lerde ağız kısalmış ve kalınlaşmış, ağız altındaki çıkıntı belirginleşmiştir. Bu özelliklerinden hareketle 3F'ler 3D ve 3E'nin takipçisi olarak nitelendirilmektedir. Hayes LRP Form 3F ile benzer olan Hayes LRP Form 3G'de ağız oldukça yuvarlak ve hafif dışbükey bir yapıda olup ağzın yumruluğu bakımından Hayes LRP Form 10'a geçişin izlerini yansıtmaktadır. Ancak bu alt tipte ağızda rulet bant gözlenmemiştir. Hayes LRP Form 3H üçgen, kalın ağızlı, alışılmadık ölçüde, kalın cidârlı ve kaba hamurludur. Hayes LRP Form 3 için son alt tip ise benzerleri Ephesos'ta görülen Hayes LRP Form 3I'dir (Gassner 1997:

139, Lev. 47, Nr. 575-577). Diğer alt tiplere göre daha küçük ağız çaplı olan bu örneklerin ağız geniş açılı bir üçgen profili çizmektedir. Bezeme repertuarında, ağız dış yüzünde rulet bezeme popülerdir. Phokaia'da tespit edilen Phokaia Form 3I'nın hamurları, diğer alt tiplere göre daha kaba ve kalın cidârlı olarak tanımlanmıştır.⁶⁴

Arykanda'da 5 örnek Hayes LRP Form 3 olarak tanımlanmış ve bunlardan sağlıklı profil veren 2 parça kataloğa dâhil edilmiştir (**Kt. Nr. 10-11, Lev. 9**). 10 numaralı parça alt kısımda kalınlaştırılmış yüksek ağızlı, düz dudaklı ve alçak halka kaideli derin kâse formudur. Formun ağız çapı 28 cm olarak belirlenmiştir. Söz konusu özellikler dikkate alındığında 10 numaralı örnek Hayes LRP Form 3C içinde değerlendirilebilir. Formun literatürde benzer örnekleri Atina (Hayes 1972: Fig. 67, Nr. 7; Hayes 2008a: Fig. 39, Nr. 1270-1271) Miletos (Berndt 2003: Lev. 15, TS367), Xanthos (Pellegrino 2002: 246, Fig. 1. 6: 251, Fig. 7.1), Sardis (Rautman 1995b: 44, Fig. 4, 1.5), Khios (Boardman 1989: 93, Fig. 27, Nr. 21-27), Kartaca (Hayes 1978: 73, Fig. 22, Nr. 85), Ephesos (Ladstätter ve Sauer 2005: 189, Lev. 3, Nr. 30), Paphos (Hayes 1991: Fig. 72, Nr. 12), Berytus (Reynolds 2011b: 211, Fig. 3. 41), Zeugma (Kenrick 2013: Lev. 30, PT471-PT472), Troas (Bieg ve diğerleri 2006: Lev. 2, Nr. 16), Diokaisareia (Kramer 2012: Lev. 21. Nr. 162), Tocra (Boardman ve Hayes 1973: 109, Fig. 48, Nr. 2438), Kelenderis (Tekocak 2013: 167, Fig. 6, Nr. 7-10), Caesarea Maritima (Adan-Bayewitz 1986: 136, Fig. 2, Nr. 10) ve Berenike'de (Kenrick 1985: 380, Fig. 71, B688. 4-7) belirlenmiştir.

Kataloğa alınan diğer Hayes LRP Form 3 örneği olan 11 numaralı parçanın ağız çapı ise 15,2 cm'dir. Dar ağız çaplı yuvarlatılmış ve üçgen ağızlı olması, bu örneğin Form 3 varyantı olduğuna işaret etmektedir. Bu varyantın benzerleri Ashkelon (Johnson 2008a: 71, Nr. 215), Ephesos (Gassner 1997: Lev. 47, Nr. 574), Sardis (Rautman 1995b: 44, Fig. 4. 1. 9), Ilion (Tekkök-Biçken 1996: 271, Fig. 85, G74), Phokaia (Mayet ve Picon 1986: Lev. 6, Nr. 34-35), Jerusalem (Hayes 2008b: 381, Fig. 253, Nr. 14) ve Gush Halav'da (Meyers ve diğerleri 1990: 227, Nr. 5) belirlenmiştir. 5. yüzyıl ikinci yarısına (Evre 2A) tarihlenen

⁶⁴ Alt tiplerin detaylı tanımlamaları için ayrıca bkz. Hayes 1972: 329-338; Fırat 2015: 167-168.

Arykanda Hayes LRP Form 3 örneklerinin tamamı yangın sonrasında ait depozitlerde bulunmuştur.



Harita 6: Arykanda Hayes LRP Form 3'lere benzer örneklerin ele geçtiği merkezler (ArcGIS)

4.1.2.4. Hayes LRP Form 8

(Kt. Nr. 12)

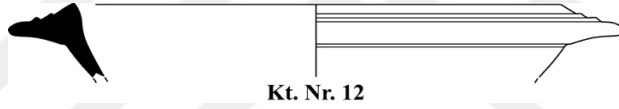

Hayes LRP Form 8 aşağı sarkık geniş ağızlı ve halka kaideli derin kâse formudur. Ağızda iki yiv veya sırt tipiktir. Genellikle iç yüzeyinde rötuş izleri görülen formun bezemeli örneği ele geçmemiştir. Bu kâseler ilk kez Waagé tarafından yayınlanmış (Waagé 1948: 53, Nr. 918) ve Hayes Saraçhane, Atina ve Jerusalem'de tespit ettiği formu, Hayes LRP Form 8 olarak gruplamıştır. Hayes LRP Form 8'ler Geç Roma C üretimleri içerisinde yaygın olarak görülmeyen formlardandır (Hayes 1972: 342). Arykanda buluntuları arasında tek örnek Hayes LRP Form 8 olarak tanımlanmış ve kataloğa dâhil edilmiştir (Kt. Nr. 12, Lev. 10, 129). Mevcut formun literatürdeki yakın benzerleri Atina (Hayes 1972: Fig. 70, Nr. 1-2; Hayes 2008a: Fig. 41, Nr. 1316), Kyaneai (Yılmaz 2008: Lev. 66, Nr. 56), Berytus (Reynolds 2011b: 211, Fig. 3, Nr. 42), Berenike (Kenrick 1985: 380, Fig. 71, Nr. 690) ve Phokaia'da (Mayet ve Picon 1986: Fig. 7, Nr. 39) tespit edilmiştir. Arykanda Hayes LRP Form 8 yangın sonrasında ait ve 5. yüzyıl ikinci yarısına (Evre 2A) tarihlendirilen 72 numaralı depozitte ele geçmiştir.



Harita 7: Arykanda Hayes LRP Form 8'lere benzer örneklerin ele geçtiği merkezler (ArcGIS)

4.1.3. Geç Roma D Seramikleri (GRDS)

Literatürde ilk kez F.O. Waagé tarafından belirlenmiş olan Geç Roma D seramikleri Geç Antik dönem boyunca Roma dünyasında yaygın olarak görülen kırmızı astarlı seramik gruplarından birisidir (Waagé 1948: 52. Form 930, 31, 32, 70). Bu grupta yer alan seramikler 1972 yılında J. W. Hayes tarafından, adada herhangi bir üretim atölyesi bulunmamasına karşın, *Kıbrıs Geç Roma Seramiği* olarak tanımlanmıştır. Araştırmacı bu başlık altında toplamda 12 farklı form belirlemiştir (Hayes 1972: 371). Hayes'in bu çalışmada belirlediği tipoloji günümüzde büyük ölçüde kabul görmektedir (Hayes 1972: 371; Hayes 1980: 528). Bu tipolojiye dönem içerisinde çeşitli form eklemeleri yapılmıştır. Bunlardan ilki C. Williams tarafından Anemurion kazılarında tespit edilmiş *Well-form*'dur.⁶⁵ (Williams 1977: Fig. 1, Nr. 2; Williams 1989: 34, Nr. 191-194). 1999 yılında, N. Fırat Perge buluntuları arasında Kıbrıs Kırmızı Astarlı Seramikler ile aynı formda ancak farklı hamur özellikleri bulunan yerel üretim kırmızı astarlı seramikler tespit etmiş ve bu gruba, mevcut Hayes tipolojisinde bulunmayan, dört yeni form eklemiştir (Fırat 1999: 60-64; Fırat 2000: 35-38).⁶⁶ Geç Roma D seramik tipolojisiyle ilgili en kapsamlı güncelleme, hiç kuşkusuz 2007 yılında H. Meyza tarafından yapılmış bulunmaktadır. Araştırmacı Paphos buluntularından yola çıkarak, varolan Hayes tipolojisini geliştirmiş, yeni formlar (K1, K2, K3, K4, K5, K6) ve bunlara ait alt tipler (H1/3C, K2-5, K1/K3) belirlemiştir. Araştırmacı, çalışmanın sonuç bölümünde bu alt tipler için dört evreden oluşan kronoloji önerisi getirmiştir (Meyza 2007: 43-81).⁶⁷ Yakın dönemde P. Reynolds

⁶⁵ C. Williams formu ilk kez Anemurion'daki bir kuyu depozitinde belirlemiş olduğundan, mevcut form literatürde İngilizce adıyla *Well-form* olarak bilinmektedir. Bu sebeple Arykanda'da ele geçen örneklerin adlandırmasında literatür takip edilmiştir. Formla ilgili ayrıca bkz. Williams 1977:175-190.

⁶⁶ N. Fırat'a göre, Perge üretimlerinin hamur içeriğinde topak şeklinde kireç, mika, beyaz ve siyah taşçık katkısı bulunmaktadır. Hamur yüzeyleri düzgün, genelde Kıbrıs Kırmızı Astarlı Seramiklerinden daha pudramsıdır. Hamur rengi sarımsı, pembemsi, turuncu, kırmızımsı, mor ve morumsu olmak üzere çeşitlilik arz etmektedir. Ağız kenarları siyan ya da kremi beyaz bırakılmıştır. Astar mat ve hamur renginde olup, en popüler formlar Hayes Form 2, 6, 8 ve Well-formdur. Ayrıca bkz. Fırat 2000: 35 vd.

⁶⁷ Geç Roma D üretimi kırmızı astarlı seramikler üzerine çalışan Henryk Meyza gibi araştırmacılar ağız yapıları farklı olan bazı parçaları aynı form başlığı altında değerlendirmişlerdir. Bu sebeple çalışmada literatürdeki tipolojiyle uyumlu olması adına benzer bir yöntem izlenmiştir.

Berytus'un Geç Roma-Erken Bizans dönemi depozitlerini yayınlamış ve Geç Roma D Seramikleri tipo-kronolojisine yeni hipotezler sunmuştur (Reynolds 2011a: 57-65; Reynolds 2011b: 207-230).

Anadolu'nun güney kıyılarında son yıllarda yapılan yeni keşifler, bu grup içerisinde gösterilen birçok seramiğin Pednelissos ve Perge çevresindeki atölyelerde üretildiğini kanıtlamıştır (Fırat 1999: 60-64; Fırat 2000: 35; Poblome ve diğerleri 2001: 120; Kenkel 2007: 131; Jackson ve diğerleri 2012: 89 vd: Poblome ve Nalan 2011: 49).⁶⁸ Bu keşifler sebebiyle P. Armstrong söz konusu seramik grubu için Waagé'in Geç Roma D adlandırmasına geri dönmeyi önermiştir (Armstrong 2009: 158-159). Mevcut son verilerden hareketle bu çalışmada, daha kapsayıcı olması hasebiyle, tek bir merkezi üretimi nitelendiren "Kıbrıs Kırmızı Astarlı Seramikleri" yerine "Geç Roma D Seramikleri" adlandırması uygun bulunmuştur.

Doğu Akdeniz'de Kıbrıs ve Güney Anadolu atölyelerinde üretildiği düşünülen Geç Roma D seramikleri (Kenkel 2007: 131-144; Jackson ve diğerleri 2012: 89-114; Armstrong 2012: 52), 4. yüzyıl ile 7. yüzyıl arasında Doğu Akdeniz pazarını Geç Roma C ve Afrika Kırmızı Astarlı seramikleriyle beraber domine etmiştir (Hayes 2001b: 275).⁶⁹ Kuzey Afrika atölyelerinin Vandal döneminde üretimi azaltması, Geç Roma D atölyelerinin pazar payını arttırmasına yardımcı olmuş görünür. Kıbrıs'ta Paphos (Hayes 2003: 447-516; Meyza 2007), Salamis (Diederichs 1980), Kalavastos-Kopetra (Rautman 2003), Kornos Mağarası (Catling ve Dikigoropoulos 1970: 37-62), Avdimou (Rautman 2016), Dhiorios (Catling 1972: 1-80), Kourion (Hayes 2007: 435-476), Amathus (Rautman 2016), Akamas (Lund 2002: 43-58), Maroni Petrera (Manning 2002), Ayios Philon (Taylor ve Megaw 1981: 209-250) ve Arsinoe (Caraher ve diğerleri 2013: 79-92); Levant kıyılarında Capernaum (Magness 2012: 110-122; Loffreda 1970: 61-115; Loffreda 1972: 5-29; Loffreda 1975: 193-198; Loffreda 1978: 241-246; Loffreda

⁶⁸ Kenkel'in çalışması ile ilgili inceleme için ayrıca bkz. Tekkök 2010: 2.

⁶⁹ P. Armstrong, Doğu Akdeniz'de Suriye yerleşimleri başta olmak üzere, Kilikya, Pamphylia ve Lykia'dan elde edilen son verilerden hareketle, Geç Roma D üretimlerinin 8 ve 9. yüzyıla kadar sürdüğünü öne sürmektedir. Ayrıntı için bkz. Armstrong 2009: 157-178.

1979: 215-220; Loffreda 1982: 409-426; Loffreda 1983: 347-372; Loffreda 1984: 389-408), Berytus (Hayes 2000: 285-297; Reynolds 2011b: 207-230), Horbat Barqa (Rapuano 2016: 115-118), Nabretein, Gush Halav (Meyers ve diğerleri 1990), Jalame (Johnson 1973; Johnson 1988: 137-226), Jerusalem (Magness 1989; Magness 1993; Hayes 2008b: 379-389), Ashkelon (Johnson 2008a), Caesarea Maritima (Levine ve Letzer 1986: 1-206; Magness 1994: 133-145; Oleson ve diğerleri 1994; Tomber 1999: 295-322; Johnson 2008b); Mısır'da Alexandria ve Kellia (Egloff 1977); Güney Anadolu'da Patara (Özdemir 2009; Şen 2017), Limyra (Vroom 2004: 281-334; Vroom 2007: 261-292; Rückbert 2007: 25-76; Marksteiner ve diğerleri 2007: 171-237; Marksteiner ve Yener-Marksteiner 2009: 221-252), Xanthos (Pellegrino 2002: 245-260; Pellegrino 2003: 215-221; Pellegrino 2004: 123-143; Badie ve diğerleri 2004: 145-186; Courtils ve diğerleri 2004: 309-340), Kyaneai (Mader 1998: 91-124; Yılmaz 2008: 105-172), Balboursa (Armstrong 2012: 59-62), Pednelissos (Kenkel 2007: 131-146), Perge (Atik 1995; Fırat 1999), Side (Alanyalı 2011: 104; Alanyalı 2014: 106), Elaiussa Sebaste (Ferrazzoli 2003: 649-736), Anemurion (Williams 1977: 175-190; Williams 1989), Kelenderis (Tekocak 2006: Tekocak 2007: 18-27), Alahan (Williams 1985: 35-61), Diokaisareia (Kramer 2012), Tarsus (Jones 1950; 149-296; Toskay-Evrin 2002; Adak-Adıbelli 2006) ve Antiocheia ad Orontes (Waagé 1948) gibi yerleşimlerde en yoğun ele geçen kırmızı astarlı buluntu gruplarından birini teşkil etmektedir.

Çark yapımı olan Geç Roma D Üretimleri çoğunlukla kalın cidârlı bir görünüm arz etmektedir. Seramiklerin hamur yapısı ince taneli ve sert dokuludur. Görünürde herhangi bir katkısı bulunmaz ve kırıkları temiz yüzeyler halindedir. Hamur içeriğinde yalnızca kireç katkı gözle görülür. Kireç katkı genellikle iri tanelidir. Hamur rengi, pişme derecelerindeki farklılıklardan kaynaklı olarak, çeşitlilik göstermektedir. Hamurların renk çeşitliliği, kırmızı tonlarından, sarımsı kırmızıya, pembeden, kiremit, kestane, kahverengi ve gri renklerine varan geniş bir yelpaze sunmaktadır (Hayes 1972: 371). Bu tanım dışında katkı içeriğinde mika ve siyah renkli taşçık bulunan seramiklerin Güney Anadolu'daki atölyelerde üretildiği varsayılmaktadır (Kenkel 2007: 131-146; Jackson ve diğerleri 2012: 89-114).

Geç Roma D Seramiklerinde astar tüm yüzeye ince bir şekilde uygulanmıştır. İyi pişirilmiş örneklerde metalik parlak olarak gözlenen astar, pişme derecesi düştüğünde mat bir görünüm alır. Form 1 gibi erken örneklerde kalın çekilmiş parlak astar gözlenir (Hayes 1972: 371-372). Üst üste konarak pişirildiklerinden, kapların ağız kenarlarında siyahımsı ya da krem renkler görülebilmektedir. Astar renkleri genellikle kırmızı ve kahverengi tonlarındadır.

Geç Roma D seramikleri üzerinde görülen bezemeler genellikle dış yüzeylerde rulet sıraları şeklindedir. Rulet dizileri tekli olduğu gibi iç içe geçmiş biçimde iki ya da üç sıra olarak işlenir. Ayrıca tabakların zeminlerinde yaprak motiflerinden oluşan damgalar ile yivler de bezek repertuarı arasında yer alır. (Hayes 1972: 372). Bu bezemeler ilk olarak Hayes LRP Form 2/Meyza H2'de başlar. Rulet bezemeler dışında, ağız üst kısımlarında yivler ve Geç Roma D üretimlerinin ticari bir markası olarak, özellikle geç dönem üretimlerinde kazıma dalga bezekler de yaygın olarak görülmektedir. Söz konusu kazıma dalga bezekler zaman zaman gövde dış yüzünde de uygulanmıştır. Nadir olarak, yine Afrikalı muadillerini takliden, tabak zeminlerinde etrafı yivli ve merkezinde bitkisel desenlerin bulunduğu damgalar da tercih edilmiştir.

Geç Roma D Üretimleri Arykanda ithal kırmızı astarlı seramikleri arasında en yoğun grubu teşkil etmektedir. Bu grup altında toplamda 241 seramik tespit edilmiştir. Söz konusu seramiklerin hamur renkleri, pişme derecelerindeki farklılıklardan kaynaklı olarak, kırmızı tonlarından (2.5 YR 4/8-5/6-7/8), sarımsı kırmızıya, kahverengi tonları ve gri olmak üzere çeşitlilik göstermektedir. Arykanda örneklerinin hamurları, genellikle sert dokulu ve gözeneksiz yapıdadır. Hamur içeriğinde çeşitli boyutlarda kireç katkı gözlenmiştir. Bazı örneklerde az miktarda altın renk mika katkı ile siyah renk taşçık olduğu belirlenmiştir. Söz konusu örnekler hamur içeriği bakımından Pednelissos ve Perge yerel üretimleriyle benzerlik arz eder.⁷⁰

⁷⁰ Arykanda örnekleri için bkz. Kt. Nr. 21, 28, 32, 39, 40-41, 44, 47-48, 53, 55, 60-61, 68, 76, 80, 89, 96. Pednelissos ve çevresindeki yerel üretimler için ayrıca bkz. Fırat 1999: 60-64; Poblome ve diğerleri 2001: 120; Kenkel 2007: 134; Jackson ve diğerleri 2012: 89-114.

Arykanda'da ele geçen Geç Roma D seramiklerinin astar renkleri kırmızı tonlarından koyu kahverengiye çeşitlilik arz eder. Tüm yüzeye uygulanan mat astar erken formlarda (Meyza H1 ve H1/3C gibi) daha kalın uygulanmıştır. Geç üretimlerde ise (Meyza K3 ve K4 gibi) astar daha ince ve özensizdir. Arykanda örneklerinde formların dış yüzlerine yapılan bir ya da birden fazla sayıda rulet dizileri en yoğun görülen bezemeyi oluşturur (Kt. Nr. 26-33, 35-36, 48, 55, 61, 92). Dalga bezek (Kt. Nr. 39-40) ve tabak zeminlerinde kazıma yivler ile beraber bitkisel damga bezek (Kt. Nr. 26) görülür. Ele geçen formların sayı ve yoğunlukları şu şekildedir.



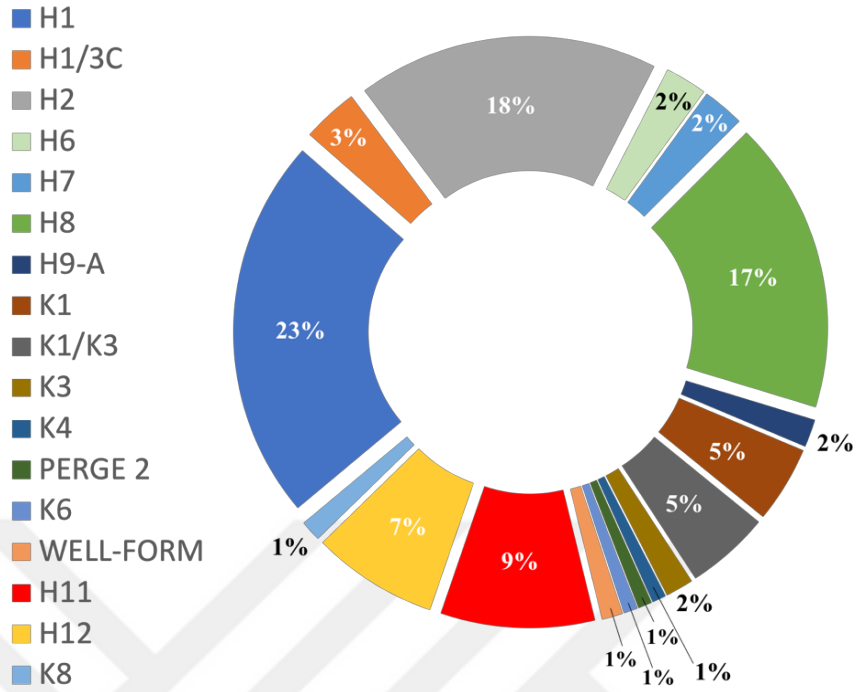

Grafik 7: Geç Roma D Üretimlerinin (GRDS) oransal yoğunlukları

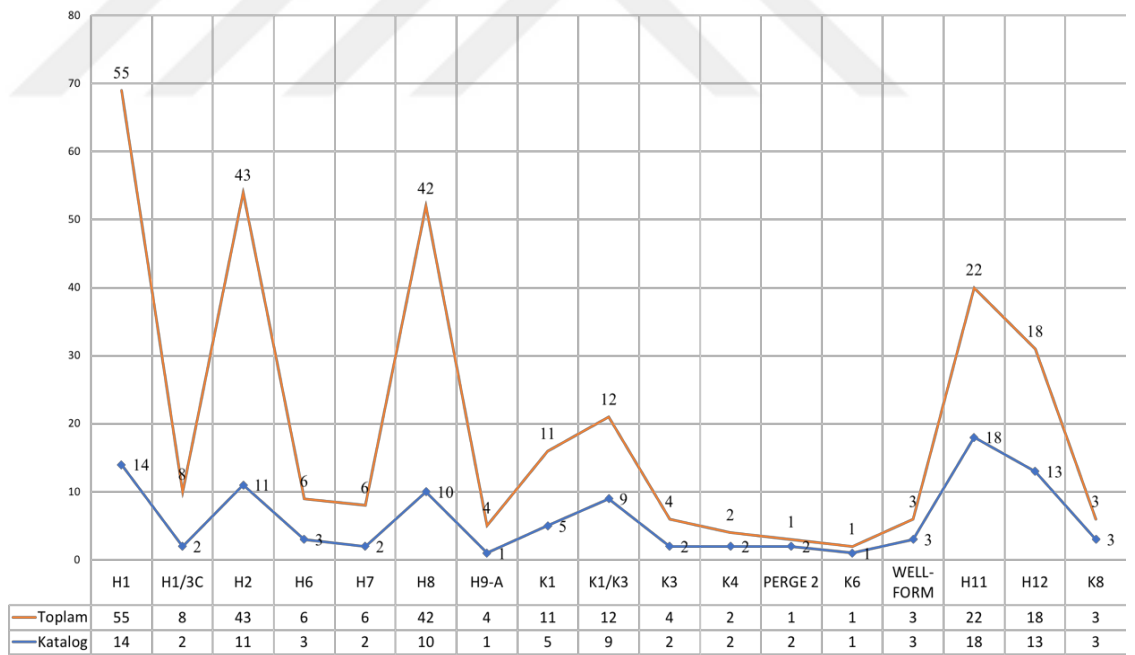

Grafik 8: Geç Roma D Seramiklerinin (GRDS) sayısal dağılımları

4.1.3.1. *Meyza H1; Hayes LRP Form 1; Alexandria D1-D2; Capernaum TS 5; Berenike B 714*

(Kt. Nr. 13-23)



Hayes LRP Form 1 ağzı düzleştirilmiş, gövdesi içbükey profilli, alçak halka kaideli tabak ve kâselerdir. Formun dudak iç yüzü çoğunlukla hafif bir içbükey profile sahiptir. Formun erken örneklerde sahip olduğu bu içbükey kavis geç örneklerde kaybolur (Hayes 1972: 373). H1 formuna ait örneklerde bezeme gözlenmemiştir.

Bu kâseler ilk kez F. O. Waagé tarafından Geç Roma E seramikleri başlığı altında tanımlanmıştır (Waagé 1948: 52, Nr. 928). J. W. Hayes 1972 yılında yayınladığı çalışmasında bunları Kıbrıs Kırmızı Astarlı Seramikleri grubu altında incelemiş ve kronoloji önerisinde bulunmuştur (Hayes 1972: 372). H. Meyza 2007 yılında Paphos buluntuları arasında alt tipleri detaylı olarak tanımlamıştır. Buna göre formun H1-A, H1-B, H1/2 ve H1/5 olmak üzere dört alt tipi ve geçiş formları ile çeşitlemeleri bulunmaktadır (Meyza 2007: 44-49). Bu yerel çeşitlemeler literatürde Alexandria D1-D2 (Rodziewicz 1976: 46), Capernaum TS5 (Loffreda 1970: 68) ve Berenike B 714 (Kenrick 1985: 399, Meyza 2007: 45) adlarıyla yer almaktadır.

Bu kâseler Arykanda Geç Roma D Üretimi kırmızı astarlı seramikler arasında en yoğun görülen kırmızı astarlı seramik formunu oluşturmaktadır. Kazılar sonucunda mahalledeki farklı depozitlerden toplamda 55 örnek ele geçmiş, sağlıklı profil veren ve formsal çeşitlilik gösteren 11 örnek katalog içerisine alınmıştır (Kt. Nr. 13-23, Lev. 10-11). Arykanda örneklerinde H1-A ve H1-B olmak üzere iki alt tip tespit edilmiştir. Arykanda H1 buluntuları arasında H1-A alt tipi tek örnekle temsil edilmektedir (Kt. Nr. 13, Lev. 10). Bu alt tipin ağzı yuvarlatılmıştır ve alçak kaidesi mevcuttur. Arykanda'daki mevcut örneğin ağız çapı 11,8 cm olarak belirlenmiştir. Formun literatürde yakın benzerleri Paphos

(Meyza 2007: Lev. 1.1), Anemurion (Williams 1989: Fig. 11, Nr. 155), Koloni-Yeroskipou (Lund 1993: 113, Fig. 49, C285), Kellia (Egloff 1977: 34, Tab. 3-5 Lev. 101), Jalame (Johnson 1988: 156, Fig. 7-11, 202), Magen (Feig 1985: 33f, Fig.1. 1), Saraçhane (Hayes 1992: 91, Fig. 30: 2. 2) ve Caesarea Maritima'da (Tomber 1999: 305, Fig. 1. 14) tespit edilmiştir.

Form içerisinde en yoğun grubu Meyza H1-B alt tipine ait örnekler teşkil eder (**Kt. Nr. 14-23, Lev. 10-11**). Meyza H1-B formsal açıdan, düz ya da yassılaştırılmış ağızlı ve alçak halka kaidelidir. Formun erken örneklerde dudağı içbükey kavise sahiptir (Hayes 1972: 373). Ağızlardaki içbükey profilden dolayı Arykanda'da 14-17 ile 20-23 numaralı parçalar formun erken örnekleri olarak gösterilebilir. Ağızın gövdeye dik bir biçimde bağlandığı 18-19 numaralı parçalar ise alt tipin geç dönem üretimleri olmalıdır. Bu form grubu altında tanımlanan seramiklerin ağız çapları 12,8 ile 36 cm aralığında değişir.

Arykanda Meyza H1-B'nin literatürde yakın paralelleri Paphos (Meyza 2007: Lev. 1 Nr. 1-6), Perge (Fırat 1999: Lev. 45, Nr. 160-161, Lev. 46, Nr. 162, Lev. 47, Nr. 172), Capernaum (Loffreda 1970: 78, Fig. 3, Nr. 3; Loffreda 1982: 419, Fig. 8, Nr. 13; Magness 2012: 118, Fig. 2, Nr. 1, 121, Fig. 5, Nr. 13:), Xanthos (Pellegrino 2002: 250, Fig. 5. 9), Pednelissos (Jackson ve diğerleri 2012: 99, Fig. 10. 2), Patara (Şen 2017: 96-98, Lev. 11, Nr. 131-142), Kelenderis (Tekocak 2007: 24, Lev.1, Nr. 2) ve Kalavasos-Kopetra (Rautman 2003: 180, Fig. 5.1, Nr. 1)'da tespit edilmiştir.

Hayes'in form için getirdiği kronoloji önerisi günümüzde genel kabul görmektedir. Araştırmacı Atina, Abu Mena, Thessaloniki ve Antiocheia ad Orontes buluntularından hareketle formun 4. yüzyıl üçüncü çeyreğinden itibaren görülmeye başladığını ve 5. yüzyıl üçüncü çeyreğinde ortadan kalktığı önerisini getirmiştir (Hayes 1972: 373). H. Meyza Paphos, Kellia, Meiron ve Capernaum'dan gelen tarihleyici verilerle, Hayes'in kronoloji önerisini doğrulamıştır. Meyza bu kronolojiye ek olarak alt tiplerin kullanım süreleriyle ilgili değerlendirmelerde bulunmuştur. Meyza'ya göre form, 4. yüzyıl üçüncü çeyreğinde H1-A alt tipi ile ortaya çıkmış, kısa ömürlü olan bu alt tip, 5. yüzyıl başında ortadan kalkmıştır. Form H1-A'nın ortadan kalkması sonrasında, Form

H1-B üreilmeye başlamış ve yüzyılın ikinci yarısına kadar kullanılmıştır (Meyza 2007: 45). Arykanda H1 örneklerinin büyük bir kısmı yangın tabakalarında ele geçmiştir. Arykanda yangın depozitlerinden gelen tarihleyici bilgileri Hayes ve Meyza'nın verileriyle karşılaştırdığımızda, formun 425-450 arasında kullanıldığı ve sonrasında ortadan kalktığı anlaşılmaktadır.



Harita 8: Arykanda Hayes LRP Form 1'lere benzer örneklerin ele geçtiği merkezler (ArcGIS)

4.1.3.2. Meyza H1/3C

(Kt. Nr. 24-25)

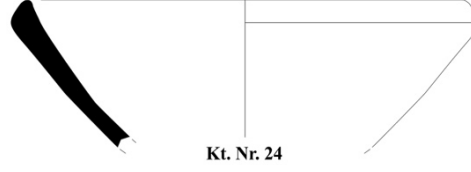

Meyza H1/3C dışı doğru kalınlaştırılmış ve yuvarlatılmış ağızlı ve alçak halka kaideli küçük kâse formudur. Form ilk kez F.O. Waage tarafından Antiocheia'da tanımlanmıştır (Waagé 1948: 53, Nr. 930). H. Meyza Paphos buluntularından hareketle mevcut form özelliği gösteren parçaları, ağız çaplarının Hayes LRP Form 1 örneklerinden daha dar olması (13-15 cm arasında) ve gövdenin Hayes LRP Form 1 örneklerine oranla kaideye daha dik bir açıyla inmesi gibi sebeplerle ayrı bir alt tip olarak ayırmıştır (Meyza 2007: 49). Araştırmacı yaptığı çalışmayla Meyza H1/3C'lerin Kıbrıs ve Levant yerleşimlerinde, diğer merkezlere oranla daha yoğun ele geçtiğini tespit etmiştir.

H. Meyza, formun tarihlendirilmesinde Levant'ta Caesarea Maritima (Tomber 1999: 306, Fig. 1; Johnson 2008b: 26-27) ile Mısır'daki Kellia (Egloff 1977: Lev. 40) depozitlerini dikkate almıştır. Araştırmacı söz konusu merkezlerdeki tarihlenebilir depozitlerden gelen verilere göre, formun 4. yüzyıl sonlarında kullanılmaya başladığını, 5. yüzyıl ikinci çeyreğinde yerini Form 3'e bırakarak ortadan kalktığını belirlemiştir. Bu süreçte H1/3C grubu kâselerin sofrada H1-B formu ile beraber kullanıldığını varsaymaktadır (Meyza 2007: 50).

Söz konusu form Arykanda buluntuları içerisinde 8 örnekle temsil edilmektedir. Mevcut örnekler arasından sağlıklı profil veren 2 parça kataloğa dâhil edilmiştir (Kt. Nr. 24-25, Lev. 11). Ele geçen örnekler morfolojik açıdan, yuvarlatılmış ağızlıdır ve gövde kaideye dik bir açıyla bağlanmaktadır. Arykanda'daki parçaların ağız çapları 11,8 ile 12,4 cm aralığında değişmektedir. Tam örnek ele geçmediğinden kaide yapısı anlaşılabilen örnekler üzerinde bezeme gözlenmemiştir.

Arykanda H1/3C'ler Kellia (Egloff 1977: Lev. 40, Nr. 19), Paphos (Meyza 2007: Lev. 3), Patara (Şen 2017: Lev. 12, Nr. 143-153), Perge (Fırat 1999: Lev. 46, Nr. 168), Jalame (Johnson 1988: 155-156, Nr. 199-222) ve Caesarea Maritima'dan (Tomber 1999: 306, Fig. 1, 12) gelen örneklerle benzer bulunmaktadır. Formun Arykanda'da çoğunlukla yangın tabakasına ait depozitlerde Geç Roma D Üretimi Meyza H8-A, Meyza H12-D, Meyza K1 gibi formlarla beraber ele geçmiştir olması, bunların 425-450 arasında kullanıldığı hipotezlerini destekler.



Harita 9: Arykanda Meyza H1/3C'lere benzer örneklerin ele geçtiği merkezler (ArcGIS)

4.1.3.3. Meyza H2; Hayes LRP Form 2

(Kt. Nr. 26-35)

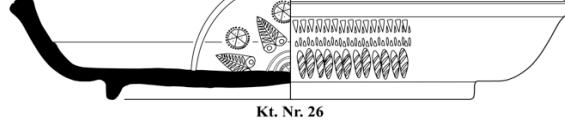

Hayes LRP Form 2 üzerinde yiv ya da bazen kazıma zigzag bezeme bulunan yuvarlak ağızlı derin kâse formudur. Formun gövde yapısı dik ve derin tutulmuş, gövdeden kaideye geçiş yuvarlatılmıştır. Alçak halka kaide formun genel karakteristiğini yansıtmaktadır.

F.O. Waagé formu ilk kez Atina’da tespit etmiş ve bunları *Geç Roma Yerel Taklitler* başlığı altında incelenmiştir (Waagé 1933: 293-294).⁷¹ J. W. Hayes, Hayes LRP Form 2 formunu *Kıbrıs Kırmızı Astarlı Seramikleri* başlığı altında incelemiştir. Araştırmacı Form 2’leri morfolojik özelliklerinden hareketle, Kuzey Afrika üretimi Hayes LRP Form 84’ün açık bir kopyası olarak nitelemiştir. Buna mukabil, P. Reynolds’a göre Hayes LRP Form 2’lerin geç örnekleri Afrika Hayes LRP Form 83’lere daha yakın benzerlik göstermektedir (Reynolds 2012: 57). Araştırmalar Hayes LRP Form 2’lerin Geç Roma D Seramikleri arasında en sevilen formlardan birisi olduğunu ortaya koymuştur. Hayes’in söz konusu form için belirlediği tipoloji günümüzde hâlen kabul görmektedir. Buna göre ince cidârlı ve iyi pişirilmiş olan erken örneklerde kaide yüksek tutulmuştur. Geç örnekler ise kaba hamurlu ve iyi pişmemiştir. Bu örneklerde gövdenin sığlaştığı ve buna bağlı olarak kaidenin alçak tutulduğu dikkati çekmektedir (Hayes 1972: 375-376). H. Meyza’ya göre morfolojik bakımdan, Hayes LRP Form 2’nin geç örneklerini, takipçisi olan Hayes LRP Form 9’un erken örneklerinden ayırmak zordur (Meyza 2007: 51).

Formun bezeme repertuarında en yaygın olanı, kopyaladığı Afrika üretimi Hayes LRP Form 83 ve 84 üzerinde olduğu gibi, gövde dış yüzünde uygulanan rulet ve

⁷¹ Hayes LRP Form 2’ler literatürde Alexandria D7-D8, Capernaum TS-7, Kellia Form 20-21 olarak da yer almaktadır.

zeminde uygulanan damga bezemeler ve yivlerdir. Kaidede görülen damga bezekler içerisinde genellikle yaprak motifleri tipiktir. Formun geç örneklerinde bezek repertuarı içerisinde, ağız üzerinde kazıma dalga motifi eklenmiştir. H. Meyza, Beth Yerah ve Paphos örneklerinden hareketle, geç örneklerde rulet bezeklerin düzenli ilerlemediğini tespit etmiştir (Meyza 2007: 53).

Arykanda'da çeşitli depozitlerden forma ait toplamda 43 parça ele geçmiş, bunlar arasından sağlıklı profil sağlayan ve 4'ü tam profil veren 10 parça kataloga dâhil edilmiştir (**Kt. Nr. 26-35, Lev. 11-12**). Mevcut örneklerin ağız çapları 13 ile 34,8 cm arasında değişir. Bunların dış yüzlerinde rulet bezemeler yaygın olarak görülmektedir. Ayrıca tek bir örnek içerisinde kaidede yaprak motifleri ve onu çevreleyen bir sıra yiv dikkati çeker. Bu örnekler arasında 26, 27 ve 28 numaralı kâseler yüksek kaideleri ile formun erken örneklerini temsil ediyor olmalıdır. 26 numaralı parçanın kaidesinde görülen damga yaprak motifi ve onu çevreleyen yiv, Kuzey Afrika üretimlerinin bezek şemasını yansıtmaktadır. Yüksek kaideli ve özenli bezemelere sahip 26-28 numaralı parçalar Atina (Hayes 1972: 374, Nr. 2: Waagé 1933: 308, Lev. 10, Nr. 290: Reynolds 2012: 58, Fig. 1. 2), Paphos (Meyza 2007: Lev. 4. 1: Hayes 1975: Fig. 72. 8), Limyra (Rückbert 2007: 70, Abb. 6. 96: Marksteiner ve diğerleri 2007: Lev. 18, C14), Perge (Fırat 1999: Lev. 49, Nr. 181), Zeugma (Kenrick 2013: Lev. 30, PT475), Pednelissos (Jackson ve diğerleri 2012: 99, Fig. 10. 6), Jalame (Johnson 1988: 157, Fig. 7.12, Nr. 239) ve Ashkelon (Johnson 2008a: 55, Nr. 167) örnekleriyle yakın benzerlik göstermektedir.

29, 30 ve 31 numaralı parçalar ağızın dışı doğru hafif çıkıntılı yapısı, ince cidârları ve gövde dışında görülen rulet bezemelerin düzenli ilerlemesi gibi özellikleriyle Berytus (Reynolds 2011: 209, Fig.1, 12), Perge (Fırat 1999: Lev. 51, Nr. 188), Pednelissos (Jackson ve diğerleri 2012: 100, Fig. 11.1), Diokaisareia (Kramer 2012: Lev. 23, Nr. 179) ve Capernaum (Loffreda 1979: 19, Nr. 18) örnekleriyle paralellikler taşımaktadır. 32, 33, 34 ve 35 katalog numaralı örnekler dudağın dışı belirgin biçimde taşması, kaidenin alçak tutulması (Kt. Nr. 34) gibi gerekçelerle geç örnekler olmalıdır. Özellikle 35 numaralı parça, üçgenleşen dolgun dudak yapısıyla Hayes LRP Form 9'a geçiş örneği olarak nitelendirilebilir. Söz konusu örneğin benzerleri Tocra (Boardman ve Hayes 1973: 115, Fig. 51, Nr. 2541),

Paphos (Giudice ve diğerleri 2001: 270, Fig. 5, B23), Xanthos (Hayes 1972: 374, 2. 9), Berytus (Reynolds 2011b: 212, Fig. 4, Nr. 52), Bat-Galim (Oren-Paskal 2008: 34, Fig. 1. Nr. 9), Jalame (Johnson 1988: 157, Fig. 7-12, Nr. 223-234), Capernaum (Loffreda 1979: 19, Nr. 16-17, 23) ve Limyra’da (Marksteiner ve diğerleri 2007: Lev. 11, Nr. 9) tespit edilmiştir. Formun tarihlendirilmesinde Atina ve Abu Mena depozitleri önemli rol oynar (Hayes 1972: 375). Hayes, bu merkezlerdeki depozit tarihlerinden hareketle bu kâselerin 5. yüzyıl ikinci yarısından itibaren görüldüğünü, 6. yüzyıl ikinci ya da üçüncü çeyreğinde ise yerini Hayes LRP Form 9’a bıraktığını belirtmektedir (Hayes 1972: 375-376; Williams 1989: 30; Reynolds 2012: 57 vd.). H. Meyza, Hayes’in form için getirdiği kronoloji önerisini Paphos, Horvat Sumaqa, Salamis, Caesarea Maritima ve Berytus depozitlerinden gelen veriler üzerinden doğrulamıştır (Meyza 2007: 53). Arykanda örnekleri yalnızca yangın sonrasında tarihli depozitlerde Geç Roma D Üretimi Meyza H6, Meyza H8, Meyza H11, Meyza K4, Afrika Üretimi Hayes LRP Form 91B, Levant Üretimi LRA-4/A2 amphorası ve Kıbrıs-Kilikya Üretimi LRA-1B amphorası gibi tarihleiyici parçalarla beraber ele geçmiştir. Mevcut veriler Arykanda örneklerinin Hayes, Meyza ve Reynolds tarafından önerilen kronolojiye uygun olarak, 450-525/550 (Evre 2A) arasında kullanılmış olduğunu ortaya koyar.



Harita 10: Arykanda Hayes LRP Form 2'lere benzer örneklerin ele geçtiği merkezler (ArcGIS)

4.1.3.4. Meyza H6; Hayes LRP Form 6

(Kt. Nr. 36-38)

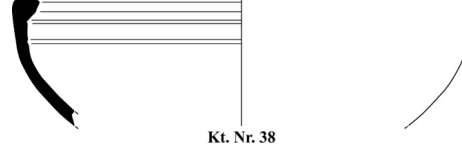

Hayes LRP Form 6 ağzı yuvarlaklaştırılmış, iç ya da dış kısımda memecik yapan, ağız altında bir ya da iki sıra yivlendirilmiş, alçak halka kaideli derin kâse ve çanak formudur. Formun bezek repertuarı, gövde dış yüzeyi üzerinde iki sıra bant şeklindeki rulet bezemelerden müteşekkildir. Bu bezemeler nadiren diğer yivlerle birbirinden ayrılmaktadır (Fırat 1999: 48).⁷²

Söz konusu kâseler Geç Roma D Üretimleri arasında nadir görülür (Hayes 1972: 377; Fırat 1999: 46). Bunlar literatürde ilk kez F. O. Waagé tarafından yayınlanmış ve 960 numaralı örnek olarak not edilmiştir (Waagé 1948: 57, Lev. 11, Nr. 960). Hayes 1972 yılında bu kâseleri Auja el Hafir buluntuları arasında belirlenmiş ve Form 6 olarak adlandırılmıştır. 2007 yılındaki çalışmasında H. Meyza, Paphos'ta ele geçen örneklerden hareketle formun H6-A ve H6-B olmak üzere iki alt tipini belirlemiştir. Buna göre Meyza H6-A'ların ağız çapı 30-35 cm aralığında ölçülmüştür. Meyza H6-B'ler ise 13,5-20 cm aralığında formun küçük versiyonu olarak kabul edilmektedir. Bu alt tipin dudağı diğer örneklerle oranla daha kalınlaştırılmış ve topuz biçimi almıştır. Güney Anadolu yerleşimlerinde de görülen formun N. Fırat tarafından Perge'de çok sayıda varyantı belirlenmiştir (Fırat 1999: 47).

⁷² Geç Roma D üretimi kırmızı astarlı seramikler üzerine çalışan araştırmacılar, Hayes LRP Form 6 içerisinde ağız yapıları bakımından farklı örnekleri de aynı form başlığı altında değerlendirmişlerdir. Bu bakımdan biz de çalışmamızda forma ait olduğunu düşündüğümüz parçaları literatürle uyumlu olması bakımından aynı başlık altında incelemiş bulunuyoruz. Formun çeşitlemeleri ve detaylı tanımlamaları için ayrıca bkz. Hayes 1972: 377; Hayes 1980: 547; Fırat 1999: 46-48; Meyza 2007: 57.

Arykanda Geç Antik Dönem Mahallesi Geç Roma D Üretimleri arasında 6 örnek Hayes LRP Form 6 olarak tanımlanmıştır. Bunlardan sağlıklı profil veren 3 parça kataloğa dâhil edilmiştir (Kt. Nr. 36-38, Lev. 12). Arykanda Hayes LRP Form 6 buluntularının ağız çapları 17,6 ile 24 cm arasında değişmektedir. 36 numaralı parçanın ağız formunun karakteristiğini yansıtmamaktadır. Ancak ağız altındaki yivler ve gövdedeki rulet bezemeler formun Meyza H6 varyantı olduğuna işaret etmektedir. 37 ve 38 numaralı parçalar derin kâse formları olarak tasarlanmıştır. Mevcut örnekler literatürde Perge'deki varyantlar ile (Fırat 1999: Lev. 55, Nr. 213, Lev. 56, Nr. 216, Lev. 64, Kt. Nr. 261) Alexandria (Meyza 2007: Lev. 16. 3: Meyza 2000: 521, Fig. 8. 1) ve Anemurion'da (Williams 1989: Fig. 17, Nr. 212) ele geçenlerle yakın benzerlik taşır.

H. Meyza Kourion Akropolisi, Paphos Garrison kampı (Giudice ve diğerleri 1993: 318) ve Kalavassos Kopetra'dan (Rautman 2003: 184, Fig. 5. 3, Nr. 38) gelen tarihleyici verilerden hareketle formu, 6. yüzyıl son çeyreği ile 7. yüzyıl üçüncü çeyreği arasına vermiştir (Meyza 2007: 57-58). Arykanda örneklerinin tamamı yangın sonrasına tarihlenen depozitlerde ele geçmiştir. Mevcut parçalar bu depozit içerisinde Geç Roma D Üretimi Meyza H2, Meyza H11, Meyza K4 ve Afrika Üretimi Hayes LRP Form 91b gibi formlarla beraber ele geçmiştir. Söz konusu buluntularla beraber değerlendirildiğinde, Arykanda örnekleri mahallenin en geç tarihli dış alım ürünleri olarak 6. yüzyılın son çeyreği ile 7. yüzyıl başları arasında (Evre 2B) kullanılmış görünmektedir.



Harita 11: Arykanda Hayes LRP Form 6'lara benzer örneklerin ele geçtiği merkezler (ArcGIS)

4.1.3.5. Meyza H7; Hayes LRP Form 7

(Kt. Nr. 39-40)

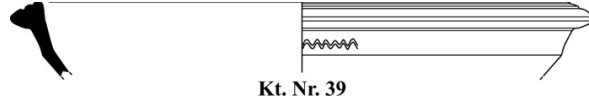

Hayes LRP Form 7 üzerinde yivler bulunan üçgenleştirilmiş kalın ağızlı geniş çanaktır. İki yatay kulbu bulunan formun bezek repertuarı içerisinde kazıma çizgi ile yapılan dalga bezekler yaygındır. Bunlar tek sıra olabildiği gibi bazen birden fazla sayıda da uygulanmaktadır. Söz konusu çanak formu üzerinde nadiren rulet bezekler de not edilmiştir (Hayes 1972: 377-379).

Geç Roma D Üretimleri arasında yaygın olarak kullanılan bu çanaklar ilk kez Apolloni'de Hayes tarafından tanımlanmıştır. Hayes form gelişimini net olarak belirlememiş olmakla beraber, erken örneklerini Hayes LRP Form 2 ile benzer bulmuştur. Ayrıca bunların Salamis'te ele geçen bir örnekten hareketle, Hayes LRP Form 10'un öncüsü olabileceğini ifade etmiştir (Hayes 1972: 377-379; Hayes 1980: 529; Meyza 2007: 58).

Arykanda'da bu çanaklar 6 örnekle temsil edilmektedir. Bunlar arasından sağlıklı profil veren 2 parça kataloğa alınmıştır (**Kt. Nr. 39-40, Lev. 13**). Bunların ağız çapları 32 ile 34 cm aralığında ölçülmüştür. Kataloğa alınan örneklerin literatürde yakın benzerleri Atina (Hayes 2008a: Fig. 42, 1423), Saraçhane (Hayes 1992: Fig. 41, Nr. 72; Harrison ve diğerleri 1968: 210, Nr. 72), Paphos (Hayes 2003: 510, Fig. 34, Nr. 355-356; Hayes 1991: Fig. 72, Nr. 14), Perge (Fırat 1999: Lev. 65, Nr. 263), Patara (Şen 2017: Lev. 23-24, Nr. 249-262), Kalavastos-Kopetra (Rautman 2003: 104, Fig. 3. 41. II-16-1) ve Pednelissos'ta (Jackson ve diğerleri 2012: 101, Fig. 12. 2) tespit edilmiştir.

H. Meyza, Hayes'in 6. yüzyıl ikinci yarısı ile 7. yüzyıl arasına tarihlemiş olduğu formu (Hayes 1972: 379) Jalame (Johnson 1988: 159, Fig. 7-14, Nr. 252-261), Horvat Sumaqa ve Paphos depozitleri aracılığıyla 5. yüzyıl ikinci yarısı ile 6. yüzyıl son çeyreği arasına çekmiştir (Meyza 2007: 58; Johnson 1988: 159). Arykanda örnekleri de yangın sonrası tabakalarda Geç Roma D Üretimi Meyza H2, Meyza H9 ve Kıbrıs-Kilikya Üretimi LRA-1B amphoralarıyla beraber ele geçmiştir. Bu verilerden hareketle Arykanda örneklerini Meyza'nın tarihleme önerisine uygun olarak 450 ile 600 arasına (Evre 2A ve Evre 2B) tarihlenmek mümkündür.



Harita 12: Arykanda Hayes LRP Form 7'lere benzer örneklerin ele geçtiği merkezler (ArcGIS)

4.1.3.6. Meyza H8; Hayes LRP Form 8

(Kt. Nr. 41-50)

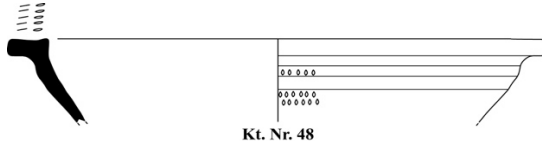

Hayes LRP Form 8 dışa çekik geniş ağızlı, dışa çekik gövdeli geniş tabak formudur (Hayes 1972: 379). Form ilk kez F. O. Waagé tarafından yayınlanmıştır (Waagé 1948: 53, Nr. 920). J. W. Hayes forma ait örnekleri Xanthos ve Kyrenaica buluntuları arasında tespit etmiş ve Form 8 olarak adlandırmıştır (Hayes 1972: 379). Araştırmacı 1980 yılında Levant sahili'ndeki Shavei Zion'dan bu gruba iki örnek daha eklemiş ve formu daha açık bir biçimde tanımlama ve tarihleme imkânı bulmuştur (Hayes 1980: 529). H. Meyza 2007 yılında Paphos'ta formun H8A ve H8B olmak üzere iki alt tipini belirlemiştir. Buna göre, Meyza H8A kalınlaştırılmış bir ağıza, ağız dış kısmında ise bir yive sahiptir. Bu alt tipin alçak tutulmuş halka kaidesi olduğu anlaşılmıştır. H8A'lar genellikle bezemesiz yapılmıştır. Meyza H8-B ise formsal açıdan, H8A'ya nazaran ince cidârlı, geniş

ağızlı ve yüksek kaideli olarak tanımlanmıştır. Bu alt tipin gövde dış yüzünde ve dudak altında rulet bezeme tipiktir (Meyza 2007: 60-61).

Arykanda'da toplamda 42 parça tespit edilmiştir (Kt. Nr. 41-50, Lev. 13-14). Bunlar arasında 11 parça Meyza H8-A, 31 parça ise Meyza H8-B alt tipinde tanımlanmıştır. Meyza H8-A'lar katalogta dört örnekle (Kt. Nr. 41-44), Meyza H8-B ise altı örnekle temsil edilmektedir (Kt. Nr. 45-50). Söz konusu örnekler dışa çekik geniş ağızlı ve kalın cidârlı bir yapıya sahiptir. Üzerlerinde herhangi bir bezeme tespit edilmemiştir. Arykanda Meyza H8-A örneklerinin ağız çapları 13,8 ile 32 cm aralığında değişmektedir. Meyza H8-B'lerin ağız çapları ise 19,6 ile 29,4 cm aralığında değişmektedir. Mevcut parçalar arasında yalnızca 42 numaralı parçanın dudak dış kısmı yivlendirilmiştir. Meyza H8-B alt tipi bu formun en yoğun buluntu grubunu oluşturmaktadır.

Arykanda örneklerinin literatürde yakın benzerleri Lykia bölgesinde Patara'da (Şen 2017: Lev. 25-26, Nr. 263-275) tespit edilmiştir. Bölge dışındaki benzerler ise Pamphylia'da Pednelissos (Kenkel 2007: 139, Fig. 7, Nr. 1-2; Jackson ve diğerleri 2012: 102-103, Fig. 13, Nr. 1-6), Kıbrıs'ta Paphos (Meyza 2007: 60) ve Kalavastos-Kopetra'da (Rautman 2003: 180, Fig. 5. 1, Nr. 14-16), Levant bölgesinde ise Shavei Zion'da (Prausnitz 1967: 42, Fig. 13, Nr. 1-4) belirlenmiştir. H. Meyza'ya göre Paphos ve Horvat Sumaqa'dan gelen veriler H8-A'nın, 5. yüzyıl ilk çeyreği ile son çeyreği arasında kullanım gördüğünü kanıtlar (Meyza 2007: 60). H8-B alt tipi ise Paphos, Meron, Alexandria, Kalavastos-Kopetra, Shavei Zion gibi yerleşimlerden gelen bulgular aracılığıyla 6. yüzyıl ilk çeyreği ile 7. yüzyıl ilk çeyreği arasında kullanılmış görünmektedir (Meyza 2007: 60-61). Mevcut tarihleme önerileri ve Arykanda depozitleri ışığında Arykanda Meyza H8-A örnekleri 425-450 (Evre 1B), yangın sonrası depozitlerde ele geçen H8-B'ler ise 450-525/550 arasına (Evre 2A) tarihlenmelidir.



Harita 13: Arykanda Hayes LRP Form 8'lere benzer örneklerin ele geçtiği merkezler (ArcGIS)

4.1.3.7. Hayes LRP Form 9A

(Kt. Nr. 51)

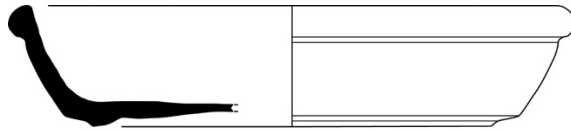

Kt. Nr. 51

Hayes LRP Form 9 dışa taşkın, dolgun yapıda yuvarlak ağızlı ve alçak çıkıntılı kaideli kâse formudur. F. O. Waagé bu kâseleri 1948 yılındaki çalışmasında 931 numaralı örnek olarak tespit etmiştir (Waagé 1948: 53, Nr. 931). Hayes söz konusu formu Geç Roma D Seramikleri içerisinde Form 9 olarak adlandırmıştır (Hayes 1972: 379). Hayes Form 9'ları, tipolojik özelliklerinden hareketle, Form 2'nin ardılı olarak nitelemiş, ağız ve kaide yapılarındaki farklılıklardan hareketle, A, B ve C olmak üzere üç alt tipini belirlemiştir. Buna göre erken örneklerin ağız kenarında herhangi bir yiv görülmez ve kaide alçak çıkıntı şeklindedir. Hayes LRP Form 9A'ların en erken örneklerinde ağızda herhangi bir içbükey kıvrım görülmez. Hayes LRP Form 9B ise bir önceki tipten dibinin düz olması ve ağzın içbükey yapısıyla ayrılmaktadır. Hayes, ağız üzerinde iki sıra yiv bulunan örnekleri ise Hayes LRP Form 9C olarak nitelemiştir. 9C'nin geniş versiyonları

Hayes LRP Form 10 örnekleriyle benzer bulunmaktadır. Bu kâselerin bezeme repertuarında rulet bezemeler standarttır. Geç örneklerde ise ağızda kazıma dalga çizgiler görülür.

Arykanda'da 4 örnek tanımlanmış, bunlar arasından sağlıklı profil veren tek örnek kataloğa dahil edilmiştir (**Kt. Nr. 51, Lev. 14, 131**). Mevcut parçaların ağız çapları 18 cm ile 27 cm aralığında ölçülmüştür. Dolgun, yuvarlak ağız yapısı, kalın cidârlı gövdesi ve alçak kaidesiyle, mevcut örnek Hayes LRP Form 9A alt tipi içerisine alınmalıdır. Ağızın içbükey kıvrımlı olmaması, söz konusunu örneğin Hayes LRP Form 9A'nın erken örneklerinden olduğunu düşündürmektedir. Kataloğa alınan parçanın literatürde yakın benzerleri Pednelissos (Kenkel 2007: 139, Fig. 7, Nr. 3-6), Kalavastos-Kopetra (Rautman 2003: 182, Fig. 5. 2, Nr. 17) ve Gush Halav'da (Meyers ve diğerleri 1990: 229, Nr. 29) tespit edilmiştir. Ayrıca mevcut parçanın gövde dönüşü Jalame örnekleriyle benzer bulunmaktadır (Johnson 1988: 167, Fig. 7. 15). J. W. Hayes Abu Mena, Antiocheia ad Orontes, Khios Emporio ve Salamis depozitlerinden hareketle Form 9A'yı 6. yüzyıl ikinci yarısı ile sonuna, Hayes LRP Form 9B ve Hayes LRP Form 9C'yi ise 6. yüzyıl son çeyreği ile 7. yüzyıl sonuna tarihlemektedir (Hayes 1972: 382). Arykanda Form 9A örneği, yangın sonrasına ait 73 numaralı depozit içerisinde ele geçmiş olup 525/550-600 arasına (Evre 2B) tarihlenmelidir.



Harita 14: Arykanda Hayes LRP Form 9A'lara benzer örneklerin ele geçtiği merkezler (ArcGIS)

4.1.3.8. Meyza K1; Hayes Jerusalem Corpus Geç Hibrit H1/2

(Kt. Nr. 52-56)

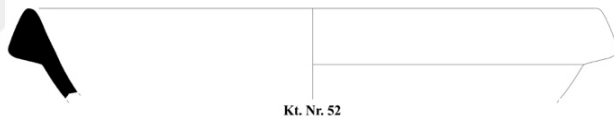

Meyza K1 dışa taşkın dolgun, üçgen ağızlı ve dışa eğik derin gövdeli kâse formudur. Ağız iç kısmı gövdeyle, dik bir açıyla ve düz olarak bağlanır. Derin gövde, kaideye geçişte keskin bir profil gösterir. Ağız hafif içbükey kavislendiği örnekler de mevcuttur. Form alçak halka kaidelidir. Meyza K1'ler genellikle bezemesiz yapılmakla beraber, bazı örneklerde gövde dışında rulet bezeme gözlendiği not edilmiştir (Meyza 2007: 51).

F. O. Waagé bu kâseleri yayınlayan ilk araştırmacıdır (Waagé 1948: 53). J. W. Hayes ise söz konusu formu Jerusalem buluntuları arasında Geç Hibrit H1/2 olarak nitelemiştir (Hayes 1985: 417, Fig. 65, Nr. 3-4). 2000 yılında Kourion buluntularını yayınlayan H. Meyza formu K1 adıyla ayrı bir form olarak

gruplamıştır (Meyza 2000: 511, Fig. 1: Meyza 2007: 50).⁷³ Meyza Hayes'in belirlediği formlar için yeni alt tipler belirlemiş ve söz konusu tipolojiyi geliştirmiştir. Araştırmacı formun Kıbrıs ve Levant bölgesi yerleşimlerinde yoğun olarak görüldüğünü, Anadolu'da ise yalnızca Antiocheia ad Orontes'te tespit edildiğini aktarmaktadır (Meyza 2007: 51). Ancak Arykanda, Limyra (Marksteiner ve diğerleri 2007: Lev. 11, Nr. 14) Pednelissos (Jackson ve diğerleri 2012: 106, Fig. 17), Patara (Şen 2007: 114 vd.) ve Myra St. Nicholas Kilisesi (Kaya 2007: Kt. Nr. 168-69, Lev. 42) buluntuları K1 formunun Lykia ve Pamphylia'da da yaygın olarak kullanıldığına işaret etmektedir.

Arykanda Geç Antik Dönem Mahallesi depozitlerinde toplamda 11 parça tespit edilmiştir. Mevcut örneklerden sağlıklı profil sağlayan 5 örnek kataloğa dâhil edilmiştir (**Kt. Nr. 52-56, Lev. 14**). Arykanda örneklerinin ağız çapları 13,4 ile 27,4 cm aralığında değişir. Meyza K1'ler, Geç Hibrit H1/2 ve Hayes LRP Form 9'dan, dolgun yapılı, üçgen ağızlı olması ve ağız-gövde geçişi üzerinde yiv bulunması gibi sebeplerle ayrılmaktadır.⁷⁴ Dudağın dış yüzündeki üçgenin projeksiyon noktası Hayes LRP Form 9'lardan farklı olarak merkezde tutulmuştur. Mevcut parçalarda ağızın gövde ile birleştiği kısımda yivler yer alır.

Arykanda örnekleri Jerusalem (Hayes 1985: 417, Fig. 65, Nr. 4), Paphos (Meyza 2007: Lev. 7, Nr. 7), Myra-St. Nicholas Kilisesi (Kaya 2007: 80, K20D), Kelenderis (Tekocak 2007: Lev. 2, 29, 30), Perge (Fırat 1999: Lev. 87, Nr. 371), Ashkelon (Johnson 2008a: 60, Nr. 184), Kalavassos-Kopetra (Rautman 2003: 182, Fig. 5. 2, Nr. 18), Limyra (Marksteiner ve diğerleri 2007: Lev. 11, Nr. 14), Pednelissos (Jackson ve diğerleri 2012: 106, Fig. 17, Nr. 1), Patara (Şen 2017: Lev. 27, Nr. 278) ve Jalame'de (Johnson 1988: 162, Fig. 7-16, Nr. 280, 284, 293, 295, 299) tespit edilmiştir. H. Meyza Kourion, Paphos, Capernaum ve Kellia depozitlerinden elde edilen kesin tarihleyici veriler aracılığıyla formu 4. yüzyıl

⁷³ Meyza'nın tanımlamış olduğu K1, K1/K3, K4 formları, Hayes'in Hayes LRP Form 9A, 9B, 9C ve 10A formlarının güncellenmesi olarak görülmelidir.

⁷⁴ Hayes Hayes LRP Form 9A ve Hayes LRP Form 9B örneklerinde ağızların yivsiz olduğunu aktarmaktadır. Bkz. Hayes 1972: 379-380.

sonu ile 5. yüzyıl ikinci çeyreği arasına vermektedir (Meyza 2007: 50-51).⁷⁵ Arykanda'da ele geçen K1'ler yangın tabakalarında ele geçmiştir. Depozitlerden elde edilen tarihleyici verilerden hareketle Arykanda K1 örnekleri 425-450 arasına (Evre 1B) tarihlendirmek mümkündür.



Harita 15: Arykanda Meyza K1'lere benzer örneklerin ele geçtiği merkezler (ArcGIS)

⁷⁵ Capernaum depozitleri ve buluntuları için bkz. Loffreda 1970: 61-115; Loffreda 1972: 5-29; Loffreda 1979: 215-220; Loffreda 1982: 409-426; Loffreda 1984: 357-370. Kellia için bkz. Egloff 1977: 65-79.

4.1.3.9. Meyza K1/K3; Hayes LRP Form 9A Varyant

(Kt. Nr. 57-65)

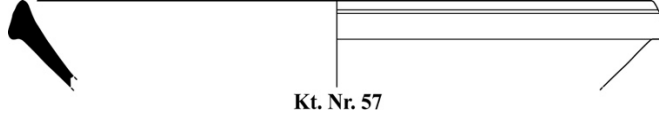

Meyza K1/K3 formu dışa taşkın, üçgen ağızlı, ağız iç kısmı içbükey kıvrımlı, düz dipli ya da halka kaideli kâse formudur. H. Meyza Paphos buluntuları arasında belirlemiş ve bunları K1 ile K3 arasında bir geçiş formu olarak nitelemiştir (Meyza 2007: 65). Meyza K1/K3, morfolojik özellikleri bakımından Hayes LRP Form 9-A'nın varyantları olarak görülebilir. Bunlar K1 formundan üçgen yapılı ağzın hacim kaybetmesi, projeksiyon noktasının dudağın ortasından, dudak altına inmesi ve formun daha yayvanlaşması gibi özelliklerle ayrılmaktadır (Meyza 2007: 66).

Bu bilgilerden hareketle, Arykanda buluntuları arasında 12 parça Meyza K1/K3 olarak tanımlanmıştır. Bunlar arasından sağlıklı profil veren ve çeşitliliği yansıtan 9 örnek kataloğa dâhil edilmiştir (Kt. Nr. 57-65, Lev. 14-15). Söz konusu örnekler dudağın üçgen yapısındaki hacim kaybı, içbükey kavisli yapısı ile Meyza K1'den ayrılmıştır. K1'lerde ağzın gövdeyle birleştiği yerde görülen yiv, K1/K3'te devam etmektedir. Arykanda'da 59 numaralı parça aracılığıyla formun alçak, halka bir kaidesi bulunduğu anlaşılmıştır. Bu buluntular içerisinde tek bezemeli örnek, gövde üzerindeki rulet dizileri ile 61 numaralı örnek olmuştur. 57 ve 62 numaralı parçaların dudak dışında yer alan yivler normalde Meyza K4-A/Hayes LRP Form 9C özelliğidir (Meyza 2007: 69; Hayes 1972: 379). Ancak bunların dudak yapıları K4A/Hayes LRP Form 9C ile benzer değildir. Bu bakımdan söz konusu örnekler K1/K3 formu için varyant olarak nitelendirilebilir. Dudak yapılarındaki bu durum Perge buluntularıyla yakın benzerlik taşır (Fırat 1999: Lev. 83, Kt. Nr. 351; Lev. 87, Kt. Nr. 375).

Arykanda buluntularının literatürde paralel örnekleri Paphos (Meyza 2007: Lev. 7, Nr. 1; Lev. 8, 1; Lev. 9, 7), Perge (Fırat 1999: Lev. 85, Nr. 360; Lev. 86, Nr. 370, Lev. 88, Nr. 378; Lev. 91, Nr. 391; Fırat 2003: 129, Abb. 3, Kt. Nr. 22),

Pednelissos (Kenkel 2007: Fig. 7, Nr. 3; Jackson ve diğeri 2012: 106, Fig. 17. 1), Kelenderis (Tekocak 2007: Lev. 1, 17, Lev. 2, Nr. 29-30), Jerusalem (Hayes 1985: Fig. 417, Nr. 3), Kyaneai (Yılmaz 2008: Lev. 68, Nr. 81), Limyra (Marksteiner ve diğeri 2007: Lev. 11, Nr. 16) ve Jalame'de (Johnson 1988: 161, Fig. 7-15, Nr. 266) görülmektedir.

Paphos ve Jalame buluntuları ile bu geçiş formu 5 ve 6. yüzyıllar arasına tarihlendirilmiştir (Meyza 2007: 65; Johnson 1988: 161). Arykanda depozitleri, formu daha spesifik tarihlendirmeye olanak tanıyan değerli veriler sunmaktadır. 57 numaralı kâse hariç tüm Meyza K1/K3 buluntuları yangın depozitlerinde ele geçmiştir. Mevcut depozit verileri sayesinde Arykanda Meyza K1/K3 örneklerini 5. yüzyıl ikinci çeyreğine (Evre 1B) tarihlendirmek mümkündür.



Harita 16: Arykanda Meyza K1/K3'lere benzer örneklerin ele geçtiği merkezler (ArcGIS)

4.1.3.10. Meyza K3; Hayes LRP Form 9A-9B

(Kt. Nr. 66-67)

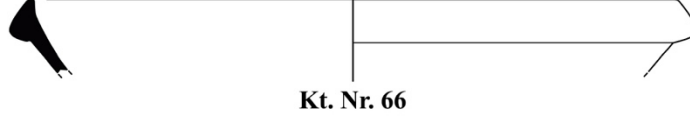

Meyza K3 belirgin içbükey ağızlı ve düz kaideli sığ kâse formudur. Dudak gövdeden, K1 ve K1/K3 formlarından farklı olarak, oldukça belirgin biçimde ayrılır. Söz konusu formun kaidesi alçak bir çıkıntı şeklinde ve düz tutulmuştur. Bu kâselerin bazı örneklerinde, dudak dış yüzünde kazıma dalga bezek gözlenmiştir. Ayrıca gövde dış yüzünde rulet bezemeler standart bezek repertuarında bulunmaktadır.

F. O. Waagé 1948 yılında bu tip kâseleri Antiocheia ad Orontes'te tespit etmiştir (Waagé 1948: 53, Nr. 931). J. W. Hayes çalışmasında formun erken örneklerini Hayes LRP Form 9A, geç örneklerini ise Hayes LRP Form 9B olarak gruplamıştır (Hayes 1972: 379). H. Meyza da Paphos çalışmasında bu alt tipleri K3-A ve K3-B olarak ikiye ayırır. Buna göre K3-A formunda dudak içbükey eğimli ve kısa tutulmuştur. Kaidesi düz ancak hafif çıkıntılıdır. K3-B ise önceki tipe göre gövdeden daha belirgin biçimde ayrılan, uzamış ve daha içbükey bir dudağa sahiptir. Bu tipte kaide çıkıntısı ortadan kalkmıştır.

Arykanda Geç Roma D'ler arasında 4 parça Meyza K3 olarak tanımlanmış ve sağlıklı profil veren 2 parça kataloğa alınmıştır (**Kt. Nr. 66-67, Lev. 15**). Arykanda örneklerinin ağız çapları 26 cm ile 35 cm aralığında değişmektedir. 66 numaralı parça, hafif içbükey kıvrımlı kısa bir ağıza sahiptir. Üzerinde herhangi bir bezeme tespit edilmemiştir. Bu özelliklerinden hareketle söz konusu örnek Meyza K3-A alt tipinde değerlendirilebilir. 67 numaralı ise daha içbükey, gövdeden bağımsız ve uzamış ağızlıdır. Mevcut parça bu sebeplerle formun geç örneği olarak Meyza K3-B içerisine alınabilir.

Arykanda örneklerinin yakın benzerleri Paphos (Meyza 2007: Lev. 9. 1), Perge (Fırat 1999: Lev. 91, Nr. 391), Pednelissos (Jackson ve diğerleri 2012: 106, Fig.

17. 2), Diokaisareia (Kramer 2012: Lev. 23, Nr. 180), Anemurion (Williams 1989: Fig. 12, Nr. 169), Kalavassos-Kopetra (Rautman 2003: 182, Fig. 5. 2. Nr. 19), Berytus (Reynolds 2011b: 217, Fig. 8, Nr. 126), Limyra (Marksteiner ve Yener-Marksteiner 2009: Lev. 1, Nr. 9), Kourion (Hayes 2007: 466, Fig. 14. 10, J4), Dor ve (Barkan ve diğeri 2013: 120, Fig. 4) Kyaneai'da (Yılmaz 2008: Lev. 68, Nr. 88) belirlenmiştir.

H. Meyza formu Capernaum, Paphos, Ras Ibn Hani, Gush Halav ve Shavei Zion depozitlerindeki tarihleyici verilerden hareketle 530-540 ile 680 arasına tarihlendirmiştir (Meyza 2007: 64). Arykanda buluntuları da bu hipotezle uyumlu olup, söz konusu parçaları 525/550-600 arasına (Evre 2B) tarihlendirmek mümkündür.



Harita 17: Arykanda Meyza K3'lere benzer örneklerin ele geçtiği merkezler (ArcGIS)

4.1.3.11. Meyza K4; Hayes LRP Form 9-C/10-A

(Kt. Nr. 68-69)

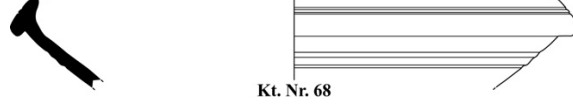

Meyza K4 belirgin, çekiç biçiminde içbükey ağızlı çanak formudur. Ağızın daha içbükey tutulması, üzerinde iki sıra yivli olması ve gövdenin daha derin bulunması, formu Meyza K3'ten ayıran temel özelliklerdir. Forma ait örneklerde Meyza K3'lere benzer biçimde düz bir dip tespit edilmiştir (Meyza 2007: 69-70).

Form ilk kez F. O. Waagé tarafından 970 numaralı örnek olarak tanımlanmıştır (Waagé 1948: 53, Nr. 970). Bu örnek 931 numaralı parça ile beraber Hayes tarafından Hayes LRP Form 9 başlığı altında değerlendirilmiştir. Hayes dudağı yivli olanları Hayes LRP Form 9C olarak en geç alt tip olarak belirlemiş, dudağı yivli olanların geniş versiyonlarını ise Hayes LRP Form 10 olarak ayırmıştır (Hayes 1972: 381). H. Meyza ise bu grubu K4-A ve K4-B olmak üzere iki alt tipe ayırır. Böylelikle araştırmacı Hayes'in Hayes LRP Form 9C'si ile Hayes LRP Form 10-A'sını aynı formun farklı çaplardaki alt tipleri olarak değerlendirmiştir. Meyza 30 cm'den küçük ağız çaplı örnekleri K4-A, daha büyükleri ise K4-B olarak ayırmaktadır (Meyza 2007: 68).

Arykanda'da 2 örnek ağızların içbükey yapısı, yivleri ve ağız çaplarından hareketle Meyza K4-A olarak tanımlanmış ve kataloğa dâhil edilmiştir (**Kt. Nr. 68-69, Lev. 16**). Ağız çapları 23 ile 28 cm aralığında değişen parçalar üzerinde bir bezeme gözlenmemiştir. 68 numaralı parça ağızın gövdeden bağımsız olması ve dudaktaki yivleri ile Perge (Fırat 1999: Lev. 92, Nr. 399-400), Kalavastos-Kopetra (Rautman ve diğerleri 1993: 236, Fig. 2. Nr. 7) ve Ashkelon (Johnson 2008a: 58, Nr. 177) örnekleriyle yakın benzerlik taşır. 69 numaralı parça ise bir önceki örneğe oranla, dudağın alt projeksiyon noktası gövdeye daha yakın bir açıyla bağlanmıştır. 69 numaralı parçanın dudak yapısına benzer Meyza K4/H9-C buluntuları Paphos (Giudice ve diğerleri 2000: 277, Fig. 7. B44), Perge (Fırat 1999: Lev. 91, Nr. 394), Kalavastos-Kopetra (Rautman 2003: 182, Fig. 5. 2, Nr. 25, 140, Fig. 3. 67, VI-11-2), Kelenderis (Tekocak 2007: 25, Lev. 2, Nr. 22-23),

Tocra (Boardman ve Hayes 1973: 115, Fig. 51, Nr. 2542), Casearea Maritima (Levine ve Metzer 1986: 136, Fig. 2, Nr. 5) ve Anemurion'da (Williams 1989: Fig. 13, Nr. 175) görülür. H. Meyza K4-A alt tipini, Ramat Rahel ve Capernaum depozitlerindeki tarihleyici veriler ışığında 540-650 aralığına tarihlemiştir (Meyza 2007: 69). Arykanda'da söz konusu K4 parçalarının da ele geçtiği mahallenin kuzey doğu sektörlerindeki depozitlerde ele geçen en geç sikke imparator Maurikius Tiberius dönemine aittir (Bayburtluoğlu ve Tekinalp 2012: 17). Bu terminustan hareketle Arykanda Meyza K4-A örnekleri en geç 6. yüzyıl sonu ile 7. yüzyıl ilk çeyreğine (Evre 2B) tarihlendirilmelidir.



Harita 18: Arykanda Meyza K4'lere benzer örneklerin ele geçtiği merkezler (ArcGIS)

4.1.1.12. *Perge Form 2; Hayes LRP Form 9; Taylor Form 10*

(Kt. Nr. 70)

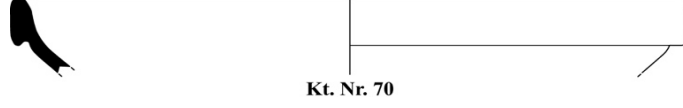

Perge Form 2 dudağı kanca şeklinde aşağı sarkan, halka kaideli kâse formudur. Bu kâselerin gövde ya da dudak dış yüzü üzerinde kazıma çizgi ile özensiz rulet sıraları, bezek repertuarını oluşturmaktadır. Joan du Plat Taylor, bu formu Kıbrıs'taki Ayios Philon (Karpaz) buluntuları arasında tespit etmiş ve bunları Hayes LRP Form 10 başlığı altında değerlendirilmiştir (Taylor 1981: 220). N. Fırat 1999 yılındaki doktora çalışmasında Perge'de morfolojik bakımdan bu gruba giren birçok örnek tespit etmiştir. Fırat, içe dönük ağızlı olmayan ve dudak üzeri yivsiz olarak yapılmış bu örnekleri Hayes LRP Form 10 başlığı altında değerlendirmenin yanlış olduğunu ve bunların Hayes LRP Form 9'un bir çeşitlemesi olarak değerlendirilmesi gerektiğini not etmiştir. Araştırmacı Perge örneklerinin hamur ve astar özellikleri ve buluntu çeşitliliği sebebiyle, bunların yerel üretim olduğu kanaatindedir (Fırat 1999: 61-62).

Arykanda'da söz konusu özellikleri gösteren tek örnek ele geçmiştir (Kt. Nr. 70, Lev. 16, 134). Bezemesiz olan mevcut parçanın ağız çapı 29 cm olarak ölçülmüştür. Arykanda örneğinin literatürde yakın benzerleri, Perge'nin yerel üretimleri arasında (Fırat 1999: Lev. 109, Nr. 476) ve Ayios Philon'da (Taylor 1981: 220) belirlenmiş ve söz konusu parça 7. yüzyıl ilk çeyreğine (Evre 2B) tarihlendirilmiştir.



Harita 19: Perge Form 2'lere benzer örneklerin ele geçtiği merkezler (ArcGIS)

4.1.1.13. Meyza K6

(Kt. Nr. 71)

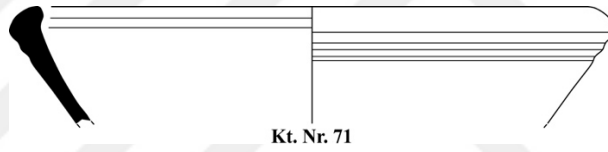

Meyza K6 içe dönük ağızlı, derin gövdeli kâse ve çanak formudur. Geç Roma D üretimleri arasında nadir görülen formlardan biridir. H. Meyza formun, K6-A, K6-B ve K6-C olmak üzere üç alt tipini belirlemiştir. Meyza K6-A alt tipini Kıbrıs Sigillataları Form P12'ye oldukça benzer bulmaktadır. Cidâr ve ağız kalınlığı diğer iki alt tipten daha ince tutulmuş ve daha özenli çekilmiştir. Meyza K6-B, ilk alt tipe oranla daha büyük ağız çaplı kâse ve çanaklardan müteşekkildir. Meyza'ya göre K6-C'nin Geç Roma D üretimleriyle ilintisi şüphelidir. Bu grup oldukça geniş ve ağır çanak formlarından oluşmaktadır. Bunların dudak altında iki yatay kulbu bulunur. Bu alt tipe ait tüm örneklerde astarın devetüyü renginde olduğu not edilmiştir (Meyza 2007: 77-78).

Arykanda'da Meyza K6 formuna ait tek örnek tespit edilmiştir (**Kt. Nr. 71, Lev. 16, 102**). Mevcut örnek içbükey kıvrımlı, derin bir kâsedir. Gövde dışında iki sıra yiv görülen parçanın ağız çapı 35 cm olarak belirlenmiştir. Morfolojik özelliklerinden hareketle, Arykanda örneğini Meyza K6-B alt tipine dâhil etmek

mümkündür. Literatürde yakın benzeri Kıbrıs'taki Paphos'ta tespit edilmiştir (Meyza 2007: Lev. 14, Nr. 4-5). Doğu Akdeniz yerleşimlerinde nadir olarak bulunan Meyza K6'nın tarihlendirilmesi Jerusalem, Perge, Anemurion ve Paphos depozitleriyle mümkün olmuştur. Buna göre Meyza K6A ve Meyza K6C 6. yüzyılın sonu ile 7. yüzyıla tarihlenmektedir. K6B ise geç 4. yüzyıla tarihlendirilmektedir. Arykanda örneği ise 425-450'ye tarihlendirilen (Evre 1B) 38 numaralı yangın depozitinde ele geçmiştir.

4.1.3.14. *Catling P95; Anemurium Well-Form; Rodziewicz D6b*

(Kt. Nr. 72-74)



Well-form ağzı hafifçe kalınlaştırılmış, ağız iç kısmı yivli, geniş ve sığ tabaklardır. Kaide yapısı alçak halka ve düz dip olmak üzere çeşitlilik gösteren form genellikle bezemesizdir. Ancak nadiren gövde dış yüzünde kaba yapılmış rulet bezemeler de gözlenmediği not edilmiştir.

Form ilk kez H. W. Catling tarafından 1972 yılında Kıbrıs'taki Dhiorios buluntuları arasında tanımlanmıştır (Catling 1972: 9, Fig. 5, Nr. P95). Daha sonra M. Rodziewicz, Alexandria'da tespit ettiği bu tabakları D6 olarak adlandırmıştır (Rodziewicz 1976: Lev. 11, Fig. 31: Meyza 2007: 79). Ancak bu tabaklara literatürde adını veren yerleşim Anemurion olmuştur. C. Williams 1977 yılında yayınlamış olduğu kapalı bir kuyu depozitinde, J. W. Hayes tarafından sınıflandırılmamış bir form tespit etmiştir (Williams 1977: 178, Fig. 1, Nr. 2).⁷⁶ Anemurion'da çok sayıda ve çeşitlilikte ele geçmesi ve Hayes LRP Form 6'dan farklı morfolojik özellikler içermesi gibi nedenlerle literatürde *Well-form* adıyla kabul görmüştür. H. Meyza kaide yapılarındaki farklılıklardan yola çıkarak formun Well-form A ve Well-form B olmak üzere iki alt tipini belirlemiştir. Buna göre yüksek halka kaideli örnekler ilk alt tipte bulunmalıdır. Well-form B'e ye

⁷⁶ Hayes 1980 yılındaki ekinde bu grubu Form 6 içerisine dâhil etmiştir. Ayrıca bkz. Hayes 1980: 547.

dahil edilen örneklerin tümü düz diplidir. Ayrıca, bu tipin geç örneklerinde ağız iç kısmındaki yiv ortadan kalkmış görünür (Meyza 2007: 80).

Arykanda'da 3 örnek Well-form olarak tanımlanmıştır (Kt. Nr. 72-74, Lev. 16). Ağız içi hafif kalınlaştırılmış olan bu örnekler, ağız iç kısmında yiv bulunmamasından dolayı Well-form B alt grubunda olmalıdır. Mevcut örneklerin ağız çapları, 18,4 ile 28, 6 cm aralığında değişmektedir. Tümüyle korunmuş örnek ele geçmediğinden söz konusu parçaların kaide yapısı tespit edilememiştir. Mevcut örneklerde bezeme gözlenmemiştir. Arykanda Well Form parçalarının literatürde yakın benzerleri Perge (Fırat 1999: Lev. 102, Nr. 441), Pednelissos ve (Jackson ve diğerleri 2012: 107, Fig. 18, Nr. 8) Hierapolis'te (Cottica 2000: 53, Fig. 2, Nr. 12) belirlenmiştir. Anemurion'daki kuyu depoziti bu tabakların tarihlendirilmesinde en değerli tarihleyici verileri teşkil etmektedir. C. Williams sikkeler aracılığıyla bu grubu 631 ile 700 arasına tarihlemiştir (Williams 1977: 189). Ancak Dhiorios'ta ele geçen Well-form örnekleri formun kullanım tarihini 8. yüzyıl başlarına kadar uzatır (Catling 1972: 9). H. Meyza ise Alexandria, Paphos, Dhiorios ve Anemurion depozitlerinden hareketle formun 6. yüzyıl ilk çeyreğinden itibaren görüldüğünü aktarmaktadır. Arykanda'da Well-form buluntuları yangın sonrası depozitlerde ele geçmiştir. Söz konusu parçalar 6. yüzyıl son çeyreği ile 7. yüzyıl başına (Evre 2B) tarihlenmelidir.



Harita 20: Arykanda Well-Form'lara benzer örneklerin ele geçtiği merkezler (ArcGIS)

4.1.3.15. Meyza H11; Hayes LRP Form 11

(Kt. Nr. 75-90)

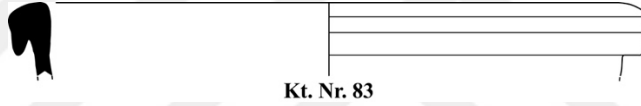

Hayes LRP Form H11 dışı katlanmış ağızlı ve dik gövdeli derin çanak formudur. Ağız altında karşılıklı iki yatay kulbu bulunan çanakların erken örnekleri alçak halka kaideli, geç örnekleri ise düz diplidir. Gövde dış yüzünde yiv sıraları form için tipik özelliklerdendir. Astar genellikle, sadece iç yüzde ve dudak dışına uygulanmıştır.

J. W. Hayes 1972 yılında yayınladığı çalışmasında bu çanakları da incelemiştir (Hayes 1972: 383). Araştırmacı Peyia, Shavei Zion ve Nicosia'da tespit edilen örneklerden hareketle, bunların erken (H11.1) ve geç tiplerini (H11.2) belirlemiştir. Buna göre, erken örneklerde ağız yuvarlatılmış ve düz tutulmuştur. Formun geç örneklerinde ise ağız dışı doğru kalınlaşmaktadır (Hayes 1972: 383; Hayes 1980: 529). H. Meyza, 2007 yılında yapmış olduğu çalışmada Kıbrıs'taki Paphos buluntularından hareketle, ağız yapılarındaki farklılıklarından yola çıkarak, L29/H11, H11A, H11B, H11C ve H11D olmak üzere beş alt tipini belirlemiş, ancak tipo-kronolojik (Meyza 2007: 72-74) bir gelişim tespit etmemiştir.

Bu formun tipolojik evrimi Berytus depozitleri aracılığıyla sağlıklı bir zemine oturmuştur. P. Reynolds Erken 5. yüzyıla tarihlenen depozitlerde formun dik yakalı, kalın dörtgen biçimli bir ağız olduğunu (Reynolds 2011b: 211, Fig. 3, Nr. 35-36), 5. yüzyıl üçüncü çeyreğinden itibaren dudak alt kısmının aşağıya doğru sarktığını (Reynolds 2011b: 211, Fig. 3, Nr. 37) ve yüzyıl sonunda ise dudak alt kısmının gövdeye yaklaştığını ifade etmektedir (Reynolds 2011b: 211, Fig. 3, Nr. 38-39). Formun gelişiminde, 6. yüzyıl ilk çeyreğinden itibaren ağız ve gövde bütünleşmiş (Reynolds 2011b: 214, Fig. 6, Nr. 92) ve 6. yüzyıl son çeyreği ile 7. yüzyıl başlarında gövdenin bir devamı şeklinde düzleşmiştir (Reynolds 2011b: 218, Fig. 9, Nr. 144: 221, Fig. 11, Nr. 177-178).

Arykanda'da toplamda 22 çanak tanımlanmıştır. Bunlar arasında sağlıklı profil veren ve formun çeşitliliğini yansıtan 16 parça kataloğa dâhil edilmiştir (**Kt. Nr. 75-90, Lev. 16-19**). Mevcut örneklerin ağız çapları, 26 ile 44 cm aralığında değişir. Arykanda H11 örnekleri arasında 75-80 numaralı örnekler yangın tabakalarında ele geçmiştir. Bu örnekler dışa katlanmış ağızlı ve dışa eğik gövdelidir. Arykanda H11 formlarının en erken örneklerinde (Kt. Nr. 75-77) ağız dışa çekiktir ve ağız üzeri hafif dışbükey meyillidir. Formun gelişiminde (Kt. Nr. 79-82) dudak giderek dışa katlanır ve dudak-gövde aralığı geniş açılı bir üçgen formu almıştır. Yangın sonrasına ait depozitlerden gelen H11 buluntularına bakıldığında (Kt. Nr. 83-90), dudakın giderek aşağı uzayıp sarktığı, dudak-gövde arasında dar açılı bir üçgen olduğu anlaşılmıştır (Kt. Nr. 83-84). Geç örneklerde ise ağız dıştan kalınlaştırılmıştır (Kt. Nr. 85-89). Bunlar arasında bazı örneklerin ağız iç kısımlarında bir yiv yer alır (Kt. Nr. 87-89). Formun son aşamasında ise ağız gövdeyle tamamen bütünleşmiş ve gövdenin bir devamı niteliğinde yuvarlak basit bir ağız yapılmıştır (Kt. Nr. 90).

Arykanda örneklerinin yakın benzerleri 75-82 numaralı örnekler için, Berytus (Reynolds 2011b: 211, Fig. 3, Nr. 35-36), Paphos (Meyza 2007: Lev. 11. Nr. 1-8: Lev. 22.3), Saraçhane (Hayes 1992: Fig. 41, Nr. 68) ve Side'de (Alanyalı 2014: 106, Çiz. 6, Nr. 9), 83-84 numaralı parçaların paralel örnekleri Arsinoe (Caraher ve diğerleri 2013: 85, Fig. 3c), Berytus (Reynolds 2011b: 211, Fig. 3. 37), Paphos (Giudice ve diğerleri 2001: 273, Fig. 9, B41) ve Myra-St. Nicholas (Kaya 2007:

Lev. 56, Nr. 228), 85 numaralı parçanın paralelleri Limyra (Vroom 2004: 293, Fig. 2: Marksteiner ve diğerleri 2007: Lev. 12, Nr. 3), Paphos (Hayes 2003: 488, Fig. 22, Nr. 240: Hayes 1991: Fig. 72, Nr. 17), Berytus (Reynolds 2011b: 211, Fig. 3. Nr. 39) ve Myra-St. Nicholas (Kaya 2007: Lev. 56, Nr. 227)'da görülmektedir. 86-89 numaralı örneklerin benzerleri Anemurion (Williams 1989: Fig. 16, 206-207), Limyra (Vroom 2004: 293, Fig. 2: Marksteiner ve diğerleri 2007: Lev. 18, C20; Marksteiner ve Yener-Marksteiner 2009: Lev. 1, Nr. 3), Paphos (Hayes 1991: Fig. 72, Nr. 5, 20: Giudice ve diğerleri 2001: 273, Fig. 9, B43: Hayes 2003: 488, Fig. 22, Nr. 240: Giudice 2000: 277, Fig.7, B45) ve Patara'da (Korkut 2007a: 20, Abb. 11, Nr. 70), 90 numaralı parçanın benzerleri ise Paphos (Meyza 2007: Lev. 22. 2: Hayes 1972: Fig. 84. 2. Giudice et l. 2001: 273, Fig. 9, B44), Anemurion (Williams 1989: Fig. 15. Nr. 200), Limyra (Vroom 2004: 293, Fig. 2: Marksteiner ve diğerleri 2007: Lev. 2, Nr. 11), Saraçhane (Hayes 1992: Fig. 41, Nr. 69: Harrison ve diğerleri 1968: 210, Nr. 67), Maroni Petrera (Manning 2002: 48, Fig. 6. 3. 40), Kalavastos-Kopetra (Rautman 1995a: 342, Lev. 4, 13: Rautman 2003: 184, Fig. 5. 3, Nr. 299), Olympos ve (Öztaşkın 2009: 298, Lev. 3, Nr. 1) Yoqne'am'da (Ben-Tor ve diğerleri 1996: 69, Fig.12. 3, Nr. 17) belirlenmiştir. J. W. Hayes formu Peyia, Shavei Zion ve Nicosia'dan gelen parçalardan yola çıkarak 550-650 arasına tarihlenmiştir (Hayes 1972: 383: Hayes 1980: 529). H. Meyza ise Paphos ve Alexandria depozitlerindeki bulgulardan yola çıkarak bunların 480'den itibaren ortaya çıktığını ve belirlediği alt tiplerin 680'e kadar görüldüğünü aktarmaktadır (Meyza 2007: 72-75). Ancak P. Reynolds bu kronolojiyi daha öne çekerek, Berytus'un erken 5. yüzyıla tarihli depozitlerinde forma ait örneklerin görüldüğünü ve geç örneklerin ise 7. yüzyıl ortalarına kadar üretildiğini tespit etmiştir (Reynolds 2011b: 208). Arykanda H11 buluntuları arasında 75-82 numaralı parçalar Reynolds'un Berytus kontekstlerine dayanan tarihleme hipotezini doğrular biçimde 425-450 arasına tarihlendirilen yangın tabakalarından gelmektedir. Yangın sonrasında ait depozit ve dolgularda ele geçen 83-89 numaralı örnekler 450-525/550 arasına (Evre 2A), 90 numaralı örnek ise 6. yüzyıl sonuna (Evre 2B) tarihlendirilmelidir.



Harita 21: Arykanda Hayes LRP Form 11'lere benzer örneklerin ele geçtiği merkezler (ArcGIS)

4.1.3.16. Meyza H12, Hayes LRP Form 12

(Kt. Nr. 91-103)

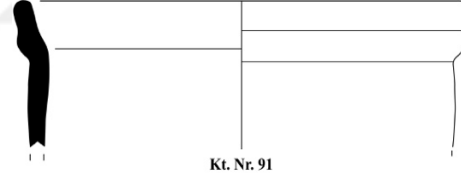

Hayes LRP Form 12 alt kısımda kalınlaştırılmış yüksek ağızlı, ağız altından gövdeye bağlanan, karşılıklı iki dikey kulplu, alçak halka kaideli ya da düz dipli çömlek formudur. Ağız iç kısmında kapağın oturması için bir çıkıntı yer almaktadır. Forma ait bazı örneklerde dudak altında bir yiv bulunduğu not edilmiştir. Bu çömleklerin kulpsuz yapılmış varyantları da görülmektedir (Meyza 2007: 75).⁷⁷ Genellikle bezemesiz yapılmakla beraber, bazı örneklerin gövde dış

⁷⁷ H. Meyza, Caesarea Maritima ve Kourion'da ele geçen formun erken örneklerinde kulp bulunmadığını tespit etmiştir. bkz. Meyza 2007: 76.

yüzünde damga motifler gözlenmiştir.⁷⁸ Astar genellikle dış yüz ve ağız iç kısmına uygulanmıştır. Geç dönemde astarsız örnekler de bilinmektedir.

J. W. Hayes bu çömleri 1972 yılında Peyia, Kornos Mağarası ve Shavei Zion buluntuları arasında tanımlanmıştır (Hayes 1972: 383-385; Hayes 1980: 529). H. Meyza, 2007 yılında Paphos kazılarında çeşitli boyutlarda birçok Hayes LRP Form 12 tespit etmiş ve bunlar için H12-A, H12-B, H12-C, H12-D olmak üzere dört alt tip belirlemiştir (Meyza 2007: 75-77).

Hayes ve Meyza tarafından oluşturulan tipolojik bilgilerden hareketle, Arykanda kazılarında 18 parça tanımlanmıştır. Bunlar arasından sağlıklı profil veren ve formun çeşitliliğini yansıtan 13 parça kataloga dâhil edilmiştir (**Kt. Nr. 91-103, Lev. 19-21**). 91 ve 92 numaralı örnekler dışa açılan, geniş ağızlı ve gövdeli, dudak dış kısmı üzerindeki yiv ve dudak alt kısmındaki çıkıntı gibi formlar özellikler nedeniyle H12-A ile benzerlik gösterir. Söz konusu çömlerin ağız çapları 15 ile 17,4 cm aralığında değişmektedir. 92 numaralı parçanın gövdesinde görülen dairesel damga motifi bu formun bezek repertuarı arasındadır. Yangın tabakalarında ele geçen 91 numaralı örnek bu alt tipin erken örneğini temsil etmektedir. 92 numaralı parça ise yangın sonrası depozitlerinde bulunmuştur. Buna göre formun geç tipleri için ağzın iç yüzündeki dirseğin ve ağız dış yüzünün alt kısmındaki çıkıntılı profilin daha belirgin hale geldiği anlaşılmaktadır.

93 numaralı örnek Meyza'nın tipolojisinde H12-B'lere yakındır. Bu örneğin ağız çapı 13 cm olarak belirlenmiş ve üzerinde herhangi bir bezeme tespit edilmemiştir. Bu grupta çapı en dar olan ve ağzında herhangi bir yiv bulunmayan 94 numaralı parça ise Meyza H12C içerisinde yer alır.

Bu başlık altında son grubu Meyza H12-D'ler oluşturmaktadır. Bu grupta yer alan örnekler hafif dışa dönük ağızlı, ağız üzerinde derin ve geniş yivli, küresel

⁷⁸ Meyza H12'ler üzerinde rozet ya da rulet bezeme bulunduğunu not etmiştir. bkz. Meyza 2007: 76.

gövdelidir. Meyza bunları küçük bir pithos formu olarak tanımlamıştır.⁷⁹ Bunların iki yatay kulbu bulunur. Bu alt tip, Arykanda H12'ler arasında en geniş grubu teşkil eder (Kt. Nr. 95-103). Mevcut örneklerin ağız çapları 20 ile 45 cm aralığında değişmektedir.

Arykanda örneklerinin literatürde yakın benzerleri H12A'lar için, Paphos (Meyza 2007: Lev. 13. H12-A. Nr. 1-2), H12B'ler için, Paphos (Meyza 2007: Lev. 13. H12B Nr. 1-3), Perge (Firat 1999: Lev. 123, Nr. 539) ve Elaiussa Sebaste (Ferrazzoli 2003: 691, Lev. 15, Nr. 47) H12C'ler için, Paphos (Meyza 2007: Lev. 13 H12C) ve Perge'de (Firat 1999: Lev. 121, Kt. Nr. 529; Atik 1995, 169, Abb. 71, Nr. 372), H12D'ler için, Side (Alanyalı 2014: 106, Çiz. 6, Nr. 10-11) ve Paphos'ta (Meyza 2007: Lev. 12, Nr. 1-4) belirlenmiştir.

Meyza Kourion, Caesarea Maritima, Ayios Georghios ve Paphos verilerinden hareketle formu geç 4. yüzyıl ile 7. yüzyıl başı arasında tarihlenmiştir. Arykanda depozitlerinde H12A ve H12D alt tiplerine ait örneklerin her iki evrede de görülmesi sebebiyle bu alt tipler kabaca 425-600 arasına verilebilir. H12B ve H12C ise yalnızca yangın sonrasına ait depozitlerde ele geçmiştir. Bunlar formun geç varyantları olarak 450'den önce görülmemektedir.

⁷⁹ Meyza H12-A, H12-B ve H12-C alt tipleri aynı formun ağız çapları ve gövde yapıları bakımından farklılık eden form çeşitlemeleridir. Buna mukabil H12-D'ler morfolojik bakımdan oldukça farklıdır. Ancak Henryk Meyza gibi Geç Roma D üretimleri üzerine çalışan araştırmacılar bunları aynı form başlığı altında değerlendirmiştir. Bu sebeple biz de bu tipolojiyle uyumlu olması adına H12-D'leri diğer H12'ler ile aynı form başlığı altında değerlendirmeyi uygun bulduk. Ayrıca bkz. Meyza 2007: 77.



Harita 22: Arykanda Hayes LRP Form 12'lere benzer örneklerin ele geçtiği merkezler (ArcGIS)

4.1.3.17. Meyza K8

(Kt. Nr. 104-106)

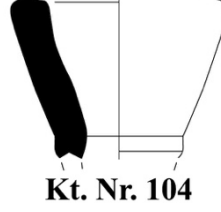

Meyza K8 hafif düzleştirilmiş ağızlı, huni boyunlu testi formudur. Formun boyun-gövde geçişi çıkıntılı bir profille vurgulanmıştır. H. Meyza bu testleri Caesarea Maritima ve Paphos buluntuları arasında belirlemiştir (Meyza 2007: 81). Arykanda'da 3 adet Meyza K8 tespit edilmiştir (**Kt. Nr. 104-106, Lev. 21**). Ağız çapları 3 cm ile 6,8 cm arasında değişen bu testlerin yalnızca ağız ve boyun kısımları korunmuştur. Mevcut kısımlarda mat kırmızı astar görülmektedir. Arykanda'da ele geçen Meyza K8'lerin literatürde benzer örnekleri Paphos (Meyza 2007: Lev. 15. Nr. 1) ve Patara'da (Korkut 2007a: 12, Abb. 6, Nr. 33) tespit edilmiştir. 104 numaralı parça 425-450 arasına (Evre 1B) tarihlendirilen 2 no.lu yangın depozitinde, 105 ve 106 numaralı testler ise 450-525/550 (Evre 2A) arasına tarihlendirilen depozitlerde bulunmuştur.



Harita 23: Arykanda Meyza K8'lere benzer örneklerin ele geçtiği merkezler (ArcGIS)

4.1.4. Tripolitania Kırmızı Astarlı Seramikleri (TKAS)

Arykanda'da belirlenen bir diğerk kırmızı astarlı seramik grubunu Tripolitania Kırmızı Astarlı Seramikleri oluşturmaktadır. Lepcis Magna, Sabratha, Tripoli, Ghirza ve Fezzan gibi yerleşimlerde oldukça yaygın olan bu seramikler J. W. Hayes tarafından ayrı bir üretim grubu olarak tanımlanmıştır. Hayes bu grupta toplamda 10 form belirlemiştir (Hayes 1972: 304-310; Hayes 1980: 524).

Tripolitania üretimlerinin, hamurları genellikle turuncu, turuncumsu-kırmızı ve pembemsi-kırmızı tonlarındadır. Astar diğerk kırmızı astarlı üretimlerden farklı olarak hafif metalik görünümündedir. Bu açıdan genel görünümü kötü pişmiş Geç Roma C Seramikleri ile benzerlik gösterir. Formların kırıkları temizdir, hamur içeriğinde küçük boyutlu ve az miktarda kahverengi partiküller ile oldukça az miktarda mika ve kireç gözlenmiştir. Pişirilmesi dengelidir. Bu seramikler çoğunlukla, Kuzey Afrika atölyelerinin 4 ve 5. yüzyıl üretimlerini taklit etmiş görünür. Rulet dizileri en yaygın süsleme biçimini teşkil eder ve bu bezemeler genelde kapların ağızlarında yer alır. Damga bezeme ise yaygın değildir (Kenrick 1985: 387-398). Tripolitania Kırmızı Astarlı Seramikleri Arykanda'da tek formla temsil edilmektedir.

4.1.4.1. Hayes LRP Form 8

(Kt. Nr. 107)



Hayes LRP Form 8 yuvarlak dudaklı, yüksek ağızlı, dışa eğik gövdeli ve sivri uçlu halka kaidesi olan tabak formudur (Kenrick 1985: 394, B702). J. W. Hayes Hayes LRP Form 8'leri Afrika Üretimi olan çağdaşı Hayes LRP Form 82'nin taklidi olarak nitelendirmiştir. Hayes, Ghirza ve Tocra buluntularından hareketle formun Hayes LRP Form 8A ve Hayes LRP Form 8B olmak üzere iki alt tipini belirlemiştir. Buna göre araştırmacı yuvarlak, hafif içe kıvrılan ağızlı örnekleri erken, üçgen biçimli sivrilmiş ve dik yakalı tabakları ise geç varyantlar olarak ayırmıştır (Hayes 1972: 309).

Arykanda'da 1 parça Hayes LRP Form 8 olarak tanımlanmış ve kataloğa alınmıştır (Kt. Nr. 107, Lev. 21, 125). Söz konusu parça yüksek ağız yapısı ve rulet bezemesi taşımayan gövdesiyle Hayes'in Hayes LRP Form 8B örneklerine yakındır. Ağız çapı 24,2 cm olarak ölçülen parçanın gövde dış yüzünde bir dizi yiv görülmektedir. Mevcut tabağın benzer örnekleri Ghirza (Hayes 1972: 307, Fig. 62, 8A), Tocra (Hayes 1972: 307, Fig. 62, 8B; Boardman ve Hayes 1973: 109, Fig. 48, Nr. 2455; 115, Fig. 51, Nr. 2538), Miletos (Berndt 2003: Lev. 9, TS137) ve Berenike'de (Kenrick 1985: 392, Fig. 74, 702. 3) belirlenmiştir. 107 numaralı parça yangın sonrasına tarihli 67 no.lu depozitte Geç Roma D Üretimi Meyza H8B, Hayes LRP Form 9A, Meyza K1, Meyza K1/K3, Anemurion Well-form, Meyza H12B, Meyza H12D, Mısır Üretimi Hayes LRP Form KK ve Ege Üretimi LRA 2C ticari amphora ile beraber ele geçmiştir. Bu verilerle beraber değerlendirildiğinde, mevcut depozit 450 ile 600 arasında (Evre 2A ve Evre 2B) uzun süre kullanılmış görünmektedir.



Harita 24: Arykanda Hayes LRP Form 8'lere benzer örneklerin ele geçtiği merkezler (ArcGIS)

4.1.5. Mısır Kırmızı Astarlı Seramikleri (MKAS)

4.1.5.1. Mısır Kırmızı Astarlı Seramikleri-A (MKAS-A)

Mısır Kırmızı Astarlı Seramikleri, literatürde *Samian Red Ware*, *Aswan Ware* ya da *Coptic Red Slip Ware* olarak da tanımlanan, Mısır ve Nübye atölyelerince üretilmiş seramik grubudur (Adams 1962: 245-288; Hayes 1972: 387-401; Egloff 1977: 30-79; Hayes 1980: 531-532). Mısır üretimleriyle ilgili ilk tanımlama ve sınıflandırma, Luxor yakınlarındaki Epiphanius Manastırı buluntuları üzerinde çalışan H. E. Winlock ve W. E. Crum tarafından yapılmıştır (Winlock ve Crum 1926: 85-93). Winlock ve Crum tespit ettikleri formları A'dan V'ye kadar alfabetik olarak gruplamıştır.

J. W. Hayes 1972 yılında, Mısır Kırmızı Astarlı Seramiklerini, hamur ve astar yapılarındaki farklılıklardan dolayı, üç ayrı alt tipte incelemiştir (A, B ve C) ve bunlar arasında en az iki bölgesel atölye tespit etmiştir. Hayes'in sınıflandırması Winlock ve Crum'u temel almakla beraber, araştırmacı bunlara ek olarak AA'dan NN'ye olmak üzere, bu gruba yeni form ve varyantlar eklemiştir (Hayes 1972: 387-397). Bunlar içerisinde Mısır Kırmızı Astarlı Seramikleri A grubu en kaliteli üretimi yapan atölye olarak nitelendirilmiştir. W. Y. Adams, Mısır Kırmızı Astarlı Seramikleri A grubunun Aswan bölgesinde üretildiklerini öne sürmektedir (Adams 1962: 245-248). Son yıllarda St. Simeon Manastırı yakınlarındaki Elephantine Adası ve Aswan'ın 50 kilometre kuzeyindeki Nag El-Hagar'da yapılan keşifler seramiklerin bu merkezlerde de üretildiğine işaret etmektedir (Ballet ve diğerleri 1991: 141-142; Gempler 1992: 56; Salisbury 1994: 30-31; Domzalski 2013: 48; Mackensen 2006: 179-182). Bu araştırmalar söz konusu kırmızı astarlı seramik grubunun 4. yüzyıldan 7. yüzyıla kadar üretildiklerini ortaya koymuştur.

Mısır A'ların hamur içeriğinde siyah taşçık, kuvars partikülleri ve altın renk mika ile ince taneli kırmızı renk taşçıklar belirleyicidir. Hamur rengi, açık kırmızıdan, koyu kırmızıya doğru değişir. Hamurları genellikle kaba olan bu kapların üzerine açık kırmızı ve kırmızı renk mat astar, tüm yüzeye uygulanır. Ancak bazı durumlarda astar, dudak çevresinde, pişmeden kaynaklı olarak koyu ya da daha

açık renk kalabilmektedir (Winlock ve Crum 1926: 85-93; Hayes 1972: 387-397; Sossau 2016: 731-736).

Mısır A'ların bezek repertuarında, damga bezeme yaygın değildir. Bu üretimlerin genellikle gövde dış yüzeyinde rulet bezeme popülerdir. Mısır Kırmızı Astarlı Seramikleri çoğunlukla iç tüketim için üretilmiştir. Ancak araştırmalar bunların Kuzey Afrika, Doğu Akdeniz, Ege ve Marmara kıyıları başta olmak üzere geniş bir alana dağıldığını ortaya koymuştur.⁸⁰ Mısır Kırmızı Astarlı üretimleri, Arykanda'da sınırlı sayıda ve çeşitlilikte olup belirlenen formların tamamı Hayes'in Mısır-A olarak tanımladığı grupta yer almaktadır.

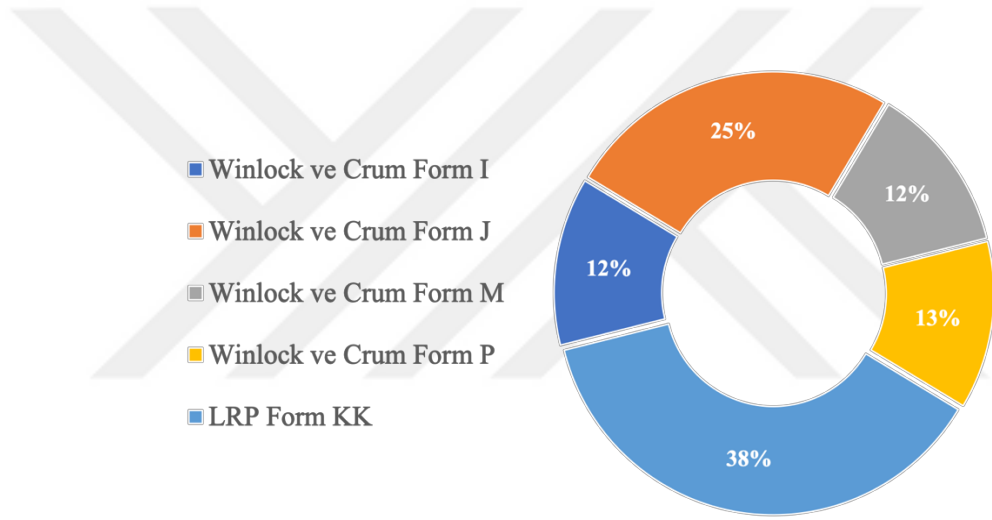

Grafik 9: Mısır Kırmızı Astarlı Seramikleri-A formlarının (MKAS-A) oransal dağılımı

⁸⁰ Kuzey Afrika'da Tocra için bkz. Boardman ve Hayes 1973: 113. Berenike için bkz. Kenrick 1985: 402. Kıta Yunanistan'da Atina örnekleri için bkz. Hayes 2008a: 92. Levant bölgesinde Ashkelon örnekleri için bkz. Johnson 2008a: 75-103. Caesarea Maritima örnekleri için bkz. Riley 1975: 37; Adan-Bayewitz 1986: 112. Jerusalem örnekleri için bkz. Magness 1993: 136. Berytus örnekleri için bkz. Reynolds 2011b: 222, Fig. 12, Nr. 192-194. Kıbrıs'ta Kourion örnekleri için bkz. Hayes 2007: 445. Kalavassos-Kopetra için bkz. Rautman 2003: 189. Güney Anadolu'da Perge örnekleri için bkz. Atik 1995: 170. Side örnekleri için bkz. Alanyalı 2011: 104, Res. 4. Limyra örnekleri için bkz. Marksteiner ve diğerleri 2007: Lev. 18, C31. Patara örnekleri için bkz. Şen 2017: 150. Antiocheia ad Orontes örnekleri için bkz. Waagé 1948: 58-59. Marmara'da Saraçhane örnekleri için bkz. Hayes 1992: 7.

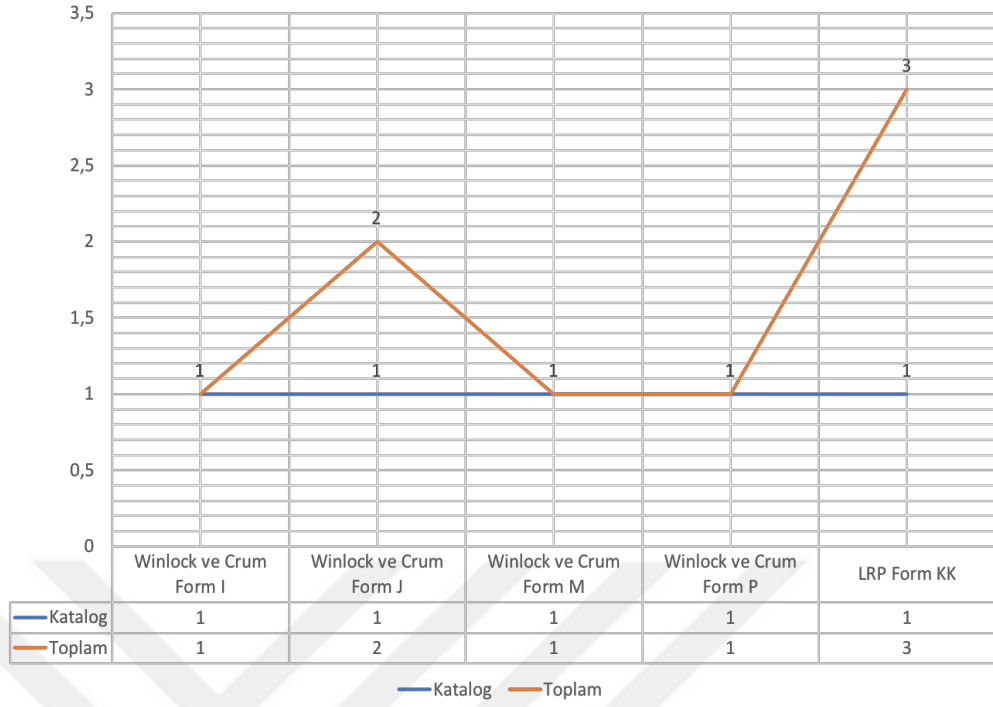

Grafik 10: Mısır Kırmızı Astarlı Seramikleri-A formlarının (MKAS-A) sayısal dağılımı

4.1.5.1.1. Winlock ve Crum Form I

(Kt. Nr. 108)

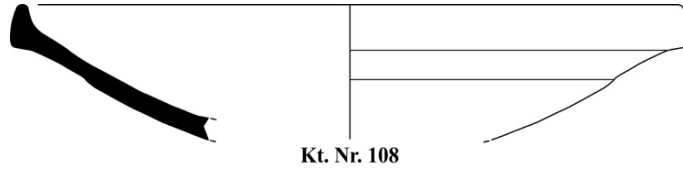

Form I alt kısmında kalınlaştırılmış yüksek ağızlı, dışa eğik gövdeli ve alçak halka kaideli tabak formudur. J. W. Hayes formun Afrika üretimi Hayes LRP Form 82'den türetildiğini öne sürmektedir. Mısır A grubu altında yaygın olarak görülen formun Formun süsleme repertuarında genellikle damga bezemeler tercih edilmiştir (Hayes 1972: 387-389; Hayes 1980: 530-532).

Arykanda'da 1 parça Form I olarak tanımlanmış ve kataloğa alınmıştır (**Kt. Nr. 108, Lev. 21, 119**). Ağız çapı 30,2 cm olarak ölçülen parça bezemesizdir. Bu tabağın literatürde yakın benzerleri Mısır'da Epiphanius Manastırı (Winlock ve Crum 1926: 86, Fig. 37I; Hayes 1972: 391, Fig. 86I) ve Nag El-Hagar'da (Mackensen 2006: 184, Fig. 10, 1-2) belirlenmiştir. Hayes Form I'ları 5. yüzyıl

ikinci yarısına tarihlenmektedir (Hayes 1972: 389). Arykanda buluntusu da yangın sonrasına ait 60 numaralı depozitte 5. yüzyıl üçüncü çeyreği ile son çeyreğine (Evre 2A) tarihlenmelidir.



Harita 25: Arykanda Hayes LRP Form I'lara benzer örneklerin ele geçtiği merkezler (ArcGIS)

4.1.5.1.2. Winlock ve Crum Form J

(Kt. Nr. 109)

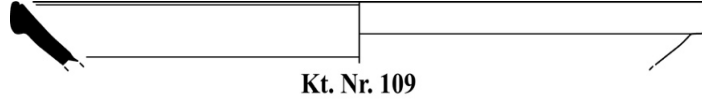

Form J yuvarlak ya da sarkık ağızlı, karineli gövdeli ve alçak halka kaideli derin tabak formudur. Mısır Kırmızı Astarlı Seramikleri arasında en popüler ve en çok ihraç edilen formlardan birisi olarak gösterilmektedir. Hayes forma ait örneklerin gövde dış yüzü üzerinde rulet bezemeli (Tip 1), bezemesiz (Tip 2) ve küçük boyutlu kâse (Tip 3) olanlarını üç alt tip altında incelemiştir (Hayes 1972: 389).

Arykanda'da 2 parça Hayes LRP Form J olarak tanımlanmış ve profil veren tek örnek kataloga alınmıştır (**Kt. Nr. 109, Lev. 21, 117**). Mevcut parçanın ağız çapı 31 cm olarak belirlenmiştir. Ağız yuvarlak yapısı, dudak iç yüzü üzerinde yiv bulunması, mevcut örneğin Form J varyantı olduğuna işaret etmektedir. Formun gövde altı karinenin içbükey olarak döndüğü yerden kırılmış görünmektedir. Arykanda örneğinin literatürde benzerleri Mısır'da Epiphanius Manastırı (Hayes 1972: 389, Fig. 89-A; Winlock ve Crum 1926: 86, Fig. 37J), Ashkelon (Johnson 2008a: 77, Nr. 229), Limyra (Marksteiner ve diğerleri 2007: Lev. 18, C31), Tocra (Boardman ve Hayes 1973: 115, Fig. 51, 2543-2544) ve Berenike'de (Kenrick 1985: 400, Fig. 75, Nr. 719) tespit edilmiştir. Arykanda Form J örneği, yangın sonrasına ait 57 numaralı depozitte Geç Roma C üretimi Form 3C ile beraber ele geçmiştir. Depozit mevcut buluntularla beraber değerlendirildiğinde 450-475 arasına (Evre 2A) tarihlenmelidir.



Harita 26: Arykanda Hayes LRP Form J'lere benzer örneklerin ele geçtiği merkezler (ArcGIS)

4.1.5.1.3. Winlock ve Crum Form M

(Kt. Nr. 110)

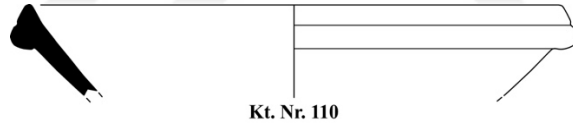

Form M bir önceki Hayes LRP Form J'ye benzer biçimde dolgun, yuvarlak ağızlı, gövde ortasından karinel ve alçak halka kaideli tabak formudur. Hayes LRP Form J ile aralarındaki tek fark, dudak dış yüzü üzerindeki belirgin yivdir. Formun üzerinde herhangi bir bezeme gözlenmemiştir (Hayes 1972: 392; Winlock ve Crum 1926: 86, Fig. 37M).

Arykanda'da 1 parça Form M olarak tanımlanmış ve kataloğa dâhil edilmiştir (**Kt. Nr. 110, Lev. 21, 93**). Üzerinde bir bezek bulunmayan formun ağız çapı 27 cm olarak belirlenmiştir. Arykanda örneğinin literatürdeki benzerleri Ashkelon (Johnson 2008a: 78, Nr. 233), Epiphanius Manastırı (Hayes 1972: 391, Fig. 86-M; Winlock ve Crum 1926: 86, Fig. 37M) ve Anemurion'da (Williams 1989: Fig. 30, Nr. 328) görülmektedir.

J. W. Hayes formun Abu Mena'da 7. yüzyıla tarihli depozitlerde ele geçtiğini aktarmıştır. C. Williams ise bunların Anemurion buluntuları arasında Geç Roma D üretimi Hayes LRP Form 2 ile beraber ele geçtiğini not ederek bunların tarihini 5. yüzyıl ikinci yarısı gibi erken bir tarihe çekmiştir. Arykanda örneği de Anemurion parçasına benzer biçimde, Mabet-Bazilika'nın doğusunda bulunan 20 numaralı yangın depozitinde Geç Roma D üretimi, Meyza H1B, Meyza H12A, Sagalassos üretimi 1B220-21, Mısır Üretimi LRA-7, Levant Üretimi LRA-4/A2 ve Kıbrıs-Kilikya Üretimi LRA-1A ticari amphoraları ile bir arada ele geçmiştir. Depozitten elde edilen tarihleyici verilerden hareketle, bu tabağı 425-450 arasına (Evre 1B) tarihlendirmek mümkündür.



Harita 27: Arykanda Hayes LRP Form M'lere benzer örneklerin ele geçtiği merkezler (ArcGIS)

4.1.5.1.4. Winlock ve Crum Form P

(Kt. Nr. 111)

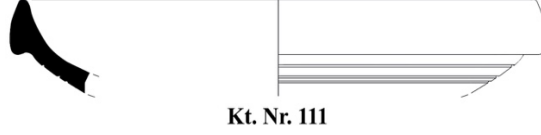

Form P aşağı sarkık ağızlı, kavisli gövdeli ve alçak halka kaideli küçük kâsedir. Mısır atölyeleri, Afrika'daki çağdaşları tarafından üretilen Hayes LRP Form 99'u ve Geç Roma D üretimi Hayes LRP Form 9B'yi başarıyla Form P'ye bezemesiz olarak uyarlamışlardır (Hayes 1972: 392; Domzalski 2013: 48).

Arykanda'da Hayes LRP Form P özellikleri gösteren 1 parça belirlenmiş ve kataloğa alınmıştır (Kt. Nr. 111, Lev. 22, 79). Mevcut parçanın ağız çapı 13,6 cm olarak ölçülmüştür. Arykanda örneğinin literatürde paralel örnekleri Epiphanius Manastırı (Winlock ve Crum 1926: 86, Fig. 37P; Hayes 1972: 391, Fig. 86P) ve Jiyeh'te (Domzalski 2013: 47, Fig. 20. 3) belirlenmiştir. Hayes Form P'nin Geç 5. yüzyıl ile 6. yüzyıl arasında üretildiğini öne sürmektedir. Arykanda örneği 5. yüzyıl ikinci çeyreğine tarihlendirilen 2 numaralı yangın depozitinde ele geçmiştir.



Harita 28: Arykanda Hayes LRP Form P'lere benzer örneklerin ele geçtiği merkezler (ArcGIS)

4.1.5.1.5. Hayes LRP Form KK

(Kt. Nr. 112)

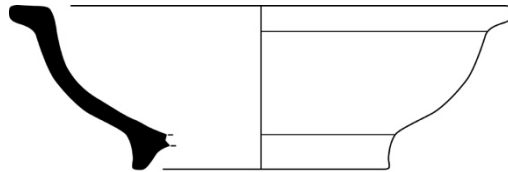

Kt. Nr. 112

Hayes LRP Form KK dışı çekik geniş ağızlı, küresel gövdeli ve halka kaideli kâselerdir. Kaide yüksek ya da alçak olmak üzere çeşitlilik göstermektedir. Bezeme şemasında, zemin üzerinde etrafı yivlerle çevrili tek damga motifi tipiktir. Form ilk kez J. W. Hayes tarafından, Karanis buluntuları arasında tanımlanmıştır. Araştırmacı bu kâseleri Kuzey Afrika üretimi Hayes LRP Form 93A ve 94A'nın taklidi olarak görmektedir. (Hayes 1972: 394).

Arykanda Geç Antik Dönem Mahallesi kaliteli seramikleri arasında 1 parça Form KK olarak tanımlanmış ve değerlendirmeye alınmıştır (Kt. Nr. 112, Lev. 22, 126). Ağız çapı 11 cm olarak belirlediğimiz örnek literatürde Karanis (Johnson 1981: Lev. 4, Nr. 31-32) ve Kellia (Egloff 1977: Lev. 41, Nr. 7) örnekleriyle yakın benzerlik taşır. Hayes Hayes LRP Form KK'ları 500 civarına tarihlenmektedir (Hayes 1972: 394). Arykanda'daki kâse, Geç Roma D üretimi Meyza H8B, Hayes LRP Form 9A, Meyza K1, Meyza K1/K3, Anemurion Well-form, Meyza H12B, Meyza H12D, Geç Roma C üretimi Hayes LRP Form 2B, Tripolitania üretimi Hayes LRP Form 8B ve Doğu Ege üretimi LRA 2C ticari amphora gibi formlarla beraber ele geçmiştir. Veriler Hayes LRP Form KK'nın da içinde bulunduğu ve yangın sonrasında kullanılan 67 numaralı depozitin 450 ile 602 arasında (Evre 2A ve Evre 2B) uzun süre kullanıldığını ortaya koymaktadır.



Harita 29: Arykanda Hayes LRP Form KK'lara benzer örneklerin ele geçtiği merkezler (ArcGIS)

4.1.6. Sagalassos Kırmızı Astarlı Seramikleri (SKAS)

Sagalassos'ta 1987 yılı kazı çalışmaları sırasında bir çömlekçiler mahallesi keşfedilmiştir. Söz konusu alanda ele geçen fırın ve üretim artıkları, burada yerel bir kırmızı astarlı üretimi olduğunu ortaya koymuştur (Mitchell ve diğerleri 1988: 60; Poblome 1995: 177).⁸¹ Arkeometrik analizler kırmızı astarlı seramik üretiminin kentin yakınındaki Çanaklı Mevki'nden alınan killere yapıldığını kanıtlamıştır. Arkeolojik kazılar sonucu elde edilen stratigrafik veriler bu üretimin 1. yüzyılda başladığına ve 7. yüzyıl ilk çeyreğine kadar sürdüğüne işaret etmektedir. (Poblome 1995: 185-206; Poblome ve diğerleri 1997: 507). Son yıllarda yapılan araştırmalar bu ürünlerin *Via Sebaste*⁸² aracılığıyla taşındığı Side limanından Doğu Akdeniz'deki çeşitli merkezlere ihraç edildiğini ortaya koymuştur.⁸³

Sagalassos üretimlerinin hamurları kırmızı (2.5 YR 5/6, 7/8 ve 6/8) renkindedir. İyi fırınlanmış olan hamurların içeriğinde ince taneli kireç dışında bir katkı görülmemektedir. Astar seramiklerin üzerine genellikle kalın uygulanmıştır ve astar renkleri kapların pişme sürelerindeki farklılıklardan kaynaklı olarak, kırmızıdan, koyu kırmızı ve kırmızımsı kahverengi tonlarına çeşitlilik göstermektedir.⁸⁴ Bazı örneklerin astar dış yüzlerinde ise alacalanmalar

⁸¹ Bu alandan ele geçirilen seramikler J. Poblome tarafından doktora araştırması kapsamında değerlendirilmiş ve yayınlanmıştır. Ayrıca bkz. Poblome 1995: 75-103; Poblome 1999.

⁸² *Via Sebaste* MÖ 6'da imparator Augustus tarafından Toroslardaki eşkıyaları denetlemek için yaptırılmış, Pamphylia kıyılarından Pisidia hinterlandında Antiocheia'ya giden yolun adıdır. Bu yol daha sonra Iconium'a kadar uzatılmıştır. Ayrıca bkz. Wilson 2009: 471-483.

⁸³ Mısır örnekleri için bkz. Koll 1995: Lev. 24. Atina için bkz. Hayes 2008a: 53. Levant sahilinde Ashkelon örnekleri için bkz. Johnson 2008a: 33. Lykia bölgesinde Patara örnekleri için bkz. Şen 2017: 152. Kıyaneai için bkz. Yılmaz 2008: 111. Limyra için bkz. Marksteiner ve diğerleri 2007: 258. Myra St. Nicholas Kilisesi için bkz. Kaya 2007: 289. Diokaisareia için bkz. Kramer 2012: 20. Karia bölgesinde Aphrodisias için bkz. Hudson 2008: 321. Pamphylia bölgesinde Perge örnekleri için bkz. Fırat 1999: 27-28. Pisidia bölgesinde Kibyra örnekleri için bkz. Uygun ve Dökü 2008: 158. Sagalassos üretimlerinin Batı Akdeniz dağılımı için ayrıca bkz. Poblome 1996: 75-103; Poblome 1996: 505; Poblome 1999: 24.

⁸⁴ Sagalassos üretimi kırmızı astarlı seramiklere doğrudan erişim imkânı sağladığı için kazı heyeti başkanı Prof. Dr. Jeroen Poblome'a ve malzeme üzerinde yararlı tartışmalarda bulunduğum Dr. Philip Bes'e teşekkür ederim.

gözenmektedir. Poblome tarafından yapılan arařtırmalar, Sagalassos Kırmızı Astarlı Seramiklerindeki bezeklerin, çağdaşı Afrika kırmızı astarlı seramiklerini yakından takip ettiğini ortaya koymuřtur. Kapların dıř yüzeylerinde rulet sıraları ve geç örneklerde kazıma dalga çizgileri tipik bezemelerini oluřturur. Bu dalga bezemeler bazen ağız üzerinde de tercih edilmiřtir. Ayrıca kapların i yüzeylerinde ve zeminde bitkisel motifler görölmektedir. Formların kulplarında, barbotin tekniğinde yapılmıř bezemeler çeřitlilik göstermektedir. Bu bezemeler arasında insan figürleri ve medusa gibi mitolojik yaratıklar sevilerek kullanılmıřtır. Bu figürlerin yanı sıra, asma yaprakları gibi bitkisel motifler ile antitetik aslan ve kuř betimleri de bezeme repertuarında yer alır.⁸⁵ Sagalassos üretimleri, Arykanda Ge Antik Dönem Mahallesi depozitlerinde sınırlı sayı ve çeřitlilikle temsil edilmektedir. Toplamda 4 farklı form ve 9 örnek tespit edilmiřtir. Formların sayı ve yoğunlukları řu şekildedir.

⁸⁵ Sagalassos Kırmızı Astarlı Seramiklerinin bezeme repertuarı için ayrıca bkz. Poblome 1993: 127-130; Poblome 1995: 185-205; Poblome 1997: 441-468; Künlz 1997: 469-489; Poblome 1999; Poblome ve Waelkens 2003: CV. 4, CVI.

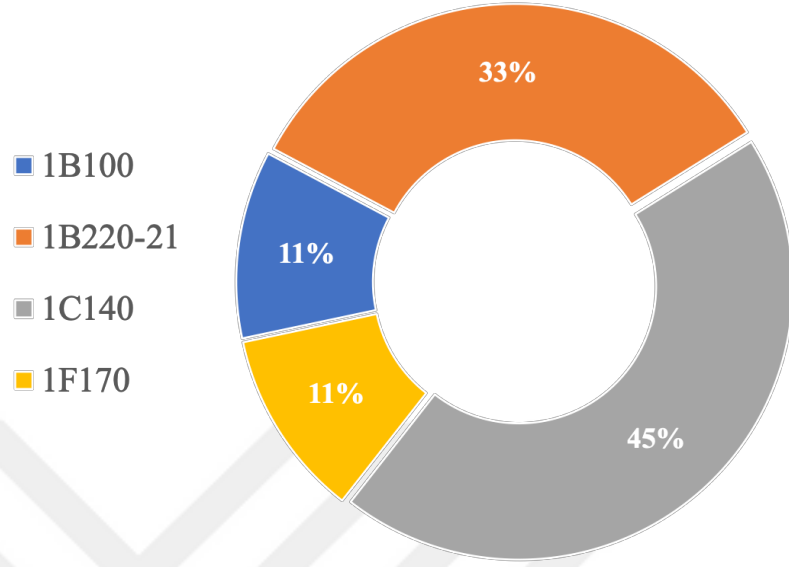

Grafik 11: Sagalassos Üretimlerinin (SKAS) oransal yoğunlukları



Grafik 12: Sagalassos Üretimlerinin (SKAS) sayısal dağılımları

4.1.6.1. 1B100

(Kt. Nr. 113)

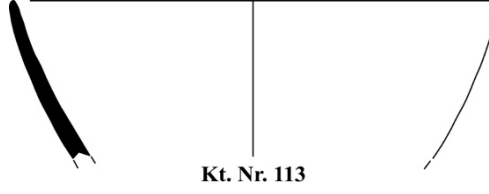

1B100 hafif dışa açılan, düz ağızlı ve genellikle alçak halka kaideli küçük kâse formudur.⁸⁶ Forma ait örneklerde bezeme tespit edilmemiştir. Bu tip kâselerin daha geniş ağız çaplıları J. Poblome tarafından 1B101 alt tipi olarak ayrılmıştır (Poblome 1999: 50-53).

Arykanda'da 1 parça tanımlanarak kataloğa dâhil edilmiş (**Kt. Nr. 113, Lev. 22, 113**) ve mevcut parçanın ağız çapı 13 cm olarak ölçülmüştür. Bu kâselerin literatürde benzer örnekleri üretim merkezi olan Sagalassos'ta (Poblome 1999: 354, Fig. 18, Nr. 1-9) belirlenmiştir. Poblome bunların 4. yüzyıl içerisinde oldukça popüler olduğunu, 5. yüzyılda ise nadir görüldüğünü aktarmaktadır (Poblome 1999: 305). Arykanda'da yangın sonrası 53 numaralı depozitte tespit edilen mevcut örnek, içinde bulunduğu depozitte artık parça değil ise, 5. yüzyıl içlerine (Evre 2A) tarihlenmelidir.

⁸⁶ Forma ait bazı örneklerin yüksek kaideli olduğu tespit edilmiştir. bkz. Poblome 1999: 50.

4.1.6.2. 1B220-21

(Kt. Nr. 114-116)

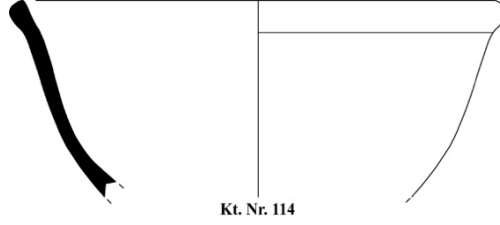

1B220-21 hafif dışa eğik, yuvarlatılmış ağızlı ve derin gövdeli kâse formudur. Formun dudağında bir ya da iki yiv taşıyan örnekler J. Poblome tarafından 1B221 olarak gruplandırılmıştır (Poblome 1999: 88-90). Bu kâselerde bezeme tespit edilmemiştir.

Arykanda'da üç parça 1B220-21 olarak tanımlanmış ve kataloğa alınmıştır (**Kt. Nr. 114-116, Lev. 22**). Tamamı bezemesiz olan örneklerin ağız çapları 17 ile 19,4 cm aralığında değişmektedir. J. Poblome Sagalassos depozitlerindeki verilerden hareketle formun en geç 5. yüzyıl ilk yarısına tarihlendirildiğini not etmiştir.⁸⁷ 1B220-21 tipi kâseler Arykanda'da yangın tabakalarında ele geçmiştir ve söz konusu parçaları 425-450 arasına (Evre 1B) tarihlendirmek mümkündür.

⁸⁷ Sözlü görüşme.

4.1.6.3. 1C140

(Kt. Nr. 117-119)

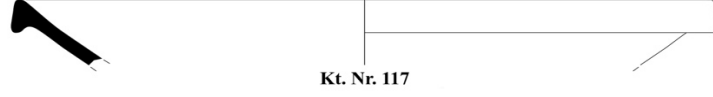

1C140 aşağı sarkık, üçgen ağızlı, dışa eğik gövdeli geniş tabak formudur. Bezemesiz yapılan bu tip tabakların bazı örneklerin dudak dış yüzünde yiv gözlenmiştir. (Poblome 1999: 128).

Arykanda'da 4 parça Poblome 1C140 olarak tanımlanmış ve sağlıklı profil sağlayan üç örnek kataloğa alınmıştır (**Kt. Nr. 117-119, Lev. 22**). Mevcut parçaların ağız çapları 22,6 cm ile 31,6 cm aralığında değişmektedir. 118 ve 119 numaralı parçalar, dudak profilinin daha yuvarlatılmış olması ve ağız dışı yüzü üzerine eklenen yiv sebebiyle 117 numaralı örnekten farklıdır. Bu tabakların literatürde benzer örnekleri üretim merkezi olan Sagalassos'ta belirlenmiştir (Poblome 1999: 398, Fig. 58). J. Poblome bunların 4. yüzyıl ilk yarısında oldukça popüler olduğunu, ancak geniş ağız çaplı varyantlarının 5. yüzyıl ilk yarısına kadar kullanıldığını aktarmıştır (Poblome 1999: 308). Yangın depozitlerindeki tarihleyici veriler aracılığıyla, Arykanda'daki 1C140'ları 425-450 arasına (Evre 1B) tarihlendirmek mümkündür.

4.1.6.4. 1F170

(Kt. Nr. 120)

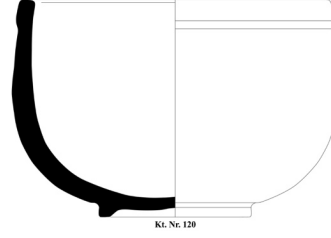

1F170 dıřa kalınlařtırılmıř ađızlı, ađız-gövde geçiři yivli, dıřa ađılan alçak halka kaideli derin çanaktır. J. Poblome, bu çanakların bazı örneklerinde ađız dıř yüzde yivin yanı sıra, kazıma dalga bezemenin de görülebildiđini belirtmektedir (Poblome 1999: 174). Arykanda'da 1 örnek 1F170 olarak tanımlanmıřtır (**Kt. Nr. 118, Lev. 22, 135**). Tamamı korunan örneđin ađız çapı 21, 6 cm'dir ve literatürde yakın benzeri üretim merkezi olan Sagalassos'ta bilinmektedir (Poblome 1999: 426, Fig. 81. Nr. 6). J. Poblome bunların 4. yüzyıldan itibaren üretildiđini öne sürmektedir (Poblome 1999: 310). Arykanda'daki örnek 450 ile 525/550 arasına (Evre 2A) tarihlendirilen 69 numaralı depozitte ele geçmiřtir.

4.1.7. Yerel/Bölgesel Kırmızı Astarlı Seramikler (Y/BKAS)

Arykanda Geç Antik Dönem Mahallesi kaliteli seramikleri arasında hamur ve astar özellikleri Doğu Akdeniz pazarındaki diğer üretimlerinden hamur ve astar içeriği bakımlarından farklılık arz eden bir grup kırmızı astarlı seramik tespit edilmiştir. Bu seramiklerin hamur renkleri, pişirme sürelerindeki farklılıklardan kaynaklı olarak, açık kahverengiden soluk kahverengi ile kırmızı ve pembe olmak üzere çeşitlilik gösterir. Bu grup altında tanımlanan seramiklerin hamurları yumuşak dokulu ve gözeneksiz yapıda olup, içeriğinde az miktarda ince taneli kireç, gümüş renk mika ve nadiren siyah ve bordo renk taşçık katkıları bulunmaktadır.

Çanak formlarının dış yüzleri hariç, astar genellikle kapların her iki yüzüne de uygulanmıştır. Genellikle ince çekilen ve mat bir görünüm sergileyen astarın rengi koyu kırmızıdan kahverengi tonlarına değişir. Astar seramik formunun üzerine özensizce ve fırça ile sürülmüş gibidir. Arykanda'da söz konusu grubun form repertuarı sınırlıdır. Bu repertuar genellikle Geç Roma D üretimleri arasında Hayes LRP Form 2, Hayes LRP Form 8A-B, Hayes LRP Form 9A ve Meyza H12D ya da Afrika üretimleri arasında Hayes LRP Form 74 gibi kapların taklidi şeklindedir. Arykanda'da belirlediğimiz bu gruba mensup seramiklerin bezeme şeması da Geç Roma D ve Kuzey Afrika üretimlerini takip etmektedir. Buna göre kapların gövde dış yüzünde rulet (Kt. Nr. 144-145), kazıma çizgiyle yapılan dalga motifleri (Kt. Nr. 121-127, 136), ağız üzerine parmakla basılarak yapılmış bezemeler⁸⁸ (Kt. Nr. 121-127, 130) ve çentikler (Kt. Nr. 136, 139-140) en yaygın süslemelerdir.

Lykia bölgesi ve Güney Anadolu hattında Limyra (Marksteiner ve diğerleri 2007: 258, Marksteiner ve Yener-Marksteiner 2009: 229) Rhodiapolis (Akın 2012), Kyaneai (Yılmaz 2008: 105-172), Myra-St. Nicholas kilisesi (Kaya 2007: Lev. 42, Nr. 172) ve Anemurion'da (Williams 1989: 50-51) benzer hamur ve astar özellikleri gösteren parçalar tespit edilmiştir. Dahası M. Harrison Arykanda'nın güneybatısındaki Arif Kale yerleşiminde Kuzey Afrika ve Geç Roma D

⁸⁸ Bu bezeme literatürde *finger moulding* olarak bilinmektedir. Ayrıca bkz. Williams 1989: 53-54. Fırat 1999: 34-35.

üretimlerinin yanı sıra, yerel kırmızı astarlı seramik kaplar gördüğünü aktarmıştır (Harrison 2001: 46). Üretim merkezi bilinmeyen bu grup için B. Yener-Marksteiner civarda yerel bir atölye aranması gerektiğini düşünmektedir (Marksteiner ve diğerleri 2007: 258). Bölge yerleşimlerinde tespit edilen bu grupla ilgili gelecekte yapılacak Arkeometrik analizler, söz konusu seramiklerin üretim merkezi hakkında daha detaylı bilgilere ulaşmamızı sağlayacaktır.

Literatürdeki verilerden ve eldeki mevcut malzemenin hamur, astar ve form özelliklerinden yola çıkarak, Arykanda'da ele geçen bu grup Yerel/Bölgesel Kırmızı Astarlı Seramikler olarak adlandırılmıştır. Bu başlık altında toplamda 50 parça ele geçmiş, bunlar arasından sağlıklı profil veren 41 örnek kataloğa dâhil edilmiştir. Bu sayısal veri Yerel/Bölgesel Kırmızı Astarlı Seramiklerin Geç Roma D'lerden sonra, yerleşimde en sık görülen ikinci kırmızı astarlı seramik grubu olduğunu ortaya çıkarmıştır. Mevcut örneklerin büyük bir bölümü, yangın sonrasına tarihli depozitlerde ele geçmiştir. Söz konusu tarihleyici depozit verilerinden hareketle, bu grubu üreten atölyelerin 450 ve sonrasında üretimini arttırdığı düşünülebilir. Literatürde söz konusu seramiklerle ilgili bir tipokronoloji bulunmadığından, mevcut örnekler Form 1'den başlamak suretiyle gruplandırılmıştır (Form 1-10). Arykanda'daki buluntu yoğunlukları göz önüne alındığında, Form 1, Form 2 ve Form 3'ün en popüler formlar olduğu anlaşılmıştır. Yerel/Bölgesel Kırmızı Astarlı Seramiklerin oransal yoğunlukları ve sayısal dağılımları şu şekildedir.

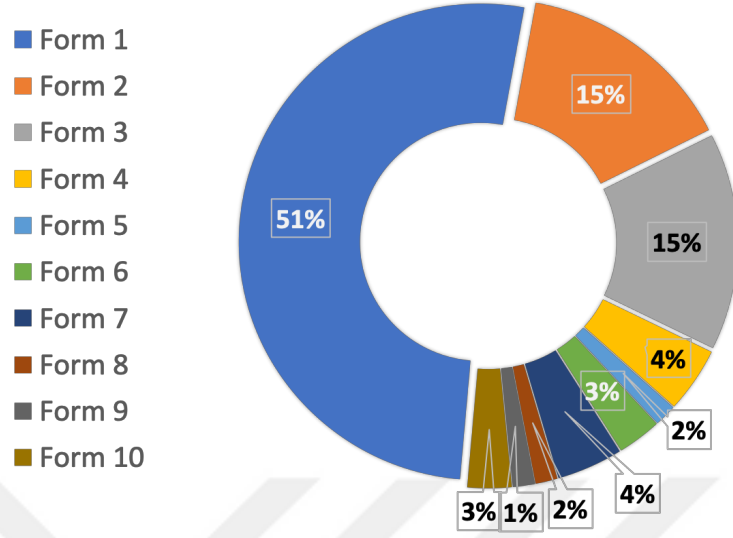

Grafik 13: Yerel/Bölgesel Kırmızı Astarlı Seramik (Y/BKAS) formlarının oransal dağılımları

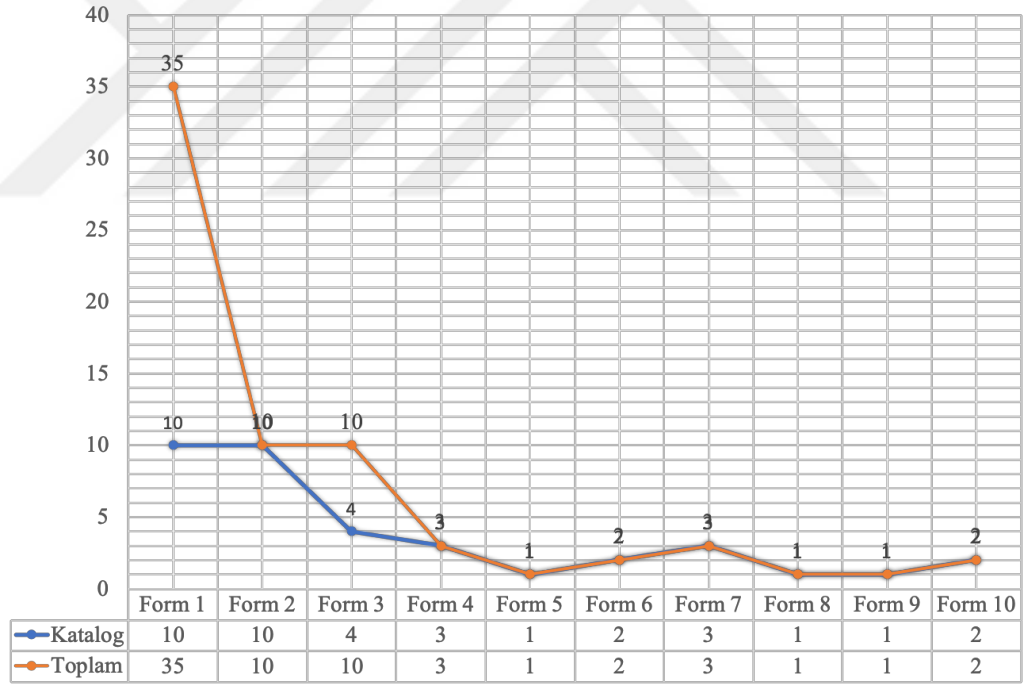

Grafik 14: Yerel/Bölgesel Kırmızı Astarlı Seramik (Y/BKAS) formlarının sayısal dağılımları

4.1.7.1. Form 1; Williams Nr. 286, Yener-Marksteiner C28, Akın Nr. 67, 141, Kaya Nr. 172, Mader Nr. 76

(Kt. Nr. 121-130)

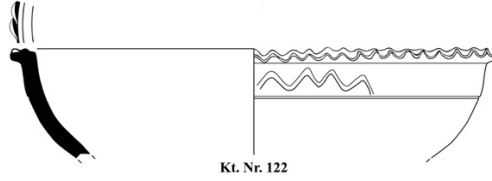

Form 1 üzerinde iki yiv bulunan, dışa çekik geniş ağızlı, yarı küresel ve derin gövdeli çanak formudur. Forma ait örneklerin bezeme repertuarında parmakla basılarak yapılmış bezeme⁸⁹ ve gövdenin üst kısmında kazıma dalga çizgi tipiktir.

Bu çanaklar C. Williams tarafından Anemurion buluntuları arasında tespit edilmiştir (Williams 1989: Kt. Nr. 286). Williams bunları Geç Roma Dönemi D üretimi Hayes LRP Form 2'nin bir taklidi olarak yorumlamıştır (Williams 1989: 50). I. Mader ve Z. Yılmaz, bu çanakların astarsız örneklerini Kyaneai ve çevresinde tespit etmiştir. Yılmaz Kyaneai verilerinden hareketle, söz konusu formun Erken Bizans imparatorluk dönemine kadar görüldüğünü ve bunların yerel üretim olabileceğini not etmiştir (Mader 1998: 95; Yılmaz 2008: 117). Son yıllarda bölgede Myra-St. Nicholas Kilisesi (Kaya 2007: Lev. 42, Nr. 172), Rhodiapolis (Akın 2012: Lev. 10, Nr. 67, Lev. 18, Nr. 141) ve Limyra'da (Marksteiner ve diğerleri 2007: Lev. 18, C28) benzer hamur ve form özelliği gösteren örnekler ele geçmiştir. Bu veriler Arykanda buluntularıyla beraber değerlendirildiğinde formun Lykia ve çevresinde, Erken Bizans imparatorluk dönemi boyunca popüler olduğu anlaşılmaktadır.

⁸⁹ Arykanda örneklerinin ağız kısmındakilere benzer bir bezeme Doğu Akdeniz'de Perge, Anemurion, Kellia ve Capernaum'da da belirlenmiş ve bunlar *Piecrust Rim Ware* grubu içerisinde tanımlanmıştır. C. Williams Anemurion bu bezemeyi *finger moulding* olarak not etmiş ve bunların 7. yüzyıldan itibaren Doğu Akdeniz'de görüldüğünü aktarmıştır. M. Egloff ise Kellia'da parmakla basılarak yapılmış bezemelerin Koptik seramiklerde yaygın olduğunu ifade etmiştir. Anemurion örnekleri için bkz. Williams 1977: 175-177; Williams 1989: 53-55, Kt. Nr. 314, 317. Perge örnekleri için bkz. Fırat 1999: 34-35, Kt. Nr. 158. Kellia örnekleri için bkz. Egloff 1977: 63. Capernaum örnekleri için bkz. Loffreda 1974: 52, Fig. 12, Nr. 13-15. Kartaca örnekleri için bkz. Peacock 1984: Lev. 60-63, 3-5, 13-15.

Bu çanaklar Arykanda'da, Yerel/Bölgesel Üretim Kırmızı Astarlı Seramiklerinde en yoğun grubu oluşturmaktadır. Toplamda 35 örnek Form 1 olarak tanımlanmış ve sağlıklı profil veren 10 parça kataloğa dâhil edilmiştir (Kt. Nr. 121-130, Lev. 23-24). Bunlar arasında ağız çapı ve gövde derinliğindeki farklılıklardan hareketle iki ana çeşitleme tespit edilmiş ve bunlar Form 1A ve Form 1B olmak üzere iki alt tipe ayrılmıştır. Formun çanak versiyonları olan Form 1A'lar, 24 ile 44 cm aralığında değişen ağız çapına sahiptir (Kt. Nr. 121-126). Ağız çapı 12 ile 20,2 cm aralığında ölçülen ve Form 1B alt tipi altında değerlendirilen örnekler ise formun kâse versiyonlarıdır (Kt. Nr. 127-130). Arykanda Form 1 örneklerinin literatürde benzerleri Anemurion (Williams 1989: Nr. 286), Limyra (Marksteiner ve diğerleri 2007: Lev. 18, C28), Rhodiapolis (Akin 2012: 84, Kt. Nr. 67, Lev. 167, Lev. 18, Nr. 141), Myra-St. Nicholas Kilisesi (Kaya 2007: Lev. 42, Nr. 172) ve Kyaneai'da (Mader 1998: 117, Abb. 38, Nr. 76; Yılmaz 2008: Lev. 72, Kt. Nr. 116-117) belirlenmiştir. Ele geçen tüm Form 1 parçaları yangın sonrasına tarihli depozitlerden gelmektedir. Dolayısıyla Arykanda Form 1'ler 450 ve sonrasında (Evre 2A) üretilmiş görünmektedir.



Harita 30: Arykanda Form 1'lere benzer örneklerin ele geçtiği merkezler (ArcGIS)

4.1.7.2. Form 2; Williams Nr. 293-294 ve Yener-Marksteiner Nr. 16-17
(Kt. Nr. 131-139)



Form 2 dışa çekik geniş ağızlı, dışa eğik veya hafif kavisli gövdeli çanaklardır. Ağız bazı örneklerde dudak kısmında aşağı çekilmiştir. Arykanda'da toplamda 10 örnek belirlenmiş ve kataloğa dâhil edilmiştir (Kt. Nr. 131-139, Lev. 25-26). Forma ait örnekler içerisinde ağız çapı ve gövde derinliğindeki farklılıklardan hareketle Form 2A ve Form 2B olmak üzere iki alt tip belirlenmiştir. Formun bezek repertuarı, ağız üzerinde kazıma dalga (Kt. Nr. 135-136), damgayla yapılmış konsantrik daireler (Kt. Nr. 138), gövde dış yüzünde kazıma dalga (Kt. Nr. 136) ve çentik bezeme (Kt. Nr. 136, 139) şeklinde çeşitlilik arz eder. Form 2 morfolojik bakımdan Geç Roma D üretimi Hayes LRP Form 8⁹⁰ ile yakın benzerlik göstermektedir.

Form 2A örneklerinin ağız çapı 12 ile 44 cm aralığında ölçülmüş (Kt. Nr 131-135) ve kaplar üzerinde tek örnek hariç (Kt. Nr. 135) bezeme gözlenmemiştir. Form 2B'lerin ağız çapları ise 16 cm ile 21 cm aralığında değişmektedir (Kt. Nr. 136-139). Bunların literatürdeki yakın benzerleri Rhodiapolis (Akın 2012: 39, Kt. Nr. 100-125), Limyra (Marksteiner ve Yener-Marksteiner 2009: Lev. 2, Nr. 16-17), Kyaneai (Mader 1998: 114, Abb. 35, Nr. 34) ve Anemurion'da (Williams 1989: Fig. 24, Nr. 292-294) yer alır. 131 ile 134 ve 135 numaralı parçalar 425-450 arasına (Evre 1B) tarihlenen yangın depozitlerinde ele geçmiştir. 132-133 ve 136-151 numaralı örnekler ise yangın sonrasına tarihli depozitlerde ele geçmiş olup bunları 450-525/550 (Evre 2A) aralığına tarihlendirmek mümkündür.

⁹⁰ Geç Roma D Üretimi Hayes LRP Form 8'ler için ayrıca bkz. Hayes 1972: 379; Meyza 2007: 60-61.



Harita 31: Arykanda Form 2'lere benzer örneklerin ele geçtiği merkezler (ArcGIS)

4.1.7.3. Form 3

(Kt. Nr. 140-143)

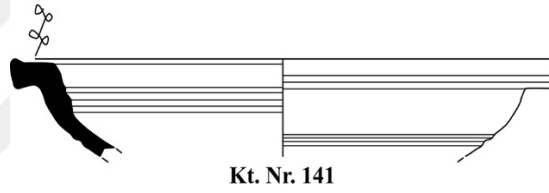

Form 3 dudak kısmı yukarı çekik, geniş ağızlı ve kâvisli gövdeli kâse formudur. Arykanda'da toplamda 10 örnek belirlenmiş, 4 parça kataloga alınmıştır (**Kt. Nr. 140-143, Lev. 26**). Ele geçen parçaların ağız çapları 16,8 ile 18 cm aralığında ölçülmüştür. Bu kâselerin geniş ve dışa çekik ağız üzerinde çentik (Kt. Nr. 140), rulet ve kazıma sarmaşık bezemeler (Kt. Nr. 141) görülmektedir. Ayrıca bazı örneklerin gövde dış yüzünde iki ve daha fazla yiv bulunur. Bu kâselerin benzerleri komşu Rhodiapolis'te (Akın 2012: 83, Kt. Nr. 65-66) tespit edilmiştir. 140 numaralı parça ağız yapısı ve çentik bezeği ile Kuzey Afrika üretimi Hayes LRP Form 74'ün açık bir kopyası olarak nitelendirilebilir.⁹¹ Bu da Doğu Lykia'daki yerel/bölgesel atölyelerin Geç Roma D'lerin yanı sıra Kuzey Afrika üretimlerini de taklit ettiğine işaret etmektedir. Form 3'ün yalnızca yangın sonrasına tarihli depozitlerde ele geçmiş olması, formun 450'den itibaren

⁹¹ Hayes LRP Form 74 için ayrıca bkz. Hayes 1972: 122, Fig. 21.

kullanıldığını düşündürmektedir (Evre 2A ve Evre 2B). Mevcut veriler ışığında, formun en geç örnekleri 6. yüzyıl ikinci yarısına tarihlenebilir.



Harita 32: Arykanda Form 3'lere benzer örneklerin ele geçtiği merkezler (ArcGIS)

4.1.7.4. Form 4

(Kt. Nr. 144-146)

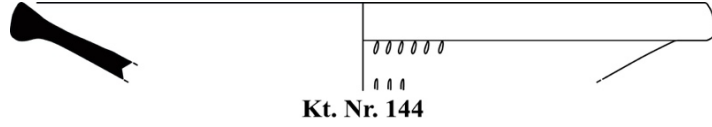

Form 4 topuz biçiminde kalınlaştırılmış ağızlı, dışa eğik gövdeli tabak ve kâse formudur. Form 4, Geç Roma D Hayes LRP Form 9'un morfolojik bakımdan açık bir kopyasıdır. Bunların ağız yapılarındaki farklılıklardan dolayı Form 4A ve Form 4B olmak üzere iki alt tip belirlenmiştir. Bezek repertuarında, gövde dış yüzünde üç ya da dört sıra düzensiz olarak yapılmış rulet dizileri görülmektedir.

Arykanda'da bu tanımlamalara uyan 3 örnek kataloğa dâhil edilmiştir. (Kt. Nr. 144-146, Lev. 26-27). Mevcut örnekler arasında 144 ve 145 numaralı parçalar Form 4A olarak ayrılmıştır. Bunlar yumru biçimli ağız yapısıyla Geç Roma D Hayes LRP Form 9A'yı taklit etmiş görünür. Form 4B olarak gruplandırılan 146 numaralı örnek ise çekiç biçimli ağızıyla Geç Roma D Hayes LRP Form 9B'lerden esinlenmiş olmalıdır. Formların ağız çapları 24 ile 33,2 cm aralığında

değişmektedir. Form 4B'nin benzer yerel/bölgesel örneği Rhodiapolis'ten (Akın 2012: 76, Kt. Nr. 43) bilinmektedir. Yangın sonrasında ait depozitlerde ele geçen Arykanda örnekleri taklit ettiği Geç Roma D Üretimi Hayes LRP Form 9 gibi 550-602 arasına (Evre 2B) tarihlenmelidir.



Harita 33: Arykanda Form 4'lere benzer örneklerin ele geçtiği merkezler (ArcGIS)

4.1.7.5. Form 5

(Kt. Nr. 147)

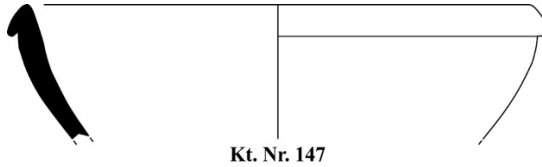

Form 5 aşağı çekik ağızlı, yarı küresel gövdeli derin kâse formudur. Arykanda'da tek parça ele geçmiş ve kataloğa dâhil edilmiştir (Kt. Nr. 147, Lev. 27, 129). Ağız çapı 17 cm olarak ölçülen mevcut parçada herhangi bir bezeme gözlenmemiştir. Söz konusu kâselerin benzeri diğer merkezlerde tespit edilmemiştir. Mevcut örnek 450-525/550 arasına (Evre 2A) tarihlendirilen yangın sonrasında ait 71 numaralı depozitte, Geç Roma D üretimi Hayes LRP Form 2 ve Meyza H12A ile beraber ele geçmiştir.

4.1.7.6. Form 6

(Kt. Nr. 148-149)



Form 6 dışa kalınlaştırılmış ağızlı, kavisli gövdeli derin çanak formudur. Arykanda'da 2 adet örnek tanımlanmış ve değerlendirmeye alınmıştır (Kt. Nr. 148-149, Lev. 27). Mevcut parçaların ağız çapları 23 ile 36 cm aralığında değişir. Forma ait örneklerin gövde dış yüzündeki, ağız-gövde geçişinde yiv karakteristiktir. Bezeme repertuarında gövdede kazıma dalga ve rulet bezeme belirlenmiştir. 148 numaralı parçanın ağız dolgunudur. Buna mukabil 149 numaralı parçada ise ağızdaki dolgunluk hacim kaybetmiştir. Bu farklılıktan hareketle, ele geçtikleri depozit tarihleri de dikkate alındığında 148 numaralı parçanın formun erken örneğini, 149 numaralı parçanın ise geç örneğini temsil ettiği söylenebilir. Bu çanakların literatürde benzer örnekleri Kıbrıs'ta Kalavastos-Kopetra (Rautman ve diğerleri 1993: 237, Fig. 3, Nr. 18-19) ve Dhiorios'ta (Catling 1972: 65, Fig. 37, P367), Lykia'da ise Balboursa'da (Armstrong 2012: 278, Fig. A15, Nr. 4144) belirlenmiştir. Forma ait örneklerin tümü yangın sonrasında ait depozitlerde ele geçmiştir. Bu bilgilerden hareketle Form 6'ların 450'den sonra üretildiğini (Evre 2A) ve 6. yüzyıl içlerine kadar (Evre 2B) kullanıldığını söylemek mümkündür.



Harita 34: Arykanda Form 6'lara benzer örneklerin ele geçtiği merkezler (ArcGIS)

4.1.7.7. Form 7

(Kt. Nr. 150-152)

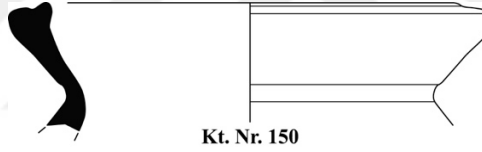

Form 7 dışa açılan yüksek ağızlı, dudak üzeri yivli, ağız iç kısmı içbükey tutulmuş çömlek formudur. Form 7'ler Geç Roma D Meyza H12D'nin morfolojik bakımından açık bir kopyasıdır. Arykanda'da 3 parça Form 7 çömleği belirlenmiş ve kataloğa alınmıştır (**Kt. Nr. 150-152, Lev. 27**).⁹² Bezemesiz mevcut parçaların ağız çapları 12,2 ile 15,6 cm aralığında değişir. Bu çömleklerin literatürde yakın benzeri yalnızca Limyra'da saptanmıştır (Marksteiner ve diğerleri 2007: Lev. 18, C27). Mevcut depozit verilerinden hareketle bu örnekleri 5. yüzyıl ikinci yarısına (Evre 2A) tarihlendirmek mümkündür.

⁹² Arykanda Form 6 literatürde Yener-Marksteiner C27 olarak da bilinmektedir.



Harita 35: Arykanda Form 7'lere benzer örneklerin ele geçtiği merkezler (ArcGIS)

4.1.7.8. Form 8

(Kt. Nr. 153)

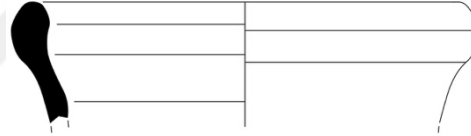

Kt. Nr. 153

Form 8 içbükey yuvarlatılmış ağızlı, geniş boyunlu testi formudur. Arykanda'da 1 parça Form 8 tespit edilmiş ve kataloğa alınmıştır (**Kt. Nr. 153, Lev. 27, 91**). Bezemesiz olan örneğin ağız çapı 10 cm olarak belirlenmiştir. Literatürde benzeri tespit edilemeyen bu testi Arykanda'da 425-450 (Evre 1B) arasına tarihlendirilen 19 numaralı yangın depozitinde ele geçmiştir.

4.1.7.9. Form 9

(Kt. Nr. 154)

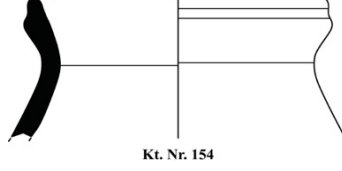

Form 9 dışa açılan oluklu ağızlı testi formudur. Dudak dış yüzü dışa çıkıntılıdır. Boyun dudak altından daralmakta ve sonra gövdeye doğru dışa açılmaktadır. Arykanda'da tespit edilen tek Form 8 örneği kataloğa alınmış ve (**Kt. Nr. 154, Lev. 27, 101**) mevcut parçanın ağız çapı 7,8 cm olarak ölçülmüştür. Mevcut parça 37 numaralı yangın depozitinde Geç Roma D üretimi Meyza H11 ve Geç Roma C üretimi Hayes LRP Form 1A ile beraber ele geçmiş ve bu verilerden hareketle bu testi 425-450 arasına (Evre 1B) tarihlendirilmiştir.

4.1.7.10. Form 10

(Kt. Nr. 155-156)

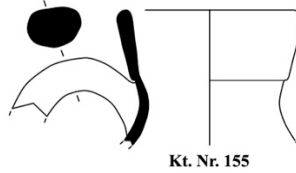

Form 9 dışta kalınlaştırılmış yüksek ağızlı, yuvarlak dudaklı, dudak-boyun geçişi dışa çıkıntılı ve boyundan tek kulplu testi formudur. Arykanda'da 2 adet Form 9 belirlenmiş ve kataloğa alınmıştır (**Kt. Nr. 155-156, Lev. 27**). Mevcut parçaların ağız çapı 5 ile 6 cm aralığında belirlenmiştir. 155 numaralı parça yangın sonrasına tarihli 71 no.lu depozitte Geç Roma D üretimi Hayes LRP Form 2 ve Meyza H12A ile beraber ele geçmiştir. Depozit verileri 155 numaralı parçayı 450-525/550 arasına tarihlemeyi mümkün kılmaktadır. 156 numaralı parça ise 19 no.lu yangın depozitinde ele geçmiştir. Söz konusu tarihleyici veriler, bu testilerin 5. yüzyıl ikinci çeyreğinden (Evre 1B) 6. yüzyıla kadar (Evre 2A) kullanıldığına işaret etmektedir.

4.2. Günlük Kullanım Seramikleri

Günlük kullanım seramikleri, servis ve hazırlama amaçlı seramikler, pişirme amaçlı seramikler ve kapaklar olmak üzere üç alt başlıkta değerlendirilmiştir.

4.2.1. Servis ve Hazırlama Amaçlı Seramikler

Bu başlık altında yiyeceklerin hazırlanması ya da servisinde kullanılan ve kaliteli seramikler ile karşılaştırıldığında oldukça kaba bir hamura sahip yalın kaplar yer almaktadır. Bu başlık altında yer alan seramik formları arasında Tip-1 (Lykia Kaolinitik), Tip-3 (Pamphylia-Kıbrıs) ve Tip-4 (Doğu Lykia) olmak üzere üç farklı hamur tipi belirlenmiştir. Söz konusu seramik formları kullanım amaçlarına uygun olarak, tabak ve kâseler, çanaklar, çömlekler, kadehler, bardaklar, maşrapalar, testiler, masa amphoraları ve mortarlar olmak üzere dokuz alt başlık altında ele alınmıştır. Söz konusu formların oransal yoğunlukları ve sayısal dağılımları aşağıdaki şekildedir;

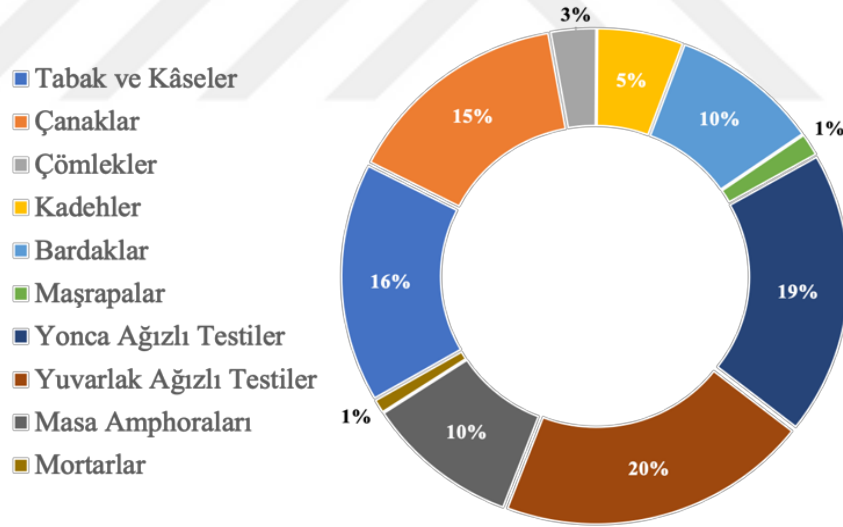

Grafik 15: Servis ve Hazırlama Amaçlı Seramiklerin oransal yoğunlukları

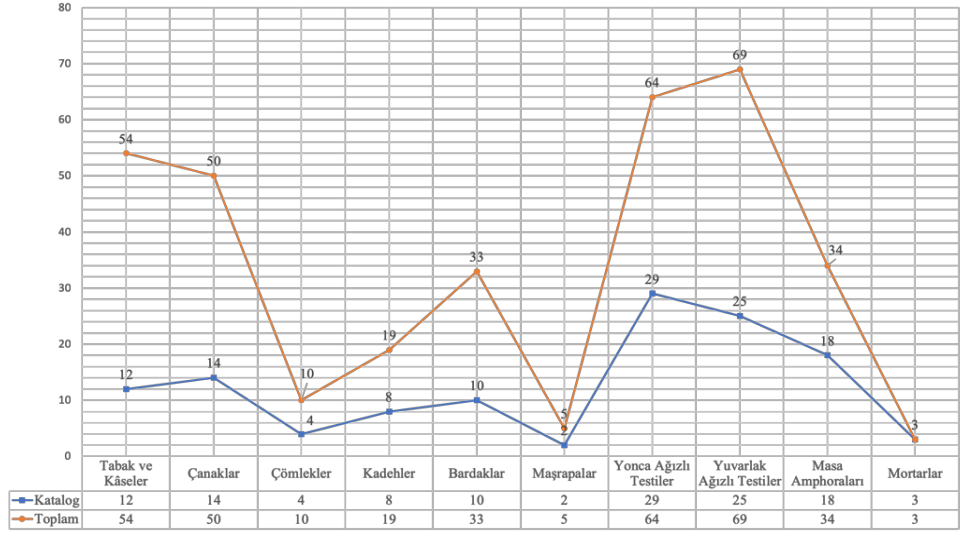

Grafik 16: Servis ve Hazırlama Amaçlı Seramiklerin sayısal dağılımları

4.2.1.1. Tabak ve Kâseler

Servis amaçlı kullanılan 4 farklı tabak ve kâse formu belirlenmiştir. Formların oransal yoğunlukları ve sayısal dağılımları şu şekilde belirlenmiştir;

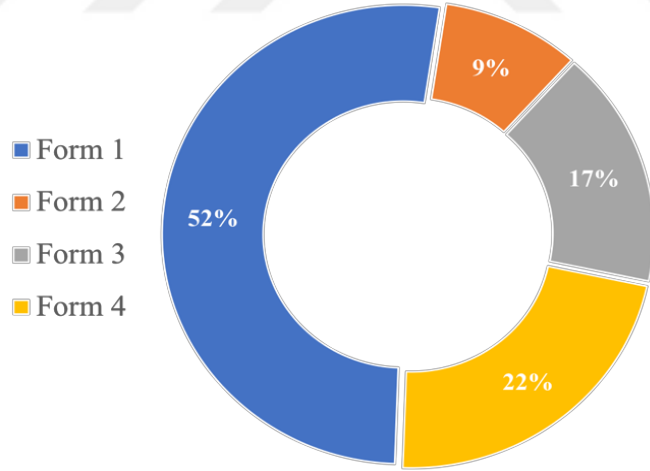

Grafik 17: Tabak ve Kâse formlarının oransal yoğunlukları

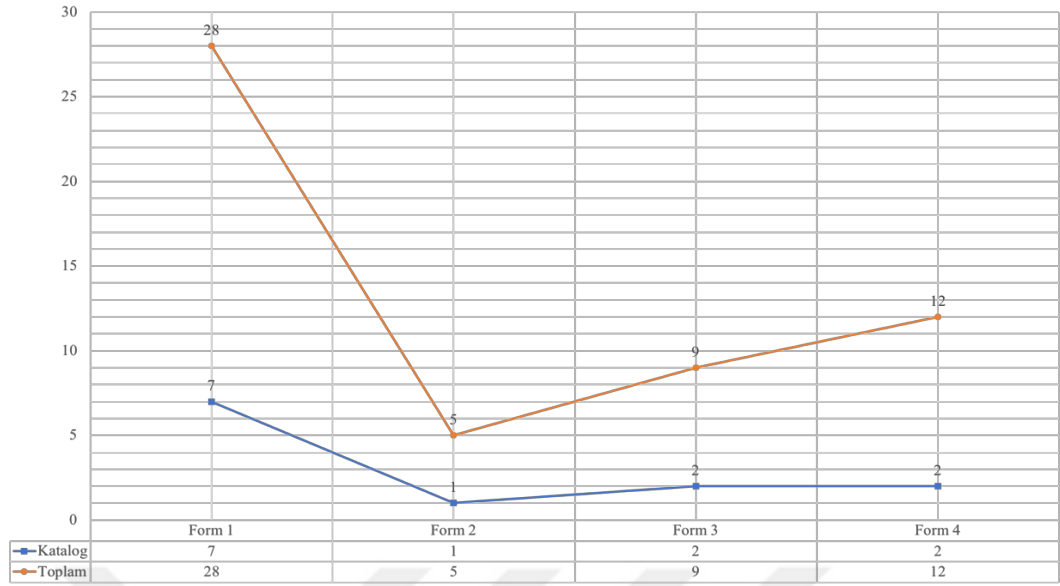

Grafik 18: Tabak ve Kâse formlarının sayısal dağılımları

4.2.1.1.1. Form 1; Kefar Hananya Form 2; Marksteiner ve diğerleri Nr. 14-18
(Kt. Nr. 157-163)

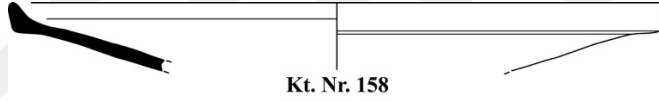

Form 1 yüksek ağızlı, dışa eğik gövdeli derin tabak formudur. Bazı tabaklarda iç ve dış yüzeyde birbirine paralel ince yivler mevcuttur. Söz konusu form literatürde D. Adan-Bayewitz tarafından Levant sahilindeki Meiron, Capernaum ve Kefar Hananya günlük kullanım seramikleri arasında tespit edilmiştir (Adan-Bayewitz 1993: 110, Lev. 2, Nr. 1-5). Doğu Akdeniz coğrafyasında Levant kökenli olduğu öngörülen bu tabaklar, Lykia bölgesinde Arykanda dışında Limyra (Marksteiner ve diğerleri 2007: 235)⁹³, Rhodiapolis (Akın 2012: 86-87) ve Xanthos'ta (Rocheron ve Blanco 2014: 686) ve Pisidia bölgesinde ise Balboura'da (Armstrong 2012: 255) tespit edilmiştir.

⁹³ Limyra örnekleri Afrika üretimi Hayes LRP Form 67, Geç Roma D Üretimi Hayes LRP Form 2, Form 11 ve Geç Roma C üretimi Hayes LRP Form 3 ile beraber ele geçmiştir. Açma tüm verileriyle beraber değerlendirildiğinde M1 yapısının 5. yüzyıl ikinci yarısı ya da 6. yüzyıl başlarında inşa edildiği ve yüzyıl sonuna kadar kullanım gördüğü düşünülmektedir. Ayrıca bkz. Marksteiner ve diğerleri 2007: 235.

Arykanda'da toplam 28 parça Form 1 örneği belirlenmiş ve çeşitliliği yansıtan 7 parça kataloğa dâhil edilmiştir (**Kt. Nr. 157-163, Lev. 28**). Mevcut örneklerin ağız çapları 20 ile 31,8 cm aralığında değişmektedir. Ele geçen örnekler den hiçbirinde dip korunmamıştır. Bu tabaklar arasında 157-158, 160 ve 162 numaralı parçalar Tip-3 (Pamphylia-Kıbrıs), 159, 161 ve 163 numaralı parçalar ise Tip-4 (Doğu Lykia) hamurunun özelliklerini gösterir.

Bu tabakların ağız yapısındaki farklılıklardan hareketle Form 1A, Form 1B ve Form 1C olmak üzere üç alt tip belirlenmiştir. 157 ve 158 numaralı örneklerde ağız yüksek tutulmuş olup gövdeye geçiş keskin bir profille sağlanmıştır. Formun en erken alt tipini temsil eden ve diğerlerine oranla daha sığ olan 159-161 numaralı parçalar Form 1B olarak ayrılmıştır. Bu alt tipde, Form 1A'lara oranla, ağız daha yüksek ağız-gövde geçişi ise yumuşatılmıştır. Ağız dış ucunun gövdeye doğrudan bağlandığı 159 numaralı parça 1B'lerin en erken örneği olmalıdır. 160 ve 161 numaralı örneklerde yüksek ağız altta kalınlaştırılmış ve bu kısım hafif dışa çekilerek sivri bir profil verilmiştir. Söz konusu parçalar Form 1B'nin geç versiyonları olabilir. Geç örneklerde gövde dışına bir ya da iki sıra yiv eklenmiştir. Bu yivler bilinçli bir eklemekten ziyade özensiz bir üretimden kaynaklanmalıdır. C. Rocheron ve T. Blanco, Form 1B'nin benzerlerini Xanthos'ta tespit etmişlerdir. Araştırmacılar bu tabakların kırmızı astarlılardan daha uygun maliyeti sebebiyle sofrada servis amaçlı olarak tercih edildiklerini belirtmişlerdir (Rocheron ve Blanco 2014: 686).

162 ve 163 numaralı örnekler Form 1C olarak ayrılmıştır. Bu alt tip yüksek ve hafif içe dönük ağızlıdır. Derin tutulan gövdesi, bunların Levant üretimlerinin (Kefar Hananya Form 2) doğrudan bir kopyası olduğunu düşündürür. Söz konusu parçaların erken örneklerinde ağız hafif içe dönükken, 163 numaralı parça gibi geç örneklerde ise ağız bu kıvrımı yitirmiştir. S. Lemaître Hellenistik dönemden bu yana görülen formun bölgede yerel hamurla uyarlandığını düşünmektedir (Lemaître 2007: 206, 221).⁹⁴ Arykanda Form 1 örneklerinde yalnızca Tip-3 (Pamphylia-Kıbrıs) ve Tip-4 (Doğu Lykia) hamur gruplarının gözlenmesi, Levant

⁹⁴ Severine Lemaître, Limyra'daki örneklerin kapak olarak kullanım görmüş olabileceğini de not etmiştir. Bkz. Marksteiner ve diğerleri 2007: 218.

kökenli olan formun Lykia bölgesi ve yakın çevresinde yerel bir uyarlama olarak üretildiği hipotezini destekler.

Arykanda Form 1'ler Güneybatı Anadolu'da Limyra (Marksteiner ve diğerleri 2007: 205-206, Lev. 2, Nr. 14-18, 221, Lev. 9, Nr. 4), Rhodiapolis (Akın 2012: 86-87, 109, Kt. Nr. 75-76 ve 143) Xanthos (Rocheron ve Blanco 2014: 692: Nr. 2-4) ve Balboura'da (Armstrong 2012: 255, 263, 280), Kıbrıs'ta Paphos (Hayes 2003: 514, Fig. 36, Nr. 399) ve Levant bölgesinde ise Kefar Hananya (Bayewitz 1993: 110, Lev. 2, Nr.-15) ve Meiron (Meyers ve diğerleri 1981: 21, Lev. 8. 3) ile Khirbet Nakhil (Kareem 2001: 91, Fig. 5, Nr. 1, 2 ve 5) parçalarıyla yakın benzerlikler taşır.

Adan-Bayewitz Kefar Hananya ve Meiron depozitlerinden elde edilen tarihleyici verilerden hareketle bunların 4. yüzyıldan itibaren üretildiğini ve erken 5. yüzyıla kadar kullanıldığını aktarmıştır (Adan-Bayewitz 1993: 111). Arykanda'da 157-159 ve 162 numaralı örnekler 425-450 arasına (Evre 1B) tarihlendirilen büyük yangın depozitlerinde ele geçmiştir. 160 ve 163 numaralı parçalar ise yangın sonrasına ait depozitlerde bulunmuş olup 450-525/550 (Evre 2A) arasına tarihlenmelidir. Arykanda depozitleri formun Lykia'da 5. yüzyıl ikinci çeyreği ile son çeyreğinde kullanım gördüğüne işaret etmektedir.



Harita 36: Arykanda Form 1'lere benzer örneklerin ele geçtiği merkezler (ArcGIS)

4.2.1.1.2. Form 2; Fulford Nr. 37; Pellegrino Tip 330

(Kt. Nr. 164)

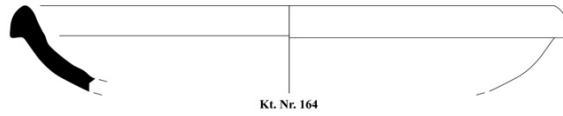

Form 2 dışa katlanmış ağızlı, kavisli gövdeli kâse formudur. Arykanda'da 5 parça Form 2 olarak tanımlanmış ve sağlıklı profil veren 1 örnek kataloğa dâhil edilmiştir (Kt. Nr. 164, Lev. 28, 83). Bu grupta yer alan kâselerin ağız çapları 17,8 cm ile 22,4 aralığında değişmektedir. Ele geçen tüm örnekler Tip-4 (Doğu Lykia) hamur grubunda yer alır. Arykanda Form 2 örneklerinin literatürde yakın benzeri M. G. Fulford tarafından Kartaca günlük seramikleri arasında tespit edilmiştir (Fulford 1984: 176, Fig. 65, Nr. 37. 1). Bu kâselerin Lykia'daki benzeri ise E. Pellegrino tarafından Xanthos yerel üretim mutfak kapları başlığı altında değerlendirilmiştir. Araştırmacı Xanthos'ta ele geçen parçaların ağız çapı ve gövde bakımından çeşitlilik gösterdiğini not etmiştir (Pellegrino 2007: 241, Fig.

13, Tip 330, Nr. 9).⁹⁵ Söz konusu form Pellegrino tarafından Geç 6 ve Erken 7. yüzyıl aralığına tarihlenmektedir (Pellegrino 2007: 240). Arykanda'da 7 no.lu yangın depozitinden elde edilen veriler bu kâselerin 5. yüzyıl ikinci çeyreğine (Evre 1B) tarihlenmesini mümkün kılmıştır.



Harita 37: Arykanda Form 2'lere benzer örneklerin ele geçtiği merkezler (ArcGIS)

⁹⁵ Xanthos örneklerinin hamurları turuncumsu-kırmızı renk tonlarında, gözeneklidir. Hamur içeriğinde beyaz renk kum katkı gözlenmiştir (Bkz. Pellegrino 2007: 227). Bu hamur özellikleri ile Form 2'nin Tip-4 hamurları farklılık arz etmektedir.

4.2.1.1.3. Form 3

(Kt. Nr. 165-166)

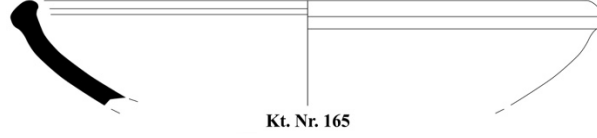

Form 3 içten ve dıştan kalınlaştırılmış ağızlı, yarı küresel kâse formudur. Arykanda'da 9 parça belirlenmiş ve çeşitlilik arz eden 2 parça kataloğa alınmıştır (Kt. Nr. 165-166, Lev. 28-29). Ağız çapları 16,2 ile 19,4 cm aralığında değişen örneklerin Tip-4 (Doğu Lykia) hamurlu oldukları tespit edilmiştir. Literatürde yakın benzeri tespit edilemeyen bu kâseler Arykanda'da yalnızca yangın depozitlerinde ele geçmiştir (Evre 1B). Depozit verileri bu kâselerin 450 sonrasında kullanım dışı kaldığına işaret etmektedir.

4.2.1.1.4. Form 4

(Kt. Nr. 167-168)

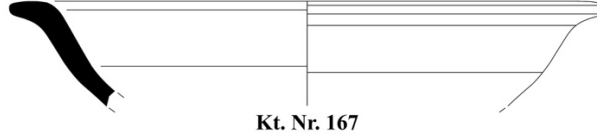

Form 4 dışa çekik geniş ağızlı, yarı küresel gövdeli kâse formudur. Arykanda'da toplamda 12 örnek ele geçmiş ve formun çeşitliliğini yansıtan 2 parça kataloğa alınmıştır (Kt. Nr. 167-168, Lev. 29). Mevcut parçaların ağız çapı 14 ile 17,4 cm aralığında değişir. Bunlar morfolojik özellikleri itibariyle yerel/bölgesel kırmızı astarlı seramikleri arasında belirlediğimiz Form 2'leri taklit etmiş görünür. Form 4 örneklerinde 167 numaralı parça Tip-3 (Pamphylia-Kıbrıs), 168 numaralı parça ise Tip-4 (Doğu Lykia) hamur grubunda tanımlanmıştır. Form içerisinde yer alan 167 numaralı parça 425-450 arasına tarihli (Evre 1B) 19 no.lu yangın depozitinde, 168 numaralı parça ise 450-525/550 (Evre 2A) içerisine tarihlendirilen yangın sonrasına ait 57 no.lu depozitte ele geçmiştir.

4.2.1.2. Çanaklar

Arykanda Geç Antik Dönem Mahallesi günlük kullanım seramikleri arasında yiyeceklerin servisi ve hazırlanmasında kullanıldığı düşünülen 4 farklı çanak formu belirlenmiştir. Söz konusu formların oransal yoğunluk ve sayısal dağılımları şu şekildedir;

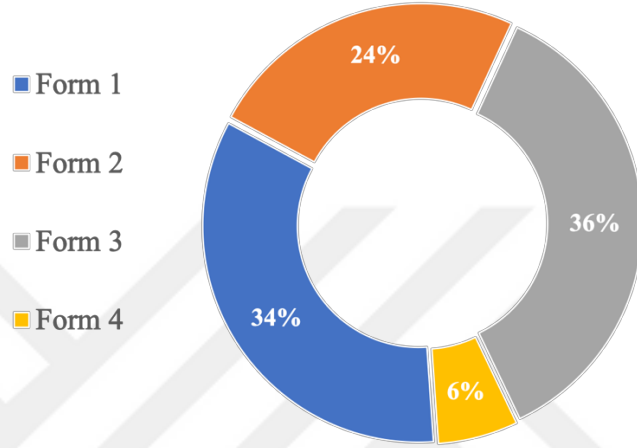

Grafik 19: Çanak formlarının oransal yoğunlukları

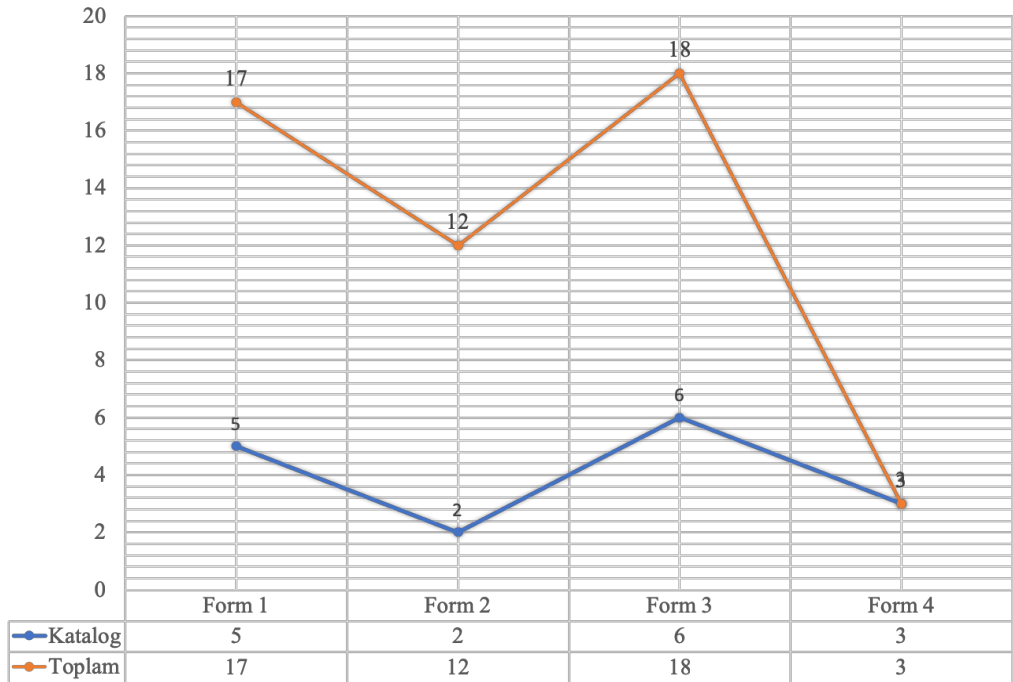

Grafik 20: Çanak formlarının sayısal dağılımları

4.2.1.2.1. Form 1; Çömezoğlu Tip-2

(Kt. Nr. 169-173)

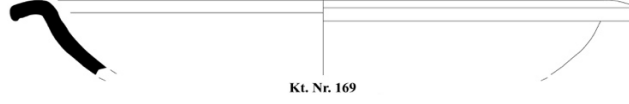

Form 1 dışa çekik geniş ağızlı ve derin gövdeli çanak formudur. Formun gövdesi kaideye içbükey bir kavisle bağlanmaktadır. Arykanda'da toplamda 17 parça belirlenmiş ve sağlıklı profil veren 5 parça kataloğa dâhil edilmiştir (Kt. Nr. 169-173, Lev. 29). Mevcut örneklerin ağız yapısı ve gövde derinliği gibi farklılıklardan hareketle Form 1A ve Form 1B olmak üzere iki alt tipi belirlenmiştir. Buna göre Form 1A içerisinde bulunan 169 ve 170 numaralı örneklerin geniş ağızları hafif aşağı dönük bir profil çizer. Söz konusu alt tipe ait parçaların cidâr kalınlıkları, gövdelerinin Form 1B'ye oranla daha sığ tutulmasına bağlı olarak, görece incedir. Form 1A örneklerinin ağız çapları 21,6 ile 31,4 cm aralığında belirlenmiştir. Ayrıca ağız çevresinde Limyra (Marksteiner ve diğerleri 2007: 218) ve Rhodiapolis'teki (Çömezoğlu 2011: 45, Şek. 15) örneklere benzer biçimde 2.5 YR 4/8 ve 6/8 tonlarında, ince fırçayla sürüldüğü anlaşılan kırmızı astar görülmektedir. Bu çanakların diğer alt tipi olan Form 1B'lerin (Kt. Nr. 171-173) ağızları düz tutulmuştur. Cidârları Form 1A'lara göre daha kalın ve gövdeleri daha derin bu örneklerin ağız çapları 28 ile 42 cm aralığında olup, Form 1A'lara oranla geniştir.

Form 1A'ların hamurları Tip-4 (Doğu Lykia) özellikleri göstermektedir. Bunlara morfolojik ve hamur bakımından en yakın benzerler Doğu Lykia'daki komşu Rhodiapolis (Çömezoğlu 2011: 45, Şek. 15) ve Limyra'da (Marksteiner ve diğerleri 2007: Lev. 2, Nr. 19) görülmektedir. S. Lemaitre bu grubun form ve hamur özelliklerinden hareketle, yerel/bölgesel üretim olabileceği üzerinde durmaktadır (Marksteiner ve diğerleri 2007: 206). Arykanda'daki örneklerin Tip-4 hamur grubunda olması bunların yerel/bölgesel olduğu hipotezini destekler niteliktedir. Form 1A'nın bölgedeki diğer benzerleri ise Balboura (Armstrong 2012: 283, Fig. A16, Nr. 4208) ve Kıbrıs'ta Dhiorios'ta (Catling 1972: 10, Fig. 6, P114) belirlenmiştir. Form 1B'nin paralel örnekleri ise bölgede Rhodiapolis (Çömezoğlu 2011: 38, Şek. 7-8), Limyra (Marksteiner ve diğerleri 2007: 221,

Lev. 9, Nr. 5), Patara (Özdemir 2009: 175, Kt. Nr. 308-309), Xanthos (Pellegrino 2002: 252, Fig. 9. 5) ve Balboura (Armstrong 2012: 277, Fig. A14, Nr. 4126) başta olmak üzere, Anemurion (Williams 1989: Fig. 45, Nr. 467-469) ve Kartaca'dan (Fulford 1984: 169, Fig. 61. 8.2, 188, Fig. 71. 3.1) bilinmektedir.

S. Lemaitre Limyra'daki Form 1A örnekleri için bir tarihleme önerisi getirmemiştir (Lemaitre 2007: 218). Ö. Çömezoğlu ise Rhodiapolis buluntuları arasında Tip-2 olarak tanımladığı bu çanakları İS 5 ile 8. yüzyıllar gibi geniş bir tarih aralığına yerleştirmiştir (Çömezoğlu 2011: 29). Arykanda depozitleri, Form 1A ve 1B örneklerini kesin tarihleyebilmek açısından değerli veriler sunar. Form 1A örnekleri yalnızca yangın depozitlerinde ele geçmiştir (Evre 1B). Bu verilerden hareketle 1A'ların 450 sonrasında kullanım dışı kaldığı söylenebilir. Buna mukabil, Form 1B gibi formun daha derin gövdeli örnekleri ise yangın sonrasında 450 ile 525/550 (Evre 2A) arasında kullanılmış görünür.



Harita 38: Arykanda Form 1'lere benzer örneklerin ele geçtiği merkezler (ArcGIS)

4.2.1.2.2. Form 2

(Kt. Nr. 174-175)

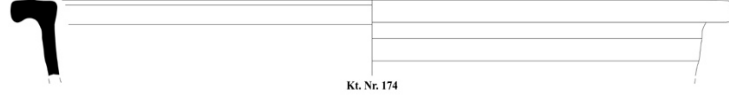

Form 2 dışa çekik geniş ağızlı ve derin gövdeli çanak formudur. Form 1'in daha geniş ağız çaplı ve derin gövdeli çanak versiyonu olarak nitelendirilmelidir. Bu grupta yer alan parçaların cidârları Form 1'e oranla daha kalın tutulmuştur ve gövde daha dik bir profil çizmektedir. Bu seramikler Geç Roma Dönemi boyunca yemeklerin hazırlanmasında mortarların yerini almış görülür.⁹⁶ Arykanda'da toplamda 12 adet Form 2 ele geçmiş, bunlar arasından ağız yapısı çeşitlilik gösteren 2 parça kataloğa alınmıştır (**Kt. Nr. 174-175, Lev. 29**). Mevcut örneklerin ağız çapları 36 ile 44 cm aralığında değişmektedir. Yalnızca ağız parçaları ele geçtiğinden, formun alt gövde ve dip özellikleri bilinmemektedir. Form 1'de olduğu gibi, Form 2 parçalarının ağız ve çevresinde 2.5 YR 4/6 tonlarında fırçayla çekildiği düşünülen ince kırmızı renk boya gözlenmiştir. Bu biçimde kısmen boyanmış benzer örnekler Xanthos'tan bilinmektedir (Rocheron ve Blanco 2014: 685). Kt. Nr. 174-175 örneklerin bölgede diğer benzerleri Kyaneai (Yılmaz 2008: Lev. LXXII, Nr. 116-117), Letoon (Badie ve diğerleri 2004: 186, Lev. 6, Nr. 4) ve Balboura'da (Armstrong 2012: 291, Fig. A20, Nr. 4321) karşımıza çıkar. Yangın depozitlerinde ele geçen 174 numaralı örnek 425-450 arasına (Evre 1B), yangın sonrasına tarihli depozitlerden ele geçen 175 numaralı parça ise 450 ve 525/550 arasına (Evre 2A) tarihlenmektedir.

⁹⁶ Xanthos örnekleri için ayrıca bkz. Rocheron ve Blanco 2014: 685.



Harita 39: Arykanda Form 2'lere benzer örneklerin ele geçtiği merkezler (ArcGIS)

4.2.1.2.3. Form 3

(Kt. Nr. 176-181)

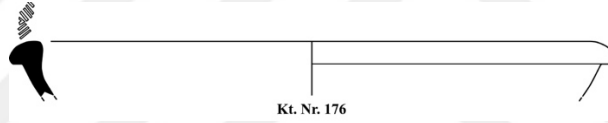

Form 3 dışa katlanmış veya dıştan kalınlaştırılmış ağızlı derin gövdeli çanak formudur. Kalın cidârlı gövde kaideye içbükey bir kavisle bağlanmaktadır. Arykanda'da bu forma ait toplamda 18 parça tespit edilmiş ve 6'sı alınmıştır (**Kt. Nr. 176-181, Lev. 30**). Gövde dış yüzünde bir ya da iki sıra kazıma dalga ya da ağızda rulet bazı örneklerde görülen süslemelerdir. Form 3'lerin ağız ve çevresinde 2.5 YR 4/8 ve 5/8 tonlarında ince bir fırçayla çekilmiş kırmızı renk boya izleri tespit edilmiştir. Mevcut örnekler içerisinde 176 numaralı parçanın Tip-4 (Doğu Lykia), 177-181 numaralı parçaların ise Tip-3 (Pamphylia-Kıbrıs) hamurlarına sahip olduğu anlaşılmıştır. Formun ağız yapısındaki çeşitlilik, çap ve gövde derinliği gözetilerek Form 3A ve Form 3B olmak üzere iki alt tipi belirlenmiştir. Buna göre Form 3A'lar sığ gövdeli örnekleri oluşturmaktadır (Kt. Nr. 176-179). Form 3A örneklerinin ağız çapları 23 ile 31 cm olarak belirlenmiştir. Form 3B'ler derin gövdeli, 3A'lara oranla daha kalın yapıda ağız ve gövdeye sahip örneklerden müteşekkildir (Kt. Nr. 180-181). Bu örneklerin ağız çapları 25 ile 36 cm aralığında değişmektedir.

Arykanda Form 3A'nın benzerleri Ilion territoriumu (Bieg ve diğeri 2006: Lev. 3, Nr. 38), Balboursa (Armstrong 2012: 283, Fig. A. 16, Nr. 4205), Dhiorios (Catling 1972: 65, Fig. 37, P367) ve Kartaca'da (Fulford 1984: 176, Fig. 65. 39), Form 3B alt tipinde yer alan 180 ve 181 numaralı parçaların paralelleri ise Balboursa'da (Armstrong 2012: 278, Fig. A15, Nr. 4144) görülmektedir.

Form 3 örneklerinin tümü yangın sonrasında tarihli depozitlerden ele geçmiştir. Mevcut veriler bunların 450 öncesinde görülmediğini, 5. yüzyıl ikinci yarısı ile 6. yüzyıl ikinci çeyreği (Evre 2A) arasında kullanılmış olduğunu ortaya koymuştur.



Harita 40: Arykanda Form 3'lere benzer örneklerin ele geçtiği merkezler (ArcGIS)

4.2.1.2.4. Form 4

(Kt. Nr. 182-184)



Form 4 alt kısımda dıştan kalınlaştırılmış ağızlı, derin ve kavisli gövdeli çanak formudur. Arykanda'da toplamda 3 örnek belirlenmiş ve kataloğa dahil edilmiştir (Kt. Nr. 182-184, Lev. 30-31). Mevcut parçaların ağız çapları 19 ile 30 cm aralığında değişmektedir. Forma ait parçaların erken örneklerinde ağız dolgun üçgen yapıda ve gövdeyle bitişiktir. Geç örneklerde ağız gövdeden giderek ayrılır ve dudak boyu kısalmır. Ele geçen tüm Form 5 parçaları Tip-3 (Pamphylia-Kıbrıs) hamur grubunda tanımlanmıştır. Bunlardan 184 numaralı parçanın ağız çevresinde 2.5 YR 5/8 kırmızı renk boya tespit edilmiştir.

Bu çanakların literatürde paralelleri tespit edilmemiştir. 182 numaralı örnek 425-450 arasına (Evre 1B) tarihlendirilen 14 numaralı yangın depozitinde ele geçmiştir. 183 numaralı parça ise yangın sonrasında kullanılan ve 450-525/550 (Evre 2A) içerisine tarihli 50 numaralı depozitte ele geçmiştir. 56 numaralı depozitte bulunan 184 numaralı parça ise 525/550-600 arasına (Evre 2B) tarihlendirilmektedir.

4.2.1.3. Çömlekler

Arykanda Geç Antik Dönem Mahallesi servis ve hazırlama amaçlı seramik formları arasında çömlek formları sınırlı sayı ve çeşitlilik arz etmektedir. Bu başlık altında toplamda 3 farklı form tespit edilmiş ve çalışmaya dâhil edilmiştir.

4.2.1.3.1. Form 1

(Kt. Nr. 185)

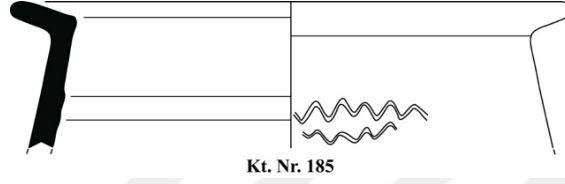

Form 1 dışa eğik geniş ağızlı, içe eğik ve derin gövdeli çömlek formudur. Bunların gövde dış yüzünde bir ya da iki sıra kazıma dalga bezemesi gözlenmiştir. Ayrıca ağız çevresinde kırmızı (5 YR 5/8) renkli, ince çekilmiş boya izleri görülmektedir. Arykanda'da nadir görülen çanak formlarındandır. Toplamda 4 parça ele geçmiş, 1 örnek kataloğa alınmıştır (Kt. Nr. 185, Lev. 31, 99). Forma ait örneklerin ağız çapları 30 ile 36,2 cm aralığında ölçülmüştür.

Bu çanakların hamuru Tip-3 (Pamphylia-Kıbrıs) özellikleri taşımaktadır. Ayrıca gövde dış yüzündeki bezemeler Geç Roma D'lerle yakın benzerlik göstermektedir. 27 no.lu yangın depozitinde ele geçen formu 425-450 arasına (Evre 1B) tarihlendirmek mümkündür.

4.2.1.3.2. Form 2

(Kt. Nr. 186)



Form 2 dışa çekik geniş ağızlı çömlek formudur. Forma ait tek örnek ele geçmiş ve kataloğa dâhil edilmiştir (Kt. Nr. 186, Lev. 31, 128). Ağız çapı 36 cm olarak belirlenen parçanın hamuru Tip-3 (Pamphylia-Kıbrıs) özellikleri taşımaktadır. Bu çanağın literatürde benzer örnekleri Anemurion'da (Williams 1989: Fig. 45, Nr. 475) tespit edilmiştir. Arykanda örneği yangın sonrasında 450-525/550 (Evre 2A) arasına tarihlendirilen 69 numaralı depozitte ele geçmiştir.

4.2.1.2.3. Form 3

(Kt. Nr. 187-188)

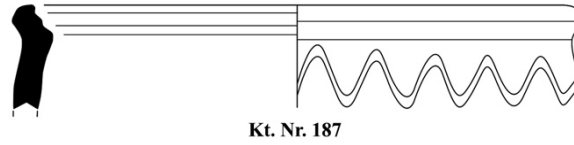

Form 3 dışa eğik ağızlı ve dışa eğik derin gövdeli çömlek formudur. Arykanda'da nadir görülmektedir. Forma ait toplamda 5 parça ele geçmiş, bunlar arasından sağlıklı profil veren 2 örnek kataloğa alınmıştır (Kt. Nr. 187-188, Lev. 31). Mevcut parçaların ağız çapı 26 ile 36 cm aralığında belirlenmiştir. Eldeki parçaların ağızlarında görülen çeşitlilik, bu grubun homojen bir özellik taşımadığını göstermektedir. Dış yüzde, ağzın hemen altında bir ya da iki sıra kazıma dalga bezek, bunların bezek repertuarında Geç Roma D'lerden esinlediğine işaret etmektedir. Mevcut parçaların ağız dış yüzlerinde Kırmızımsı Kahverengi (5 YR 4/4) ve Koyu Kırmızımsı Gri (5 YR 4/2) tonlarında astar izleri gözlenmiştir. Mevcut parçaların hamurları Tip-3 (Pamphylia-Kıbrıs) özellikleri taşımaktadır. Formun literatürde yakın benzerleri Dhiorios (Catling 1972: 68, Fig. 39, P577) ve Balboura'da (Armstrong 2012: 288, Fig. A18, Nr. 4310) tespit

edilmiştir. Arykanda Form 3'lerin yalnızca yangın sonrası depozitlerde ele geçmiş olması bunların 450-525/550 arasında (Evre 2A) kullanıldığını düşündürmektedir.



Harita 41: Arykanda Form 3'lere benzer örneklerin ele geçtiği merkezler (ArcGIS)

4.2.1.4. Kadehler

Servis ve hazırlama seramikleri içerisinde az sayı ve çeşitlilikte kadeh formu belirlenmiştir. Bu başlık altında toplamda 2 kadeh formu ve bu formlara ait olduğu düşünülen kaideler bulunmaktadır.

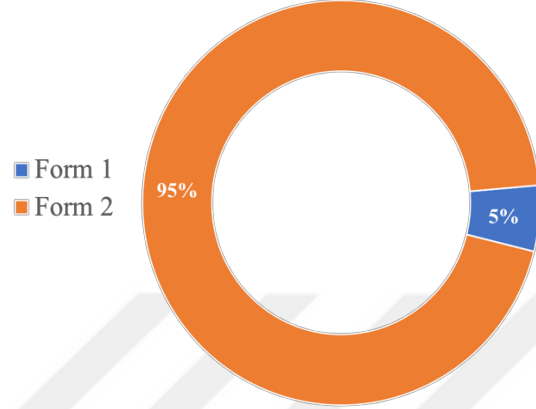

Grafik 21: Kadeh formlarının oransal yoğunlukları

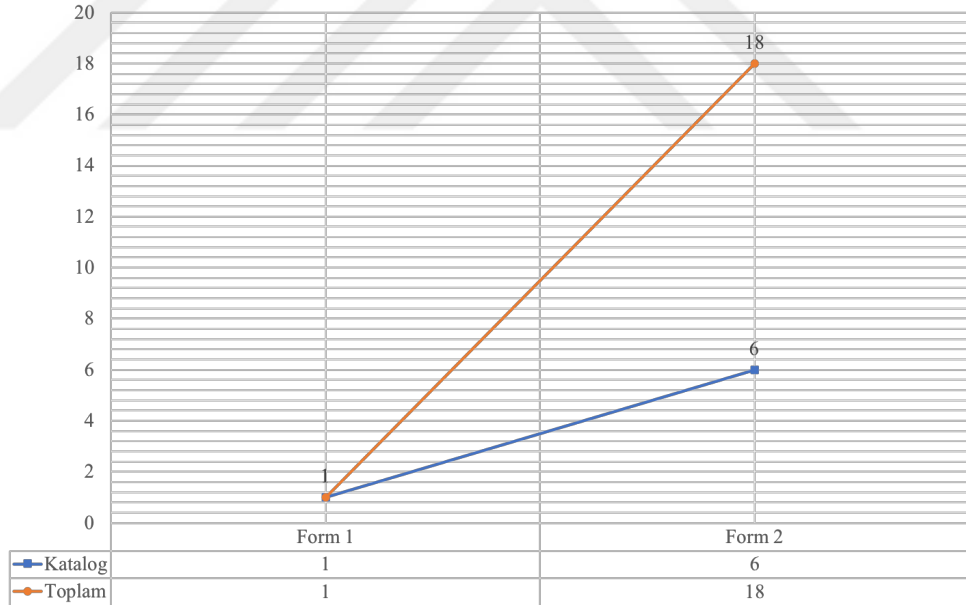

Grafik 22: Kadeh formlarının sayısal dağılımları

4.2.1.4.1. Form 1; Atik Nr. 277

(Kt. Nr. 189)

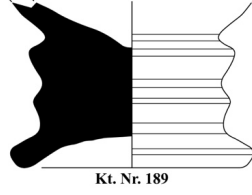

Form 1 yüksek ayaklı kadeh formudur. Kadehin ayak kısmı üzerinde derin oluklar bulunmaktadır. Bu grup içerisinde 1 parça kaide ele geçmiş ve kataloğa alınmıştır (Kt. Nr. 189, Lev. 32, 103). Literatürde yalnızca Perge’de belirlemiş olduğumuz paralel bir örnek, mevcut kaidenin derin bir kadeh formuna ait olduğunu ortaya koymaktadır (Atik 1995: 146, Abb. 59, Nr. 277). Hamuru Tip-3 (Pamphylia-Kıbrıs) özellikleri taşıyan bu kadeh 39 numaralı yangın depozitinde ele geçmiştir ve depozitteki diğer parçalarla beraber 5. yüzyıl ikinci çeyreğine (Evre 1B) tarihlendirilmektedir.



Harita 42: Arykanda Form 1'lere benzer örneklerin ele geçtiği merkezler (ArcGIS)

4.2.1.4.2. Form 2; Catling G10

(Kt. Nr. 190-195)

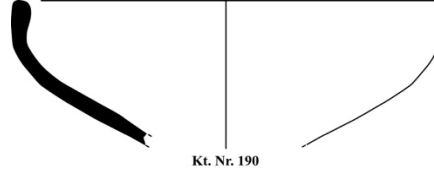

Form 2 içe dönük yuvarlak ağızlı, yüksek ayaklı kadeh formudur. Kaide, bir önceki formdan farklı olarak, düz ve kütseldir. Form 2 Arykanda'da en yaygın görülen kadeh formudur. Toplamda 18 örnek belirlenmiş ve formun çeşitliliğini yansıtan 6 parça kataloğa alınmıştır (Kt. Nr. 190-195, Lev. 32).⁹⁷ C. Williams, bunların Anemurion ve Doğu Akdeniz manastır yerleşimlerinde yaygın olduğunu ve Erken Bizans imparatorluk dönemi boyunca kullanıldığını not etmiştir (Williams 1989: 102). L. H. Sackett ise bu tip kadehlerin Geometrik dönemden bu yana Hellen dünyasında kullanılan geleneksel bir form olduğunu ve benzerlerinin Geç Roma imparatorluk döneminde kiliselerde para toplama ya da tütsü yakılması amacıyla yaygın olarak kullanıldığını aktarmaktadır (Sackett 1992: 201; Doksanaltı 2011: 772).

Bu kadehlerin tamamı korunmuş olan yakın benzerleri Patara (Özdemir 2009: Lev. 2, Nr. 18-20, Lev. 3 Nr. 26-30, Lev. 4, Nr. 31-32; Şen 2017: Lev. 93, Nr. 761), Perge (Atik 1995: 124, Abb. 49, Nr. 239), Elaiussa Sebaste (Ferrazzoli ve Ricci 2007: 683, Fig. 11, Nr. 39; Ricci 2007: 176, Nr. 16), Anemurion (Williams 1989: Fig. 63, Nr. 590, 591, 592), Knidos (Doksanaltı 2011: 776, Fig. 23), Dhiorios (Catling 1972: 75: Fig. 41, G10),⁹⁸ Salamis (Diederichs 1980: 93, Lev. 17, Nr. 177) ve Jerusalem'de (Magness 1993: 438, Fig. 71. 6) tespit edilmiştir. 190 ve 192 numaralı parçalar yangın tabakalarında ele geçmiştir ve 425-450

⁹⁷ Arykanda'da ele geçen Form 2'lerin ağız ve gövdeleri korunmuş örneklerle kaideler arasında çapları bakımından bir asimetri olduğu gözlenmiştir. Bu da mevcut kaidelerin kataloğa alınan ağızlarla aynı kaplara ait olmadığını, daha geniş ağız çaplı örneklerle ait olduğunu düşündürmektedir.

⁹⁸ Dhiorios'taki örnek formun aynı zamanda cam örnekleri olduğuna işaret etmektedir. Bkz. Catling 1972: 77.

aralığına (Evre 1B) tarihlenmektedir. 191, 193-195 numaralı parçalar ise yangın sonrasında tarihli depozitlerde bulunmuş olup 450 sonrasında (Evre 2A ve Evre 2B) tarihlenmelidir.



Harita 43: Arykanda Form 2'lere benzer örneklerin ele geçtiği merkezler (ArcGIS)

4.2.1.5. Bardaklar

Arykanda geç antik dönem mahallesi günlük kullanım seramikleri arasında, içeceklerin servisinde kullanıldığı düşünülen 5 farklı bardak formu belirlenmiştir. Söz konusu formların oransal yoğunlukları ve sayısal dağılımları aşağıdaki şekilde belirlenmiştir;

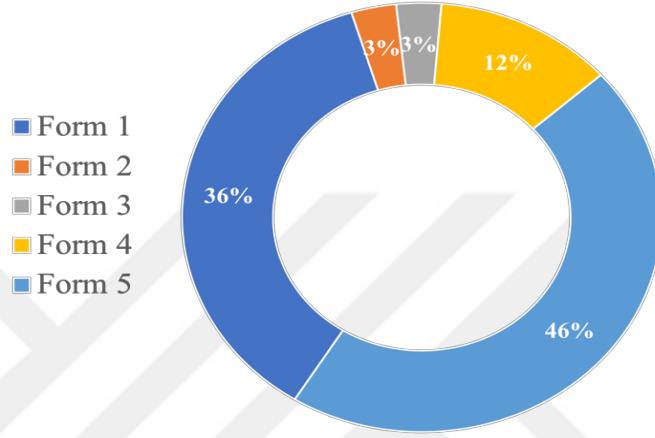

Grafik 23: Bardak formlarının oransal yoğunlukları

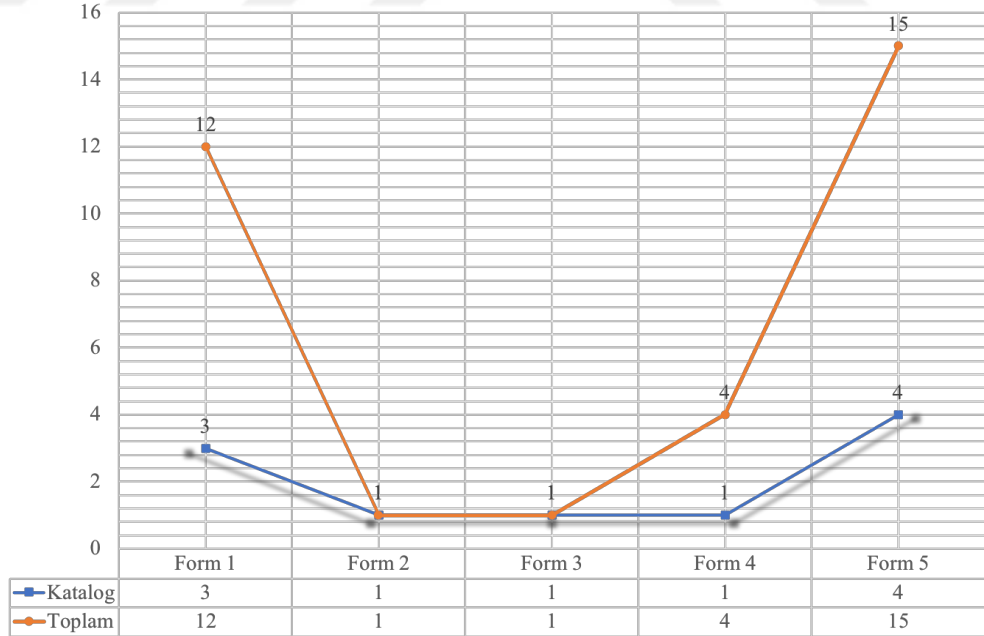

Grafik 24: Bardak formlarının sayısal dağılımları

4.2.1.5.1. Form 1

(Kt. Nr. 196-198)

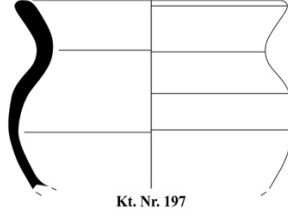

Form dışı eğik yüksek ağızlı, yuvarlak dudaklı, küresel gövdeli ve düz dipli bardak formudur. Formun ağız-gövde geçişi S profili çizmektedir. Arykanda'da toplamda 12 parçadan 3'ü kataloğa dahil edilmiştir (Kt. Nr. 196-198, Lev. 33). Mevcut örneklerin ağız çapları 5 ile 8,8 cm aralığında değişmektedir. Form 1 altındaki tüm örnekler Tip-4 (Doğu Lykia) hamur grubunda tanımlanmıştır. Bu bardakların benzer ağız yapısına sahip ancak daha geniş çaplı ve derin gövdeli versiyonları Doğu Akdeniz'de yaygın olarak kullanılmaktadır. Arykanda parçalarının literatürde yakın benzerleri Patara (Özdemir 2009: 115, Kt. Nr. 68; Korkut 2007a: 11, Abb. 5, Nr. 26.) ve Jerusalem'de (Magness 1993: 342, Fig. 60, Nr. 189) tespit edilmiştir. Arykanda'da yangın ve yangın sonrasına tarihli depozitlerde ele geçen form 425 ile 525/550 (Evre 1B-Evre 2A) arasında kullanılmış görünmektedir.



Harita 44: Arykanda Form 1'lere benzer örneklerin ele geçtiği merkezler (ArcGIS)

4.2.1.5.2. Form 2

(Kt. Nr. 199)

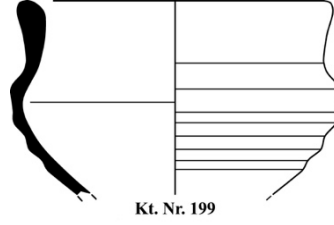

Form 2 üst kısımda dışa doğru kalınlaştırılmış yüksek ağızlı bardak formudur. Ağız-gövde geçişi karinelı olan bardağın gövdesi kaburgalıdır. Arykanda'da forma ait tek parça ele geçmiş ve kataloğa alınmıştır (Kt. Nr. 199, Lev. 33, 97). Mevcut parçanın ağız çapı 7 cm'dir ve Tip-4 (Doğu Lykia) grubu özellikleri göstermektedir. Hamurunun yerel/bölgesel özellikte olması, bunların yerel bir uyarlama olduğunu düşündürmektedir. Diğer merkezlerde benzerini bulamadığımız bu bardak 425-450 arasına (Evre 1B) tarihlendirilen 23 numaralı yangın depozitinde ele geçmiştir.

4.2.1.5.3. Form 3

(Kt. Nr. 200)

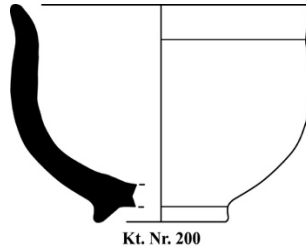

Form 3 dışa çekik ağızlı ve alçak halka kaideli bardak formudur. Gövdesi hafif dışbükey tutulmuş olan bu bardağa ait 1 parça belirlenmiş ve kataloğa dahil edilmiştir (Kt. Nr. 200, Lev. 33, 101). Mevcut örnek Tip-3 (Pamphylia-Kıbrıs) hamur grubu özellikleri gösterir. Literatürde benzeri Kilikya'daki Alahan Manastırı'nda tespit edilen form (Williams 1985: Fig. 4, Nr. 25) 425-450 arasına (Evre 1B) tarihlendirilen 35 numaralı yangın depozitinde ele geçmiştir.



Harita 45: Arykanda Form 3'lere benzer örneklerin ele geçtiği merkezler (ArcGIS)

4.2.1.5.4. Form 4

(Kt. Nr. 201)

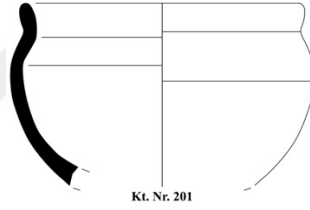

Form 4 hafif dışa eğik yüksek ağızlı ve küresel gövdeli bardak formudur. Form 1 ile yapısal bakımdan benzerlik taşımaktadır ancak Form 1'deki gibi ağız-gövde geçişi S profilli değil, keskin dönüşlüdür. Arykanda'da toplamda 4 adet örneği ele geçmiş ve 1 parça kataloğa alınmıştır (**Kt. Nr. 201, Lev. 33, 87**). Mevcut parçanın ağız çapı 8,8 cm olarak ölçülmüştür. Mikroskopik gözlemler bu bardağın Tip-3 (Pamphylia-Kıbrıs) hamurlu olduğunu gösterir. Mevcut parça 14 numaralı yangın depozitinde ele geçmiş olup 425-450 arasında (Evre 1B) tarihlendirilebilir.

4.2.1.5.5. Form 5

(Kt. Nr. 202-205)

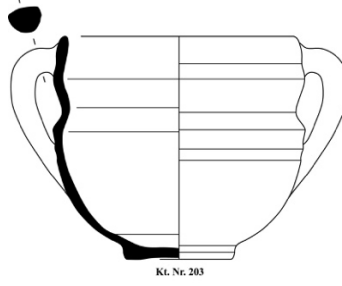

Form 5 sivri uçlu yüksek ağzılı, gövdesi karineli düz veya alçak halka kaideli bardak formudur. Ağzın altından başlayıp, yaklaşık ortasına bağlanan oval kesitli karşılıklı iki dikey kulbu mevcuttur. Karında bir dizi yiv gözlenmiştir. Form 5'ler Arykanda'da en yaygın görülen bardak formudur. Bu grupta toplamda 15 parça belirlenmiş ve 4 parça kataloğa alınmıştır (**Kt. Nr. 202-205, Lev. 33-34**).

Mevcut örneklerin ağız çapı 8 ile 10 cm aralığındadır. 202 numaralı parça Tip-3 (Pamphylia-Kıbrıs), 203-205 numaralı örnekler ise Tip-4 (Doğu Lykia) hamur özelliklerine sahiptir. Literatürde benzeri gözlenmeyen bu bardaklar Arykanda'da yalnızca yangın sonrasına tarihlenen depozitlerde ele geçmiştir. Bunların ele geçtiği depozitler ve tarihleri dikkate alındığında, 202 numaralı parçayı 450-525/550 (Evre 2A) içerisine, 203-205 numaralı parçaları ise 525/550-600 (Evre 2B) arasına tarihlendirmek mümkündür.

4.2.1.6. Maşrapalar

Servis ve Hazırlama amaçlı seramikler arasında bir diğ er alt grubu maşrapalar oluşturmaktadır. Sınırlı sayı ve çeşitlilikte ele geçen maşrapalar içerisinde toplamda iki farklı form belirlenmiştir. Söz konusu formların oransal yoğunlukları ve sayısal dağılımları şu şekildedir;

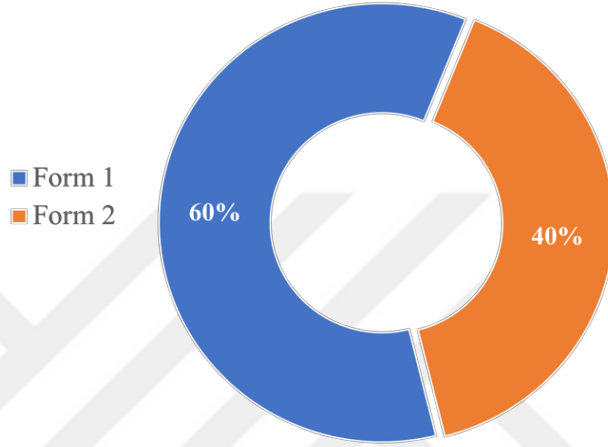

Grafik 25: Maşrapa formlarının oransal yoğunlukları

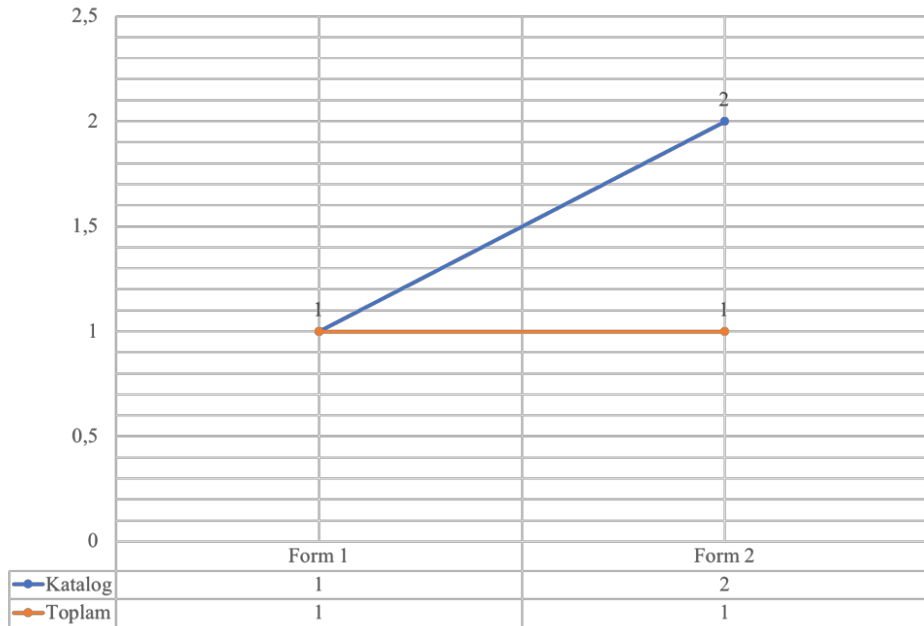

Grafik 26: Maşrapa formlarının sayısal dağılımları

4.2.1.6.1. Form 1

(Kt. Nr. 206)

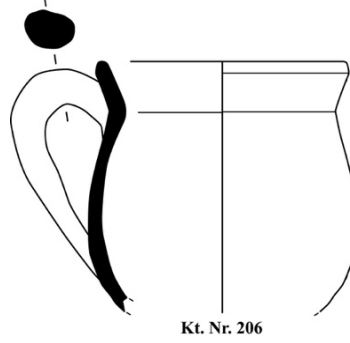

Form 1 dışa eğik yüksek ağızlı, yaklaşık küresel gövdeli, ağız altından gövde ortasına bağlı oval kesitli dikey kulplu maşrapa formudur. Arykanda’da toplamda 3 örnek belirlenmiş ve 1 parça kataloğa dahil edilmiştir (Kt. Nr. 206, Lev. 34, 128). Bu maşrapaların ağız çapları 5,2 cm ile 6,8 cm aralığında değişir. Bunların literatürde benzer örneği Kıbrıs’taki Salamis’te (Diederichs 1980: 98, Lev. 22, Nr. 274) belirlenmiştir. Arykanda Geç Antik Dönem Mahallesi’nde bulunan parça yangın sonrasında tarihli 69 numaralı depozitte ele geçmiş ve içinde bulunduğu depozit verileriyle birlikte 450-525/550 arasına (Evre 2A) tarihlendirilmiştir.



Harita 46: Arykanda Form 1’lere benzer örneklerin ele geçtiği merkezler (ArcGIS)

4.2.1.6.2. Form 2

(Kt. Nr. 207)

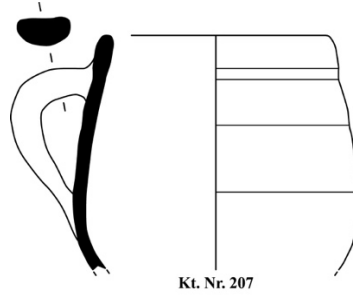

Form 2 hafif dıştan kalınlaştırılmış ağızlı, armudi gövdeli, ağız altından gövde ortasına bağlanan oluklu oval kesitli dikey kulplu maşrapa formudur. Formun dudak altından karına bağlanan, oluklu ve oval yapıda dikey kulbu bulunur. Arykanda'da tespit edilen 2 adet Form 2 örneğinden ve 1'i kataloğa alınmıştır (Kt. Nr. 207, Lev. 34, 129). Bu maşrapaların ağız çapları 5 ile 6 cm olarak belirlenmiştir. Paralel örneği Suriye'deki Qesir as-Seileh'te (Konrad 2001: 177, Fig. 7, Nr. 7) tespit edilmiştir. Mevcut parça Arykanda'da görülen en geç maşrapa formu olarak 6. yüzyılın son çeyreği ile 7. yüzyılın ilk çeyreğine (Evre 2B) tarihlendirilebilir.



Harita 47: Arykanda Form 2'lere benzer örneklerin ele geçtiği merkezler (ArcGIS)

4.2.1.7. Testiler

Arykanda geç antik dönem mahallesi servis ve hazırlama amaçlı seramik türleri arasında çeşitli tipte testi formu belirlenmiş ve bunlar ağız yapılarındaki farklılıklar gözetilerek Yonca Ağızlı Testiler ve Yuvarlak Ağızlı Testiler olarak iki ana alt başlık altında değerlendirilmiştir.

4.2.1.7.1. Yonca Ağızlı Testiler

Yonca ağızlı testiler altında toplamda 9 farklı form mevcuttur. Bu formların oransal yoğunlukları ve sayısal dağılımları şu şekildedir;

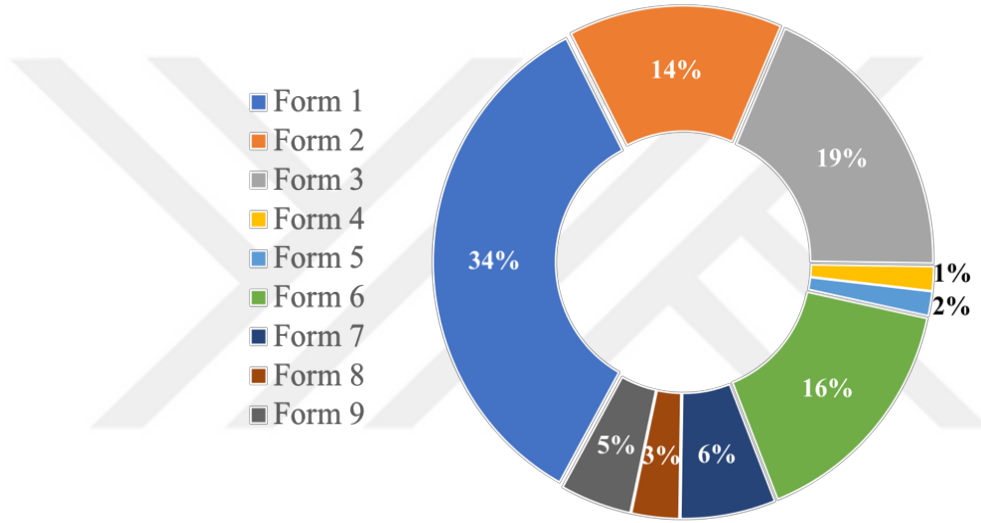

Grafik 27: Yonca Ağızlı Testi formlarının oransal yoğunlukları

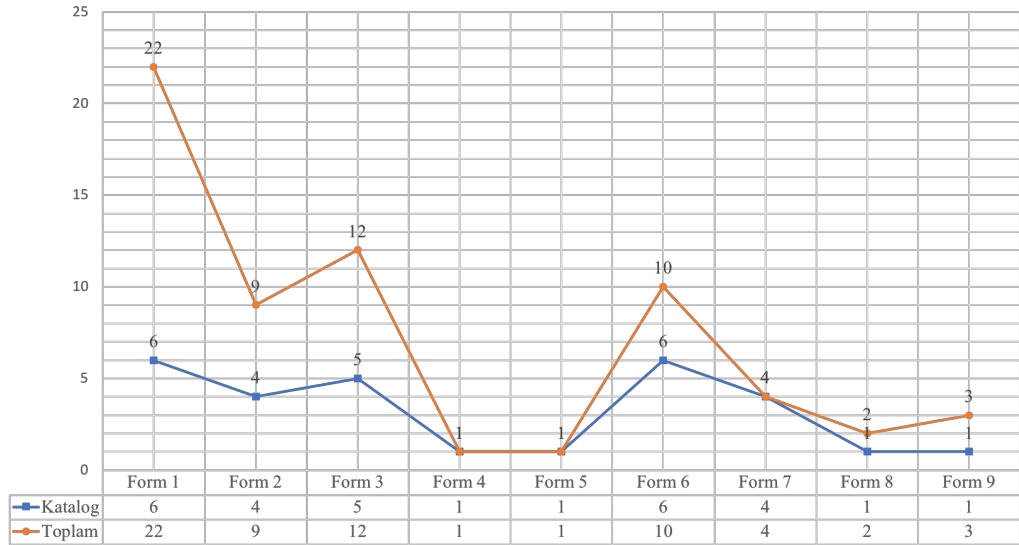

Grafik 28: Yonca Ağızlı Testi formlarının sayısal dağılımları

4.2.1.7.1.1. Form 1

(Kt. Nr. 208-213)

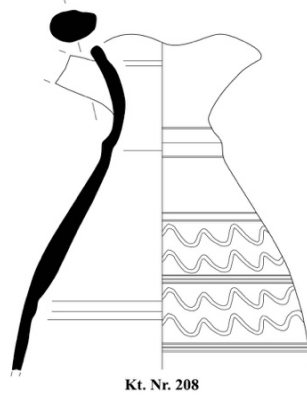

Form 1 dışa açılan, yonca ağızlı, dar boyunlu ve ovoid gövdeli testi formudur. Formun dudaktan gövdeye bağlanması muhtemel oluklu ya da oluksuz oval kesitli ve dikey tek kulbu bulunur. Arykanda'daki en yaygın yonca ağızlı testi formlarındandır. Toplamda 22 örnek belirlenmiş, sağlıklı profil veren 6 parça kataloğa dahil edilmiştir (Kt. Nr. 208-213, Lev. 34-35). Mevcut örneklerin ağız çapları 3,2 cm ile 7 cm aralığında değişir. Forma ait örneklerin gövde dış yüzeyinde 2.5 YR 4/6 tonlarında, ince çekilmiş kırmızı astar gözlenmiştir.

Ağız yapılarındaki farklılıklardan hareketle, Form 1'ler, 1A ve 1B olmak üzere iki alt tip altında değerlendirilmiştir. Buna göre Form 1A'ların ağız iç kısmı yivlidir ve boyun-omuz geçişinde dışa çıkıntılı keskin bir profil bulunur (Kt. Nr. 208-210). Ayrıca bazı örneklerin gövdesi üzerinde yivlerle sınırlandırılmış paneller oluşturulmuş ve içleri kazıma dalga bezeklerle süslenmiştir (Kt. Nr. 208). Form 1B diğer alt tipten farklı olarak, dışa açılan düz ağızlıdır. Form 1A'da görülen ağız içindeki yiv bu alt tipte ortadan kalkmış görünür (Kt. Nr. 210-213). Ayrıca Form 1B'lerde kulbun oval kesiti üzerinde oluk görülür (Kt. Nr. 212). Ayrıca bunlarda Form 1A'lara oranla, omuz yükselerek belirgin hale gelmiş ve omuz-karın geçişi üzerinde de yiv yer almaktadır.

Arykanda'daki Form 1 örneklerinin bir parça hariç (Kt. Nr. 207) tüm örneklerinde Tip-3 (Pamphylia-Kıbrıs) hamur özelliği görülmesi, söz konusu testilerin Geç

Roma D atölyelerince üretildiklerini düşündürür. Arykanda Form 1A örneklerinin benzerleri Salamis (Diederichs 1980: 95, Lev. 19, Nr. 193)'te belirlenmiştir.

Arykanda Form 1A hem yangın dönemine tarihli tabakalarda hem de yangın sonrasında kullanılan depozitlerde ele geçmiştir. Mevcut depozit verileri dikkate alındığında, bu alt tipin 5. yüzyıl ikinci çeyreği ile 6. yüzyıl arasında uzun süre kullanıldığı anlaşılmaktadır. Bu veriler Form 1B'lerin 450-525/550 (Evre 2A) arasında kullanıldığına işaret eder.



Harita 48: Arykanda Form 1'lere benzer örneklerin ele geçtiği merkezler (ArcGIS)

4.2.1.7.1.2. Form 2

(Kt. Nr. 214-217)

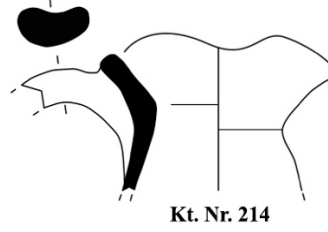

Form 2 dışa eğik ağızlı, dar boyunlu ve yonca ağızlı testi formudur. Ağzın hemen altından gövdeye bağlanan oluklu oval kesitli dikey kulbu bulunur. Form 2, Form 1 örnekleri ile dışa açılan ağız yapısı bakımından benzerlik taşımaktadır. Ağzın daha kısa ve ağız-boyun geçişinin keskin dönüşlü olması sebebiyle bu grup farklı bir form olarak sınıflandırılmıştır.

Arykanda Geç Antik Dönem Mahallesi seramikleri arasında bu formda 9 adet yonca ağızlı testi kaydedilmiş ve bunlardan 4'ü kataloğa alınmıştır (Kt. Nr. 214-217, Lev. 35). Mevcut örneklerin ağız çapları 4 ile 6,6 cm aralığında ölçülmüştür. 216 numaralı parça dışındaki tüm Form 2 örnekleri Tip-3 (Pamphylia-Kıbrıs) hamur grubunda tanımlanmıştır. 216 numaralı parça ise Tip-4 (Doğu Lykia) hamur grubunda yer almaktadır. Mevcut parçaların ağız yapılarındaki farklılıklardan hareketle, 214 ve 215 numaralı parçalar 2A, 216 ve 217 numaralı parçalar ise 2B alt tipinde değerlendirilmiştir. 2B örneklerinde ağız kalınlaştırılmış ve boynun hemen altında bir çıkıntı eklenmiştir. Form 2A'ların literatürde yonca ağızlı paralel örnekleri Ayia Philon (Taylor 1981: 224, Fig. 45, Nr. 384)'da tespit edilmiştir. Forma ait 214 ve 216 numaralı parçalar yangın dönemine tarihlendirilen depozitlerde ele geçmiştir ve bunlar 425-450 (Evre 1B) arasına verilmiştir. 215 ile 217 numaralı parçalar ise yangın sonrasına tarihlendirilen tabakalarda ele geçmiş olup, bunları 450-525/550 arasına (Evre 2A) tarihlendirmek mümkündür.



Harita 49: Arykanda Form 2'lere benzer örneklerin ele geçtiği merkezler (ArcGIS)

4.2.1.7.1.3. Form 3

(Kt. Nr. 218-222)

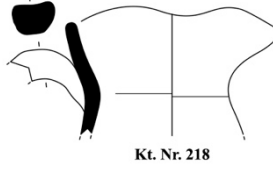

Form 3 hafif dışa eğik yüksek ağızlı, dar boyunlu, boyundan gövdeye bağlanan oluklu oval kulplu ve yonca ağızlı testi formudur. Ağız erken örneklerde hafif içbükey eğimli olarak boyuna bağlanır ve gövdeye keskin dönüş yapar. Arykanda'daki en yaygın yonca ağızlı testi formlarından biridir. Bu testilerden 12 parça ele geçmiş, 5'i kataloğa alınmıştır (Kt. Nr. 218-222, Lev. 35-36). Mevcut örneklerin ağız çapı 5 ile 6 cm aralığında ölçülmüştür. 221 numaralı parça formun diğer örneklerine oranla daha kalın cidârlıdır ve ağız yapısı dışa doğru kalınlaştırılmıştır. Bu başlık altındaki 219 ve 220 numaralı örnekler Tip-4 (Doğu Lykia), diğer tüm örnekler ise Tip-3 (Pamphylia-Kıbrıs) hamur grubunda tanımlanmıştır.

B. L. Johnson, Ashkelon buluntuları arasında tanımladığı benzer bir formun Levant kökenli olduğunu not etmiştir (Johnson 2008a: 150, Nr. 514-515). Arykanda Form 3 örnekleri Ashkelon dışında Dor Batığı (Barkan ve diğerleri 2013: 128, Fig. 13), Yassıada Batığı (Bass 1982: Fig. 8-12, P24-P25), Limyra (Vroom 2005: 251, Fig. 5), Rhodiapolis (Çömezoğlu 2011: 43, Şek 13b, Şek. 13c, Şek. 13d), Balboura (Armstrong 2012: 283, Fig. A. 16, Nr. 4224) örnekleriyle yakın benzerlik taşımaktadır. Yangın dönemine tarihli depozitlerde bulunan 218 numaralı parça 425-450'ye (Evre 1B) tarihlendirilmiştir. Depozit verileri ışığında 219-220 ve 221 numaralı örnekler 450-525/550 (Evre 2A) arasına, 234 numaralı parça ise 525/550-600 (Evre 2B) arasına tarihlenmiştir.



Harita 50: Arykanda Form 3'lere benzer örneklerin ele geçtiği merkezler (ArcGIS)

4.2.1.7.1.4. Form 4

(Kt. Nr. 223)

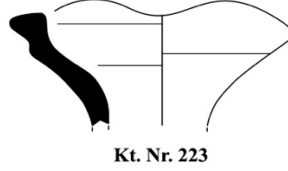

Form 4 dışa açılan ağızlı, dar ve silindirik boyunlu yonca ağızlı testi formudur. Dudak altında dışa çıkıntılıdır. Arykanda'da Form 4'e ait 1 parça ele geçmiştir ve kataloğa alınmıştır (Kt. Nr. 223, Lev. 36). Mevcut parçanın ağız çapı 6 cm olarak belirlenmiştir. Bu testinin hamuru Tip-3 (Pamphylia-Kıbrıs) özellikleri taşır. Arykanda Form 4 örneği yangın dönemine ait ve 425-450 arasına (Evre 1B) tarihlendirilen 39 numaralı depozit içerisinde ele geçmiştir.

4.2.1.7.1.5. Form 5

(Kt. Nr. 224)

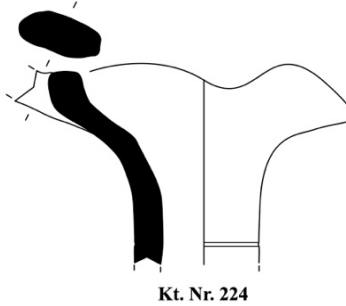

Form 5 dışa açılan düz ağızlı, dar ve silindirik boyunlu, ağızdan gövdeye bağlanan oval kesitli kulplu testi formudur. Arykanda'da 1 parça belirlenmiş ve kataloğa alınmıştır (Kt. Nr. 224, Lev. 36, 100). Mevcut parçanın ağız çapı 7 cm olarak ölçülmüştür. Bu testinin hamuru Tip-3 (Pamphylia-Kıbrıs) grubu özellikleri göstermektedir. Ele geçen parçanın dış yüzünde 2.5 YR 5/8 kırmızı renk astar izleri gözlenmiştir. Arykanda'da yangın dönemine ait 34 numaralı

depozitte ele geçen bu testi formunu ise 5. yüzyıl ikinci çeyreğine (Evre 1B) tarihlendirmek mümkündür.

4.2.1.7.1.6. Form 6

(Kt. Nr. 225-230)

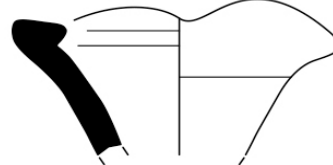

Kt. Nr. 225

Form 6 üzeri düzleştirilmiş, iç kısmı çıkıntılı, dışa eğik ağızlı ve dar boyunlu, boyundan gövdeye bağlanan oval kesitli kulplu yonca ağızlı testi formudur. Arykanda'da 10 parça arasından sağlıklı profil veren ve formun çeşitliliğini yansıtan, 6 parça kataloğa alınmıştır (Kt. Nr. 225-230, Lev. 36-37). Mevcut örneklerin ağız çapları 3,2 ile 6 cm aralığında değişir. 227-228 ve 230 numaralı parçalar Tip-3 (Pamphylia-Kıbrıs), 225-226 ve 229 numaralı örnekler ise Tip-4 (Doğu Lykia) hamur grubunda tanımlanmıştır. Form 4'ün Arykanda'da yangın depozitlerinde azımsanmayacak sayı ve çeşitlilikte ele geçmesi, bunun geç depozitlerde bir kalıntı olmadığını, formun 5. yüzyıl ikinci çeyreği (Evre 1B) ve üçüncü çeyreği arasında (Evre 2A) kullanıldığına işaret eder.

4.2.1.6.1.7. Form 7; Tekocak Nr. 290

(Kt. Nr. 231-234)

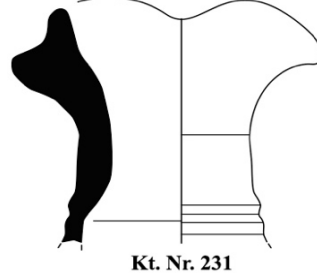

Form 7 dışa eğik oluklu ağızlı, dar boyunlu ve yonca ağızlı testi formudur. Arykanda'da toplamda 4 örnek ele geçmiştir (**Kt. Nr. 231-234, Lev. 37**). Mevcut parçaların ağız çapları 4 ile 7,2 cm aralığında değişmektedir. Bu testilerin ağız yapısındaki farklılıklardan hareketle Form 7A ve 7B olmak üzere iki alt tipi belirlenmiştir. Form 7A'nın ağız oluklu yapılmıştır (Kt. Nr. 231-232). Ağız-boyun geçişi hafif içbükey tutulmuştur. Bu alt tipte tanımlanan tüm örnekler Tip-3 (Pamphylia-Kıbrıs) grubu hamurludur. Form 7B ise bir önceki tipten farklı olarak ağızdaki oluk ortadan kalkmıştır (Kt. Nr. 233-234). Form 7B'nin tüm örnekleri Tip-4 (Doğu Lykia) hamur grubunda yer almaktadır. 231 ve 233 numaralı örneklerin dış yüzünde 2.5 YR 5/8 kırmızı ve 2.5 YR 4/4 kırmızımsı sarı renk boya gözlenmiştir. 231 numaralı parçanın literatürde benzeri Caesarea Maritima'da (Magness 1994: 145, Fig. 3. Kt. Nr. 20), 232 numaralı örneğin benzerleri Kelenderis (Tekocak 2006: Lev. 52, Nr. 290) ve Tarsus'ta (Jones 1950: 210, Fig. 209, Nr. 826) tespit edilmiştir. Arykanda'da Form 7'nin, tüm örnekleri yangın sonrasına tarihli depozitlerden gelmektedir. Geç Antik Dönem Mahallesiindeki mevcut depozit verilerinden hareketle Form 7 örnekleri 6. yüzyıl ikinci yarısı ile 7. yüzyıl ilk çeyreğine (Evre 2B) tarihlenmektedir.



Harita 51: Arykanda Form 7'lere benzer örneklerin ele geçtiği merkezler (ArcGIS)

4.2.1.7.1.8. Form 8

(Kt. Nr. 235)

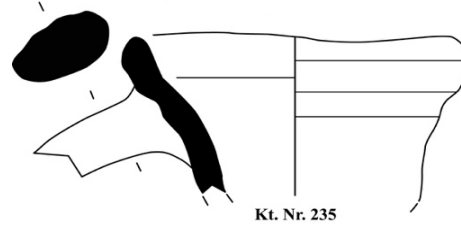

Form 8 ağız dışı eğik geniş yonca ağızlı ağızlı testidir. Formun ağız altından, gövdeye bağlanan oval kesitli kulbu bulunmaktadır. Arykanda'da 2 parça tespit edilmiş, 1'i kataloga alınmıştır (Kt. Nr. 235, Lev. 37, 95). Ağız çapı 6,8 cm olarak belirlenen formun Tip-1 (Lykia Kaolinitik) hamur grubunda olduğu anlaşılmıştır. Arykanda Form 8'lerin Lykia'da kaolinitik hamurlu yakın benzeri Xanthos'ta (Lemaitre ve diğerleri 2013: 199, Fig. 9, LYC 143) ve Patara'da (Korkut 2007a: 12, Abb. 6, Nr. 33) görülmektedir. Bölge dışındaki tek örnek Elaiussa Sebaste (Ferrazzoli ve Ricci 2007: 683, Fig. 11, Nr. 38)'de tespit edilmiştir. Mevcut benzerlerin 4. yüzyıla tarihlenen öncülü Yassıada Batığı'nda yer almaktadır (Bass ve Van Doorninck 1971: Lev. 3, Nr. 18). Doğu Akdeniz'de

öncülleri 4. yüzyıldan itibaren görülen bu testi, Arykanda’da yangın dönemine ait 22 numaralı depozitte ele geçmiş olup 425-450 (Evre 1B)’ye tarihlendirilmelidir.



Harita 52: Arykanda Form 8'lere benzer örneklerin ele geçtiği merkezler (ArcGIS)

4.2.1.7.1.9. Form 9

(Kt. Nr. 236)

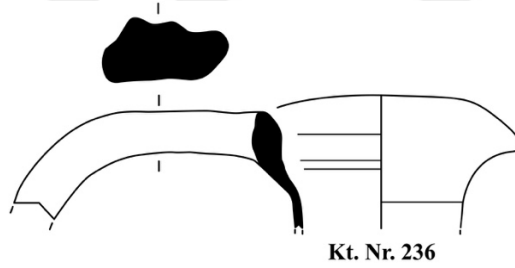

Form 9 dışta kalınlaştırılmış yüksek yonca ağızlı testi formudur. Formun ağızdan gövdeye bağlanan, üç oluklu oval kesitli dikey bir kulbu bulunmaktadır. Arykanda’da 3 parça ele geçmiş, 1 örnek kataloğa alınmıştır (**Kt. Nr. 236, Lev. 37, 121**). Ağız çapları 5 ile 7,2 cm aralığında değişen bu testiler Tip-3 (Pamphylia-Kıbrıs) hamur grubuna mensuptur. Bu testilerin literatürde yakın benzerleri Aşağı Levant bölgesinde Khirbet Ed-Deir ve Herodium’da (Hirschfeld 1999: 139, Lev. 2, Kt. Nr. 17), Kıbrıs’ta ise Kalavastos-Yirtomylos’ta (Rautman 2016: 155, Fig. 5. 13, Nr. 14) görülmektedir. Formun Lykia bölgesindeki kaolinitik hamurlu yerel uyarlamaları ise Limyra (Marksteiner ve diğerleri 2007:

207, Lev. 4, Nr. 7)'dan bilinmektedir. 236 numaralı parça 450- 525/550 (Evre 2A) arasına tarihli 62 no.lu depozitte ele geçmiştir.



Harita 53: Arykanda Form 9'lara benzer örneklerin ele geçtiği merkezler (ArcGIS)

4.2.1.7.2. Yuvarlak Ağızlı Testiler

Arykanda geç antik dönem mahallesinde belirlenen testi formları arasında yuvarlak ağızlı testiler ikinci alt başlığı teşkil etmektedir. Bu başlık altında çeşitli amaçlarla kullanılmış dar ve geniş ağızlı, süzgeçli ya da süzgeçsiz olmak üzere toplamda 7 farklı testi formu ve bunlara ait olması muhtemel dipler tespit edilmiştir. Söz konusu formların oransal yoğunlukları ve sayısal dağılımları aşağıdaki gibidir.

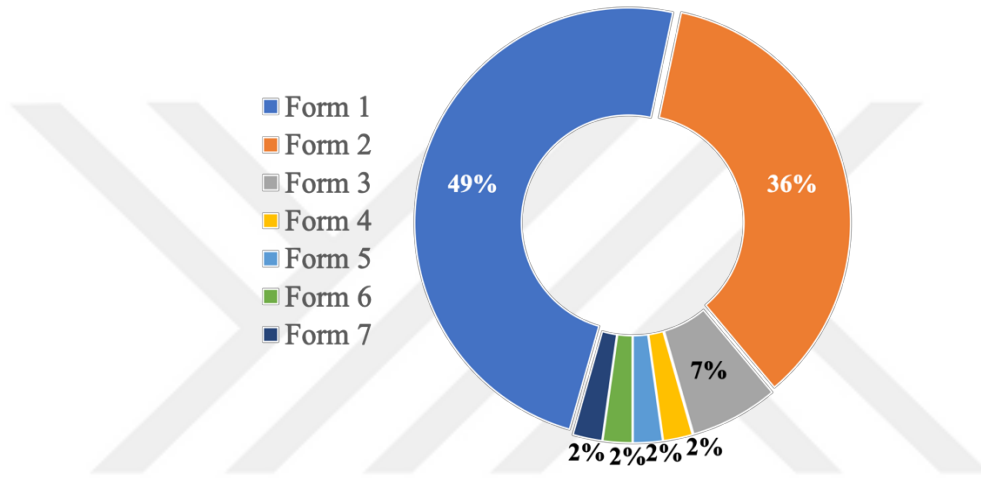

Grafik 29: Yuvarlak Ağızlı Testi formlarının oransal yoğunlukları

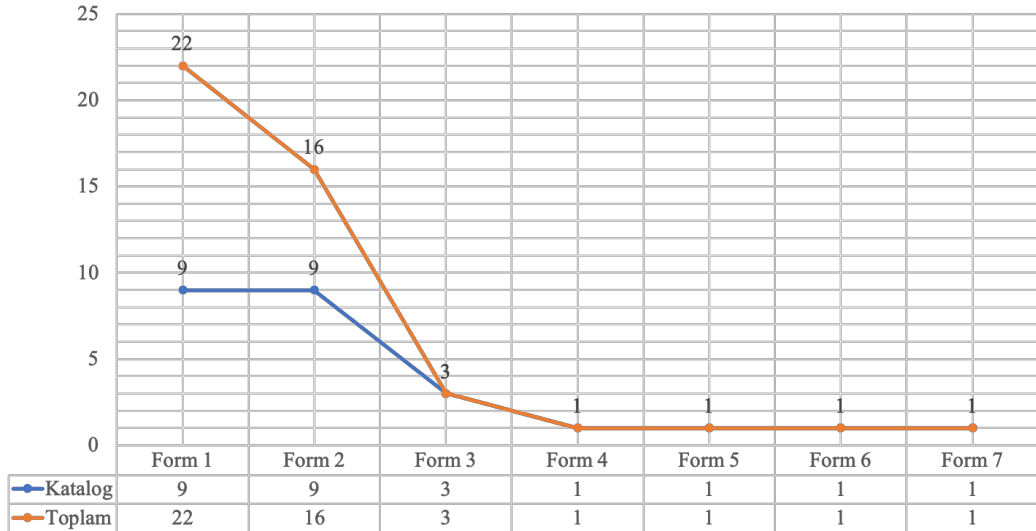

Grafik 30: Yuvarlak Ağızlı Testi formlarının sayısal dağılımları

4.2.1.7.2.1. Form 1; Yener-Marksteiner C82-C83; Lemaitre LYC 140-142; Özdemir TS III; Williams Nr. 506-507-512

(Kt. Nr. 237-245)

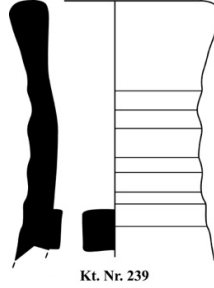

Form 1 yuvarlatılmış ağızlı, silindirik ve uzun boyunlu testi formudur. Formun bazı örneklerinde boyundan gövdeye bağlanan, dikey kulp belirlenmiştir. Boyun üzerindeki kaburga yiv ve setler bu testilerin karakteristiğini yansıtmaktadır. Paralel örnekler bu testilerin küresel gövdeli ve düğme dipli olduğunu gösterir. Aynı morfolojiye sahip örneklerin bir kısmında boyun-omuz geçişinde süzgeçli ve omuzdan akıtacak korunmuştur. Boyundaki süzgeç, sayıları beş ile yedi arasında değişen 0,3-0,5 cm çapında deliklere sahiptir. Arykanda'da yaygın olarak kullanılmış olan formdan toplamda 22 parça ele geçmiş, formun çeşitliliğini yansıtan ve sağlıklı profil veren 9 parça kataloğa alınmıştır (Kt. Nr. 237-245, Lev. 37-38). Mevcut parçaların ağız yapısındaki farklılıklardan hareketle Form 1A ve Form 1B olmak üzere iki alt tipi belirlenmiştir. Buna göre Form 1A örneklerinin ağızları yuvarlatılmıştır (Kt. Nr. 237-241). Form 1B örneklerinin ağızları ise içten kalınlaştırılmıştır (Kt. Nr. 242-245).

P. Ballet bu tip süzgeçli testileri Koptik seramikler arasında belirlemiş, bunların su taşıdıklarını ve boyundaki filtrenin sıvıyı böceklerden ve dışarıdaki kirlilikten koruma amacıyla yapıldığını aktarmıştır. Ayrıca bu tip seramiklerin gözenekli ve kalkerli hamurlarla üretilmesinde suyun az miktarda buharlaşması ve tazeliğini koruması amaçlanmış olmalıdır (Rocheron ve Blanco 2014: 687; Ballet ve diğerleri 2003: 166-171).

Arykanda Form 1'ler Lykia bölgesinin yerel üretim kaolinitik ve ferromagnezyen hamurlu seramik repertuarı içerisinde (Rocheron ve Blanco 2014: 687). B. Yener-Marksteiner'e göre, Lykia'daki kaolinitik hamurlu testiler sıvıyı ısıtmada kullanılmış olmalıdır (Marksteiner ve Yener-Marksteiner 2009: 231). S. Lemaitre ise bunların servis amaçlı kullanılmış olma ihtimalini öne sürer (Lemaitre 2007: 208). Her halükârda süzgeçli ve akıtacaklı olan bu testiler diğerlerine göre farklı bir işlev üstlenmiş görünür. Arykanda Form 1 örnekleri arasında 237-240, 242 ile 244-245 numaralı parçalar Tip-1 (Lykia Kaolinitik), 241 ve 243 numaralı parçalar ise Tip-2 (Lykia Ferromagnezyen) hamurlu olup, Limyra'dakilerle benzerdir.

Arykanda Form 1A örneklerinin Lykia'da yakın benzerleri Patara (Özdemir 2009: Kt. Nr. 131-133; Korkut ve Grosche 2007: 136, Nr. 185), Xanthos (Lemaitre ve diğerleri 2013: 198, Fig. 7, LYC 140-142; Rocheron ve Blanco 2014: 692, Nr. 10-13; Pellegrino 2007: 244, Fig. 16, Nr. 1-3), Limyra (Vroom 1998: 144-145; Marksteiner ve Yener-Marksteiner 2009: Lev. 5, Nr. 39-40-41; Marksteiner ve diğerleri 2007: Lev. 4, Nr. 9; 232, Lev. 14, Nr. 4-5), Rhodiapolis (Çömezoğlu 2011: 43, Şek. 13J) ve Olympos'ta (Olçay-Uçkan ve diğerleri 2010: 93, Çiz. 7b) yaygın olarak ele geçmiştir. Form 1B'lerin benzerleri ise Patara'dan (Özdemir 2009: Kt. Nr. 134-136) bilinmektedir. Arykanda Form 1 Geç Roma İmparatorluk Dönemi boyunca Lykia bölgesi dışında Güney Anadolu kıyılarında Perge (Atik 1995: 89-90, Abb. 32, Kt. Nr. 151-152), Anemurion (Williams 1989: 85, Fig. 51, 506-507, 512), Kelenderis (Tekocak 2006: Lev. 53, Nr. 292), Kıbrıs'ta Kourion'da (Hayes 2007: 453, Fig. 14. 14, N11), Levant bölgesinde ise Ramat Hanadiv'de yaygın olarak kullanılmış görünmektedir (Calderon 2000: 145, Lev. 24, Nr. 66).

Arykanda yangın depozitlerinde ele geçen 237 ile 242-245 numaralı parçalar 425-450 aralığına (Evre 1B), yangın sonrasına tarihli depozitlerde ele geçen 239-241 ve 245 katalog numaralı parçalar ise 450-525/550 arasına (Evre 2A) tarihlenmektedir. Mevcut veriler Form 1'lerin uzun süre kullanıldığını ortaya koymuştur.



Harita 54: Arykanda Form 1'lere benzer örneklerin ele geçtiği merkezler (ArcGIS)

4.2.1.7.2.2. Form 2; Lemaitre Lev. 7, Nr. 15-18; Çömezoğlu Şek. 13b-c; Rocheron Tip C18/ C-CL 1572

(Kt. Nr. 246-254)

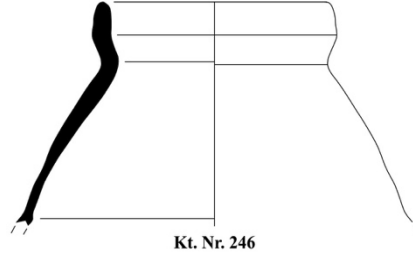

Form 2 hafif içbükey yüksek ağızlı, kürsel gövdeli testi formudur. Formun bazı örneklerinde hemen ağız altında bazılarında ise ağız-gövde geçişinde dikey kulp yer alır. Arykanda'da bu testilere ait 16 adet parça ele geçmiş, bunlar arasından formun çeşitliliğini yansıtan 9 parça kataloğa alınmıştır (Kt. Nr. 246-254, Lev. 39). Ağız çapları 5,2 ile 10 cm aralığında ölçülen formun dış yüzünde, Limyra'dakilere benzer biçimde, 2.5 YR 4/6 ve 10 R 4/8 kırmızı renk astar izleri tespit edilmiştir.

Formun erken örneklerinde yüksek ağız hafif içbükey tutulmuştur (Kt. Nr. 246). Buna mukabil geç örneklerde ağız içbükey profili artmıştır (Kt. Nr. 250-254). Bu testilerin ağız profiline sahip, küresel gövdeli tencereleri Kıbrıs ve Levant yerleşimlerinde üretilmiş ve Doğu Akdeniz’de yaygın olarak kullanılmıştır.⁹⁹ Arykanda’da ele geçen tüm Form 2 örneklerinin Tip-3 (Pamphylia-Kıbrıs) hamur grubunda tanımlanmış olması, söz konusu testi formunun da Geç Roma D atölyeleri tarafından üretildiğini düşündürmektedir. Arykanda Form 2’lerin Lykia bölgesinde benzer örnekleri Limyra (Marksteiner ve diğerleri 2007: Lev. 7, Nr. 15-18), Rhodiapolis (Çömezoğlu 2011: 43, Şek.13b-c), Xanthos ve Letoon’da (Lemaitre 2007: 130, Fig. 12. 3; Rocheron 2011: Tip C18, C-CL 1572) tespit edilmiştir. Bölge dışındaki örnekler Atina (Robinson 1959: Lev. 30, M295) ve Ephesos (Gassner 1997: Lev. 56, Nr. 700)’tan gelmektedir. Arykanda’da yangın depozitleri içerisinde ele geçen 246 numaralı parçayı, 425-450 arasına (Evre 1B), yangın sonrası geç depozitlerden gelen 247-249 numaralı parçaları 450-525/550’ye (Evre 2A), 250-254 numaralı örnekleri ise 525/550-602 arasına (Evre 2B) tarihlendirmek mümkündür.



Harita 55: Arykanda Form 2'lere benzer örneklerin ele geçtiği merkezler (ArcGIS)

⁹⁹ Formun tencere versiyonları, C. Williams tarafından Kıbrıs tipi olarak nitelendirilmiştir. Ancak son yapılan araştırmalar benzer bir formun Berytus atölyelerince de üretildiğine işaret etmektedir. Ayrıntılı bilgi için ayrıca bkz. Williams 1989: 99; Reynolds ve Waksman 2007: 74, Fig. 42-43.

4.2.1.7.2.3. Form 3; Lemaitre Lev. 7, Nr. 21; Şen Tip 5
(Kt. Nr. 255-257)

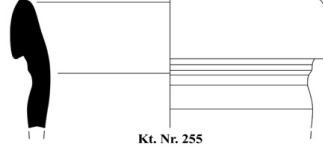

Form 3 hafif dışa eğik katlanmış ağızlı testi formudur. Formun boyundan gövdeye bağlanan, oval kesitli ve oluklu dikey kulbu bulunur. Boyun yivlidir. Arykanda'da 1 örnek belirlenmiş ve kataloğa alınmıştır (Kt. Nr. 255, Lev. 40, 124). Ağız çapı 9 cm olarak ölçülen parça Tip-3 (Pamphylia-Kıbrıs) hamur grubuna mensuptur.

Bu testilerin literatürde yakın benzerleri Lykia'da Limyra (Marksteiner ve diğerleri 2007: Lev. 7, Nr. 21), Patara (Şen 2017: Lev. 96, Nr. 796-798), Xanthos ve Letoon'da (Pellegrino 2005: 245, Fig. 16, variante 612, Nr. 8; Rocheron 2011: Tip C19/C-CL390) belirlenmiştir. Bölge dışındaki paraleller ise Kelenderis (Tekocak 2006: Lev. 55, Nr. 297)¹⁰⁰ ve Elaiussa Sebaste¹⁰¹ (Ferrazzoli ve Ricci 2007: 687, Fig. 17, Nr. 88)'de ele geçmiştir.

Arykanda Form 3'ün Kelenderis benzerleri 4 ve 5. yüzyıl arasına (Tekocak 2006: 83), Patara (Şen 2017: 226-227) ve Elaiussa Sebaste parçaları ise Erken 7. yüzyıla tarihlendirilmektedir (Ferrazzoli ve Ricci 2007: 674). Arykanda'da yangın sonrasına ait 65 numaralı depozitte ele geçen form, 6. yüzyıl ikinci yarısına (Evre 2B) tarihlendirilmelidir.

¹⁰⁰ Kelenderis'te ele geçen parçaların gövdede kırmızı renk boya ile yapılmış dalga bezek bulunduğu rapor edilmiştir. bkz. Tekocak 2006: 83.

¹⁰¹ Ferrazzoli ve Ricci Elaiussa Sebaste örneklerinin Kuzey Afrika üretimi olduklarını düşünmektedir. bkz. Ferrazzoli ve Ricci 2007: 674.



Harita 56: Arykanda Form 3'lere benzer örneklerin ele geçtiği merkezler (ArcGIS)

4.2.1.7.2.4. Form 4; Lemaitre Lev. 7, Nr. 20

(Kt. Nr. 256)

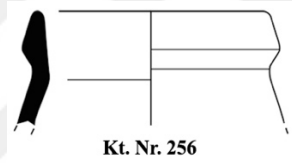

Form 4 dışı kalınlaştırılmış yüksek ağızlı testi formudur. Forma ait tek örnek belirlenmiş ve kataloğa alınmıştır (**Kt. Nr. 256, Lev. 40, 93**). Ağız çapı 6 cm olarak belirlenen forma ait 256 numaralı parça Tip-3 (Pamphylia-Kıbrıs) hamur grubuna mensuptur. Bu testilerin ağız ve boyun çevresinde, Limyra'daki örneklerle benzer biçimde (2.5 YR 5/8) kırmızı renk astar izleri tespit edilmiştir (Marksteiner ve diğerleri 2007: 216). Bu testilerin literatürde benzeri Limyra'dan (Marksteiner ve diğerleri 2007: Lev. 7, Nr. 20) bilinmektedir. S. Lemaitre Form 4'e benzer testi formlarını Geç Roma imparatorluk dönemine tarihlemiştir (Lemaitre 2007: 216). Bu testi formu Arykanda'da 425-450 arasına tarihlendirilen 20 numaralı yangın depozitinde ele geçmiştir.

4.2.1.7.2.5. Form 5

(Kt. Nr. 257)

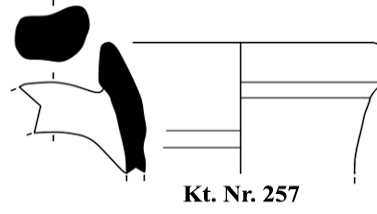

Form 5 dışa eğik ağızlı, ağız altından gövdeye bağlanan oluklu oval kesitli dikey kulplu testi formudur. Arykanda'da bu testi formuna ait tek örnek tespit edilmiş ve kataloğa alınmıştır (Kt. Nr. 257, Lev. 40, 134). Ağız çapı 6 cm olarak ölçülen örnek Tip-4 (Doğu Lykia) hamur grubunda tanımlanmıştır. Literatürde benzeri gözlenmeyen form, Arykanda'da yangın sonrasında ait 78 numaralı depozit içerisinde 525/550-602 (Evre 2B)'ye tarihlendirilmiştir.

4.2.1.7.2.6. Form 6; Kefar Hananya Form 6C; Capernaum Tip A8

(Kt. Nr. 258)

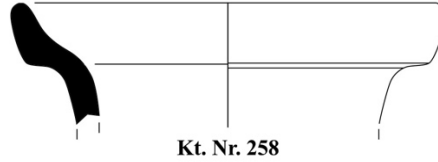

Form 6 dışa eğik ağızlı testi formudur. Arykanda'da bu testi formuna ait tek örnek belirlenmiş kataloğa dahil edilmiştir (Kt. Nr. 258, Lev. 40, 83). Mevcut parçanın ağız çapı 8 cm olarak ölçülmüştür. Hamur özellikleri Tip-3 (Pamphylia-Kıbrıs) grubunda tanımlanan testinin ağız ve boyun dış yüzünde 10 R 4/6 Kırmızı renk astar gözlenmiştir.

D. Adan-Bayewitz Arykanda Form 6'ya benzer ağız-boyun yapısına sahip, küresel gövdeli, boyundan omuza bağlanan, oval kesitli dikey kulplu yakın benzerlerini Levant bölgesindeki Kefar Hananya yerel üretimleri arasında belirlemiş ve bunları *Kefar Hananya Form 6c* olarak adlandırmıştır (Adan-Bayewitz 1993:145-146, Lev. 6c, Nr. 2-4). Levant kıyılarında Kefar Hananya

dışında Jalame (Johnson 1988: 204, Fig. 7-45, Nr. 676, 680), Capernaum (Loffreda 1974: 33, 106, Fig. 3, Nr. 13-15) ve Meiron (Feig 2002: 96-97, Fig. 9, Kt. Nr. 4) gibi birçok yerleşimde görülen formun Kıta Yunanistan'da Korinth'e¹⁰² (Slane 1994: 145 Fig. 12, Kt. Nr. 54-55) kadar yayıldığı anlaşılmaktadır. Arykanda Form 6'nın Lykia'daki benzerleri ise Xanthos ve Letoon'da görülmektedir (Rocheron 2011: C41/C-CL 1568).

Adan-Bayewitz Form 6C'leri Capernaum ve Meiron depozitlerinden gelen tarihleyici veriler aracılığıyla, 5. yüzyıl ilk yarısına kadar kullanıldığını tespit etmiştir (Adan-Bayewitz 1993: 145-146). B. L. Johnson'da Jalame'deki parçaları 5. yüzyıla yerleştirmiştir. Arykanda'da yangın dönemine ait 7 numaralı depozitte ele geçen Form 6, 5. yüzyıl ikinci çeyreğine (Evre 1B) tarihlendirilmiştir.



Harita 57: Arykanda Form 6'lara benzer örneklerin ele geçtiği merkezler (ArcGIS)

¹⁰² K. Slane, Korinth'te tanımladığı formu 4. yüzyıla tarihlemektedir. Bkz. Slane 1994: 145.

4.2.1.7.2.7. Form 7

(Kt. Nr. 259)

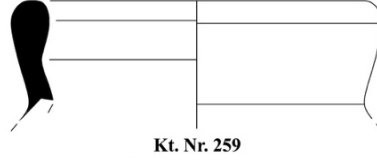

Form 7 içe doğru kalınlaştırılmış, geniş ağızlı testi formudur. Arykanda'da 1 örnek ele geçmiş ve kataloğa alınmıştır (Kt. Nr. 259, Lev. 40, 91). Ağız çapı 7,4 cm olarak belirlenen örneğin hamuru Tip-4 (Doğu Lykia) grubu özellikleri taşır. Mevcut parçanın ağız ve boyunda 2.5 YR 4/8 kırmızı renginde astar bulunmaktadır. Literatürde paralel örneği tespit edilmeyen form, 5. yüzyıl ikinci çeyreğine (Evre 1B) tarihlendirilen 19 numaralı yangın depozitinde ele geçmiştir.

4.2.1.7.2.8. Kaideler

(Kt. Nr. 260-261)

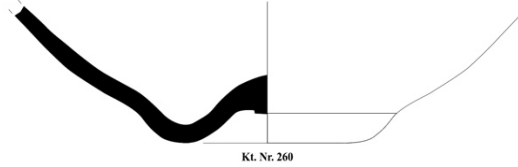

Arykanda Geç Antik Dönem Mahallesinde ele geçen testi formlarına ait olması muhtemel 22 adet düğme dip ele geçmiştir. Birbiriyle oldukça benzer yapıda olan örneklerden iki parça kataloğa alınmıştır (Kt. Nr. 260-261, Lev. 40). Mevcut örneklerin çapları 6,2 ile 8,4 cm aralığındadır. Katalogda yer alan parçalar Tip-3 (Pamphylia-Kıbrıs) hamur grubunda tanımlanmıştır. Doğu Akdeniz yerleşimlerinde ele geçen testi formları içerisinde yaygın olarak kullanılan bu tip diplerin, Güney Anadolu yerleşimlerindeki benzer örnekleri Limyra (Marksteiner ve diğerleri 2007: Lev. 7, Nr. 13-14; Marksteiner ve Yener-Marksteiner 2009: Lev. 7, Nr. 51), Patara (Şen 2017: Lev. 95, Kt. Nr. 776), Kelenderis (Tekocak 2006: Lev. 52, Nr. 290), Elaiussa Sebaste (Ferrazzoli ve Ricci 2007: 683, Fig. 11,

35-38)'de görülmektedir. Arykanda'da yangın ve sonrasındaki tüm depozitlerde ele geçen dipler 5. yüzyıl ile 7. yüzyıl arasında (Evre 1B ve Evre 2B) uzun süre değişmeden kullanılmış görünmektedir.



Harita 58: Testi kaidelerine benzer örneklerin ele geçtiği merkezler (ArcGIS)

4.2.1.8. Masa Amphoraları

Arykanda Geç Antik Dönem Mahallesinde servis ve hazırlama amaçlı seramikler arasında tek bir masa amphorası formu tespit edilmiş ve çalışmaya dâhil edilmiştir.

4.2.1.8.1. Form 1; Mader Form 10; Rocheron Tip C30; Lemaitre Lev. 7, Nr. 1-5; Şen Tip 13

(Kt. Nr. 262-279)

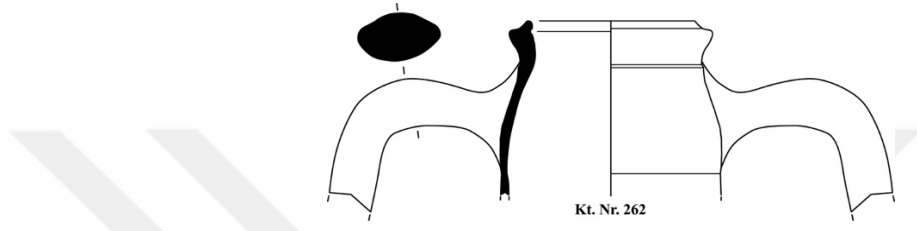

Form 1 dışı eğik bikonik ağızlı, ortası şişkin tutulmuş geniş boyunlu masa amphorasıdır. Ağız içinde bulunan derin yiv formun karakteristiğini yansıtır. Bu amphoraların boyundan omuza bağlanan, oval kesitli dikey kulpları bulunur. Forma ait bazı parçalar bunların geniş ovoid gövdeli ve yüksek halka kaideli olduğuna işaret etmektedir. Arykanda'da yoğun olarak görülen bu masa amphorasına ait 45 parça belirlenmiş ve çeşitliliği yansıtan 18 parça kataloğa alınmıştır (Kt. Nr. 262-279, Lev. 40-43). Mevcut örneklerin ağız çapları 7 ile 10,2 cm aralığında, forma ait kaidelerin çapları ise 10 ile 12 cm aralığında değişmektedir. Ele geçen tüm örneklerin Tip-4 (Doğu Lykia) hamur grubuna mensup oldukları anlaşılmıştır. Bu grupta yer alan bazı parçaların ağız, boyun ve kulpları üzerinde Limyra (Marksteiner ve diğerleri 2007: 215) ve Paphos'tan (Hayes 2003: 478, Fig. 17, Nr. 169) gelen örneklere benzer renk ve nitelikte kırmızimsı kahverengi (5 YR 4/3), siyahımsı kırmızı (2.5 YR 3/2) ve kırmızı (2.5 YR 5/8-4/6) tonlarında astar izleri tespit edilmiştir.

S. Lemaitre, Limyra buluntuları arasında formu yerel üretim olarak nitelemiş ve bunların literatürde paralel örneği bulunmadığını aktarmıştır (Lemaitre 2007: 202, 215). Ancak formun Lykia bölgesinde yakın benzerleri Limyra (Marksteiner ve diğerleri 2007: Lev. 7, Nr. 1-5, Lev. 14, Nr. 1-3) dışında Kyaneai (Mader 1998: 121, Abb. 42, 108-111, 113; Yılmaz 2008: Lev. LXXIX, Nr. 166-168, 174),

Patara (Şen 2017: Lev. 97, Nr. 808- K71/08/03; Özdemir 2009: Lev. 17, Nr. 167-169) ve Letoon'da (Rocheron 2011: Tip C30/C-CL 2028, 2040, 2234-36) görülmektedir. Arykanda Form 1'lerin bölge dışındaki tek örneği Paphos'taki Sarande Kolones depozitlerinde yer alır.¹⁰³ J. W. Hayes söz konusu formun Kıbrıs üretimi olmadığını vurgulamıştır (Hayes 2003: 477-478, Fig. 17, Nr. 169). Yukarıda bahsi geçen merkezlerde formun çift kulplu örneği korunmamış ve form olpe veya sürahi olarak nitelendirilmiştir. Ancak Arykanda'da ele geçen çift kulplu parçalar ile aynı forma ait gövde ve kaidelerin tarihlenebilir bir depozitte beraber ele geçmesi, formun bir masa amphorası olduğunu ortaya koymuştur. Literatürde Form 1'in tarihlendirmesi üzerine çeşitli görüşler bulunmaktadır. S. Lemaître Limyra'nın Geç Roma imparatorluk dönemi depozitlerinde bulunan örnekleri kalıntı olarak nitelemiş ve bunları Erken Roma imparatorluk dönemine tarihlemiştir (Marksteiner ve diğerleri 2007: 231-232). C. Rocheron da Lemaître'den hareketle, Letoon benzerleri için uyumlu bir tarihlleme önerisinde bulunmuştur. Buna mukabil I. Mader Kyaneai buluntularında belirlediği formu 3 ve 4. yüzyıl arasına vermiştir (Mader 1998: 121). Arykanda depozitleri Form 1'lerin tarihlendirilmesi bakımından değerli veriler sunmaktadır. Zira bu amphoralar yangın depozitlerinde ve yangın sonrasında kalıntı olarak değerlendirilemeyecek sayı ve çeşitlilikte yoğun olarak ele geçmiştir. Arykanda'da yangın depozitlerinde bulunan 262-272 ve 275-279 numaralı parçaları 425-450 arasına (Evre 1B), yangın sonrası depozitlerden gelen 273-274 numaralı parçaları ise 450-475 arasına (Evre 2A) tarihlendirmek mümkündür. Formun bölgedeki dağılımı, buluntu yoğunluğu ve hamur özellikleri dikkate alındığında söz konusu masa amphoralarının yerel/bölgesel üretim oldukları ve olasılıkla bölgede üretilen şarap gibi bir ürün taşıdıkları düşünülmektedir.

¹⁰³ Paphos örneği dışında Kilikya'daki Diokaisareia'da, Arykanda Form 1'e ağız ve boyun yapısı bakımından benzer ancak kulpları dudaktan başlayan bir parça bulunmaktadır. Bkz. Kramer 2012: Lev. 39, Kt. Nr. 334. Kramer Form VII-7.

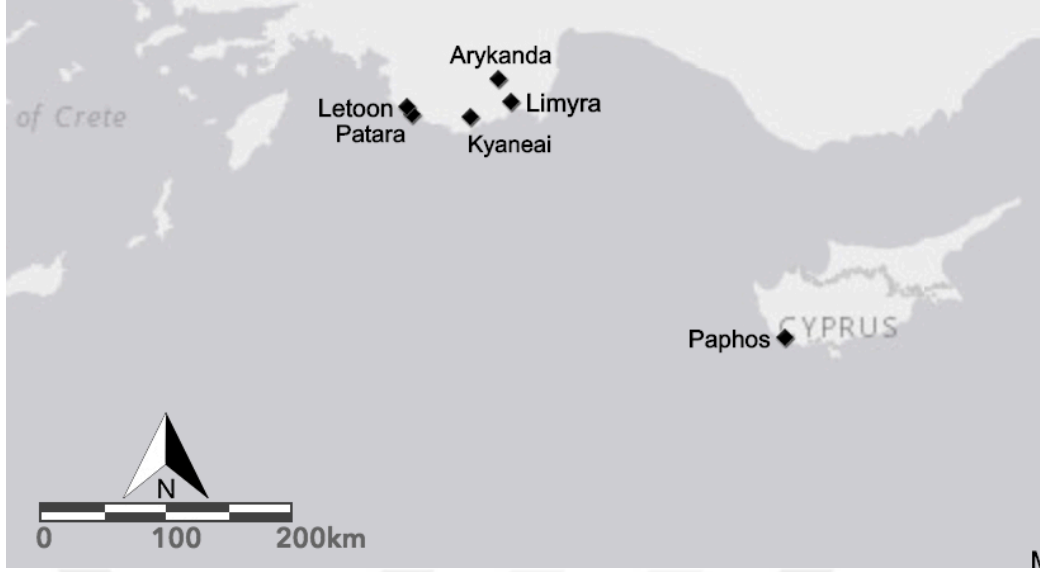

Harita 59: Arykanda Form 1'lere benzer örneklerin ele geçtiği merkezler (ArcGIS)

4.2.1.9. Mortarlar

Yiyeceklerin hazırlanmasında kullanılan pişmiş toprak mortarlar Roma imparatorluk döneminden itibaren tüm Akdeniz coğrafyasında yaygın olarak kullanılmıştır (Hayes 1967: 337; Vallerin 1994: 174-180; Reynolds ve Mills 2014: 134). Bunların ağız kısımlarında bulunan Hellence ya da Latince yazılı damgalar, söz konusu kapların üreticileri ve üretim merkezleri hakkında önemli bilgiler vermektedir. 1964 yılında Suriye kıyılarında yüzey araştırması yapan H. Frost, Ras al Bassit yakınlarında hatalı üretilmiş ve damgalı birçok mortar bulmuştur. Hayes bu verileri değerlendirdiği çalışmasında Ras al Bassit'i mortarların muhtemel üretim merkezi olarak önermiştir (Hayes 1967: 342). P. Courbin tarafından 1971 ile 1984 yılları arasında kentte yapılan araştırmalarda ele geçen çok sayıda örnek bunların yerel olarak üretildiğini ve tüm Akdeniz coğrafyasına buradan ihraç edildiğini doğrulamıştır. Hayes'in mortarların üretim merkezi ve dağılımı önerileri günümüzde hâlen kabul görmektedir (Vallerin 1994: 171-174; Vokaer 2013: 571, 596). Arykanda servis ve hazırlama seramikleri arasında mortarlar, oldukça sınırlı sayı ve çeşitlilikte olup tek bir formla temsil edilmektedir.

4.2.1.9.1. Form 1

(Kt. Nr. 280-282)

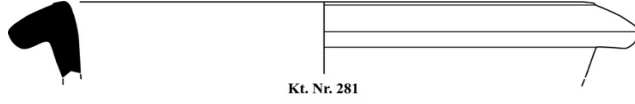

Form 1 dışa çekik geniş ağızlı mortar formudur. Arykanda'da toplamda 3 parça ele geçmiş ve kataloğa dahil edilmiştir (Kt. Nr. 280-282, Lev. 43). Mevcut parçaların ağız çapları 22 ile 42,6 cm aralığında ölçülmüştür. Arykanda Geç Antik dönem mahallesi kazılarında ele geçen Kt. Nr. 282 daha önce Arykanda'da Doğu Villasında ele geçen “*Alexandros oğlu Sallamos*” damgalı parça ile oldukça benzerdir (Tek 2003: 403).¹⁰⁴ Arykanda'da bulunan mortarların Doğu Akdeniz'de diğer benzerleri Perge (Fırat 1999: Lev. 157, Nr. 709), Elaiussa Sebaste (Ferrazzoli 2003: Lev. 29, 196-197), Zeugma (Kenrick 2013: Lev. 25, PT401), Kourion (Hayes 2007: 469, Fig. 14. 13, M1), Ras al-Bassit (Hayes 1967: 340, Fig. 3.1), Caesarea Maritima (Riley 1975: 42, Nr. 65-67) ve Berytus'ta (Mills ve Reynolds 2014: 140, Fig. 6, Nr. 26-27) belirlenmiştir.

P. J. E. Mills ve P. Reynolds mortar formlarının Berytus depozitlerinde 5. yüzyılda bir önceki yüzyıla tarihlenen örneklerden morfolojik olarak farklılaştığını gözlemlemiştir (Reynolds ve Mills 2014: 134). Araştırmacılara göre, 4. yüzyıl başlarında nispeten dar olan ağız çapı, yüzyıl sonuna doğru genişlemiştir. Dışa sarkık olan ağız yapısı, 5. yüzyıldan itibaren giderek kütselleşmiş, dolgun dörtgen şeklini almıştır. Formun bu evrimi ve Arykanda verileri dikkate alındığında, Arykanda'da Kuzey Suriye'den ithal edilmiş görünen 282 numaralı parça, depozitler içinde kalıntı olarak, 4. yüzyıl son çeyreği ile 5. yüzyıl ikinci çeyreği arasına (Evre 1A), Perge örnekleriyle yakın benzerliği bulunan (Fırat 1999: 75, Kt. Nr. 711-712) 280 ve 281 numaralı örnekleri ise 5. yüzyıl ikinci çeyreği ile üçüncü çeyreğine (Evre 1B ve Evre 2A) tarihlendirmek mümkündür.

¹⁰⁴ A. T. Tek, söz konusu üreticiye ait damgalı örneklerin Mısır'da, Alexandria ve Levant'ta Şeyh Zueyde, Anthedon ile Ras al-Bassit'te bulunduğunu tespit etmiştir. Ayrıca bkz. Tek 2003: 398.



Harita 60: Arykanda Form 1'lere benzer örneklerin ele geçtiği merkezler (ArcGIS)

4.2.2. Pişirme Amaçlı Seramikler

Arykanda Geç Antik Dönem Mahallesi günlük kullanım seramikleri içerisinde ikinci ana grubu pişirme amaçlı kullanılan seramikler oluşturmaktadır. Bu başlık altında Tavalar, Güveçler ve Tencereler olmak üzere üç farklı grup belirlenmiştir. Söz konusu seramik türlerinin oransal yoğunlukları ve sayısal dağılımları şu şekilde belirlenmiştir;

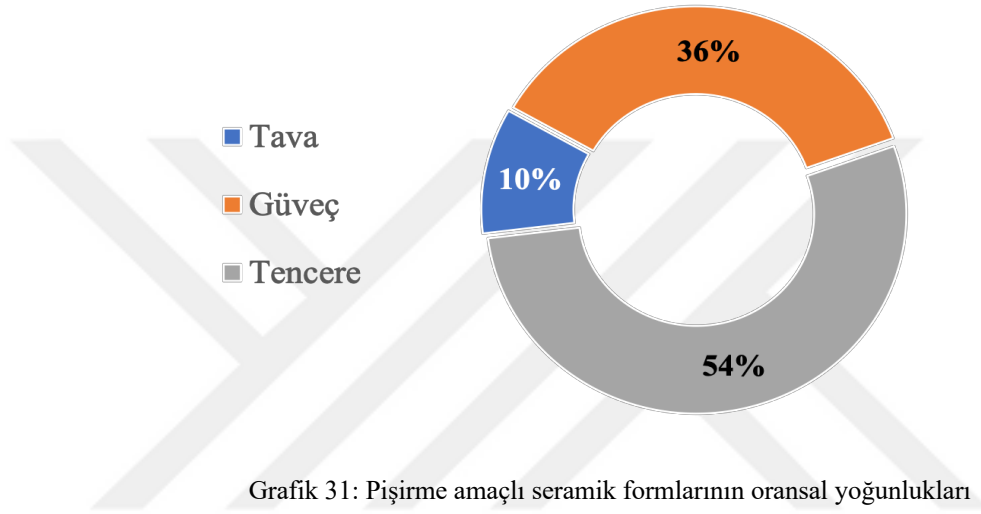

Grafik 31: Pişirme amaçlı seramik formlarının oransal yoğunlukları

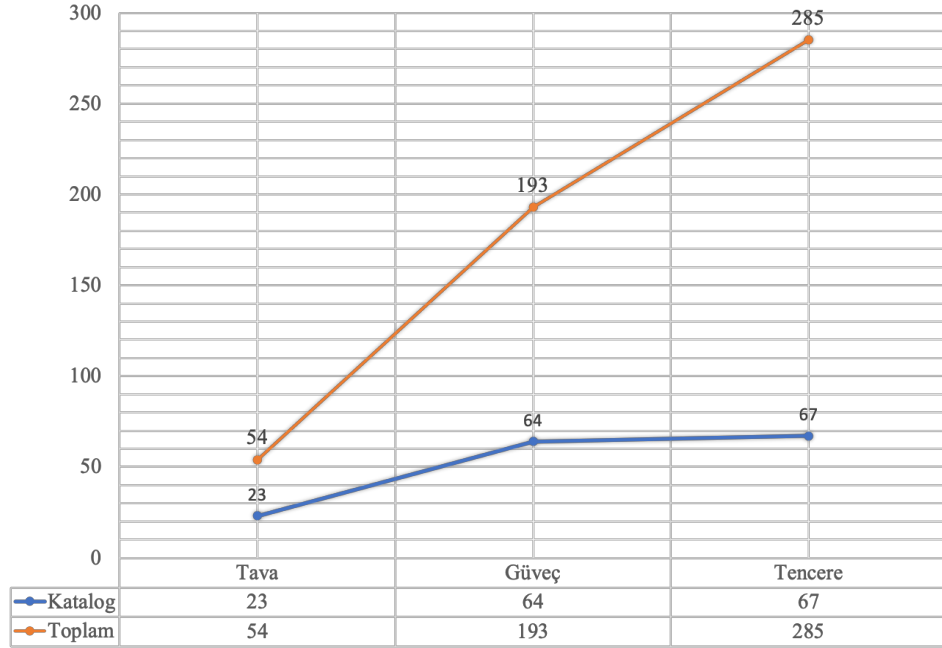

Grafik 32: Pişirme amaçlı seramik formlarının sayısal dağılımları

4.2.2.1. Tavalalar

Arykanda Geç Antik Dönem Mahallesi pişirme amaçlı seramik türleri içerisinde toplamda 7 farklı tava formu belirlenmiş ve çalışmaya dâhil edilmiştir. Söz konusu formların oransal yoğunlukları ve sayısal dağılımları şu şekilde belirlenmiştir;

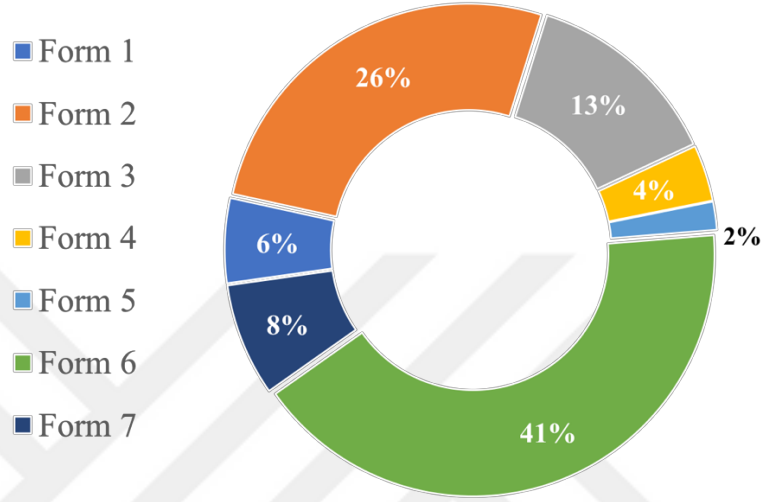

Grafik 33: Tava formlarının oransal yoğunlukları

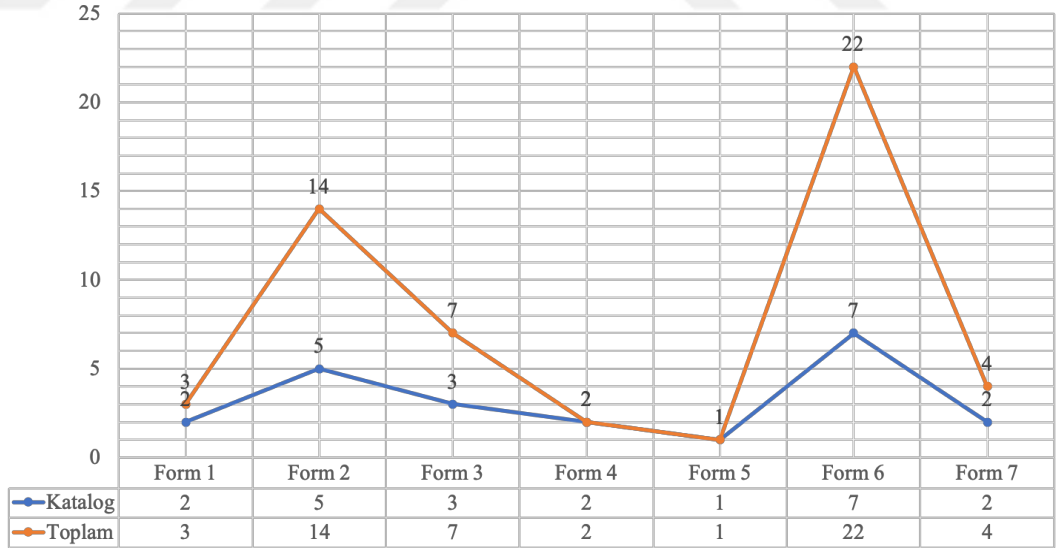

Grafik 34: Tava formlarının sayısal dağılımları

4.2.2.1.1. Form 1

(Kt. Nr. 283-284)

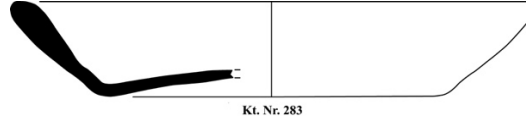

Form 1 yuvarlak ağızlı, dışa eğik gövdeli, düz veya içe çekik dipli tava formudur. Arykanda'da 3 parça Form 1 ele geçmiş ve sağlıklı profil veren 2 parça kataloğa alınmıştır (Kt. Nr. 283-284, Lev. 44). Mevcut örneklerin ağız çapları 22 ile 26 cm aralığında değişir. Form 1'in tüm örnekleri Tip-1 (Lykia Kaolinitik) hamur grubunda yer almaktadır. Kt. Nr. 283'ün ağız kısmı gövdeye oranla daha kalın yapıda olup, dip içbükey kavislidir. Kt. Nr. 284'ün ağız dış yüzünde, diğer parçalardan farklı olarak, bir dizi yiv bulunmaktadır.

Form 1 tipi tavalar literatürde *Ege Tipi* pişirme kapları olarak tanımlanır. Bu tip tavalar Hellenistik dönemden itibaren uzun süre ve morfolojik bakımdan büyük değişikliğe uğramaksızın, tüm Akdeniz coğrafyasında yaygın olarak kullanılmıştır.¹⁰⁵ Literatür örnekleri bu tavaların yoğunlukla 1 ile 3. yüzyıl arasında kullanıldığına işaret etmektedir. Ancak son araştırmalar söz konusu formun küçük değişikliklerle 6. yüzyıla kadar kullanıldığını ortaya koymuştur.¹⁰⁶

¹⁰⁵ Formun tipolojisi için bkz. Lüdorf 2006: 42. Ege bölgesinde Phokaia söz konusu tava formlarının ana üreticilerinden birisidir, bkz. Fırat 2014: 23-28; Fırat 2011: Lev. 53, Nr. 639. Magnesia ad Maeandrum yerel üretimleri için bkz. Vapur 2009: 92-96. Didyma için bkz. Wintermeyer 1984: 258, Abb. 9, Nr. 6; Wintermeyer 2004: 94. Knossos için bkz. Sackett 1992: 210. Dağılım için ayrıca bkz. Hayes 2000: 292. Formun Hellenistik döneme tarihlendirilen öncülleri için ayrıca bkz. Rotroff 2006: 188-194.

¹⁰⁶ Formun, 5. yüzyıla tarihlendirilen Apamea örnekleri için bkz. Vokaer 2010: 126 Fig. 3. 6. 6. yüzyıla tarihlendirilen Knidos örnekleri için bkz. Doksanaltı 2010: 770, Fig. 18. 7. yüzyıla tarihlendirilen Ephesos örnekleri için bkz. Turnovsky 2005b: 641, Fig. 2, Nr. 5. Limyra örnekleri için bkz. Arque ve diğerleri 2012: 147. Side örnekleri için bkz. Alanyalı 2011: 131. Yassıada Batığı için bkz. Bass ve Van Doorninck 1971: Lev. 2, Fig. 13b.

Arykanda Form 1'lerin literatürde yakın benzerleri Suriye'de Apamea (Vokaer 2010: 126, Fig. 3, Nr. 6), Patara (Özdemir 2009: Lev. 21, Kt. Nr. 209-210, Lev. 22, Kt. Nr. 211-213), Limyra (Marksteiner ve diğerleri 2007: Lev. 3, Nr. 1-2; Arque ve diğerleri 2012: 146-147, Fig. 4, Nr. 6, 12; Marksteiner ve diğerleri 2007: 208, Lev. 4, Nr. 1), Rhodiapolis (Fırıncı 2010: 95, Kt. Nr. 125), Side (Alanyalı 2011: 131, Çiz. 7), Didyma (Lüdorf 2006: Lev. 2, P12) ve Ephesos'ta (Gassner 1997: 180, Lev. 59, Nr. 750) belirlenmiştir. Arykanda Form 1'lerin Tip-1 (Lykia Kaolinitik) hamur grubunda yer alması ve özellikle 284 numaralı parçanın literatürde Limyra dışında bir benzerinin bulunmayışı gibi sebepler, bunların yerel/bölgesel üretim olduğunu düşündürmektedir. Arykanda'da yangın depozitlerinde ele geçen 283 numaralı parçayı, 425-450 içerisine (Evre 1B), 284 numaralı örneği ise yangın sonrasında 450-525/550 arasına (Evre 2A) tarihlendirmek mümkündür.



Harita 61: Arykanda Form 1'lere benzer örneklerin ele geçtiği merkezler (ArcGIS)

4.2.2.1.2. Form 2; Şen Tip 12; Lemaitre ve diğerleri LYC 88; Fırıncı TI/4
(Kt. Nr. 285-288)

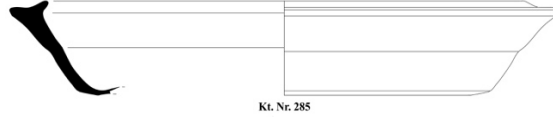

Form 2 üst yüzeyde iç bükey profile sahip geniş ağızlı dışa eğik gövdeli, düz veya içe çekik düz dipli tava formudur. Geniş ağzın üzerinde bulunan içbükey profil kapak yuvası olarak tasarlanmış olmalıdır. Gövde dip geçişi yuvarlak bir dönüşe sahiptir. 288 numaralı parça formun uçlara doğru genişleyen boru biçimli dikey kulbu olduğunu gösterir. Arykanda'da yaygın görülen tava formlarındandır. Toplamda 14 parça ele geçmiş, sağlıklı profil veren ve formun çeşitliliğini yansıtan 5 örnek kataloğa dahil edilmiştir (Kt. Nr. 285-288, Lev. 44). Mevcut parçaların ağız çapları 16 ile 30 cm aralığında değişir. Bu tavaların tamamı Tip-1 (Lykia Kaolinitik) hamur grubu ile üretilmiştir.

Bu tavalar Erken Roma imparatorluk döneminden itibaren görülen *Ege Tipi* pişirme kapları arasındadır.¹⁰⁷ Lykia bölgesi yerleşimlerinde de ele geçen formun hamurlarında yapılan arkeometrik analizler, söz konusu grubun Geç Roma imparatorluk dönemi süresince Lykia'da yerel uyarlama olarak kullanıldığını ortaya koymuştur.¹⁰⁸ Arykanda Form 2'nin Lykia'da benzer örnekleri Limyra (Marksteiner ve diğerleri 2007: Lev. 3, Nr. 11; Lemaitre ve diğerleri 2013: 199, Fig. 8, LYC 85, 87-88), Rhodiapolis (Fırıncı 2010: Lev. 31, Kt. Nr. 131), Letoon (Lemaitre ve diğerleri 2013: 196, 199, Fig. 8, LYC 20) ve Patara'da (Şen 2017: Lev. 63, Kt. Nr. 566-67), bölge dışında ise Anemurion'da (Williams 1989: 61, Fig. 32, Nr. 352) görülmektedir.

¹⁰⁷Formun Roma İmparatorluk dönemi tipolojisi için bkz. Lüdorf 2006: 79. Atina örnekleri için bkz. Robinson 1959: 58, Lev. 72, J22. Didyma örnekleri için bkz. Wintermeyer 2004: 96, Fig. 729. Miletos örnekleri için bkz. Pülz 1987: 39, 67, Abb. 27, Nr. 88-90. Magnesia ad Maeandrum örnekleri için bkz. Vapur 2009: 98-100, Çiz. 48, Kt. Nr. 350-354.

¹⁰⁸ Lykia'daki kaolinitik hamurlu seramik analizleri için bkz. Waksman ve Lemaitre 2010: 781-790; Lemaitre ve diğerleri 2013: 189-212. Peloschek ve diğerleri 2017: 247-248.

S. Lemaitre Letoon ve Limyra buluntularından hareketle formun İS erken 5. yüzyıla kadar kullanıldığını aktarmaktadır (Lemaitre ve diğerleri 2013: 196-199). Patara benzerleri ise D. Şen tarafından 3 ve 4. yüzyıllara tarihlendirilmiştir (Şen 2017: 169). Arykanda depozit verileri ise Form 2'lerin 5. yüzyıl boyunca da kullanılmaya devam ettiğini ortaya koymaktadır. Buna göre yangın depozitlerinde ele geçen 285-288 katalog numaralı parçalar 425-450 arasına (Evre 1B) tarihlenmektedir.



Harita 62: Arykanda Form 2'lere benzer örneklerin ele geçtiği merkezler (ArcGIS)

4.2.2.1.3. Form 3; Şen Tip 15; Korkut Tip II.B-3; Özdemir TA II/13-14
(Kt. Nr. 289-292)



Form 3 geniş ağızlı, dışa eğik gövdeli, düz veya içe çekik dipli tava formudur. Geniş ağız hafif içe doğru çekilmiştir. Gövdesi ise bazı örneklerde hafif içbükey profil verir. Arykanda'da bu özelliklere sahip toplamda 8 tava belirlenmiş ve bunlar arasından 4 parça kataloğa alınmıştır (Kt. Nr. 289-292, Lev. 44). Ele geçen tüm Form 3 örnekleri Tip-1 (Lykia Kaolinitik) hamur grubunda yer almaktadır.

Arykanda Form 3'lerin literatürde Roma imparatorluk dönemine tarihlendirilen benzer örnekleri *Ege Tipi* pişirme kaplarında gözlenmiştir.¹⁰⁹ Arykanda örneklerinin Lykia bölgesinde benzeri Patara'da (Şen 2017: 172-173, Lev. 64, Kt. Nr. 573-574; Özdemir 2009: 154-155, Kt. Nr. 226-230),¹¹⁰ bölge dışındaki örnekler ise Ashkelon (Johnson 2008a: 123, Nr. 370), Beersheba (Fantalkin 2000: 267, Fig. 8, Nr. 3-4), Khirbat El Hawarit (Hartal ve diğerleri 2008: 143, Fig. 9. 2) ve Caesarea Maritima (Johnson 2008b: 173, Nr. 922, 925)'nın Geç Roma imparatorluk dönemine tarihlendirilen tabakalarında ele geçmiştir. Bu bağlamda Arykanda Form 3 örnekleri Doğu Akdeniz'de yaygın olarak görülen formun yerel kaolinitik hamurlu uyarlamaları olarak görülebilir. Arykanda'da yalnızca yangın sonrasına tarihli depozitlerde bulunan Form 3'leri 450-525/550 arasına (Evre 2A)¹¹¹ tarihlendirmek mümkündür.

¹⁰⁹ Magnesia ad Maeandrum'da ele geçen ve Roma imparatorluk dönemine tarihlendirilen Form 2 örnekleri için bkz. Vapur 2009: 226, Kt. Nr. 344, Çiz. 46. Diğer örnekler için ayrıca bkz. Lüdorf 2006: 43; Wintermeyer 1984: 258, Abb. 9, Nr. 5.

¹¹⁰ D. Şen formun Anadolu'da Patara dışında görülmediğini not etmiştir. Bkz. Şen 2017: 172-173.

¹¹¹ Patara'da Hurmalık hamamı ve Tepecik nekropolü'nde bulunan formu T. Korkut, 3. yüzyıl ile 5. yüzyıl arasına, D. Şen ise 4. yüzyıl ile 5. yüzyıl başına tarihlemektedir. Bkz. Şen 2017: 173.



Harita 63: Arykanda Form 3'lere benzer örneklerin ele geçtiği merkezler (ArcGIS)

4.2.2.1.4. Form 4

(Kt. Nr. 293-294)

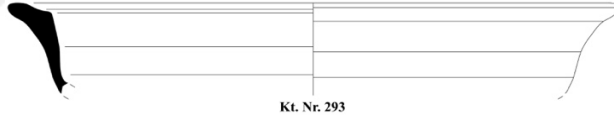

Dışa eğik geniş ağızlı, dik veya dışbükey gövdeli tava formudur. 305 numaralı örnekte geniş ağzın uç kısmı içbükey profile sahiptir. Arykanda'da bu grup içerisine giren 2 tava örneği tespit edilmiştir (**Kt. Nr. 293-294, Lev. 45**). Mevcut örneklerin ağız çapları 18,2 ile 25 cm olarak ölçülmüştür. Forma ait 294 numaralı örnek ile 293 numaralı parça arasında gövde yapısı bakımından farklılık bulunmaktadır. Her iki parça da Tip-1 (Lykia Kaolinitik) hamur grubunda yer almaktadır. Literatürde paralelleri tespit edilmeyen formun, Tip-1 (Lykia Kaolinitik) hamur grubunda bulunmaları bunların yerel/bölgesel üretim olduklarına işaret etmektedir. Yangın tabakalarında ele geçen 293 numaralı parça 425-450 (Evre 1B), yangın sonrasına ait depozitlerde bulunan 294 numaralı örnek ise 450-525/550 (Evre 2A) arasına tarihlendirilir.

4.2.2.1.5. Form 5; Adan-Bayewitz Tip 1B; Magness Form 1/2
(Kt. Nr. 295)

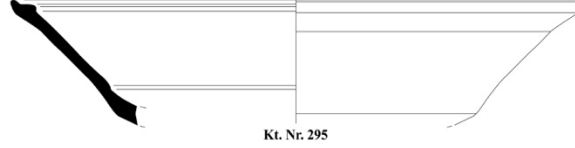

Form 5 dışa eğik geniş ağızlı, dışa eğik derin gövdeli tava formudur. Ağzın üst yüzeyi kapak çıkıntısı oluşturmak amacıyla içbükey şekillendirilmiştir. Arykanda'da 1 parça Form 5 olarak tanımlanmış ve çalışmaya dâhil edilmiştir (Kt. Nr. 295, Lev. 45, 111). Mevcut örneğin ağız çapı 24 cm olarak ölçülmüştür.

J. Magness bu tip tavaları Caesarea Maritima buluntuları içerisinde tespit etmiş, formun Jerusalem bölgesi ve Güney Filistin'de yerel olarak üretildiğini aktarmıştır (Magness 1994: 140-141, Fig. 1. Nr. 7-9). Levant bölgesi dışında nadir görülen form¹¹² Likya'da Arykanda'nın yanı sıra Patara (Şen 2017: 212-213, Lev. 87, Nr. 731-32; Korkut 2007a: 8, Nr. 18; Özdemir 2009: Lev. 24, Nr. 237) ve Limyra'da (Vroom 1998: 144, Lev. 6; Vroom 2005: 271, Kt. Nr. 6; Vroom 2007: 269-271) görülmektedir.¹¹³ Arykanda Form 5 açık kırmızı (2.5 YR 6/8) tonlarında, ince taneli az miktarda kireç, siyah renk taşçık ve mikalı hamur yapısıyla Levant üretimleriyle benzerdir.¹¹⁴ Arykanda Form 5'in literatürde yakın benzerleri Jerusalem (Magness 1993: 212-213; Tushingham 1985: Fig. 26. 23, 28. 29, 30), Caesarea Maritima (Magness 1994: 140-141, Fig. 1. Nr. 7-9; Adan-Bayewitz 1986: 107, 125, Fig. 3, Nr. 22), Khirbat el-Havarit (Hartal ve diğerleri 2008: 138, Fig. 5, Nr. 1-3, 11-12) ve Ramat Hanadiv'den (Calderon 2000: 141, Fig. 23, Nr. 54) bilinmektedir.

¹¹² Mısır'daki Kellia örnekleri için bkz. Egloff 1977: Lev. 17, Nr. 10; Pl 54, Nr. 6. Kilikya'da, Anemurion örnekleri için bkz. Williams 1989: Fig. 37, Nr. 411.

¹¹³ Patara ve Limyra'da formun yalnızca kulpları ele geçmiştir.

¹¹⁴ J. Magness ağız yapıları benzer ancak kulpları farklılık gösteren iki form belirlemiştir (Form 1 ve Form 2). Araştırmacı Form 1'lerin dikey çift kulbu bulunduğunu, buna mukabil, Form 2'lerin literatürde *wish bone handle* olarak adlandırılan yatay, uzun kulplu yapıldığını aktarmaktadır. Ayrıca bkz. Magness 1993: 171-173.

Jodi Magnes formun 4. yüzyıldan itibaren 7. yüzyıl ilk çeyreğine kadar uzun süre kullanıldığını not etmiştir. Magnes'e göre erken örneklerde sığ ve içbükey kavisli olan gövde giderek derinleşmiş ve dik bir yapıya evrilmiştir (Magnes 1993: 171-173, 211-213). Arykanda Form 5 örneği derin ve dik gövde yapısıyla Magnes'in geç tipleriyle benzerdir. Bu tavalar yangın sonrasında 525/550-600 arasında (Evre 2B) kullanılan 52 numaralı depozitte, Geç Roma D üretimi Hayes LRP Form 12/Meyza H12-D ve Meyza K8 ile beraber ele geçmiştir.



Harita 64: Arykanda Form 5'lere benzer örneklerin ele geçtiği merkezler (ArcGIS)

4.2.2.1.6. Form 6; Lemaitre ve diğçerleri LYC 12-72-149; Özdemir TA III; Şen Tip 14

(Kt. Nr. 296-302)

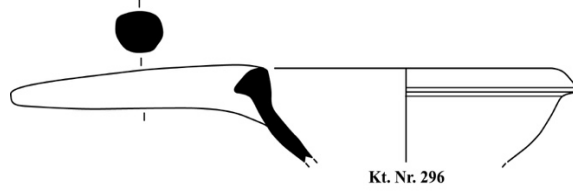

Form 6 dışa sarkık ağızlı, dışbükey gövdeli tava formudur. Ağızdan bağlanan yuvarlak kesitli ve içi dolu boru biçiminde, uzun kulbu mevcuttur. Form 6, Arykanda'da en yaygın görülen tava formlarındandır. Toplamda 22 parça ele geçmiş ve sağlıklı profil veren ve formun çeşitliliğini yansıtan 7 örnek kataloğa alınmıştır (Kt. Nr. 296-302, Lev. 45). Mevcut örneklerin ağız çapları 14,2 ile 16,6 cm aralığında değişmektedir. Form 6'ya ait tüm örneklerin hamurları Tip-1 (Lykia Kaolinitik) grubu özellikleri göstermektedir.

Ağız yapısındaki farklılıklarından hareketle, formun 6A, 6B ve 6C olmak üzere üç alt tipi belirlenmiştir. Form 6A (Kt. Nr. 296-297) dik açılı, dolgun üçgen ağızlıdır. Form 6A'nın geç örneklerinde ağız altında sığ bir yiv eklenmiştir (Kt. Nr. 297). Form 6B'de ağız dolgun üçgen yapısını kaybetmiş ve incelmıştır (Kt. Nr. 298-300). Ayrıca ağız içbükey kıvrımlıdır. Ayrıca, Form 6A'nın geç örneklerinde görülen sığ yiv, iyice derin ve belirgin bir görünüme kavuşmuştur. Ayrıca Form 6B'lerin daha derin gövdeli tutulduğu anlaşılmaktadır. Son alt tip olan Form 6C, 6A ve 6B örneklerinden farklı olarak, topuz biçimli dolgun ağızlıdır (Kt. Nr. 301-302). Form A'nın geç örneklerine benzer biçimde dudak altında sığ ve geniş bir yiv bulunur.

Bu tava formu Doğu Akdeniz coğrafyası içinde güneyde Levant bölgesindeki Caesarea Maritima'dan¹¹⁵, en doğuda Suriye'nin Yukarı Fırat havzası¹¹⁶ ile

¹¹⁵ J. Magness Caesarea Maritima'da belirlediği formun Levant bölgesinde paralellerinin görülmediğini aktarmıştır. Ayrıca bkz. Magness 1994: 134.

¹¹⁶ A. Vokaer, formun Suriye'nin yerel üretim repertuarı içerisinde Apamea, Andarin ve çevresinde bulunduğunu not etmiştir. Bkz. Vokaer 2005: 697-710; Vokaer 2010a: 606; Vokaer

batıda, Kilikya, Pamphylia ve Lykia'ya dağılım göstermektedir. Söz konusu dağılım formun Doğu Akdeniz kökenli olduğunu düşündürmektedir. Lykia bölgesindeki örneklerin yerel Kaolinitik hamurlu olması, bunların bölgede yerel olarak uyarlandığına işaret etmektedir.

Arykanda örneklerinin Lykia ve Pamphylia'da yakın benzerleri Limyra (Vroom 1998: 144; Vroom 2004: 298, Fig. 4; Marksteiner ve diğerleri 2007: 269, Lev. 22, C76; Marksteiner ve Yener-Marksteiner 2009: Lev. 5, Nr. 33-34, 36), Patara (Şen. 2017: Lev. 63, 569-572; Korkut 2007a: 8-9, Nr. 19; Özdemir 2009: Lev. 19, Kt. Nr. 189, Lev. 24, Kt. Nr. 234-235), Xanthos (Pellegrino 2007b: 667, Fig. 4. 33; Waksman ve Lemaitre 2010: 787, Fig. 4, LYC 12; Lemaitre ve diğerleri 2013: 198, Fig. 7, LYC 12, 149), Tlos (Işın ve diğerleri 2015: 207, Çiz. 12. Nr. 116), Perge (Fırat 1999: Lev. 155, 698-700), Rhodiapolis (Fırıncı 2010: Lev. 33, Kt. Nr. 137) ve Olympos'ta (Olçay-Uçkan ve diğerleri 2010: 87, 94, Çiz. 8f) tespit edilmiştir. Bölge dışındaki paraleller ise Anemurion¹¹⁷ (Williams 1989: Fig. 32, Nr. 355; Fig. 38, Nr. 415-416), Salamis (Diederichs 1980: 98, Lev. 22, Nr. 275), Caesarea Maritima (Magness 1994: 141, Fig. 1, Nr. 4), Jerusalem (Magness 1993: 213, Nr. 2), Déhés (Bavant ve Orssaud 2001:47, Fig. 9, Nr. 41) ve Apamea'da (Vokaer 2005: 705, Fig. 3C; Vokaer 2010a: 607, Fig. 1. 4; Vokaer 2010b: 126, Fig. 3. 2; Vokaer 2011: 217-218, 230, Fig. 32. 35, 37) ele geçmiştir. Jodi Magness bu tip tavaların Filistin bölgesinde Geç Roma imparatorluk dönemi boyunca yaygın olarak görüldüğünü aktarmaktadır (Magness 1994: 134).

Arykanda Form 6'nın tüm örnekleri, bir parça haricinde yangın sonrasına tarihli depozitlerde ele geçmiştir. Mevcut depozit verilerinden hareketle, Form 6A örnekleri 450-525/550 (Evre 2A), Form 6B ise 525/550-600 aralığına (Evre 2B) tarihlendirilebilir. Form 6C'nin erken örneği (Kt. Nr. 301) yangın depozitlerinde ele geçtiğinden, mevcut alt tipin en erken 440-450 civarı kullanılmaya başladığı

2010b: 116. Brittle Ware atölyelerinin diğer üretimleri için ayrıca bkz. Vokaer 2005: 697-710; Vokaer 2007: 701-714; Vokaer 2009: 121-136; Vokaer 2011: 213-232; Vokaer 2014: 37-52.

¹¹⁷ Anemurion örnekleri "white kitchen ware" grubu altında incelenmiştir. Bkz. Williams 1989: 71.

ve en geç örneklerinin (Kt. Nr. 302) Form 6A-Form 6B geçiş döneminde 525/550 civarında ortadan kalktığı düşünülmektedir.



Harita 65: Arykanda Form 6'lara benzer örneklerin ele geçtiği merkezler (ArcGIS)

4.2.2.1.7. Form 7; Catling P119

(Kt. Nr. 303-304)

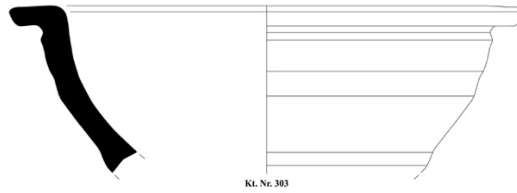

Form 7 geniş ya da aşağı sarkık geniş ağızlı tava formudur. Gövde, içbükey kavisle dibe bağlanır. Ağızın hemen altında belirgin bir yiv bulunur. Arykanda'da nadir görülen forma ait 4 parça ele geçmiştir ve 2'si kataloğa alınmıştır (Kt. Nr. 303-304, Lev. 46). Mevcut örneklerin ağız çapları 21,2 ile 22,6 cm aralığında ölçülmüştür. Bu tava formuna ait örneklerin Tip-2 (Lykia Ferromagnezyen) hamur grubunda olduğu anlaşılmıştır.

Bu tavaların literatürde benzerleri Kıbrıs'ta Dhiorios (Catling 1972: 33, Fig. 20, P119; Lund 2002: 54, Fig. 6), Akamas (Lund 2002: 55, Fig. 8) ve Panayia Ematoussa'da (Jacobsen 2005: 630, Fig. 3) belirlenmiştir. Hector Catling Dhiorios'taki benzer örneklerin 7. yüzyıla kadar görüldüğünü aktarır (Catling 1972: 32). Akamas'tan gelen veriler de bu hipotezi doğrular (Lund 2002: 45). Arykanda'da yangın depozitlerinde ele geçen bu tavaların 5. yüzyıl ilk yarısında kullanım gördüğü (Evre 1B) söylenebilir.

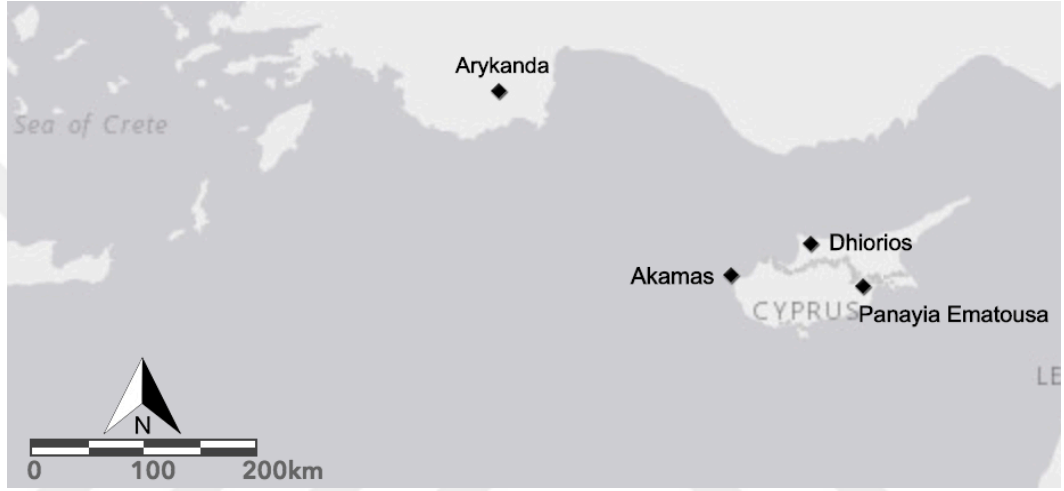

Harita 66: Arykanda Form 7'lere benzer örneklerin ele geçtiği merkezler (ArcGIS)

4.2.2.2. Güveçler

Piştirme amaçlı seramikler içerisinde üçüncü ana grubu güveçler teşkil etmektedir. Toplamda 13 farklı güveç formu mevcuttur. Söz konusu formların oransal yoğunlukları ve sayısal dağılımları şu şekildedir;

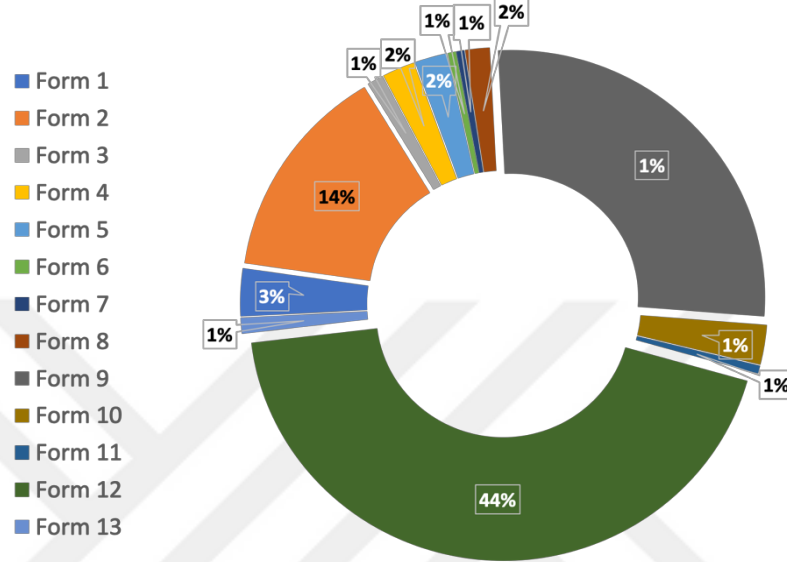

Grafik 35: Güveç formlarının oransal yoğunlukları

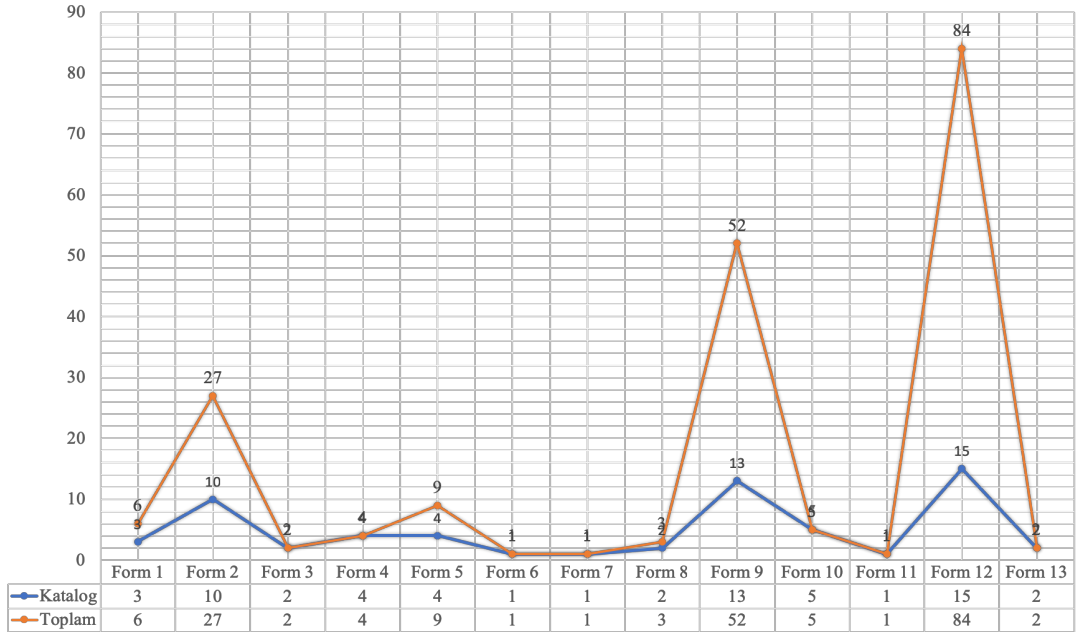

Grafik 36: Güveç formlarının sayısal dağılımları

4.2.2.2.1. Form 1; Williams Nr. 413-414; Kenrick PT419-421; Jalame Form 4; Jerusalem Form 1

(Kt. Nr. 305-307)

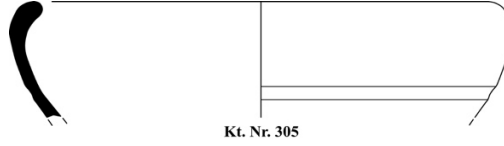

Form 1 içe dönük geniş ağızlı ve küresel gövdeli güveç formudur. Arykanda'da toplamda 6 parça içerisinde formun çeşitliliğini gösteren 3 parça kataloğa alınmıştır (Kt. Nr. 305-307, Lev. 46). Mevcut örneklerin ağız çapları 12, 8 ile 26 cm aralığında değişmektedir. Formun ağız yapısındaki farklılıklarda hareketle Form 1A ve Form 1B olmak üzere iki alt tipi belirlenmiştir. Buna göre Form 1A, içe dönük yuvarlak ağızlıdır (Kt. Nr. 305-306). Form 1B alt tipinde ise ağız üst kısmı düz tutulmuştur (Kt. Nr. 307). Forma ait parçaların hamur özellikleri, Arykanda'da belirlediğimiz hamur tiplerinden farklı bir yapı arz eder. Mevcut örneklerin hamurları, koyu grimsi kahverengi ile pembe renk tonlarında, gözenekli, ince taneli kireç katkılı ve gümüş renk mikalıdır.

C. Williams Anemurion'un 6 ve 7. yüzyıllara tarihli depozitlerinde tespit ettiği formun Williams Filistin kökenli olduğunu not etmiş, yuvarlatılmış gövdesi ile içe dönük yapıdaki şevli ağız yapısını formun karakteristiği olarak nitelemiştir.¹¹⁸ Anemurion örneklerinden anlaşıldığı üzere formun, projeksiyon seviyesi ağız üzerine çıkan, kalın yapıda, yatay kulpları bulunmaktadır (Williams 1989: 70-71).

¹¹⁸ J. Magness, Jerusalem'de tespit ettiği benzer örnekleri Form 1 olarak adlandırmış ve söz konusu formun Geç 3. yüzyıldan 9. yüzyıla kadar uzun süre kullanıldığını not etmiştir. Araştırmacı formun gelişimini tespit etmenin zor olduğunu ancak 4 ve 5 yüzyıl örneklerinin yuvarlatılmış gövdeli ve sığ yapıda bulunduğunu söylemektedir. Ayrıca bkz. Magness 1993: 211-212.

Arykanda Form 1'lerin literatürde benzer örnekleri Güney Anadolu'da Anemurion (Williams 1989: Fig. 38, Nr. 413-414), Tarsus (Toskay-Evrin 2002: 131, Fig. 32, Nr. 1-2), Diokaisareia (Kramer 2012: 28, Lev. 37, Nr. 314, Lev. 38, Nr. 317) ve Zeugma'da (Kenrick 2013: 37, 47, Lev. 26, PT 419-421) tespit edilmiştir. Bu güveçlerin literatürdeki diğer benzerleri Kıbrıs'ta Dhiorios (Catling 1972: 60, Fig. 35, P562), Levant bölgesinde ise Caesarea Maritima (Riley 1975: 35, Nr. 26), Khirbet el Mefjer (Baramki 1941: 97, Fig. 13, Nr. 1, 3, 6, 8), Jalame (Johnson 1988: 201, Fig. 7. 43, Nr. 637), Galilee (Magness 2012: 116, Fig. 4. 15), Capernaum (Loffreda 1974: 133, Fig. 46, 15), Jerusalem (Magness 1993: 211-212) ve Kartaca'da (Riley 1984: 158, Fig. 56, Nr. 12) görülmektedir.

Arykanda Form 1 örnekleri içerisinde 305 ve 306 numaralı örnekler yangın depozitlerinde ele geçmiş olup 425-450 arasında (Evre 1B) tarihlendirilmektedir. 307 numaralı parça ise yangın sonrasında 450-525/550 tarihlerinde (Evre 2A) kullanılmış görülmektedir.



Harita 67: Arykanda Form 1'lere benzer örneklerin ele geçtiği merkezler (ArcGIS)

4.2.2.2.2. Form 2; Kefar Hananya Form 3B; Capernaum Tip A1/2
(Kt. Nr. 308-315)

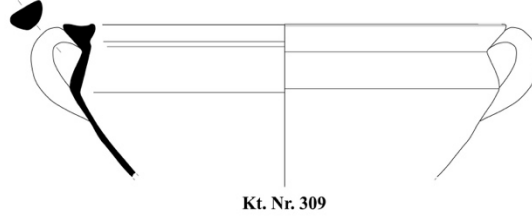

Form 2 dışı çekik geniş ağızlı ve keskin karınlı güveç formudur. Ağızın üst yüzeyinde kapak oturtmak için hazırlanmış derin içbükey bir kavis mevcuttur. Formun ağız altından alt gövdeye bağlanan kalın yapıda, oval kesitli dikey kulpları bulunur. Arykanda'da en yoğun ele geçen güveç formlarındandır. Toplamda 27 parça ele geçmiş ve formun çeşitliliğine işaret eden 10 parça kataloğa alınmıştır (Kt. Nr. 308-315, Lev. 46-47). Bu güveçlerin ağız çapları, 15 ile 30 cm aralığındadır. Forma ait örnekler içerisinde üç farklı hamur belirlenmiştir. Buna göre 308, 310, 312, 313 ve 315 numaralı örnekler Tip-1 (Lykia Kaolinitik), 311 ve 314 numaralı parçalar Tip-3 (Pamphylia-Kıbrıs), 309 numaralı parça ise Tip-4 (Doğu Lykia) hamuruna sahiptir.

Literatürde en erken örnekleri erken Roma imparatorluk döneminden itibaren Levant bölgesinde görülen form, Geç Roma-Erken Bizans imparatorluk dönemi boyunca da yaygın olarak kullanılan bir güveç formudur.¹¹⁹ Form 2'in hem hamur ve hem de morfolojik bakımdan yakın benzerleri Lykia'da Limyra (Marksteiner ve diğerleri 2007: 230, Lev. 13, Nr. 10) ve Rhodiapolis'te (Fırıncı 2010: 89, Kt. Nr. 108) belirlenmiştir. Güney Anadolu'daki diğer paraleller Kelenderis (Tekocak 2006: 77, Lev. 39, Nr. 228), Elaiussa Sebaste (Ferrozzoli 2003: 693, Lev. 17, Nr. 71)'de görülmektedir. Levant bölgesindeki örnekler ise Galilee (Adan-Bayewitz 1993: 120, Nr. 8; 121, Nr. 12), Capernaum (Loffreda 1970: 72, Fig. 2, Nr. 2),

¹¹⁹ Adan-Bayewitz, söz konusu formu Yukarı Galilee bölgesindeki Kefar Hananya'nın yerel üretimleri arasında tespit etmiş ve bunları Kefar Hananya Form 3B olarak adlandırmıştır. Araştırmacı formun 2 ve 3. yüzyıl boyunca Galilee seramik repertuarında yer aldığını ancak Meiron'dan ele geçen benzer örnekler dikkate alındığında, formun 5. yüzyıla kadar kullanıldığını aktarmaktadır. Bkz. Adan-Bayewitz 1993: 119-124; Vokaer 2010b: 117.

Caesarea Maritima (Tomber 1999: 310, Fig. 62) ve Meiron'da (Feig 2002: 93, Fig. 7, Nr. 17) tespit edilmiştir. Söz konusu morfolojik benzerlerden hareketle, Levant kökenli olması muhtemel formun, Lykia bölgesinde yerel uyarlama olarak üretildiği öne sürülebilir. Arykanda örneklerinin Tip-1 (Lykia Kaolinitik) ve Tip-4 (Doğu Lykia) hamur gruplarında tanımlanması bu hipotezi destekleyen önemli bir veridir.

Arykanda'da yangın depozitlerinde ele geçen 308-309, 312 ve 314 numaralı örnekler 425-450 arasına (Evre 1B), yangın sonrasında tarihli geç depozitlerde bulunan, 310-311, 313 ile 315 numaralı parçalar ise 450-525/550 aralığına (Evre 2A) tarihlendirilmektedir.

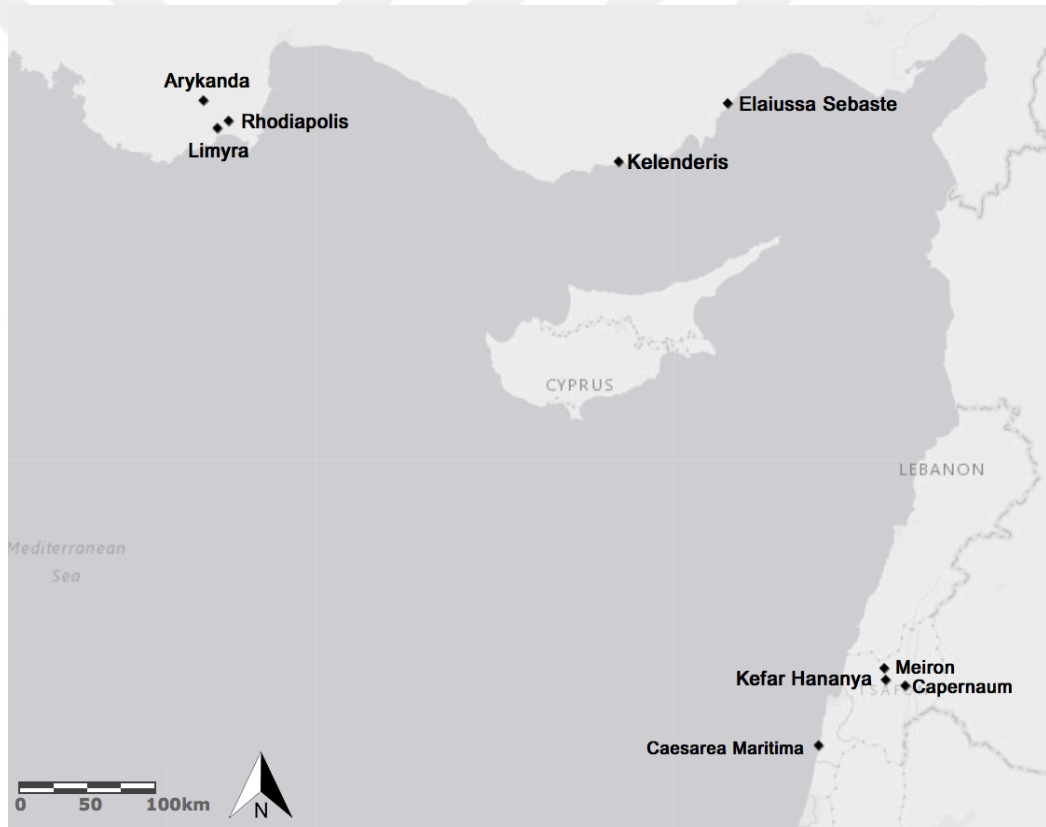

Harita 68: Arykanda Form 2'lere benzer örneklerin ele geçtiği merkezler (ArcGIS)

4.2.2.2.3. Form 3

(Kt. Nr. 316-317)

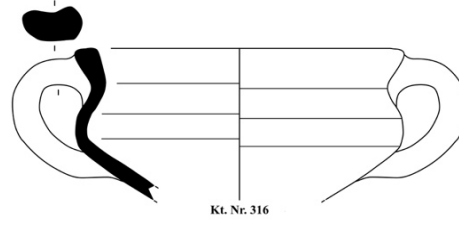

Form 3 dışa açılan yüksek ağızlı güveç formudur. Forma ait örneklerin ağız altından alt gövdeye bağlanan oval kesitli kulpları bulunmaktadır. Arykanda'da toplamda 2 örnek belirlenmiş ve kataloğa alınmıştır (Kt. Nr. 316-317, Lev. 47). Mevcut parçaların ağız çapı 9,6 ile 15 cm aralığında ölçülmüştür. Söz konusu parçalar içerisinde 316 numaralı parça Tip-4 (Doğu Lykia), 317 numaralı parça ise Tip-3 (Pamphylia-Kıbrıs) hamur grupları içerisinde tanımlanmıştır. Literatürde benzer örnekleri tespit edilmeyen form, Arykanda'da yalnızca yangın sonrası depozitler içerisinde ele geçmiştir. Depozit verilerinden hareketle söz konusu parçaları 450-525/550 (Evre 2A) arasına tarihlendirmek mümkündür.

4.2.2.2.4. Form 4; Golan Form G3B; Kefar Hananya Form 3B/ Nr. 9-10; Williams Nr. 360-362

(Kt. Nr. 318-321)

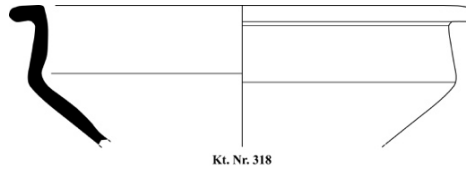

Form 4 dışa çekik düz ya da dışa eğik geniş ağızlı güveç formudur. Ağız altından gövdeye bağlanan, karşılıklı yerleştirilmiş oval kesitli dikey kulpları bulunur. Bu güveçlerin gövdesi keskin ve küresel olmak üzere çeşitlilik gösterir. Arykanda'da toplamda 4 adet örnek belirlenmiş ve tümü kataloğa dâhil edilmiştir (Kt. Nr. 318-321, Lev. 47-48). Mevcut örneklerin ağız ve gövde yapısındaki farklılıktan hareketle Form 4A ve Form 4B olmak üzere iki alt tip belirlenmiştir. Form 4A'lar dışa eğik, geniş ağızlı ve keskin gövdelidir (Kt. Nr. 318-319). Form 4B'ler ise dışa eğik geniş ağızlı ve yaklaşık küresel gövdeli yapılmıştır (Kt. Nr. 320-321).

Form 4'lerin ağız çapları 18 ile 20, 8 cm aralığında ölçülmüştür. Form 4A parçaları içerisinde, 318 numaralı parça Tip-1, 319 numaralı parça Tip-3 (Pamphylia-Kıbrıs), Form 4B'de yer alan 320 ve 321 numaralı parçalar ise Tip-2 (Lykia Ferromagnezyen) hamur gruplarına mensuptur.

C. Williams Arykanda Form 4'lerin benzerlerini Anemurion'da tespit etmiştir. Araştırmacı bu tip güveç formlarının Doğu Akdeniz coğrafyasında imparatorluğun ilk üç yüzyılı boyunca birçok merkez tarafından yaygın olarak kullanıldığını not etmiş ve Anemurion örneklerini de Roma İmparatorluk dönemine tarihlendirmiştir. Söz konusu formun Roma İmparatorluk dönemindeki örnekleri, J.W. Hayes tarafından Knossos ve Paphos repertuarında *2. yüzyıl Ege Tipi* olarak yer almıştır (Hayes 1977: 99, Fig. 7, Nr. 8; Hayes 1983: Fig. 7, Nr. 81-91).¹²⁰ Ancak benzer bir formun Levant'taki Galilee ve Yukarı Ürdün bölgesinde, 2. yüzyıldan, 5. yüzyıl ikinci yarısına kadar üretilmiş olması, formun Geç Roma-Erken Bizans imparatorluk dönemi boyunca da kullanıldığını kanıtlamaktadır (Williams 1989: 62-63).

Arykanda Form 4 parçalarının Tip-1 (Lykia Kaolinitik) ve Tip-2 (Lykia Ferromagnezyen) ve Tip-3 (Pamphylia-Kıbrıs) hamurlu olmaları, Doğu Akdeniz kökenli formun Güney Anadolu atölyeleri tarafından uyarlandığını düşündürmektedir. Buna göre, Arykanda Form 4A'ların orta imparatorluk dönemine tarihlendirilen yakın benzerleri Güney Anadolu'da Anemurion (Williams 1989: Fig. 32, Nr. 361) ve Kelenderis (Tekocak 2006: 77, Kt. Nr. 223-226), Levant bölgesinde ise Kefar Hananya (Adan-Bayewitz 1993: 121, Nr. 9-10), Golan (Adan-Bayewitz 1993: 176), Nabratein (Meyers ve diğerleri 2009: 167, Nr.

¹²⁰ Doğu Akdeniz ve Ege coğrafyasında üretilmiş, Roma İmparatorluk dönemine tarihlendirilen ince cidârlı ve daha geniş kulplu öncül örnekler; Kıbrıs'ta Ayios Philon için bkz. du Plat Taylor ve Megaw: 1981: 218, Fig. 40, Nr. 339. Knossos için bkz. Coldstream ve diğerleri 2001: 156, g-h; Sackett 1992, 170, Fig. 4.4. Phokaia üretimleri için bkz. Fırat 2011: Lev. 2, Nr. 346, 592; Fırat 2012: 162, Nr. 1-4. Magnesia ad Maeandrum üretimleri için bkz. Vapur 2011: 163, Çizim 7. Ephesos için bkz. Ladstätter 2010: 274, Lev. 114, A-K 904. Miletos için bkz. Pülz 1987: 67, Abb. 27, Nr. 95; Lüdorf 2006: Lev. 5, K1-3. Atina için bkz. Robinson 1959: K93. Qumran II örnekleri için bkz. Lapp 1961: 190, Tip 72K. Caesarea Maritima örnekleri için bkz. Riley 1975: 48-49, Nr. 111.

19; 189, Nr 13), Gush Halav (Meyers ve diğeri 1990: 171, Nr. 15; 191, Nr. 3), Jalame (Johnson 1988: 174, Fig. 7, Nr. 392) ve Suriye'deki Apamea (Vokaer 2010b: 125, Fig. 2. 3), Xanthos ve Letoon'da görülmektedir (Waksman ve Lemaitre 2010: 786, Fig. 3, LYC 34; Arque ve diğeri 2012: 150, Fig. 6, Nr. 1-4).¹²¹ Form 4B'lerin benzerleri ise tespit edilmemiştir.

Arykanda'da Form 4A'lar buldukları depozitlerde kalıntı parça olarak Roma imparatorluk dönemine, Form 4B'ler ise yangın sonrasında ait depozitlerde 450-525/550 arasına (Evre 2A) tarihlendirilmektedir.



Harita 69: Arykanda Form 4'lere benzer örneklerin ele geçtiği merkezler (ArcGIS)

¹²¹ Y. Waksman ve S. Lemaitre, ferromagnezyen hamurlu pişirme kaplarının, Xanthos ve Letoon'da 3. yüzyıldan 7. yüzyıla kadar kullanıldığını tespit etmiştir. Bkz. Waksman ve Lemaitre 2010: 782; Arque ve diğeri 2012: 150, Fig. 6, Nr. 1-4.

4.2.2.2.5. Form 5; Williams Nr. 417; Şen Nr. 724-727; Tekocak Form 1A
(Kt. Nr. 322-325)

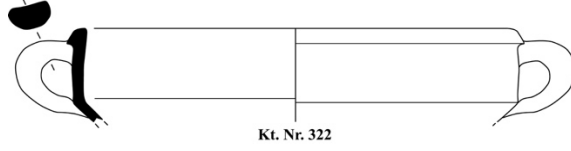

Form 5 dıştan kalınlaştırılmış ağızlı, keskin karınlı, ağız altından gövdeye bağlanan oval kesitli karşılıklı iki dikey kulplu güveç formudur. Arykanda Geç Antik Dönem Mahallesi buluntuları içerisinde toplamda 9 parça belirlenmiş, bunlardan 4'ü kataloğa alınmıştır (Kt. Nr. 322-325, Lev. 48). Mevcut örneklerin ağız çapları 15, 8 ile 28 cm arasındadır. Ele geçen tüm örnekler Tip-1 (Lykia Kaolinitik) hamur grubu içerisinde yer almaktadır.

Güney Anadolu kıyılarında benzer örnekler Kilikya'da Anemurion (Williams 1989: 71, Fig. 38, Nr. 417), Kelenderis (Tekocak 2010b: 831, 837, Fig. 4, Nr. 36-38), ve Lrybe/Seleukeia (Atik 1998: 100, Fig. 40, Nr. 55), Lykia'da Patara (Şen 2017: 210, Lev. 86, Kt. Nr. 724-727; Özdemir 2009: 145, Kt. Nr. 186-188), Rhodiapolis (Fırıncı 2010: Lev. 27, Kt. Nr. 109-115), Olympos (Öztaşkın 2009: 300, Lev. 5, Nr. 5) ve Pamphylia bölgesinde ise Side'de (Alanyalı 2011: 131, Çiz. 7, N2/12 K39/12/21) tespit edilmiştir. Formun Levant bölgesindeki benzerleri ise Khirbat el-Hawarit (Hartal ve diğerleri 2008: 141-142, Fig. 8. 9)'de görülmektedir.

C. Williams Anemurion'daki benzer örnekleri *White Kitchen Ware* başlığı altında değerlendirmiş ve bunları Geç 5. yüzyıl ile 6. yüzyıl arasına tarihlemiştir (Williams 1989: 71). M. Tekocak Kelenderis'te tespit ettiği benzer bir güveç formunu 5. yüzyıl sonrasına vermiştir (Tekocak 2010b: 831). D. Şen ise Patara Hurmalık Hamamından ele geçen örnekleri 5. yüzyıl üçüncü çeyreği ile 6. yüzyıl ilk yarısı arasına vermiştir (Şen 2017: 210).

Bölgede Rhodiapolis ve Patara'da ele geçen parçaların Arykanda Form 5'ler ile benzer hamura sahip olmaları, bunların Lykia'da yerel olarak üretildiklerine ve Pamphylia ile Kilikya'ya ihraç edildiklerine işaret etmektedir.

Arykanda'da 322 numaralı parça 20 numaralı yangın depozitinde ele geçmiştir olup 425-450 arasında (Evre 1B) tarihlenir. Forma ait diğer örnekler ise yangın sonrasında ait depozitlerden gelmektedir. Depozit verilerinden hareketle Form 5'e ait diğer parçalar 450-525/550 aralığına (Evre 2A) tarihlendirilmiştir.

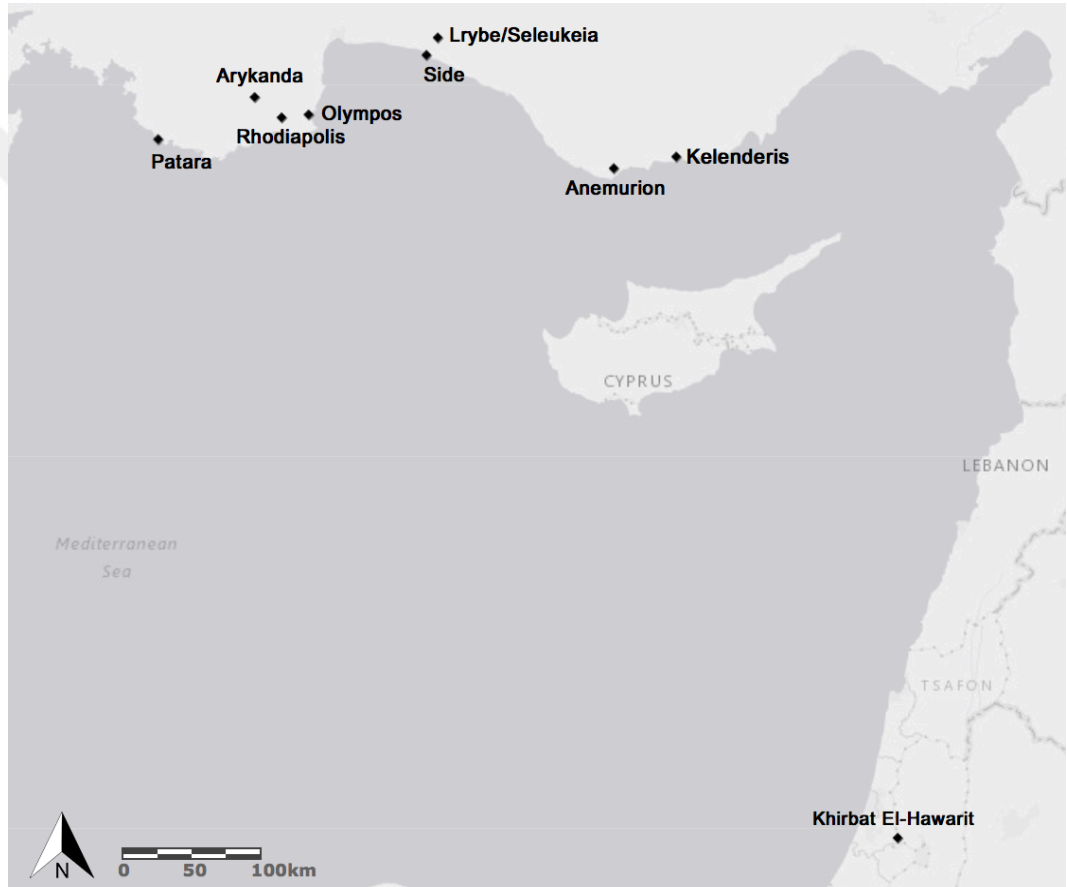

Harita 70: Arykanda Form 5'lere benzer örneklerin ele geçtiği merkezler (ArcGIS)

4.2.2.2.6. Form 6; Kenrick PT422-PT423

(Kt. Nr. 326)

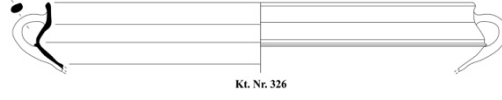

Form 6 yuvarlatılmış, dik ve yüksek ağızlı, keskin karınlı güveç formudur. Forma ait örneklerin gövdeleri oldukça ince cidarlıdır. Ağızdan gövde altına bağlanan, oval kesitli karşılıklı dikey kulpları bulunur. Arykanda'da sınırlı sayı ve çeşitlilikte olan formdan toplamda 1 parça ele geçmiştir (Kt. Nr. 326, Lev. 48, 87). Mevcut parçanın ağız çapı 25,6 cm'dir. Form 6'nın hamuru, Arykanda kaba seramikleri içerisinde belirlenen hamur gruplarından farklılık arz eder. Bu örneğin hamuru, pembe (5 YR 8/4) renginde, sert dokulu ve gözeneksizdir. Hamur içeriğinde yalnızca, az miktarda siyah renk taşıyıcı tespit edilmiştir.

Bu güveç formu morfoloji ve hamur özellikleri bakımından Suriye atölyelerinin Roma ve Geç Roma imparatorluk dönemi boyunca ürettiği güveç formlarına yakındır.¹²² Benzer örnekler Fırat bölgesinde Zeugma (Kenrick 2013: 48, PT 422-423; Kenrick 2009: 267, Fig. 18.2, PT313-314; Abadie-Reynal ve diğerleri 2007: 187, Fig. 16-17),¹²³ Suriye'de Dibsi Faraj (Vokaer 2010a: 607, Fig. 1. 3; Vokaer 2010b: 125, Fig. 2, 4)¹²⁴ ve Kuzey Irak'ta Ain Sinu'da (Oates ve Oates 1959: 227, Lev. 58, Nr. 77) tespit edilmiştir.

¹²² A. Vokaer Suriye'de Roma ve Geç Roma imparatorluk dönemlerinde, Suriye'de *Brittle Ware* üretimi yapan dört ana atölye tespit etmiştir. Form repertuarı ve arkeometrik analizler için bkz. Vokaer 2005: 697-710; Schneider ve diğerleri 2007: 715-730; Daskiewicz ve diğerleri 2007: 731-739; Vokaer 2010a: 605-627; Vokaer 2010b: 115-129. *Brittle Ware* için ayrıca bkz. Dyson 1968; Vokaer 2007: 701-714; Vokaer 2009: 121-136; Vokaer 2014: 37-52. Yukarı Fırat bölgesindeki örnekler için ayrıca bkz. Alp 2009: 201-216.

¹²³ P. M. Kenrick, Zeugma'da Group D başlığı altında incelediği formu 3. yüzyıl ikinci çeyreğine tarihlenmiştir. Ayrıca bkz. Kenrick 2013: 36-37. C. A. Reynal ise formun 4 ve 5. yüzyıllarda da kullanıldığını tespit etmiştir. Bkz. Abadie-Reynal ve diğerleri 2007: 186.

¹²⁴ A. Vokaer Suriye atölyelerindeki örnekleri 3 ve 4. yüzyıllara tarihlenmektedir. Bkz. Vokaer 2010a: 607; Vokaer 2010b: 125.

Arykanda'da 14 no.lu yangın depozitinde ele geçen 326 numaralı parça 5. yüzyıl ikinci çeyreğine (Evre 1B) tarihlendirilmiştir.



Harita 71: Arykanda Form 6'lara benzer örneklerin ele geçtiği merkezler (ArcGIS)

4.2.2.2.7. Form 7

(Kt. Nr. 327)

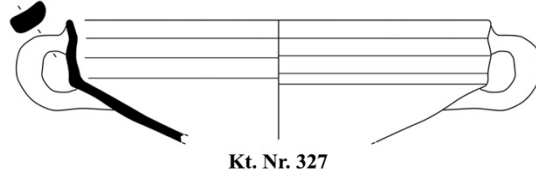

Form 7 hafif dışa eğik yüksek ağızlı, keskin karınlı güveç formudur. Formun ağız altından gövdeye bağlanan oval kesitli karşılıklı dikey kulpları bulunmaktadır. Bu güveç formundan Arykanda'da tek örnek belirlenmiş ve kataloğa alınmıştır (**Kt. Nr. 327, Lev. 48, 119**). Ağız çapı 16 cm olarak belirlenen formun hamuru Tip-3 (Pamphylia-Kıbrıs) özellikleri taşımaktadır. Literatürde benzeri tespit edilmeyen bu güveç formu Arykanda'da yangın sonrasında ait 60 numaralı depozitte ele geçmiş olup, 450-525/550 (Evre 2A) içerisine tarihlendirilmiştir.

4.2.2.2.8. Form 8; Perge Nr. 619-621; Marksteiner ve diğeri C49
(Kt. Nr. 328-329)

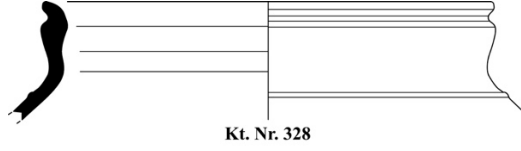

Form 8 dik ve yüksek ağızlı güveç formudur. Formun çift boğumlu dudağı karakteristiktir. Boyun gövde geçişinin hemen altında ince kabartma bir bant kabı çevreler. Arykanda'da toplamda 3 örnek ele geçmiş, 2 parça kataloğa dâhil edilmiştir (Kt. Nr. 328-329, Lev. 49). Mevcut örneklerin ağız çapları 15 ile 22 cm aralığındadır. 328 numaralı parça Tip-1 (Lykia Kaolinitik), 329 numaralı örnek ise Tip-3 (Pamphylia/Kıbrıs) hamur grubunda tanımlanmıştır.

Bu güveçlerin literatürde Perge'de¹²⁵ üretildiği bilinmektedir. Arykanda'da ele geçen 329 numaralı parçanın hamuru (Tip-3) bunun Perge üretimi olduğuna işaret etmektedir (Fırat 1999: Lev. 139, Nr. 619-621; Atik 1995: Abb. 24, Nr. 74-77) Söz konusu parçanın bölgedeki diğer paraleli Kyaneai'da (Mader 1998: 116, Abb. 37, Nr. 59; Yılmaz 2008: Lev. LXXV, Nr. 138-140) görülmektedir. Perge üretimi olan formun Lykia'da kaolinitik hamurlu yerel uyarlamaları ise Limyra'da (Mader 2003: 97-99, Lev. LXX, Nr. 4; Marksteiner ve diğeri 2007: 214, Lev. 6, Nr. 10; 265, Lev. 21, C49; Arque ve diğeri 2012: 149, Fig. 5, Nr. 14) tespit edilmiştir. 328 numaralı örneğin Tip-1 (Lykia Kaolinitik) hamur grubunda yer almış olması bunun formun yerel bir uyarlama olduğunu düşündürmektedir.

N. Atik ve N. Fırat Perge'de üretilen formu Roma İmparatorluk dönemine tarihlemişlerdir (Fırat 1999: Lev. 139, Nr. 619-621; Atik 1995: Abb. 24, Nr. 74-77). Bu verilerden hareketle Arykanda'daki Form 8'ler içinde buldukları depozitlerde kalıntı parça olarak Roma imparatorluk dönemine tarihlenmelidir.

¹²⁵ N. Atik ve N. Fırat bu tip güveçlerin Perge üretim olduğunu öne sürmüş ve bunları erken Roma imparatorluk dönemine tarihlemişlerdir. Bkz. Fırat 1999: 70; Atik 1995: 58-59.



Harita 72: Arykanda Form 8'lere benzer örneklerin ele geçtiği merkezler (ArcGIS)

4.2.2.2.9. Form 9; Yener-Marksteiner C51-C53; Waksman ve Lemaitre LYC 15, 17, 43, 80, 95; Fırıncı GII; Özdemir GÜII/IV; Şen Tip 1

(Kt. Nr. 330-342)

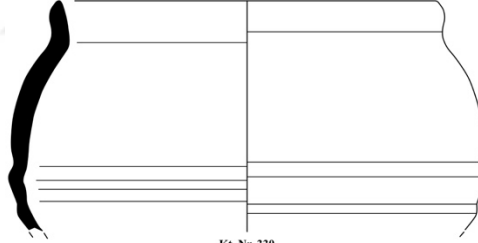

Kt. Nr. 330

Form 9 dike yakın yüksek ağızlı, küresel veya hafif keskin karınlı ve düz dipli güveç formudur. Dudak üzerinde yer alan derince yiv formun karakteristiğini yansıtır. Alt gövde üzerinde kaburga yivler bulunmaktadır. Forma ait örneklerde ağzın hemen altından karına bağlanan, oval kesitli dikey kulplar tespit edilmiştir. Arykanda'da en yaygın görülen derin gövdeli güveç formu olarak nitelendirilebilir. Forma ait toplamda 52 parça ele geçmiş olup, formun çeşitliliğini yansıtan ve sağlıklı profil veren 13 parça kataloğa alınmıştır (**Kt. Nr. 330-342, Lev. 49-51**). Mevcut parçaların ağız çapları 12,6 ile 22 cm aralığında belirlenmiştir. 330-334 numaralı parçalar Tip-1 (Lykia Kaolinitik), 335 numaralı örnek Tip-2 (Lykia Ferromagnezyen), 336-340 ve 342 numaralı örnekler Tip-3

(Pamphylia-Kıbrıs), 341-342 numaralı örnekler ise Tip-4 (Doğu Lykia) hamur grubunda yer almaktadır.

Arykanda Form 9 literatürde Lykia'nın yerel üretim pişirme repertuarında bulunmaktadır.¹²⁶ 330-333 numaralı parçaların hamurları Tip-1 (Lykia Kaolinitik) grubu özellikleri göstermektedir. Söz konusu örneklerin hem hamur hem de form bakımından yakın benzerleri Lykia'da Xanthos (Pellegrino 2007: 662, 668, Fig. 5, Nr. 39, 43), Letoon (Waksman ve Lemaitre 2010: 787, Fig. 3, LYC 43; Arque ve diğerleri 2012: 145, Fig. 3, Nr. 5, 7; 149, Fig. 5, Nr. 8; Lemaitre ve diğerleri 2013: 197, Fig. 6, LYC 17, 43), Limyra (Marksteiner ve diğerleri 2007: 211, Lev. 5, Nr. 5-10; 266, Lev. 21, C51-C53; Waksman ve Lemaitre 2010: 787, Fig. 3, LYC 80; Arque ve diğerleri 2012: 149, Fig. 5, Nr. 11; Lemaitre ve diğerleri 2013: 197, Fig. 6, LYC 80, 95), Patara (Şen 2017: 159-160; Özdemir 2009: 144-145, Lev. 19, Kt. Nr. 182-185), Kyaneai (Mader 1998: 104, 109, 116, Abb. 37, Nr. 68, 128; Yılmaz 2008: 163-164, Lev. LXXXVI, Nr. 142-144), Myra-St. Nicholas kilisesi (Çaylak-Türker 2009: 58, Çiz. 11), Perge (Fırat 1992: Lev. 57, Nr. 246) ve Rhodiapolis'te tespit edilmiştir (Fırıncı 2010: 83, Lev. 21, Kt. Nr. 88). Tip-2 grubunda bulunan 334 numaralı parçanın ferromagnezyen hamurlu yakın benzeri Xanthos (Waksman ve Lemaitre 2010: 786, Fig. 3, LYC 35; Lemaitre ve diğerleri 2013: Fig. 12, LYC 137; 203, Fig. 13, LYC 35) ve Anemurion'da (Williams 1989: Fig. 37, Nr. 410), Tip-3 (Pamphylia-Kıbrıs) grubunda bulunan 335-338 numaralı parçalar ise Diokaisareia'da (Kramer 2012: Lev. 26, Nr. 205-206) görülmektedir. Bu başlık altındaki Tip-4 hamurlu parçaların ise literatürde benzerleri gözlenmemiştir. S.Y. Waksman ve S. Lemaitre bölgesel pişirme amaçlı seramik repertuarında gösterdikleri formu İS 5 ve 7. yüzyıllar arasına tarihlemişlerdir (Waksman ve Lemaitre 2010: 783).

Arykanda'da yangın depozitlerinde ele geçen, 330-331, 336 ve 341 numaralı parçalar 425-450 arasında (Evre 1B) kullanım görmüştür. Yangın sonrası geç

¹²⁶ Lykia'nın yerel üretim pişirme amaçlı seramiklerine ait form ve hamur repertuarları için bkz. Waksman ve Lemaitre 2010: 781-790; Arque ve diğerleri 2012: 141-153; Lemaitre ve diğerleri 2013: 189-212. Peloschek ve diğerleri 2017: 247-248; Şen 2017.

depozitlerde ele geçen 332-335, 337-340 ve 342 numaralı parçalar ise 450-525/550 arasına (Evre 2A) tarihlendirilmektedir.

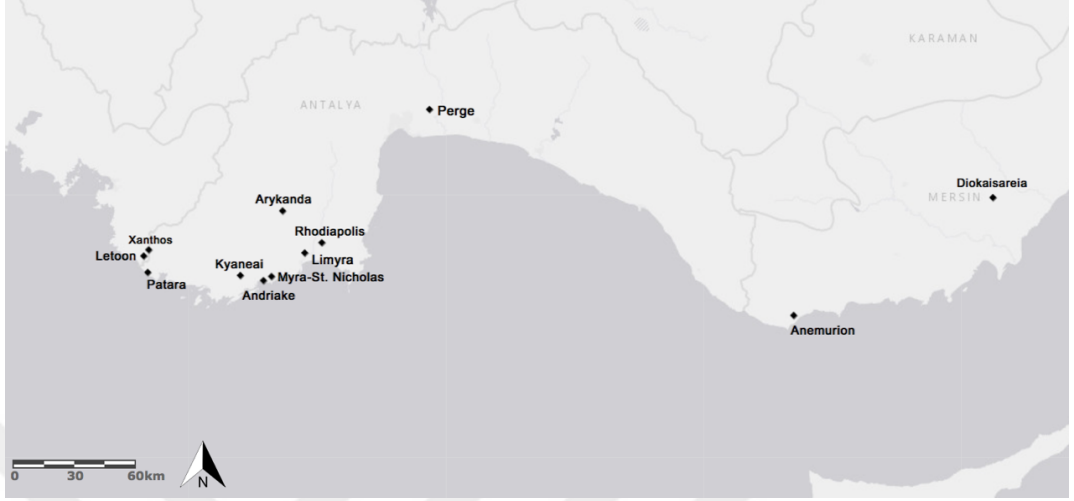

Harita 73: Arykanda Form 9'lara benzer örneklerin ele geçtiği merkezler (ArcGIS)

4.2.2.2.10. Form 10

(Kt. Nr. 343-347)

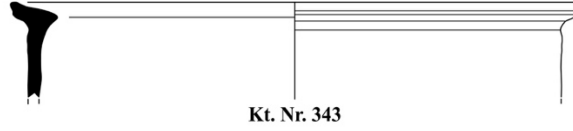

Form 10, dışa eğik, geniş ağızlı, ağız iç kısmı meyilli ve dik gövdeli güveç formudur. Forma ait örneklerin dudak dışında görülen yiv karakteristiktir. Arykanda'da forma ait toplamda 5 parça belirlenmiş ve kataloğa alınmıştır (**Kt. Nr. 343-347, Lev. 51**). Ağız çapları 11 ile 35 cm aralığında değişen parçaların tümü Tip-1 (Lykia Kaolinitik) hamur grubunda yer almaktadır.

Formun literatürde benzer örnekleri bölgede Letoon (Waksman ve Lemaitre 2010: 787, Fig. 4, LYC 19; Lemaitre ve diğerleri 2013: 197, Fig. 6, LYC 19), Patara (Özdemir 2009: 160, Kt. Nr. 249-250; Şen 2017: Lev. 55, Nr. 509-510, Lev. 56, Nr. 512), Limyra (Marksteiner ve diğerleri 2007: 211, Lev. 6, 1-5; Lev. 21, C56; Lemaitre ve diğerleri 2013: 197, Fig. 6, LYC 74; 199, Fig. 9, LYC 75; Arque ve diğerleri 2012: 149, Fig. 5, Nr. 12), Rhodiapolis (Fırıncı 2010: Lev. 20,

Nr. 82-83), Xanthos (Badie ve diğeri 2004: 183, Lev. 3, Nr. 12; Lemaitre ve diğeri 2013: 197, Fig. 6, LYC 136) ve Elaiussa Sebaste'de (Ferrazzoli 2003: 694, Lev. 18, Nr. 76) belirlenmiştir. Banu Yener-Marksteiner Limyra'nın batısındaki sondajlarda ele geçen benzer parçaları Geç Roma imparatorluk dönemine tarihlenmiştir (Marksteiner ve diğeri 2007: 265).

Forma ait örnekler içerisinde 346 numaralı parça Arykanda geç antik dönem mahallesinde yangın dönemine tarihli 23 no.lu depozitte ele geçmiş olup 425-450 (Evre 1B) arasına tarihlendirilmektedir. Bu güveçlerin diğeri örnekleri olan 343, 344, 345 ve 347 numaralı parçalar ise yangın sonrasında ait depozitlerde 450-525/550 (Evre 2A) arasına tarihlendirilmiştir.



Harita 74: Arykanda Form 10'lara benzer örneklerin ele geçtiği merkezler (ArcGIS)

4.2.2.2.11. Form 11

(Kt. Nr. 348)

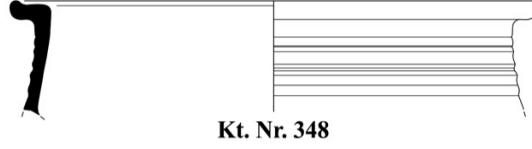

Form 11 dışa çekik ağızlı, ağız dış ucu çıkıntılı güveç formudur. Forma ait tek parça tespit edilmiş ve kataloğa dahil edilmiştir (Kt. Nr. 348, Lev. 52, 85). Ağız çapı 22,4 cm olarak ölçülmüş olan parçanın hamuru Tip-4 (Doğu Lykia) grubu özellikleri göstermektedir. Literatürde benzeri gözlenmeyen bu güveç formu, 13 numaralı yangın depozitinde ele geçmiş olup, 425-450 (Evre 1B) arasına tarihlendirilmiştir.

4.2.2.2.12. Form 12; Waksman ve Lemaitre LYC 19, 74-75, 136; Fırıncı TN II, 1; Çömezoğlu Tip 1/E-H; Özdemir GÜ IV; Yener-Marksteiner Tip 3; Şen Tip 2; Mader Nr. 46-47

(Kt. Nr. 349-363)

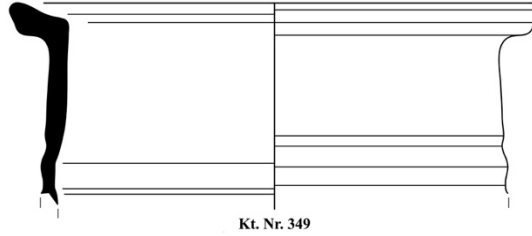

Form 12 dışa eğik geniş ağızlı, hafif içe eğik dik gövdeli, gövde yüzeyinde kaburgalar bulunan, yuvarlak dipli güveç formudur. Forma ait örneklerin genelinde dudak üzerinde derince bir yiv mevcuttur. Bu güveçlerin bazı örneklerinde dudak altından karına bağlanan, oluklu ve oval kesitli karşılıklı dikey kulpları olduğu gözlenmiştir. Arykanda'da en yoğun görülen güveç formudur. Toplamda 84 parça ele geçmiştir. Bu örnekler içerisinde formun çeşitliliğini ve gelişimini yansıtan 15 parça kataloğa dâhil edilmiştir (Kt. Nr. 349-363, Lev. 52-53). Mevcut parçaların ağız çapları 11 ile 24,6 cm aralığında ölçülmüştür. Bu güveç formuna mensup parçalar arasında iki farklı hamur tipi belirlenmiştir. Buna

göre 349-354, 356-360 ve 362-363 numaralı parçalar Tip-1 (Lykia Kaolinitik) hamur grubunda, 355 ve 361 numaralı parçalar ise Tip-4 (Doğu Lykia) hamur grubunda yer almaktadır.

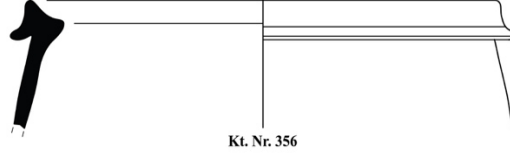

Ağız ile gövde yapılarındaki farklılık ve çeşitliliklerinden hareketle formun 12A-12B ve 12C olmak üzere üç alt tipi belirlenmiştir. Form 12A örnekleri dışa eğik, geniş ağızlı yivli dudaklı ve dik gövdeli yapılmıştır (Kt. Nr. 349-350). Form 12B parçalarında, bir önceki alt tipten farklı olarak, ağız iç kısmında içbükey eğim artmış ve dudak hafifçe üçgenleşmeye başlamıştır (Kt. Nr. 351-353). Form 12C tüm alt tipler içerisinde en yaygın görülen alt tipi teşkil etmektedir (Kt. Nr. 354-363). Form 12C'lerde, Form 12B'de görülen üçgenleşme artarak dolgun hale gelmiştir. Bu alt tipte, üçgen ağız yapısı çeşitlilik göstermektedir. En geç parçalarında üçgen ağız yapısının dolgunluğunu yitirdiği anlaşılmaktadır.

Literatürde Lykia bölgesinde kaolinitik hamurla üretildiği bilinen form Geç Roma-Erken Bizans imparatorluk dönemi boyunca, bölgenin doğusundan batısına yaygın olarak kullanılmış görünür.¹²⁷ Arykanda Form 12A örneklerinin literatürde benzerleri¹²⁸ bölgede Letoon (Waksman ve Lemaitre 2010: 787, Fig. 4, LYC 19, Lemaitre ve diğerleri 2013: 197, Fig. 6, LYC 19), Patara (Özdemir 2009: 160, Kt. Nr. 249-250; Şen 2017: Lev. 55, Nr. 509-510, Lev. 56, Nr. 512), Limyra (Marksteiner ve diğerleri 2007: 211, Lev. 6, 1-5; Lev. 21, C56; Lemaitre ve diğerleri 2013: 197, Fig. 6, LYC 74; 199, Fig. 9, LYC 75; Arque ve diğerleri 2012: 149, Fig. 5, Nr. 12), Rhodiapolis (Fırıncı 2010: Lev. 20, Nr. 82-83) ve Xanthos'ta (Badie ve diğerleri 2004: 183, Lev. 3, Nr. 12; Lemaitre ve diğerleri

¹²⁷ Kaolinitik hamurlu seramikler için bkz. Lemaitre ve diğerleri 2013:189-212; Arque ve diğerleri 2012: 141-153; Şen 2017; Waksman ve Lemaitre 2010: 781-790.

¹²⁸ Form 4A'nın ferromagnezyen hamurlu benzerleri Xanthos'ta görülmektedir. Bkz. Lemaitre ve diğerleri 2013: 202, Fig. 12, LYC 125.

2013: 197, Fig. 6, LYC 136), bölge dışında ise Elaiussa Sebaste'de (Ferrazzoli 2003: 694, Lev. 18, Nr. 76) belirlenmiştir.

Arykanda Form 12B örneklerinin paralelleri Xanthos (Pellegrino 2002: 254, Fig. 11.6; Pellegrino 2004: 133, Fig. 15, Nr. 19; Pellegrino 2007: 668, Fig. 5, Nr. 41), Limyra (Marksteiner ve diğerleri 2007: Lev. 5, Nr. 14-15; Lev. 21, C58), Patara (Şen 2017: Lev. 56, Nr. 513-516, Lev. 57, Nr. 520, 522) Kyaneai (Yılmaz 2008: Lev. 75, Nr. 134) ve Salamis'te (Diederichs 1980: Fig. 165, 170) en yaygın alt tip olan Form 12C örneklerinin paralel örnekleri ise Kyaneai (Mader 1998: 115, Abb. 36, Nr. 46), Limyra (Marksteiner ve diğerleri 2007: Lev. 21, C60; Marksteiner ve Yener-Marksteiner 2009: 231, 239, Lev. 5, Nr. 35), Andriake (Marksteiner ve diğerleri 2007: 230, Lev. 13, 1, 8; Lemaitre ve diğerleri 2013: 200, Fig. 10, A1.122), Xanthos (Pellegrino 2004: 125, Fig. 2, Nr. 10; Pellegrino 2007: 666, Fig. 3, Nr. 27), Patara (Şen 2017: Lev. 57, Nr. 519) ve Rhodiapolis'te (Fırıncı 2010: Lev. 23, Nr. 97-98; Çömezoğlu 2014: 671, Fig. 2, Tip 1, e-h) görülmektedir.

E. Pellegrino, Xanthos'ta bulunan benzer parçaları 6. yüzyıla tarihlemiştir (Pellegrino 2007: 666, Fig. 3, Nr. 27). B. Yener-Marksteiner Limyra'da belirlediği benzer bir formu 6. yüzyıl ikinci yarısına tarihlemiştir (Marksteiner ve diğerleri 2007: Lev. 21, C60; Marksteiner ve Yener-Marksteiner 2009: 231, 239, Lev. 5, Nr. 35). Arykanda'da yangın depozitlerinde bulunan 349, 351-352, 354-362 numaralı parçalar 425-450 aralığına (Evre 1B), 344-346, 348, 350, 353 ile 362-363 numaralı parçalar ise yangın sonrasında 450-525/550 (Evre 2A) arasına tarihlendirilmektedir. Mevcut alt tipler arasında Form 12A ve Form 12B 450-460 civarında kullanımdan çıkmış görünür. Mevcut depozit verilerinden hareketle Form 12C'lerin 450-525/550 (Evre 2A) arasında kullanıldığını söylemek mümkündür.



Harita 75: Arykanda Form 12'lere benzer örneklerin ele geçtiği merkezler (ArcGIS)

4.2.2.2.13. *Form 13; Fırıncı Nr. 117, 119; Özdemir Nr. 184-185*
(*Kt. Nr. 364-365*)

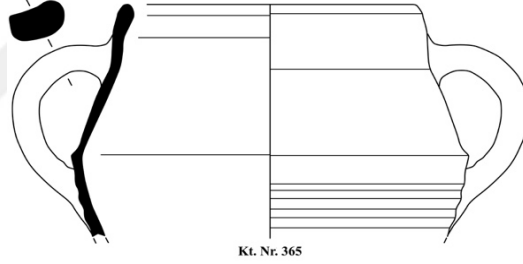

Form 13 hafif içe eğimli ve yuvarlak ağızlı, keskin karınlı, yuvarlak veya hafif düzleştirilmiş yuvarlak dipli güveç formudur. Karın altı kaburgalı olan formun, ağız altından alt gövdeye bağlanan oval kesitli karşılıklı dikey kulpları vardır. Arykanda'da nadir görülen güveç formlarındandır. Tespit edilen 2 örnekte kataloga alınmıştır (**Kt. Nr. 364-365, Lev. 54**). Mevcut parçaların ağız çapları 8,6 ile 10 cm aralığında ölçülmüştür. 364 numaralı parça Tip-1 (Lykia Kaolinitik), 365 numaralı parça ise Tip-4 (Doğu Lykia) hamur grubu özellikleri taşımaktadır. Literatürde benzer örnekleri Lykia bölgesinde Rhodiapolis (Fırıncı 2010: Lev. 28, Nr. 117, 119), Patara (Korkut ve Grosche 2007: 145, Nr. 238) ve Sagalassos'ta (Deegest ve Waelkens 1993: Fig. 106, Nr. 4) tespit edilmiştir. Ele geçen her iki parça da yangın sonrasında ait depozitlerde ele geçmiştir. Mevcut veriler ışığında Form 13'leri 450-525/550 arasına (Evre 2A) tarihlendirmek mümkündür.



Harita 76: Arykanda Form 13'lere benzer örneklerin ele geçtiği merkezler (ArcGIS)

4.2.2.3. Tencereler

Pişirme amaçlı seramikler arasında geniş küresel gövdeli tencereler üçüncü alt tipi oluşturmaktadır. Tencereler Arykanda'da en yaygın karşılaşılan pişirme kaplarıdır. Bu başlık altında toplamda 14 farklı tencere formu belirlenmiştir. Mevcut formların oransal yoğunlukları ve sayısal dağılımları şu şekilde belirlenmiştir;

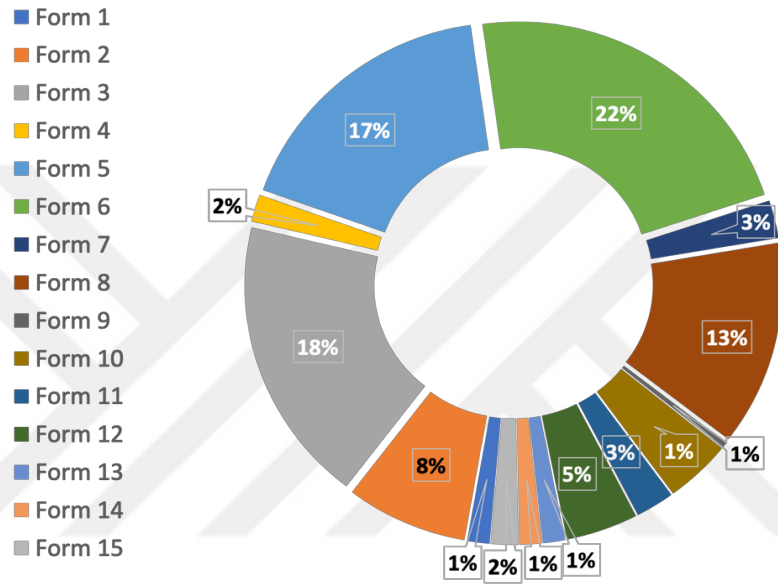

Grafik 37: Tencere formlarının oransal yoğunlukları

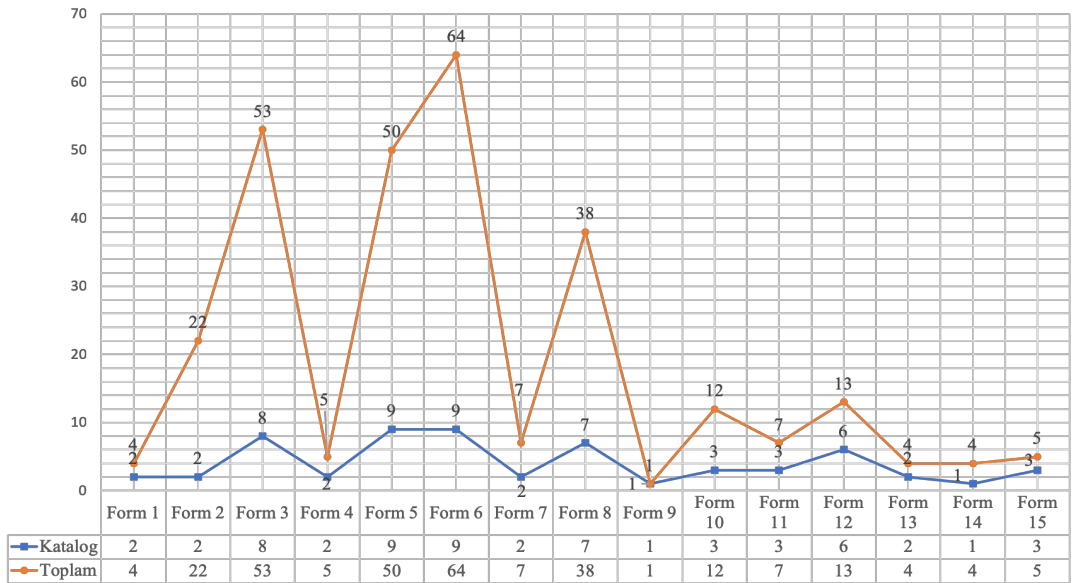

Grafik 38: Tencere formlarının sayısal dağılımları

4.2.2.3.1. Form 1; Marksteiner ve diğerleri Lev. 5, Nr. 11; Catling P180
(Kt. Nr. 366-367)

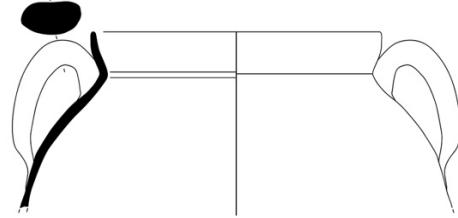

Kt. Nr. 366

Form 1 yuvarlak dudaklı, yüksek ağızlı, küresel gövdeli, ağız gövde geçişinden gövdenin üst yarısına bağlanan karşılıklı yerleştirilmiş oval kesitli iki dikey kulpları bulunan tencere formudur. Bu tencerelerin yüksek ağız hafif dışbükey profil göstermektedir. Arykanda'da toplamda 4 adet Form 1 örneği belirlenmiş ve 2 parça kataloğa alınmıştır (**Kt. Nr. 366-367, Lev. 54**). Mevcut örneklerin ağız çapları 12,6 ile 13 cm aralığındadır. Ele geçen tüm Form 1 parçalarının Tip-3 (Pamphylia-Kıbrıs) hamur grubunda olduğu anlaşılmıştır.

Arykanda Form 1'lerin literatürde yakın benzerleri Limyra (Marksteiner ve diğerleri 2007: Lev. 5, Nr. 11), Kyaneai (Mader 1998: 115, Abb. 36, Nr. 56), Xanthos (Badie ve diğerleri 2004, 184, Lev. 4, Nr. 17), Dhiorios (Catling 1972: 24, Fig. 16, P180), Paphos (Hayes 2003: 504-505, Fig. 31, Nr. 334-335; 512, Fig. 35, Nr. 408), Maroni Petrera (Manning 2002: 51, Fig. 6.5, Nr. 80) ve Ayia Philon'da (Taylor 1981: 224, Fig. 45, Nr. 374) belirlenmiştir.¹²⁹ S. W. Manning Kıbrıs'taki Maroni Petrera'da bulunan benzer örnekleri Geç Roma imparatorluk dönemine tarihlemiştir (Manning 2002: 41). Arykanda'da tüm örnekleri yangın depozitlerinde ele geçen bu tencereler 5. yüzyıl ilk yarısına tarihlendirilmiştir.

¹²⁹ Formun Doğu Ege yerleşimlerinde de çağdaşları mevcuttur. Samos için bkz. Isler 1969: 217, Abb. 33. Khios için bkz. Boardman 1989: 104, Fig. 35, Nr. 221. Sardis için bkz. Rautman 1995b: 62, Fig. 16, 2. 72.



Harita 77: Arykanda Form 1'lere benzer örneklerin ele geçtiği merkezler (ArcGIS)

4.2.2.3.2. Form 2; Fırıncı TN I/19-22; Waksman ve Lemaitre LYC 13; Şen Tip 17; Catling P417, P445; Hayes C11

(Kt. Nr. 368-369)

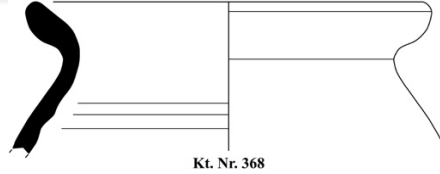

Form 2 dışa eğik yüksek ağızlı, küresel gövdeli tencer formudur. Forma ait örneklerin oval kesitli, dikey kulpları bulunur. Arykanda'da bu tencer formuna ait 22 parça belirlenmiş, 2'si kataloğa alınmıştır (Kt. Nr. 368-369, Lev. 54). Mevcut örneklerin ağız çapları 13 ile 15 cm aralığında ölçülmüştür. Bu tencerelerin tüm örnekleri Tip-1 (Lykia Kaolinitik) hamur grubu içerisinde yer almaktadır.

Arykanda Form 2'lerin literatürde benzerleri Lykia'da Rhodiapolis (Fırıncı 2010: 61, Kt. Nr. 19-22), Limyra (Lemaitre 2007: 211, Lev. 5, Nr. 3-4; Arque ve diğerleri 2012: 149, Fig. 5. 12), Xanthos (Pellegrino 2004: 125, Fig. 2, Nr. 9; Pellegrino 2007: 666, Fig. 3, Nr. 25; Waksman ve Lemaitre 2010: 786, Fig. 3,

LYC 13)¹³⁰ ve Patara’da görülmektedir (Şen 2017: 176, Lev. 66, Nr. 584). Bölge dışındaki benzer örnekler Maroni Petrera (Manning 2002: 51, Fig. 6.5. Nr. 79, Nr. 94), Dhiorios (Catling 1972: 59, Fig. 34, P445), Kourion’da (Hayes 2007: 460, Fig. 14. 3, C11), Diokaisareia (Kramer 2012: Lev. 26, Kt. Nr. 199-200), Jalame (Johnson 1988: 199, Fig. 7-42. Nr. 623) ve Capernaum’da (Magness 2012: Fig. 1, Nr. 16) belirlenmiştir. H. Catling Kıbrıs’taki benzer parçaların 7. yüzyıla kadar uzun süre kullanıldığını not etmiştir (Catling 1972: 58-59).¹³¹ Arykanda’da 26 no.lu yangın depozitinde ele geçen 368 numaralı parça 425-450 içerisinde (Evre 1B), yangın sonrasında ait 56 no.lu depozitte ele geçen 369 numaralı parça ise 450-525/550 arasında (Evre 2A) tarihlendirilmiştir.



Harita 78: Arykanda Form 2'lere benzer örneklerin ele geçtiği merkezler (ArcGIS)

¹³⁰ Xanthos örnekleri ferromagnezyen hamurludur. Bkz. Waksman ve Lemaitre 2010: 782.

¹³¹ Maroni Petrera'daki parçaların tarihlendirmeleri için ayrıca bkz. Manning 2002: 51.

4.2.2.3.3. Form 3; Williams Nr. 398-400; Yener-Marksteiner C61-C78-80; Şen Tip 4
(Kt. Nr. 370-377)

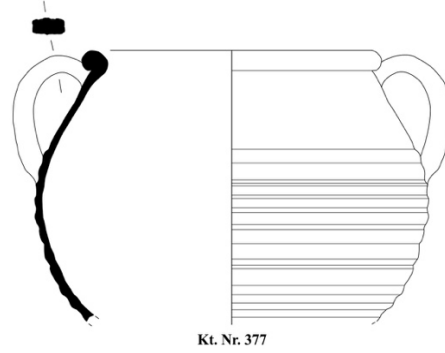

Form 3 dışa çekik geniş ağızlı, küresel gövdeli, şerit kesitli karşılıklı iki dikey kulbu bulunan tencere formudur. 377 numaralı örnekte olduğu gibi gövde dış yüzeyinde kaburgalar bulunmaktadır. Arykanda'da yaygın görülen tencere formlarından biridir. Arykanda'da 53 örnek belirlenmiş, formun çeşitliliğini ve gelişimini yansıtan 8 parça kataloğa dâhil edilmiştir (Kt. Nr. 370-377, Lev. 54-55). Mevcut örneklerin ağız çapları 10,8 ile 19,4 cm aralığında değişir. Ağız yapılarındaki çeşitlilikten hareketle, Form 3A, Form 3B ve Form 3C olmak üzere üç alt tip belirlenmiştir. Buna göre, Form 3A örnekleri, dışa çekik ağızlı yapılmıştır (Kt. Nr. 370-373). Form 3B örneklerinde ağız bir alt tipe oranla dışa kıvrımlı tutulmuştur (Kt. Nr. 374-375). Form 3C'ler ise diğer iki alt tipten farklı olarak topuz biçimli ağızlıdır (Kt. Nr. 376-377). Ele geçen tüm alt tiplerin, Tip-1 (Lykia Kaolinitik) hamur grubunda belirlenmiş olması, formun varyantlarıyla beraber, aynı atölye tarafından üretilmiş olduğunu düşündürmektedir.

C. Williams dışa çekik ağızlı ve küresel gövdeli tencere formlarını Anemurion'un Erken Bizans imparatorluk dönemi tabakalarında tespit etmiş ve bunları Kıbrıs kökenli pişirme kapları olarak nitelmiştir (Williams 1989: 68-69). Ancak Arykanda Form 3'lerin yerel ferromagnezyen ile kaolinitik hamurlu ve de morfolojik bakımdan yakın benzerlerinin Lykia'da Limyra (Marksteiner ve diğerleri 2007: 268-270, Lev. 21-22, C61, C78-C80), Patara (Şen 2017: 163-164, Lev. 61, Nr. 553-555) ve Kyaneai (Yılmaz 2008: Lev. 77, Nr. 150)'da tespiti, Kıbrıs kökenli formun Lykia'da yerel bir atölye tarafından üretildiği hipotezini destekler nitelikte veriler sunar. Bölge dışındaki örnekler Kilikya'da Kelenderis

(Tekocak 2010b: 836, Fig. 3, Nr. 19-27), Diokaisareia (Kramer 2012: Lev. 32, Nr. 272-273), Elaiussa Sebaste (Ferrazzoli 2003: 695, Lev. 19, Nr. 91-92) ve Anemurion'da (Williams 1989: Fig. 36, Nr. 398-400), Kıbrıs'ta ise Dhiorios (Catling 1972: 59, Fig. 34, P493) ve Paphos'ta (Hayes 2003: 512, Fig. 35, Nr. 379) belirlenmiştir. C. Williams Anemurion'da belirlediği benzer tencereleri 6 ve 7. yüzyıl aralığına tarihlemiştir (Williams 1989: 68). Arykanda'da Form 3'e ait tüm örnekler yangın depozitlerinde ele geçmiştir. Yangın sonrasındaki geç depozitlerde ele geçmemiş olmasından hareketle, formun 5. yüzyıl ilk yarısında kullanıldığı (Evre 1B) ve yangın sonrasında 450 civarında kullanım dışı kaldığı düşünülmektedir.



Harita 79: Arykanda Form 3'lere benzer örneklerin ele geçtiği merkezler (ArcGIS)

4.2.2.3.4. *Form 4; Williams Nr. 423; Şen Tip 8; Fırıncı TN.I.3; Meiron Cistern Tip 4; Jalame Form 8; Kefar Hananya C4A2*

(*Kt. Nr. 378-379*)

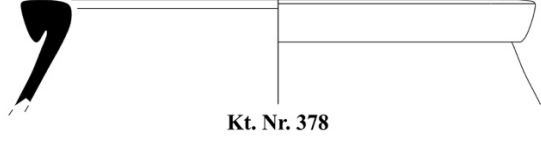

Form 4 dışa çekik geniş ağızlı ve küresel gövdeli gövdeli tencere formudur. Bu tencerelerin dışa çekik geniş ağız uç kısmında kalınlaştırılarak hafifçe aşağı çekilmiştir. Arykanda'da forma ait 5 parça belirlenmiş ve 2'si kataloga alınmıştır (**Kt. Nr. 378-379, Lev. 55**). Ağız çapları 13 ile 16 cm aralığında ölçülen formun hamurları Tip-1 (Lykia Kaolinitik) grubu özellikleri taşımaktadır.

Bu tencerelerin Geç Roma imparatorluk dönemi boyunca Levant bölgesinde Yukarı ve Aşağı Galilee bölgesinde üretilmiş olan Meiron Cistern Tip 4 (Meyers ve diğerleri 1981: 99), Kefar Hananya C4A2 (Adan-Bayewitz 1993: 160-163, Lev. C4A2, Nr. 2) ve Jalame Form 8 (Johnson 1988: 192, Fig. 7, Nr. 567-568) ile morfolojik bakımdan yakın benzerlikler taşıması, formun Levant kökenli olduğunu düşündürür.¹³² Lykia'da Patara (Şen 2017: Lev. 62, Nr. 562) ve Rhodiapolis'te (Fırıncı 2010: Lev. 12-13, Nr. 51-52), Pamphylia'da Perge'de (Fırat 1999: Lev. 145, Nr. 659) ve Kilikya'da Anemurion (Williams 1989: Fig. 39, Nr. 423)¹³³ buluntuları, formun yerel benzerlerini teşkil eder.

¹³² Galilee bölgesindeki yerel üretim pişirme kapları için ayrıca bkz. Adan-Bayewitz 1993; Loffreda 1970: 53-105; Loffreda 1972; Loffreda 1975; 193-198; Loffreda 1978: 241-246; Loffreda 1979; 215-220; Loffreda 1982: 409-426; Loffreda 1983: 347-372; Loffreda 1984: 357-370. Suriye atölyelerinde üretilen benzer ağız ve gövde yapısına sahip tencere formu için bkz. Vokaer 2011: 232, Fig. 48; Reynolds ve Waksman 2007: 72, Fig. 26-28.

¹³³ C. Williams formun 'white kitchen ware' başlığı altında tanımlamıştır. Bkz. Williams 1989: 71-72.

N. Fırat, Perge'deki benzer örneklerin 4. yüzyıldan itibaren görüldüğünü aktarmıştır (Fırat 1999: 72). Arykanda'da ise Form 4'e ait tüm örnekler yangın sonrası tarihlendirilen depozitler içerisinde ele geçmiş olup, 450-525/550 (Evre 2A) arasına tarihlendirilmişlerdir.



Harita 80: Arykanda Form 4'lere benzer örneklerin ele geçtiği merkezler (ArcGIS)

4.2.2.3.5. Form 5; Yener-Marksteiner C68; Waksman ve Lemaitre LYC 9; Şen Tip 16B-19; Fırıncı TN.I.5; Johnson Nr. 849; Kenrick PT458

(Kt. Nr. 380-388)

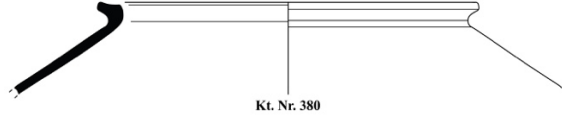

Form 5 dışa çekik geniş ağızlı ve küresel gövdeli tencere formudur. Formun ağız altından karına bağlanan, oval kesitli ve kimi örneklerde üç oluklu dikey kulpları mevcuttur. Arykanda'da toplamda 50 parça belirlenmiş ve formun çeşitliliği ve gelişimini yansıtan 9 parça kataloğa alınmıştır (Kt. Nr. 380-388, Lev. 56). Mevcut örneklerin ağız çapları 10,6 ile 20,2 cm aralığında değişir. Forma ait örnekler içerisinde 380-381 ve 386 numaralı parçalar Tip-4 (Doğu Lykia), 382-385, 387 ve 388 numaralı parçalar ise Tip-1 (Lykia Kaolinitik) hamur grubu içerisinde tanımlanmıştır.

Ağız yapılarındaki çeşitlilik ve formun gelişimi dikkate alınarak, 5A, 5B ve 5C olmak üzere üç alt tip belirlenmiştir. Buna göre Form 5A örnekleri ağız üstü içbükey kavisli ve dışa çekik ağızlıdır (Kt. Nr. 380-381). Form 5B'lerde ağız aşağı doğru hafifçe sarkmış ve ağızda görülen içbükey eğim ortadan kalkmıştır (Kt. Nr. 382-385). Form 5C örneklerinde ağız uç kısmı iyice aşağı çekilmiş ve uç kısmı sivrilmiştir. Ayrıca kulplar, bu alt tipe ait örneklerde oval kesitli ve üç olukludur (Kt. Nr. 386-387). Kt. Nr. 388 dışa açılan yatay ağızlı ve ince cidârlı yapısıyla Form 5'in tüm alt tiplerinden farklılık göstermektedir. Bu sebeple mevcut parça varyant olarak değerlendirilmiştir.

Form 5A'ların literatürde 6. yüzyıla tarihlendirilen benzerleri Patara'da (Şen 2017: 175-176, Lev. 65, Nr. 581-583)¹³⁴ ve Levant bölgesinde ise Caesarea Maritima'da (Johnson 2008b: 73, 169, Nr. 849) tespit edilmiştir.¹³⁵ Form 5B'lerin

¹³⁴ D. Şen Tip 16B olarak grupladığı tencerelerin hem dikey hem de yatay kulplu örneklerini tespit etmiştir. Bkz. Şen 2017: 175.

¹³⁵ B. L. Johnson Caesarea Maritima örneğini, Suriye-Filistin üretimi tencere formları arasında incelemiştir. Bkz. Johnson 2008b: 72.

5 ile 7. yüzyıla arasına tarihlendirilen yakın benzerleri Likya'da Limyra (Waksman ve Lemaitre 2010: 787, Fig. 4, LYC 9; Lemaitre 2007: Lev. 13, Nr. 7; Yener-Marksteiner 2007: Lev. 22, C68), Rhodiapolis (Fırıncı 2010: Lev. 14, Nr. 59; Çömezoğlu 2014: 671, Fig. 2.I) ve Patara'da (Şen 2017: Lev. 66, Nr. 586-588)¹³⁶ belirlenmiştir. Bölge dışındaki örnekler ise Tarsus (Jones 1950: 209F) ve Zeugma'da (Kenrick 2013: 37, Lev. 29, PT458) görülür. Son olarak Form 5C'lerin benzerleri ise Diokaisareia'da (Kramer 2012: 27, Lev. 35, Nr. 297) tespit edilmiştir. Mevcut depozit verileri formun 425 ile 525/550 arasında (Evre 1B ve Evre 2A) kullanım gördüğünü ortaya koymuştur.



Harita 81: Arykanda Form 5'lere benzer örneklerin ele geçtiği merkezler (ArcGIS)

¹³⁶ D. Şen Patara'daki benzer parçaları Tip 19 başlığı altında incelemiştir. Bkz. Şen 2017: 178.

4.2.2.3.6. Form 6; Catling P92; Williams Nr. 388; Yener-Marksteiner C64-C66; Johnson Nr. 580; Waksman ve Lemaitre LYC 82; Lemaitre ve diğçerleri LYC 49; Çömezoğlu Tip 2A; Şen Tip 3

(Kt. Nr. 389-397)

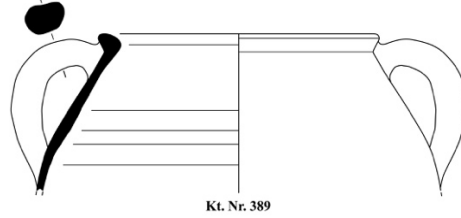

Form 6 dışı çekik üçgen yapıda ağızlı, küresel gövdeli, dudak altından gövdeye bağlanan, karşılıklı yerleştirilmiş oval kesitli dikey kulplu tencere formudur. Form 6'lar Arykanda'da en yoğun görülen tencere formlarından bir diğçeridir. Toplamda 64 parça içerisinde, formun çeşitliliğini yansıtan 9 parça kataloğı alınmıştır (**Kt. Nr. 389-397, Lev. 57-58**). Mevcut parçaların ağız çapları 9,8 ile 18,4 cm aralığında ölçülmüştür. Form 6 içerisinde üç farklı hamur tipi belirlenmiştir. En yoğun hamur grubunu Tip-1 (Lykia Kaolinitik) hamurlu parçalar temsil etmektedir. Katalogdaki örnekler içerisinde 389 numaralı parça Tip-4 (Doğı Lykia), 389 numaralı parça Tip-2 (Lykia Ferromagnezyen), 390-396 numaralı örnekler ise Tip-1 (Lykia Kaolinitik) hamur grubu içerisinde yer almaktadır. Ağız yapılarındaki farklılıklardan hareketle Form 6A ve 6B olmak üzere iki alt tipi belirlenmiştir. Buna göre Form 6'ların ağızları dışı çekik, gövdeleri de küreseldir (Kt. Nr. 389-393). Form 6B'lerde ise ağız yuvarlaktır ve küresel gövde şişkinliğini kaybetmiştir (Kt. Nr. 394-396). Bu grup içerisinde yer alan 397 numaralı parça ise formun ince cidârlı bir varyantı olmalıdır.

Arykanda'da Form 6 başlığı altında yer alan bu tencereler bölgenin Kaolinitik hamurlu yerel Lykia üretimi pişirme amaçlı seramik repertuarında 4. yüzyıl sonlarından itibaren yaygın olarak yer almaktadır.¹³⁷ Arykanda Form 6A ve Form 6B örneklerinin bölgede hem hamur hem de morfolojik bakımdan yerel üretim yakın benzerleri Xanthos (Waksman ve Lemaitre 2010: 787, Fig. 4, LYC 82),

¹³⁷ Lykia'daki yerel hamurlu pişirme kapları için bkz. Waksman ve Lemaitre 2010: 781-790; Lemaitre ve diğçerleri 2013: 189-212.

Patara (Şen 2017: Lev. 58-61, Nr. 524-551)¹³⁸, Limyra (Vroom 2004: 298, Fig. 4; Yener-Marksteiner 2007: 268, Lev. 21-22, C64-C66; Lemaitre 2007: Lev. 13, 2-4; Marksteiner ve Yener-Marksteiner 2009: 239, Lev. 3-4, Nr. 24-29; Lemaitre ve diğerleri 2013: 198, Fig. 7, LYC 49, S036-459-1), Rhodiapolis (Fırıncı 2010: Lev. 7, Nr. 26-29; Lev. 8, Nr. 30-35; Lev. 9, Nr. 36-39; Lev. 10, Nr. 40-43, Lev. 11, Nr. 44-47; Çömezoğlu 2014: 671, Fig.2.A), Andriake (Lemaitre ve diğerleri 2013: 200, Fig. 10, AI.122), Kyaneai (Mader 1998: Abb. 44, Nr. 124), Isthla-İnişdibi (Marksteiner ve diğerleri 2009: 90, Abb 5, 9) ve Olympos'ta (Olçay-Uçkan ve diğerleri 2010: 93, Çiz. 7f-h; Olçay-Uçkan ve diğerleri 2011: 93, Çiz. 4h) belirlenmiştir.

Yerel hamurlu formun Lykia dışında da ele geçmesi, bunların aynı zamanda ihraç ürünü olduğunu ortaya koymaktadır. Arykanda Form 6A ve 6B'lerin bölge dışındaki örnekleri Pamphylia'da Perge (Atık 1995: Fig. 84, Nr. 451; Fırat 1999: Lev. 144, Nr. 656-657; Lev. 146, Nr. 663; Lev. 147, Nr. 669-671; Lev. 148, Nr. 673) ve Side'de (Alanyalı 2011: 104, Res. 4. 7-8; Alanyalı 2013: 131, Çiz.7, K1/12/03), Kilikya'da Anemurion (Williams 1989: Fig. 35, Nr. 388), Kelenderis (Tekocak 2010b: 836, Fig. 3, Nr. 29-30) ve Diokaisareia'da (Kramer 2012: Lev. 32, Nr. 264), Kıbrıs'ta Paphos (Hayes 2003: 511, Fig. 35, Nr. 376), Kourion (Hayes 2007: Fig. 14.7, G4), Dhiorios (Catling 1972: 11, Fig. 7, P92)¹³⁹ ve Salamis'de (Diederichs 1980: 100, Lev. 24, Nr. 302), Levant sahilinde Caesarea Maritima'da (Johnson 2008b: 155, Nr. 580), Mısır'da ise Epiphanius Manastırı'nda (Winlock ve Crum 1926: 92, Fig. 47) tespit edilmiştir.

¹³⁸ D. Şen formun kaolinitik hamurlu örneklerini, bölgede Erken Bizans dönemi boyunca görülen en yaygın pişirme kabı olarak nitelemiştir. Araştırmacı, Patara örneklerinin 4. yüzyıl sonundan 7. yüzyıla kadar uzun süre kullanıldığını ifade etmektedir. Bkz. Şen 2017: 162-163.

¹³⁹ Formun Dhiorios'taki benzerlerinde kulplar, dudaktan gövdeye bağlanmaktadır. Kulp yapısındaki farklılık formun Kıbrıs'ta da üretilmiş olabileceğini düşündürmektedir. Bkz. Catling 1972: 11.

Bu tencerelerin hem yangın depozitlerinde hem de yangın sonrası depozitleri içerisinde yoğun olarak ele geçmesi formun küçük değişikliklerle uzun süre kullanıldığına işaret eder. Mahalledeki depozit verilerinden hareketle Form 6A'ların 5. yüzyıl ilk yarısında (Evre 1B), Form 6B'lerin ise yangın sonrasında 450-525/550 arasında kullanıldığı söylenebilir.



Harita 82: Arykanda Form 6'lara benzer örneklerin ele geçtiği merkezler (ArcGIS)

4.2.2.3.7. Form 7; Catling P96, P184-185; Kourion K1-K3; Rautman Nr. 198-200; Reynolds 4.1; Şen Nr. 714; Caesarea Tip 3

(Kt. Nr. 398-399)

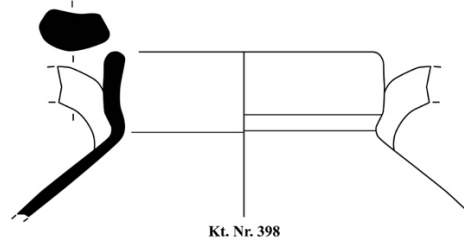

Form 7 yuvarlak dudaklı, hafif dışbükey yüksek ağızlı, küresel gövdeli, gövde geçişinden gövdeye bağlanan oval kesitli kulpları bulunan tencere formudur. Arykana’da toplamda 7 parça belirlenmiş ve bunlardan 2 parça kataloğa dahil edilmiştir (Kt. Nr. 398-399, Lev. 57). Mevcut örneklerin ağız çapları 7 ile 15 cm arasındadır. Ele geçen tüm parçalar Tip-3 (Pamphylia-Kıbrıs) hamur grubu özellikleri taşımaktadır.

Arykanda Form 7’ler literatürde *Kıbrıs Tipi* tencereler olarak yer alır (Williams 1989: 99). Son yıllarda gerçekleştirilen araştırmalar ise benzer bir formun Berytus atölyelerince de üretildiğini ortaya koymuştur (Reynolds ve Waksman 2007: 74, Fig. 37-45; Vokaer 2011: 232, Fig. 52-54). Kıbrıs ve Güney Anadolu yerleşimlerinde de tespit edilen form, Doğu Akdeniz’de Geç Roma imparatorluk dönemi boyunca yaygın olarak farklı atölyelerce üretilmiş görünmektedir.

Arykanda parçalarının Doğu Akdeniz yerleşimlerindeki yakın benzerleri Rhodiapolis (Çömezöglü 2011: 43, Şek. 13C), Limyra (Vroom 2005: 279, Fig. 8, Nr. 17-18; Marksteiner ve diğerleri 2007: 223, Lev. 7, Nr. 15-18), Patara (Şen 2017: Lev. 84, Nr. 714), Letoon ve Xanthos (Lemaitre 2007: 130, Fig. 12. 3), Olympos (Öztaşkın 2009: 300, Lev. 5, Nr. 6), Perge (Fırat 1999: Lev. 142-143, Nr. 645-651), Anemurion (Williams 1989: Fig. 37, Nr. 406-408; Williams 1977: 179, Fig. 2, Nr. 12), Elaiussa Sebaste (Ferrazzoli ve Ricci 2007: 682, Fig. 8, Nr. 22; Ferrazzoli 2003: 700, Lev. 24, Nr. 150), Kelenderis (Tekocak 2006: Lev. 35, Nr. 208; Tekocak 2010b: 830, 836, Fig. 3, Nr. 32-33), Kourion (Hayes 2007: 450, Fig. 14. 11, K1-K3), Salamis (Diederichs 1980: 91, Lev. 15, Nr. 165), Kornos

Mağarası (Catling ve Dikigoropoulos 1970: 54, Fig. 7, Nr. 7-8), Dhiorios (Catling 1972: 45-46, Fig. 7, P96, Fig. 27, P184-P185), Kalavastos-Kopetra (Rautman ve diğerleri 1993: 236, Fig. 2, Nr. 11; Rautman 2003: 202-203, Fig. 15.6, Nr. 198-200), Berytus (Reynolds ve Waksman 2007: 74, Fig. 37-45), Caesarea Maritima'da (Adan-Bayewitz 1986: 127, Fig. 4, Nr. 3-4; Magness 1994: 141, Fig. 1, Nr. 16; Johnson 2008b: 79, Nr. 931-932) ve Kartaca'da (Hayes 1978: 58, 15.50) tespit edilmiştir.

C. Williams Anemurion'daki örnekleri Erken Bizans imparatorluk dönemine tarihlendirmiştir (Williams 1989: 69). Mısır ve Kıbrıs'taki yerleşimlerden elde edilen veriler bu tarihlendirme hipotezini destekler.¹⁴⁰ Form 7'ler Arykanda'da hem yangın depozitlerinde hem de yangın sonrasında ait depozitlerde ele geçmiştir. Bu bağlamda formun Arykanda'da 5. ve 6. yüzyıl boyunca (Evre 1B ve Evre 2A) kullanıldığı öne sürülebilir.



Harita 83: Arykanda Form 7'lere benzer örneklerin ele geçtiği merkezler (ArcGIS)

¹⁴⁰ Kellia'daki 6 ve 7. yüzyıllara tarihlendirilen benzer bir tencere formu için ayrıca bkz. Egloff 1977: 145, Lev. 52. Kornos Mağarası için bkz. Catling ve Dikigoropoulos 1970: 54, Fig. 7, Nr. 7-8. Dhiorios için bkz. Catling 1972: 45-46, Fig. 7, P96, Fig. 27, P184-P185. Kalavastos-Kopetra için bkz. Rautman ve diğerleri 1993: 236, Fig. 2, Nr. 11; Rautman 2003: 202-203, Fig. 15.6, Nr. 198-200. Salamis için bkz. Diederichs 1980: 91, Lev. 15, Nr. 165. Kourion için bkz. Hayes 2007: 450, Fig. 14. 11, K1-K3.

4.2.2.3.8. Form 8; Caesarea Tip 2A; Jalame Form 22; Kefar Hananya Form 4C; Capernaum Tip A5; Yener-Marksteiner C67, C71; Fırıncı TN1.7; Çömezoğlu Tip 1C; Şen Tip 6

(Kt. Nr. 400-406)

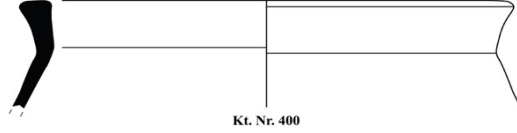

Form 8 düz ağızlı, küresel gövdeli tencere formudur. Formun ağız gövde geçişinden karına bağlanan oval kesitli, karşılıklı iki dikey kulbu bulunmaktadır. Diğer kentlerde ele geçen paralel örneklerde düzleştirilmiş yuvarlak bir dip mevcuttur. Arykanda'da yaygın olarak görülen tencere formlarından birini teşkil etmektedir. Ele geçen 38 parça'dan formun çeşitliliğini yansıtan 7'si kataloğa dahil edilmiştir (Kt. Nr. 400-406, Lev. 58-59). Mevcut örneklerin ağız çapları 12,4 ile 30,4 cm aralığında ölçülmüştür. Kataloğa alınan parçalar içerisinde 400-403 ve 406 numaralı parçalar Tip-1 (Lykia Kaolinitik), 404 numaralı parça ise Tip-4 (Doğu Lykia) hamur grubunda yer almaktadır. Formun ağız yapısındaki çeşitlilikten hareketle 8A, 8B ve 8C olmak üzere üç alt tip belirlenmiştir. Buna göre Form 8A örnekleri düzleştirilmiş ağızlı, hafif dışa açılan dik boyunludur (Kt. Nr. 400-402). Form 8B'lerde, 8A'lardan farklı olarak, boyun gövde geçişi dirsek yapmaktadır. Ayrıca ağzın üst kısmı içe ve dışa çekiktir (Kt. Nr. 403-404). Form 8C'lerde ağzın alt kısmında diğer iki alt tipten farklı olarak kapak çıkıntısı görülmektedir. Ayrıca bu alt tipin kulpları oluklu-oval kesitlidir (Kt. Nr. 405-406). Formun Levant bölgesindeki yerleşimlerin Roma imparatorluk dönemi ve Geç Roma döneminde yerel üretim pişirme repertuarında yoğunlukla ele geçmesi, bunların Levant kökenli olduğuna işaret etmektedir.¹⁴¹ Benzer örneklerin

¹⁴¹ Levant bölgesindeki Capernaum'da ele geçen örnekler için ayrıca bkz. Loffreda 1974: 32-33, Fig. 3, Nr. 1-2. Caesarea Maritima örnekleri için bkz. Riley 1975: 38, 41, Nr. 56; Johnson 2008b: 68-69, 166, Nr. 784, 788; 72, 169, Nr. 834; Oleson ve diğerleri 1994: Fig. 35, K49. Jalame örnekleri için bkz. Johnson 1973: 96, Lev. 46-47, Nr. 362-369; Johnson 1988: 198-199, Fig. 7. 42, Nr. 616-618. Yoqne'am 1 örnekleri için bkz. Avissar 1996: 72, Fig. XII.6, Nr. 4. Yukarı ve Aşağı Galilee ile Golan bölgesi örnekleri için bkz. Adan-Bayewitz 1993: 128-130, Lev. 4C, Nr. 1-17; Magness 2012: 119, Fig. 3, Nr. 7. Gush Halav örnekleri için bkz. Meyers ve diğerleri 1990: 169, L2003, Nr. 10, 22, 171, Nr. 17. Formun Suriye'deki öncülleri olan Beirut 1A örnekleri için bkz.

Lykia'nın yerel hamurlu pişirme amaçlı seramikleri içerisinde yer alması¹⁴², formun bölgede yerel olarak uyarlandığını düşündürmektedir. Arykanda Form 8'lerin Erken Bizans imparatorluk dönemine tarihlendirilen yakın benzerleri bölgede Limyra (Marksteiner ve diğerleri 2007: 269, Lev. 22, C71; Lev. 6, Nr. 8), Rhodiapolis (Fırıncı 2010: Lev. 15-16, Nr. 63-68; Çömezoğlu 2014: 671, Fig. 2C) ve Patara'da (Şen 2017: Lev. 62, Nr. 557-559) ele geçmiştir. Arykanda Form 8' ait tüm alt tipler yalnızca yangın depozitlerinde ele geçmiş olup, 425-450 içerisinde (Evre 1B) tarihlendirilmiştir. Söz konusu bulgulardan hareketle, formun 450 sonrasında kullanım dışı kaldığı söylenebilir.



Harita 84: Arykanda Form 8'lere benzer örneklerin ele geçtiği merkezler (ArcGIS)

Reynolds ve Waksman 2007: 70, Fig. 11, BEY006.11603.19; Reynolds 1999: 47-48, 76-77, Fig. 142-154. Formun yerel uyarlamaları Kıbrıs'ta Salamis'te de görülmektedir. Bkz. Diederichs 1980: 45, Lev. 15-16, Nr. 168-170. Kilikya'da Roma İmparatorluk dönemine tarihlendirilen öncül örnekler Anemurion, Alahan Manastırı, Diokaisareia ve Kelenderis'te görülmektedir. Bkz. Williams 1989: 64, Fig. 33, Nr. 370-371; Williams 1985: 48, Fig. 7. 54; Kramer 2012: Lev. 26, Nr. 204; Tekocak 2010b: 835, Fig. 2, Nr. 12-13.

¹⁴² Çömezoğlu 2014: 666; Şen 2017: 164-165.

4.2.2.3.9. Form 9

(Kt. Nr. 407)

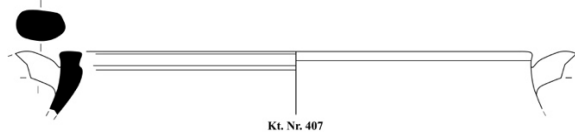

Form 9 düz ağızlı, küresel gövdeli tencere formudur. İç yüzeyde ağzın hemen altında derin bir yiv mevcuttur. Bu tencerelerin ağzın hemen altından gövdeye bağlanan ve karşılıklı yerleştirilen oval kesitli dikey kulpları bulunmaktadır. Arykanda'da nadir görülen formdan 1 örnek tespit edilmiş ve kataloğa alınmıştır (Kt. Nr. 407, Lev. 59, 92). Mevcut parçanın ağız çapı 22 cm olup, hamuru Tip-1 (Lykia Kaolinitik) grubu özellikleri taşımaktadır.

Literatürde benzeri tespit edilmeyen bu tencere formu, Arykanda'da 19 numaralı yangın depoziti içerisinde Geç Roma D Üretimi Meyza H1-B, Meyza K1/K3 gibi tarihleyici parçalarla beraber ele geçmiştir. Mevcut depozit verileri bu formun 5. yüzyıl ilk yarısında (Evre 1B) kullanılmış olduğuna işaret etmektedir.

4.2.2.3.10. Form 10; Jalame Form 15; Berytus Form 2B

(Kt. Nr. 408-410)

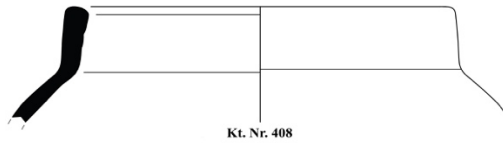

Form 10 düz ağızlı ve küresel gövdeli tencere formudur. Bu tencerelerin ağızdan gövdeye bağlanan oluklu-oval kesitli dikey kulpları mevcuttur. Arykanda'da toplamda 12 parça ele geçmiş, 3 örnek kataloğa dahil edilmiştir (Kt. Nr. 408-410, Lev. 59). Forma ait parçaların ağız çapları 9 ile 14,6 cm aralığında değişmektedir. Mevcut örnekler içerisinde 408 ve 409 numaralı parçalar Tip-1 (Lykia Kaolinitik), 410 numaralı parça ise Tip-4 (Doğu Lykia) hamur grubu özellikleri göstermektedir. Bunların literatürde benzer örnekleri Jalame (Johnson 1988: 197-198, Fig. 7.41, Nr. 607) ve Berytus'ta (Reynolds ve Waksman 2007: 71, Fig. 21;

Vokaer 2011: 231, Fig. 41) tespit edilmiştir. P. Reynolds ve Y. Waksman Berytus depozitlerindeki benzer bir tencereyi 5. yüzyıl başlarına tarihlemişlerdir (Reynolds ve Waksman 2007: 62). Benzer biçimde Arykanda'da Form 10'larda yalnızca yangın dönemine ait depozitlerde ele geçmiştir ve 425-450 arasına (Evre 1B) tarihlendirilmektedir. Yangın sonrasında görülmeyen formun 450 civarında kullanım dışı kaldığı söylenebilir.



Harita 85: Arykanda Form 10'lara benzer örneklerin ele geçtiği merkezler (ArcGIS)

4.2.2.3.11. Form 11

(Kt. Nr. 411-413)

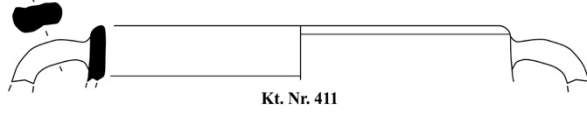

Form 11 sivri ağızlı, dik boyunlu ve küresel gövdeli tencere formudur. Formun ağzın hemen altından gövdeye bağlanan dörtgen kesitli, dikey kulpları bulunur. Arykanda'da 7 örnek içerisinde 3'ü kataloğa dahil edilmiştir (**Kt. Nr. 411-413, Lev. 59**). Mevcut parçaların ağız çapları, 8 ile 18 cm aralığında ölçülmüştür. Bu tencere formu içerisinde 411 numaralı parça Tip-1 (Lykia Kaolinitik), 412 ve 413 numaralı parçalar ise Tip-3 (Pamphylia-Kıbrıs) hamur grubu içerisinde yer almaktadır. Form 11'lerin literatürde benzerleri tespit edilmemiştir. Mevcut parçaların hamur yapıları, bunların yerel/bölgesel üretim olduklarına işaret eder. Bu tencereler yalnızca yangın depozitlerinde ele geçmiş olup, söz konusu parçaları 425-450 arasına (Evre 1B) tarihlendirmek mümkündür. Forma ait örneklerin yangın sonrasında görülmeyişi bunların 5. yüzyıl ikinci yarısında kullanım dışı kaldığını düşündürmektedir.

4.2.2.3.12. Form 12; Jalame Form 10; Williams Nr. 424; Fırıncı TNI,4; Lemaitre ve diğerleri LYC 104-106; Pellegrino Tip 120; Şen Tip 16A

(Kt. Nr. 414-419)

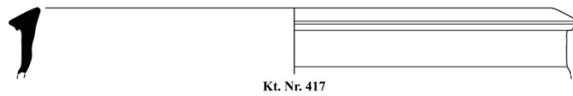

Form 12 dışa çekik geniş ağızlı, keskin profilli ve ovoid gövdeli tencere formudur. Ağız üzeri düz tutulmuştur. Bu tencerelerin dudak dışında görülen yiv formun karakteristiğini yansıtır. Arykanda'da toplamda 13 parça belirlenmiş ve formun çeşitliliği ve gelişimini yansıtan 6 parça kataloğa dâhil edilmiştir (**Kt. Nr. 414-419, Lev. 60-61**). Ağız çapları 10 ile 39 cm aralığında değişen bu tencereler arasında 414 ve 419 numaralı parçaların Tip-1 (Lykia Kaolinitik), 415-418 numaralı parçaların ise Tip-4 (Doğu Lykia) hamur grubu özellikleri taşıdıkları

anlaşılmıştır. Ağız ve gövde yapılarındaki farklılıklardan hareketle 12A ve 12B olmak üzere formun iki alt tipi belirlenmiştir. Form 12A'ların ağızları dışa çekik ve keskin profillidir (Kt. Nr. 414-417). 12B'lerde ise ağız hafif dışa çekik tutulmuş ve karındaki keskinlik ortadan kalkmış görünür (Kt. Nr. 418). Bu tencere formu içerisinde değerlendirilen 419 numaralı parça ise formun varyantı olmalıdır.

Arykanda Form 12'lerin literatürde morfolojik benzerleri Levant yerleşimlerinde Geç Roma imparatorluk dönemi boyunca Jalame (Johnson 1988: 194-195, Fig. 7.39, Nr. 585) Meiron (Feig 2002: 95-96, Fig. 2.8) ve Caesarea Maritima (Johnson 2008b: 82, 175, Nr. 973) gibi yerleşimlerde yaygın olarak kullanılmıştır. Formun kaolinitik hamurlu yerel üretim benzerleri ise Lykia'da Patara (Şen 2017: 175, Lev. 65, Nr. 575-580), Xanthos (Pellegrino 2002: 254, Fig. 11. 5; Pellegrino 2004: 124, Fig. 1, Nr. 1-6; 133, Fig. 15. 2; Pellegrino 2007: 233, Fig. 7.3; Lemaitre ve diğerleri 2013: 202, Fig. 12, LYC 104-106), Limyra (Marksteiner ve diğerleri 2007: 216, Lev. 8, Nr. 8) ve Rhodiapolis'te (Fırıncı 2010: 71-72, Lev. 13, Nr. 53, 55) tespit edilmiştir. Bu üretimlerin doğuda Anemurion (Williams 1989: Lev. 9, Fig. 39, Nr. 424) gibi merkezlere ihraç edildiği anlaşılmaktadır.¹⁴³

B. L. Johnson Caesarea Maritima'da tespit ettiği benzer bir tencere formunu 6. yüzyıla tarihlenmiştir (Johnson 2008b: 82). Arykanda depozit verileri Form 12A'ların yangın depozitleri içerisinde 425-450 arasına (Evre 1B), Form 12B'lerin ise yangın sonrasında 450-525/550 arasına (Evre 2A) tarihlendirilmesini mümkün kılmıştır.

¹⁴³ C. Williams Arykanda Form 11'lere benzer bir örneği *White Kitchen Ware* başlığı altında incelemiştir. Bkz. Anemurion 1989: 71-72.



Harita 86: Arykanda Form 12'lere benzer örneklerin ele geçtiği merkezler (ArcGIS)

4.2.2.3.13. Form 13; Fırat Nr. 659

(Kt. Nr. 420-421)

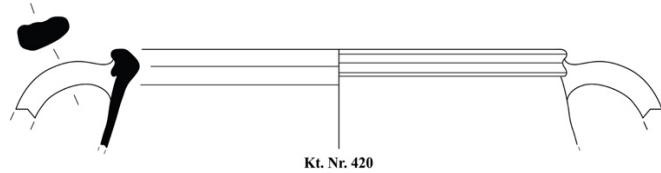

Form 13 yuvarlak ağızlı, küresel gövdeli, ağızdan karına bağlanan karşılıklı yerleştirilmiş oluklu oval kesitli dikey kulplu tencere formudur. Bu tencerelerin ağız dış yüzündeki oluk karakteristiktir. Arykanda Geç Antik Dönem Mahallesi depozitlerinde toplamda 4 parça tespit edilmiş, sağlıklı profil veren ve çeşitliliği yansıtan 2 parça kataloğa dahil edilmiştir (Kt. Nr. 420-421, Lev. 61). Mevcut örneklerin ağız çapları 15 ile 16,2 cm aralığında ölçülmüştür. Kataloğa alınan parçalar içerisinde 420 numaralı parça Tip-4 (Doğu Lykia), 421 numaralı parça ise Tip-1 (Lykia Kaolinitik) hamur grubunda yer almaktadır.

Arykanda Form 13'lerin literatürde benzerleri Perge'de (Fırat 1999: 73, 330, Lev. 145, Nr. 659) görülmektedir. Form 13 içerisinde bulunan tüm parçalar yangın depozitlerinde ele geçmiş olup 425-450 arasına (Evre 1B) tarihlendirilir. Bu tencerelerin yangın sonrasına tarihlendirilen depozitlerde ele geçmemesi 5. yüzyıl ikinci yarısında kullanım dışı kaldıklarına işaret eder.

4.2.2.3.14. Form 14; Kramer Nr. 225-226

(Kt. Nr. 422-423)

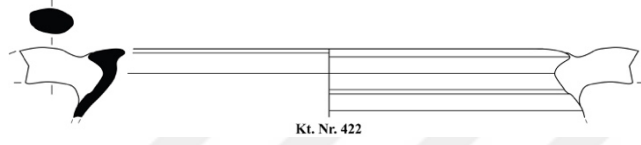

Form 15 iç ve dıştan kalınlaştırılmış ağızlı, küresel gövdeli tencere formudur. Arykanda'da nadir görülen formdan toplamda 4 parça ele geçmiş ve sağlıklı profil veren 2 parça kataloğa dahil edilmiştir (**Kt. Nr. 422-423, Lev. 61**). Ağız çapları 16,4 ile 19 cm aralığında değişen formun içerisinde 422 numaralı parça Tip-4 (Doğu Lykia), 423 numaralı parça ise Tip-1 (Lykia Kaolinitik) hamur grubu özellikleri taşımaktadır.

Arykanda Form 14'lerin benzerleri Diokaisareia'da (Kramer 2012: Lev. 28, Nr. 225-226) tespit edilmiştir. Forma ait tüm örnekler yangın depozitleri içerisinde 425-450 arasına (Evre 1B) tarihlendirilir.

4.2.2.3.15. Form 15; Fırıncı TN1/9; Johnson Nr. 865

(Kt. Nr. 424-426)

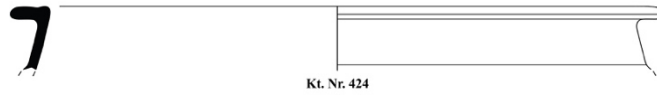

Form 15 dışa çekik geniş ağızlı, keskin karınlı tencere formudur. Geniş ağzın üzerinde ince bir yiv mevcuttur. Arykanda'da bu tencerelere ait 5 parça tespit edilmiş, 3 örnek kataloğa alınmıştır (**Kt. Nr. 424-426, Lev. 61**). Mevcut parçaların ağız çapları 22,8 ile 28 cm aralığında değişmektedir. Kataloğa alınan

parçalar içerisinde 424 ve 425 numaralı parçalar Tip-1 (Lykia Kaolinitik), 426 numaralı örnek ise Tip-4 (Doğu Lykia) hamur grubu özellikleri taşımaktadır.

Doğu Akdeniz’de pişirme amaçlı seramik repertuarında yer alan form,¹⁴⁴ Lykia bölgesinde küçük değişikliklerle Geç Roma imparatorluk dönemi boyunca da üretilmiş ve kullanılmış görünmektedir. Bu tencerelerin Lykia bölgesinde yakın benzerleri Rhodiapolis’te (Fırıncı 2010: 22-23, Lev. 17, Nr. 71-71) belirlenmiştir. Formun literatürde Geç Roma-Erken Bizans imparatorluk dönemine tarihlendirilen diğer benzerleri ise Perge (Fırat 1999: Lev. 142, Nr. 642), Gush Halav (Meyers ve diğerleri 1990: 169, L2003, Nr. 9) ve Caesarea Maritima’da (Johnson 2008b: 170, Nr. 865)¹⁴⁵ görülür. Arykanda’da 19 no.lu yangın depozitinde ele geçen 424 numaralı parça 425-450 arasına (Evre 1B), diğer parçalar ise yangın sonrasında 450-525/550 arasına (Evre 2A) tarihlendirilmektedir.



Harita 87: Arykanda Form 15'lere benzer örneklerin ele geçtiği merkezler (ArcGIS)

¹⁴⁴ Formun Roma imparatorluk dönemine tarihlendirilen Miletos örnekleri için bkz. Berndt 2003: Lev. 97, KG042. Perge örnekleri için bkz. Atik 1995: 73, Abb. 29, Nr. 112.

¹⁴⁵ B. L. Johnson, Caesarea Maritima örneğini, Suriye-Filistin üretimi pişirme kapları başlığı altında incelemiştir. Ayrıca bkz. Johnson 2008b: 74. Formun Gush Halav’ın Geç Roma dönemi tabakalarında tespit edilmiş olması, bu görüşü destekler niteliktedir. Ayrıca bkz. Meyers ve diğerleri 1990: 168.

4.2.3. Kapaklar

Arykanda Geç Antik Dönem Mahallesi buluntuları içerisinde günlük kullanım seramiklerinde kullanıldığı düşünülen kapak formları, sayısal ve form çeşitliliği bakımından mütevazî bir yer tutmaktadır. Bu grup içerisinde toplamda 2 farklı form belirlenmiş ve çalışmaya dâhil edilmiştir. Söz konusu formların oransal yoğunlukları ve sayısal dağılımları şu şekilde belirlenmiştir;

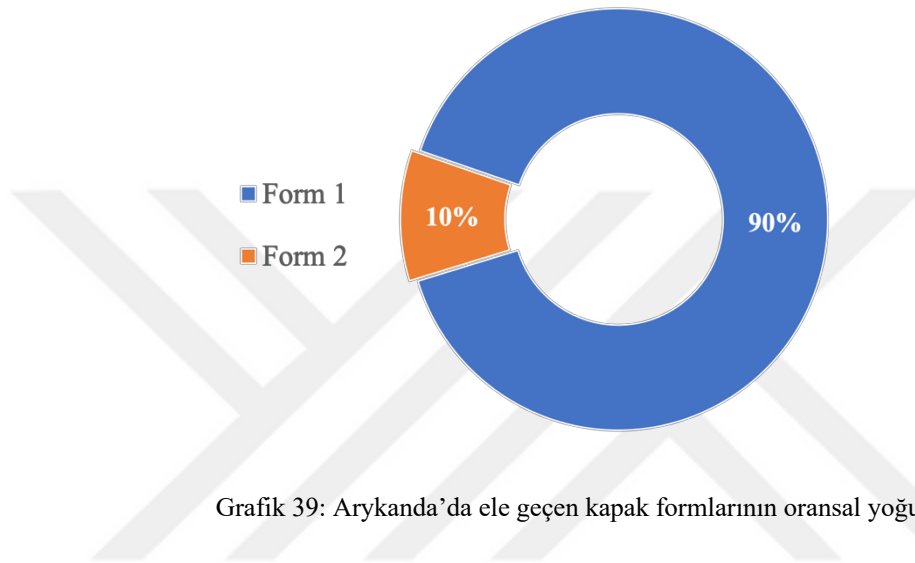

Grafik 39: Arykanda'da ele geçen kapak formlarının oransal yoğunlukları

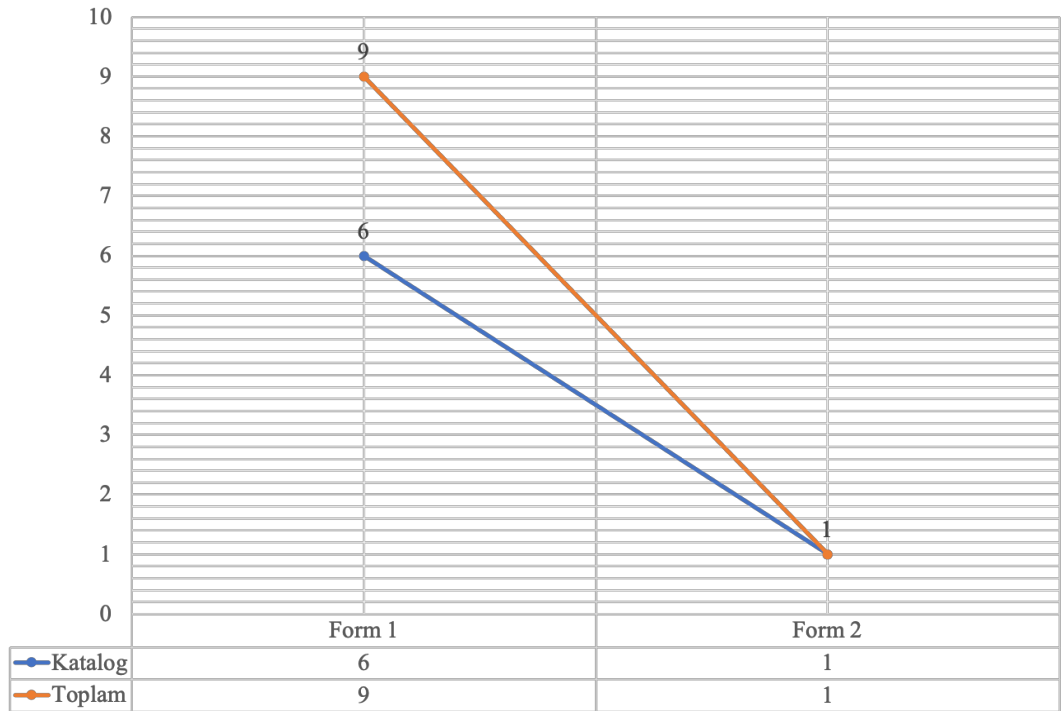

Grafik 40: Arykanda'da ele geçen Kapak formlarının sayısal dağılımları

4.2.3.2. Form 1; Williams Nr 445; Fırat Nr. 865-866; Fırıncı Nr. 162-165; Rocheron Tip Co5

(Kt. Nr. 427-432)

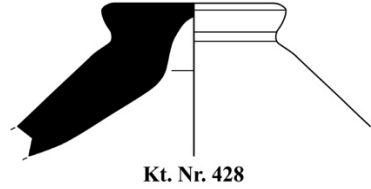

Form 1 tutamak üzeri düzleştirilmiş kapak formudur. Arykanda'da en yaygın görülen kapak formunu teşkil etmektedir. Toplamda 8 parça ele geçmiş, sağlıklı profil veren 5 parça kataloga alınmıştır (Kt. Nr. 427-432, Lev. 62). Mevcut örneklerin tutamak çapları 1,6 ile 4,2 cm aralığındadır. Söz konusu forma ait örnekler içerisinde 427, 428, 429 ve 431 numaralı parçalar Tip-3 (Pamphylia-Kıbrıs), 430 katalog numaralı parça ise Tip-4 (Doğu Lykia) hamur grubunda yer almaktadır. Hamur özelliklerinden hareketle bunların servis ve hazırlama amaçlı seramiklerde kullanıldıkları düşünülmektedir.

Arykanda Form 1 örnekleri literatürde Perge'deki çan formu kapaklar başta olmak üzere (Fırat 1999: 87, 109, Lev. 197, Nr. 865-866), Rhodiapolis (Fırıncı 2010: Lev. 40, Nr. 162-165), Xanthos-Letoon (Des Courtils ve Laroche 2004: 332, Fig. 26. 5; Rocheron 2011: 257, C-CL 2031, C-CL 654), Anemurion (Williams 1989: 76, Fig. 41, Nr. 445), Salamis (Diederichs 1980: Lev. 9, Nr. 89), Dhiorios (Catling 1972: 12, Fig. 8, P159), Caesarea Maritima (Oleson ve diğerleri 1994: Fig. 35, K53) ve Kellia'daki (Egloff 1977: Lev. 62. Nr. 7) kapaklarla yakın benzerlik göstermektedir. Arykanda Form 1 örnekleri hem yangın hem de yangın sonrasına tarihli depozitlerde ele geçmiştir ve bu sebeple söz konusu örnekleri 425 ile 525/550 arasına (Evre 2A) tarihlendirmek mümkündür.



Harita 88: Arykanda Form 1'lere benzer örneklerin ele geçtiği merkezler (ArcGIS)

4.2.3.3. *Form 2; Williams Nr. 427; Rocheron Tip Co2; Pellegrino Tip 520/Nr. 21*
(Kt. Nr. 433)

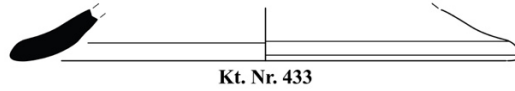

Form 2 yuvarlak ağızlı, içe eğik gövdeli kapak formudur. Arykanda'da forma ait tek örnek belirlenmiş ve kataloğa alınmıştır (**Kt. Nr. 433, Lev. 62, 88**). Mevcut parçanın çapı 14,4 cm olarak ölçülmüştür. Söz konusu parça Tip-3 (Pamphylia-Kıbrıs) grubu hamur özellikleri göstermektedir. Bu kapağın bölgede yakın benzerleri Xanthos ve Letoon (Pellegrino 2004: 127, Fig. 5, Nr. 13; Badie ve diğerleri 2004: 185, Lev. 5, Nr. 1; Pellegrino 2005: 243, Fig. 14, Nr. 21; Rocheron 2011: 254, C-CL 2138), Anemurion (Williams 1989: 73, Fig. 40, Nr. 427) ve Caesarea Maritima'da (Tomber 1999: 318-319, Fig. 8, Nr. 125) tespit edilmiştir. Form 2 örneği 425-450 arasına (Evre 1B) tarihlendirilen 14 numaralı yangın depozitinde ele geçmiştir.



Harita 89: Arykanda Form 2'lere benzer örneklerin ele geçtiği merkezler (ArcGIS)

4.3. Depolama Amaçlı Seramikler

Depolama amaçlı seramikler pithos formlarıyla temsil edilmektedir. Bu grup içerisinde 4 farklı form belirlenmiş ve çalışmaya dâhil edilmiştir. Söz konusu formların oransal yoğunlukları ve sayısal dağılımları şu şekildedir;

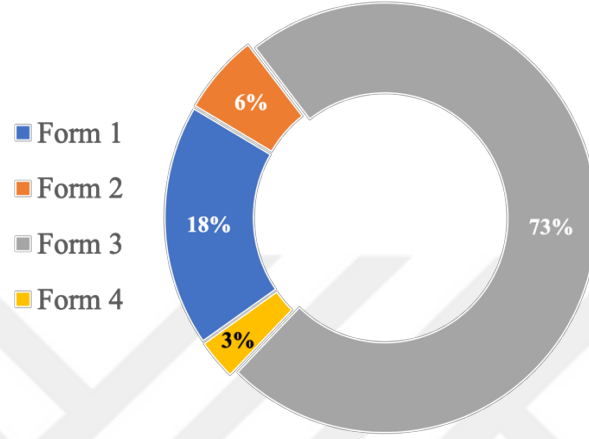

Grafik 41: Pithos formlarının oransal yoğunlukları

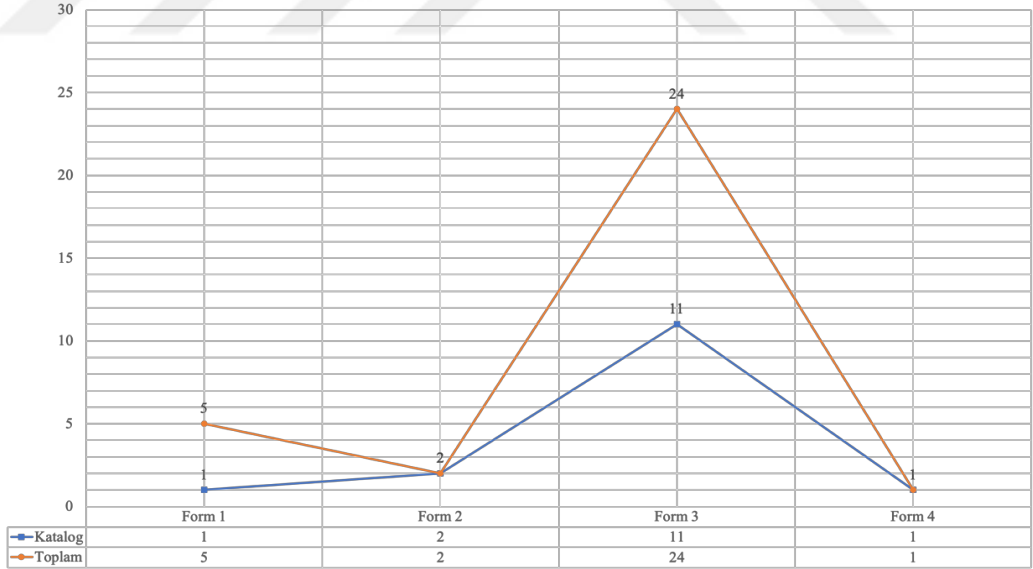

Grafik 42: Pithos formlarının sayısal dağılımları

4.3.1. Pithoslar

4.3.1.1. Form 1; Mader Nr. 94; Özdemir DS III; Rocheron Tip Pi17; Şen Nr. 855
(Kt. Nr. 434)

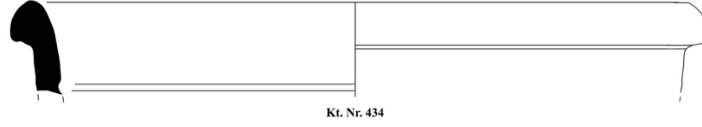

Form 1 dışa sarkık ağızlı pithos formudur. Arykanda'da bu pithos formundan 1 parça tespit edilmiş ve kataloğa dâhil edilmiştir (Kt. Nr. 434, Lev. 63, 90). Ağız çapı 42 cm olarak ölçülen parça Tip-2 hamur grubu özellikleri göstermektedir. Bunların literatürde benzerleri Lykia bölgesinde Patara (Özdemir 2009: 70, 169, Lev. 29, Nr. 286-287; Şen 2017: 246, 545-546, Lev. 103, Nr. 855), Xanthos-Letoon (Rocheron 2011: Tip Pi17, C-CL 309), Kyaneai (Mader 1998: 106, 119, Abb. 40, Nr. 94) görülmektedir. Bu forma ait örneğin Arykanda'da 17 numaralı yangın depozitinde ele geçmiş olması, formun 5. yüzyıl ilk yarısında (Evre 1B) kullanıldığına işaret etmektedir.



Harita 90: Arykanda Form 1'lere benzer örneklerin ele geçtiği merkezler (ArcGIS)

4.3.1.2. Form 2; Catling P11; Rocheron Tip Pi41-C-CL 1655
(Kt. Nr. 435-436)

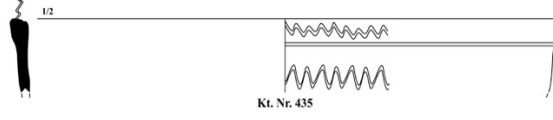

Form 2 dışta kalınlaştırılmış ağızlı ve dik gövdeli pithos formudur. Arykanda'da forma ait 2 parça belirlenmiş ve kataloğa dâhil edilmiştir (Kt. Nr. 435-436, Lev. 63-64). Forma ait parçaların ağız çapları 30,2 cm ile 62,8 cm aralığında ölçülmüştür. Kataloğa alınan parçaların hamurları Tip-3 (Pamphylia-Kıbrıs) özellikleri göstermektedir. Ayrıca mevcut örneklerin ağız ve gövde üzerinde kazıma bezek ve dış yüzde kırmızı renk astar gözlenmiştir. Form 2'lerin literatürde yakın benzerleri Xanthos-Letoon (Rocheron 2011: Tip Pi41, C-CL 1655), Balboursa (Armstrong 2012: 280, Fig. A.15, Nr. 4140), Kalavassos Kopetra (Rautman 2003: 205-206, Fig. 5. 18, Nr. 217), Dhiorios (Catling 1972: 10, Fig. 6, P11), Maroni Petrera (Manning 2002: 54, Fig. 6.7, Nr. 116-120) ve Anemurion'da (Williams 1989: Fig. 45, Nr. 471-472) belirlenmiştir.¹⁴⁶ Arykanda'da yangın sonrasına tarihli depozitlerde ele geçen Form 2'leri 450-525/550 (Evre 2A)'ya tarihlendirmek mümkündür.

¹⁴⁶ Banu Yener-Marksteiner söz konusu pithos formunun Limyra'da görüldüğünü ve 6. yüzyıl sonrasına tarihlendiğini aktarmıştır. Ayrıca bkz. Seyer 2011: 62.

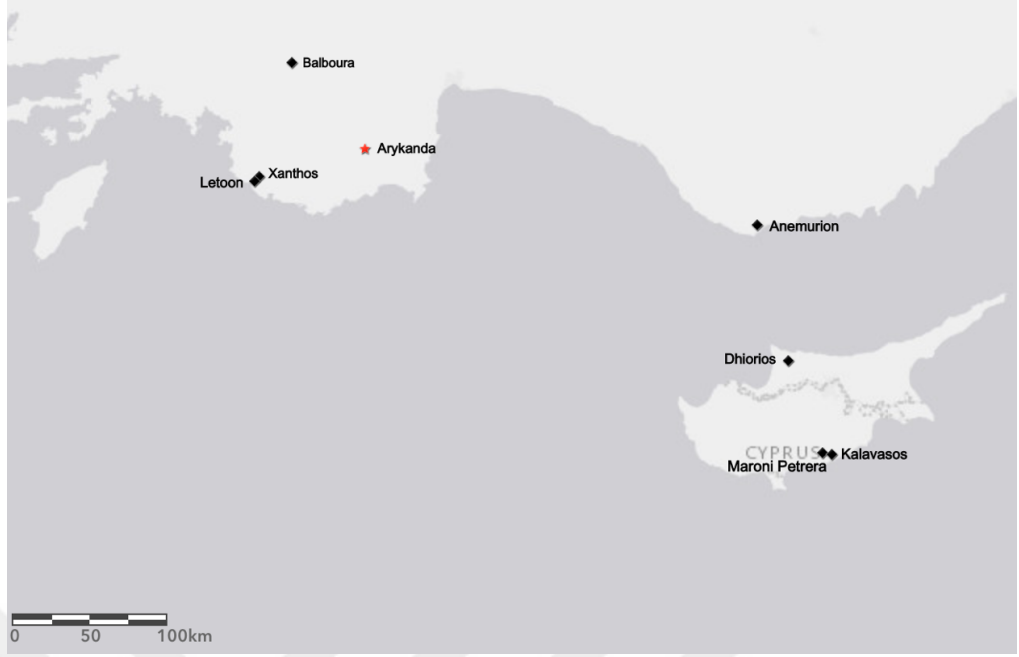

Harita 91: Arykanda Form 2'lere benzer örneklerin ele geçtiği merkezler (ArcGIS)

4.3.1.3. Form 3; Fırıncı TNI, 10; Çömezoğlu Tip 1; Şen Nr. 858
(Kt. Nr. 437-447)



Form 3 yuvarlatılmış ağızlı ve küresel gövdeli pithos formudur. Ağız biraz altında bulunan çıkıntılı bir profil pithosu çevreler. Forma ait bazı örneklerde bu çıkıntılı profilin hemen altında simetrik yerleştirilmiş dört yatay kulplu bulunur.¹⁴⁷ Arykanda'da en yaygın görülen pithos formudur. Toplamda 24 parça ele geçmiş ve formun çeşitliliğini yansıtan 11 parça kataloga alınmıştır (Kt. Nr. 437-447, Lev. 64-66). Ağız çapları 13,6 ile 32,4 cm aralığında ölçülen formun ağız çevresinde kahverengi ve kırmızı tonlarında (2.5 YR 4/6-4/8, 5 YR 5/3-7/6, 10 YR 6/3) astar görülmektedir.¹⁴⁸

¹⁴⁷ Khoma ve Paphos'ta ele geçen kulplu örnekler için ayrıca bkz. Hayes 1991: Fig. LXXIII. 7; Özgen ve Baughan 2016: 329.

¹⁴⁸ Formun dış yüzü boyalı örnekleri Troia/Ilion'da belirlenmiştir. Ayrıca bkz. Tekkök-Biçken 1996: Fig. 60, D.38.

Arykanda Form 3 tipi pithoslar Doğu Akdeniz ve Ege coğrafyasında Roma imparatorluk döneminden itibaren yaygın olarak kullanılmış görünmektedir.¹⁴⁹ Bu pithosların literatürdeki benzerleri kuzeydoğu Ege'de Allianoi'dan başlayarak (Yeşilova 2009: 60, Res. 7), Sardis (Rautman 1995b: 60, Fig. 15.2, Nr. 62), Khios (Boardman 1991, 110, Fig. 39, 261), Kyaneai (Mader 1998: 119, Abb. 40, Nr. 93), Choma (Özgen ve Baughan 2016: 329, Fig. 19/e), Rhodiapolis (Çömezoğlu 2011: 4, 28, Şek. 11A-E; Fırıncı 2010: Lev. 17, Kt. Nr. 74; Lev. 18, Kt. Nr. 75-77), Myra-St. Nicholas kilisesi (Kaya 2007: Lev. 63, Nr. 255), Timiussa-Tyberissos (Hülnden 2004: 60, Abb. 28, T10), Kelenderis (Tekocak 2006: 75, Lev.37, 219-221), Paphos (Hayes 1991: Fig. LXXIII. 7) ve Jerusalem'in (Magness 1993: 234, Nr. 2) Geç Roma imparatorluk dönemi depozitleri içerisinde tespit edilmiştir.

Arykanda Geç Antik Dönem Mahallesi yangın ve sonrasına ait depozitlerde ele geçen bu pithoslar morfolojik bakımdan Ege ve Güney Anadolu yerleşimlerinden ele geçen örneklere benzerdir. Ancak bunların Tip-4 hamurlu olmaları, söz konusu pithosların bölgede yerel hamurla üretildiklerine işaret etmektedir. Depozitlerden elde edilen tarihleyici veriler ışığında 438 ve 442 numaralı parçaları 425-450 içerisine, 437, 439-441, 443-444 katalog numaralı parçaları ise 450-525/550 aralığına (Evre 2A) tarihlemek mümkündür.

¹⁴⁹ Formun ince cidârlı ve özenli örnekleri erken Roma imparatorluk dönemine tarihlendirilmektedir. Bkz. Kalavastos-Kopetra için bkz. Rautman 2016: Fig. 5. 11, Nr. 5. Ilion için bkz. Tekkök-Biçken 1996:106, Fig. 60, D.38; Kozal 2001: 338, Lev. 12, Nr. 163.



Harita 92: Arykanda Form 3'lere benzer örneklerin ele geçtiği merkezler (ArcGIS)

4.3.1.4. Form 4; Şen Nr. 856; Olcay-Uçkan Fig.7c
(Kt. Nr. 448)

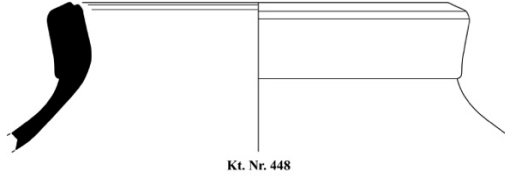

Form 4 dıştan kalınlaştırılmış yüksek ağızlı ve küresel gövdeli pithos formudur. Forma ait örneğin dudak iç kısmı yivlidir. Arykanda'da bu pithos formuna ait 1 örnek tespit edilmiş ve kataloğa dâhil edilmiştir (Kt. Nr. 448, Lev. 66, 130). Ağız çapı 37 cm olan örnek Tip-3 (Pamphylia-Kıbrıs) hamur grubu özellikleri taşımaktadır. Arykanda Form 4'lerin literatürde yakın benzerleri Lykia bölgesinde Patara (Şen 2017: 246, Lev. 103, Nr. 856)¹⁵⁰ ve Olympos'ta (Olcay-Uçkan 2010: 87, 93, Fig. 7c) tespit edilmiştir. Arykanda Form 4 büyük yangın sonrasına ait 72 numaralı depozitte ele geçmiş olup, 450-525/550 arasına (Evre 2A) tarihlendirilmektedir.

¹⁵⁰ D. Şen Patara örneklerini 5. yüzyıla tarihlemiştir. Bkz. Şen 2017: 246.



Harita 93: Arykanda Form 4'lere benzer örneklerin ele geçtiği merkezler (ArcGIS)

4.3.2. Ticari Amphoralar

Arykanda Geç Antik Dönem Mahallesi'nde birçok farklı bölgenin zeytinyağı, şarap gibi tarımsal ürünlerini taşıyan ve 6 farklı üretim merkezinde üretildiği anlaşılan 15 farklı ticari amphora formu tespit edilmiştir. Söz konusu formların üretim merkezlerine göre oransal yoğunlukları ve sayısal dağılımları şu şekildedir;

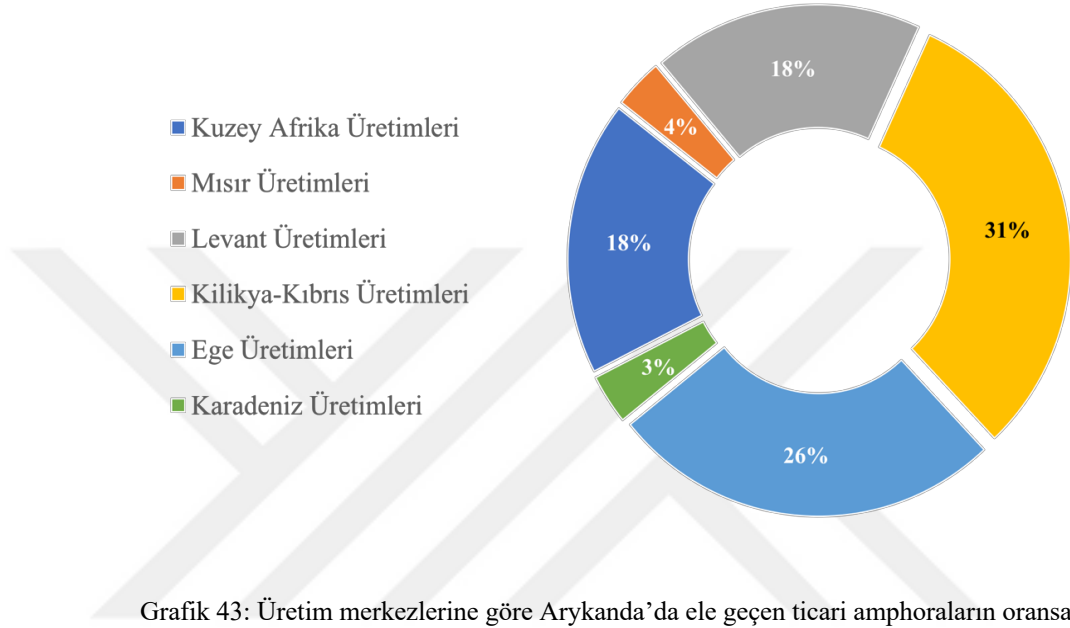

Grafik 43: Üretim merkezlerine göre Arykanda'da ele geçen ticari amphoraların oransal yoğunlukları

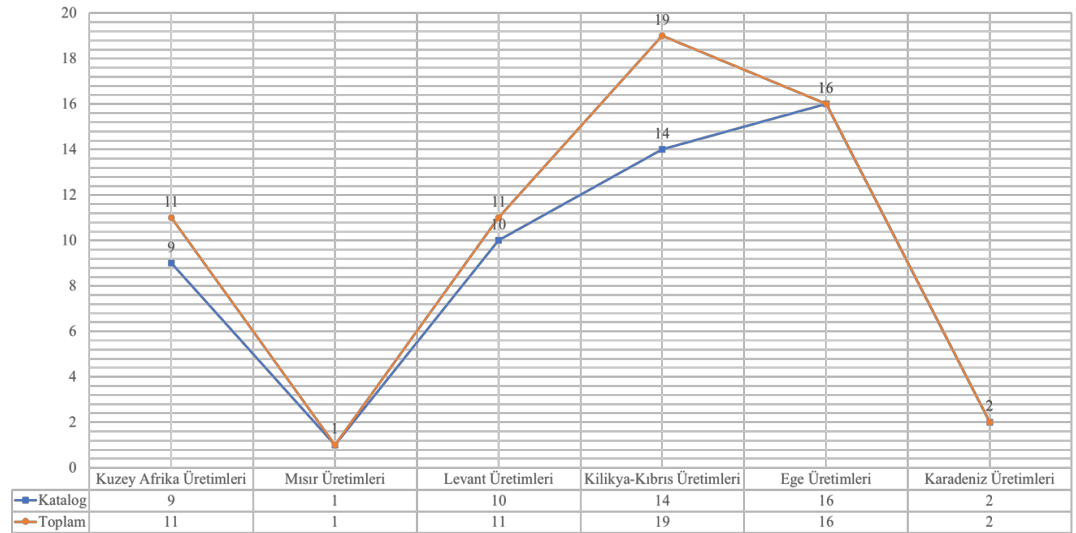

Grafik 44: Üretim merkezlerine göre Arykanda'da ele geçen ticari amphoraların sayısal dağılımları

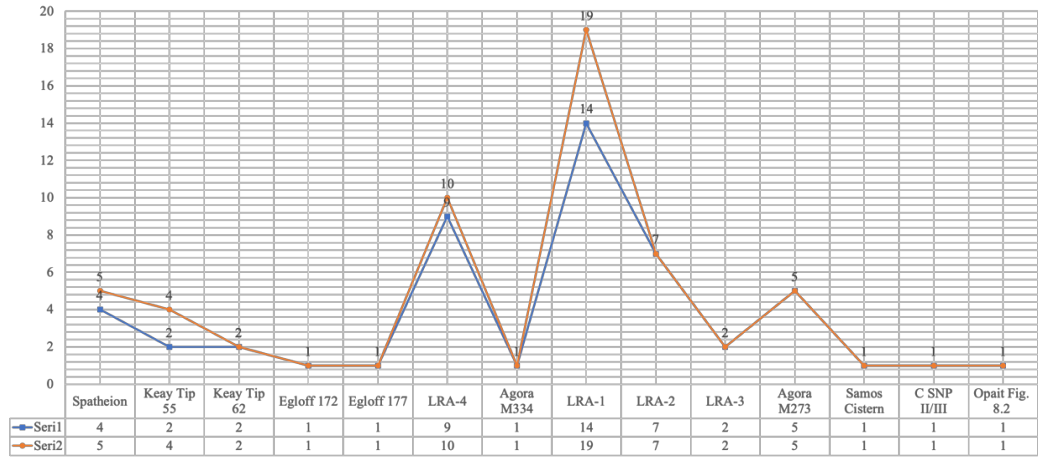

Grafik 45: Formlarına göre Arykanda'da bulunan ticari amphoraların sayısal dağılımları

4.3.2.1. Kuzey Afrika Üretimleri

Roma imparatorluğu sınırları içerisinde Mauretania Tingitara, Mauretania Caesariensis, Numidia, Africa Proconsularis ve Cyrenaica eyaletlerinde bulunan - günümüzde Kuzey Afrika ve çevresi- birçok atölye, 1. yüzyıldan itibaren 7. yüzyıla kadar, bölgede üretilen *garum*¹⁵¹, zeytinyağı ve şarap gibi farklı nitelikte ürünleri taşıyan ticari amphoralar üretmiştir.¹⁵² Arkeolojik ve tarihsel veriler bu yerel ürünlerin tüm Roma coğrafyasına *Annona* (hububat) rotası aracılığıyla dağıldığını ortaya koymuştur (Keay 1984: 406-435; Williams ve Carreras 1995: 231).¹⁵³ Carandini, Kuzey Afrika mallarının, Severuslar dönemi ile birlikte,

¹⁵¹ *Garum* antik dönemde ve orta çağda balığın fermentasyonu ile elde edilen ve yemeklerde kullanılan bir tür balık sosudur. Detaylı bilgi için ayrıca bkz. (2014). *garum*. In (Ed. Dalby, A.), *The Oxford Companion to Food*: Oxford University Press. Retrieved 25 Oct. 2018, from http://proxy.library.upenn.edu:2400/view/10.1093/acref/9780199677337.001.0001/acref_9780199677337-e-1009.

¹⁵² Kuzey Afrika üretimlerinin en erken örnekleri Pompeii'nin 1. yüzyıl kontekstlerinde tespit edilmiştir. Ayrıca bkz. Peacock ve Williams 1986: 28; Panella 1977.

¹⁵³ *Annona* sistemi başkent'in yıllık tahıl ihtiyacını karşılamak amacıyla oluşturulmuş, Sicilya, Sardinia, Kuzey Afrika ve sonrasında Mısır eyaletlerinin tahıl vergilerini iletmediği rotaya verilen addır. İlk kez Roma Cumhuriyet döneminde başlayan uygulama, imparatorluk dönemi boyunca genişleyerek sürdürülmüştür. Söz konusu rotada tahıl dışında zeytinyağı ve balık ürünleri gibi çeşitli ürünler de taşınmıştır. Bu bir ticari rota olmanın ötesinde, aynı zamanda politik bir organizasyon olarak düşünülmelidir. Bu sistemin başında özel yetkili bir *praefectus* atanmıştır. Söz konusu sistem batıda Kuzey Afrika'nın 429'da gerçekleşen Vandal istilasıyla, doğuda ise Mısır'ın 617'de gerçekleşen Sasani fethiyle ortadan kalkmıştır. Başkent'in yaklaşık bir milyonluk

İspanya'daki üretimin azalması sonrasında, pazarı ele geçirdiğini aktarmaktadır (Carandini 1986: 8; Carandini ve Panella 1981: 493; Franco 2012: 64-65).¹⁵⁴ Bu sayede Kuzey Afrika üretimleri kısa sürede pazarı ele geçirmiş ve 429'da başlayan Vandal istilası sürecinde üretimi azaltmamış, yeni bir organizasyonla pazardaki yerini uzun süre korumuş görünmektedir (Panella 1993: 641). Arkeolojik veriler, Kuzey Afrika ürünlerinin Akdeniz'in batısında, doğusuna oranla daha yaygın olarak tercih edildiğini ortaya koymuştur (Peacock ve Williams 1986: 28-29).

Kuzey Afrika üretimi ticari amphoralarla ilgili ilk tanımlama ve ayırım 1969 yılında F. Zevi ve A. Tchernia tarafından yapılmıştır (Zevi ve Tchernia 1969: 173-214). Bu çalışmanın ardından 1972 yılında C. Panella, Ostia buluntuları içerisindeki Kuzey Afrika üretimlerini gruplamıştır (Panella 1972: 69-106).¹⁵⁵ Daha sonra 1984 yılında S. Keay, İspanya'nın doğusunda bulunan Katalan yerleşimlerdeki verilerle, kendi sınıflandırmasını oluşturmuştur. Mevcut sınıflandırma, M. Beltran Lloris (Lloris 1970) ile Peacock ve Williams tarafından yapılan ek sınıflandırmalarla beraber günümüzde hâlen kullanılmaktadır (Peacock ve Williams 1986: 80-81). Kuzey Afrika üretimi ticari amphoralarla ilgili en güncel tipolojik sınıflandırma ise M. Bonifay tarafından 2004 yılında gerçekleştirilmiştir (Bonifay 2004: 89-153; Bonifay 2005: 451-472).

Arykanda Geç Antik Dönem Mahallesi depozitleri içerisinde Kuzey Afrika'dan ithal edilmiş görünen ticari amphoralar sayısal bakımdan mütevazî bir yer tutmaktadır. Bu grup içerisinde, Spatheion, Keay 55 ve Keay 62 olmak üzere

nüfusu beslemek ve korumak için geliştirdiği *annona civica* ve *annona militaris* sistemi için ayrıca bkz. Kingsley ve Decker 2001: 2-9; Erdkamp 2013: 262-272.

¹⁵⁴ Ostia buluntuları 3. yüzyılda Kuzey Afrika'dan tahıl ve zeytinyağı ithalinin İspanya'daki Baetica üretimlerini geçtiğini ve pazarı ele geçirdiğini ortaya koymaktadır. Bkz. Panella 1993: 624-625.

¹⁵⁵ Panella, Kuzey Afrika üretimleri arasında boyutlarından hareketle *Africana Grande* (büyük) ve *Africana Piccolo* (küçük) olmak üzere iki ana grup belirlemiştir. Araştırmacı *Africana Grande* başlığı altında A, B, C ve D olmak üzere dört ana alt tip oluşturmuştur. Ayrıntı için bkz. Panella 1982: 178.

toplama üç farklı form tespit edilmiştir. Söz konusu formların oransal yoğunlukları ve sayısal dağılımları aşağıdaki şekilde belirlenmiştir;

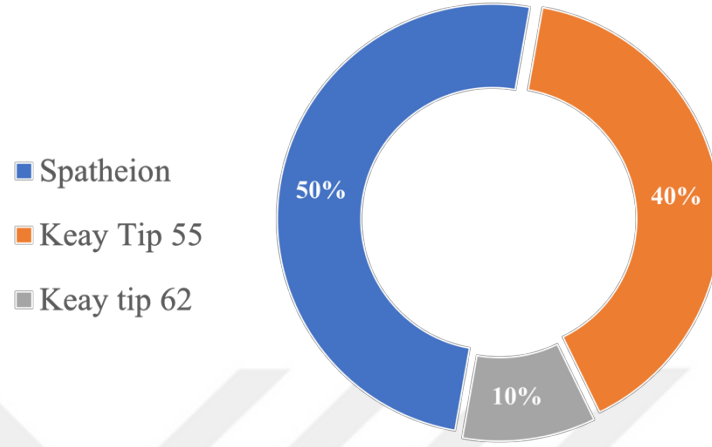

Grafik 46: Arykanda'da ele geçen Kuzey Afrika Üretimi Ticari Amphoraların oransal yoğunlukları

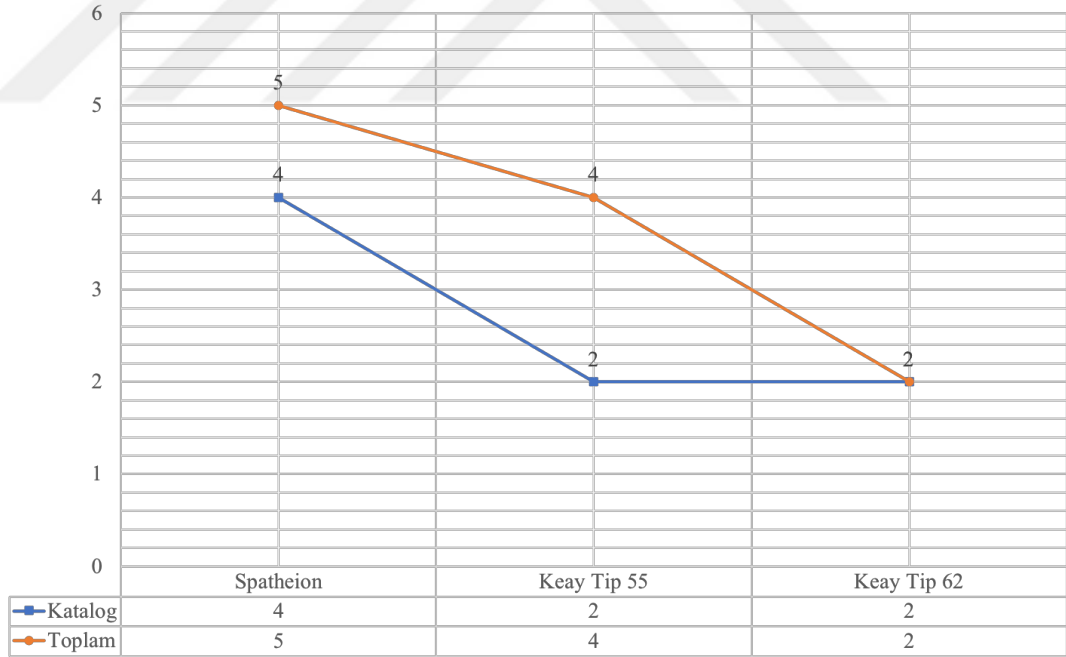

Grafik 47: Arykanda'da ele geçen Kuzey Afrika Üretimi Ticari Amphoraların sayısal dağılımları

4.3.2.1.1. *Spatheion*; Keay Tip 26; Beltran 65B; Ostia 4/Lev.162-165; Scorpan 16; Berenike LR8-A; Peacock ve Williams 51; Sabratha Tip 30; Bezczy Tip 70; Bonifay Tip 31

(Kt. Nr. 449-453)

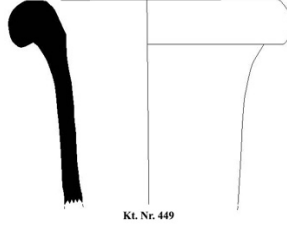

Spatheion amphoraları dolgun dışa dönük ya da sarkık ağızlı, uzun-silindirik boyunlu, boyundan omuza bağlanan oval kesitli kısa-dikey kulplu, silindirik gövdeli ve dolgun sivri dipli ticari amphora formudur. Arykanda'da toplamda 5 örnek tespit edilmiş, 4'ü kataloğa dahil edilmiştir (Kt. Nr. 449-453, Lev. 67). Mevcut parçaların ağız çapları 8,6 ile 12,6 cm aralığında değişmektedir. Forma ait örneklerin hamurları kırmızı (2.5 YR 5/8-6/8, 10 R 5/8-6/8) renk tonlarındadır. Bunların hamurları sert dokulu ve gözenekli yapıda olup içeriğinde kuvars, iri taneli kireç, ince taneli kum katkı ile siyah ve kahverengi taşçıklar gözlenmiştir. Forma ait bazı örneklerin dış yüzeyinde yeşilimsi krem renk astar gözlenmektedir (Şenol 2000: 232).

Söz konusu form literatürde uzun ve silindirik yapıları sebebiyle *Spatheion/Spatheia* amphoraları olarak adlandırılmaktadır (Grace 1961: Fig. 67-68; Panella 1982: 178; Şenol 2000: 231). Arkeometrik analizler bunların Kuzey Afrika'da Sidi Zahruni ve İspanya'da Cartagena'da üretildiğini ortaya koymuştur (Panella 1982: 179; Peacock ve Williams 1986: 202; Bonifay 2004: 125; Bonifay ve diğerleri 2010: 319-327). Dramont E batısında ele geçen organik maddeler Spatheion amphoralarının zeytin taşıdığını ortaya koymuştur (Santamaria 1995: 123; Şenol 2000: 234-235).¹⁵⁶ Bu amphoralar hakkında en detaylı sınıflandırma Katalan yerleşimlerdeki buluntuları değerlendiren S. Keay tarafından gerçekleştirilmiştir. Araştırmacı formun, ağız yapılarındaki farklılıktan yola

¹⁵⁶ T. Bezczy bu amphoraların zeytin dışında zeytinyağı, garum ve şarap taşıdıklarını aktarmıştır. Bkz. Bezczy 2013: 184.

çıkarak, 13 farklı alt tipini belirlemiş ve bunları alfabetik olarak (A-M) sıralamıştır (Keay 1984: 212-219, Fig. 90-91).

S. Keay'ın oluşturduğu sınıflandırma, M. Bonifay tarafından 2004 yılında yeniden değerlendirilerek 3 ana alt tipe toplanmıştır.¹⁵⁷ Buna göre Bonifay Tip-1 içerisinde A, B, C ve D olmak üzere dört varyant mevcuttur. Tip-1A örneklerinde ağız -yaklaşık 45 derecelik bir açıyla- dışa dönüktür. Bu bakımdan Tip-1A'lar Keay 25.2'ye benzer bulunmaktadır. Tip-1B'de ağız yuvarlatılmış ve dolgun yapıdadır. Söz konusu ağız profili Keay 26G ve Ostia Tip 4 örnekleri ile benzerdir. Tip-1C'lerde ağız dolgun-üçgen biçiminde çekilmiştir. Tip 1D ise basitçe dışa açılan kalınlaştırılmış ağız yapısına sahiptir. M. Bonifay Tip-2'lerin bir önceki alt tipe oranla daha küçük boyutlu olduklarını aktarır. Bunlarda boyun daha kısa tutulmuştur. Dudak dışa dönük yapıda ancak dolgun kare biçiminde çekilmiştir. Son alt tipi olan Tip-3 yaklaşık 45 cm'lik yükseklikleriyle formun en kısa örneklerini teşkil etmektedir. Söz konusu alt tip, bu özelliğinden dolayı literatürde *Minyatür Spatheia* olarak adlandırılmaktadır. Bunların ağız çapları gövdelerinin kısıllığıyla uyumlu olarak, genellikle 10 cm'in altındadır. M. Bonifay Tip-3'lerin ağız yapılarındaki farklılıktan hareketle A, B, C ve D olmak üzere dört varyant belirlemiştir. Tip-3A'lar minyatür spatheia'lar içinde yaklaşık 50 cm uzunluk ve 13 cm'lik genişlikleriyle varyantlar içerisinde en uzun boylu ve en geniş yapıdaki örneklerdir. Bu grupta ağız üçgen yapıdadır ve dudak dışına yiv eklenmiştir. Kulplar diğer tipler ve varyantlardan farklı olarak, ağzın hemen altından omuza bağlanmaktadır. Bunların dipleri dolgun ancak kısa ve koniktir. Tip-3B'lerin gövdesi daha dar olup yaklaşık 8-9 cm'lik genişlik gösterir. Bazı örneklerinde kulp görülmemektedir. Tip-3C'de ağız daha uzun tutulmuş ve dış tarafta oldukça kalınlaştırılmıştır. Gövde genişliği 7-8 cm kadar olup, Tip-3B'lere oranla daha dardır. Tip-3D içerisinde tanımlanan varyantlarda ağız dik, boyun daha uzun ve daha dar tutulmuştur. Bu varyanta ait örneklerin genellikle kulpsuz oldukları rapor edilmektedir (Bonifay 2004: 125-129; Bonifay 2005: 452-453).

¹⁵⁷ M. Bonifay mevcut alt tipleri Tip 31, 32 ve 33 olarak adlandırmıştır. Bkz. Bonifay 2004: 125.

Arykanda Geç Antik dönem mahallesinde bulunan Spatheion amphoralarının dolgun yuvarlak yapıda olmaları ve dudağın hafifçe aşağı sarkması gibi sebeplerle Bonifay Tip-1 örnekleriyle (Bonifay 2004: 124, Fig. 67) benzerdir. Arykanda örneklerinin literatürdeki diğer paralelleri ise Kartaca (Neuru ve diğerleri 1980: Lev. 6, Nr. 36), Paphos (Hayes 2003: 487, Fig. 21b, Nr. 226b; Meyza ve Baginska 2013: 148, Fig. 10c), Ephesos (Gassner 1997: Lev. 60, Nr. 764), Khios (Boardman 1989: 108, Fig. 37, Nr. 233), Güney Fransa'da Dramont E batığı'nda (Santamaria 1995: 30, 53, Lev. 1, 01/81; Lev. 6, Nr. 2)¹⁵⁸, Tarragona (Keay 1984: 215, 217, Fig. 90, Nr. 5-6), Neapolis (Bonifay ve diğerleri 2010: 324, Fig. 6, Nr. 38-39), Marsilya (Bonifay ve Pieri 2005: 96-97, Fig. 1, Nr. 1-2), Villa-Roma (Reynolds 1995: Fig. 42), Thessaloniki (Akrivopoulou ve Slampeas 2014: 295, Fig. 9) ve Berenike'de (Riley 1979: Fig. 92, Nr. 364) belirlenmiştir. Arykanda örneklerinin tamamı büyük yangın depozitlerinde ele geçmiş ve 425-450 arasına (Evre 1B) tarihlendirilmiştir.



Harita 94: Arykanda'daki Spatheion'lara benzer örneklerin ele geçtiği merkezler (ArcGIS)

¹⁵⁸ Dramont E batığı 425'e tarihlendirilmektedir. Bkz. Santamaria 1995: 30. Formun Berenike örnekleri için bkz. Riley 1979: 226-228. Alexandria örnekleri için bkz. Şenol 2000: 231-232. Ephesos örnekleri için bkz. Gassner 1997: 185, T60, Nr. 764; Liko 2010: 242, Lev. 104, Nr. 687; Bezeczký 2013: 183-184.

4.3.2.1.2. Keay Tip 55A; Almagro 52; Beltran 53; Scorpan II/Fig. 3. 7; Bonifay Tip 44
(Kt. Nr. 454-455)

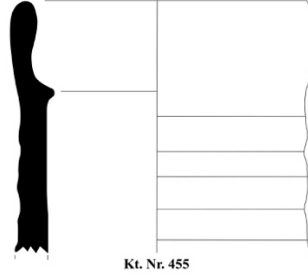

Keay 55 yuvarlatılmış, dik ağızlı, silindirik boyunlu ve uzun-silindirik gövdeli ticari amphora formudur. Boyun içinde yer alan çıkıntı formun karakteristik özelliklerinden birini teşkil eder. Boyundan-omuzla bağlanan, kısa ve kalın yapıda, eliptik kesitli dikey kulpları bulunmaktadır. Forma ait örneklerin dipleri kısa olup topuz ya da düğme biçimlidir. Arykanda'da toplamda 4 parça belirlenmiş ve 2 örnek kataloğa alınmıştır (Kt. Nr. 454-455, Lev. 68). Mevcut parçaların ağız çapları 8,4 ile 10,4 cm aralığındadır. Bu amphoraların hamurları (2.5 YR 5/8-6/8) açık kırmızı renk tonlarındadır ve hamur içeriğinde şamot, kireç ve kuvars katkı gözlenmiştir.

Arkeometrik analizler Keay Tip-55 amphoralarının Tunus'ta Neapolis antik kentinin 6 km kuzeyinde bulunan Sidi Zahrani'de üretildiklerini ortaya koymuştur (Ghalia ve diğerleri 2005: 495-507). Kesin olarak bilinmemekle beraber bu grupta yer alan ticari amphoraların zeytinyağı taşıdıkları varsayılmaktadır (Keay 1984: 290). Bu amphoralar 1955 yılında, Empuries'teki Rubert Nekropolisini çalışan M. Almagro (Almagro 1955: 115) ve sonrasında C. Scorpan tarafından tanımlanmıştır (Scorpan 1977: 270, Fig. 3. 7). Ancak bu grupta yer alan ticari amphoralarla ilgili en detaylı araştırma ve sınıflandırmayı S. Keay yapmıştır. Araştırmacı formu Tip-55 olarak adlandırmıştır. Araştırmacı incelediği örneklerin ağız yapılarındaki farklılıktan yola çıkarak A ve B olmak üzere iki alt tip belirlemiştir. Buna göre her iki alt tipin gövde ve dipleri benzerdir. Ancak Tip-55A örneklerinde ağız dik çekilirken, Tip-55B'de içbükey kıvrımlı tutulmuştur.

Ayrıca Tip-55B ilk alt tipe oranla daha geniş ağızlı ve gövdeli olarak tanımlanmaktadır (Keay 1984: 289-293).¹⁵⁹

Arykanda örneklerinin dik yapıdaki ağız profili dikkate alındığında, bunların Keay Tip-55A'larla benzer oldukları düşünülmektedir. Literatürde formun benzer örnekleri Tarragona (Keay 1984: 291, Fig. 125, Nr. 4) ve San Miguel'de (Reynolds 1995: Fig. 56, Nr. 966; Reynolds 1993: Lev. 106, Nr. 966) belirlenmiştir.

S. Keay formun tarihlendirilmesinde Katalonya'daki stratigrafik verilerin yetersiz olduğunu belirtmiş ve bunların 5. yüzyıl son çeyreği ile 6. yüzyıl ilk çeyreğinde kullanıldığını aktarmıştır (Keay 1984: 293). Benzer biçimde M. Bonifay ve D. Pieri de Marsilya örnekleri için stratigrafik verilerin formun tarihlendirilmesi adına yetersiz olduğunu not etmişler ve Keay'in tarihlendirme önerisini desteklemişlerdir (Bonifay 2004: 137; Bonifay 2005: 455; Bonifay ve Pieri 1995: 102). Ancak Arykanda Keay Tip-55A örneklerinin yangın depoziti içerisinde Spatheion Tip-1 örnekleriyle bir arada ele geçmiş olması bunların 5. yüzyıl ikinci çeyreğine (Evre 1B) tarihlenebileceğini ortaya koymuştur.



Harita 95: Arykanda'daki Keay 55'lere benzer örneklerin ele geçtiği merkezler (ArcGIS)

¹⁵⁹ Form Bonifay tipolojisinde Tip 44 olarak yer almaktadır. Bkz. Bonifay 2004: 135-137, Fig. 73, Nr. 1-2)

4.3.2.1.3. Keay Tip 62A; Beltran 59; Bonifay Tip 46

(Kt. Nr. 456-457)

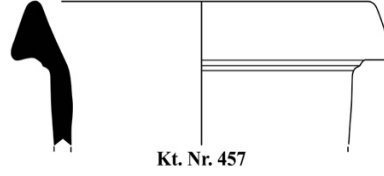

Keay Tip 62 dışı katlanmış, üçgen ağızlı, kısa-geniş boyunlu, yivli gövdeli ve sivri dipli ticari amphora formudur. Formun boyundan omuza bağlanan eliptik kesitli, kısa ve dik kulpları bulunmaktadır. Arykanda'da toplamda 2 parça belirlenmiş ve kataloğa dâhil edilmiştir (Kt. Nr. 456-457, Lev. 68). Mevcut örneklerin ağız çapları 8,4 ile 9,2 cm aralığındadır. Forma ait örneklerin hamurları kırmızı (2.5 YR 6/8) ve kırmızımsı kahverengi (2.5 YR 4/4) renklerinde olup, hamur içeriğinde az miktarda iri taneli kireç, çeşitli renklerde ince taneli taşçık ve şamot katkıları gözlenmiştir.

Form literatürde ilk kez L. M. Beltran tarafından, Barcelona'daki La Placa del Rei nekropolü buluntuları içinde, Tip 59 olarak tanımlanmıştır (Beltran 1970: 564, Fig. 231.2). Daha sonra Riley, Kartaca buluntuları içerisinde formu Afrika serileri içerisinde varyant olarak nitelemiştir. *Garum* ya da şarap taşıdığı düşünülen formla ilgili en kapsamlı sınıflandırma 1984 yılında, S. Keay tarafından gerçekleştirilmiştir. Araştırmacı forma ait örneklerin ağız ve boyun yapılarındaki çeşitlilikten hareketle, 20 farklı (A-V) alt tip belirlemiştir. Keay bu alt tiplerin kronolojik bir ilerleme göstermediğini ve çeşitleme olarak değerlendirdiğini vurgulamıştır (Keay 1984: 309-349).

Keay Tip 62A'lar Akdeniz'in her iki yakasında en yaygın görülen alt tipi teşkil etmektedir. Arykanda'da tespit ettiğimiz örnekler, dışı katlanmış biçimli ağızları ve geniş boyunlarıyla Keay 62A'larla yakın benzerlik göstermektedir (Keay 1984: 310-314, Fig. 135-139). Arykanda parçalarının literatürdeki diğer benzerleri ise San Miguel (Reynolds 1995: 58, Fig. 56, Nr. 973-977) ve Marsilya'da (Bonifay ve Pieri 1995: 101, Fig. 3, Nr. 23-25) tespit edilmiştir. Arykanda Keay Tip-62A

örnekleri 450-525/550 arasına tarihlendirilen (Evre 2A) ve büyük yangın sonrasında ait depozitler içerisinde ele geçmiştir.



Harita 96: Arykanda'daki Keay 62'lere benzer örneklerin ele geçtiği merkezler (ArcGIS)

4.3.2.2. Mısır Üretimleri

Arkeometrik ve arkeolojik veriler, Erken Hanedanlık Döneminden, Arap hakimiyetine kadar, Mısır'da ticari amphora üretildiğini ortaya koymuştur. Bu süreç boyunca kuzeyde Nil ve Delta bölgeleri ile güneyde Aswan'da bulunan alüvyal kil yatakları, üretimin bu bölgelerde yoğunlaşmasına neden olmuştur.¹⁶⁰ Megas Alexandros'un fetihleri ile Asya'daki Hellen nüfusu artmış ve buna bağlı olarak Akdeniz'in yerel ürünlerine olan talep yükselmiştir. Bu talep Doğu Akdeniz'de tarımsal üretimi arttırmıştır. Böylelikle Mısır'ın stratejik önemi artmış ve bölge doğu-batı arasında önemli bir ekonomik merkeze dönüşmüştür.

Mısır'da Hellenistik dönemde artan üretim, Roma imparatorluk dönemi boyunca da sürmüş ve bölgedeki şarap, zeytinyağı ve sirke gibi yerel ürünler hem iç pazar tüketimine sunulmuş hem de Roma dünyasının diğer eyaletlerine ihraç edilmiştir.¹⁶¹ Bu üretimlerin en yaygın görülenleri Hellenistik dönemden itibaren üretilen AE-1¹⁶² ve AE-2¹⁶³ amphoraları, İtalyan öncüllerini taklit eden Dressel 2-4'ler ve AE-3¹⁶⁴ amphoralar teşkil etmektedir (Şenol 2000: 248-261). Bilimsel araştırmalar, bölgedeki ticari amphora geleneğinin Geç Roma ve Erken Bizans imparatorluk dönemi boyunca da Dressel 2-4'lerin devamı niteliğindeki AE-4'ler¹⁶⁵ ve sonrasında AE-5/6¹⁶⁶, AE-7¹⁶⁷ ile AE-8¹⁶⁸ gibi amphora üretimleriyle

¹⁶⁰ Mısır'da üretim, Mariout, Hermopolis Magna, Fayum, Oxyrhynchus ve Akoris ve çevresindeki atölyelerde yoğunlaşmıştır. Bkz. Ballet ve Picon 1987: Fig. 8; Tomber ve Williams 2000: 42, Fig. 1; Pieri 2005: 132, Fig. 87; Dixneuf 2011: 10, Fig. 1.

¹⁶¹ Mısır üretimlerinin eyaletlere dağılımı için bkz. Dixneuf 2011: 393, Fig. 193; Bezczky 2013: 97. Batı ve Güney Anadolu yerleşimlerdeki dağılım için bkz. Ephesos; Bezczky 2013: 172. Marmaris; Şenol 2003: 123-128. Knidos; Aslan 2015a: 111. Patara; Şen 2017: 271, 275. Limyra; Vroom 2005: 252, Fig. 7. Kekova; Aslan 2015b: 344, 346. Elaiussa Sebaste; Ferrazzoli ve Ricci 2007: 679, Fig. 4, Nr. 4-5. Silifke; Alkaç 2013: 116-117.

¹⁶² AE-1'lerin üretim merkezleri ve alt tipleri için ayrıca bkz. Dixneuf 2011: 79-87.

¹⁶³ AE-2'ler için ayrıca bkz. Dixneuf 2011: 87-95.

¹⁶⁴ Bitronkonik amphoralar için ayrıca bkz. Dixneuf 2011: 97-98

¹⁶⁵ Peacock ve Williams 10. Bkz. Peacock ve Williams 1986: 105-106; Dixneuf 2011: 129-133.

¹⁶⁶ AE 5-6'lar literatürde *bag-shaped amphora*, Egloff 187, Kartaca LR-5-6, Peacock-Williams 46 olarak da bilinmektedir. Ayrıca bkz. Egloff 1977: Lev. 112, Nr. 187; Peacock ve Williams 1986: 191-192.

¹⁶⁷ AE-7'ler LRA-7 ve Egloff 173 isimleriyle de bilinmektedir. Bkz. Dixneuf 2011: 154-173; Egloff 1977: Lev. 111, Nr. 173.

devam ettiğine işaret etmektedir (Empereur 1986: 599-608; Arthur 1998: 161-162; Tomber ve Williams 2000: 41-42; Şenol 2000: 248-259; Majcherek 2004: 229-234; Tomber 2004: 393-396; Ballet ve Dixneuf 2004: 67-72; Şenol 2007: 57-71; Şenol 2008: 109-120; Şenol 2010: 141-159; Dixneuf 2015: 221-223).

Arykanda Geç Antik Dönem Mahallesi buluntuları içerisinde Mısır üretimi ticari amphoralar, sayısal ve form çeşitliliği bakımından mütevazı bir yer tutmaktadır. Bu grup içerisinde Egloff 172 ve Egloff 177 olmak üzere toplamda 2 farklı form belirlenmiş ve çalışmaya dâhil edilmiştir.

4.3.2.2.1. Egloff 172; Peacock ve Williams 53; Geç Bitronkonik; Dixneuf AE-3T-2

(Kt. Nr. 458)

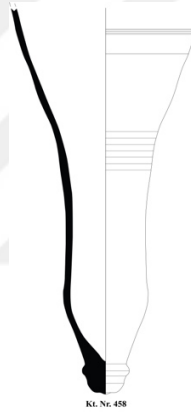

Egloff 172 üzeri yuvarlaklaştırılmış, dik ağızlı, uzun-silindirik boyunlu, boyun ve gövde yüzeyi kaburgalı, ağızdan-boyuna bağlanan, yuvarlak kesitli, kısa-dikey kulplu, geniş omuzlu, dibe doğru sivrilen gövdeli ticari amphoradır. Arykanda'da yalnızca alt gövdesi korunan tek örnek tespit edilmiş ve kataloğa alınmıştır (**Kt. Nr. 458, Lev. 68, 107, 136**). Mevcut örneğin korunan yüksekliği 59 cm olarak ölçülmüştür.¹⁶⁹ Forma ait örneğin hamuru kırmızımsı sarı tonlarındadır (5 YR 5/6). Nil bölgesinin alüvyal kilinden yapıldığı bilinen bu amphoraların hamurları

¹⁶⁸ Bu amphoralar Kellia'da M. Egloff tarafından 167 Nr. Parça olarak tanımlanmış ve literatürde Egloff 167 olarak yer almıştır. Bkz. Dixneuf 2011: 174-179; Egloff 1977: Lev. 57, Nr. 7/167.

¹⁶⁹ Formun toplam uzunluğu 85-90 cm aralığında olmalıdır.

sert dokulu ve gözeneklidir. Hamur içeriğinde az miktarda iri taneli kireç, yoğun miktarda kum ve altın renk mika gözlenmiştir (Peacock ve Williams 1986: 205).

Egloff 172'lerin Mısır'da Delta bölgesinde ve Fayoum gibi birçok merkezde üretildiği ve bu bölgenin şaraplarını taşıdıkları düşünülmektedir. Arkeolojik veriler bu amphoraların Mısır ve çevresinde yaygın olarak görüldüğüne, buna mukabil bölge dışına nadiren ihraç edildiğine işaret etmektedir.¹⁷⁰ Bu ticari amphoralarla ilgili sınıflandırma 1977 yılında Kellia buluntularını değerlendiren M. Egloff (Egloff 1977: 114) ve D. P. S. Peacock ile D. F. Williams tarafından yapılmıştır (Peacock ve Williams 1986: 206-207). Arykanda'da ele geçen amphora morfolojik bakımdan Egloff tipolojisinde 172 numaralı parça ile yakın benzerlik göstermektedir (Egloff 1977: Lev. 59, Nr. 2; Pieri 2005: 130, Fig. 84, Tip 1; Dixneuf 2011: 137, 346-347, Fig. 119, Fig. 122-123). Arykanda örneğinin literatürdeki diğer benzeri ise Paphos (Meyza ve Baginska 2013: 147, Fig. 9e) ve Kuzey Sinai'de tespit edilmiştir (Arthur ve Oren 1998: 208, Fig. 9, Nr. 2). Formun tipolojik evrimini belirlemek ve tarihlendirmek, varyantların heterojen yapısı dolayısıyla güçtür.¹⁷¹ D. Pieri ve D. Dixneuf, bu amphoraların İS 4. geç yüzyıldan 5. yüzyıl son çeyreğine kadar kullanılmaya devam ettiğini aktarmaktadır (Pieri 2005: 129; Dixneuf 2011: 138). Arykanda örneği büyük yangın sonrasında kullanım gören ve 450-525/550 arasına (Evre 2A) tarihlendirilen 46 numaralı depozit içerisinde ele geçmiştir.

¹⁷⁰ Kartaca örneği için bkz. Hayes 1976: 117, Nr. 7; Neuru ve diğerleri 1980: 202, Nr. 64. Bu amphoraların Batı Akdeniz'deki dağılımı için ayrıca bkz. Bonifay ve Villedieu 1989: 31, 34, Fig. 13.

¹⁷¹ Literatürde Geç Bitronkonik amphoralar olarak da bilinen form için ayrıca bkz. Pieri 2005: 129-130; Dixneuf 2011: 138-139.



Harita 97: Arykanda'daki Egloff 172'lere benzer örneklerin ele geçtiği merkezler (ArcGIS)

4.3.2.2.2. *Egloff 177; Kartaca LRA-7; Peacock ve Williams 52B; Bailey Tip B; Dixneuf AE7/1-5 Variante B*

(Kt. Nr. 459)

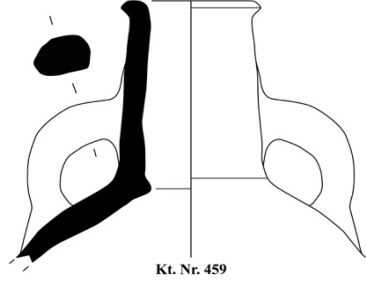

Egloff 177 hafif dışa çekik ağızlı, silindirik uzun boyunlu, boyundan omuza bağlanan oval kesitli karşılıklı dikey kulpları bulunan ve dibe doğru daralarak inen gövdeli ve içi dolgun-sivri dipli ticari amphora formudur. Arykanda geç antik dönem mahallesi buluntuları içerisinde tek parça belirlenmiş ve kataloğa alınmıştır (Kt. Nr. 459, Lev. 68, 94). Mevcut örneğin ağız çapı 8 cm'dir. Hamuru

kırmızı (2.5 YR 7/8) tonlarında olup, içeriğinde yoğun miktarda kum ve az miktarda altın renk mika, şamot ve taşçık gözlenmiştir.¹⁷²

M. Egloff bu amphoraları Kellia buluntuları içerisinde tespit etmiş ve sınıflandırmıştır (Egloff 1977: 114-116, Lev. 59, Nr. 6-7). Formla ilgili diğer tipolojik çalışmalar sırayla El-Ashmunein buluntularını yayınlayan D. Bailey (Spencer ve Bailey 1985: 25, 108, Fig. 49, B19; Spencer ve Bailey 1986: 29-30, 87-88, Fig. 35-36, Nr. 1-5, B20; Bailey 1998: 129). D. P. S. Peacock ve D. F. Williams (Peacock ve Williams 1986: 204-205), D. Pieri (Pieri 1998: 103-104; Pieri 2005: 128-132) ile son olarak D. Dixneuf (Dixneuf 2011: 154-173) tarafından yapılmıştır. Bu tipolojik değerlendirmeler formun birçok varyantı olduğunu ortaya koymuştur. Bu çalışmalar formun temelde A ve B (ya da Tip 1 ve Tip 2) olmak üzere iki ana alt tipi olduğunu göstermiştir. Buna göre ilk alt tipte formun boynu uzun, omuz gövde geçişi hafif eğimlidir. Diğer alt tip ise kısa boyunlu, neredeyse yatay ve keskin karinelik omuzlu bir görünüm arz etmektedir.¹⁷³

Arkeolojik araştırmalar bu amphoraların Mısır'da Mariout gölü çevresi, Orta Mısır ve Nil vadisi'ndeki birçok merkezde üretildiklerini ortaya koymuştur (Pieri 2005: 129-132; Dixneuf 2011: 154-162; Bezczyk 2013: 172).¹⁷⁴ Yaklaşık 6 litre civarında sıvı taşıma kapasitesi bulunan formun bazı örneklerinde yalıtım malzemesi olarak reçine tespit edilmiştir. Araştırmalar bunların içerisinde şarap taşındığına işaret etmektedir (Riley 1979: 225; Bezczyk 2013: 172). Mısır dışında çok yaygın olarak görülmemekle beraber, ele geçen buluntular formun kuzeyde Britannia eyaletinden doğuda Hindistan'a kadar ihraç edildiğini ortaya

¹⁷² LRA-7'lerin hamuru genellikle kahverengi tonlarında tanımlanır. Ancak M. Rodziewicz, Mısır üretimi ticari amphoraları hamurlarında, pişirme işlemindeki farklılıklar dolayısıyla, renk bakımından çeşitlilik arz ettiğini not etmiştir. Bkz. Rodziewicz 1998: 246; Şenol 2003: 475.

¹⁷³ Formun tipolojik evrimi için bkz. Pieri 1998: 103, Fig. 7; Pieri 2005: 131, Fig. 86.

¹⁷⁴ J. Y. Empereur ve M. Picon, Mariout gölü çevresinde yirmiye yakın depoziit keşfetmiştir. Bkz. Empereur ve Picon 1989: 234-235. Bunun yanı sıra LRA-7'lerin Behnasa, El-Ashmunein, Qarâra, Sharona, Tehna el-Gebel, Zawiyet el-Maïetin, Beni Hassan (?), Sheikh Abada, Deir el-Dik, Esna ve Edfou'daki atölyelerde de üretildiklerini bilinmektedir. Bkz. Pieri 2005: 129-132; Dixneuf 2011: 157-162.

koymuřtur (Bonifay ve Pieri 1995: 114; Arthur ve Oren 1998: 207; řenol 2000: 260, Harita 44; Bezczky 2013: 172).

Arykanda rneęi uzun boyunlu yapısı ve hafif eęimli omuz geiři ile D. Dixneuf'un *AE7/1-5 Variante B* tipi varyantlarına yakındır (Dixneuf 2011: 164, 166, 368, Fig. 157, AE7/1-5, Nr. 322).¹⁷⁵ Arykanda'da ele geen paranın literatrde dięer benzerleri Kellia (Egloff 1977: Lev. 58, Nr. 5)¹⁷⁶ ve Amarna-Kom el-Nana'da (Pyke 2005: 224, Fig. 4. 4, KN1) tespit edilmiřtir. Arařtırmalar bu amphoraların 4. yzyıl sonlarından 7. yzyıla kadar uzun sre kullanıldıęını ortaya koymuřtur (Egloff 1977: 115; Riley 1979: 224-225; Peacock ve Williams 1986: 206; Dixneuf 2011: 154). Arykanda Egloff 177 rneęi 425-450 (Evre 1B) arasına tarihlendirilen 20 numaralı yangın depoziti ierisinde ele gemiřtir.

¹⁷⁵ Peacock ve Williams sınıflandırması iin ayrıca bkz. Peacock ve Williams 1986: 204.

¹⁷⁶ Formun Alexandria'daki rnekleri iin ayrıca bkz. řenol 2000: 259 vd. Kom el-Dikka rnekleri iin bkz. Rodziewicz 1984: Lev. 57, Nr. 227-231. El-Ashmunein iin bkz. Spencer ve Bailey 1986: 87, Fig. 35, Nr. 1-5. Kuzey Sinai blgesi iin bkz. Arthur ve Oren 1998: 208, Fig. 9, Nr. 1-4. Kartaca iin bkz. Hayes 1976: Lev. 40, Nr. 367-369. Berenike iin bkz. Riley 1979: 224-225. Marsilya iin bkz. Pieri 2005: 288, Lev. 48, Nr. 1-4. Ephesos iin bkz. Bezczky 2013: 172. Limyra iin bkz. Vroom 2005: 252, Fig. 7. Sarahane iin bkz. Hayes 1992: 168-169, Fig. 49, Nr. 189-192.



Harita 98: Arykanda'daki Kellia 177'lere benzer örneklerin ele geçtiği merkezler (ArcGIS)

4.3.2.3. Levant Üretimleri

Arkeolojik kazı ve arařtırmalar, Levant bölgesinde ticari amphora üretiminin, Geç Bronz Çağ'dan, Erken Bizans dönemine kadar aralıksız sürdüğünü ortaya koymuřtur (Amiran 1970: 31-32, 102-105). Roma imparatorluk dönemi ve Erken Bizans dönemi boyunca hıristiyanlık inancının imparatorluğun tüm sathına yayılması ve devlet dini olarak ilanı “kutsal topraklara” olan ilgiyi arttırmıř ve Roma dünyasında hac yolculukları başlamıřtır. Bu hac rotaları hiç kuřkusuz, yalnız inananların yolculuğunu deęil, aynı zamanda Levant bölgesinde üretilen řarap, zeytinyaęı ve susam yaęı gibi yerel ürünlerin eyaletlere aktarılmasına da vesile olmuřtur (McGovern ve Mondavi 2007: 210-238). Konstantinopolis'in bařkent olarak ilanı ve imparatorluktaki güç dengesinin doğuya kayması, *Palaestina* ve *Aegyptus* eyaletlerindeki tarımsal ürünlere olan ihtiyacı beraberinde getirmiřtir. Söz konusu eyaletlerde, bu talebi karřılamak amacıyla üretim artmıř ve bu ürünler Güney Filistin bölgesinde LRA-4¹⁷⁷, LRA-5/6¹⁷⁸ ve Agora M334¹⁷⁹, kuzeyde ise Berytus üretimi amphoralar¹⁸⁰ içerisinde dięer bölgelere ihraç edilmiřtir (Arthur 1998: 158-159; Peacock ve Williams 1986: 29; Pieri 2012: 31-38).

Arykanda Geç Antik Dönem Mahallesi buluntuları içerisinde Levant üretimi ticari amphoralar, sayısal ve form çeřitlilięi bakımından sınırlı yer tutmaktadır. Bu grup içerisinde LRA-4 ve Agora M334 olmak üzere iki form deęerlendirilmiřtir.

¹⁷⁷ Literatürde Gaza amphoraları olarak da bilinen ve ařaęı Levant bölgesinin tatlı řarabı ile susam yaęı taşıyan bu amphoralarla ilgili ayrıca bkz. Hayes 2001b: 276; Peacock ve Williams 1986: 196-199; Pieri 2005: 101-114.

¹⁷⁸ Bu amphoralar *bag-shaped amphora* olarak da bilinmektedir. Bkz. Pieri 2005: 114-127.

¹⁷⁹ Filistin üretimleri için bkz. Pieri 2005: 101-127.

¹⁸⁰ Lübnan ve Kuzey Suriye'deki ticari amphora üretimleri için ayrıca bkz. Reynolds 2000: 387-395; Reynolds 2003: 120-130; Reynolds 2005: 563-611; Treglia ve Berthier 2010: 867-871; Mills ve Reynolds 2014: 133-142.

4.3.2.3.1. Kartaca LRA-4; Almagro 54; Keay 54; Peacock ve Williams 48-49; Kuzmanov 14; Zemer 51 ve 53; Caesarea Tip 2; Riley LRA-3; Egloff 182; August 54; Gaza-Ashkelon-Ashdod

(Kt. Nr. 460-468)

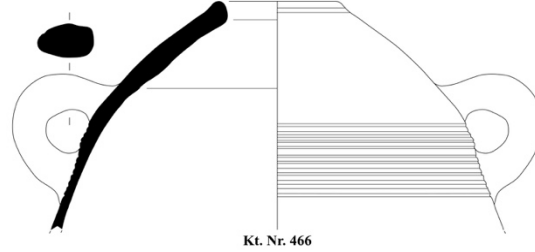

LRA-4 ucu yuvarlatılmış, hafif dışa çekik ağızlı uzun-silindirik gövdeli, yivli-konik dipli ticari amphora formudur. Forma ait örneklerin omuz üzerinde oval kesitli ve kulak formlu, kısa, dikey kulpları bulunmaktadır.¹⁸¹ Arykanda'da yaygın görülen ticari amphora formlarındandır. Toplamda 10 örnek ele geçmiş ve sağlıklı profil veren 9 parça kataloğa alınmıştır (Kt. Nr. 460-468, Lev. 69-70). Mevcut örneklerin ağız çapları 6,8 ile 10,2 cm aralığında değişir. Ele geçen örneklerin hamur renkleri koyu kahverengi, sarımsı kahverengi ve kırmızı tonlarında (7.5 YR, 5/6, 10 YR 5/4, 2.5 YR 5/8, 5 YR 5/6, 6/6) olup, içeriklerinde mika, kum ve iri taneli kireç taneleri gözlenmiştir.

Literatürde Gaza amphoraları olarak da bilinen form 1975 yılında J. A. Riley tarafından Caesarea Maritima kazılarında tanımlanmıştır (Riley 1975: 27, 29, Nr. 12).¹⁸² Bölgenin ünlü beyaz şarabı ve susam yağı taşıdığı düşünülen LRA-4'ler (Mayerson 1985: 75; Pieri 1998: 101-102) üzerinde yapılan tipolojik araştırmalar bu amphoraların Erken 2. yüzyıldan, 7. yüzyıl ortalarında Arap akınlarına kadar uzun süre kullanıldığını ortaya koymuştur.¹⁸³ LRA-4'ler Roma

¹⁸¹ Formun detaylı tanımları için ayrıca bkz. Peacock ve Williams 1986: 198-199; Şenol 2000: 244.

¹⁸² Araştırmacı Caesarea'daki örnekleri Caesarea Tip 2 olarak adlandırmış ancak Kartaca'daki örnekleri LRA-3 olarak gruplamıştır. Bkz. Riley 1975: 27; Riley 1979: 219-222. Caesarea üretimleri formun bölgesel bir başka tipi olarak yorumlanmaktadır. Bkz. Reynolds 2005: 575.

¹⁸³ Formun 1. ve 2. yüzyıllardaki öncülleri Zemer Tip 36 için bkz. Zemer 1978: 43, Lev. 12, Nr. 36; Majcherek 1995: Lev. 9, Nr. 1; Pieri 2005: 102, Fig. 64.

dünyasında en yaygın görülen ticari amphora formlarından birisi olarak nitelendirilmektedir (Hayes 2001b: 276; Peacock ve Williams 1986: 196-199).¹⁸⁴ Arkeometrik analizler bunların Güney Filistin sahillerindeki Gaza bölgesinde ve Negev’de üretildiklerini kanıtlamıştır (Riley 1975: 30; Regev 2004: 348; Pieri 2005: 109-110).

LRA-4 amphoraları temelde iki ana tip altında sınıflandırılmaktadır (Pieri 1998: 101, Fig. 5; Pieri 2005: 103, Fig. 66).¹⁸⁵ Formun 4. yüzyıldan, 5. yüzyıl ortalarına kadar kullanılan ve en erken örneklerini temsil eden LRA-4A’lar, kısa ve geniş gövdeli ve nispeten ince cidârlı olarak tanımlanmaktadır. Bunların ağızları üçgen yapılıdır. Yaklaşık boyutları 40 ile 55 cm olarak ifade edilmektedir. Formun 5. yüzyıl ikinci yarısından itibaren görülen LRA-4B’ler ise morfolojik evrimi bakımından giderek uzayan bir gövde yapısına sahiptir. Bu evrede formun toplam uzunluğu yaklaşık 70 ile 85 cm civarında ölçülmektedir. Formun uzamasına bağlı olarak gövde daralmış, silindirik bir yapı kazanmıştır. Ayrıca, LRA-4’lerin bazı örneklerinde omuz ve alt gövdede tespit edilen kırmızı boyalar, bunların yatay bantlarla bezenmiş olduğuna işaret etmektedir (Bonifay ve Pieri 1995: 112; Majcherek 1995: 166, Lev. 3. 1; Pieri 1998: 101, Fig. 5; Şenol 2000: 244; Pieri 2005: 103-107; Reynolds 2005: 575).

Arykanda’da ele geçen LRA-4 örneklerinin yalnızca ağız ve üst gövdeleri korunduğundan, boyutları ve hangi alt tip içerisinde yer aldığını belirlemek zordur. Ancak 460-466 katalog numaralı parçaların dışı açılan üçgen ağız yapısı

¹⁸⁴ İmparatorluğun diğer bölgelerindeki duruma benzer biçimde, başkent Konstantinopolis ve Anadolu yerleşimlerinde de çok sayıda LRA-4 ele geçmiştir. Saraçhane örnekleri için bkz. Hayes 1992: 62, 64, Fig. 22, Nr. 5. Phokaia için bkz. Fırat 2013: 85. Samos için bkz. Isler 1969: 208, Abb. 8-9. Kekova için bkz. Aslan 2015: 341-342; Alkaç 2013: 115-116, Fig. 11, Nr. 9. Knidos için bkz. Aslan 2015: 106. Patara için bkz. Şen 2017: 268-269, Lev. 122, Nr. 946-983. Limyra için bkz. Lemaitre 2007: 399, Fig. 12, Nr. 4-5; Marksteiner ve diğerleri 2007: 263, Lev. 10, Nr. 10-11; Lev. 20, C43-C44; Marksteiner ve Yener-Marksteiner 2009: 242, Lev. 9, Nr. 64-65. Phaselis için bkz. Orhan 2017: 144-145, Fig. 6. Perge için bkz. Fırat 1999: Lev. 174-177. Side için bkz. Alanyalı 2011: 539, Fig. 5. Nr. 9. Anemurion için bkz. Williams 1989: 99, Nr. 579. Elaiussa Sebaste için bkz. Ferrazzoli 2010: 47, Fig. 42. İçel için bkz. Şenol ve Kerem 2000: 89.

¹⁸⁵ D. Pieri A ve B ana tipleri içerisinde, A1, A2, B1, B2 ve B3 olmak üzere 5 alt tip bulunduğunu aktarmaktadır. Alt tiplerin detaylı tanımlamaları için ayrıca bkz. Pieri 2005: 103.

ve omuzların yayvanlığı, bunların LRA-4A içerisinde yer aldıklarını düşündürmektedir (Pieri 2005: 104, Fig. 67-68). 463 ve 468 numaralı parçalarda ise omuz ve ağız yapısı daha dar olmasından hareketle bu örnekleri LRA-4B alt tipinde değerlendirmek mümkündür (Pieri 2005: 105, Fig. 69). Arykanda örneklerinin literatürde Paphos (Hayes 2003: 488, Fig. 22, Nr. 224), Kalavassos-Kopetra (Rautman 1995a: 343, Lev. 5. 19), Avdimou (Leidwanger 2007: 312, Fig. 7), Kartaca (Neuru ve diğerleri 1980: Lev. 6, Nr. 47) Caesarea Maritima (Magness 1994: 145, Fig. 3. 5; Oleson ve diğerleri 1994: Fig. 5, A30), Jerusalem (Magness 1989: Fig. 74, Nr. 21, Fig. 125, Nr. 31), Horbat Barqa (Rapuano 2016: 116, Fig. 1, Nr. 7), Jalame (Johnson 1988: 210, Fig. 7-50, Nr. 734), Dor (Barkan ve diğerleri 2013: 125, Fig. 10. 1), Zeugma (Reynolds 2013: Lev. 64, AM293) ve Ephesos'taki (Gassner 1997: Lev. 60, 764A) örneklerle karşılaştırmak mümkündür.

Kataloğa alınan parçalar arasında 460-462 ve 465-467 numaralı parçalar 425-450 arasına (Evre 1B) tarihlendirilen yangın depozitlerinde ele geçmiştir. 463 ve 468 numaralı parçalar ise 450-525/550 (Evre 2A) aralığına tarihlendirilen yangın sonrasına ait depozitler içerisinde bulunmuştur.



Harita 99: Arykanda'daki LRA-4'lere benzer örneklerin ele geçtiği merkezler (ArcGIS)

4.3.2.3.2. Agora M334; Pieri LRA-9

(Kt. Nr. 469)

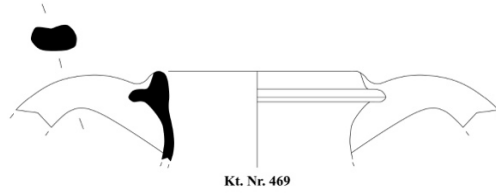

Agora M334 yakalı ağızlı, silindirik boyunlu, ağızdan-omuza bağlanan oluklu-oval kesitli dikey kulpları bulunan, omuzdan dibe doğru daralan kaburgalı gövdeli ticari amphora formudur. Arykanda'da 1 örnekle temsil edilmektedir (Kt. Nr. 469, Lev. 70). Mevcut örneğin ağız çapı 8 cm olarak ölçülmüştür. Söz konusu parçanın hamuru koyu kahverengi (7.5 YR 5/6) olup, hamur içeriğinde yoğun miktarda ve çeşitli boyutlarda kireç, altın renk mika ve ince taneli kum katkı gözlenmiştir. Agora M334'ler H. S. Robinson tarafından Atina'da tespit edilmiş ve literatürde uzun süre bu adla anılmıştır (Robinson 1959: 115, Lev. 33, M334). Arkeometrik kil analizleri bu grupta yer alan formların Levant sahilinde Akko, Tyre, Ptolemais, Horvat Masref ve Horvat Eitayim'deki atölyelerde üretildiğini ve şarap taşıdığını ortaya koymuştur (Reynolds 2005: 571). D. Pieri ağız yapılarındaki çeşitlilikten hareketle formun üç alt tipini belirlemiştir (Pieri 2005: 137).¹⁸⁶ 4. yüzyıldan itibaren üretilmeye başlanan ve küçük boyutlu ardılları 7. yüzyıla kadar görülen form, LRA-4'ler kadar yaygın olmamakla beraber, Batı Akdeniz¹⁸⁷, Kıta Yunanistan¹⁸⁸, Doğu Akdeniz¹⁸⁹ ve Anadolu¹⁹⁰ kıyılarına ihraç edilmiştir (Arthur ve Oren 1998: 201; Pieri 2005: 138, Fig. 95).

¹⁸⁶ P. Reynolds Berytus ve Horvat'ta ele geçen M334 örneklerinin hamur renk ve içeriklerinde farklılıklar bulunduğunu ve bu durumun farklı yerlerde üretilmiş olmalarından kaynaklandığını aktarmaktadır. Bu amphoraların hamurlarıyla ilgili detay için ayrıca bkz. Reynolds 2005: 572.

¹⁸⁷ Marsilya ve Arles örnekleri için bkz. Pieri 2005: 295, Lev. 55, Nr. 1-4. Kartaca için bkz. Neuru ve diğerleri 1980: 202, Lev. 6, Nr. 44.

¹⁸⁸ Atina için bkz. Robinson 1959: Lev. 33, Nr. M334.

¹⁸⁹ Akko ve Chhim için bkz. Reynolds 2005: 602-603, Fig. 104-114. Berytus için bkz. Reynolds 2000: 390, 394-395, Fig. 8, Nr. 46. Jalame için bkz. Johnson 1988: 209, Fig. 7-49. Sinai için bkz. Arthur ve Oren 1998: Fig. 7, Nr. 2-3. Kıbrıs'ta Salamis örnekleri için bkz. Diederichs 1980: Lev. 20, Nr. 210.

Arykanda'daki örneğin literatürdeki benzerleri Paphos-Sarande Kolones (Hayes 2003: 498, Fig. 27, Nr. 234) ve Jalame (Johnson 1988: 209, Fig. 7-49, Nr. 726) örneklerine yakındır. Bu amphora Arykanda'da 4 numaralı yangın depozitinde ele geçmiştir ve depozit içerisindeki diğer parçalarla beraber 425-450 (Evre 1B) aralığına tarihlendirilmektedir.



Harita 100: Arykanda'daki Agora M334'lere benzer örneklerin ele geçtiği merkezler (ArcGIS)

¹⁹⁰ Miletos için bkz. Berndt 2003: 257, Fig. 47, A521-24. Yassıada Batığı için bkz. Bass ve Van Doorninck 1982: 185-187, Fig. 8-20-22, P80. Patara için bkz. Şen 2017: 275, Lev. 134, Nr. 1013-14. Side için bkz. Dünder 2012: 44, Fig. 3. Taşucu Müzesi için bkz. Şenol 2009: 260-261, Nr. 98.

4.3.2.4. Kilikya-Kıbrıs Üretimleri

Arkeolojik arařtırmalar Akdeniz’de stratejik bir konumu olan Kıbrıs adası ve Kuzey komřusu Kilikya bölgesinde ticari amphora üretiminin Arkaik dönemde başladığını ve Erken Bizans imparatorluk dönemine kadar aralıksız sürdüğünü ortaya koymuřtur.¹⁹¹ Arkaik dönemde üretilen sepet kulplu amphoralar ile başlayan üretim Hellenistik dönemde yerini ‘Grek Stili’ ve ‘Kourion’ amphoralarına bırakmıřtır. Bölgedeki tarımsal üretim Erken Roma imparatorluk döneminde de aralıksız devam etmiş, bu ürünler Agora M54, Agora 198-199, Dressel 2-4 ve Dressel 4 gibi ticari amphora formlarıyla taşınmıştır. Geç Roma imparatorluk döneminde, Konstantinopolis’in başkent olarak ilanı imparatorlukta gücün doğuya kaymasına yol açmış ve yeni başkent nüfusunu beslemek için hammadde ihtiyacı hasıl olmuřtur. Mısır ile başkent arasında kurulan hububat rotası Doęu Akdeniz ticareti ve tarımsal üretimini canlı tutmuřtur. Bu dönemde Kilikya ve Kıbrıs’ta üretilen řarap ve zeytinyaęı gibi ürünler 7. yüzyılda Arap akınlarına kadar, tüm Akdeniz coęrafyasına Zemer 40 ve LRA-1 amphoralarıyla taşınmıştır (Zemer 1978: 49; řenol 2000: 199; řenol ve Cankardeř-řenol 2003: 119-143; řenol 2004: 10-14).

Arykanda Geç Antik Dönem Mahallesi ticari amphora formları arasında Kilikya-Kıbrıs üretimleri önemli bir yer tutmaktadır. İstatistiki veriler LRA-1 amphoralarının sayısal ve oransal bakımdan kentte ele geçen en yoğun ticari amphoraları olduğunu ortaya koymuřtur.

¹⁹¹ Kıbrıs ve Kilikya’daki üretimler için ayrıca bkz. Lawall ve Lund 2013: 8-9; Williams ve Lund 2013: 155-164; Demesticha 2013: 170. Gunneweg ve Perlman 1991: 591-599. Jacobsen 2002: Fig. 3. Lawall 2013: 52-60. 2013: 36-45. Kelenderis üretimleri için bkz. Zoroęlu 2013: 35-46.

4.3.2.4.1. Kartaca LRA-1; Berenike LRA-1; Agora M333; Ballana 6; British B2; Keay Tip 53; Kuzmanov 13; Peacock Form 2; Peacock ve Williams 44; Sabratha Tip 27; Scorpan 8B; August 58; Egloff 164-167; Yassiada Tip 1; Ephesos Tip 52

(Kt. Nr. 470-483)

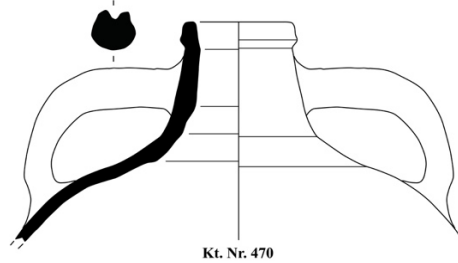

LRA-1 hafif dıştan kalınlaştırılmış ağızlı, silindirik boyunlu, ağız altından omuza bağlanan, oluklu oval kesitli dikey kulplu, ovoidial gövdeli ve yuvarlak dipli ticari amphora formudur. Söz konusu amphoralar Arykanda'da sayısal bakımdan en yoğun formu teşkil etmektedir. Toplamda 19 parça ele geçmiş ve formun çeşitliliğini yansıtan 14'ü kataloğa dâhil edilmiştir (Kt. Nr. 470-483, Lev. 70-74). Ele geçen örneklerin ağız çapları 4,6 ile 9 cm aralığındadır. Sert dokulu ve gözeneksiz yapıda olan hamur, pişirme derecelerindeki farklılıklardan dolayı, kırmızimsı sarı (5 YR 6/8-7/8, 7.5 YR 6/6)'dan kırmızı (2.5 YR 6/6) ve kahverengi (7.5 YR 4/3-4/4-6/4, 10 YR 7/4-8/4) renklerine çeşitlilik göstermektedir. Hamur içeriğinde iri taneli kireç, kum, siyah ve beyaz renk taşçık, şamot ve mika katkı tespit edilmiştir. Ayrıca 476 ve 478 numaralı parçaların boyun ve omzunda kırmızı (2.5 YR 4/8) renk *titulus pictus* gözlenmiştir.¹⁹² Ancak söz konusu yazıların ne anlama geldiği anlaşılamamıştır.

¹⁹² *Titulus Pictus* genellikle amphora gibi bir tarımsal ürünün nakliyesi ve depolanmasında kullanılan kapalı kaplar üzerinde yer alan ticari yazıta verilen isimdir. Literatürde görülen örnekler yazıt içeriğinde ürünün kaynağı, tüccarın ismi ya da ürünle ilgili çeşitli bilgiler yer aldığını ortaya koymuştur. *Titulus pictus*larla ilgili ayrıca bkz. Erdkamp 2013: 273; Pena 2007: 99.

Söz konusu amphoralar literatürde LRA-1 amphoraları olarak anılmaktadır.¹⁹³ Arkeometrik kil analizleri Doğu Akdeniz kıyılarının yerel şarap ve zeytinyağı gibi ürünlerini taşıyan bu amphoraların Kıbrıs¹⁹⁴, Kilikya¹⁹⁵ ve Karya'da¹⁹⁶ üretildiğini kanıtlamıştır (Pieri 2005: 80-81). Arkeolojik veriler formun Geç Roma-Erken Bizans imparatorluk dönemi boyunca Doğu Akdeniz'de en yaygın görülen amphora grubu olduğuna işaret etmektedir (Reynolds 2005: 565; Demesticha 2013: 178).¹⁹⁷ LRA-1'ler Doğu Akdeniz'deki kadar yoğun olmasa da, Batı

¹⁹³ J.A. Riley'in Kartaca ve Berenike'de yaptığı sınıflandırma için bkz. Riley 1979: 212-216; Riley 1981: 117, Fig. 10.

¹⁹⁴ Zygi-Petrini için bkz. Manning ve diğerleri 2000: 233-257; Leidwanger 2013: 226-227; Leidwanger 2015: 157-163. Kalavastos-Kopetra için bkz. Rautman ve diğerleri 1993: 261; Rautman 2000: 321. Kourion ve Amathous için bkz. Jacobsen 2004: 145; Williams 2005: 613-624; Demesticha 2015: 58-59. Paphos için bkz. Demesticha 2000: 549-554.

¹⁹⁵ Elaiussa Sebaste için bkz. Ferrazzoli ve Ricci 2009: 37, Fig. 6; Ferrazzoli ve Ricci 2010: 815-826. Tarsus ve çevresi için bkz. Empereur ve Picon 1989: 237. Korykos için bkz. Alkaç 2012: 323-344. Pamphylia ve Kilikya Tracheia örnekleri için bkz. Çaylak-Türker 2014: 271-279.

¹⁹⁶ Rhodos ve İçmeler için bkz. Empereur ve Picon 1998: 239, Fig. 18. Kos için bkz. Didioumi 2014: 169-180.

¹⁹⁷ Kıbrıs'ta Salamis örnekleri için bkz. Diederichs 1980: 55. Cape Kiti için bkz. Demesticha 2015: 61, Fig. 3. Paphos için bkz. Hayes 2003: 492, Fig. 24, Nr. 263; Meyza ve Baginska 2013: 146, Fig. 8a. Ayia Philon için bkz. Taylor ve Megaw 1981: 224, Fig. 45, Nr. 387-389. Kourion için bkz. Hayes 2007: Fig. 14.16, P2. Panayia Emotousa için bkz. Jacobsen 1998: 359. Zygi-Petrini için bkz. Manning ve diğerleri 2000: 233-257. Maroni Petrera için bkz. Manning 2002: 52, Fig. 6.6, Nr. 97-102. Kalavastos-Kopetra için bkz. Rautman ve diğerleri 1993: 261; Rautman 2000: 321; Rautman 2003: 196, Fig. 5.11, Nr. 142-144; Rautman 2016: 157, Fig. 5.15, Nr. 7-8. Ionia'da Smyrna örnekleri için bkz. Şenol 2015: 249. Klazomenai için bkz. Gürbüzler 2018: 176, Fig. 15, Nr. 59-61. Ephesos için bkz. Bezczyk 2005: 205-206, Lev. 3; Bezczyk 2013: 158-159. Miletos için bkz. Berndt 2003: Lev. 83, A392-A396. Khios için bkz. Boardman 1989: 106, Fig. 43, Nr. 280-281; Theodoulou 2009: 49-50, Fig. Fig. 6-7. Karia bölgesinde Keramos için bkz. Kızıl ve Yaman 2017: 24, 28, Lev. 4, Nr. 8, Yasstada için bkz. Bass ve Van Doorninck 1982: 157, Fig. 8.3, CA3-CA5. Marmaris için bkz. Şenol 2003: 81-88. Lykia'da Xanthos için bkz. Pellegrino 2002: 246, Fig. 1.3. Patara için bkz. Şenol 2017: 261-264. Andriake için bkz. Yener-Marksteiner 2013: 231, Abb. 5, Nr. 10. Kyaneai için bkz. Mader 1998: 116, Lev. 43. Limyra için bkz. Marksteiner ve diğerleri 2007: 261, Lev. 20, C37-C38. Phaselis için bkz. Orhan 2017: 145-146, Fig. 7. Pamphylia'da Perge örnekleri için bkz. Fırat 1999: Lev. 168-173, Nr. 748-769. Side için bkz. Dündar 2012: 46, Fig. 5. Kilikya'da İçel için bkz. Kerem ve Şenol 2000, 17-18, Lev. 17. Taşucu için bkz. Şenol 2009: 228-231, Nr. 52-56. Silifke için bkz. Alkaç 2013: 114-115, Fig. 9-10, Nr. 7-8. Kıta Yunanistan'da Nicopolis için bkz. Reynolds ve Pavlidis 2014: 459, Fig. 6, N. 2-7. Girit

Akdeniz¹⁹⁸ve Britanya'ya¹⁹⁹, en doğuda ise Mısır aracılığıyla Hindistan'a kadar ihraç edilmiştir (Şenol 2010: 115-117).²⁰⁰ Bunların Kilikya ve Kıbrıs dışındaki merkezlerde taklit edilmesi, bu ürünlerin dönemi içerisinde ulaştığı popülariteyi yansıması bakımından değerli verilerdir.²⁰¹ Formun Batı Akdeniz'deki pazar payı 6. yüzyılda azalmıştır. Ancak buna karşın Ege yerleşimlerinde popülarliğini korumuş görünür (Şenol 2000: 199; Şenol 2003: 82-84; Boardman 1961: 111). Son yapılan araştırmalar LRA-1'lerin 7. yüzyılda yerini LRA-13 amphoralarına bıraktığı yönündedir.

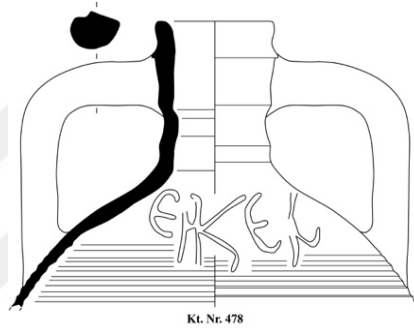

örnekleri için bkz. Gallimore 2015: 232, Nr. 438-442. Levant bölgesi için bkz. Zemer 1978: Lev. 23, Nr. 63-65. Caesarea Maritima için bkz. Tomber 1999: 313-314, Fig. 5, Nr. 82-85; Johnson 2008b: 194, 1259-1265. Jalame için bkz. Johnson 1988: 210, Fig. 7.50, Nr. 735. Berytus için bkz. Pieri 2007: 315-316, Fig. 3-4. Karadeniz bölgesi için bkz. Opait 2004: 9. Smokotina 2015: 121-135; Smokotina 2016: 721, Fig. 5, Nr. 1-2. Mısır'da Alexandria için bkz. Şenol 2000: 196-202; Şenol 2001: 375-381; Şenol 2003: 202-203. Kuzey Sinai için bkz. Arthur ve Oren 1998: 202, Fig. 6, Nr. 5. Kellia için bkz. Egloff 1977: Lev. 113-114, Nr. 164, 167. Nag el-Hagar için bkz. Mackensen 2006: 187-188, Fig. 12, Nr. 5-7.

¹⁹⁸ Kartaca için bkz. Freed 2009: 120, Fig. 3.4, Nr. 49; Riley 1981: 117; Tomber 1989: 496; Fulford 1984: 120, Fig. 34, Nr. 1-2; Berenike için bkz. Riley 1979: 212-216. Marsilya ve Fos için bkz. Bonifay ve Pieri 1995: 107, Fig. 6; Pieri 2005: 241-262, Lev. 1-22; Reynolds 1995: 71. Katalonya için bkz. Keay 1984: 268-278.

¹⁹⁹ Peacock ve Williams 1986: 186.

²⁰⁰ Doğu Akdeniz ticareti ve LRA-1'lerin rolü için ayrıca bkz. Durukan 2015: 241-250.

²⁰¹ LRA-1'lerin Mısır'daki taklitleri için bkz. Şenol 2000: 198. Pontik taklitler için bkz. Smokotina 2015: 129-133.

D. Pieri 2005 yılındaki çalışmasında formun temelde A, B ve C olmak üzere üç alt tipini belirlemiştir (Pieri 2005: 71; Opait 2010b: 1015-1022). Buna göre LRA-1A'lar formun ağız çapı ve boynu dar, ovodial gövdeli en erken alt tipi teşkil eder. LRA-1B'ler ise bir önceki alt tipten farklı olarak, daha geniş ağız çaplı olup boyunda belirgin bir çıkıntı görülmektedir. Bu alt tipte kulplar LRA-1A'lara oranla omuza daha dik açıyla bağlanmakta olup gövde daha ovaldir. Formun son alt tipini teşkil eden LRA-1C'ler ise, LRA-1B'lerin ardılı ve küçük boyutlu örnekleri olarak yorumlanmaktadır.²⁰² Her üç alt tipin üzerinde de formun üretildiği atölyeyi işaret eden *titulus pictus*'lar görülebilmektedir. Ayrıca bazı örneklerin dış yüzü üzerinde krem ve beyaz renk boya olduğu not edilmiştir (Şenol 2000: 196-197; Pieri 1998: 98-99; Demesticha 2013: 172-173).

Bu tipo-kronolojik bilgilerden hareketle, Arykanda buluntuları içerisinde 470-473 numaralı örnekler daha dar ağız ve uzun boyunlu olması gibi sebeplerle LRA-1A alt tipine mensup bulunmalıdır. Daha geniş ağızlı, kısa ve geniş boyunlu ve omuza daha dik açıyla bağlanan kulplu 474-482 numaralı parçalar ise LRA-1B olarak yorumlanabilir.

Arykanda LRA-1A'ların literatürde benzerleri Caesarea Maritima (Oleson ve diğerleri 1994: 22, Fig. 5, A35; Magness 1994: 142-143, Fig. 2.1-2.2; Tomber 1999: 313-314, Fig. 5, Nr. 82-85), Bat Galim (Oren-Paskal 2008: 43-44, Fig. 7, Nr. 35), Zygi-Petrini (Rautman 2016: 147, 157, Fig. 5.15, Nr. 7), Kalavassos-Kopetra (Rautman 2003: 140, 195-196, Fig. 5.11, Nr. 142-144; Fig. 3.67, 16-1), Ephesos (Bezczky 2013: Lev. 33, Nr. 370), Paphos (Hayes 2003: 500, Fig. 29, Nr. 299; Meyza ve Baginska 2013: 146, Fig. 8a), Maroni Petrera (Manning 2002: 53, Fig. 6.6, Nr. 97), Patara (Şen 2017: Lev. 108-110, Nr. 872-889) ve Marsilya (Bonifay ve Pieri 1995: 107, Fig. 6, Nr. 41-43; Pieri 2005: 241-254, Lev. 1-14)'da görülmektedir. Arykanda LRA-1B örneklerinin benzerleri ise Berytus (Pieri 2007: 315-316, Fig. 3-4, Nr. 1-15), Phaselis (Orhan 2017: 146, Fig. 7), Zygi-Petrini

²⁰² D. P. S. Peacock ve D. F. Williams bu amphoralarla ilgili LRA-1A ve LRA-1B olmak üzere iki alt tip belirlemiştir. Bu tipoloji, Pieri tipolojisine göre tersten kurulmuştur. Buna göre LRA-1A örnekleri geniş boyunlu, LRA-1B örnekleri ise daha dar boyunlu yapılmıştır. Ayrıca bkz. Peacock ve Williams 1986: 185. Pieri tipolojisi için ayrıca bkz. Pieri 2005: 71; Opait 2010b: 1018.

(Rautman 2016: 147, 157, Fig. 5.15, Nr. 8), Panayia Ematousa (Jacobsen 1998: 358, Fig. 42, Nr. 127), Kourion (Hayes 2007: 454, Fig. 14.16, P2), Amathus (Demesticha 2003: 471, Fig. 2, Tip 2), Caesarea Maritima (Tomber 1999: 318, Fig. 8, Nr. 130), Katalonya (Keay 1984: 273, Fig. 116, Nr. 6), Salamis (Diederichs 1980: 95, Lev. 19, Nr. 212), Dor (Dor; Barkan ve diğeri 2013: 126, Fig. 11), Sardis (Rautman 1995b: 75, Fig. 26, 3. Nr. 30), Jalame (Johnson 1988: 210, Fig. 7-50, Nr. 735), Limyra (Lemaitre 2007: 399, Fig. 12.3), Andriake (Yener-Marksteiner 2013: 231, Abb. 5, Nr. 10), Alexandria-Gabbari (Şenol 2003: 392, Nr. 13) ve Carthago Spartaria'da (Reynolds 2011a: 108, Fig. 6, Nr. 105) tespit edilmiştir.

Yangın depozitlerinde ele geçen 470-473, 479 ve 483 numaralı parçalar 425-450 arasına (Evre 1B), yangın sonrasına tarihli depozitlerde ele geçen 474-478, 480 ve 482 numaralı parçaları ise 450-525/550 içerisine (Evre 2A) tarihlendirmek mümkündür.



Harita 101: Arykanda'daki LRA-1'lere benzer örneklerin ele geçtiği merkezler (ArcGIS)

4.3.2.5. Ege Üretimleri

Doğu Ege kıyıları ve adalardaki yerleşimler Erken Bronz çağından itibaren bereketli topraklarından çıkan zeytinyağı ve şarap gibi tarımsal ürünlerini, ticari amphora gibi taşıyıcılarla pazara sunmuştur. Bölgede üretim Demir çağı boyunca artarak devam etmiş ve yerel ürünler bu amphoralar aracılığıyla, başta koloniler olmak üzere tüm Hellen dünyasına dağılmıştır.²⁰³ Ege kıyıları ve adaların üretimsel etkinliği Geç Roma ve Erken Bizans imparatorluk dönemi boyunca başkent Konstantinopolis'in ihtiyaçlarını karşılamak üzere LRA-2, LRA-3²⁰⁴, Agora M273 ve Samos Cistern²⁰⁵ gibi taşıyıcılarla azalmadan sürmüştür. Arykanda Geç Antik Dönem Mahallesi ticari amphora formları arasında önemli bir grubu da Doğu Ege üretimi ticari amphoralar oluşturmaktadır. Bu grup, Kıbrıs ve Kilikya üretimlerinden sonra kentteki ikinci büyük dışalım ticari amphoraları teşkil etmektedir. Söz konusu grubun oransal yoğunlukları ve sayısal dağılımları şu şekildedir.

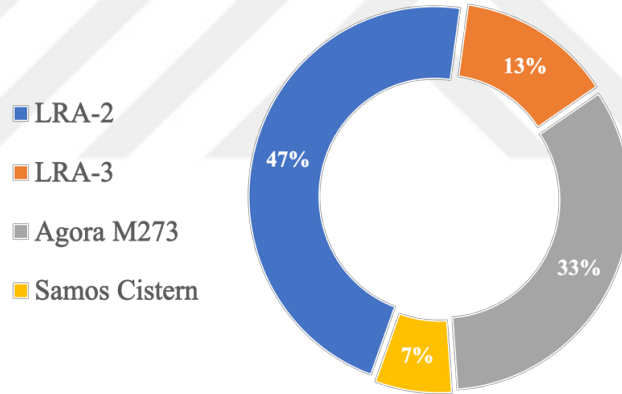

Grafik 48: Arykanda'da ele geçen Ege Üretimi Ticari Amphoraların oransal yoğunlukları

²⁰³ Arkaik dönem ve sonrasında Doğu Ege kıyıları ile adalardaki amphora üretimi ve dağılımı ile ilgili olarak ayrıca bkz. Grace 1961; Grace 1971: 52-95; Dupont 1982: 193-208; Doğer 1988; Empereur ve Picon 1989: 223-248; Lawall 2002: 197-244; Şenol 2003; Sezgin ve Doğer 2009: 79-94; Sezgin 2012; Şenol 2015: 244-256; Sezgin 2017: 15-36.

²⁰⁴ LRA-2 ve LRA-3 amphoraları için ayrıca bkz. Bezczyk 2005: 204-206; Bezczyk 2013: 160-161 ve 164-166.

²⁰⁵ Agora M273 ve Samos cistern amphoraları için ayrıca bkz. Isler 1969: 202-230; Arthur 1990: 281-296; Bezczyk 2013: 156-158.

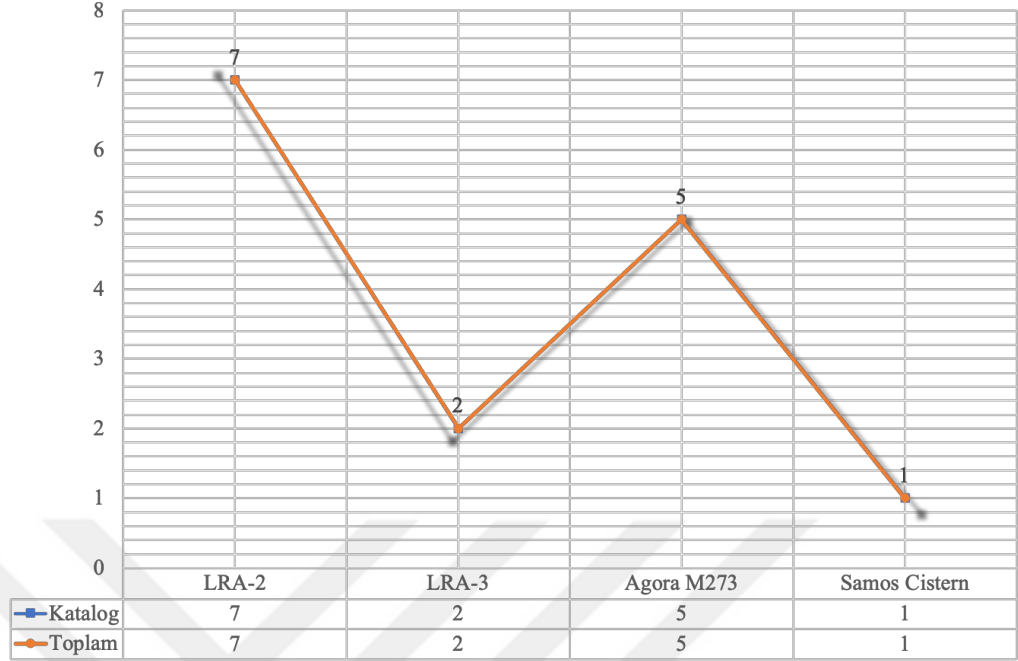

Grafik 49: Arykanda’da ele geçen Ege Üretimi Ticari Amphoraların sayısal dağılımları

4.3.2.5.1. *Kartaca LRA-2; Berenike LRA-2; British B1; Keay 65; Kuzmanov 19; Beltran 71; Peacock ve Williams 43; Scorpan 7A; Yassıada Tip 2; Ephesos Tip 53*

(Kt. Nr. 484-490)

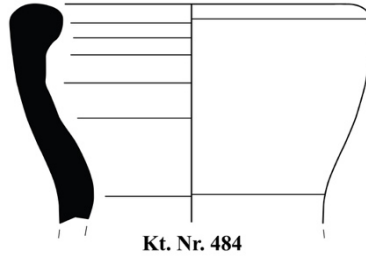

LRA-2 içten kalınlaştırılmış yüksek (2A) ya da dışa çekik ağızlı (2C) konik boyunlu, geniş küresel gövdeli, boyundan omuza bağlanan oval kesitli dikey kulplu ve düğme dipli amphora formudur. Arykanda’da bu tanımlara uyan ve sağlıklı profil veren 7 örnek ele geçmiş ve kataloğa dâhil edilmiştir (Kt. Nr. 484-490, Lev. 74). Mevcut örneklerin ağız çapları 5 ile 9,2 cm aralığında değişmektedir. Bunların hamurları kırmızı (2.5 YR 5/8-7/6) ve kahverengi (2.5 Y 5/4, 5 YR 4/3, 5 YR 6/4) renk tonlarında olup hamur içeriğinde kireç ve yoğun mika tespit edilmiştir.

Literatürde LRA-2 olarak bilinen bu amphoralar, 4. yüzyıldan 7. yüzyıla kadar, Doğu Akdeniz ve Kuzey Afrika yerleşimleri başta olmak üzere, Kuzeybatıda Britanya, Güney Fransa sahilleri, Doğu Balkan yerleşimleri ile Marmara ve Karadeniz'e kadar geniş bir alanda kullanım görmüştür (Peacock ve Williams 1986: 182-183, Fig. 102; Pieri 2005: 89, Fig. 47).²⁰⁶

Arkeometrik analizler formun Doğu Ege'de Khios adası, Knidos ve Batı Karadeniz kıyılarında çeşitli atölyelerce üretildiğini ortaya koymuştur. (Peacock ve Williams 1986: 182). Organik kalıntılar üzerinde yapılan analizler bunların zeytin, zeytinyağı ve şarap gibi tarım ürünlerini taşıdığına işaret etmektedir (Pieri 2005: 90-93; Bezczky 2013: 160-161).²⁰⁷

LRA-2 amphoralarıyla ilgili en detaylı tipo-kronolojik değerlendirme D. Pieri tarafından gerçekleştirilmiştir. Araştırmacı formun ağız, boyun ve gövdedeki farklılıklarından hareketle, LRA-2A, LRA-2B ve LRA-2C olmak üzere üç alt tip belirlemiştir. Buna göre, LRA-2A'lar yuvarlak ağızlı ve kısa boyunludur. Boyundan omuza bağlanan, oval kesitli kısa kulpları vardır. Bu alt tipte gövde küreseldir ve dibini düğme biçimlidir. LRA-2B'lerde, LRA-2A'lardan farklı olarak, ağız daha kısa, boyun oldukça uzun ve konik yapıda olup, omuza doğru genişler. Bu alt tipte kulplar, boyunun uzamasına bağlı olarak yükselir ve gövde ovoid bir

²⁰⁶ Formun dağılımında Britanya örnekleri için bkz. Tomber ve Williams 1986: 43. Kıta Yunanistan'da Atina örnekleri için bkz. Robinson 1959: 109, M272. Kuzey Afrika'da Berenike için bkz. Riley 1979: 217-219. Kartaca için bkz. Riley 1981: 117-118, 122; Tomber 1989: 496. Galya için bkz. Bonifay ve Pieri 1995: 107-109; Pieri 1998: 99-100; Pieri 2005: 86-93. Katalonya için bkz. Keay 1984: 355. Karadeniz örnekleri için bkz. Opait 2004: 10; Smokotina 2016: 720, Fig. 4, Nr. 5-6. Batı Anadolu'da Klazomenai örnekleri için bkz. Gürbüzler 2018: 155, Nr. 62. Ephesos için bkz. Bezczky 2013: 160-161. Yassıada için bkz. Bass ve Van Doorninck 1982: 181-188; Van Alfen 2015: 17-34. Keramos için bkz. Kızıl ve Yaman 2017: 21, Lev. 9, Nr. 9. Güney Anadolu'da Marmaris için bkz. Şenol 2003: 97-99. Andriake için bkz. Yener-Marksteiner 2013: 231, Abb. 5, Nr. 11. Patara için bkz. Şenol 2017: 264-266. Limyra için bkz. Marksteiner ve diğerleri 2007: 261-262. Kekova için bkz. Aslan 2015: 365. Phaselis için bkz. Orhan 2017: 146-147. Taşucu için bkz. Şenol 2009: 248-250. Levant'ta Caesarea Maritima örnekleri için bkz. Tomber 1999: 318-319, Fig. 8, Nr. 131.

²⁰⁷ K. Şenol LRA-2'lerin çam sakızı, mersin reçinesi ve terebentin gibi farklı ürünler de taşıdığını not etmiştir. Bkz. Şenol 2000: 182; Şenol 2003: 98.

görünüm kazanır. LRA-2C'lerde diğer alt tiplere nazaran boyun daha uzun çekilmiş ve kulplar da daha yüksektir. Form gövde altına doğru genişleyen bir yapıda olup, dipteki düğme ortadan kalkarak düzleşmiştir. Her üç alt tipte de gövdede paralel ya da dalga biçiminde yivler görülmektedir (Şenol 2000: 179-183; Pieri 1998: 99-100; Pieri 2005: 86-93).

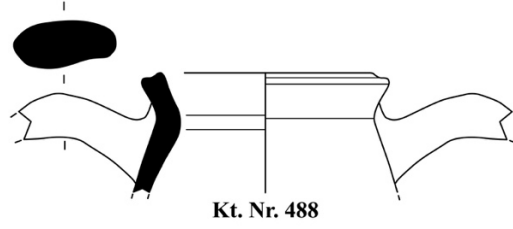

D. Pieri'nin belirlediği tipolojik tespitler ışığında Arykanda Geç Antik Dönem Mahallesinde ele geçmiş olan 484-487 numaralı örnekler dışa çekik ağızları, kısa boyun yapıları ve düğme dipli olmaları gibi sebeplerle LRA-2A, 488-490 numaralı örnekler ise uzun boyunlu ve yüksek çekilmiş kulpları dolayısıyla LRA-2C alt tipi içerisinde değerlendirilmektedir.

Arykanda LRA-2A'ların literatürde yakın benzerleri Berenike (Riley 1979: Fig. 91, Nr. 348), Caesarea Maritima (Oleson ve diğerleri 1994: Fig. 41, A86), Kalavastos-Kopetra (Rautman 2003: 196, Fig. 5. Nr. 11, Nr. 146), Andriake (Yener-Marksteiner 2013: 231, Abb. 5, Nr. 11), Klazomenai (Gürbüzer 2018: Fig. 15, Nr. 62) ve Port-Vendres (Pieri 2005: 87, 265, Lev. 25, Nr. 2-7)'de tespit edilmiştir. Arykanda LRA-2C'lerin paralel örnekleri ise Yassıada (Alfen 2016: 19; Bass ve Van Doorninck 1982: 181-188), Saraçhane (Hayes 1992: 68, Fig. 23, Nr. 3-4), Marsilya (Pieri 2005: 267, Lev. 27, Nr. 1-3) ve Patara (Şen 2017: 266, Nr. 927-931)'da görülmektedir.

484 ve 486 numaralı örnekler 425-450 içerisine (Evre 1B) tarihlendirilen yangın depozitlerinde, 485, 487-490 numaralı parçalar ise 525/550-602 arasında (Evre 2B) tarihlendirilen yangın sonrasında ait depozitlerde ele geçmiştir.



Harita 102: Arıkanda'daki LRA-2'lere benzer örneklerin ele geçtiği merkezler (ArcGIS)

4.3.2.5.2. *Kartaca LRA-3; Ballana 13-A; Berenike LRA-10; British B4; Caesarea 4; Keay 54 Bis; Kuzmanov 7; Peacock ve Williams 45; Scorpan 5; Zeest 95; Sarachane Tip 3; Ephesos Tip 55*

(Kt. Nr. 491-492)

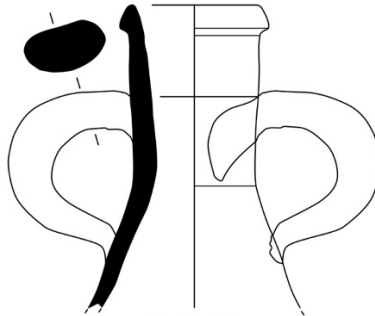

LRA-3 dışı katlanmış ağızlı, gövdeye doğru genişleyen konik boyunlu, ovoidal gövdeli, boyundan omuza bağlanan oval kesitli dikey kulplu ve yüksek halka dipli ticari amphora formudur. Arıkanda'da ağız ve dip olmak üzere toplamda iki örnek belirlenmiş ve kataloğa dahil edilmiştir (Kt. Nr. 491-492, Lev. 75, 136). Mevcut parçalar arasında 491 numaralı parçanın ağız çapı 3,4 cm, 492 numaralı dibin çapı ise 4 cm'dir. Söz konusu örneklerin hamurları kırmızı ve kahverengi

tonlarında (2.5 YR 5/4, 2.5 YR 3/6) olup, hamur içeriklerinde az miktarda ve ince taneli kireç ile yoğun mika katkı gözlenmiştir.

LRA-3'ler literatürde en yaygın görülen ticari amphoralardan birisini teşkil etmektedir. Araştırmalar bu amphoraların 1. yüzyıldan itibaren, morfolojik değişimlerle beraber 7. yüzyıla kadar uzun süre kullanıldığını ortaya koymuştur (Pieri 2005: 94).²⁰⁸ Arkeometrik analizler LRA-3'lerin Doğu Ege kıyılarında üretildiğini ve bölgenin yerel şarap ve yağlarını taşıdığına işaret etmektedir (Pieri 2005: 100; Ladstätter 2008: 181; Bezczky 2013: 164-165).²⁰⁹ Arkeolojik buluntular bu amphoraların Britanya, Batı Akdeniz kıyıları, Kuzey Afrika, Kıta Yunanistan, Mısır, Levant sahili, Karadeniz ve hatta Hindistan'a kadar uzak merkezlere ihraç edildiğini ortaya koymuştur (Riley 1979: Peacock ve Williams 1986: 188-190; Pieri 1998: 100-101; Pieri 2005: 101; Bezczky 2013: 165).²¹⁰

²⁰⁸ LRA-3'lerin Agora F65-66 gibi öncülleri için bkz; Lang 1955: 227-285; Robinson 1959: 17; Gassner 1997: 186, Lev. 61, Nr. 773; Bezczky 2013: 65-69.

²⁰⁹ Ephesos üretimleri için bkz. Bezczky 2005: 204; Lev. 1, Nr. 1-10; Bezczky 2013: 165. Magnesia ad Maeandrum için bkz. Vapur 2001: 128-129, Lev. 36-37, Nr. 167-169, 171; Vapur 2009: 130-132. Sardis için bkz. Rautman 1995b: 81. Miletos, Kuşadası ve muhtemel Pergamon üretimleri için ayrıca bkz. Arthur 1998: 165; Japp 2014: 143-146.

²¹⁰ LRA-3'lerin Britanya'da bulunan örnekleri için bkz. Tomber ve Williams 1986: 49-50. Katalonya örnekleri için bkz. Keay 1984: 287-289. Adriyatik için bkz. Bezczky 2010: 351-358. Levant'ta Caesarea Maritima için bkz. Riley 1975: 25-63; Oleson ve diğerleri 1994: 16, Fig. 4, A18; Tomber 1999: 313-314, Fig. 5, Nr. 86-90; Johnson 2008b: 106, Nr. 1272-1274. Mısır'da Kellia örnekleri için bkz. Egloff 1977: Lev. 60, Nr. 2; Şenol 2000: 184-189. Karadeniz örnekleri için bkz. Zeest 1960: 118-119. Scythia örnekleri için bkz. Opait 2004: 13; Smokotina 2016: 720, Fig. 4, Nr. 7-15. Marmara'da Saraçhane için bkz. Hayes 1992: 62-63, Fig. 2. 9. Kuzey Afrika örnekleri için bkz. Riley 1979: 229-230; Neuru ve diğerleri 1980: Lev. 6, Nr. 34. Ege'de Smyrna için bkz. Şenol 2015: 246. Sardis için bkz. Rautman 1995b: 67. Magnesia ad Maeandrum için bkz. Vapur 2001: 128-129, Lev. 36-37, Nr. 167-169, 171. Ephesos için bkz. Parman 1989: 284; Gassner 1997: 186, Lev. 61, Nr. 773-778; Turnovsky 2005: 218, Fig. 1.8; Bezczky 2005: 204; Lev. 1, Nr. 1-10; Bezczky 2013: 165. Güney Anadolu'da Patara için bkz. Şen 2017: 266-267, Lev. 120-121, Nr. 934-945. Aperlai için bkz. Aslan 2015: 365, Fig. 2, Nr. 23. Limyra için bkz. Marksteiner ve diğerleri 2007: 263-264, Lev. 20, C41-C42. Perge için bkz. Fırat 1999: Lev. 168, Nr. 747. Side için bkz. Alanyalı 2011: 104, Fig. 4.10. Elaiussa Sebaste için bkz. Ferrazzoli 2010: 43, Fig. 22. Taşucu Müzesi için bkz. Şenol 2009: 250, Nr. 86.

Forma ait örneklerde yapılan arařtırmalar, LRA-3 öncüllerinin tek kulplu olduđunu ve 4. yüzyıldan itibaren çift kulplu yapılmaya bařlandığını ortaya koymuřtur. D. Pieri LRA-3'ler arasında, tek kulplu öncülleri hariç tutarak, LRA-3A ve 3B olmak üzere iki ana alt tip ve her bir ana tip için dörder alt tip belirlemiřtir. Buna göre, forma ait örneklerde dıřa açılan yapıda, üçgen ve düz çekilmiş olmak üzere üç farklı ađız yapısı görölmektedir. 4. yüzyıl ikinci yarısından itibaren, boyun ve gövde -ve formun geneli- giderek daralmaya bařlamıř, gövde dıř yüzüne derin yivler eklenmiř ve kaidenin içi giderek bořalmıřtır (Pieri 1998: 100-101; Pieri 2005: 94-101).²¹¹

Arykanda'daki örnekler içerisinde 491 numaralı parça dıřa katlanan ađzı ve çift kulplu yapısıyla Ephesos üretimlerine (Parman 1989: 284, Fig. 7b; Bezczky 2013: Lev. 34, Nr. 380-381) benzerdir. Söz konusu parçanın diđer paralelleri Galya'daki LRA-3A/2 alt tipleri (Bonifay ve Pieri 1995: 110-112, Fig. 8, Nr. 57; Pieri 2005: 269, Lev. 29, Nr. 1-6) ve Kartaca'da (Neuru ve diđerleri 1980: Lev. 6, Nr. 34) görölmektedir. 492 numaralı parça ise Pieri'nin tespit ettiđi LRA-3B kaideleriyle (Pieri 2005: 272, Lev. 32, Nr. 8) ve Caesarea Maritima'daki örneklerle (Tomber 1999: Fig. 5. 89) paraleldir. Ö. Vapur Arykanda LRA-3 örneklerinin hamur özellikleri bakımından da Ephesos üretimlerine yakın olduđunu aktarmıřtır.²¹²

491 numaralı parça 450-525/550 arasına (Evre 2A) tarihlendirilen 72 no.lu depozitte ele geçmiřtir. 492 numaralı örneđi ise 26 no.lu yangın depozitte imparatorluk dönemine tarihlendirilen artık parça olarak deđerlendirmek mümkündür.

²¹¹ LRA-3A'lar 6-7 litrelik sıvı tařıma kapasitesine sahipken, LRA-3B'lerde bu oran formun daralmasına bađlı olarak 3-4 litreye düřmüřtür. Ayrıca bkz. Pieri 1998: 100.

²¹² Sözlü görüřme.



Harita 103: Arykanda'daki LRA-3'lere benzer örneklerin ele geçtiği örnekler (ArGIS)

4.3.2.5.3. Agora M273; Opait C3-1; Ephesos Tip 50

(Kt. Nr. 493-497)

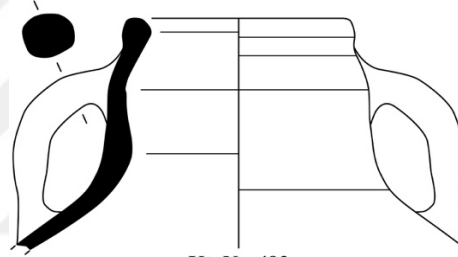

Agora M273 hafif dıştan kalınlaştırılmış yuvarlak ağızlı, orta kısımda dışbükey profil veren kısa ve geniş boyunlu, ağız altından omuza bağlanan yuvarlak kesitli dikey kulplu, dibe doğru torba biçiminde genişleyen oval gövdeli, içi dolu-sivri dipli ticari amphora formudur. Arykanda'da bu formsal özellikleri gösteren toplamda 5 parça belirlenmiş ve tamamı kataloğa dâhil edilmiştir (**Kt. Nr. 493-497, Lev. 75-76**). Mevcut parçaların ağız çapları 9, 8 ile 11,6 cm aralığındadır. Sert dokulu olan hamurun içeriğinde çeşitli büyüklüklerde kireç ve yoğun miktarda mika gözlenmiştir. Hamur renkleri kırmızı (2.5 YR 5/8) ve kahverengi (10 YR 4/2-10 YR 6/4-10 YR 7/4) tonlarındadır.

Bu amphoralar Geç Roma imparatorluk döneminde başta Doğu Akdeniz, Ege ve Karadeniz yerleşimleri olmak üzere, yaygın olarak görülen bir ticari amphora

formudur.²¹³ Form ilk kez H. S. Robinson tarafından tanımlanmıştır (Robinson 1959: 109-110, Lev. 29, M273). Form üzerinde yapılan arařtırmalar, bu amphoraların Doęu Ege kıyılarında üretildięini ortaya koymuřtur. Arkeometrik analizler ve forma ait örneklerde belirlenen *titulus pictus*'lar, bu amphoraların yaklaşık 19 ile 25 litrelik sıvı taşıma kapasiteleri ile řarap ve balık ürünlerini taşımada kullanıldığına işaret etmektedir (Scorpan 1977: 272; Bonifay ve Pieri 1995: 114; Opait 1996: 211; Arthur 1998: 167-168; Opait 2004: 18; Bezczky 2013: 156). Formun tipo-kronolojik gelişimi üzerine bazı öneriler bulunmaktadır. A. Opait, Karadeniz'de Scythia bölgesindeki Agora M273 tipi amphoraların 4. yüzyılda ovoid gövdeli olduğunu ve bunun 5. yüzyılda torba gövdeye doğru evrildiğini aktarmaktadır (Opait 2004: 18). Arykanda örneklerinin gövdeleri korunmadığından hangi alt tip içerisinde yer aldığı anlaşılamamıştır. Bu örneklerin yuvarlatılmış ağızları, kısa-geniş boyunları ve oval kesitli kısa kulpları ile Samos (Isler 1969: Lev. 85, 1-2), Galya (Pieri 2005: 290-292, Lev. 50, Nr. 2, Lev. 51, Nr. 3, Lev. 52, Nr. 1), Ephesos (Bezczky 2013: Lev. 48, Nr. 619-620), Patara (Şen 2017: Lev. 130, Nr. 990), Limyra (Lemaitre 2007, 399, Fig. 12. Nr. 9) ve Alexandria (Şenol 2000: Lev. 30, Şek. 107; Şenol 2001: 395, 10. 31) örnekleriyle benzerdir. Arykanda'da 496 numaralı örnek 425-450 (Evre 1B)'ye tarihlendirilen 36 no.lu yangın depozitinde ele geçmiştir. 493-495 ve 497 numaralı parçalar ise yangın sonrasına ait depozitlerde bulunmuş olup 450-525/550 arasına (Evre 2A) tarihlendirilmiştir.

²¹³ Karadeniz'de Scythia buluntuları için bkz. Opait 1996: 211; Opait 2004: 18. Kıta Yunanistan'da Atina örnekleri için bkz. Robinson 1959: Lev. 29, M279. Batı Akdeniz örnekleri için bkz. Bonifay ve Pieri 1995: 114; Arthur 1998: 157-184; Pieri 2005: 132-137. Doęu Ege kıyılarında Ephesos örnekleri için bkz. Ladstätter 2008: 116, 146, T303, T315, K290, K470; Bezczky 2013: 156-157, Lev. 48, Nr. 619-620. Yassıada örnekleri için bkz. Bass ve Van Doorninck 1971: Lev. 2. 8. Güney Anadolu'da Patara örnekleri için bkz. Şen 2017: 274. Taşucu Müzesi'ndeki örnekler için bkz. Şenol 2009: 155-157.



Harita 104: Arykanda'daki Agora M273'lere benzer örneklerin ele geçtiği merkezler (ArcGIS)

4.3.2.5.4. *Samos-Cistern Tip; Zemer 42; Keay Tip 67; Ephesos Tip 51; Pieri LRA-8*
(Kt. Nr. 498)

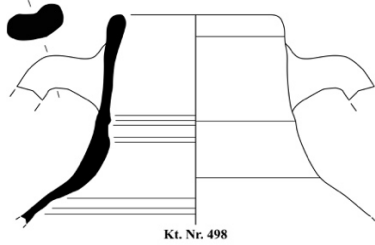

Samos Cistern yuvarlak ağızlı, kısa ve geniş boyunlu, ağız altından omuza bağlanan oluklu-oval kesitli kısa dikey kulpları bulunan, üst kısmı silindirik, alt kısmı torba biçimli gövdeye sahip, uzun-dolgun ve sivri dipli ticari amphora formudur. Arykanda'da bu amphoraya ait tek bir örnek ele geçmiş ve kataloğa alınmıştır (Kt. Nr. 498, Lev. 76). Mevcut parçanın ağız çapı 8 cm'dir. Söz konusu parçanın hamur rengi kahverengi (7.5 YR 5/2) olup, hamur içeriğinde az miktarda kireç, şamot ve mika tespit edilmiştir.

1965 yılında H.P. Isler tarafından Samos Heraionu'nda bulunan bir sarnıçta gerçekleştirilen kazılar sırasında çok sayıda örneği ele geçmiş ve literatürde bu isimle kabul görmüştür (Isler 1969: 202-230). Araştırmalar formun Agora M273'lerin ardılı olduğunu ve 6. yüzyıldan itibaren Doğu Ege kıyılarında üretilen şarapları taşıdığını ortaya koymuştur. Formun üretim merkeziyle ilgili çeşitli öneriler bulunmakla beraber genel kabul, öncülü Agora M273'ler gibi, Samos adası'nda ve bunun yanı sıra Maeandros vadisi, Halikarnassos ve Elaia'da üretilmiş olduğu yönündedir (Pieri 2005: 136; Bezczky 2013: 157). Arkeolojik buluntular Samos Cistern tip amphoraların başta Ege kıyıları, Doğu Akdeniz ve Karadeniz kıyıları olmak üzere, Batı Akdeniz ve Alplerin doğusu'na kadar geniş bir alana ihraç edildiğini ortaya koymuştur (Empereur ve Picon 1986: 143; Isler 1969: 202-230; Arthur 1998: 167; Pieri 2005: 136).²¹⁴ Arykanda'da da tespit ettiğimiz 498 katalog numaralı amphora yuvarlak ağzı ve kısa boynu ile Samos örneklerine (Isler 1969: Lev. 86, Nr. 3; Lev. 87, Nr. 2; Theodolou ve diğerleri 2015: 50, Fig. 9) benzerdir. Söz konusu parça yangın sonrasında kullanım gören ve 525/550-602 arasına tarihlendirilen (Evre 2B) 54 numaralı depozit içerisinde ele geçmiştir.

²¹⁴ Kıta Yunanistan'da Atina örnekleri için bkz. Robinson 1959: 109-110. Kuzey Afrika'da Berenike örnekleri için bkz. Riley 1979: Fig. 95, Nr. 390. Doğu Ege'de Samos örnekleri için bkz. Isler 1969: 212, Lev. 85-87. Smyrna için bkz. Şenol 2015: 249. Ephesos örnekleri için bkz. Gassner 1997: 252, Lev. 76, H104; Ladstätter 2008: 121, 160, Lev. 312, K444; Bezczky 2013: 158. Yassıada örnekleri için bkz. Bass ve Van Doorninck 1971: 27-37, Lev.2, Fig. 8-9. Keramos örnekleri için bkz. Kızıl ve Yaman 2017: 22, 29, Lev. 5, Nr. 11. Knidos için bkz. Aslan 2015: 104, Fig. 2, Nr. 17. Levant sahili'ndeki örnekler için bkz. Zemer 1978: 52, Lev. 15, Nr. 42. Caesarea Maritima örnekleri için bkz. Oleson ve diğerleri 1994: Fig. 35, A68; Adan-Bayewitz 1986: 105, Fig. 111-112. Berytus örnekleri için bkz. Pieri 2007: 311, 325, Fig. 11, Nr. 11. Mısır'da Kuzey Sina örnekleri için bkz. Arthur ve Oren 1998: 200, Fig. 5.8. Alexandria örnekleri için bkz. Şenol 2000: 193-195. Galya örnekleri için bkz. Pieri 2005: 133-139. İtalya örnekleri için bkz. Arthur 1990: 283, Fig. 1; 285-286, Fig. 2; 288, Fig. 3. Napoli örnekleri için ayrıca bkz. Reynolds 1995: Fig. 91. Katalonya örnekleri için bkz. Keay 1984: 356, 358-359, Fig. 166, Nr. 13. Güney Anadolu'da Patara için bkz. Şen 2017: 273-274. Aperlai için bkz. Aslan 2015: 340, 365, Fig. 2.24. Limyra için bkz. Marksteiner ve diğerleri 2007: 233. Side örnekleri için bkz. Dündar 2012: 59, Fig. 19-21. İçel için bkz. Şenol ve Kerem 2000: Lev. 18, Nr. 25.

4.3.2.6. Karadeniz Üretimleri

Coğrafi konumu bakımından, Akdeniz coğrafyasından izole olan Karadeniz, Hellen kolonizasyonu ile beraber, Arkaik dönemden itibaren Hellen dünyasındaki ana kentler ile yakın kültürel ve ticari ilişkiler kurmuştur. Bu ilişkilerin en önemli göstergelerinden birisini de hiç kuşkusuz şarap ve zeytinyağı ya da balık ürünleri taşıyan ticari amphoralar teşkil etmektedir. Kıta Yunanistan ve Doğu Ege kıyılarındaki kentlerde üretilen ticari amphoraların Karadeniz kolonilerinde Tauric Khersonessos, Sinop, Heracleia Pontica ile Amastria gibi yerleşimlere ithal edildiği ve hatta yerel atölyelerde taklit edilerek pazara sunulduğu bilinmektedir.²¹⁵ Arkeolojik veriler, Karadeniz bölgesinde ticari amphora üretiminin Roma ve Geç Roma imparatorluk dönemi boyunca da devam ettiğini ortaya koymuştur. Bu dönemde en popüler üretimleri, havuç amphoraları ve bunların çeşitli varyantları teşkil etmektedir (Monachov 2010: 23-25).

Arykanda Geç Antik Dönem Mahallesi ticari amphora formları arasında Karadeniz üretimleri, sayısal ve form çeşitliliği bakımından mütevazı bir yer tutmaktadır. Bu grup içerisinde Kassab Tezgör Sinop ve Opait Fig. 8.2 olmak üzere, toplamda 2 farklı üretim merkezine işaret eden iki amphora formu belirlenmiş ve çalışmaya dâhil edilmiştir.

²¹⁵ Geç Hellenistik dönem boyunca, Heracleia atölyeleri Rhodos amphoralarını taklit etmiştir. Benzer biçimde Sinop atölyeleri de Koan amphoralarını yerel olarak uyarlamıştır. Yerel üretimler için ayrıca bkz. Opait 2010a: 372-374; Vnukov 2010: 362-364, Fig. 1.

4.3.2.6.1. Kuzmanov 9; Ephesos Tip 62; Kassab Tezgör C Snp II/III
(Kt. Nr. 499)

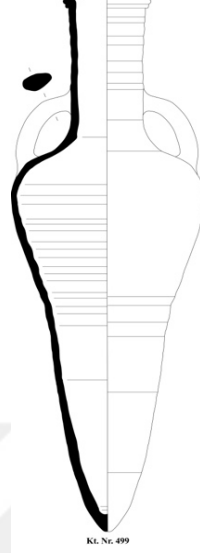

Literatürde Kuzmanov 9 ve Kassab Tezgör C Snp II/III olarak adlandırılan form, dışa açılan çift dudaklı, uzun-silindirik boyunlu, boyunun alt kısmından, omuza bağlanan, oval kesitli, kısa dikey kulplu, geniş omuzlu, dibe doğru daralan havuç formunda gövdeli ve sivri dipli ticari amphora formudur. Formun projeksiyon noktası ve en geniş kısmı omuzdur. Arykanda'da forma ait tek örneğin tamamı korunmuş ve kataloğa alınmıştır (Kt. Nr. 499, Lev. 77, 102, 136). Mevcut parçanın ağız çapı 10 cm, toplam yüksekliği ise 72 cm'dir. Hamur açık kahve renginde (7.5 YR 6/4) olup, hamur içeriğinde iri taneli kireç, bordo ve beyaz renk taşı ve şamot katkı gözlenmiştir.

Form 1985 yılında G. Kuzmanov tarafından, Romanya'daki Messembria'da tespit edilmiş ve Tip 9 olarak adlandırılmıştır (Kuzmanov 1985: Lev. 7, A63). Kuzmanov'un oluşturduğu tipoloji yeni keşiflere kadar uzun süre tercih edilmiştir. Ancak formla ilgili en önemli keşif ve tipo-kronolojik araştırma D. Kassab Tezgör tarafından gerçekleştirilmiştir (Kassab-Tezgör 2010: 167-173). Y. Garlan ve D. Kassab-Tezgör, Güney Karadeniz sahilindeki Sinop-Demirci'de ticari amphora üreten atölyeler tespit etmiş ve arkeometrik analizler ışığında, bunların Sinop'ta

üretildiklerini ortaya koymuştur (Garlan ve Tezgör 1996: 325-334).²¹⁶ Arkeolojik buluntular, formun İS Geç 4. yüzyıl ile 5. yüzyıl boyunca kullanıldığını ve başta Karadeniz, Marmara ve Doğu Balkan yerleşimleri olmak üzere, Doğu Akdeniz coğrafyasına dağıldığına işaret etmektedir (Tezgör ve Touma 2001: 105-115; Kassab-Tezgör 2010:167-173).²¹⁷ Mevcut araştırmalar, 7 ile 15 litre sıvı taşıma kapasitesi bulunan bu amphoraların Sinop bölgesinin yerel şaraplarını taşımada kullanıldığını göstermektedir (Opait 2004: 297).

Arykanda örneği, çift dudaklı yapısı, uzun-silindirik boynu ile Kassab-Tezgör C SNP III örneklerine benzerdir. Ancak Arykanda örneğinin dibi C SNP III örnekleri kadar uzun tutulmamıştır. Dibi C SNP II örneklerine yakın bulunmaktadır. Söz konusu morfolojik özellikler, Arykanda örneğinin C SNP II ile III arasında bir geçiş örneği olduğuna işaret etmektedir. 499 numaralı parçanın hem form hem de hamur bakımından yakın benzerleri üretim merkezi Sinop (Garlan ve Kassab-Tezgör 1996: 333, Fig. 11; Kassab-Tezgör ve Tatlıcan 1998: 429, Fig. 9; Kassab-Tezgör ve Dereli 2001: Lev. 17, Nr. 7-8; Kassab-Tezgör ve diğerleri 2003: 198, Lev. 9, Nr. 17; Kassab-Tezgör 2010: 167, Lev. 3, Nr. 5, Lev. 17, Nr. 4, Lev. 19, Nr. 5, Lev. 99, Nr. 1-2; Opait 2010a: 377, Fig. 1.6; Opait 2012: 377, Fig. 1.6; Vnukov 2012: 367-368, Fig. 2, Nr. 15) başta olmak üzere, Tyritake (Smokotina 2016: 718, Fig. 2. Nr. 10-11), Limyra (Seyer 2014: 79, Res. 6), Paphos (Hayes 2003: 484, Fig. 21, Nr. 226), Ephesos (Bezczky 2013: Lev. 36, Nr. 402), Tarsus (Jones 1950: Fig. 166, Nr. 831) ve Ayia Philon'da (Taylor 1981: 247, Fig. 67, Nr. 465-67) tespit edilmiştir.

²¹⁶ J. Y. Empereur ve M. Picon, Kuzmanov 9/ Kassab-Tezgör C SNP II/III tipi ticari amphoraların yakın benzerlerinin günümüzde Hatay ili Samandağ ilçesi sınırlarında bulunan, Seleucia ad Peireia'da üretildiğini tespit etmiştir. Ayrıca bkz. Opait 1996: 210; Empereur ve Picon 1989: 232; Bezczky 2013: 176. Berytus üretimleri için bkz. Waksman ve diğerleri 2003: 95-102.

²¹⁷ Formun dağılımı için bkz. Empereur ve Picon 1989: 232. Bodrum örnekleri için bkz. Alpözen ve diğerleri 1995: 69. Silifke örnekleri için bkz. Şenol ve Kerem 2000: 93. Ephesos örnekleri için bkz. Ladstätter 2002: 22; Bezczky 2013: 176-177, Lev. 36, 48, 83, Nr. 402-403 ve 626. Levant sahilinde, Caesarea Maritima örnekleri için bkz. Tomber 1999: 317, Fig. 7.99. Atina örnekleri için bkz. Opait 2010a: 377, Fig. 1.7. Trakya bölgesindeki dağılım için bkz. Bozkova 2010: 431, 438, Fig.1, Fig. 4. Kuzey Suriye'de Dibsi Faraj, Ras Ibn Hani ve Seleukeia Peireia ve Antiochia örnekleri için bkz. Kassab-Tezgör ve Touma 2001: 105-115.

499 katalog numaralı parça, Arykanda geç antik dönem mahallesinde 38 no.lu yangın depozitinde ele geçmiştir. Söz konusu parça depozitindeki diğer parçalarla beraber 425-450 arasına (Evre 1B) tarihlendirilmiştir.



Harita 105: Arykanda'daki Kassab Tezgör C Snp II/III'lere benzer örneklerin ele geçtiği merkezler (ArcGIS)

4.3.2.6.2. *Opait Fig. 8.2*

(*Kt. Nr. 500*)

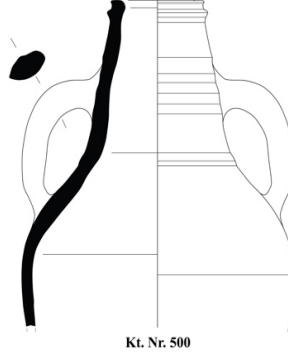

Opait Fig. 8.2 çift dudaklı, omuza doğru hafifçe açılan uzun boyunlu, boyundan omuza bağlanan oval kesitli dikey kulplu, geniş omuzlu, konik gövde ve konik dipli ticari amphora formudur. Arykanda'da tek örnek tespit edilmiş ve kataloğa alınmıştır (**Kt. Nr. 500, Lev. 77, 109**). Mevcut örneğin ağız çapı 7,2 cm'dir. Formun hamuru açık kırmızı renginde olup (2.5 YR 7/8) içeriğinde kireç, gümüş renk mika ve taşçık katkı gözlenmiştir.

Arykanda'da ele geçen örneğin morfolojik özellikleri Sinop üretimleriyle benzer bulunmaktadır. Ancak mezkûr formun hamur yapısı, Güney Batı Karadeniz sahilinde Herakleia Pontica kenti ve çevresinde üretilenlerle benzerdir. Karadeniz başta olmak üzere Doğu Akdeniz yerleşimlerine dağılım gösteren form, çağdaşı Sinop amphoraları gibi, Geç 4. yüzyıl ile 5. yüzyıl arasında kullanım görmüştür (Opait 2010a: 389-391). Arykanda'da ele geçen 500 katalog numaralı parça çift dudaklı yapısı, kısa boynu ve boyundan omuza bağlanan kısa kulplarıyla Herakleia Pontica örnekleri ile benzerdir (Opait 2010a: 389, 391, 393, Fig. 8.2). Söz konusu parça 450-525/550 arasına (Evre 2A) tarihlendirilen ve yangın sonrasına ait 50 numaralı depozitte bulunmuştur.



Harita 106: Arykanda'daki Opait Fig. 8.2'ye benzer örneklerin ele geçtiği merkezler (ArcGIS)

4.4. Özel Kullanım Amaçlı Seramikler

Arykanda Geç Antik Dönem Mahallesi seramikleri içerisinde günlük kullanım amaçlı seramiklerin yanı sıra Unguentarium gibi özel amaçlar için üretilmiş seramikler ele geçmiştir.

4.4.1. Unguentariumlar

Unguentarium MÖ 4. yüzyıldan, 7. yüzyıl ortalarına kadar tüm Ege ve Akdeniz coğrafyasında yaygın olarak mezar hediyesi, kutsal yağ, su ya da parfüm ve krem gibi ürünlerin muhafazası gibi çeşitli kullanım amaçları olan çark üretimi pişmiş toprak kaplardır (Anderson-Stojanovic 1987: 105-122). Bu özel amaca matuf kaplar, Geç Roma imparatorluk döneminde hristiyanlığın etkisi ve hac rotaları aracılığıyla tüm Akdeniz coğrafyasına dağıtılmıştır (Hayes 1971: 244; Fırat 1999: 93). Literatürde Geç Roma imparatorluk dönemi unguentarium formları ile ilgili ilk değerlendirme J.W. Hayes tarafından 1971 yılında, gerçekleştirilmiştir. Araştırmacı söz konusu seramikleri *Geç Roma Unguentariumları* olarak adlandırmıştır (Hayes 1971: 243-248). Hayes, Geç Roma Unguentariumlarının Filistin bölgesinde üretildiklerini ve semavi dinler için kutsal olan bu bölgenin su ve yağ gibi ürünlerini, hac yolculuğundan dönen hristiyan hacılar aracılığıyla, Akdeniz dünyasına taşımada kullandıklarını öne sürmüştür.²¹⁸ (Hayes 1971: 244;

²¹⁸ Unguentariumların dağılımında Marmara'da Saraçhane örnekleri için bkz. Hayes 1992: 8-9, Fig. 1. 21. Doğu Ege ve Güney Anadolu'da Magnesia ad Maeandrum örnekleri için bkz. Vapur 2011: 169-170. Ephesos örnekleri için bkz. Parman 1989: 284, Fig. 6A; Metaxas 2005: 68-123; Ladstätter 2008: 113, 130-131, 136, 137, 140, 143, 161, K95-K102, K161, K173, K207, K248-K249, K458. Sardis için bkz. Rautman 1995b: 48, Fig. 8. Khios için bkz. Boardman 1989: 125, F18-F19. Samos için bkz. Isler 1969: Lev. 92. 6. Aphrodisias için bkz. Hudson 2008: 322, 329-330, 332. 337. Laodikeia için bkz. Şimşek ve Duman 2007: 285-307. Kıbyra için bkz. Özüdoğru ve Dündar 2007: 145-178. Knidos örnekleri için bkz. Dotterweich 1999. Patara örnekleri için bkz. Dündar 2006: 53-57; Şen 2017: 277-280. Sagalassos için bkz. Deegest 2000: 88 vd. Xanthos örnekleri için bkz. Des Courtils ve diğerleri 2001: 235-236; Des Courtils ve Laroche 2004: 331. Limyra örnekleri için bkz. Marksteiner ve diğerleri 2007: 198, 200, 224, 234-235; Marksteiner ve Yener-Marksteiner 2009: 233. Olympos örnekleri için bkz. Olcay-Uçkan 2010: 88. Perge örnekleri için bkz. Fırat 1999: 92-95. Elaiussa Sebaste örnekleri için bkz. Ferrazzoli 2003: 692, Lev. 16. Tarsus örnekleri için bkz. Jones 1950: 171-172, 175, 180, 200-201. Alahan için bkz. Williams 1985: 50. Kıbrıs'ta Salamis örnekleri için bkz. Diederichs 1980: 47, Nr. 171. Kıta Yunanistan'da Atina örnekleri için bkz. Robinson 1959: 118. Kuzey Afrika'da Berenike örnekleri için bkz. Riley

Dotterweich 1999: 1-15). Ancak son yapılan arařtırmalar bunların farklı merkezlerde de üretildiklerine işaret etmektedir.²¹⁹ Arykanda geç antik dönem mahallesinde yalnızca tek bir unguentarium örneđi tespit edilmiştir. Kentteki unguentarium buluntularının sayısal bakımından azlığı, yerleşimin hac rotası dışında bulunması ile açıklanabilir.

4.6.1.1. Form 1

(Kt. Nr. 501)

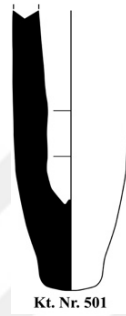

Form 1 dolgun, düz dipli, uzun-silindirik gövdeli unguentarium formudur. Arykanda Geç Antik Dönem Mahallesi Seramikleri içerisinde tek bir örnekle temsil edilmektedir (**Kt. Nr. 501, Lev. 77, 129**). Mevcut parçanın dip çapı, 2 cm olarak belirlenmiştir. Bu unguentariumun hamuru açık kahverengi (2.5 YR 6/3) olup, hamur içeriğinde yoğun miktarda, ince taneli bordo ve siyah renk taşçık, kireç ve altın renk mika katkı gözlenmiştir. Arykanda örneğinde herhangi bir monogram damga tespit edilmemiştir.

1979: 363. Levant'ta Caesarea Maritima örnekleri için bkz. Adan-Bayewitz 1986: 111, 116; Johnson 2008b: 164, Nr. 757-763. Yoqne'am örnekleri için bkz. Avissar 1996: 57-59.

²¹⁹ Geç Roma Dönemi Unguentariumlarının Anadolu'da Ephesos, Kibyra ve Laodikeia, Ürdün'de ve Kıbrıs'ta üretilmiş olduklarına yönelik öneriler bulunmaktadır. Olası üretim merkezleri için Ayrıca bkz. Eisenmenger 2003: 194-196; Fırat 1999: 93; Pieri 2005: 142; Dünder 2006: 55; Özudođru ve Dünder 2007: 172; Şimşek ve Duman 2007: 285-307; Şen 2017: 279.

Arykanda örneğinin literatürde yakın benzerleri Saraçhane (Hayes 1992: Fig. 36, Nr. 6), Patara (Korkut 2007a: 18, Abb. 10, Nr. 57), Kibyra (Özüdoğru ve Dündar 2007: 175, Fig. 14, U13), Laodikeia (Şimşek ve Duman 2007: 307, Fig. 21), Samos (Isler 1969: 211, Abb. 28), Antiocheia ad Pisidium (Arslan 2004: Lev. 37, Fig. 6, Nr. 69), Seleukeia Sidera (Lafli 2003: Lev. 217, 1-d), Amorium (Lafli 2012: 190, Fig. 3/1, Nr. 21), Ephesos (Gassner 1997: Lev. 56, Nr. 711) ve Marsilya'da (Pieri 2005: 305, Lev. 67, Nr. 3) belirlenmiştir. Arykanda örneği yangın sonrasında kullanılan ve 450-525/550 (Evre 2A) arasına tarihlendirilen 70 numaralı depozitte ele geçmiştir.



Harita 107: Arykanda'daki Form 1'lere benzer örneklerin ele geçtiği merkezler (ArcGIS)

5. Hamur Grupları

Arykanda servis ve hazırlama, pişirme ve depolama amaçlı seramikler içerisinde yerel ya da bölgesel üretim olması muhtemel dört farklı hamur grubu belirlenmiştir. Bu başlıklar altında belirlenen az sayıdaki dış alım ürünü ise kapsam dışı bırakılmıştır. Söz konusu hamurların seramik türlerine göre oransal yoğunlukları ve sayısal dağılımları şu şekildedir.

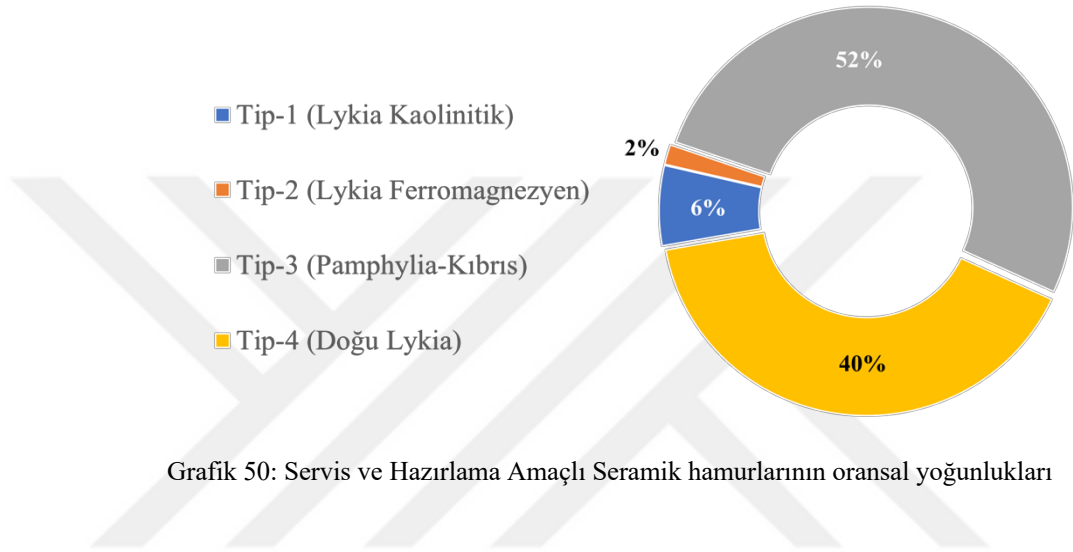

Grafik 50: Servis ve Hazırlama Amaçlı Seramik hamurlarının oransal yoğunlukları

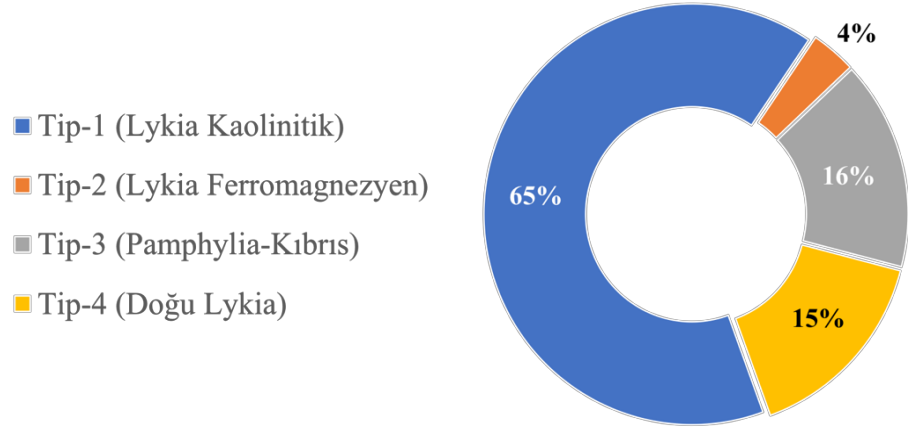

Grafik 51: Pişirme Amaçlı Seramik hamurlarının oransal yoğunlukları

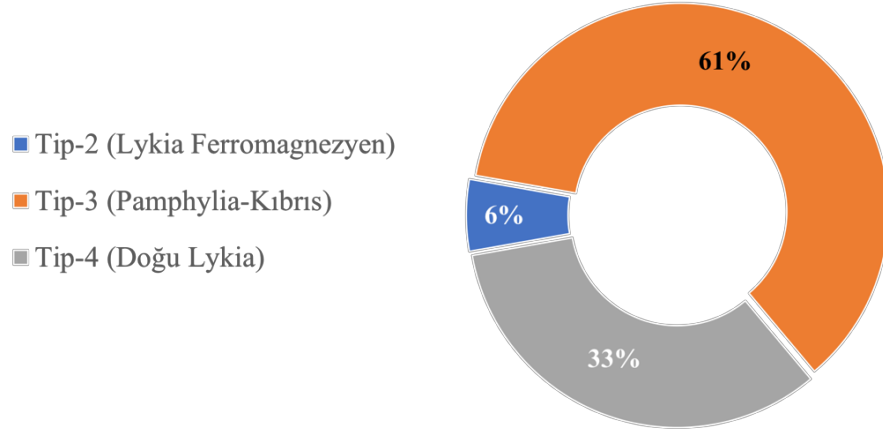

Grafik 52: Depolama Amaçlı Seramik hamurlarının oransal yoğunlukları

5.1. Arykanda Tip-1 (Lykia Kaolinitik)

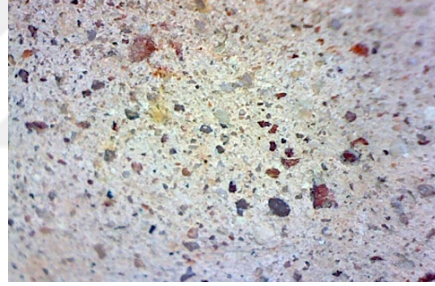

Arykanda Geç Antik Dönem Mahallesi pişirme amaçlı seramiklerinde belirlenen ilk hamur grubudur. Bu hamur grubuna mensup seramik kesitlerinde dijital mikroskop marifetiyle yaptığımız gözlemler, Tip-1 grubu hamurların pişirme süreleri ve ısıdaki farklılıklardan kaynaklı olarak açık kırmızı (2.5 YR 6/6-6/8, 2.5 YR 7/6), kırmızımsı sarı (5 YR 6/6-7/6), açık kahverengi (7.5 YR 6/4), soluk kahverengi (10 YR 6/3), kırmızımsı kahverengi (5 YR 5/4), pembe (7.5 YR 7/4) ve açık kırmızımsı sarı (2.5 YR 7/4, 5 YR 6/8) tonlarında olmak üzere çeşitli hamur renginde olduklarını ortaya koymuştur. Tip-1 grubu hamurların genellikle gözenekli ve sert dokulu olduğu ve içeriğinde çeşitli büyüklüklerde kırmızı ve siyah renk taşçık, kaolin ile az miktarda kum katkı bulunduğu anlaşılmıştır.

İstatistiki veriler Arykanda Tip-1 hamur grubuna mensup seramiklerin büyük oranda ısıtma ve pişirme amaçlı seramikler için tercih edildiğini ve bunlar arasında en baskın hamur grubu olduğuna işaret etmektedir. Buna göre Yonca Ağızlı Testi Form 8 (Kt. Nr. 235), Yuvarlak Ağızlı Testi Form 1 (Kt. Nr. 237-240, 242, 244-245),²²⁰ Tava Form 1 (Kt. Nr. 283-284), Tava Form 2 (Kt. Nr. 285-289), Tava Form 3 (Kt. Nr. 290-292), Tava Form 4 (Kt. Nr. 293-294), Tava Form 6 (Kt. Nr. 296-302), Güveç Form 2 (Kt. Nr. 308, 310, 312-313, 315) Güveç Form 3 (Kt. Nr. 317), Güveç Güveç Form 4 (Kt. Nr. 318), Güveç Form 5 (Kt. Nr. 322-325), Form 8 (Kt. Nr. 328), Güveç Form 9 (Kt. Nr. 330-334), Güveç Form 10 (Kt. Nr. 343-347), Güveç Form 12 (Kt. Nr. 349-354, 356-360, 362-363), Güveç Form 13 (Kt. Nr. 364), Tencere Form 2 (Kt. Nr. 368-369), Tencere Form 3 (Kt. Nr. 370-377), Tencere Form 4 (Kt. Nr. 378-379), Tencere Form 5 (Kt. Nr. 383-385, 388), Tencere Form 6 (Kt. Nr. 391-397), Tencere Form 8 (Kt. Nr. 400-403, 405-406), Tencere Form 9 (Kt. Nr. 407), Tencere Form 10 (Kt. Nr. 408-409), Tencere Form 11 (Kt. Nr. 411), Tencere Form 12 (Kt. Nr. 414, 419), Tencere Form 13 (Kt. Nr. 421) ve Tencere Form 15 (Kt. Nr. 424) Tip-1 hamurların yoğun olarak görüldüğü formlar olarak sıralanabilir.

E. Pellegrino bu hamur grubuna mensup seramikleri Xanthos kaba seramikleri arasında tanımlanmıştır (Pellegrino 2007: 251). 2010 ve 2013 yıllarında S. Lemaitre başta olmak üzere Y. Waksman ve Arque tarafından Limyra, Xanthos ve Letoon pişirme amaçlı seramiklerinde yapılan kimyasal arkeometrik analizler, bu hamurlara sahip kapların Lykia'da yerel olarak üretildiklerini kanıtlamıştır. Analizler mevcut hamurlar içerisinde alkali, krom ve nikel oranlarının düşük olduğunu, buna mukabil içeriğinde yüksek oranda alüminyum ve titanyum bulunduğunu detaylarıyla belirlemiştir. S. Lemaitre, *Lykia Kaolinitik* olarak adlandırdığı bu hamurun 1. yüzyıldan itibaren 7. yüzyıla kadar pişirme amaçlı seramiklerde uzun müddet kullanıldığını aktarmaktadır (Waksman ve Lemaitre 2010: 782-783; Arque ve diğerleri 2012: 142-153; Lemaitre ve diğerleri 2013: 195-196; Peloschek ve diğerleri 2017: 247). Waksman ve Lemaitre'ye göre, kaolinitik hamurlu seramikler, Lykia'nın doğusunda, batısına oranla daha

²²⁰ Servis ve hazırlama amaçlı seramikler arasında incelediğimiz bazı testi formlarının pişirme kapları ile aynı hamurdan yapılmış olması, bunların ısıtmada kullanıldıklarını düşündürmektedir.

baskındır. Letoon, Xanthos, Limyra²²¹ ve şimdi Arykanda buluntularında yaptığımız araştırmalar, bu hamurdan üretilmiş seramiklerin Lykia'da yalnızca Roma İmparatorluk döneminde değil, aynı zamanda Geç Roma ve Erken Bizans İmparatorluk döneminde de yaygın olarak kullanıldığını ve hatta Kilikya'da Anemurion ile Batı Akdeniz'de Rhone Vadisi'ndeki Fos'a kadar geniş bir alana ihraç edildiğini göstermektedir²²² (Waksman ve Lemaitre 2010: 783; Lemaitre ve diğerleri 2013; Şen 2017: 159). J. Vroom içeriğinde kaolinli hamur bulduran pişirme kaplarının, ısıya ve pişirmeye daha fazla mukavemet gösterdiğini ve bu sebeple kaolin hamurlu formların, muadili pişirme kaplarına nazaran daha uzun süre kullanım görmesi dolayısıyla diğer bölgelere ihraç sebebi olduğunu aktarmaktadır (Vroom 2017: 188-190, 193). Arykanda Tip-1 hamurları üzerinde gelecekte yapmayı planladığımız arkeometrik analizler, söz konusu hamurla ilgili literatüre daha detaylı katkı sunmamızı sağlayacaktır.

5.2. Arykanda Tip-2 (Lykia Ferromagnezyen)



Arykanda Geç Antik Dönem Mahallesi günlük kullanım seramikleri içerisinde belirlenen ikinci hamur grubudur. Bu hamur grubuna mensup seramik kesitlerinde dijital mikroskop marifetiyle yaptığımız gözlemler, bunların genellikle kırmızı tonlarında olduğunu ortaya koymuştur (2.5 YR 4/6-4/8-6/8, 5 YR 6/6-6/8, 10 R 5/8). Tip-2 grubu hamurların genellikle sert dokulu ve oldukça gözenekli yapıda olduğu ve içeriğinde çeşitli büyüklüklerde yoğun miktarda kireç, az miktarda, iri taneli siyah renk taşçık ve kuvars bulunduğu anlaşılmıştır.

²²¹ Limyra yerel üretimleri için ayrıca bkz. Vroom 1998: 144; Vroom 2004: 297, 300; Vroom 2017: 188-190.

²²² Anemurion örneği için bkz. Williams 1989: Fig. 38, Nr. 416. Batı Akdeniz'de Fos örneği için bkz. Marty 2007; Lemaitre ve diğerleri 2013: 209.

İstatistiki veriler Tip-2 hamurlu seramiklerin Arykanda'da Tip-1 (Lykia Kaolinitik) hamur grubu kadar yoğun ele geçmediğini ve büyük oranda pişirme amaçlı seramikler için kullanıldığını ortaya koymuştur (Grafik 50-52). Buna göre Yuvarlak Ağızlı Testi Form 1 (Kt. Nr. 241, 243),²²³ Tava Form 7 (Kt. Nr. 303-304), Güveç Form 4 (Kt. Nr. 320-321), Güveç Form 9 (Kt. Nr. 335), Tencere Form 6 (Kt. Nr. 390) ve depolama amaçlı seramikler içerisinde ise Pithos Form 1 (Kt. Nr. 434)'lerde yoğun olarak görülmektedir.

Arykanda Tip-2 grubu hamurlar, literatürde 2007 yılında E. Pellegrino tarafından, Xanthos seramikleri içerisinde belirlenmiştir. Araştırmacı Letoon ve Xanthos'ta yaygın olarak görülen bu grubun 3. yüzyıldan 7. yüzyıla kadar yaygın olarak kullanıldığını öne sürmüştür (Pellegrino 2007: 225 vd).²²⁴ Bu sınıflandırmanın ardından 2010 yılında, S. Lemaitre ve Y. Waksman'ın yapmış oldukları arkeometrik analizler söz konusu hamurun, değişkenlik göstermekle beraber, yüksek oranda nikel, krom, demir ve magnezyum içerdiğini ortaya koymuştur. S. Lemaitre ve Y. Waksman bu verilerden hareketle, söz konusu hamurun Lykia'nın yerel kil yataklarına ait olduğunu belirlemişler ve bu grubu *Lykia Ferromagnezyen* olarak tanımlamışlardır (Waksman ve Lemaitre 2010: 782; Arque ve diğerleri 2012: 142-153; Lemaitre ve diğerleri 2013: 200). S. Lemaitre, Lykia Ferromagnezyen hamur grubuna mensup seramiklerin Limyra'da ve Doğu Lykia'da görülmediğini belirtmektedir (Lemaitre ve diğerleri 2013: 201). Ancak söz konusu hamur grubunun Arykanda'da temsili, bunların Doğu Lykia'ya ulaştığını kanıtlayan değerli veriler olmuştur.

²²³ İstatistiki veriler Tip-2 grubundaki seramiklerin daha çok pişirme kaplarında kullanıldığını işaret etmektedir. Ancak ısıtma amacıyla kullanıldığını düşündüğümüz bazı testi formları, uzun süreli kullanılabilmesi amacıyla bu hamurdan yapılmış görünmektedir.

²²⁴ E. Pellegrino söz konusu grubu "kumlu-kırmızı ve turuncu hamurlu seramikler" olarak sınıflandırmıştır. Ayrıca bkz. Pellegrino 2007:

5.3. Arykanda Tip-3 (Pamphylia-Kıbrıs)



Arykanda Geç Antik Dönem Mahallesi günlük kullanım seramiklerinde tespit edilen üçüncü hamur grubudur. Bu hamur grubuna mensup seramikler üzerinde yaptığımız gözlemler, hamur renginin açık kırmızıdan (2.5 YR 6/8-7/6, 7.5 YR 6/6), pembe (5 YR 7/4-8/4, 7.5 YR 7/3-8/4), açık kahverengi (7.5 YR 6/3) ya da kırmızımsı sarıya (5 YR 6/6-7/8) çeşitlilik gösterdiğini ortaya koymuştur. Tip-3'lerin hamurları genellikle yumuşak dokulu ve gözeneksiz yapıda olup içeriğinde az miktarda ince taneli kireç, az miktarda ince taneli siyah renk taşçık, ince taneli kum ve altın renk mika katkı bulunmaktadır.

İstatistiki veriler Tip-3 hamur grubunda tanımlanan formların Arykanda'da çoğunlukla servis ve hazırlama amaçlı seramikler arasında olduğuna işaret etmektedir. Buna göre Servis Tabak Form 1 (Kt. Nr. 157-158, 160, 162), Servis Kâse Form 4 (Kt. Nr. 167), Servis Çanak Form 1 (Kt. Nr. 171-173), Servis Çanak Form 2 (Kt. Nr. 174-175), Servis Çanak Form 3 (Kt. Nr. 177-181), Servis Çanak Form 4 (Kt. Nr. 182-184), Servis Çömlek Form 1 (Kt. Nr. 185), Servis Çömlek Form 2 (Kt. Nr. 186), Servis Çömlek Form 3 (Kt. Nr. 187-188), Kadeh Form 1 (Kt. Nr. 189), Kadeh Form 2 (Kt. Nr. 190, 192, 194-195), Bardak Form 3 (Kt. Nr. 200), Bardak Form 4 (Kt. Nr. 201), Bardak Form 5 (Kt. Nr. 202), Maşrapa Form 1 (Kt. Nr. 206), Yonca Ağızlı Testi Form 1 (Kt. Nr. 208-209, 211-213), Yonca Ağızlı Testi Form 2 (Kt. Nr. 214-215), Yonca Ağızlı Testi Form 3 (Kt. Nr. 218, 221-222), Yonca Ağızlı Testi Form 4 (Kt. Nr. 223), Yonca Ağızlı Testi Form 5 (Kt. Nr. 224), Yonca Ağızlı Testi Form 6 (Kt. Nr. 227-228, 230), Yonca Ağızlı Testi Form 7 (Kt. Nr. 231-232), Yonca Ağızlı Testi Form 9 (Kt. Nr. 236),

Yuvarlak Ağızlı Testi Form 2 (Kt. Nr. 246-254), Yuvarlak Ağızlı Testi Form 3 (Kt. Nr. 255-256), Yuvarlak Ağızlı Testi Form 4 (Kt. Nr. 258) Yuvarlak Ağızlı Testi Form 5 (Kt. Nr. 259) ve testilere ait çeşitli kaideler (Kt. Nr. 260-261) arasında en yoğun görülen hamur grubunu teşkil etmektedir. Tip-3 olarak adlandırdığımız hamur grubunu literatürde doğrudan tanımlayan bir araştırmacı bulunmamaktadır. Ancak söz konusu hamurun hem renk hem de içerik bakımından Pamphylia bölgesinde Perge, Pednelissos ve Kıbrıs Geç Roma D seramik hamurlarıyla yakın benzerlik gösterdiğini düşünmekteyiz. Bu sebeple söz konusu grubun menşeyini Pamphylia-Kıbrıs olarak not etmiş bulunuyoruz.

5.4. Arykanda Tip-4 (Doğu Lykia)



Arykanda günlük kullanım seramikleri arasında dördüncü ve son grubu Tip-4 hamurları oluşturmaktadır. Tip-4 grubu hamurlardan yapılmış seramik kesitlerinde yaptığımız gözlemler bunların ağırlıklı olarak kahverengi (5 YR 3/3-7.5 YR 5/4-6/4-10 YR 6/4-8/3-8/4-10 YR 5/2) ve nadiren kırmızımsı sarı (5 YR 6/6-7/6, 7.5 YR 6/6-7/6-10 YR 7/6) renk tonlarında olduğunu göstermiştir. Hamurun yapısı genellikle yumuşak dokulu olup gözeneksiz ya da az gözeneklidir ve içeriğinde çeşitli büyüklüklerde kireç, şamot, siyah ve beyaz renk taşçık ile az miktarda gümüş renk mika belirlenmiştir. İstatistiki incelemeler, Arykanda Tip-4 grubu hamurların servis ve hazırlama amaçlı seramikler ile bazı pişirme amaçlı seramiklerde tercih edildiğini ortaya koymuştur. Buna göre Servis Tabak Form 1 (Kt. Nr. 159, 161, 163), Servis Tabak Form 2 (Kt. Nr. 164), Servis Kâse Form 3 (Kt. Nr. 165-166), Servis Kâse Form 4 (Kt. Nr. 168), Servis Çanak Form 1 (Kt. Nr. 169-170), Servis Çanak Form 3 (Kt. Nr. 176), Kadeh Form 1 (Kt. Nr. 191, 193), Bardak Form 1 (Kt. Nr. 196-198), Bardak Form 2 (Kt. Nr. 199), Bardak

Form 5 (Kt. Nr. 203-205), Yonca Ağızlı Testi Form 1 (Kt. Nr. 210), Yonca Ağızlı Testi Form 2 (Kt. Nr. 216), Yonca Ağızlı Testi Form 3 (Kt. Nr. 220), Yonca Ağızlı Testi Form 6 (Kt. Nr. 225-226, 229), Yonca Ağızlı Testi Form 7 (Kt. Nr. 233-234), Yuvarlak Ağızlı Testi Form 3 (Kt. Nr. 257), Masa Amphorası Form 1 (Kt. Nr. 262-279), Güveç Form 2 (Kt. Nr. 309), Güveç Form 3 (Kt. Nr. 316), Güveç Form 8 (Kt. Nr. 341), Güveç Form 11 (Kt. Nr. 348), Güveç Form 12 (Kt. Nr. 355, 361), Güveç Form 13 (Kt. Nr. 365), Tencere Form 5 (Kt. Nr. 380-381, 386), Tencere Form 6 (Kt. Nr. 389), Tencere Form 8 (Kt. Nr. 404), Tencere Form 10 (Kt. Nr. 410), Tencere Form 12 (Kt. Nr. 415-418), Tencere Form 13 (Kt. Nr. 420), Tencere Form 14 (Kt. Nr. 422), Tencere Form 15 (Kt. Nr. 426), Kapak Form 1 (Kt. Nr. 430) ve Pithos Form 3 (Kt. Nr. 440, 442-443, 445-446) içerisinde Tip-4 hamur grubu tespit edilmiştir.

Arkeolojik ve arkeometrik araştırmalar, Doğu Lykia bölgesinde Rhodiapolis²²⁵ ve Limyra²²⁶ gibi yerleşimlerde Roma imparatorluk ve Geç Roma imparatorluk dönemi boyunca yerel seramik üretimi yapıldığını ortaya koymuştur. Arykanda Geç Antik Dönem Mahallesi buluntuları arasında da Tip-4 hamur grubu özellikleri gösteren birçok hatalı üretilmiş parça belirlenmiştir (Kt. Nr. 222, 237-238, 276 ve 281). Arykanda Tip-4 hamurları hem renk hem de içerik bakımından Rhodiapolis ve Limyra yerel üretimleriyle yakın benzerlik göstermektedir. Arykanda'da belirlediğimiz ve “Yerel/Bölgesel Kırmızı Astarlı Seramikler” olarak adlandırdığımız grubun da, Tip-4 hamurlu seramikler gibi, Doğu Lykia'daki atölyelerde üretildiğini öngörmekteyiz. Arykanda Tip-4 hamurları üzerinde gelecekte yapmayı planladığımız arkeometrik analizler, hiç kuşkusuz bölgedeki üretimin boyutlarını ortaya çıkaracak kanaatini taşımaktayız.

²²⁵ Rhodiapolis seramikleri üzerine yapılan araştırmalar, kentte hem kaba hamurlu hem de kırmızı astarlı yerel seramik üretimi yapıldığını ortaya koymuştur. Ayrıca bkz. Fırıncı 2010: 50-51; Çömezoglu 2011: 29; Akın 2012: 27-53, 58-59.

²²⁶ Limyra'da yapılan arkeometrik analizler, kentte yerel seramik üretimi yapıldığını kanıtlamıştır. Analiz sonuçları için ayrıca bkz. Peloschek ve diğerleri 2017: 241-266.

6. Sonuç

Doğu Lykia'da stratejik bir konumu bulunan Arykanda'da bilimsel arkeolojik kazılar 48 yıldır aralıksız sürdürülmektedir. Kazılar sonucunda ortaya çıkartılan büyük ölçekli kamu yapıları, sivil mimari örnekleri ve diğer arkeolojik veriler (Bayburtluoğlu 2003), etimolojik isim kökeni Erken Tunç Çağı'na giden kentin Geç Hellenistik dönemden itibaren varsıllaştığını ve bu konumunu Erken Roma İmparatorluk dönemi boyunca koruduğunu ortaya koymuştur. Arykanda'daki araştırmalar 2004 yılından itibaren, Devlet Agorasının güneyindeki alt yamaçlarda yoğunlaştırılmış ve bu alanda Geç Antik Döneme tarihlendirilen bir mahalle keşfedilmiştir. Mahalledeki mimari, numismatik ve tez konumuzu oluşturan seramik verileri, kentin Geç Roma-Erken Bizans İmparatorluk dönemi boyunca 7. yüzyıl başlarına kadar aktif varlığını koruduğunu kanıtlamıştır (Bayburtluoğlu 2005: 77-81; Bayburtluoğlu ve Tekinalp 2012: 17).

Mevcut tez projesi kentin araştırma tarihindeki ilk bilimsel seramik çalışmasını oluşturmuş ve söz konusu çalışma depozit verileriyle beraber değerlendirildiğinde, kentin Geç Roma-Erken Bizans imparatorluk dönemi seramiklerinin tipolojisini belirlemek, yerel/bölgesel seramik üretimlerini tespit etmek, bölge içi ve bölgeler arası ticari ilişkilerin boyutlarını anlamak ve anlamlandırmak adına değerli bilgiler sunmuştur. Proje kapsamında mahallede 6. Hamam (BG/6HA/6HD), Peristil Ev (BG), Tapınağın Kuzeyi (BKTK/TK) ve Tapınağın Doğusu (BKTD/TD) sektörlerinden toplanan toplam 62 kasa seramik içerisinde yaklaşık 4240 parça seramik belgelenmiş, bunlar arasından 501 parça kataloğa dâhil edilmiştir. Bu seramikler, türlerine ve kullanım amaçlarına uygun olarak, kaliteli seramikler, servis ve hazırlama amaçlı seramikler, pişirme amaçlı seramikler, depolama amaçlı seramikler ve özel amaçlı seramikler olarak gruplandırılmıştır.

Tez çalışmasında ilk bölümü kaliteli seramikler teşkil etmektedir. Bu bölümün ilk alt başlığını Afrika Kırmızı Astarlı Seramikleri (AKAS) oluşturmaktadır. Afrika üretimleri Roma İmparatorluk ve Geç Roma İmparatorluk dönemi boyunca, Vandal dönemi haricinde, Akdeniz coğrafyasındaki en yaygın kırmızı astarlı seramik gruplarından birini teşkil etmektedir. Buna mukabil, Arykanda Geç Antik Dönem Mahallesi ithal kırmızı astarlı seramiklerin yalnızca %3'ü Kuzey Afrika

atölyelerince üretilmiş görünmektedir. Mevcut veriler Afrika Kırmızı Astarlı Seramiklerin, Arykanda'da hem form çeşitliliği hem de sayı bakımından mütevazı ölçülerde temsil edildiğini ortaya koymuştur. Buna göre söz konusu başlık altında Hayes LRP Form 59 (Kt. Nr. 1), Hayes LRP Form 67 (Kt. Nr. 2-3), Hayes LRP Form 91A/B (Kt. Nr. 4) ve Hayes LRP Form 105 (Kt. Nr. 5-6) olmak üzere toplamda 4 farklı tabak formu belirlenmiştir. Ancak yangın depozitlerinde görülen Hayes LRP Form 67 ve yangın sonrası geç depozitlerden gelen Hayes LRP Form 91 ile Hayes LRP Form 105 örnekleri Arykanda ahalisinin bu ürünlere 7. yüzyıl başlarına kadar sınırlı da olsa eriştiğini kanıtlamaktadır.

Arykanda Geç Antik Dönem Mahallesi kırmızı astarlı seramikler içerisinde ikinci alt başlığı Geç Roma C Üretimleri (GRCS) oluşturmaktadır. Arykanda'da Geç Roma C'lerin kırmızı astarlı seramikler içerisinde görülme oranı %6 olarak belirlenmiştir. Bunlar arasında en yoğun örnekleri Hayes LRP Form 1 (Kt. Nr. 7-8) ve Hayes LRP Form 3 (Kt. 10-11) örnekleri oluşturmaktadır. İstatistiki veriler, Doğu Ege kıyılarındaki atölyeler tarafından üretildiği bilinen bu kapların Arykanda'da Lykia, Pamphylia ve Kilikya bölgesinin liman yerleşimlerine oranla oldukça az sayıda ve çeşitlilikte ele geçtiğini ortaya koymuştur.

Arykanda Kaliteli seramik grupları arasında Geç Roma D'ler (GRDS) %71'lik buluntu oranıyla en baskın grubu oluşturmaktadır (Kt. Nr. 13-106) ve toplamda 17 farklı form ve bunlara ait alt tipler belirlenmiştir. Bu formların büyük bir bölümü açık tabak ve kâselerden müteşekkildir. Geç Roma D üretimleri arasında özellikle Hayes LRP Form 1'lerin (Kt. Nr. 13-23) %23, Hayes LRP Form 2'lerin (Kt. Nr. 26-35) %18 ve Hayes LRP Form 8/Meyza H8A'ların (Kt. Nr. 41-44) %17'lik buluntu oranları, bunların Arykanda'da sevilerek kullanılan ithal kırmızı astarlı seramikler olduğunu ortaya koymuştur. Geç Roma D üretimlerinin Arykanda Geç Antik Dönem Mahallesi seramikleri arasında yoğun olarak ele geçmesi aynı zamanda kentin, 4. yüzyıl son çeyreğinden (Evre 1B), 7. yüzyıla kadar (Evre 2A), Kıbrıs ve Pamphylia bölgesi ile kurduğu yakın ticari ilişkinin boyutlarını göstermektedir.

Bu verilere ek olarak, Arykanda Geç Antik Dönem Mahallesi yangın depozitleri, Geç Roma D'ler arasında bulunan bazı kırmızı astarlı formların kesin

tarihlendirilmelerine katkı sunmaktadır. Buna göre, Hayes LRP Form 1 büyük yangın sonrasında geç depozitlerde (Evre 2A ve Evre 2B) ele geçmemiştir. Söz konusu durum J.W. Hayes, H. Meyza ve P. Reynolds tarafından Hayes LRP Form 1 için önerilen tipo-kronolojiye uygun olarak, formun 450 civarında ortadan kalktığı hipotezini desteklemektedir. Benzer biçimde Hayes LRP Form 2'nin Arykanda yangın depozitlerinde bulunmayışı, formun 450 sonrasında üretildiği hipotezlerini doğrular niteliktedir. Hayes LRP Form 7 (Kt. Nr. 39-40), Hayes LRP Form 8/Meyza H8B (Kt. Nr. 45-49) ve Hayes LRP Form 11/Meyza H11C ile Meyza H11D'lerin (Kt. Nr. 75-84) yoğunlukları, Arykanda'nın büyük yangın sonrasında bugüne kadar sanılanın aksine, yangının etkilerini kısa sürede bertaraf ettiğini ve Geç Roma D merkezlerinden ithal ürün alım gücünü 6. yüzyıl ilk çeyreğine kadar koruduğunu ortaya koymuştur.²²⁷ Geç Roma D üretimi ithal seramiklerin bu tarihten itibaren keskin bir biçimde düşüş gösterdiği Hayes LRP Form 9A (Kt. Nr. 51), Meyza K3 (Kt. Nr. 66-67) ve Meyza K4 (Kt. Nr. 68-69) gibi formların nitelik ve nicelik bakımlarından azlığı ile açıklanabilir. Bu da kentten 6. yüzyıl ikinci çeyreğinden itibaren ekonomik alım gücünün azaldığı hipotezini destekleyen verilerden bir diğerini teşkil eder.

Arykanda'da tespit ettiğimiz ithal Kırmızı Astarlı Seramikler içerisinde bir diğer grubu, %1'lik buluntu oranı ile Tripolitania Kırmızı Astarlı Seramikleri (TKAS) oluşturmaktadır. Bu başlık altında yalnızca Hayes LRP Form 8B (Kt. Nr. 107) yer almaktadır. Kentte nadir görülen bir diğer ithal grupta ise Mısır Üretimi Kırmızı Astarlı Seramikler (MKAS) yer alır. Mısır üretimleri arasında Winlock ve Crum Form J (Kt. Nr. 109), Winlock ve Crum Form M (Kt. Nr. 110), Winlock ve Crum Form P (Kt. Nr. 111) ve Hayes LRP Form KK (Kt. Nr. 112) olmak üzere toplamda 4 farklı form tespit edilmiştir. Mısır üretimlerinin, Arykanda'da çoğunlukla yangın sonrasına tarihli geç depozitlerde ele geçmesi başkent Konstantinopolis'in hammadde ve ürün ihtiyacını karşıladığı Mısır eyaleti arasındaki ilişkilerin gelişmesine paralel bir değişime işaret etmektedir.²²⁸

²²⁷ Formların kronolojisi için ayrıca bkz. Formların Kronolojik Listesi (Lev. 137-148).

²²⁸ Başkent Konstantinopolis ile Mısır eyaleti arasındaki ticari ilişkiler için ayrıca bkz. Angeliki ve Morrison 2007: 23-42.

Arykanda'da en yoğun görülen dördüncü ithal kırmızı astarlı seramik grubunu Pisidia'daki Sagalassos üretimleri (SKAS) oluşturur (Kt. Nr. 113-120). Bu başlık altında 1B200, 1B220-21, 1C140 ve 1F170 olmak üzere toplamda 5 farklı form belirlenmiştir. J. Poblome tarafından yapılan araştırmalar, 1. yüzyıldan 7. yüzyıla kadar seramik üreten ve bu ürünlerini Doğu Akdeniz yerleşimleri başta olmak üzere tüm Roma dünyasına ihraç eden Sagalassos'un, pazarda önemli bir oyuncu konumunda olduğunu kanıtlamıştır. Ancak Sagalassos'un Doğu Lykia'da Arykanda'ya coğrafi olarak kuş uçuşu yaklaşık 130 km mesafede olmasına ve pazardaki konumuna karşın, kentte tespit edilen Sagalassos Kırmızı Astarlı Seramikleri hem sayı hem de form çeşitliliği bakımından mütevazî ölçeklerde temsil edilmektedir. Kentte bulunan Sagalassos üretimleri ile Geç Roma D'lerin buluntu yoğunlukları karşılaştırıldığında, Arykanda'nın kıyıdan yaklaşık 30 kilometre içeride olmasına karşın, Elmalı ve kuzeyindeki Pisidia hinterlandı ile sınırlı bir ticari ilişki kurduğuna ve Perge-Pednelissos ile olasılıkla Kıbrıs üretimi olduğu düşünülen Geç Roma D'lerin Sagalassos üretimlerine tercih edildiğine işaret etmektedir. Buna mukabil, Sagalassos üretimleri içerisinde 1F170 (Kt. Nr. 120) gibi geç formların varlığı, bağlantının zayıflığına karşın, 5 ve 6. yüzyıllarda da sürdüğüne kanıt olarak gösterilebilir.

İstatistiki veriler Arykanda Geç Antik Dönem Mahallesi'nde ele geçen kırmızı astarlı seramikler arasında en yoğun görülen ikinci grubun Yerel/Bölgesel Kırmızı Astarlı Seramikler (Y/BKAS) olduğunu ortaya koymuştur. Arykanda'daki kırmızı astarlıların %15'ini oluşturan bu grupta benzer hamur ve astar özellikleri gösteren toplamda 10 farklı form belirlenmiştir (Kt. Nr. 121-156). Bu formların çoğunlukla özgün olmadığı ve dönemi içerisindeki Geç Roma D ve Kuzey Afrika üretimlerini taklit ettiği düşünülmektedir.²²⁹ Bu grupta Form 1 örnekleri (Kt. Nr. 121-130) en popüler tabak formu olarak ön plana çıkmaktadır. Söz konusu kırmızı astarlı seramikler kentin günlük kullanım seramikleri arasında belirlediğimiz Tip-4 hamurlarıyla yakın benzerlik göstermektedir. Bu örneklerin Doğu Lykia'daki

²²⁹ Yerel/Bölgesel Kırmızı Astarlı seramikler arasında bulunan Form 1'lerin Geç Roma D Üretimi Hayes LRP Form 2'leri, Form 2'lerin Geç Roma D üretimi Form 8 ve Afrika Üretimi Hayes LRP Form 95'i, Form Form 3'lerin Afrika Form 74'leri, Form 4'lerin Geç Roma D üretimi Hayes LRP Form 9'ları taklit ettiği düşünülmektedir.

Rhodiapolis ve Limyra yerel üretim seramik hamurlarıyla da benzer oluşu, bunların tek bir merkezden ziyade, bölgede birden çok atölyede üretildiğini düşündürmektedir.²³⁰ Depozitlerden elde edilen istatistiki veriler, yerel/bölgesel seramik üretiminin Arykanda büyük yangını sonrasında 450-525/550 (Evre 2A) ve 525/550-600 (Evre 2B) tarihlerinde arttığına işaret etmektedir. Bu da Doğu Lykia'daki Arykanda'nın yangın sonrasında dış alım gücünün göreceli olarak düştüğünü ve iç talebin artan bir ivmeyle yerel ya da bölgesel üretimlerce karşılandığını gösteriyor olabilir. Gelecekte yapılacak arkeometrik analizler ve arkeolojik keşifler bu üretimlerle ilgili daha detaylı sonuçlara ulaşmamıza vesile olacaktır.

Arykanda Geç Antik Dönem Mahallesi'nde ele geçen günlük kullanım amaçlı seramikler, kullanım amaçlarına ve türlerine uygun olarak servis ve hazırlama amaçlı seramikler, pişirme amaçlı seramikler ve bunlara ait olması muhtemel kapaklar olmak üzere üç alt başlıkta değerlendirilmiştir. Bu başlık altında yer alan seramikler arasında dört farklı hamur tipi belirlenmiştir. Mevcut hamur grupları içerisinde Tip-1 (Lykia Kaolinitik) ve Tip-2 (Lykia Ferromagnezyen) hamur grupları Lykia bölgesinde yerel olarak üretildikleri arkeometrik petrografi analizleriyle kanıtlanmış ve literatürde kabul görmüştür. Arykanda günlük kullanım amaçlı seramiklerinde yaptığımız istatistiki inceleme bu hamur gruplarının Limyra, Xanthos ve Letoon buluntularına paralel olarak, büyük oranda pişirme ve ısıtma amaçlı seramik formlarında kullanıldığını ortaya koymuştur. Bu veriler ışığında pişirme amaçlı seramik formları arasında Tip-1 (Lykia Kaolinitik)'lerin %65'lik oranla en baskın hamur grubunu teşkil ettiği anlaşılmıştır. Buna mukabil Lykia'nın batısında daha yaygın görüldüğü bilinen Tip-2 (Lykia Ferromagnezyen) hamurlu pişirme kapları ise Arykanda'da %4'lük buluntu oranı ile mütevazı ölçekte temsil edilmektedir. Ancak her iki hamur grubunun Arykanda'da varlığı, Lykia bölgesinin 5 ve 7. yüzyıllar boyunca, bölge-içi ekonomik ve ticari ilişkilerin güçlü olduğuna ve mutfak kaplarına olan talebin büyük oranda (%70 civarı) iç pazardan karşılandığına işaret etmektedir.

²³⁰ Lykia-Pamphylia ve Pisidia bölgesindeki üretim birlikteliği için ayrıca bkz. Poblome ve diğerleri 2017: 85-100.

Arykanda günlük kullanım seramiklerinde belirlenen üçüncü hamur grubunu Tip-3 (Pamphylia-Kıbrıs) hamurlu seramikler oluşturmaktadır. İstatistiki veriler Tip-3 hamur grubuna mensup seramiklerin büyük oranda servis ve hazırlama amaçlı seramiklerde tercih edildiğini ortaya koymuştur. Arykanda'da belirlediğimiz Tip-3 hamurlarıyla ilgili literatürde doğrudan bir gruplama ve atıf yoktur. Ancak tez projesi kapsamında Lykia bölgesinde Patara, Xanthos, Pamphylia bölgesinde Side, Pisidia bölgesinde ise Sagalassos ve Kibyra gibi yerleşimlere yaptığımız teknik gezilerde yaptığımız gözlemler, Tip-3'lerin hamur dokusu, rengi ve içeriği bakımlarından Geç Roma D'lerle yakın benzer olduğuna işaret etmektedir. Bu sebeple mevcut hamur grubunu, Geç Roma D'lerin *üretim koinesi* olarak kabul edilen, Pamphylia-Kıbrıs bölgesi olarak önermekteyiz.²³¹ Tip-3 hamurlu servis ve hazırlama kapları içerisindeki yoğunluğu (%52), Geç Roma D'lerin en çok görülen kırmızı astarlı seramikler olmasıyla birlikte değerlendirildiğinde kentin dış alım politikasında Pamphylia-Kıbrıs Bölgesi'nin öncelikli olduğu düşünülebilir. Erken Roma imparatorluk dönemi boyunca Lykia-Pamphylia ilişkileri, komşu bölgeler olmasına karşın, ekonomik ve ilişkisel bakımdan yoğun değildir. Bu çıkarım Arykanda ve Lykia'da bulunan Pamphylia sikkeleri oransal bakımdan az olmasıyla açıklanmaktadır (Tek 2009: 347). İki bölge arasında sikke dolaşımının azlığı, hiç kuşkusuz ticari ilişkilerin de boyutlarını gösteriyor olmalıdır. Ancak Arykanda'da belirlediğimiz Tip-3 hamur grubuna mensup seramikler, bu durumun Geç Roma imparatorluk döneminde iki eyaletin siyaseten birleştirilmesiyle değiştiğini gösteren bir kanıt olabilir.²³²

Antik ve Geç Antik dönem boyunca birçok kent kendi ihtiyacını karşılamak amacıyla servis ve hazırlamada kullanılmış seramik formlarını üretmiş ve yakın çevresine ihraç etmiş olmalıdır. Seramik araştırmaları Doğu Lykia'nın metropolisi

²³¹ N. Fırat ve J. Poblome 2011 yılında yayınladıkları çalışmada, Geç Roma D seramiklerinin birden çok atölyede üretildiklerini ve bunların bir *üretim koinesi* olarak nitelendirilmesi gerektiğini ifade etmişlerdir. Ayrıca bkz. Fırat ve Poblome 2011: 49-56; Poblome ve diğerleri 2017: 88. Güney Anadolu'da Geç Roma D seramiği üreten atölyeler için ayrıca bkz. Kenkel 2007: 131-146; Jackson ve diğerleri 2012: 89-114.

²³² Perge sikkelerinin hem Limyra hem de Arykanda'da dikkat çekici sayılarda ele geçmesi Geç Roma imparatorluk döneminde bölgeler arasındaki yakın ilişkiyi gösteren önemli numismatik verilerdir. Ayrıca bkz. Tek 2009: 346.

olan Limyra ve komşusu Rhodiapolis'te Roma ve Geç Roma imparatorluk dönemi boyunca yerel seramik üretimi olduğunu ortaya koymuştur.²³³ Arykanda Geç Antik Dönem Mahallesi günlük kullanım seramikleri içerisinde bu üretimlere benzer seramikler belirlenmiştir. Dijital mikroskop marifetiyle yaptığımız gözlemler bunların ayrı bir hamur grubuna mensup olduğunu ortaya koymuş ve söz konusu parçalar Tip-4 hamur grubunda toplanmıştır. İstatistiki veriler Tip-4 hamur grubunun büyük oranda servis ve hazırlama amaçlı seramiklerde kullanıldığına işaret etmektedir.

Servis ve hazırlama amaçlı seramikler, Arykanda Geç Antik Dönem Mahallesi kullanım seramiği içerisinde ilk alt bölümü teşkil etmektedir. Bu başlık altında tabaklar, kâseler, çanaklar, çömlekler, kadehler, bardaklar, maşrapalar, yonca ağızlı ve yuvarlak ağızlı testiler, masa amphoraları ile mortarlar olmak üzere farklı amaçla kullanılmış 11 seramik türü belirlenmiştir. Bu başlık altında bulunan formlar arasında Tabak Form 1 (Kt. Nr. 157-161) ve Yuvarlak Ağızlı Testi Form 4'ün (Kt. Nr. 258) Levant bölgesinde Kefar Hananya, Meiron ve Capernaum yerel üretim günlük kullanım seramikleriyle morfolojik bakımdan paralel olduğu anlaşılmıştır. Buna mukabil söz konusu formların hamurlarında yaptığımız incelemeler, Levant kökenli formun Doğu Lykia ve Pamphylia-Kıbrıs atölyelerince yerel olarak uyarlandığına işaret etmektedir. Servis ve hazırlama amaçlı seramiklerinde yer alan diğer formlar ise yukarıdaki örneklere benzer biçimde, Kıbrıs ve Kilikya bölgelerinde görülen, Doğu Akdeniz'in geleneksel formlarının yerel/bölgesel uyarlamalarını yansıtmaktadır. Literatür taramaları Doğu Lykia'daki üretimlerin yalnızca Doğu Akdeniz formlarının bir uyarlamasından ibaret olmadığını ve Kâse Form 3 (Kt. Nr. 165-166), Kâse Form 4 (Kt. Nr. 167-168), Çanak Form 2 (Kt. Nr. 174-175), Çanak Form 3 (Kt. Nr. 176), Çömlek Form 2 (Kt. Nr. 186), Çömlek Form 3 (Kt. Nr. 187-188), Bardak Form 2 (Kt. Nr. 199), Bardak Form 4 (Kt. Nr. 201), Bardak Form 5 (Kt. Nr. 202-205) ve Masa Amphoraları başlığı altında yer alan Form 1 (Kt. Nr. 262-279) gibi özgün formların bulunduğunu ortaya koymuştur. Buluntu sayıları ve yoğunlukları göz önüne alındığında, özellikle Masa Amphorası Form 1'lerden Lykia Bölgesi'nde 5.

²³³ Rhodiapolis üretimleri için ayrıca bkz. Fırınçı 2010: 50-51; Çömezoğlu 2011: 29; Akın 2012: 27-53, 58-59. Limyra için bkz. Peloschek ve diğerleri 2017: 241-266.

yüzyıl ilk yarısında yaygın olarak kullanıldığı ve Paphos buluntusundan hareketle şarap gibi yerel bir ürünü taşıması muhtemel formun, Kıbrıs'a ihraç edildiği anlaşılmıştır.²³⁴ Masa Amphorası Form 1 verileri, Doğu Lykia'da ticari ilişkilerin tek taraflı olmadığına ve Lykia tarım ürünlerinin²³⁵ komşu bölgelere ihraç edildiğine işaret eder.²³⁶

Bu grupta son alt başlığı yiyeceklerin hazırlanmasında kullanılan Mortarlar oluşturmaktadır. Bu başlık altında tek bir mortar formu belirlenmiştir (Kt. Nr. 280-282). Araştırmalar söz konusu forma ait 280 numaralı parçanın hem hamur özellikleri hem de form bakımlarından daha önce A. T. Tek tarafından yayınlanan örneğe benzer biçimde, Kuzey Suriye üretimi olduğuna işaret etmektedir. Bu durum kentin ithalat politikasındaki çeşitliliği yansıtması bakımından önemlidir.

Günlük kullanıma yönelik seramikler arasında diğer bir alt başlığı pişirme amaçlı seramikler teşkil etmektedir. Pişirme amaçlı seramikler de kendi içerisinde tavalar, güveçler ve tencereler olmak üzere üç alt başlık altında değerlendirilmiştir. Söz konusu seramik formlarında yapılan hamur incelemeleri ve literatür araştırmaları servis ve hazırlama amaçlı seramiklere benzer biçimde Tava Form 1 (Kt. Nr. 283-284), Tava Form 2 (Kt. Nr. 285-289), Tava Form 3 (Kt. Nr. 290-292), Tava Form 6 (Kt. Nr. 296-302), Güveç Form 8 (Kt. Nr. 328-329), Güveç Form 9 (Kt. Nr. 330-342), Güveç Form 12 (Kt. Nr. 349-363), Güveç Form 13 (Kt. Nr. 364-365), Tencere Form 9 (Kt. Nr. 407), Tencere Form 11 (Kt. Nr. 411-413), Tencere Form 13 (Kt. Nr. 420-421) ve Tencere Form 14'lerin (Kt. Nr. 422-423) Lykia ve Pamphylia bölgesindeki yerel ve özgün formlar olduğunu düşündürmektedir.

²³⁴ Paphos'taki Sarande Kolones depozitlerinde ele geçen örnek için ayrıca bkz. Hayes 2003: 478, Fig. 17, Nr. 169.

²³⁵ Lykia'daki zeytinyağı, şarap üretimi ve endüstriyel düzenekler için ayrıca bkz. Diler 1994: 505-520; Diler 1995: 441-457; İşler 2014: 697-714; Bulut 2018: 675-700.

²³⁶ A. T. Tek, Arykanda'da Roma imparatorluk dönemine tarihlendirilen sikkelerin yaklaşık %85'inin kentte ve Lykia bölgesinde darp edildiğini tespit etmiştir. Bu durum Lykia'nın bölge-içi ticari ilişkiler bakımından da etkin olduğunu göstermektedir. Numismatik veriler için ayrıca bkz. Tek 2009: 346.

Piştirme Amaçlı Seramikler arasında Tava Form 5 (Kt. Nr. 295), Tava Form 7 (Kt. Nr. 303-304), Güveç Form 1 (Kt. Nr. 305-307), Güveç Form 2 (Kt. Nr. 308-315), Güveç Form 4B (Kt. Nr. 320-321), Güveç Form 5 (Kt. Nr. 322-325), Güveç Form 6 (Kt. Nr. 326-327), Tencere Form 1 (Kt. Nr. 366-367), Tencere Form 2 (Kt. Nr. 368-369), Tencere Form 3 (Kt. Nr. 370-377), Tencere Form 4 (Kt. Nr. 378-379), Tencere Form 5 (Kt. Nr. 380-388), Tencere Form 6 (Kt. Nr. 389-397), Tencere Form 7 (Kt. Nr. 398-399), Tencere Form 8 (Kt. Nr. 400-406), Tencere Form 10 (Kt. Nr. 408-410), Tencere Form 12 (Kt. Nr. 414-419) Tencere Form 15 (Kt. Nr. 424-426)'in başta Levant yerleşimleri olmak üzere Kıbrıs, Kilikya ve Kuzey Suriye, Tava Form 1 (Kt. Nr. 283-284), Tava Form 2 (Kt. Nr. 285-288), Tava Form 3 (Kt. Nr. 289-292) ve Güveç Form 4A'ların (Kt. Nr. 318-319) ise Ege tipi piştirme kaplarından esinlendiğini düşündürmektedir. Ancak bahsi geçen formların hamur özellikleri, Doğu Akdeniz esinli bu seramik formlarının büyük oranda yerel/bölgesel atölyelerce uyarlandığını göstermektedir. Morfolojik benzerliklerin bu denli yoğun oluşu, Lykia Bölgesi'nde Geç Roma dönemi ahalisinin hem dini hem de yeme içme kültürü bakımlarından kutsal topraklara öykündüğünü düşündürür. Ayrıca Tava Form 5 (Kt. Nr. 295), Güveç Form 1 (Kt. Nr. 305-307) ve Güveç Form 6 (Kt. Nr. 326) gibi Levant ve Kuzey Suriye üretimi piştirme kaplarının bölgede Patara ve Limyra gibi kıyı yerleşimler dışında, iç bölgede kalan Arykanda'da ele geçmesi, kent'in 7. yüzyıl başlarına kadar aktif ticari ilişkiler içinde olduğuna bir diğer örnektir.

Günlük kullanım seramiklerindeki son bölümü içindeki ürünlerin kullanım ömrünü uzatan ya da piştirme sürelerini kısaltmaya yarayan kapak formları oluşturmuştur. Bu başlık altında toplamda 2 farklı form belirlenmiştir (Kt. Nr. 427-432). Söz konusu formların hamur özellikleri bunların büyük oranda piştirme amaçlı seramiklerde kullanıldığını ortaya koymuştur. Söz konusu formların yerel/bölgesel hamurlardan yapılmış olmasına mukabil, morfolojik bakımlardan Doğu Akdeniz'in geleneksel kapak formlarıyla benzer olduğu anlaşılmıştır.

Depolama amaçlı seramikler Arykanda'da 4 Pithos formuyla temsil edilmektedir. Bunlar içerisinde Form 3 (Kt. Nr. 437-447) en yoğun ele geçen Pithos formu olarak ön plana çıkar. Arkeolojik buluntular Doğu Ege kıyılarından, Levant

sahiline kadar geniş bir alana dağılım gösteren formun Geç Roma ve Erken Bizans İmparatorluk döneminde sevilen bir pithos formu olduğunu ortaya koymuştur. Ancak Arykanda örneklerinin Tip-4 grubuna mensup hamurları bunların, servis ve pişirme amaçlı seramik formlarında olduğu gibi, yerel/bölgesel atölyelerce uyarlandığını göstermiştir.

Depolama amaçlı seramiklerde ikinci alt başlığı kentin Geç Antik dönemdeki ticari ve ekonomik etkinliğini yansıtan ithal ticari amphoralar oluşturmaktadır. Arykanda'da ele geçen ticari amphoraların form çeşitliliği ve buluntu yoğunluğu kentin Geç Roma imparatorluk dönemi boyunca başta Doğu Akdeniz coğrafyasında Kilikya-Kıbrıs ve Levant olmak üzere, Kuzey Afrika, Mısır, Doğu Ege kıyıları ve Karadeniz'deki şarap, zeytinyağı ve balık ürünleri gibi çeşitli tarım ürünlerine eriştiğini kanıtlamıştır. Bu buluntular arasında en yoğun ticari amphora grubunu %31'lik buluntu oranıyla Kıbrıs-Kilikya üretimi LRA-1 amphoraları oluşturmaktadır (Kt. Nr. 470-483). Bu başlık altındaki ikinci en yoğun grubu ise %26'lık buluntu oranıyla Doğu Ege Üretimi LRA-2 (Kt. Nr. 484-490), LRA-3 (Kt. Nr. 491-492), Agora M273 (Kt. Nr. 493-497) ve Samos Cistern tipi (Kt. Nr. 498) ticari amphoralar teşkil etmektedir. Ege üretimlerinin çoğunlukla yangın sonrasına tarihli depozit ve dolgularda ele geçmesi, başkent Konstantinopolis ve Mısır eyaleti arasındaki hububat rotasının giderek daha yoğun kullanımı ile açıklamak mümkündür.²³⁷ Arykanda'da yoğun olarak ele geçen diğer ithal amphora grubunu %18'lik buluntu oranıyla Levant sahilinin şarap, zeytinyağı ve susama gibi tarım ürünlerini taşıyan LRA-4 (Gaza) Amphoraları (Kt. Nr. 460-468) teşkil eder.²³⁸ Bu oran Arykanda'da görülen pişirme amaçlı seramik formlarının Levant esinli yerel uyarlamalar olmasıyla beraber değerlendirildiğinde, bölgenin kutsal topraklarla olan sosyo-kültürel ilişkisinin boyutları daha iyi anlaşılmaktadır. Arykanda'da tespit edilen bir diğer ithal ticari amphora grubunu Kuzey Afrika Üretimleri oluşturur. Bu başlık altında yer alan Spatheion (Kt. Nr. 449-453), Keay Tip 55 (Kt. Nr. 454-455) ve Tip 62'lerin (Kt. Nr. 456-457) sayıca azlığı, Kuzey Afrika üretimi İthal Kırmızı Astarlı Seramiklerle birlikte değerlendirildiğinde kentin Kuzey Afrika ürünlerine

²³⁷ Lykia'nın Erken Bizans dönemi ticaretiyle ilgili olarak ayrıca bkz. Harrison 1963: 151.

²³⁸ Ayrıca bkz. Bezeczyk 2013: 171.

mütevazı ölçülerde eriştiğini göstermiştir. Çalışma kapsamında Mısır üretimi Egloff 172 (Kt. Nr. 458) ve Egloff 177 (Kt. Nr. 459) gibi amphoraların sayı ve çeşitlilik bakımlarından az sayıda ele geçmesi (%4 oranında), kentin Erken Bizans imparatorluk döneminde başkent Konstantinopolis ile başkent hammadde ihtiyacını karşılayan Mısır eyaleti arasında kurulan kuzey-güney doğrultulu *Annona* Rotası'ndan gelen mallara sınırlı da olsa eriştiğine diğer bir kanıt teşkil etmektedir (Şenol 2015: 249). Bu bağlamda söz konusu ticari rotanın işlerliği Arykanda gibi Lykia kırsalında bulunan yerleşimlere gelen ürünleri de çeşitlendirmiş görünmektedir.²³⁹ Zira Arykanda'da tespit ettiğimiz Karadeniz üretimi amphoralar sayı bakımından az olmakla beraber, kente gelen ürün yelpazesindeki çeşitliliği yansıtan değerli verilerdir. Arykanda'daki ithal ticari amphoraların buluntu yoğunlukları göz önüne alındığında, kentin 4. yüzyıl son çeyreğinden itibaren şarap ve zeytinyağı ihtiyacını büyük oranda Doğu Akdeniz'deki merkezlerden karşıladığı anlaşılmıştır.²⁴⁰ Tez araştırmasının son bölümünü oluşturan özel kullanım amaçlı seramikler içerisinde yalnızca tek bir Unguentarium formu (Kt. Nr. 501) belirlenmiştir. Bu durum kentteki Hıristiyanların mütevazı yaşamı ile açıklanabileceği gibi, kentin hac rotası dışında bulunmasından kaynaklanmış olabilir.

Seramolojik veriler mahallede bulunan 6. Hamam (BG/6HA), Peristil Ev (BG) ve Tapınağın Kuzeyi (BKTK/TK) ile Tapınağın Doğusu (BKTD/TD) sektörlerinde bulunan mekânları tarihlendirmelerine katkı sunması adına değerli bilgiler sunmuştur. Ancak mekânlarda ele geçen seramiklerin tür bakımından homojen olmaması mahalledeki mekânların işlevini anlamak için bilgi sunmamıştır.

Mahallenin en güneyinde yer alan 6. Hamamda ele geçen Kuzey Afrika Üretimi Hayes LRP Form 67, Geç Roma D Üretimi Hayes LRP Form 1 ve Spatheion Amphoralarının yoğun oluşu ve buna mukabil hiçbir yangın depoziti içerisinde Geç Roma D Üretimi Hayes LRP Form 2'nin görülmemesi, yangının 450

²³⁹ Bu gemilerin tahıl dışında ürünler de taşıdıkları ve Küçük Asya limanlarına uğradıkları bilinmektedir. Ayrıca bkz. Lewitt 2011: 326.

²⁴⁰ Doğu Lykia'nın metropolisi konumunda bulunan Limyra'da ele geçmiş LRA-1, LRA-2, LRA 5/6 ve LRA-8 amphoralarının yoğunluğu Arykanda verileriyle paralel olarak, Doğu Akdeniz etkisini kanıtlamaktadır. Limyra'daki sonuçlar için ayrıca bkz. Yener-Marksteiner 2009: 107.

sonrasında gerçekleşmemiş olduğuna önemli bir kanıt oluşturmaktadır. Hamamın yangın sonrasında 450-525/550 (Evre 2A) arasına tarihli depozitlerinde ele geçen Geç Roma D Üretimi Hayes LRP Form 6, Hayes LRP Form 12, Kuzey Afrika Üretimi Keay Tip 62, Filistin Üretimi LRA-4B ve Doğu Ege Üretimi LRA-2A tipi ticari amphora buluntuları yapının yangın sonrasında niteliği değişerek de olsa kısmen kullanıldığı hipotezlerini destekler. 6. Hamamın yangın dönemine tarihli depozitlerinde gördüğümüz benzer bir durum hemen kuzeyindeki Peristil Ev verileriyle de sınanmış ve benzer sonuçlar elde edilmiştir. Zira Peristil Ev'in yangın sonrasında 450-525/550 (Evre 2A) arasına tarihli depozitlerinde bulunan Mısır Üretimi Winlock ve Crum Form P, Egloff 172, Doğu Ege Üretimi Agora M273 ve Karadeniz Üretimi Opait Fig. 8.2 amphoraları, yapının bazı mekânlarında yaşamın bir süre daha devam ettiğine işaret eder.

Arykanda'da 425-450 arasındaki bir tarihte gerçekleştiği bilinen yangın Peristil Ev'in hemen üst terasındaki Mabad-Bazilikayı'da etkilemiş ve yapı bu tarihten sonra küçük bir şapele evrilerek kullanılmaya devam etmiştir. Bazilika'nın kuzeyindeki TK ve TD konut alanlarında yaşam, mahallenin güneyinden farklı olarak, yangın sonrasında çeşitli onarımlarla uzun süre daha kullanılmış görünmektedir. Kazılar sonucunda bu alanda ele geçen en geç numismatik veri imparator Maurikius Tiberius dönemine tarihlenmektedir (Bayburtluoğlu ve Tekinalp 2012: 17). Bu veriyi destekler biçimde mahallenin kuzeyinde ve doğusunda 450 sonrasında tarihli, Geç Roma D Üretimi Hayes LRP Form 2, Hayes LRP Form 6, Hayes LRP Form 7, Meyza H8A, Meyza H11B-C, Meyza H12D, Geç Roma C Üretimi Hayes LRP Form 3C, Kuzey Afrika Üretimi Hayes LRP Form 91A/B ve Mısır üretimi kırmızı astarlı seramikler yoğun bir biçimde ele geçmiştir. Bunlara ek olarak ithal ticari amphoralar içerisinde 450 sonrasında tarihli Kıbrıs-Kilikya Üretimi LRA-1B, Doğu Ege Üretimi LRA-2C, Agora M273 ve Samos Cistern tipi amphoralar daha fazla sayı ve çeşitlilikte ele geçmiştir.

Bu veriler mahallenin kuzeyi ve doğusunda yaşamın yangın sonrasında güçlü bir biçimde sürdüğünü, mahallede yaşayan ahalinin dış alım ürünlerine bir süre daha eriştiğini göstermektedir. Ancak 525-550 arasında imparatorluk sathında ve bölgede yaşanan siyasi, sosyal ve ekolojik gelişmeler vergi sisteminin çökmesine,

ordu organizasyonun bozulmasına ve nüfusun azalmasına yol açmıştır.²⁴¹ Bu art arda vuku bulan farklı nitelikteki olayların Arykanda'yı doğrudan olmasa da dolaylı yoldan etkilediği düşünülmektedir. Zira 6. yüzyıldan itibaren görülen Geç Roma D Üretimi Meyza K3, Meyza K4, Anemurion Well-Form ve Kuzey Afrika Üretimi Hayes LRP Form 105'ler oldukça az sayı ve çeşitlilikte ele geçmiştir. Söz konusu veriler bu tarihten sonra kentin dış alım ürünlerinde sayısal ve oransal bakımdan keskin bir düşüş yaşandığını kanıtlamaktadır. Bu durum Arykanda ahalisinin ilki 435'teki yangın sonrasında ve sonuncusu da 7. yüzyıl ilk çeyreğinde olmak üzere yakındaki Arif Kale (Aşağı Arykanda) yerleşimine göç ettiği yolundaki bilimsel hipotezleri de desteklemektedir.



²⁴¹ 6. yüzyıl ikinci çeyreğinde yaşanan küresel iklim değişikliği ile ilgili olarak ayrıca bkz. Tvauri 2014: 30-56; Haldon ve diğerleri 2014: 113-161. Bu dönemde başkent Konstantinopolis'te cereyan eden Nika ayaklanması için ayrıca bkz. Evans 2005: 15-20. Lykia'nın idari başkenti Myra'da 529'da vuku bulan deprem için bkz. Iōánnēs Malálas (Çev. E. Jeffreys ve R. Scott) Chronographia, XVIII. 40: 262; Ambraseys 2009: 193.

7. Katalog

Afrika Kırmızı Astarlı Seramikleri (AKAS)

Hayes LRP Form 59; Lamboglia 51

1 (Lev. 9, 84, 135)

Env. Nr: ARY.04.BG.13.B3.8

Dep. Nr: 9

Form: Hayes LRP Form 59-B; Lamboglia 51

Buluntu Yeri: Peristil Ev

Buluntu Durumu: Kabin 3/2'si korunmuştur.

Hamur: 2.5 YR 5/8, Kırmızı. Sert dokulu, gözeneksiz, az miktarda, ince taneli kireç katkılı hamur.

Astar: 2.5 YR 5/8, Kırmızı.

Ölçüler: A.Ç. 38 cm Kor. Y. 3 cm

Evre-Dep. Tarihi: Evre 1B (425-450)

Paralel Örnekler: Londra Müzesi; Hayes 1972:

Fig. 15, Nr. 16. Atina; Waagé 1933: 296, Nr.

155; Hayes 2008a: Fig. 33, Nr. 1056;

Carandini 1981: Lev. XXXII, Nr. 10.

Ashkelon; Johnson 2008a: 45, Nr. 144.

Hayes LRP Form 67; Lamboglia 42; Bonifay Sigillée Tip 41; Mackensen Form 9. 1-3

2 (Lev. 9, 81)

Env. Nr: ARY.07.6HD.B4.21

Dep. Nr: 3

Form: Hayes LRP Form 67; Lamboglia 42;

Bonifay Sigillée Tip 41A; Mackensen Form 9.

1-3

Buluntu Yeri: 6. Hamam

Buluntu Durumu: Ağız ve gövdenin 1/8'i korunmuştur.

Hamur: 2.5 YR 6/8, Açık Kırmızı. Yumuşak dokulu, gözeneksiz, yoğun miktarda, iri taneli şamot, iri taneli siyah renk taşıçık ve az miktarda, iri taneli kireç katkılı hamur.

Astar: 2.5 YR 6/8, Açık Kırmızı.

Ölçüler: A.Ç. 35 cm Kor. Y. 1,8 cm

Evre-Dep. Tarihi: Evre 1B (425-450)

Paralel Örnekler: Ashkelon; Johnson 2008a:

47, Nr. 148. Magnesia ad Macandrum; Vapur

2001: 50, Çiz. 9, 40-24. Korinth; Hayes 1972:

114, Fig. 19, Nr. 17. Atina; Waagé 1933: 294;

Hayes 2008a: Fig. 34, Nr. 1086. Anemurion;

Williams 1989: Fig. 18, Nr. 225-226. Miletos;

Berndt 2003: Lev. 3, TS026-TS027. Ilion;

Heath ve Tekkök eds.: 50, Nr. 9-10. Patara;

Yıldırım 2012: 156, Kt. Nr. 20-21, Şek. 3; Şen

2017: Lev. 49, Nr. 469. Sardis; Rautman

1995b: 53, 2. 6. Alahan; Williams 1985: 37,

Fig. 3.1. Nr. 2. Tarsus; Jones 1950: Fig. 207,

818 a-b. Kartaca; Bonifay 2004: 172, Fig. 92,

Nr. 2A. El Mahrine; Mackensen 1993: 292,

Abb. 101, Nr. 1.

3 (Lev. 9, 79)

Env. Nr: ARY.05.BG.1.B6.16

Dep. Nr: 2

Form: Hayes LRP Form 67; Lamboglia 42;

Bonifay Sigillée Tip 41B; Mackensen Form 9.

1-3

Buluntu Yeri: 6. Hamam

Buluntu Durumu: Ağız ve üst gövdenin 1/10'u korunmuştur.

Hamur: 10 R 5/8, Kırmızı. Sert dokulu, gözenekli, yoğun miktarda, iri taneli kireç katkılı hamur.

Astar: 10 R 4/8, Kırmızı.

Ölçüler: A.Ç. 34 cm Kor. Y. 0,9 cm

Evre-Dep. Tarihi: Evre 1B (425-450)

Paralel Örnekler: Ashkelon; Johnson 2008a: 47, Nr. 148. Magnesia ad Macandrum; Vapur 2001: 50, Çiz. 9, 40-24. Londra Müzesi; Hayes 1972: 114, Fig. 19, Nr. 1. Atina; Waagé 1933: 294; Hayes 2008a: Fig. 34, Nr. 1084. Anemurion; Williams 1989: Fig. 18, Nr. 225-226. Miletos; Berndt 2003: Lev. 3, TS026-TS027. Ilion; Heath ve Tekkök eds.: 50, Nr. 9-10. Patara; Yıldırım 2012: 156, Kt. Nr. 20-21, Şek. 3; Şen 2017: Lev. 49, Nr. 471. Sardis; Rautman 1995b: 52, 2. 6. Diokaisareia; Kramer 2012: Lev. 19, Nr. 142. Tarsus; Jones 1950: Fig. 207, 818 a-b. El Mahrine; Mackensen 1993: 292, Abb. 101, Nr. 2-3.

**Hayes LRP Form 91A/B;
Lamboglia 24/25, 38; Bonifay Sigillée Tip
49/50**

4 (Lev. 9, 119)
Env. Nr: ARY.11.TD.2.SR.2506.5
Dep. Nr: 61
Form: Hayes LRP Form 91; Lamboglia 24/25, 38; Bonifay Sigillée Tip 49/50
Buluntu Yeri: Tapınağın Doğusu
Buluntu Durumu: Ağız ve gövdenin 1/6'sı korunmuştur.
Hamur: 2.5 YR 5/8, Kırmızı. Sert dokulu, gözeneksiz, yoğun miktarda, ince taneli kireç, az miktarda taşçık ve şamot katkılı hamur.
Astar: 2.5 YR 5/8, Kırmızı.
Ölçüler: A.Ç. 16 cm Kor. Y. 2,6 cm
Evre-Dep. Tarihi: Evre 2A (450-525/550)
Paralel Örnekler: Atina; Hayes 2008a: Fig. 36, Nr. 1140. Miletos; Berndt 2003: Lev. 4, TS036. Kartaca; Hayes 1978: 41, Fig. 7, Nr. 3. Saraçhane; Harrison ve diğerleri 1968: 209, Nr. 51. Carthago Spartaria; Reynolds 2011a: 102, Fig. 4, Nr. 6. Diokaisareia; Kramer 2012: Lev. 19, Nr. 145. Paphos; Giudice 2000: 277,

Fig. 5, B23. Tarsus; Jones 1950: Fig. 207g. Oudhna; Bonifay 2004: 178, Fig.95, Nr. 2.

**Hayes LRP Form 105;
Bonifay Sigillée Tip 57A ve C**

5 (Lev. 9, 105)
Env. Nr: ARY.05.BG.6.B1.1
Dep. Nr: 43
Form: Hayes LRP Form 105; Bonifay Sigillée Tip 57C
Buluntu Yeri: Peristil Ev
Buluntu Durumu: Kabın 1/4'ü korunmuştur.
Hamur: 2.5 YR 5/8, Kırmızı. Yumuşak dokulu, gözeneksiz, yoğun miktarda, iri taneli kireç, siyah renk taşçık katkılı, mikalı hamur.
Astar: 2.5 YR 5/8, Kırmızı.
Ölçüler: A.Ç. 34,4 cm Kor. Y. 4,4 cm
Evre-Dep. Tarihi: Evre 2B (525/550-602)
Paralel Örnekler: Puppit; Bonifay 2004: 184; Fig. 98, Nr. 18. Khios; Hayes 1972: 168, Fig. 32, Nr. 15; Boardman 1989: 97, Fig. 30, Nr. 150. Atina; Hayes 2008a: Nr. 1160. Histria; Suceveanu 1982: Lev. 4, Phase IIB, Nr. 4. Kartaca; Hayes 1978: 71, Fig. 21. Nr. 42. Anemurion; Williams 1977: 178, Fig.1. Nr. 1. Saraçhane; Harrison ve diğerleri 1968: 209, Nr. 40. Carthago Spartaria; Reynolds 2011a: 112, Fig. 8, Nr. 173. Kourion; Hayes 2007: 461, Fig. 14. 4, D1. Kalavastos-Kopetra; Rautman 2003: 187, Fig. 5.6, Nr. 75. Yassıada; Hayes 1982: 166, Fig. 8. 9. P5. Alahan; Williams 1985: Fig. 3, Nr. 9, 15.

6 (Lev. 9, 108)

Env. Nr: ARY.04.BG.13.B1.12
Dep. Nr: 48
Form: Hayes LRP Form 105; Bonifay Sigillée
Tip 57A
Buluntu Yeri: Peristil Ev
Buluntu Durumu: Ağız ve gövdenin 1/5'i korunmuştur.
Hamur: 2.5 YR 6/8, Açık Kırmızı. Sert dokulu, gözeneksiz, az miktarda, ince taneli kireç, kum ve gümüş renk mikalı hamur.
Astar: 10 R 5/8, Kırmızı.
Ölçüler: A.Ç. 30 cm Kor.Y. 3,6 cm
Evre-Dep. Tarihi: Evre 2B (525/550-602)
Paralel Örnekler: Marsilya; Bonifay 2004: 184, Fig. 98, Nr. 5.

Geç Roma C Seramikleri (GRCS)

Hayes LRP Form 1

7 (Lev. 9, 101)

Env. Nr: ARY.11.TK.1.SR.104.4
Dep. Nr: 37
Form: Hayes LRP Form 1-A
Buluntu Yeri: Tapınağın Kuzeyi
Buluntu Durumu: Kabın 1/12'si korunmuştur.
Hamur: 2.5 YR 7/8, Açık Kırmızı. Sert dokulu, gözeneksiz, az miktarda, ince taneli kireç katkılı, yoğun miktarda mikalı hamur.
Astar: 2.5 YR 4/8, Kırmızı.
Ölçüler: A.Ç. 27 cm Kor. Y. 4,2 cm
Evre-Dep. Tarihi: Evre 1B (425-450)
Paralel Örnekler: Atina; Hayes 2008a: Fig. 37, Nr. 1231. Knossos; Coldstream ve diğerleri 2001: Fig. 4. 6g; Sackett 1992: Lev. 190, U16. Miletos; Berndt 2003: Lev. 13, TS150. Jerusalem; Magness 1989: Fig. 123, Nr. 8. Magnesia ad Maeandrum; Vapur 2001: Çiz. 10, Nr. 47. Ephesos; Gassner 1997: Lev. 44,

Nr. 534-535; Ladstätter ve Sauer 2005: 187, Lev. 1, Nr. 4. Sardis; Crawford 1990: 30, Fig. 89. Kelenderis; Tekocak 2010a: 167, Fig. 6, Nr. 1. Assos; Zelle 2003: 83, Nr. 8; 89, Nr. 1. Aphrodisias; Hudson 2008: 336, Fig. 14, Nr. 3. Nr. 1.

8 (Lev. 9, 86)

Env. Nr: ARY.05.BG.8.B3.64
Dep. Nr: 14
Form: Hayes LRP Form 1-A
Buluntu Yeri: Peristil Ev
Buluntu Durumu: Ağız ve gövdenin 1/8'i korunmuştur.
Hamur: 2.5YR 5/8, Kırmızı. Sert dokulu, gözenekli, az miktarda, çeşitli büyüklüklerde, kireç katkılı hamur.
Astar: 10 R 4/8, Kırmızı.
Ölçüler: A.Ç. 21,6 cm Kor. Y. 3,4 cm
Evre-Dep. Tarihi: Evre 1B (425-450)
Paralel Örnekler: Atina; Hayes 2008a: Fig. 37, Nr. 1233. Ephesos; Ladstätter ve Sauer 2005: 187, Lev. 1. Nr. 8. Thessaloniki; Hayes 1972: 325. Berytus; Reynolds 2011b: 209, Fig. 1. Nr. 2. Tocra; Boardman ve Hayes 1973: 109, Fig. 48, Nr. 2461. Berenike; Kenrick 1985: 380, Fig. 71, Nr. 686. 2. Aphrodisias; Hudson 2008: 336, Fig. 14, Nr. 3. 1.

Hayes LRP Form 2

9 (Lev. 9, 84, 135)

Env. Nr: ARY.04.BG.17.B3.1

Dep. Nr: 10

Form: Hayes LRP Form 2-A

Buluntu Yeri: Peristil Ev

Buluntu Durumu: Kabın 3/2'si korunmuştur.

Hamur: 10 R 5/8, Kırmızı. Sert dokulu, gözeneksiz, ince taneli az kireç ve mika katkılı hamur.

Astar: 2.5YR 5/8, Kırmızı.

Ölçüler: A.Ç. 30 cm Kor. Y. 5,8 cm

Evre-Dep. Tarihi: Evre 1B (425-450)

Paralel Örnekler: Atina; Hayes 1972: 328, Fig. 66, Nr. 1. Miletos; Berndt 2003: Lev. 14, TS162, TS163. Ephesos; Meriç 2002: Lev. 30, K335; Gassner 1997: Lev. 45, Nr. 539; Ladstätter ve Sauer 2005: 187, Lev. 1, Nr. 16. Phokaia; Mayet ve Picon 1986: Lev. 7, Nr. 47. Knossos; Hayes 1983: 121, Fig. 4, Nr. 53. Kalavastos-Kopetra; Rautman 2003: 185, Fig. 5.4. Nr. 39. Kelenderis; Tekocak 2010a: 167, Fig. 6, Nr. 4. Berenike; Kenrick 1985: 380, Fig. 71, Nr. 687.1.

Hayes LRP Form 3

10 (Lev. 9, 117)

Env. Nr: ARY.09.BKTD.1.B4.4

Dep. Nr: 57

Form: Hayes LRP Form 3-C

Buluntu Yeri: Tapınağın Doğusu

Buluntu Durumu: Kabın 1/12'si korunmuştur.

Hamur: 2.5 YR 6/8, Açık Kırmızı. Sert dokulu, gözenekli, az miktarda, ince taneli kireç katkılı, yoğun miktarda mikalı hamur.

Astar: 2.5 YR 5/8, Kırmızı.

Ölçüler: A.Ç. 28 cm Kor. Y. 2,4 cm

Evre-Dep. Tarihi: Evre 2A (450-525/550)

Paralel Örnekler: Atina; Hayes 1972: Fig. 67, Nr. 7. Miletos; Berndt 2003: Lev. 15, TS367. Xanthos; Pellegrino 2002: 246, Fig. 1.6; 251, Fig. 7.1. Sardis; Rautman 1995b: 44, Fig. 4, 1.5. Khios; Boardman 1989: 93, Fig. 27, Nr. 23. Kartaca; Hayes 1978: 73, Fig. 22, Nr. 85. Ephesos; Ladstätter ve Sauer 2005: 189, Lev. 3, Nr. 30. Paphos; Hayes 1991: Fig. 72, Nr. 12. Berytus; Reynolds 2011b: 211, Fig. 3. 41. Zeugma; Kenrick 2013: Lev. 30, PT471-PT472. Troas; Bieg ve diğerleri 2006: Lev. 2, Nr. 16. Diokaisareia; Kramer 2012: Lev. 21. Nr 162. Tocra; Boardman ve Hayes 1973: 109, Fig. 48, Nr. 2438. Kelenderis; Tekocak 2013, 167, Fig. 6, Nr. 7-10. Caesarea Maritima; Levine ve Netzer 1986: 136, Fig. 2, Nr. 10. Berenike; Kenrick 1985: 380, Fig. 71, B688. 4-7.

11 (Lev. 9, 115)

Env. Nr: ARY.08.BKTD.4.B4.1

Dep. Nr: 55

Form: Hayes LRP Form 3 Varyant

Buluntu Yeri: Tapınağın Doğusu

Buluntu Durumu: Ağız ve gövdenin 1/5'i korunmuştur.

Hamur: 2.5 YR 6/6, Açık Kırmızı. Yumuşak dokulu, gözeneksiz, az miktarda, ince taneli kireç katkılı, mikalı hamur.

Astar: 10 R 5/8, Kırmızı.

Ölçüler: A.Ç. 15, 2 cm Kor. Y. 3,1 cm

Evre-Dep. Tarihi: Evre 2A (450-525/550)

Paralel Örnekler: Ashkelon; Johnson 2008a: 71, Nr. 215. Ephesos; Gassner 1997: Lev. 47, Nr. 574. Sardis; Rautman 1995b: 44, Fig. 4. 1.9. Ilion; Tekkök-Biçken 1996: 271, Fig. 85, G74. Phokaia; Mayet ve Picon 1986: Lev. 6, Nr. 34-35. Jerusalem; Hayes 2008b: 381, Fig. 253, Nr. 14. Gush Halav; Meyers ve diğerleri 1990: 227, Nr. 5.

Hayes LRP Form 8

12 (Lev. 10, 129)

Env. Nr: ARY.10.BKTK.1.B3.7

Dep. Nr: 72

Form: Hayes LRP Form 8

Buluntu Yeri: Tapınağın Kuzeyi

Buluntu Durumu: Ağız ve gövdenin 1/6'sı korunmuştur.

Hamur: 2.5 YR 7/8, Açık Kırmızı. Yumuşak dokulu, gözenekli, ince taneli az kireç ve mikalı hamur.

Astar: 2.5 YR 5/8, Kırmızı.

Ölçüler: A.Ç. 13 cm Kor. Y. 2 cm

Evre-Dep. Tarihi: Evre 2A (450-525/550)

Paralel Örnekler: Atina; Hayes 1972: Fig. 70, Nr. 1-2; Hayes 2008a: Fig. 41, Nr. 1316. Kyaneai; Yılmaz 2008: Lev. 66, Nr. 56. Berytus; Reynolds 2011b: 211, Fig. 3, Nr. 42. Berenike; Kenrick 1985: 380, Fig. 71, Nr. 690. Phokaia; Mayet ve Picon 1986: Fig. 7, Nr. 39.

Geç Roma D Seramikleri (GRDS)

Meyza H1; Hayes LRP Form 1; Alexandria D1-D2; Capernaum TS 5; Berenike B 714

13 (Lev. 10, 110)

Env. Nr: ARY.06.BG.9.B5.5

Dep. Nr: 52

Form: Meyza H1-A; Hayes LRP Form 1; Alexandria D1-D2; Capernaum TS 5; Berenike B 714

Buluntu Yeri: Peristil Ev

Buluntu Durumu: Kabın 1/3'ü korunmuştur.

Hamur: 7.5 YR 6/6, Kırmızımsı Sarı. Sert dokulu, gözeneksiz, az miktarda, ince taneli kireç ve gümüş renk mikalı hamur.

Astar: 2.5 YR 4/8, Kırmızı.

Ölçüler: A.Ç. 11,8 cm Kor. Y. 3,8 cm

Evre-Dep. Tarihi: Evre 1B (425-450)

Paralel Örnekler: Paphos; Meyza 2007: 45, Lev. 1, H1A. Anemurion; Williams 1989: Fig. 11, Nr. 155.

14 (Lev. 10, 115)

Env. Nr: ARY.08.BKTD.4.B4.2

Dep. Nr: 55

Form: Meyza H1; Hayes LRP Form 1; Alexandria D1-D2; Capernaum TS 5; Berenike B 714

Buluntu Yeri: Tapınağın Doğusu

Buluntu Durumu: Ağız ve gövdenin 1/12'si korunmuştur.

Hamur: 5 YR 4/2, Koyu Kırmızımsı Gri. Sert dokulu, gözeneksiz, az miktarda, ince taneli kireç ve gümüş renk mikalı hamur.

Astar: 10 R 4/2, Soluk Kırmızı.

Ölçüler: A.Ç. 36,4 cm Kor. Y. 3,7 cm

Evre-Dep. Tarihi: Evre 2A (450-525/550)

Paralel Örnekler: Paphos; Meyza 2007: Lev. 1, H1B, Nr. 1-6. Xanthos; Pellegrino 2002: 250, Fig. 5.9. Perge; Fırat 1999: Lev. 46, Nr. 162. Kalavastos-Kopetra; Rautman 2003: 180, Fig. 5.1, Nr. 1.

15 (Lev. 10, 86)

Env. Nr: ARY.05.BG.8.B3.82

Dep. Nr: 14

Form: Meyza H1-B; Hayes LRP Form 1; Alexandria D1-D2; Capernaum TS 5; Berenike B 714

Buluntu Yeri: Peristil Ev

Buluntu Durumu: Kabın 1/6'sı korunmuştur.

Hamur: 2.5 YR 7/6, Açık Kırmızı. Yumuşak dokulu, gözeneksiz, ince taneli, az miktarda kireç katkılı hamur.

Astar: 10 R 4/8, Kırmızı.

Ölçüler: A.Ç. 31,6 cm Kor. Y. 6 cm

Evre-Dep. Tarihi: Evre 1B (425-450)

Paralel Örnekler: Paphos; Meyza 2007: Lev. 1, H1B, Nr. 1-6. Perge; Fırat 1999: Lev. 46, Nr. 164. Capernaum; Magness 2012: 118, Fig. 2, Nr. 1.

16 (Lev. 10, 93, 135)

Env. Nr: ARY.06.BD.1.B5.3

Dep. Nr: 20

Form: Meyza H1-B; Hayes LRP Form 1; Alexandria D1-D2; Capernaum TS 5; Berenike B 714

Buluntu Yeri: Bazilikanın Doğusu

Buluntu Durumu: Kabın 1/3'ü korunmuştur.

Hamur: 2.5 YR 7/8, Açık Kırmızı. Sert dokulu, gözeneksiz, az miktarda, ince taneli kireç, taşçık ve gümüş renk mikalı hamur.

Astar: 10 R 4/6, Kırmızı.

Ölçüler: A.Ç. 28 cm K.Ç. 8,4 cm Kor. Y. 4,9 cm

Evre-Dep. Tarihi: Evre 1B (425-450)

Paralel Örnekler: Paphos; Meyza 2007: Lev. 1, H1B, Nr.1-6. Perge; Fırat 1999: Lev. 45, Nr. 161.

17 (Lev. 10, 79)

Env. Nr: ARY.05.BG.1.B6.29

Dep. Nr: 2

Form: Meyza H1-B; Hayes LRP Form 1; Alexandria D1-D2; Capernaum TS 5; Berenike B 714

Buluntu Yeri: 6. Hamam

Buluntu Durumu: Ağız ve gövdenin 1/4'ü korunmuştur.

Hamur: 2.5 YR 6/8, Açık Kırmızı. Sert dokulu, gözeneksiz, yoğun miktarda, ince taneli kireç ve gümüş renk mikalı hamur.

Astar: 10 R 4/8, Kırmızı.

Ölçüler: A.Ç. 28 cm Kor. Y. 4 cm

Evre-Dep. Tarihi: Evre 1B (425-450)

Paralel Örnekler: Paphos; Meyza 2007: Lev. 1, H1B, Nr. 1-6. Xanthos; Pellegrino 2002: 250, Fig. 5.9. Perge; Fırat 1999: Lev. 46, Nr. 161-162. Pednelissos; Jackson ve diğerleri 2012: 99, Fig. 10. 2.

18 (Lev. 10, 89,135)

Env. Nr: ARY.06.BG.3.B7.6

Dep. Nr: 16

Form: Meyza H1-A/B; Hayes LRP Form 1; Alexandria D1-D2; Capernaum TS 5; Berenike B 714

Buluntu Yeri: Peristil Ev

Buluntu Durumu: Kabın 1/7'si korunmuştur.

Hamur: 2.5 YR 4/8, Kırmızı. Sert dokulu, gözeneksiz, az miktarda mika ve ince taneli kireç katkılı hamur.

Astar: 7.5 R 5/8, Kırmızı- 7.5 YR 5/2, Kahverengi.

Ölçüler: A.Ç. 25,6 cm Kor. Y. 5 cm

Evre-Dep. Tarihi: Evre 1B (425-450)

Paralel Örnekler: Paphos; Meyza 2007: Lev. 1, H1B, Nr. 1-6. Perge; Fırat 1999: Lev. 45, Nr. 160.

19 (Lev. 10, 91)

Env. Nr: ARY.06.BG.12.B1.50
Dep. Nr: 19
Form: Meyza H1-A/B; Hayes LRP Form 1;
Alexandria D1-D2; Capernaum TS 5;
Berenike B 714
Buluntu Yeri: Peristil Ev
Buluntu Durumu: Ağız ve gövdenin 1/5'i korunmuştur.
Hamur: 5 YR 7/6, Kırmızımsı Sarı. Yumuşak dokulu, gözeneksiz, mikalı hamur.
Astar: 2.5 YR 6/8, Açık Kırmızı.
Ölçüler: A.Ç. 26 cm Kor. Y. 4 cm
Evre-Dep. Tarihi: Evre 1B (425-450)
Paralel Örnekler: Paphos; Meyza 2007: H1var. Lev. 2.1. Perge; Fırat 1999: Lev. 47, Nr. 172.

20 (Lev. 10, 122)

Env. Nr: ARY.07.BKT.3.B1.6
Dep. Nr: 63
Form: Meyza H1; Hayes LRP Form 1;
Alexandria D1-D2; Capernaum TS 5;
Berenike B 714
Buluntu Yeri: Bazilikanın Kuzeyindeki Tapınak
Buluntu Durumu: Ağız ve gövdenin 1/6'sı korunmuştur.
Hamur: 2.5 YR 5/6, Kırmızı. Sert dokulu, gözeneksiz, az miktarda, ince taneli kireç katkılı hamur.
Astar: 2.5 YR 4/8, Kırmızı.
Ölçüler: A.Ç. 27 cm K.Ç. 5,9 cm Kor. Y. 5,8 cm
Evre-Dep. Tarihi: Evre 2A (450-525/550)
Paralel Örnekler: Paphos; Meyza 2007: Lev. 1, H1B, Nr. 1-6. Perge; Fırat 1999: Lev. 45, Nr. 161.

21 (Lev. 11, 81)

Env. Nr: ARY.13.6HA.38.SR.4037
Dep. Nr: 4
Form: Meyza H1-B; Hayes LRP Form 1;
Alexandria D1-D2; Capernaum TS 5;
Berenike B 714
Buluntu Yeri: 6. Hamam
Buluntu Durumu: Kabin 1/10'u korunmuştur.
Hamur: 5 YR 5/3, Kırmızımsı Kahverengi. Sert dokulu, gözeneksiz, az miktarda, ince taneli kireç, siyah renk taşçık katkılı, gümüş renk mikalı hamur.
Astar: 2.5 YR 5/4, Kırmızımsı Kahverengi.
Ölçüler: A.Ç. 27, 4 cm Kor. Y. 2,2 cm
Evre-Dep. Tarihi: Evre 1B (425-450)
Paralel Örnekler: Paphos; Meyza 2007: Lev. 1, H1B, Nr. 1-6. Perge; Fırat 1999: Lev. 46, Nr. 166-167. Capernaum; Magness 2012: 121, Fig. 5, Nr. 13; Loffreda 1970: 78, Fig. 3, Nr. 3.

22 (Lev. 11, 93, 135)

Env. Nr: ARY.06.BD.1.B5.2
Dep. Nr: 20
Form: Meyza H1/B; Hayes Hayes LRP Form 1; Alexandria D1-D2; Capernaum TS 5; Berenike B 714
Buluntu Yeri: Bazilikanın Doğusu
Buluntu Durumu: Ağız ve gövdenin 1/10'u korunmuştur.
Hamur: 5 YR 5/6, Sarımsı Kırmızı-2.5 YR 4/1, Koyu Gri. Sert dokulu, gözeneksiz, az miktarda, ince taneli kireç katkılı hamur.
Astar: 10 R 4/6, Kırmızı.
Ölçüler: A.Ç. 22 cm K.Ç. 10,2 cm Kor. Y. 4,3 cm
Evre-Dep. Tarihi: Evre 1B (425-450)
Paralel Örnekler: Paphos; Meyza 2007: Lev. 1, H1B, Nr.1-6. Xanthos; Pellegrino 2002: 250, Fig. 5.9. Pednelissos; Jackson ve

diğerleri 2012: 99, Fig. 10. 1. Kelenderis;
Tekocak 2007: 24, Lev.1, Nr. 2.

23 (Lev. 11, 102)

Env. Nr: ARY.11.TK.3.SR.1072.1

Dep. Nr: 39

Form: Meyza H1-B; Hayes LRP Form 1;
Alexandria D1-D2; Capernaum TS 5;
Berenike B 714

Buluntu Yeri: Tapınağın Kuzeyi

Buluntu Durumu: Ağız ve gövdenin 1/4'ü
korunmuştur.

Hamur: 2.5 YR 5/6, Kırmızı. Sert dokulu,
gözeneksiz, yoğun miktarda, ince taneli kireç
ve gümüş renk mikalı hamur.

Astar: 10 R 5/8, Kırmızı.

Ölçüler: A.Ç. 17 cm K.Ç. 8,6 cm Kor. Y. 3,7
cm

Evre-Dep. Tarihi: Evre 1B (425-450)

Paralel Örnekler: Paphos; Meyza 2007: Lev.
1, H1B, Nr. 1-6. Xanthos; Pellegrino 2002:
250, Fig. 5.9. Perge; Fırat 1999: Lev. 46, Nr.
161-162. Pednelissos; Jackson ve diğerleri
2012: 99, Fig. 10. 2.

Meyza H1-3C

24 (Lev. 11, 79)

Env. Nr: ARY.05.BG.1.TS.20

Dep. Nr: 2

Form: Meyza H1-3C

Buluntu Yeri: 6. Hamam

Buluntu Durumu: Ağız ve gövdenin 1/5'i
korunmuştur.

Hamur: 2.5 YR 5/8, Kırmızı. Sert dokulu,
gözeneksiz, az miktarda, ince taneli kireç
katkılı, mikalı hamur.

Astar: 10 R 4/8, Kırmızı.

Ölçüler: A.Ç. 12,4 cm Kor. Y. 4,8 cm

Evre-Dep. Tarihi: Evre 1B (425-450)

Paralel Örnekler: Paphos; Meyza 2007: Lev.
3.1-8. Perge; Fırat 1999: Lev. 46, Nr. 168.
Kellia; Egloff 1977: Lev. 40, Nr. 19. Caesarea
Maritima; Tomber 1999: 306, Fig. 1, 12.

25 (Lev. 11, 124)

Env. Nr: ARY.07.BKT.5.B2.7

Dep. Nr: 65

Form: Meyza H1-3C

Buluntu Yeri: Bazilikanın Kuzeyindeki
Tapınak

Buluntu Durumu: Ağız ve gövdenin 1/8'i
korunmuştur.

Hamur: 10 R 5/6, Kırmızı. Yumuşak dokulu,
gözeneksiz hamur.

Astar: 10 R 4/4, Soluk Kırmızı.

Ölçüler: A.Ç. 11,8 cm Kor. Y. 2,2 cm

Evre-Dep. Tarihi: Evre 2A (450-525/550)

Paralel Örnekler: Paphos; Meyza 2007: Lev.
3.1-8. Perge; Fırat 1999: Lev. 46, Nr. 168.
Kellia; Egloff 1977: Lev. 40, Nr. 19. Caesarea
Maritima; Tomber 1999: 306, Fig. 1, 12.

Meyza H2; Hayes LRP Form 2

26 (Lev. 11, 129, 135)

Env. Nr: ARY.10.BKTK.1.B5.6

Dep. Nr: 72

Form: Meyza H2; Hayes LRP Form 2

Buluntu Yeri: Tapınağın Kuzeyi

Buluntu Durumu: Kabin 1/2'si korunmuştur.

Hamur: 2.5 YR 5/4, Kırmızımsı Kahverengi.
Yumuşak dokulu, gözeneksiz, az miktarda,
ince taneli kireç katkı, mikalı hamur.

Astar: 10 R 4/6, Kırmızı-10 R 4/3, Silik
Kırmızı.

Ölçüler: A.Ç. 32,8 cm K.Ç. 22 cm Kor. Y. 6,7
cm

Evre-Dep. Tarihi: Evre 2A (450-525/550)

Paralel Örnekler: Paphos; Meyza 2007: Lev. 4. 1; Hayes 1975: Fig. 72. 8. Limyra; Rückbert 2007: 70, Abb. 6. 96. Kalavastos-Kopetra; Rautman 1995a: 342, Lev. 4.7. Perge; Fırat 1999: Lev. 49, Nr. 181. Zeugma; Kenrick 2013: Lev. 30, PT475. Pednelissos; Jackson ve diğerleri 2012: 99, Fig. 10. 6. Atina; Hayes 1972: 374, Nr. 2; Waagé 1933: 308, Lev. 10, Nr. 290. Ashkelon; Johnson 2008a: 55, Nr. 167; Bat-Galim; Oren-Paskal 2008: 34, Fig. 1. Nr. 9.

27 (Lev. 11, 119)

Env. Nr: ARY.11.TD.2.SR.2533.1

Dep. Nr: 61

Form: Meyza H2; Hayes LRP Form 2

Buluntu Yeri: Tapınağın Doğusu

Buluntu Durumu: Kaidenin 1/6'sı korunmuştur.

Hamur: 5 YR 4/4, Kırmızımsı Kahverengi. Sert dokulu, gözeneksiz, az miktarda, ince taneli kireç katkılı hamur.

Astar: 2.5 YR 4/8, Kırmızı

Ölçüler: K.Ç. 13,4 cm Kor. Y. 4,7 cm

Evre-Dep. Tarihi: Evre 2A (450-525/550)

Paralel Örnekler: Paphos; Meyza 2007: Lev. 4.1-3; Hayes 1975: Fig. 72. 8. Limyra; Rückbert 2007: 70, Abb. 6. 96. Kalavastos-Kopetra; Rautman 1995a: 342, Lev. 4.7. Perge; Fırat 1999: Lev. 49, Nr. 181. Zeugma; Kenrick 2013: Lev. 30, PT475. Pednelissos; Jackson ve diğerleri 2012: 99, Fig. 10. 6. Atina; Hayes 1972: 374, Nr. 2; Waagé 1933: 308, Lev. 10, Nr. 290. Ashkelon; Johnson 2008a: 55, Nr. 167.

28 (Lev. 11, 134)

Env. Nr: ARY.11.TK.4.SR.5000.1

Dep. Nr: 76

Form: Meyza H2; Hayes LRP Form 2

Buluntu Yeri: Tapınağın Kuzeyi

Buluntu Durumu: Ağız ve gövdenin 1/6'sı korunmuştur.

Hamur: 5 YR 5/6, Sarımsı Kırmızı. Yumuşak dokulu, gözeneksiz, az miktarda, ince taneli kireç, siyah renk taşçık katkılı, gümüş renk mikali hamur.

Astar: 2.5 YR 5/8, Kırmızı.

Ölçüler: A.Ç. 17 cm K.Ç. 9,4 cm Kor. Y. 3,9 cm

Evre-Dep. Tarihi: Evre 2A (450-525/550)

Paralel Örnekler: Kalavastos-Kopetra; Rautman 2003: 180, Fig. 5.1, Nr. 8. Atina; Hayes 1972: 374, Nr. 2; Waagé 1933: 308, Lev. 10, Nr. 290. Ashkelon; Johnson 2008a: 55, Nr. 167.

29 (Lev. 11, 129)

Env. Nr: ARY.09.BKTK.7.B5.3

Dep. Nr: 71

Form: Meyza H2; Hayes LRP Form 2

Buluntu Yeri: Tapınağın Kuzeyi

Buluntu Durumu: Ağız ve gövdenin 1/8'i korunmuştur.

Hamur: 5 YR 6/8, Kırmızımsı Sarı. Yumuşak dokulu, gözeneksiz, yoğun miktarda, ince taneli kireç katkılı hamur.

Astar: 2.5 YR 4/8, Kırmızı.

Ölçüler: A.Ç. 23 cm Kor. Y. 4,5 cm

Evre-Dep. Tarihi: Evre 2A (450-525/550)

Paralel Örnekler: Paphos; Meyza 2007: Lev. 4.1-3. Limyra; Rückbert 2007: 70, Abb. 6. 96. Perge; Fırat 1999: Lev. 51, Nr. 188. Diokaisareia; Kramer 2012: Lev. 23, Nr. 179. Pednelissos; Jackson ve diğerleri 2012: 100, Fig. 11.1.

30 (Lev. 12, 132)

Env. Nr: ARY.11.TK.3.SR.1018.2
Dep. Nr: 75
Form: Meyza H2; Hayes LRP Form 2
Buluntu Yeri: Tapınağın Kuzeyi
Buluntu Durumu: Kabın 1/10'ü korunmuştur.
Hamur: 5 YR 6/8, Kırmızımsı Sarı. Yumuşak dokulu, gözeneksiz, az miktarda, ince taneli kireç katkı, mikalı hamur.
Astar: 2.5 YR 4/8, Kırmızı.
Ölçüler: A.Ç. 22 cm Kor. Y. 4,8 cm
Evre-Dep. Tarihi: Evre 2A (450-525/550)
Paralel Örnekler: Paphos; Meyza 2007: Lev. 4. 1-3. Limyra; Rückbert 2007: 70, Abb. 6. 96. Perge; Fırat 1999: Lev. 51, Nr. 188. Berytus; Reynolds 2011b: 209, Fig. 1. 12.

31 (Lev. 12, 127)

Env. Nr: ARY.09.BKTK.1.B5.9
Dep. Nr: 69
Form: Meyza H2; Hayes LRP Form 2
Buluntu Yeri: Tapınağın Kuzeyi
Buluntu Durumu: Ağız ve gövdenin 1/8'i korunmuştur.
Hamur: 2.5 YR 6/6, Kırmızımsı Sarı. Yumuşak dokulu, gözeneksiz, yoğun miktarda, ince taneli kireç katkı, mikalı hamur.
Astar: 2.5 YR 5/8, Kırmızı.
Ölçüler: A.Ç. 13 cm Kor. Y. 3,7 cm
Evre-Dep. Tarihi: Evre 2A (450-525/550)
Paralel Örnekler: Paphos; Meyza 2007: Lev. 4.1-3. Limyra; Rückbert 2007: 70, Abb. 6. 96. Perge; Fırat 1999: Lev. 49, Nr. 183.

32 (Lev. 12, 132, 135)

Env. Nr: ARY.11.TK.3.SR.1013.2
Dep. Nr: 75
Form: Meyza H2; Hayes LRP Form 2
Buluntu Yeri: Tapınağın Kuzeyi

Buluntu Durumu: Kabın 1/16'sı korunmuştur.
Hamur: 2.5 YR 6/6, Açık Kırmızı. Yumuşak dokulu, gözeneksiz, az miktarda, ince taneli kireç, yoğun miktarda, ince taneli, siyah renk taşıyıcı katkı, mikalı hamur.
Astar: 2.5 YR 5/8, Kırmızı.
Ölçüler: A.Ç. 34,8 cm Kor. Y. 5 cm
Evre-Dep. Tarihi: Evre 2A (450-525/550)
Paralel Örnekler: Paphos; Meyza 2007: Lev. 4.1-3. Limyra; Rückbert 2007: 70, Abb. 6. 96; Marksteiner ve diğerleri 2007: Lev. 11, Nr. 9. Xanthos; Pellegrino 2002: 249, Fig. 4.2. Kopetra; Rautman 1995a: 342, Lev. 4.8. Perge; Fırat 1999: Lev. 51, Nr. 188; Atik 1995: 161, Abb. 67, Nr. 347. Berytus; Reynolds 2011b: 209, Fig. 1. 8. Kourion; Hayes 2007: 466, Fig. 14. 10, J2. Atina; Reynolds 2012: 58, Fig. 1. 1.

33 (Lev. 12, 116)

Env. Nr: ARY.08.BKTD.8.7
Dep. Nr: 56
Form: Meyza H2; Hayes LRP Form 2
Buluntu Yeri: Tapınağın Doğusu
Buluntu Durumu: Ağız ve gövdenin 1/7'si korunmuştur.
Hamur: 5 YR 6/8, Kırmızımsı Sarı. Yumuşak dokulu, gözeneksiz, az miktarda, ince taneli taşıyıcı ve kireç katkı hamur.
Astar: 2.5 YR 5/8, Kırmızı.
Ölçüler: A.Ç. 25 cm Kor. Y. 4,4 cm
Evre-Dep. Tarihi: Evre 2A (450-525/550)
Paralel Örnekler: Paphos; Meyza 2007: Lev. 4.1-3; Giudice ve diğerleri 2001: 270, Fig. 5, B29. Limyra; Rückbert 2007: 70, Abb. 6. 96. Xanthos; Pellegrino 2002: 249, Fig. 4.2. Perge; Fırat 1999: Lev. 51, Nr. 188. Paphos; Hayes 1991: Fig. 72, Nr. 8. Berytus; Reynolds 2011b: 210, Fig. 2. 31. Zeugma; Kenrick 2013: Lev. 30, PT477. Kelenderis; Tekocak

2007: 24, Lev.1, Nr. 11. Kourion; Hayes 2007: 449, Fig. 14. 10. J2.

34 (Lev. 12, 132)

Env. Nr: ARY.11.TK.3.SR.1018.3

Dep. Nr: 75

Form: Meyza H2; Hayes LRP Form 2

Buluntu Yeri: Tapınağın Kuzeyi

Buluntu Durumu: Kabin 1/10'u korunmuştur.

Hamur: 5 YR 5/8, Kırmızımsı Sarı. Yumuşak dokulu, gözeneksiz, az miktarda, ince taneli kireç katkılı, mikalı hamur.

Astar: 2.5 YR 4/8, Kırmızı.

Ölçüler: A.Ç. 18,6 cm Kor. Y. 4,7 cm

Evre-Dep. Tarihi: Evre 2A (450-525/550)

Paralel Örnekler: Paphos; Meyza 2007: Lev. 4.1-3. Limyra; Rückbert 2007: 70, Abb. 6. 96. Xanthos; Pellegrino 2002: 249, Fig. 4. 2. Kopetra; Rautman 1995a: 342, Lev. 4.7. Perge; Fırat 1999: Lev. 49, Nr. 182. Berytus; Reynolds 2011b: 209, Fig. 1. 6; 212, Fig. 4. 52. Zeugma; Kenrick 2013: Lev. 30, PT475. Capernaum; Magness 2012: 120, Fig. 4. Nr. 10; Loffreda 1970: 78, Fig. 3. 10. Kelenderis; Tekocak 2007: 24, Lev. 1, Nr. 9.

35 (Lev. 12, 132)

Env. Nr: ARY.11.TK.3.SR.1038.3

Dep. Nr: 75

Form: Hayes LRP Form 2/9

Buluntu Yeri: Tapınağın Kuzeyi

Buluntu Durumu: Ağız ve gövdenin 1/6'sı korunmuştur.

Hamur: 2.5 YR 5/6, Kırmızı. Sert dokulu, gözeneksiz, az miktarda, ince taneli kireç, gümüş renk mikalı hamur.

Astar: 2.5 YR 4/8, Kırmızı.

Ölçüler: A.Ç. 25 cm Kor. Y. 4,8 cm

Evre-Dep. Tarihi: Evre 2A (450-525/550)

Paralel Örnekler: Tocra; Boardman ve Hayes 1973: 115, Fig. 51, Nr. 2541. Paphos; Giudice ve diğerleri 2001: 270, Fig. 5, B23. Atina; Hayes 1972: 374, Fig. 2. 9. Reynolds 2011b: 212, Fig. 4, Nr. 52.

Meyza H6; Hayes LRP Form 6

36 (Lev. 12, 119)

Env. Nr: ARY.11.TD.2.SR.2506.3

Dep. Nr: 61

Form: Meyza H6; Hayes LRP Form 6

Buluntu Yeri: Tapınağın Doğusu

Buluntu Durumu: Ağız ve gövdenin 1/6'sı korunmuştur.

Hamur: 7.5 YR 6/6, Kırmızımsı Sarı. Yumuşak dokulu, gözeneksiz, çeşitli büyüklüklerde, yoğun miktarda kireç katkılı hamur.

Astar: 2.5 YR 4/8, Kırmızı.

Ölçüler: A.Ç. 27,4 cm Kor. Y. 3,8 cm

Evre-Dep. Tarihi: Evre 2B (525/550-602)

Paralel Örnekler: Alexandria; Meyza 2007: Lev. 16. 3. Perge; Fırat 1999: Lev. 56, Nr. 216.

37 (Lev. 12, 120)

Env. Nr: ARY.11.TD.2.SR.2500.1

Dep. Nr: 61

Form: Meyza H6; Hayes LRP Form 6

Buluntu Yeri: Tapınağın Doğusu

Buluntu Durumu: Ağız ve gövdenin 1/8'i korunmuştur.

Hamur: 7.5 YR 6/6, Kırmızımsı Sarı. Sert dokulu, gözeneksiz, az miktarda, ince taneli kireç ve taşçık katkılı, mikalı hamur.

Astar: 2.5 YR 4/4, Kırmızımsı Kahverengi.

Ölçüler: A.Ç. 24 cm Kor. Y. 3,7 cm

Evre-Dep. Tarihi: Evre 2B (525/550-602)

Paralel Örnekler: Alexandria; Meyza 2007: Lev. 16.1, Meyza 2000: 521, Fig. 8.1. Perge; Fırat 1999: Lev. 55, Nr. 213.

38 (Lev. 12, 120)

Env. Nr: ARY.11.TD.2.SR.2549.1

Dep. Nr: 61

Form: Meyza H6; Hayes LRP Form 6

Buluntu Yeri: Tapınağın Doğusu

Buluntu Durumu: Ağız ve gövdenin 1/6'sı korunmuştur.

Hamur: 7.5 YR 6/6, Kırmızımsı Sarı. Sert dokulu, gözeneksiz, az miktarda şamot, kireç ve taşçık katkılı, mikalı hamur.

Astar: 5 YR 4/3, Kırmızımsı Kahverengi.

Ölçüler: A.Ç. 21 cm Kor. Y. 6,1 cm

Evre-Dep. Tarihi: Evre 2B (525/550-602)

Paralel Örnekler: Perge; Fırat 1999: Lev. 64, Nr. 261. Anemurion; Williams 1989: Fig. 17, Nr. 212.

Meyza H7; Hayes LRP Form 7

39 (Lev. 13, 133)

Env. Nr: ARY.11.TK.3.SR.1013.3

Dep. Nr: 75

Form: Meyza H7; Hayes LRP Form 7

Buluntu Yeri: Tapınağın Kuzeyi

Buluntu Durumu: Ağız ve gövdenin 1/12'si korunmuştur.

Hamur: 2.5 YR 6/4, Açık Kırmızımsı Kahverengi. Sert dokulu, gözeneksiz, az miktarda, ine taneli kireç ve siyah renk taşçık katkılı hamur.

Astar: 2.5 YR 4/6, Kırmızı.

Ölçüler: A.Ç. 34 cm Kor. Y: 4,4 cm

Evre-Dep. Tarihi: Evre 2A (450-525/550)

Paralel Örnekler: Atina; Hayes 2008a: Fig. 42, 1423. Saraçhane; Hayes 1992: Fig. 41, Nr. 72; Harrison ve diğerleri 1968: 210, Nr. 72.

Paphos; Hayes 2003: 510, Fig. 34, Nr. 355-356; Hayes 1991: Fig. 72, Nr. 14. Perge; Fırat 1999: Lev. 65, Nr. 263. Kalavasos-Kopetra; Rautman 2003: 104, Fig. 3. 41. II-16-1. Pednelissos; Jackson ve diğerleri 2012: 101, Fig. 12. 2.

40 (Lev. 13, 132)

Env. Nr: ARY.11.TK.2.SR.588.6

Dep. Nr: 74

Form: Meyza H7; Hayes LRP Form 7

Buluntu Yeri: Tapınağın Kuzeyi

Buluntu Durumu: Ağız ve gövdenin 1/8'i korunmuştur.

Hamur: 5 YR 6/6, Kırmızımsı Sarı. Yumuşak dokulu, gözeneksiz, az miktarda kireç ve siyah renk taşçık katkılı hamur.

Astar: 2.5 YR 4/8, Kırmızı

Ölçüler: A.Ç. 32 cm Kor. Y. 5,3 cm

Evre-Dep. Tarihi: Evre 2A (450-525/550)

Paralel Örnekler: Anemurion; Williams 1989: Fig. 11, Nr. 164. Perge; Fırat 1999: Lev. 69, Nr. 278. Kelenderis; Tekocak 2006: Lev. 21, Kt. Nr. 132.

Meyza H8; Hayes LRP Form 8

41 (Lev. 13, 79)

Env. Nr: ARY.05.BG.1.TS.4

Dep. Nr: 2

Form: Meyza H8-A; Hayes LRP Form 8

Buluntu Yeri: 6. Hamam

Buluntu Durumu: Ağız ve gövdenin 1/10'u korunmuştur.

Hamur: 2.5 YR 6/8, Açık Kırmızı. Sert dokulu, gözeneksiz, az miktarda, ince taneli kireç, siyah renkli taşçık katkılı, mikalı hamur.

Astar: 2.5 YR 6/8, Açık Kırmızı-10 R 4/8, Kırmızı.

Ölçüler: A.Ç. 32 cm Kor. Y. 5,2 cm

Evre-Dep. Tarihi: Evre 1B (425-450)
Paralel Örnekler: Paphos; Meyza 2007: Lev. 17, Nr. 1, Lev. 6, Nr. 1. Pednelissos; Kenkel 2007: Fig. 7, Nr. 2. Myra-St. Nicholas; Kaya 2007: 81, K23A. Perge; Fırat 1999: Lev. 77, Nr. 318.

42 (Lev. 13, 126)

Env. Nr: ARY.07.BKT.5.B2.3
Dep. 67
Form: Meyza H8-A; Hayes LRP Form 8
Buluntu Yeri: Bazilikanın Kuzeyindeki Tapınak
Buluntu Durumu: Ağzın 1/16'sı korunmuştur.
Hamur: 5 YR 6/4, Açık Kırmızımsı Kahverengi. Sert dokulu, gözeneksiz, az miktarda mikalı hamur.
Astar: 2.5 YR 4/8, Kırmızı.
Ölçüler: A.Ç. 27,4 cm Kor. Y. 2,1 cm
Evre-Dep. Tarihi: Evre 2A (450-525/550)
Paralel Örnekler: Paphos; Meyza 2007: Lev. 17, Nr. 1, Lev. 6, Nr. 1. Pednelissos; Kenkel 2007: Fig. 7, Nr. 2. Myra-St. Nicholas; Kaya 2007: 81, K23A. Perge; Fırat 1999: Lev. 72, Nr. 293. Jerusalem; Hayes 2008b: 383, Fig. 254, Nr. 32.

43 (Lev. 13, 124)

Env. Nr: ARY.07.BKT.5.B2.13
Dep. Nr: 65
Form: Meyza H8-A; Hayes LRP Form 8
Buluntu Yeri: Bazilikanın Kuzeyindeki Tapınak
Buluntu Durumu: Ağzın 1/10'u korunmuştur.
Hamur: 5 YR 5/6, Sarımsı Kırmızı. Sert dokulu, gözeneksiz, az miktarda kireç katkılı hamur.
Astar: 5 YR 5/4, Kırmızımsı Kahverengi.
Ölçüler: A.Ç. 18 cm Kor. Y. 3,2 cm
Evre-Dep. Tarihi: Evre 2A (450-525/550)

Paralel Örnekler: Paphos; Meyza 2007: Lev. 17, Nr. 1, Lev. 6, Nr. 1. Pednelissos; Kenkel 2007: Fig. 7, Nr. 2. Myra-St. Nicholas; Kaya 2007: 81, K23A. Perge; Fırat 1999: Lev. 77, Nr. 318.

44 (Lev. 13, 85)

Env. Nr: ARY.05.BG.5.B2-3.27
Dep. Nr: 13
Form: Meyza H8-A; Hayes LRP Form 8
Buluntu Yeri: Peristil Ev
Buluntu Durumu: Ağzın 1/4'ü korunmuştur.
Hamur: 7.5 YR 8/4, Pembe. Sert dokulu, gözeneksiz, ince taneli az kireç, siyah renk taşıyıcı katkılı hamur.
Astar: 2.5 YR 4/6, Kırmızı.
Ölçüler: A.Ç. 13,6 cm Kor. Y. 2.5cm
Evre-Dep. Tarihi: Evre 1B (425-450)
Paralel Örnekler: Paphos; Meyza 2007: Lev. 17, Nr. 1, Lev. 6, Nr. 1. Pednelissos; Kenkel 2007: Fig. 7, Nr. 2. Myra; Kaya 2007: 81, K23A. Perge; Fırat 1999: Lev. 83, Nr. 347

45 (Lev. 13, 107)

Env. Nr: ARY.04.BG.9.B4.18
Dep. Nr: 46
Form: Meyza H8-B; Hayes LRP Form 8
Buluntu Yeri: Peristil Ev
Buluntu Durumu: Ağzın 1/10'u korunmuştur.
Hamur: 5 YR, 6/3, Açık Kırmızımsı Kahverengi. Sert dokulu, az gözenekli, az miktarda, ince taneli kireç katkılı, mikalı hamur.
Astar: 5 YR 4/2, Koyu Kırmızımsı Gri.
Ölçüler: A.Ç. 29,4 cm Kor. Y. 4,5 cm
Evre-Dep. Tarihi: Evre 2A (450-525/550)
Paralel Örnekler: Paphos; Meyza 2007: Lev. 17, Nr. 1, Lev. 6, Nr. 1. Pednelissos; Kenkel 2007: Fig. 7, Nr. 2. Myra-St. Nicholas; Kaya 2007: 81, K23A. Paphos; Hayes 2003: 510,

Fig. 34, Nr. 352. Perge; Fırat 1999: Lev. 75, Nr. 310. Kalavassos-Kopetra; Rautman 2003: 180, Fig. 5.1, Nr. 13-14.

46 (Lev. 13, 125)

Env. Nr: ARY.08.BKTK.4.B5.4
Dep. Nr: 67
Form: Meyza H8-A; Hayes LRP Form 8
Buluntu Yeri: Tapınağın Kuzeyi
Buluntu Durumu: Ağız ve gövdenin 1/12'si korunmuştur.
Hamur: 2.5 YR 6/6, Açık Kırmızı. Yumuşak dokulu, gözeneksiz, çeşitli büyüklüklerde, yoğun miktarda kireç katkılı, mikalı hamur.
Astar: 2.5 YR 4/6, Kırmızı.
Ölçüler: A.Ç. 24, 8 cm Kor. Y. 4, 2 cm
Evre-Dep. Tarihi: Evre 2A (450-525/550)
Paralel Örnekler: Paphos; Meyza 2007: Lev. 17, Nr. 1, Lev. 6, Nr. 1. Pednelissos; Kenkel 2007: Fig. 7, Nr. 2. Myra-St. Nicholas; Kaya 2007: 81, K23A. Paphos; Hayes 2003: 488, Fig. 22, Nr. 247. Perge; Fırat 1999: Lev. 75, Nr. 310.

47 (Lev. 13, 100)

Env. Nr: ARY.09.BKTK.3.B6.11
Dep. Nr: 34
Form: Meyza H8-B; Hayes LRP Form 8
Buluntu Yeri: Tapınağın Kuzeyi
Buluntu Durumu: Ağız ve gövdenin 1/6'sı korunmuştur.
Hamur: 2.5 YR 8/3, Pembe. Yumuşak dokulu, gözeneksiz, çeşitli büyüklüklerde, az miktarda, kireç, siyah taşçık katkılı hamur.
Astar: 10 R 4/4, Silik Kırmızı.
Ölçüler: A.Ç. 24 cm Kor. Y. 2.5cm
Evre-Dep. Tarihi: Evre 1B (425-450)
Paralel Örnekler: Paphos; Meyza 2007: Lev. 17, Nr. 1, Lev. 6, Nr.1; Giudice ve diğerleri 2001: 270, Fig. 8, B36. Pednelissos; Kenkel

2007: Fig. 7, Nr. 2. Myra-St. Nicholas; Kaya 2007: 81, K23A.

48 (Lev. 13, 134)

Env. Nr: ARY.12.TK.5.SR.5521.2
Dep. Nr: 79
Form: Meyza H8-A; Hayes LRP Form 8
Buluntu Yeri: Tapınağın Kuzeyi
Buluntu Durumu: Ağız ve gövdenin 1/8'i korunmuştur.
Hamur: 7.5 YR 6/6, Kırmızımsı Sarı. Yumuşak dokulu, gözeneksiz, çeşitli büyüklüklerde, yoğun miktarda kireç ve siyah-beyaz renk taşçık katkılı, mikalı hamur.
Astar: 5 YR, 5/8, Kırmızı.
Ölçüler: A.Ç. 26 cm Kor. Y. 4,8 cm
Evre-Dep. Tarihi: Evre 2A (450-525/550)
Paralel Örnekler: Paphos; Meyza 2007: Lev. 17, Nr. 1, Lev. 6, Nr. 1. Pednelissos; Kenkel 2007: Fig. 7, Nr. 2; Jackson ve diğerleri 2012: 102, Fig. 13. 1. Myra; Kaya 2007: 81, K23A. Perge; Fırat 1999: Lev. 79, Nr. 330. Berytus; Reynolds 2011b: 216, Fig. 7, Nr. 113.

49 (Lev. 14, 116)

Env. Nr: ARY.08.BKTD.8.5
Dep. Nr: 56
Form: Meyza H8-B; Hayes LRP Form 8
Buluntu Yeri: Tapınağın Doğusu
Buluntu Durumu: Ağız ve gövdenin 1/8'i korunmuştur.
Hamur: 2.5 YR 6/6, Açık Kırmızı. Yumuşak dokulu, gözeneksiz, ince taneli kireç, taşçık ve şamot katkılı, mikalı hamur.
Astar: 2.5 YR 4/4, Kırmızımsı Kahverengi.
Ölçüler: A.Ç. 23,4 cm Kor. Y. 4,7 cm
Evre-Dep. Tarihi: Evre 2A (450-525/550)
Paralel Örnekler: Paphos; Meyza 2007: Lev. 17, Nr. 1, Lev. 6, Nr. 1. Pednelissos; Kenkel 2007: Fig. 7, Nr. 2. Myra-St. Nicholas; Kaya

2007: 81, K23A. Perge; Fırat 1999: Lev. 80, Nr. 332.

50 (Lev. 14, 125)

Env. Nr: ARY.07.BKT.6.B1.4

Dep. Nr: 66

Form: Meyza H8-B; Hayes LRP Form 8

Buluntu Yeri: Bazilikanın Kuzeyindeki Tapınak

Buluntu Durumu: Ağzın 1/8'i korunmuştur.

Hamur: 7.5 YR 6/6, Kırmızımsı Sarı. Yumuşak dokulu, gözeneksiz, çeşitli büyüklüklerde, az miktarda kireç katkılı hamur.

Astar: 7.5 YR 3/2, Koyu Kahverengi.

Ölçüler: A.Ç. 19,6 cm Kor. Y. 3,9 cm

Evre-Dep. Tarihi: Evre 2A (450-525/550)

Paralel Örnekler: Paphos; Meyza 2007: Lev. 17, Nr. 1, Lev. 6, Nr. 1. Pednelissos; Kenkel 2007: Fig. 7, Nr. 2. Myra; Kaya 2007: 81, K23A. Perge; Fırat 1999: Lev. 83, Nr. 347. Kalavastos-Kopetra; Rautman 2003: 189, Fig. 5. 7, Nr. 93.

Hayes LRP Form 9A

51 (Lev. 14, 131)

Env. Nr: ARY.11.TK.1.SR.083.1

Dep. Nr: 73

Form: Hayes LRP Form 9A

Buluntu Yeri: Tapınağın Kuzeyi

Buluntu Durumu: Ağız ve üst gövdenin 1/6'sı korunmuştur.

Hamur: 2.5 YR 5/6, Kırmızı. Sert dokulu, gözeneksiz, ince taneli kireç katkılı hamur.

Astar: 10 R 4/6, Kırmızı.

Ölçüler: A.Ç. 18 cm K.Ç. 6,7 cm Kor. Y: 4 cm

Evre-Dep. Tarihi: Evre 2B (525/550-602)

Paralel Örnekler: Kalavastos-Kopetra; Rautman 2003: 182, Fig. 5. 2, Nr. 17. Gush Halav; Meyers ve diğerleri 1990: 229, Nr. 29.

Meyza K1; Hayes Jerusalem Corpus Geç Hibrit H1/2

52 (Lev. 14, 122)

Env. Nr: ARY.07.BKT.4.B4.13

Dep. Nr: 64

Form: Meyza K1; Hayes Jerusalem Corpus Geç Hibrit H1/2

Buluntu Yeri: Bazilikanın Kuzeyindeki Tapınak

Buluntu Durumu: Ağzın 1/8'i korunmuştur.

Hamur: 2.5 YR 6/8, Açık Kırmızı. Yumuşak dokulu, gözeneksiz, ince taneli, az miktarda kireç ve mikalı hamur.

Astar: 10 R 4/6, Kırmızı.

Ölçüler: A.Ç. 26,6 cm Kor. Y. 5,9 cm

Evre-Dep. Tarihi: Evre 1B (425-450)

Paralel Örnekler: Paphos; Meyza 2007: Lev. 7, Nr. 7. Myra-St. Nicholas; Kaya 2007: 80, K20D. Kelenderis; Tekocak 2007: Lev. 2, 29, 30. Perge; Fırat 1999: Lev. 87, Nr. 371. Jerusalem; Hayes 1985: 417, Fig. 65, Nr. 4. Ashkelon; Johnson 2008a: 60, Nr. 184. Limyra; Marksteiner ve diğerleri 2007: Lev. 11, Nr. 14. Jalame; Johnson 1988: 162, Fig. 7-16, Nr. 280.

53 (Lev. 14, 110)

Env. Nr: ARY.06.BG.9.B5.14

Dep. Nr: 52

Form: Meyza K1; Hayes Jerusalem Corpus Geç Hibrit H1/2

Buluntu Yeri: Peristil Ev

Buluntu Durumu: Ağız ve gövdenin 1/12'si korunmuştur.

Hamur: 5 YR 6/8, Kırmızımsı Sarı. Sert dokulu, gözeneksiz, yoğun miktarda ince taneli kireç ve siyah renk taşıyıcı katkı hamur.
Astar: dış: 2.5 YR 5/8, Kırmızı.
Ölçüler: A.Ç. 27,4 cm Kor. Y. 3,5 cm
Evre-Dep. Tarihi: Evre 2A (450-525/550)
Paralel Örnekler: Paphos; Meyza 2007: Lev. 7. 5; Lev. 8. 1-6; Lev. 9.7. Perge; Fırat 1999: Lev. 87, Nr. 373. Jalame; Johnson 1988: 162, Fig. 7-16, Nr. 284, 293, 295, 299.

54 (Lev. 14, 79)

Env. Nr: ARY.05.BG.1.TS.1
Dep. Nr: 2
Form: Meyza K1; Hayes Jerusalem Corpus Geç Hibrit H1/2
Buluntu Yeri: 6. Hamam
Buluntu Durumu: Ağız ve gövdenin 1/5'i korunmuştur.
Hamur: 2.5 YR 6/8, Açık Kırmızı. Sert dokulu, gözeneksiz, az miktarda, ince taneli kireç katkı, mikali hamur.
Astar: 10 R 4/8, Kırmızı.
Ölçüler: A.Ç. 25, 4 cm Kor. Y. 4 cm
Evre-Dep. Tarihi: Evre 1B (425-450)
Paralel Örnekler: Paphos; Meyza 2007: Lev. 7, Nr. 7. Myra-St. Nicholas; Kaya 2007: 80, K20D. Kelenderis; Tekocak 2007: Lev. 2, 29, 30. Perge; Fırat 1999: Lev. 87, Nr. 373. Jalame; Johnson 1988: 162, Fig. 7-16, Nr. 280.

55 (Lev. 14, 85)

Env. Nr: ARY.05.BG.5.B2-3.21
Dep. Nr: 13
Form: Meyza K1; Hayes Jerusalem Corpus Geç Hibrit H1/2
Buluntu Yeri: Peristil Ev
Buluntu Durumu: Ağız ve gövdenin 1/8'i korunmuştur.

Hamur: 10 YR 7/4, Oldukça Soluk Kahverengi. Sert dokulu, gözeneksiz, az miktarda, siyah renk taşıyıcı katkı, mikali hamur.

Astar: 2.5 YR 5/8, Kırmızı.

Ölçüler: A.Ç. 14,2 cm Kor. Y. 2,9 cm

Evre-Dep. Tarihi: Evre 1B (425-450)

Paralel Örnekler: Kalavastos-Kopetra; Rautman 2003: 182, Fig. 5. 2, Nr. 18.

56 (Lev. 14, 90)

Env. Nr: ARY.06.BG.4.B4.25

Dep. Nr: 17

Form: Meyza K1; Hayes Jerusalem Corpus Geç Hibrit H1/2

Buluntu Yeri: Peristil Ev

Buluntu Durumu: Ağız ve gövdenin 1/6'sı korunmuştur.

Hamur: 2.5 YR 8/3, Soluk Kahverengi. Sert dokulu, gözeneksiz, ince taneli, az miktarda kireç katkı hamur.

Astar: 2.5 YR 4/3, Kırmızımsı Kahverengi.

Dış yüzde korunmamış, iç yüzde tamamı korunmuş, mat, kırmızı astar.

Ölçüler: A.Ç. 13,4 cm Kor. Y. 3,1 cm

Evre-Dep. Tarihi: Evre 1B (425-450)

Paralel Örnekler:

Meyza K1/K3

57 (Lev. 14, 102)

Env. Nr: ARY.11.TK.3.SR.1075.8

Dep. Nr: 39

Form: Meyza K1/K3

Buluntu Yeri: Tapınağın Kuzeyi

Buluntu Durumu: Ağız ve gövdenin 1/12'si korunmuştur.

Hamur: 10 R 6/6, Açık Kırmızı. Sert dokulu, gözeneksiz, az miktarda, ince taneli kireç katkı, mikali hamur.

Astar: 10 R 3/4, Silik Kırmızı.

Ölçüler: A.Ç. 40 cm Kor. Y. 5 cm
Evre-Dep. Tarihi: Evre 1B (425-450)
Paralel Örnekler: Paphos; Meyza 2007: Lev.
8. 1. Perge; Fırat 1999: Lev. 85, Nr. 360.
Jalame; Johnson 1988: 161, Fig. 7-15, Nr.
265.

58 (Lev. 14, 103)

Env. Nr: ARY.11.TK.3.SR.1088.3
Dep. Nr: 39
Form: Meyza K1/K3
Buluntu Yeri: Tapınağın Kuzeyi
Buluntu Durumu: Ağız ve gövdenin 1/24'ü
korunmuştur.
Hamur: 7.5 YR 4/3, Kahverengi. Sert dokulu,
gözeneksiz, yoğun miktarda, ince taneli kireç
ve az miktarda taşçık katkılı hamur.
Astar: 7.5 YR 4/3, Kahverengi.
Ölçüler: A.Ç. 33,2 cm Kor. Y. 7,1 cm
Evre-Dep. Tarihi: Evre 1B (425-450)
Paralel Örnekler: Paphos; Meyza 2007: Lev.
9. 7. Perge; Fırat 1999: Lev. 88, Nr. 378.
Limyra; Marksteiner ve diğerleri 2007: Lev.
11, Nr. 16.

59 (Lev. 15, 108, 135)

Env. Nr: ARY.04.BG.13.B1
Dep. Nr: 48
Form: Meyza K1/K3
Buluntu Yeri: Peristil Ev
Buluntu Durumu: Kabın tamamı korunmuştur.
Hamur: 5 YR 6/8, Kırmızımsı Sarı. Sert
dokulu, gözeneksiz, yoğun miktarda mikalı
hamur.
Astar: 2.5 YR 5/8, Kırmızı.
Ölçüler: A.Ç. 22,6 cm K.Ç. 6 cm Kor. Y.
7,1cm
Evre-Dep. Tarihi: Evre 2A (450-525/550)
Paralel Örnekler: Paphos; Meyza 2007: Lev.
9. 7. Jalame; Johnson 1988: 161, Fig. 7-15,

Nr. 277. Perge; Fırat 2003: 129, Abb. 3, Kt.
Nr. 22.

60 (Lev. 15, 79)

Env. Nr: ARY.05.BG.1.TS.5
Dep. Nr: 2
Form: Meyza K1/K3
Buluntu Yeri: 6. Hamam
Buluntu Durumu: Ağız ve gövdenin 1/4'ü
korunmuştur.
Hamur: 2.5 YR 4/8, Kırmızı. Sert dokulu,
gözeneksiz, az miktarda, ince taneli kireç ve
siyah renk taşçık katkılı, mikalı hamur.
Astar: 10 R 5/8, Kırmızı.
Ölçüler: A.Ç. 17,2 cm Kor. Y. 4,2 cm
Evre-Dep. Tarihi: Evre 1B (425-450)
Paralel Örnekler: Paphos; Meyza 2007: Lev.
7, Nr. 1. Pednelissos; Kenkel 2007: Fig. 7, Nr.
3; Jackson ve diğerleri 2012: 106, Fig. 17. 1.
Kelenderis; Tekocak 2007: Lev. 1, 17. Perge;
Fırat 1999: Lev. 86, Nr. 370.

61 (Lev. 15, 86)

Env. Nr: ARY.05.BG.8.B3.24
Dep. Nr: 14
Form: Meyza K1/K3
Buluntu Yeri: Peristil Ev
Buluntu Durumu: Ağız ve gövdenin 1/7'si
korunmuştur.
Hamur: 10 YR 6/2, Açık Kahverengimsi Gri.
Yumuşak dokulu, gözeneksiz, az miktarda,
ince taneli kireç ve siyah renkli az taşçık
katkılı hamur.
Astar: 2.5 YR 4/3, Kırmızımsı Kahverengi.
Ölçüler: A.Ç. 20,4 cm Kor. Y. 2,7 cm
Evre-Dep. Tarihi: Evre 1B (425-450)
Paralel Örnekler: Paphos; Meyza 2007: Lev.
7, Nr. 7. Kelenderis; Tekocak 2007: Lev. 2,
29-30.

62 (Lev. 15, 86)

Env. Nr: ARY.05.BG.8.B3.10

Dep. Nr: 14

Form: Meyza K1/K3

Buluntu Yeri: Peristil Ev

Buluntu Durumu: Ağız ve gövdenin 1/8'i korunmuştur.

Hamur: 2.5 YR 7/6, Açık Kırmızı. Yumuşak dokulu, gözeneksiz, az mikalı hamur.

Astar: 2.5 YR 4/8, Kırmızı. Dış ve iç yüzde aşınmış, kırmızı mat astar.

Ölçüler: A.Ç. 22,8 cm Kor. Y. 5,7 cm

Evre-Dep. Tarihi: Evre 1B (425-450)

Paralel Örnekler: Perge; Fırat 1999: Lev. 91, Nr. 391. Kyaneai; Yılmaz 2008: Lev. 68, Nr. 81. Jalame; Johnson 1988: 161, Fig. 7-15, Nr. 269.

63 (Lev. 15, 116)

Env. Nr: ARY.08.BKTD.5.B7.7

Dep. Nr: 56

Form: Meyza K1/K3

Buluntu Yeri: Tapınağın Doğusu

Buluntu Durumu: Ağız ve üst gövdenin 1/4'ü korunmuştur.

Hamur: 2.5 YR 6/8, Açık Kırmızı. Yumuşak dokulu, gözeneksiz, az miktarda, ince taneli kireç katkılı, mikalı hamur.

Astar: 10 R 5/8, Kırmızı.

Ölçüler: A.Ç. 18 cm Kor. Y: 4,7 cm

Evre-Dep. Tarihi: Evre 1B (425-450)

Paralel Örnekler: Jalame; Johnson 1988: 161, Fig.7-15, Nr. 266.

64 (Lev. 15, 91)

Env. Nr: ARY.06.BG.12.B1.150

Dep. Nr: 19

Form: Meyza K1/K3

Buluntu Yeri: Peristil Ev

Buluntu Durumu: Ağız ve gövdenin 1/6'sı korunmuştur.

Hamur: 2.5 YR 6/8, Açık Kırmızı. Sert dokulu, gözeneksiz, az miktarda ince taneli kireç ve mikalı hamur.

Astar: 10 R 4/6, Kırmızı.

Ölçüler: A.Ç. 24,6 cm Kor. Y. 4,3 cm

Evre-Dep. Tarihi: Evre 1B (425-450)

Paralel Örnekler: Jalame; Johnson 1988: 162, Fig. 7-16, Nr. 291.

65 (Lev. 15, 100)

Env. Nr: ARY.08.BKTK.7.B6.4

Dep. Nr: 33

Form: Meyza K1/K3

Buluntu Yeri: Bazilikanın Kuzeyindeki Tapınak

Buluntu Durumu: Ağızın 1/6'sı korunmuştur.

Hamur: 2.5 YR 4/2, Silik Kırmızı. Sert dokulu, gözeneksiz, ince taneli, az miktarda kireç ve mikalı hamur.

Astar: 10 R 4/4, Silik Kırmızı.

Ölçüler: A.Ç. 24 cm Kor. Y. 4,8 cm

Evre-Dep. Tarihi: Evre 1B (425-450)

Paralel Örnekler: Jerusalem; Hayes 1985: Fig. 417, Nr. 3. Jalame; Johnson 1988: 162, Fig. 7-16, Nr. 291.

Meyza K3; Hayes LRP Form 9A-9B

66 (Lev. 15, 101)

Env. Nr: ARY.09.BKTK.3.B6.5

Dep. Nr: :36

Form: Meyza K3-A; Hayes LRP Form 9A

Buluntu Yeri: Tapınağın Kuzeyi

Buluntu Durumu: Ağız ve gövdenin 1/5'i korunmuştur.

Hamur: 2.5 YR 7/6, Açık Kırmızı. Yumuşak dokulu, gözeneksiz, az miktarda kireç katkılı hamur.

Astar: 2.5 YR 5/8, Kırmızı.

Ölçüler: A.Ç. 26 cm Kor. Y. 2,8 cm

Evre-Dep. Tarihi: Evre 2B (525/550-602)

Paralel Örnekler: Paphos; Meyza 2007: Lev. 9. 1. Perge; Fırat 1999: Lev. 91, Nr. 391. Pednelissos; Jackson ve diğerleri 2012: 106, Fig. 17. 2. Diokaisareia; Kramer 2012: Lev. 23, Nr. 180. Anemurion; Williams 1989: Fig. 12, Nr. 169. Kalavastos-Kopetra; Rautman 2003: 182, Fig. 5. 2. Nr. 19. Berytus; Reynolds 2011b: 217, Fig. 8, Nr. 126. Limyra; Marksteiner ve Yener-Marksteiner 2009: Lev. 1, Nr. 9. Kyaneai; Yılmaz 2008: Lev. 68, Nr. 88.

67

(Lev. 15, 120)

Env. Nr: ARY.10.BKTD.3.B4.1

Dep. Nr: :61

Form: Meyza K3-B; Hayes LRP Form 9B

Buluntu Yeri: Tapınağın Kuzeyi

Buluntu Durumu: Ağız ve gövdenin 1/12'si korunmuştur.

Hamur: 5 YR 6/8, Kırmızımsı Sarı. Yumuşak dokulu, gözeneksiz, az miktarda kireç katkılı, mikalı hamur.

Astar: 10 R 4/8, Kırmızı.

Ölçüler: A.Ç. 35 cm Kor. Y. 3,4 cm

Evre-Dep. Tarihi: Evre 2B (525/550-602)

Paralel Örnekler: Paphos; Meyza 2007: Lev. 9.1-3. Perge; Fırat 1999: Lev. 92, Nr. 399-400. Kourion; Hayes 2007: 466, Fig. 14. 10, J4. Dor; Barkan ve diğerleri 2013: 120, Fig. 4. Kalavastos-Kopetra; Rautman 2003: 182, Fig. 5.2, Nr. 22. Kelenderis; Tekocak 2007: 24, Lev. 1, Nr. 19.

Meyza K4; Hayes LRP Form 9C

68

(Lev. 16, 118)

Env. Nr: ARY.10.BKTD.3.B5.1

Dep. Nr: 59

Form: Meyza K4-A; Hayes LRP Form 9C

Buluntu Yeri: Tapınağın Doğusu

Buluntu Durumu: Ağız ve gövdenin 1/8'i korunmuştur.

Hamur: 2.5 YR 6/8, Açık Kırmızı. Yumuşak dokulu, gözeneksiz, ince taneli, az miktarda, kireç ve siyah renk taşçık katkılı, yoğun miktarda mikalı hamur.

Astar: 2.5 YR 4/8, Kırmızı.

Ölçüler: A.Ç. 28 cm Kor. Y. 4,3 cm

Evre-Dep. Tarihi: Evre 2B (525/550-602)

Paralel Örnekler: Perge; Fırat 1999: Lev. 92, Nr. 399-400. Kalavastos-Kopetra; Rautman ve diğerleri 1993: 236, Fig. 2. Nr. 7. Ashkelon; Johnson 2008a: 58, Nr. 177.

69

(Lev. 16, 120)

Env. Nr: ARY.11.TD.2.SR.2517.1

Dep. Nr: 61

Form: Meyza K4-A; Hayes LRP Form 9-C

Buluntu Yeri: Tapınağın Doğusu

Buluntu Durumu: Ağız ve gövdenin 1/10'u korunmuştur.

Hamur: 2.5 YR 5/8, Kırmızı. Yumuşak dokulu, gözeneksiz, ince taneli kireç katkılı hamur.

Astar: Dış yüzey üzerinde yoğun kalker gözlenir.

Ölçüler: A.Ç. 23 cm Kor. Y. 5,6 cm

Evre-Dep. Tarihi: Evre 2B (525/550-602)

Paralel Örnekler: Paphos; Meyza 2007: 69-70, K4A-K4B; Giudice 2000: 277, Fig. 7, B44. Perge; Fırat 1999: Lev. 91, Nr. 394. Kalavastos-Kopetra; Rautman 2003: 182, Fig. 5. 2, Nr. 25, 140, Fig. 3. 67, VI-11-2.

Kelenderis; Tekocak 2007: 25, Lev. 2, Nr. 22-23. Tocra; Boardman ve Hayes 1973: 115, Fig. 51, Nr. 2542. Casearea Maritima; Levine ve Metzger 1986: 136, Fig. 2, Nr. 5. Anemurion; Williams 1989: Fig. 13, Nr. 175. Kyaneai; Yılmaz 2008: Lev. 69, Nr. 98.

**Perge Form 2; Hayes LRP Form 9;
Taylor Form 10**

70 (Lev. 16, 134)
Env. Nr: ARY.11.TK.2.SR.523.1
Dep. Nr: :76
Form: Perge Form 2; Hayes LRP Form 9;
Taylor Form 10
Buluntu Yeri: Tapınağın Kuzeyi
Buluntu Durumu: Ağız ve gövdenin 1/10'u korunmuştur.
Hamur: 5 YR 6/8, Açık Kırmızı. Sert dokulu, gözeneksiz, az miktarda kireç katkılı, altın renk mikalı hamur.
Astar: 2.5 YR 5/8, Kırmızı.
Ölçüler: A.Ç. 29 cm Kor. Y. 3,3 cm
Evre-Dep. Tarihi: Evre 2B (525/550-602)
Paralel Örnekler: Perge; Fırat 1999: Lev. 109, Nr. 476.

Meyza K6

71 (Lev. 16, 102)
Env. Nr: ARY.11.TK.2.SR.548.1
Dep. Nr: 38
Form: Meyza K6-B
Buluntu Yeri: Tapınağın Kuzeyi
Buluntu Durumu: Ağız ve gövdenin 1/12'si korunmuştur.
Hamur: 5 YR 6/8, Kırmızımsı Sarı. Yumuşak dokulu, gözeneksiz, az miktarda kireç katkılı, mikalı hamur.
Astar: 10 R 4/8, Kırmızı.

Ölçüler: A.Ç. 35 cm Kor. Y. 3,4 cm
Evre-Dep. Tarihi: Evre 1B (425-450)
Paralel Örnekler: Paphos; Meyza 2007: Lev. 14. Nr. 4-5.

**Anemurion Well-Form;
Rodziewicz D6-B**

72 (Lev. 16, 107)
Env. Nr: ARY.13.6HA.24-25
Dep. Nr: 45
Form: Anemurion Well-Form-B; Rodziewicz D6-B
Buluntu Yeri: 6. Hamam
Buluntu Durumu: Ağız ve gövdenin 1/7'si korunmuştur.
Hamur: 2.5 YR 5/8, Kırmızı. Sert dokulu, gözeneksiz, mikalı hamur.
Astar: 2.5 YR 4/8, Kırmızı.
Ölçüler: A.Ç. 18,4 cm Kor. Y. 2,1 cm
Evre-Dep. Tarihi: Evre 2B (525/550-602)
Paralel Örnekler: Perge; Fırat 1999: Lev. 102, Nr. 441.

73 (Lev. 16, 122)
Env. Nr: ARY.07.BKT.4.B4.34
Dep. Nr: 64
Form: Anemurion Well-Form-B; Rodziewicz D6-B
Buluntu Yeri: Bazilikanın Kuzeyindeki Tapınak
Buluntu Durumu: Ağız ve gövdenin 1/16'si korunmuştur.
Hamur: 2.5 YR 6/8, Açık Kırmızı. Yumuşak dokulu, gözeneksiz, az miktarda, ince taneli kireç katkılı hamur.
Astar: 10 R 3/2, Soluk Kırmızı.
Ölçüler: A.Ç. 28,6 cm Kor. Y. 2,5 cm
Evre-Dep. Tarihi: Evre 2B (525/550-602)

Paralel Örnekler: Perge; Fırat 1999: Lev. 99. Nr. 426. Pednelissos; Jackson ve diğerleri 2012: 107, Fig. 18. 8.

74 (Lev. 16, 108)

Env. Nr: ARY.04.BG.11.B4.3
Dep. Nr: 47
Form: Anemurion Well-Form-B; Rodziewicz D6-B
Buluntu Yeri: Peristil Ev
Buluntu Durumu: Kabın 1/12'si korunmuştur.
Hamur: 2.5 YR 6/8, Açık Kırmızı. Yumuşak dokulu, gözeneksiz, mika ve ince taneli az kireç katkılı hamur.
Astar: 10 R 5/8, Kırmızı. Dış yüzeyde dudak kısmı 10 R 3/2, Soluk Kırmızı.
Ölçüler: A.Ç. 22 cm Kor. Y. 2 cm
Evre-Dep. Tarihi: Evre 2B (525/550-602)
Paralel Örnekler: Hierapolis; Cottica 2000: 53, Fig. 2, Nr. 12. Perge; Fırat 1999: Lev. 101, Nr. 433.

Meyza H11; Hayes LRP Form 11

75 (Lev. 16, 86)

Env. Nr: ARY.05.BG.8.B3.6
Dep. Nr: 14
Form: Meyza H11-C; Hayes LRP Form 11
Buluntu Yeri: Peristil Ev
Buluntu Durumu: Ağzın 1/12'si korunmuştur.
Hamur: 2.5 YR 5/6, Kırmızı. Sert dokulu, gözeneksiz, çeşitli büyüklüklerde, orta yoğunlukta kireç katkılı mikalı hamur.
Yüzey: 7.5 YR 7/6, Kırmızımsı Sarı.
Ölçüler: A.Ç. 41,8 cm Kor. Y. 6,6 cm
Evre-Dep. Tarihi: Evre 1B (425-450)
Paralel Örnekler: Paphos; Meyza 2007: Lev. 11. Nr. 1-8, Lev. 22. Nr. 3.

76 (Lev. 17, 86)

Env. Nr: ARY.05.BG.8.B3.2
Dep. Nr: 14
Form: Meyza H11-C; Hayes LRP Form 11
Buluntu Yeri: Peristil Ev
Buluntu Durumu: Ağzın 1/4'ü korunmuştur.
Hamur: 5 YR 6/8, Kırmızımsı Sarı. Yumuşak dokulu, gözeneksiz, çeşitli büyüklüklerde, yoğun miktarda kireç, siyah renkli az taşçık katkılı, mikalı hamur.
Yüzey: 5 YR 6/8, Kırmızımsı Sarı.
Ölçüler: A.Ç. 35,6 cm Kor. Y. 13,4 cm
Evre-Dep. Tarihi: Evre 1B (425-450)
Paralel Örnekler: Paphos; Meyza 2007: Lev. 11. 1-8, Lev. 22. Nr. 3

77 (Lev. 17, 101)

Env. Nr: ARY.11.TK.1.SR.108.1
Dep. Nr: 37
Form: Meyza H11-C; Hayes LRP Form 11
Buluntu Yeri: Tapınağın Kuzeyi
Buluntu Durumu: Ağız ve gövdenin 1/8'i korunmuştur.
Hamur: 5 YR 6/8, Kırmızımsı Sarı. Yumuşak dokulu, gözeneksiz, ince taneli, az miktarda kireç ve taşçık katkılı, mikalı hamur.
Astar: 2.5 YR 5/8, Kırmızı.
Ölçüler: A.Ç. 44 cm Kor. Y: 10,7 cm
Evre-Dep. Tarihi: Evre 1B (425-450)
Paralel Örnekler: Paphos; Meyza 2007: Lev. 11. 1-8, Lev. 22. 3. Side; Alanyalı 2014: 106, Çiz. 6, Nr. 9.

78 (Lev. 18, 85)

Env. Nr: ARY.05.BG.2.B3.4

Dep. Nr: 12

Form: Meyza H11-C; Hayes LRP Form 11

Buluntu Yeri: Peristil Ev

Buluntu Durumu: Ağız ve üst gövdenin 1/12'si korunmuştur.

Hamur: 7.5 YR 7/6, Kırmızımsı Sarı. Yumuşak dokulu, gözeneksiz, ince taneli az kireç, şamot ve mikalı.

Astar: 10 R 5/6, Kırmızı.

Ölçüler: A.Ç. 30,4 cm Kor. Y. 5,4 cm

Evre-Dep. Tarihi: Evre 1B (425-450)

Paralel Örnekler: Paphos; Meyza 2007: Lev. 11. Nr. 1-8, Lev. 22. Nr. 3

79 (Lev. 18, 85)

Env. Nr: ARY.05.BG.5.B2-3.23

Dep. Nr: 13

Form: Meyza H11-C; Hayes LRP Form 11

Buluntu Yeri: Peristil Ev

Buluntu Durumu: Ağız ve üst gövdenin 1/12'si korunmuştur.

Hamur: 5 YR 7/8, Kırmızımsı Sarı. Sert dokulu, gözeneksiz, az miktarda mikalı hamur.

Astar: 5 YR 7/8, Kırmızımsı Sarı.

Ölçüler: A.Ç. 33 cm Kor. Y. 5 cm

Evre-Dep. Tarihi: Evre 1B (425-450)

Paralel Örnekler: Paphos; Meyza 2007: Lev. 11.1-8, Lev. 22.3. Saraçhane; Hayes 1992: Fig. 41, Nr. 68.

80 (Lev. 18, 86)

Env. Nr: ARY.05.BG.8.B3.1

Dep. Nr: 14

Form: Meyza H11-C; Hayes LRP Form 11

Buluntu Yeri: Peristil Ev

Buluntu Durumu: Ağızın 1/10'u korunmuştur.

Hamur: 2.5 YR 7/6, Açık Kırmızı. Yumuşak dokulu, gözenekli, yoğun miktarda mikalı, siyah renk taşıyıcı ve az miktarda şamot katkı hamur.

Astar: 2.5 YR 7/6, Açık Kırmızı.

Ölçüler: A.Ç. 40,8 cm Kor. Y 3,5 cm

Evre-Dep. Tarihi: Evre 1B (425-450)

Paralel Örnekler: Paphos; Meyza 2007: Lev. 11. Nr. 1-2.

81 (Lev. 18, 86)

Env. Nr: ARY.05.BG.8.B3.3

Dep. Nr: 14

Form: Meyza H11-C; Hayes LRP Form 11

Buluntu Yeri: Peristil Ev

Buluntu Durumu: Kabin 1/5'i korunmuştur.

Hamur: 7.5 YR 7/6, Kırmızımsı Sarı. Yumuşak dokulu, gözeneksiz, ince taneli az kireç, şamot ve mikalı.

Astar: 10 R 5/6, Kırmızı.

Ölçüler: A.Ç. 40 cm Kor. Y.3,4 cm

Evre-Dep. Tarihi: Evre 1B (425-450)

Paralel Örnekler: Paphos; Meyza 2007: Lev. 11. Nr. 1-2.

82 (Lev. 18, 86)

Env. Nr: ARY.05.BG.8.B3.5

Dep. Nr: 14

Form: Meyza H11-C; Hayes LRP Form 11

Buluntu Yeri: Peristil Ev

Buluntu Durumu: Ağzın 1/8'i korunmuştur.

Hamur: 5 YR 6/8, Kırmızımsı Sarı. Yumuşak dokulu, gözeneksiz, çeşitli boyutlarda, az miktarda kireç katkı, mikalı hamur.

Astar: 5 YR 5/4, Kırmızımsı Kahverengi.

Ölçüler: A.Ç. 29,4 cm Kor. Y. 8,9 cm

Evre-Dep. Tarihi: Evre 1B (425-450)

Paralel Örnekler: Paphos; Meyza 2007: Lev.

11. Nr. 1-8, Lev. 22. Nr. 3.

83 (Lev. 18, 103)

Env. Nr: ARY.11.TK.3.SR.1072.4

Dep. Nr: 39

Form: Meyza H11-C; Hayes LRP Form 11

Buluntu Yeri: Tapınağın Kuzeyi

Buluntu Durumu: Ağız ve gövdenin 1/8'i korunmuştur.

Hamur: 2.5 YR 6/8, Açık Kırmızı. Yumuşak dokulu, gözeneksiz, az miktarda, ince taneli kireç katkı, mikalı hamur.

Astar: 10 R 4/6, Kırmızı.

Ölçüler: A.Ç. 27 cm Kor. Y. 3,3 cm

Evre-Dep. Tarihi: Evre 2A (450-525/550)

Paralel Örnekler: Arsinoe; Caraher ve diğerleri 2013: 85, Fig. 3c. Berytus; Reynolds 2011b: 211, Fig. 3. 37.

84 (Lev. 18, 98)

Env. Nr: ARY.09.BKTD.2.B2.1

Dep. Nr: 25

Form: Meyza H11-C; Hayes LRP Form 11

Buluntu Yeri: Tapınağın Doğusu

Buluntu Durumu: Ağız ve gövdenin 1/6'sı korunmuştur.

Hamur: 2.5 YR 5/6, Açık Kırmızı. Sert dokulu, gözeneksiz, az miktarda kireç ve taşçık katkı hamur.

Astar: 2.5 YR 5/6, Açık Kırmızı.

Ölçüler: A.Ç. 28 cm Kor. Y. 5,5 cm

Evre-Dep. Tarihi: Evre 2A (450-525/550)

Paralel Örnekler: Arsinoe; Caraher ve diğerleri 2013: 85, Fig. 3c. Berytus; Reynolds 2011b: 209, Fig. 1, Nr. 16; 211, Fig. 3. Nr. 37. Paphos; Giudice ve diğerleri 2001: 273, Fig. 9, B41. Myra-St. Nicholas; Kaya 2007: Lev. 56, Nr. 228.

85 (Lev. 19, 133)

Env. Nr: ARY.11.TK.3.SR.1038.2

Dep. Nr: 75

Form: Meyza H11-D; Hayes LRP Form 11

Buluntu Yeri: Tapınağın Kuzeyi

Buluntu Durumu: Ağız ve gövdenin 1/8'i korunmuştur.

Hamur: 5 YR 6/8, Kırmızımsı Sarı. Sert dokulu, gözeneksiz, ince taneli kireç katkı, mikalı hamur.

Astar: 2.5 YR 4/6, Kırmızı.

Ölçüler: A.Ç. 26 cm Kor. Y. 3,9 cm

Evre-Dep. Tarihi: Evre 2A (450-525/550)

Paralel Örnekler: Limyra; Vroom 2004: 293, Fig. 2; Marksteiner ve diğerleri 2007: Lev. 12, Nr. 3. Paphos; Hayes 2003: 488, Fig. 22, Nr. 240; Hayes 1991: Fig. 72, Nr. 17. Berytus; Reynolds 2011b: 211, Fig. 3. Nr. 39. Myra-St. Nicholas; Kaya 2007: Lev. 56, Nr. 227.

86 (Lev. 19, 127)

Env. Nr: ARY.09.BKTK.1.B4.15
Dep. Nr: 69
Form: Meyza H11-D; Hayes LRP Form 11
Buluntu Yeri: Tapınağın Kuzeyi
Buluntu Durumu: Ağız ve gövdenin 1/6'sı korunmuştur.
Hamur: 5 YR 6/6, Kırmızımsı Sarı. Sert dokulu, gözeneksiz, az miktarda, ince taneli kireç, katkılı hamur.
Astar: 5 YR 5/4, Kırmızımsı Kahverengi.
Ölçüler: A.Ç. 32 cm Kor. Y. 4,7 cm
Evre-Dep. Tarihi: Evre 2A (450-525/550)
Paralel Örnekler: Anemurion; Williams 1989: Fig. 16, 206. Limyra; Vroom 2004: 293, Fig. 2; Marksteiner ve diğerleri 2007: Lev. 18, C20. Paphos; Hayes 1991: Fig. 72, Nr. 20; Giudice ve diğerleri 2001: 273, Fig. 9, B43.

87 (Lev. 19, 134)

Env. Nr: ARY.12.TK.5.SR.5513.2
Dep. Nr: 79
Form: Meyza H11-D; Hayes LRP Form 11
Buluntu Yeri: Tapınağın Kuzeyi
Buluntu Durumu: Ağız ve gövdenin 1/12'si korunmuştur.
Hamur: 5 YR 6/8, Kırmızımsı Sarı. Yumuşak dokulu, gözeneksiz, ince taneli, yoğun miktarda kireç, taşçık katkılı, mikalı hamur.
Astar: 5 YR 6/8, Kırmızımsı Sarı.
Ölçüler: A.Ç. 38 cm Kor. Y. 4,8 cm
Evre-Dep. Tarihi: Evre 2A (450-525/550)
Paralel Örnekler: Anemurion; Williams 1989: Fig. 16, 206. Limyra; Vroom 2004: 293, Fig. 2; Marksteiner ve Yener-Marksteiner 2009: Lev. 1, Nr. 3. Paphos; Hayes 2003: 488, Fig. 22, Nr. 240.

88 (Lev. 19, 134)

Env. Nr: ARY.12.TK.5.SR.5520.2
Dep. Nr: 79
Form: Meyza H11-D; Hayes LRP Form 11
Buluntu Yeri: Tapınağın Kuzeyi
Buluntu Durumu: Ağız ve gövdenin 1/8'i korunmuştur.
Hamur: 2.5 YR 5/8, Kırmızı. Yumuşak dokulu, gözeneksiz, ince taneli kireç, taşçık, şamot, mikalı hamur.
Astar: 5 YR 5/3, Kırmızımsı Kahverengi.
Ölçüler: A.Ç. 28 cm Kor. Y: 5,7 cm
Evre-Dep. Tarihi: Evre 2A (450-525/550)
Paralel Örnekler: Limyra; Vroom 2004: 293, Fig. 2. Patara; Korkut 2007a: 20, Abb. 11, Nr. 70. Paphos; Giudice 2000: 277, Fig. 7, B45. Anemurion; Williams 1989: Fig. 16, Nr. 207.

89 (Lev. 19, 129)

Env. Nr: ARY.10.BKTK.1.B7.2
Dep. Nr: 72
Form: Meyza H11-D; Hayes LRP Form 11
Buluntu Yeri: Tapınağın Kuzeyi
Buluntu Durumu: Ağız ve gövdenin 1/10'u korunmuştur.
Hamur: iç: 7.5 YR 8/4, Pembe. Dış: 10 YR 8/4, Oldukça Soluk Kahverengi. Yumuşak dokulu, gözeneksiz, az miktarda, ince taneli kireç ve yoğun miktarda, siyah renk taşçık katkılı hamur.
Astar: 10 YR 8/4, Oldukça Soluk Kahverengi.
Ölçüler: A.Ç. 29 cm Kor. Y: 3,8 cm
Evre-Dep. Tarihi: Evre 2A (450-525/550)
Paralel Örnekler: Limyra; Vroom 2004: 293, Fig. 2. Patara; Korkut 2007a: 20, Abb. 11, Nr. 70. Paphos; Hayes 1991: Fig. 72, Nr. 5.

90

(Lev. 19, 120)

Env. Nr: ARY.11.TD.2.SR.2517.3

Dep. Nr: 61

Form: Meyza H11-B; Hayes LRP Form 11

Buluntu Yeri: Tapınağın Doğusu

Buluntu Durumu: Ağız ve gövdenin 1/10'u korunmuştur.

Hamur: 5 YR 6/8, Kırmızımsı Sarı. Sert dokulu, gözeneksiz, az miktarda, ince taneli kireç ve yoğun miktarda mikalı hamur.

Astar: 2.5 YR 5/8, Kırmızı.

Ölçüler: A.Ç. 31 cm Kor. Y. 7,7 cm

Evre-Dep. Tarihi: Evre 2B (525/550-602)

Paralel Örnekler: Paphos; Meyza 2007: Lev. 22. 2; Hayes 1972: Fig. 84. 2. Giudice ve diğerleri 2001: 273, Fig. 9, B44. Anemurion; Williams 1989: Fig. 15. Nr. 200. Limyra; Vroom 2004: 293, Fig. 2; Marksteiner ve diğerleri 2007: Lev. 2, Nr. 11. Saraçhane; Hayes 1992: Fig. 41, Nr. 69; Harrison ve diğerleri 1968: 210, Nr. 67. Maroni Petretra; Manning 2002: 48, Fig. 6. 3. 40. Kalavassos-Kopetra; Rautman 1995a: 342, Lev. 4, Nr. 13; Rautman 2003: 184, Fig. 5. Nr. 3, Nr. 29. Olympos; Öztaşkın 2009: 298, Lev. 3, Nr. 1. Yoqne'am; Ben-Tor ve diğerleri 1996: 69, Fig.12. 3, Nr. 17.

Meyza H12; Hayes LRP Form 12

91

(Lev. 19, 93)

Env. Nr: ARY.06.BD.1.B5.5

Dep. Nr: 20

Form: Meyza H12-A; Hayes LRP Form 12

Buluntu Yeri: Bazilikanın Kuzeyindeki Tapınak

Buluntu Durumu: Ağız ve gövdenin 1/3'ü korunmuştur.

Hamur: 5 YR 6/8, Kırmızımsı Sarı. Yumuşak dokulu, gözeneksiz, az miktarda, ince taneli kireç katkılı, mikalı hamur.

Astar: 10 R 5/8, Kırmızı.

Ölçüler: A.Ç. 17,4 cm Kor. Y. 5,5 cm

Evre-Dep. Tarihi: Evre 1B (425-450)

Paralel Örnekler: Paphos; Meyza 2007: Lev. 13. H12-A. Nr. 1-2.

92

(Lev. 19, 129)

Env. Nr: ARY.09.BKTK.7.B5.2

Dep. Nr: 71

Form: Meyza H12-A; Hayes LRP Form 12

Buluntu Yeri: Tapınağın Kuzeyi

Buluntu Durumu: Ağız ve gövdenin 1/8'i korunmuştur.

Hamur: 5 YR 6/6, Kırmızımsı Sarı. Yumuşak dokulu, gözeneksiz, yoğun miktarda, ince taneli kireç katkılı, mikalı hamur.

Astar: 2.5YR 4/8, Kırmızı

Ölçüler: A.Ç. 17 cm Kor. Y. 7,4 cm

Evre-Dep. Tarihi: Evre 2A (450-525/550)

Paralel Örnekler: Paphos; Meyza 2007: Lev. 13. H12-A. Nr. 1-2.

93 (Lev. 20, 125)

Env. Nr: ARY.08.BKTK.4.B4.10
Dep. Nr: 67
Form: Meyza H12-B; Hayes LRP Form 12
Buluntu Yeri: Tapınağın Kuzeyi
Buluntu Durumu: Ağız ve gövdenin 1/8'i korunmuştur.
Hamur: 2.5YR 6/8, Açık Kırmızı. Sert dokulu, gözeneksiz, az miktarda, ince taneli kireç katkılı hamur.
Astar: 2.5YR 5/8, Kırmızı.
Ölçüler: A.Ç. 14 cm Kor. Y. 6 cm
Evre-Dep. Tarihi: Evre 2A (450-525/550)
Paralel Örnekler: Paphos; Meyza 2007: Lev. 13, H12-B Nr. 1-3. Perge; Fırat 1999: Lev. 123, Nr. 539. Elaiussa Sebaste; Ferrazzoli 2003: 691, Lev. 15, Nr. 47.

94 (Lev. 20, 122)

Env. Nr: ARY.07.BKT.4.B5.5
Dep. Nr: 64
Form: Meyza H12-C; Hayes LRP Form 12
Buluntu Yeri: Bazilikanın Kuzeyindeki Tapınak
Buluntu Durumu: Ağız ve gövdenin 1/5'i korunmuştur.
Hamur: 5 YR 7/6, Kırmızımsı Sarı. Yumuşak dokulu, gözeneksiz, az miktarda, ince taneli kireç katkılı, mikalı hamur.
Astar: 10 R 5/8, Kırmızı.
Ölçüler: A.Ç. 13 cm Kor. Y. 4,4 cm
Evre-Dep. Tarihi: Evre 2A (450-525/550)
Paralel Örnekler: Paphos; Meyza 2007: Lev. 13, H12-C. Perge, Fırat 1999: Lev. 121, Kt. Nr. 529; Atik 1995: 169, Abb. 71, Nr. 372.

95 (Lev. 20, 134)

Env. Nr: ARY.12.TK.4.SR.5046.2
Dep. Nr: 78
Form: Meyza H12-D; Hayes LRP Form 12
Buluntu Yeri: Tapınağın Kuzeyi
Buluntu Durumu: Ağız ve gövdenin 1/12'si korunmuştur.
Hamur: iç: 10 R 4/6, Kırmızı. Dış: 10 R 3/1, Koyu Kırmızımsı Gri. Sert dokulu, gözenekli, az miktarda, ince taneli kireç katkılı, mikalı hamur.
Astar: 2.5YR 4/4, Kırmızımsı Kahverengi.
Ölçüler: A.Ç. 45 cm Kor. Y. 4,1 cm
Evre-Dep. Tarihi: Evre 2A (450-525/550)
Paralel Örnekler: Paphos; Meyza 2007: Lev. 12, Nr. 1-4.

96 (Lev. 20, 106)

Env. Nr: ARY.05.BG.1.B3.1
Dep. Nr: 44
Form: Meyza H12-D; Hayes LRP Form 12
Buluntu Yeri: 6. Hamam
Buluntu Durumu: Ağız ve gövdenin 1/5'i korunmuştur.
Hamur: 2.5 YR 5/8, Kırmızı. Sert dokulu, gözeneksiz, az miktarda, ince taneli kireç ve siyah renk taşı katkılı, mikalı hamur.
Astar: 2.5YR 6/8, Açık Kırmızı.
Ölçüler: A.Ç. 36,6 cm Kor. Y. 14,4 cm
Evre-Dep. Tarihi: Evre 2A (450-525/550)
Paralel Örnekler: Paphos; Meyza 2007: Lev. 12, Nr. 1-4.

97 (Lev. 20, 79)

Env. Nr: ARY.05.BG.1.TS.10

Dep. Nr: 2

Form: Meyza H12-D; Hayes LRP Form 12

Buluntu Yeri: Bazilikanın Kuzeyindeki Tapınak

Buluntu Durumu: Ağız ve gövdenin 1/11'i korunmuştur.

Hamur: 2.5YR 5/8, Kırmızı. Sert dokulu, gözeneksiz, az miktarda, iri taneli kireç ve taşçık katkılı hamur.

Astar: Dış: 5 YR 7/8, Kırmızımsı Sarı. İç: 10 R 6/8, Açık Kırmızı.

Ölçüler: A.Ç. 20,8 cm Kor. Y. 4,4 cm

Evre-Dep. Tarihi: Evre 1B (425-450)

Paralel Örnekler: Paphos; Meyza 2007: Lev. 12, Nr. 1-4.

98 (Lev. 20, 125)

Env. Nr: ARY.08.BKTK.4.B5.7

Dep. Nr: 67

Form: Meyza H12-D; Hayes LRP Form 12

Buluntu Yeri: Tapınağın Kuzeyi

Buluntu Durumu: Ağız ve gövdenin 1/10'u korunmuştur.

Hamur: 5 YR 6/6, Kırmızımsı Sarı. Sert dokulu, gözeneksiz, az miktarda, ince taneli kireç ve taşçık katkılı hamur.

Yüzey: 5 YR 4/3, Kırmızımsı Kahverengi.

Ölçüler: A.Ç. 26 cm Kor. Y. 4,1 cm

Evre-Dep. Tarihi: Evre 2A (450-525/550)

Paralel Örnekler: Paphos; Meyza 2007: Lev. 12, Nr. 1-4.

99 (Lev. 20, 106)

Env. Nr: ARY.05.BG.1.B4.17

Dep. Nr: 44

Form: Meyza H12-D; Hayes LRP Form 12

Buluntu Yeri: 6. Hamam

Buluntu Durumu: Ağız ve gövdenin küçük bir kısmı korunmuştur.

Hamur: 2.5YR 5/8, Kırmızı. Sert dokulu, gözeneksiz, az miktarda, iri taneli kireç katkılı, mikalı hamur.

Yüzey: 7.5 YR 7/6, Kırmızımsı Sarı.

Ölçüler: A.Ç. 24,6 cm Kor. Y. 4,3 cm

Evre-Dep. Tarihi: Evre 2A (450-525/550)

Paralel Örnekler: Paphos; Meyza 2007: Lev. 12, Nr. 1-4.

100 (Lev. 21, 126)

Env. Nr: ARY.08.BKTK.4.B4.9

Dep. Nr: 67

Form: Meyza H12-D; Hayes LRP Form 12

Buluntu Yeri: Tapınağın Kuzeyi

Buluntu Durumu: Ağız ve gövdenin 1/7'si korunmuştur.

Hamur: 5 YR 5/6, Kırmızımsı Sarı. Sert dokulu, gözeneksiz, az miktarda, ince taneli kireç ve taşçık katkılı, mikalı hamur.

Astar: 2.5 YR 4/8, Kırmızı.

Ölçüler: A.Ç. 21 cm Kor. Y. 5,8 cm

Evre-Dep. Tarihi: Evre 2A (450-525/550)

Paralel Örnekler: Paphos; Meyza 2007: Lev. 12, Nr. 1-4.

101 (Lev. 21, 124)

Env. Nr: ARY.07.BKT.5.B3.5

Dep. Nr: 65

Form: Meyza H12-D; Hayes LRP Form 12

Buluntu Yeri: Bazilikanın Kuzeyindeki Tapınak

Buluntu Durumu: Ağız ve gövdenin 1/16'sı korunmuştur.

Hamur: 5 YR 7/6, Kırmızımsı Sarı. Sert dokulu, gözeneksiz, az miktarda, iri taneli kireç ve taşçık katkılı hamur.

Yüzey: 2.5YR 5/8, Kırmızı

Ölçüler: A.Ç. 20 cm Kor. Y. 2,7 cm

Evre-Dep. Tarihi: Evre 2A (450-525/550)

Paralel Örnekler: Paphos; Meyza 2007: Lev. 12, Nr. 1-4.

102 (Lev. 21, 121)

Env. Nr: ARY.11.TD.3.SR.3014.2

Dep. Nr: 62

Form: Meyza H12-D; Hayes LRP Form 12

Buluntu Yeri: Tapınağın Doğusu

Buluntu Durumu: Ağız ve gövdenin 1/8'i korunmuştur.

Hamur: 5 YR 6/6, Kırmızımsı Sarı. Sert dokulu, gözeneksiz, ince taneli kireç katkılı hamur.

Astar: 2.5YR 4/8, Kırmızı.

Ölçüler: A.Ç. 20 cm Kor. Y. 3,9 cm

Evre-Dep. Tarihi: Evre 2A (450-525/550)

Paralel Örnekler: Paphos; Meyza 2007: Lev. 12, Nr. 1-3.

103 (Lev. 21, 125)

Env. Nr: ARY.07.BKT.6.B1.16

Dep. Nr: 66

Form: Meyza H12-D; Hayes LRP Form 12

Buluntu Yeri: Bazilikanın Kuzeyindeki Tapınak

Buluntu Durumu: Ağız ve gövdenin 1/10'u korunmuştur.

Hamur: 2.5YR 6/8, Açık Kırmızı. Sert dokulu, gözeneksiz, az miktarda mikalı hamur.

Yüzey: 5 YR 5/4, Kırmızımsı Kahverengi.

Ölçüler: A.Ç. 16 cm Kor. Y. 2,8 cm

Evre-Dep. Tarihi: Evre 2A (450-525/550)

Paralel Örnekler: Paphos; Meyza 2007: Lev. 12, Nr. 1-2.

Meyza K8

104 (Lev. 21, 79)

Env. Nr: ARY.05.BG.1.B6.9

Dep. Nr: 2

Form: Meyza K8

Buluntu Yeri: 6. Hamam

Buluntu Durumu: Ağız ve boynun 1/3'ü korunmuştur.

Hamur: 2.5YR 7/6, Açık Kırmızı. Sert dokulu, gözeneksiz, az miktarda, ince taneli kireç katkılı hamur.

Astar: 2.5YR 4/8, Kırmızı.

Ölçüler: A.Ç. 3 cm Kor. Y. 3,1 cm

Evre-Dep. Tarihi: Evre 1B (425-450)

Paralel Örnekler: Patara; Korkut 2007a: 12, Abb. 6, Nr. 33. Paphos; Meyza 2007: Lev. 15, Nr. 1.

105 (Lev. 21, 110)

Env. Nr: ARY.06.BG.9.B5.16

Dep. Nr: 52

Form: Meyza K8

Buluntu Yeri: Peristil Ev

Buluntu Durumu: Ağız ve boynun 1/3'ü korunmuştur.

Hamur: 5 YR 6/6, Kırmızımsı Sarı. Yumuşak dokulu, gözeneksiz hamur.

Astar: 2.5YR 4/8, Kırmızı.

Ölçüler: A.Ç. 5,2 cm Kor. Y. 3,4 cm

Evre-Dep. Tarihi: Evre 2A (450-525/550)

Paralel Örnekler: Paphos; Meyza 2007: Lev. 15. Nr. 3.

106 (Lev. 21, 82)

Env. Nr: ARY.04.BG.10.B6.2

Dep. Nr: 6

Form: Meyza K8

Buluntu Yeri: Peristil Ev

Buluntu Durumu: Ağız ve boynun 1/4'ü korunmuştur.

Hamur: 5 YR 7/6, Kırmızımsı Sarı. Yumuşak dokulu, gözeneksiz hamur. Az miktarda, ince taneli kireç katkı, az miktarda mikalı hamur.

Astar: 10 R 5/8, Kırmızı.

Ölçüler: A.Ç. 6,8 cm Kor. Y. 4,1 cm

Evre-Dep. Tarihi: Evre 2A (450-525/550)

Paralel Örnekler:

Tripolitania Kırmızı Astarlı Seramikleri (TKAS)

Hayes LRP Form 8B

107 (Lev. 21, 125)

Env. Nr: ARY.08.BKTK.4.B5.3

Dep. Nr: 67

Form: Hayes LRP Form 8-B

Buluntu Yeri: Tapınağın Kuzeyi

Buluntu Durumu: Ağız ve gövdenin 1/8'i korunmuştur.

Hamur: 2.5 YR 6/8, Açık Kırmızı. Yumuşak dokulu, gözeneksiz, az miktarda, ince taneli kireç katkı, mikalı hamur.

Astar: 2.5 YR 5/8, Kırmızı.

Ölçüler: A.Ç. 24,2 cm Kor. Y. 2,2cm

Evre-Dep. Tarihi: Evre 2B (525/550-602)

Paralel Örnekler: Tocra; Hayes 1972: 307, Fig. 62, 8B; Boardman ve Hayes 1973: 109, Fig. 48, Nr. 2455. Miletos; Berndt 2003: Lev. 9, TS137. Berenike; Kenrick 1985: 392, Fig. 74, 702. 3.

Mısır Kırmızı Astarlı Seramikleri A (MKAS-A)

Winlock ve Crum Form I

108 (Lev. 21, 119)

Env. Nr: ARY.10.BKTD.8.B3.1

Dep. Nr: 60

Form: Winlock ve Crum Form I

Buluntu Yeri: Tapınağın Doğusu

Buluntu Durumu: Ağız ve gövdenin 1/4'ü korunmuştur.

Hamur: 7.5 YR 6/6, Kırmızımsı Sarı. Yumuşak dokulu, gözeneksiz, az miktarda ince taneli kireç katkı, gümüş renk mikalı hamur.

Astar: 2.5 YR 5/8, Kırmızı.

Ölçüler: A.Ç. 30,2 cm Kor. Y. 5,8 cm

Evre-Dep. Tarihi:

Paralel Örnekler: Epiphanius Manastırı; Winlock ve Crum 1926: 86, Fig. 37I; Hayes 1972: 391, Fig. 86I. Nag El-Hagar; Mackensen 2006: 184, Fig. 10, 1-2.

Winlock ve Crum Form J

109 (Lev. 21, 117)

Env. Nr: ARY.09.BKTD.1.B4.3

Dep. Nr: 57

Form: Winlock ve Crum Form J

Buluntu Yeri: Bazilikanın Kuzeyindeki Tapınak

Buluntu Durumu: Ağzın 1/12'si korunmuştur.

Hamur: 5 YR 6/6, Kırmızımsı Sarı. Yumuşak dokulu, gözeneksiz, az miktarda, ince taneli kireç katkı, silikalı hamur.

Astar: 2.5 YR 5/8, Kırmızı.

Ölçüler: A.Ç. 31 cm Kor. Y. 2,3 cm

Evre-Dep. Tarihi: Evre 2A (450-525/550)

Paralel Örnekler: Epiphanius Manastırı; Hayes 1972: 389, Fig. 89-A; Winlock ve Crum 1926: 86, Fig. 37J. Ashkelon; Johnson 2008a: 77, Nr. 229. Limyra; Marksteiner ve diğerleri 2007: Lev. 18, C31. Tocrá; Boardman ve Hayes 1973: 115, Fig. 51, 2543-2544. Berenike; Kenrick 1985: 400, Fig. 75, Nr. 719

Winlock ve Crum Form M

110 (Lev. 21, 93)

Env. Nr: ARY.06.BD.1.TS.10

Dep. Nr: 20

Form: Winlock ve Crum Form M

Buluntu Yeri: Bazilikanın Doğusu

Buluntu Durumu: Ağzın 1/8'i korunmuştur.

Hamur: 2.5 YR 7/8, Açık Kırmızı. Yumuşak dokulu, gözeneksiz, ince taneli, az miktarda kireç ve silikalı hamur.

Astar: 2.5 YR 5/8, Kırmızı.

Ölçüler: A.Ç. 27 cm Kor. Y. 4,5 cm

Evre-Dep. Tarihi: Evre 1B (425-450)

Paralel Örnekler: Ashkelon; Johnson 2008a: 78, Nr. 233. Epiphanius Manastırı; Hayes 1972: 391, Fig. 86-M; Winlock ve Crum

1926: 86, Fig. 37M. Anemurion; Williams 1989: Fig. 30, Nr. 328.

Winlock ve Crum Form P

111 (Lev. 22, 79)

Env. Nr: ARY.05.BG.1.B5.2

Dep. Nr: 2

Form: Winlock ve Crum Form P

Buluntu Yeri: Peristil Ev

Buluntu Durumu: Ağız ve gövdenin 1/6'sı korunmuştur.

Hamur: 7.5 YR 8/3, Pembe. Yumuşak dokulu, gözeneksiz, az miktarda, ince taneli kireç ve taşçık katkı hamur.

Astar: 2.5 YR 5/8, Kırmızı.

Ölçüler: A.Ç. 13,6 cm Kor. Y. 2,4 cm

Evre-Dep. Tarihi: Evre 2A (450-525/550)

Paralel Örnekler: Epiphanius Manastırı; Winlock ve Crum 1926: 86, Fig. 37P; Hayes 1972: 391, Fig. 86P. Jiyeh; Domzalski 2013: 47, Fig. 20. 3.

112 (Lev. 22, 126)
Env. Nr: ARY.08.BKTK.4.B4.30
Dep. Nr: 67
Form: Hayes LRP Form KK
Buluntu Yeri: Tapınağın Kuzeyi
Buluntu Durumu: Ağız ve gövdenin 1/6'sı korunmuştur.
Hamur: 5 YR 7/6, Kırmızımsı Sarı. Yumuşak dokulu, gözeneksiz, ince taneli kireç, şamot katkı, silikalı hamur.
Astar: 2.5 YR 4/6, Kırmızı.
Ölçüler: A.Ç. 11 cm K.Ç. 3 cm Kor. Y. 3,3 cm
Evre-Dep. Tarihi: Evre 2B (525/550-602)
Paralel Örnekler: Karanis; Johnson 1981: Lev. 4, Nr. 31-32.

**Sagalassos Kırmızı Astarlı Seramikleri
(SKAS)**

1B100

113 (Lev. 22, 113)
Env. Nr: ARY.08.BKTD.2.B7.2
Dep. Nr: 53
Form: 1B100
Buluntu Yeri: Tapınağın Doğusu
Buluntu Durumu: Ağız ve gövdenin 1/6'sı korunmuştur.
Hamur: 7.5 YR 6/6, Kırmızımsı Sarı. Yumuşak dokulu, gözeneksiz, az miktarda, ince taneli kireç katkı,
Astar: 2.5 YR 4/6, Kırmızı-2.5 YR 4/3, Kırmızımsı Kahverengi.
Ölçüler: A.Ç. 13 cm Kor. Y. 4,4 cm
Evre-Dep. Tarihi: Evre 2A (450-525/550)
Paralel Örnekler: Sagalassos; Poblome 1999: 354, Fig. 18, Nr. 1-9.

114 (Lev. 22, 93)
Env. Nr: ARY.06.BD.1.B5.6
Dep. Nr: 20
Form: 1B220-21
Buluntu Yeri: Bazilikanın Doğusu
Buluntu Durumu: Ağız ve gövdenin 1/5'i korunmuştur.
Hamur: 5 YR 6/8, Kırmızımsı Sarı. Sert dokulu, gözeneksiz, az miktarda, ince taneli kireç katkı hamur
Astar: 2.5 YR 5/8, Kırmızı.
Ölçüler: A.Ç. 18 cm Kor. Y. 7,3 cm
Evre-Dep. Tarihi: Evre 1B (425-450)
Paralel Örnekler: Sagalassos; Poblome 1999: 375, Fig. 37.

115 (Lev. 22, 125)
Env. Nr: ARY.07.BKT.6.B1.5
Dep. Nr: 66
Form: 1B220-21
Buluntu Yeri: Bazilikanın Kuzeyindeki Tapınak
Buluntu Durumu: Ağız ve gövdenin 1/8'i korunmuştur.
Hamur: 2.5 YR 6/6, Açık Kırmızı. Sert dokulu, gözeneksiz hamur.
Astar: 2.5 YR 3/4, Koyu Kırmızımsı Kahverengi.
Ölçüler: A.Ç. 19,4 cm Kor. Y. 4,5 cm
Evre-Dep. Tarihi: Evre 2A (450-525/550)
Paralel Örnekler: Sagalassos; Poblome 1999: 375, Fig. 37.

116 (Lev. 22, 84)

Env. Nr: ARY.04.BG.13.B3.5

Dep. Nr: 9

Form: 1B220-21

Buluntu Yeri: Peristil Ev

Buluntu Durumu: Ağızın 1/8'i korunmuştur.

Hamur: 5 YR 5/6, Sarımsı Kırmızı. Sert dokulu, gözeneksiz, ince taneli kireç katkılı hamur.

Astar: İç: 2.5 YR 4/4, Kırmızımsı Kahverengi.

Dış: 2.5 YR 5/6, Kırmızı.

Ölçüler: A.Ç. 17 cm Kor. Y. 3,1 cm

Evre-Dep. Tarihi: Evre 1B (425-450)

Paralel Örnekler: Sagalassos; Poblome 1999: 375, Fig. 37.

1C140

117 (Lev. 22, 89)

Env. Nr: ARY.06.BG.3.B7.13

Dep. Nr: 16

Form: 1C140

Buluntu Yeri: Peristil Ev

Buluntu Durumu: Ağız ve üst gövdenin 1/4'ü korunmuştur.

Hamur: 5 YR 6/6, Kırmızımsı Sarı. Sert dokulu, az gözenekli hamur.

Astar: 2.5 YR 5/8, Kırmızı.

Ölçüler: A.Ç. 22,6 cm Kor. Y: 2,3 cm

Evre-Dep. Tarihi: Evre 1B (425-450)

Paralel Örnekler: Sagalassos; Poblome 1999: 398, Fig. 58.

118 (Lev. 22, 127)

Env. Nr: ARY.09.BKTK.1.B5.3

Dep. Nr: 69

Form: 1C140

Buluntu Yeri: Tapınağın Kuzeyi

Buluntu Durumu: Ağız ve gövdenin 1/6'sı korunmuştur.

Hamur: 2.5 YR 6/6, Açık Kırmızı. Sert dokulu, gözeneksiz, az miktarda, ince taneli kireç katkılı hamur.

Astar: 2.5 YR 5/8, Kırmızı.

Ölçüler: A.Ç. 31,6 cm Kor. Y. 3,3 cm

Evre-Dep. Tarihi: Evre 2A (450-525/550)

Paralel Örnekler: Sagalassos; Poblome 1999: 398, Fig. 58.

119 (Lev. 22, 106)

Env. Nr: ARY.05.BG.1.B2.3

Dep. Nr: 44

Form: 1C140

Buluntu Yeri: 6. Hamam

Buluntu Durumu: Ağız ve gövdenin 1/7'si korunmuştur.

Hamur: 2.5 YR 6/8, Açık Kırmızı. Sert dokulu, gözeneksiz, az miktarda, ince taneli kireç katkılı hamur.

Astar: 10 R 5/8, Kırmızı.

Ölçüler: A.Ç. 26 cm Kor. Y. 3,7 cm

Evre-Dep. Tarihi: Evre 2A (450-525/550)

Paralel Örnekler: Sagalassos; Poblome 1999: 398, Fig. 58.

1F170

120 (Lev. 22, 109, 135)

Env. Nr: ARY.06.BG.1.B1.45

Dep. Nr: 50

Form: 1F170

Buluntu Yeri: Peristil Ev

Buluntu Durumu: Kabın 1/2'si korunmuştur.

Hamur: 2.5 YR 6/6, Açık Kırmızı. Yumuşak dokulu, gözeneksiz, ince taneli, az miktarda kireç katkılı hamur.

Astar: 10 R 4/8, Kırmızı.

Ölçüler: A.Ç. 21,6 cm Kor. Y: 15 cm

Evre-Dep. Tarihi: Evre 2A (450-525/550)

Paralel Örnekler: Sagalassos; Poblome 1999: 426, Fig. 81. Nr. 6.

Yerel/Bölgesel Kırmızı Astarlı Seramikleri (Y/BKAS)

Form 1;

**Williams Nr. 286, Yener-Marksteiner C28,
Akın Nr. 67, 141, Kaya Nr. 172, Mader Nr.**

76

121 (Lev. 23, 127)

Env. Nr: ARY.08.BKTK.6.B1.1

Dep. Nr: 68

Form: Form 1A; Williams Nr. 286; Yener-Marksteiner C28; Akın Nr. 67, 141; Kaya Nr. 172; Mader Nr. 76

Buluntu Yeri: Tapınağın Kuzeyi

Buluntu Durumu: Ağız ve gövdenin 1/6'si korunmuştur.

Hamur: 5 YR 5/6, Kırmızımsı Sarı ve 10 YR 6/3, Soluk Kahverengi. Yumuşak dokulu, gözeneksiz, az miktarda ince taneli kireç katkılı, gümüş renk mikalı hamur.

Astar: 5 YR 3/3, Koyu Kırmızımsı Kahverengi

Ölçüler: A.Ç. 44 cm Kor. Y. 4,7 cm

Evre-Dep. Tarihi: Evre 2A (450-525/550)

Paralel Örnekler: Anemurion; Williams 1989: 50, Nr. 286. Kyaneai; Yılmaz 2008: Lev. 72, Kt. Nr. 116-117

122 (Lev. 23, 127, 135)

Env. Nr: ARY.08.BKTK.6.B2-B1.1

Dep. Nr: 68

Form: Form 1A; Williams Nr. 286; Yener-Marksteiner C28; Akın Nr. 67, 141; Kaya Nr. 172; Mader Nr. 76

Buluntu Yeri: Tapınağın Kuzeyi

Buluntu Durumu: Ağız ve gövdenin 1/10'u korunmuştur.

Hamur: 2.5 YR 6/8, Açık Kırmızı. Yumuşak dokulu, gözeneksiz, az miktarda ince taneli kireç katkılı, gümüş renk mikalı hamur.

Astar: 2.5 YR 4/8, Kırmızı.

Ölçüler: A.Ç. 32 cm Kor. Y. 7,3 cm

Evre-Dep. Tarihi: Evre 2A (450-525/550)

Paralel Örnekler: Anemurion; Williams 1989: 50, Nr. 286. Kyaneai; Yılmaz 2008: Lev. 72, Kt. Nr. 116-117

123 (Lev. 23, 99, 135)

Env. Nr: ARY.08.BKTK.2.B5.1

Dep. Nr: 31

Form: Form 1A; Williams Nr. 286; Yener-Marksteiner C28; Akın Nr. 67, 141; Kaya Nr. 172; Mader Nr. 76

Buluntu Yeri: Tapınağın Kuzeyi

Buluntu Durumu: Ağız ve gövdenin 1/14'ü korunmuştur.

Hamur: 5 YR 5/6, Sarımsı Kırmızı. Sert dokulu, gözeneksiz, az miktarda iri taneli kireç katkılı hamur.

Astar: 5 YR 3/2, Koyu Kırmızımsı Kahverengi

Ölçüler: A.Ç. 27 cm Kor. Y. 3,1 cm

Evre-Dep. Tarihi: Evre 2A (450-525/550)
Paralel Örnekler: Anemurion; Williams 1989:
50, Nr. 286. Rhodiapolis; Akın 2012: 84, Kt.
Nr. 67. Kyaneai; Yılmaz 2008: Lev. 72, Kt.
Nr. 116-117

124 (Lev. 23, 116)

Env. Nr: ARY.08.BKTD.5.B7.3
Dep. Nr: 56
Form: Form 1A; Williams Nr. 286; Yener-
Marksteiner C28; Akın Nr. 67, 141; Kaya Nr.
172; Mader Nr. 76
Buluntu Yeri: Tapınağın Doğusu
Buluntu Durumu: Ağız ve gövdenin 1/8'i
korunmuştur.
Hamur: 5 YR 5/6, Sarımsı Kırmızı. Yumuşak
dokulu, gözeneksiz, az miktarda ince taneli
kireç katkılı, gümüş renk mikalı hamur.
Astar: 5 YR 5/4, Kırmızımsı Kahverengi.
Ölçüler: A.Ç. 25 cm Kor. Y. 3,5 cm
Evre-Dep. Tarihi: Evre 2A (450-525/550)
Paralel Örnekler: Limyra; Marksteiner ve
diğerleri 2007: Lev. 18, C28.

125 (Lev. 24, 98)

Env. Nr: ARY.09.BKTD.2.B2.11
Dep. Nr: 25
Form: Form 1A; Williams Nr. 286; Yener-
Marksteiner C28; Akın Nr. 67, 141; Kaya Nr.
172; Mader Nr. 76
Buluntu Yeri: Tapınağın Doğusu
Buluntu Durumu: Ağız ve gövdenin 1/5'i
korunmuştur.
Hamur: 5 YR 7/8, Kırmızımsı Sarı. Yumuşak
dokulu, gözeneksiz, az miktarda ince taneli
kireç katkılı, gümüş renk mikalı hamur.
Astar: 5 YR 4/3, Kırmızımsı Kahverengi
Ölçüler: A.Ç. 24 cm Kor. Y. 2 cm
Evre-Dep. Tarihi: Evre 2A (450-525/550)

Paralel Örnekler: Limyra; Marksteiner ve
diğerleri 2007: Lev. 18, C28.

126 (Lev. 24, 124)

Env. Nr: ARY.07.BKT.5.B3.8
Dep. Nr: 65
Form: Form 1A; Williams Nr. 286; Yener-
Marksteiner C28; Akın Nr. 67, 141; Kaya Nr.
172; Mader Nr. 76
Buluntu Yeri: Bazilikanın Kuzeyindeki
Tapınak
Buluntu Durumu: Ağız ve gövdenin 1/12'si
korunmuştur.
Hamur: 5 YR 7/6, Kırmızımsı Sarı. Yumuşak
dokulu, gözeneksiz, az miktarda ince taneli
kireç katkılı, gümüş renk mikalı hamur.
Astar: 10 YR 4/6, Kırmızı.
Ölçüler: A.Ç. 20,2 cm Kor. Y. 2,3 cm
Evre-Dep. Tarihi: Evre 1B (425-450)
Paralel Örnekler: Limyra; Marksteiner ve
diğerleri 2007: Lev. 18, C28.

127 (Lev. 24, 117)

Env. Nr: ARY.08.BKTD.5.B6.4
Dep. Nr: 56
Form: Form 1B; Williams Nr. 286; Yener-
Marksteiner C28; Akın Nr. 67, 141; Kaya Nr.
172; Mader Nr. 76
Buluntu Yeri: Tapınağın Doğusu
Buluntu Durumu: Ağız ve gövdenin 1/10'u
korunmuştur.
Hamur: 7.5 YR 6/4, Açık Kahverengi.
Yumuşak dokulu, gözeneksiz, az miktarda
ince taneli kireç katkılı, gümüş renk mikalı
hamur.
Astar: 2.5 YR 4/4, Kırmızımsı Kahverengi.
Ölçüler: A.Ç. 16,4 cm Kor. Y. 3,6 cm
Evre-Dep. Tarihi: Evre 2A (450-525/550)
Paralel Örnekler:

128 (Lev. 24, 133)

Env. Nr: ARY.11.TK.3.SR.1013.4

Dep. Nr: 75

Form: Form 1B; Williams Nr. 286; Yener-Marksteiner C28; Akın Nr. 67, 141; Kaya Nr. 172; Mader Nr. 76

Buluntu Yeri: Tapınağın Kuzeyi

Buluntu Durumu: Ağız ve gövdenin 1/5'i korunmuştur.

Hamur: 2.5 Y 6/3, Açık Sarımsı Kahverengi. Yumuşak dokulu, gözeneksiz, az miktarda ince taneli kireç katkılı, gümüş renk mikalı hamur.

Astar: 10 YR 4/2, Koyu grimsi Kahverengi

Ölçüler: A.Ç. 16 cm Kor. Y. 3,7 cm

Evre-Dep. Tarihi: Evre 2A (450-525/550)

Paralel Örnekler:

129 (Lev. 24, 121)

Env. Nr: ARY.11.TD.3.SR.1030.2

Dep. Nr: 62

Form: Form 1B; Williams Nr. 286; Yener-Marksteiner C28; Akın Nr. 67, 141; Kaya Nr. 172; Mader Nr. 76

Buluntu Yeri: Tapınağın Doğusu

Buluntu Durumu: Ağız ve gövdenin 1/8'i korunmuştur.

Hamur: 10 YR 7/4, Oldukça Soluk Kahverengi. Yumuşak dokulu, gözeneksiz, az miktarda ince taneli kireç katkılı, gümüş renk mikalı hamur.

Astar: 2.5 YR 3/2, Koyu Kırmızı

Ölçüler: A.Ç. 15,2 cm Kor. Y. 2,4 cm

Evre-Dep. Tarihi: Evre 2A (450-525/550)

Paralel Örnekler:

130 (Lev. 24, 128)

Env. Nr: ARY.09.BKTK.1.B5.2

Dep. Nr: 69

Form: Form 1B; Williams Nr. 286; Yener-Marksteiner C28; Akın Nr. 67, 141; Kaya Nr. 172; Mader Nr. 76

Buluntu Yeri: Tapınağın Kuzeyi

Buluntu Durumu: Ağız 1/6'sı korunmuştur.

Hamur: 7.5 YR 7/6, Kırmızımsı Sarı. Yumuşak dokulu, gözeneksiz, az miktarda ince taneli kireç katkılı, gümüş renk mikalı hamur.

Astar: 2.5 YR 4/4, Kırmızımsı Kahverengi.

Ölçüler: A.Ç. 12 cm Kor. Y. 2 cm

Evre-Dep. Tarihi: Evre 2A (450-525/550)

Paralel Örnekler:

Form 2;

Williams Nr. 293-294 ve Yener-Marksteiner Nr. 16-17

131 (Lev. 25, 99)

Env. Nr: ARY.10. BKTD.4.B5.4

Dep. Nr: 28

Form: Form 2A; Williams Nr. 293-294; Yener-Marksteiner Nr. 16-17.

Buluntu Yeri: Tapınağın Doğusu

Buluntu Durumu: Ağız ve gövdenin 1/16'sı korunmuştur.

Hamur: 7.5 YR 5/4, Kahverengi. Yumuşak dokulu, gözeneksiz, az miktarda ince taneli kireç katkılı, gümüş renk mikalı hamur.

Astar: 7.5 YR 3/1, Oldukça Koyu Gri

Ölçüler: A.Ç. 44 cm Kor. Y. 2,6 cm

Evre-Dep. Tarihi: Evre 1B (425-450)

Paralel Örnekler: Letoon; Badie ve diğerleri 2004: 186, Lev. 6, Nr. 4. Balboursa; Armstrong 2012: 291, Fig. A20, Nr. 4321.

132 (Lev. 25, 117)

Env. Nr: ARY.09.BKTD.1.B1.2

Dep. Nr: 57

Form: Form 2A; Williams Nr. 293-294;
Yener-Marksteiner Nr. 16-17

Buluntu Yeri: Tapınağın Doğusu

Buluntu Durumu: Ağız ve gövdenin 1/10'u korunmuştur.

Hamur: 2.5 Y 7/3, Soluk Kahverengi. Yumuşak dokulu, gözeneksiz, az miktarda ince taneli kireç katkı, gümüş renk mikalı hamur.

Astar: 5 YR 3/2, Koyu Kırmızımsı Kahverengi

Ölçüler: A.Ç. 34,4 cm Kor. Y. 2,9 cm

Evre-Dep. Tarihi: Evre 2A (450-525/550)

Paralel Örnekler:

133 (Lev. 25, 120)

Env. Nr: ARY.11.TD.2.SR.2506.6

Dep. Nr: 61

Form: Form 2A; Williams Nr. 293-294;
Yener-Marksteiner Nr. 16-17

Buluntu Yeri: Tapınağın Doğusu

Buluntu Durumu: Ağız ve gövdenin 1/10'u korunmuştur.

Hamur: 7.5 YR 5/4, Kahverengi. Yumuşak dokulu, gözeneksiz, az miktarda ince taneli kireç katkı, gümüş renk mikalı hamur.

Astar: 5 YR 3/2, Koyu Kırmızımsı Kahverengi

Ölçüler: A.Ç. 28 cm Kor. Y. 4,3 cm

Evre-Dep. Tarihi: Evre 2A (450-525/550)

Paralel Örnekler:

134 (Lev. 25, 101)

Env. Nr: ARY.09.BKTK.7.B12.1

Dep. Nr: 35

Form: Form 2A; Williams Nr. 293-294;
Yener-Marksteiner Nr. 16-17

Buluntu Yeri: Tapınağın Kuzeyi

Buluntu Durumu: Ağız ve gövdenin 1/16'sı korunmuştur.

Hamur: 7.5 YR 5/4, Kahverengi. Yumuşak dokulu, gözeneksiz, az miktarda ince taneli kireç katkı, gümüş renk mikalı hamur.

Astar: 7.5 YR 3/2, Koyu Kahverengi

Ölçüler: A.Ç. 28 cm Kor. Y. 3,3 cm

Evre-Dep. Tarihi: Evre 1B (425-450)

Paralel Örnekler:

135 (Lev. 25, 89)

Env. Nr: ARY.06.BG.3.B6.2

Dep. Nr: 16

Form: Form 2A; Williams Nr. 293-294;
Yener-Marksteiner Nr. 16-17

Buluntu Yeri: Peristil Ev

Buluntu Durumu: Ağız ve gövdenin 1/5'i korunmuştur.

Hamur: 7.5 YR 5/4, Kahverengi. Yumuşak dokulu, gözeneksiz, az miktarda ince taneli kireç katkı, gümüş renk mikalı hamur.

Astar: 7.5 YR 3/2, Koyu Kahverengi

Ölçüler: A.Ç. 21 cm Kor. Y. 3,5 cm

Evre-Dep. Tarihi: Evre 1B (425-450)

Paralel Örnekler:

136 (Lev. 26, 124)

Env. Nr: ARY.07.BKT.5.B3.6

Dep. Nr: 65

Form: Form 2B; Williams Nr. 293-294;

Yener-Marksteiner Nr. 16-17

Buluntu Yeri: Bazilikanın Kuzeyindeki Tapınak

Buluntu Durumu: Ağız ve gövdenin 1/16'sı korunmuştur.

Hamur: 2.5 YR 7/8, Açık Kırmızı. Yumuşak dokulu, gözeneksiz, az miktarda ince taneli kireç ve bordo renk taşçı katkı, kgümüş renk mikalı hamur.

Astar: 2.5 YR 4/8, Kırmızı

Ölçüler: A.Ç. 18 cm Kor. Y. 3,6 cm

Evre-Dep. Tarihi: Evre 2A (450-525/550)

Paralel Örnekler:

137 (Lev. 26, 133)

Env. Nr: ARY.11.TK.3.SR.1018.5

Dep. Nr: 75

Form: Form 2B; Williams Nr. 293-294;

Yener-Marksteiner Nr. 16-17

Buluntu Yeri: Tapınağın Kuzeyi

Buluntu Durumu: Ağız ve gövdenin 1/10'u korunmuştur.

Hamur: 2.5 YR 5/4, Kırmızımsı Kahverengi. Yumuşak dokulu, gözeneksiz, az miktarda ince taneli kireç ve bordo renk taşçık katkı, gümüş renk mikalı hamur.

Astar: 2.5 YR 4/3, Kırmızımsı Kahverengi

Ölçüler: A.Ç. 16 cm Kor. Y. 3,5 cm

Evre-Dep. Tarihi: Evre 2A (450-525/550)

Paralel Örnekler: Kyaneai; Mader 1998: 114, Abb. 35, Nr. 34.

138 (Lev. 26, 133)

Env. Nr: ARY.11.TK.3.SR.1013.1

Dep. Nr: 75

Form: Form 2B; Williams Nr. 293-294; Yener-Marksteiner Nr. 16-17

Buluntu Yeri: Tapınağın Kuzeyi

Buluntu Durumu: Ağız ve gövdenin 1/5'i korunmuştur.

Hamur: 7.5 YR 6/6, Kırmızımsı Sarı. Yumuşak dokulu, gözeneksiz, az miktarda ince taneli kireç katkı, gümüş renk mikalı hamur.

Astar: 2.5 YR 4/6, Kırmızı

Ölçüler: A.Ç. 16 cm Kor. Y. 3,4 cm

Evre-Dep. Tarihi: Evre 2A (450-525/550)

Paralel Örnekler: Kyaneai; Mader 1998: 114, Abb. 35, Nr. 34.

139 (Lev. 26, 126)

Env. Nr: ARY.08.BKTK.4.B4.2

Dep. Nr: 67

Form: Form 2B; Williams Nr. 293-294;

Yener-Marksteiner Nr. 16-17

Buluntu Yeri: Tapınağın Kuzeyi

Buluntu Durumu: Ağız ve gövdenin 1/5'i korunmuştur.

Hamur: 5 YR 6/6, Kırmızımsı Sarı. Yumuşak dokulu, gözeneksiz, az miktarda ince taneli kireç ve bordo renk taşçık katkı, gümüş renk mikalı hamur.

Astar: Dış: 5 YR 5/4 Kırmızımsı Kahverengi.

İç: 5 YR 3/1, Oldukça Koyu Gri.

Ölçüler: A.Ç. 12 cm Kor. Y. 2,6 cm

Evre-Dep. Tarihi: Evre 2A (450-525/550)

Paralel Örnekler: Kyaneai; Mader 1998: 114, Abb. 35, Nr. 34.

Form 3**140 (Lev. 26, 133)**

Env. Nr: ARY.11.TK.3.SR.1013.7
Dep. Nr: 75
Form: Form 3
Buluntu Yeri: Tapınağın Kuzeyi
Buluntu Durumu: Ağız ve gövdenin 1/10'ü korunmuştur.
Hamur: 7.5 YR 8/4, Pembe. Yumuşak dokulu, gözeneksiz, az miktarda ince taneli kireç katkı, gümüş renk mikalı hamur.
Astar: 7.5 YR 3/2, Koyu Kahverengi
Ölçüler: A.Ç. 18 cm Kor. Y. 2,8 cm
Evre-Dep. Tarihi: Evre 2A (450-525/550)
Paralel Örnekler: Rhodiapolis; Akın 2012: 83, Kt. Nr. 65-66.

141 (Lev. 26, 115)

Env. Nr: ARY.08.BKTD.4.B4.3
Dep. Nr: 55
Form: Form 3
Buluntu Yeri: Tapınağın Doğusu
Buluntu Durumu: Ağız ve boynun 1/6'sı korunmuştur.
Hamur: 7.5 YR 7/4, Pembe. Yumuşak dokulu, gözeneksiz, az miktarda ince taneli kireç katkı, gümüş renk mikalı hamur.
Astar: 2.5 YR 5/8, Kırmızı.
Ölçüler: A.Ç. 18 cm Kor. Y. 3 cm
Evre-Dep. Tarihi: Evre 2A (450-525/550)
Paralel Örnekler: Rhodiapolis; Akın 2012: 83, Kt. Nr. 65-66.

142 (Lev. 26, 134)

Env. Nr: ARY.12.TK.4.SR.5019.1
Dep. Nr: 78
Form: Form 3
Buluntu Yeri: Tapınağın Kuzeyi
Buluntu Durumu: Ağız ve gövdenin 1/6'sı korunmuştur.
Hamur: 5 YR 6/6, Kırmızımsı Sarı. Yumuşak dokulu, gözeneksiz, az miktarda ince taneli kireç ve bordo renk taşı katkı, gümüş renk mikalı hamur.
Astar: 5 YR 4/6, Sarımsı Kırmızı.
Ölçüler: A.Ç. 17 cm Kor. Y. 2.5 cm
Evre-Dep. Tarihi: Evre 2A (450-525/550)
Paralel Örnekler: Rhodiapolis; Akın 2012: 83, Kt. Nr. 65-66.

143 (Lev. 26, 131)

Env. Nr: ARY.11.TK.1.SR.074.1
Dep. Nr: 73
Form: Form 3
Buluntu Yeri: Tapınağın Kuzeyi
Buluntu Durumu: Ağız ve gövdenin 1/5'i korunmuştur.
Hamur: 7.5 YR 6/6, Kırmızımsı Sarı. Yumuşak dokulu, gözeneksiz, az miktarda ince taneli kireç katkı, gümüş renk mikalı hamur.
Astar: 2.5 YR 4/6, Kırmızı
Ölçüler: A.Ç. 16,8 cm Kor. Y. 3,6 cm
Evre-Dep. Tarihi: Evre 2A (450-525/550)
Paralel Örnekler: Rhodiapolis; Akın 2012: 83, Kt. Nr. 65-66.

Form 4**144 (Lev. 26, 131)**

Env. Nr: ARY.11.TK.1.SR.007.1

Dep. Nr: 73

Form: Form 4A

Buluntu Yeri: Tapınağın Kuzeyi

Buluntu Durumu: Ağız ve gövdenin 1/12'si korunmuştur.

Hamur: 10 YR 7/4, Oldukça Soluk Kahverengi. Yumuşak dokulu, gözeneksiz, az miktarda ince taneli kireç katkı, gümüş renk mikalı hamur.

Astar: 2.5 YR 4/6, Kırmızı

Ölçüler: A.Ç. 33,2 cm Kor. Y. 4,4 cm

Evre-Dep. Tarihi: Evre 2B (525-550/602)

Paralel Örnekler:

145 (Lev. 26, 118)

Env. Nr: ARY.10.BKTD.3.B5.2

Dep. Nr: 59

Form: Form 4A

Buluntu Yeri: Tapınağın Doğusu

Buluntu Durumu: Ağız ve boynun 1/12'si korunmuştur.

Hamur: 7.5 YR 8/4, Pembe. Yumuşak dokulu, gözeneksiz, az miktarda ince taneli kireç katkı hamur.

Astar: 2.5 YR 4/8, Kırmızı.

Ölçüler: A.Ç. 24 cm Kor. Y. 6,7 cm

Evre-Dep. Tarihi: Evre 2B (525-550/602)

Paralel Örnekler:

146**(Lev. 27, 113)**

Env. Nr: ARY.08.BKTD.2.B5.1

Dep. Nr: 53

Form: Form 4B

Buluntu Yeri: Tapınağın Doğusu

Buluntu Durumu: Ağız ve boynun 1/8'i korunmuştur.

Hamur: 2.5 YR 8/4, Pembe ve 10 YR 8/4 Oldukça Soluk Kahverengi. Yumuşak dokulu, gözeneksiz, az miktarda ince taneli kireç katkı, gümüş renk mikalı hamur.

Astar: 2.5 YR 5/8, Kırmızı.

Ölçüler: A.Ç. 24 cm Kor. Y. 2,7 cm

Evre-Dep. Tarihi: Evre 2B (525-550/602)

Paralel Örnekler: Rhodiapolis; Akın 2012: 76, Kt. Nr. 43.

Form 5**147 (Lev. 27, 129)**

Env. Nr: ARY.09.BKTK.7.B5.6

Dep. Nr: 71

Form: Form 5

Buluntu Yeri: Tapınağın Kuzeyi

Buluntu Durumu: Ağız ve boynun 1/6'si korunmuştur.

Hamur: 2.5 YR 8/4, Pembe. Yumuşak dokulu, gözeneksiz, az miktarda ince taneli kireç katkı, gümüş renk mikalı hamur.

Astar: 5 YR 4/3, Kırmızımsı Kahverengi.

Ölçüler: A.Ç. 17 cm Kor. Y. 4,2 cm

Evre-Dep. Tarihi: Evre 2A (450-525/550)

Paralel Örnekler:

Form 6**148 (Lev. 27, 120)**

Env. Nr: ARY.11.TD.2.SR.2500.3
Dep. Nr: 61
Form: Form 6
Buluntu Yeri: Tapınağın Doğusu
Buluntu Durumu: Ağız ve gövdenin 1/10'u korunmuştur.
Hamur: 7.5 YR 6/4 Açık Kahverengi. Yumuşak dokulu, gözeneksiz, az miktarda ince taneli kireç katkılı, gümüş renk mikalı hamur.
Astar: 2.5 YR 5/4, Kırmızımsı Kahverengi
Ölçüler: A.Ç. 29 cm Kor. Y. 3 cm
Evre-Dep. Tarihi: Evre 2B (525/550-602)
Paralel Örnekler: Kalavastos-Kopetra; Rautman ve diğerleri 1993: 237, Fig. 3, Nr. 18.

149 (Lev. 27, 131)

Env. Nr: ARY.11.TK.1.SR.061.5
Dep. Nr: 73
Form: Form 6
Buluntu Yeri: Tapınağın Kuzeyi
Buluntu Durumu: Ağız ve gövdenin 1/8'i korunmuştur.
Hamur: 5 YR 6/6 Kırmızımsı Sarı. Yumuşak dokulu, gözeneksiz, az miktarda ince taneli kireç katkılı, gümüş renk mikalı hamur.
Astar: 2.5 YR 5/8, Kırmızı
Ölçüler: A.Ç. 26 cm Kor. Y. 3,9 cm
Evre-Dep. Tarihi: Evre 2B (525/550-602)
Paralel Örnekler: Kalavastos-Kopetra; Rautman ve diğerleri 1993: 237, Fig. 3, Nr. 18.

Form 7**150 (Lev. 27, 118)**

Env. Nr: ARY.09.BKTD.4.B1.1
Dep. Nr: 58
Form: Form 7; Limyra C27
Buluntu Yeri: Tapınağın Doğusu
Buluntu Durumu: Ağız ve gövdenin 1/5'i korunmuştur.
Hamur: 10 YR 8/4, Oldukça Soluk Kahverengi. Yumuşak dokulu, gözeneksiz, az miktarda ince taneli kireç katkılı, gümüş renk mikalı hamur.
Astar: 2.5 YR 5/6, Kırmızı.
Ölçüler: A.Ç. 12,2 cm Kor. Y. 3,5 cm
Evre-Dep. Tarihi: Evre 2A (450-525/550)
Paralel Örnekler: Limyra; Marksteiner ve diğerleri 2007: Lev. 18, C27.

151 (Lev. 27, 89)

Env. Nr: ARY.06.BG.3.B7.2
Dep. Nr: 16
Form: Form 7; Limyra C27
Buluntu Yeri: Peristil Ev
Buluntu Durumu: Ağız ve boynun 1/4'i korunmuştur.
Hamur: 5 YR 6/8, Kırmızımsı Sarı. Sert dokulu, gözeneksiz, az miktarda ince taneli kireç katkılı, gümüş renk mikalı hamur.
Astar: 5 YR 4/2, Koyu Kırmızımsı Gri.
Ölçüler: A.Ç. 12 cm Kor. Y. 3,2 cm
Evre-Dep. Tarihi: Evre 1B (450-525/550)
Paralel Örnekler: Limyra; Marksteiner ve diğerleri 2007: Lev. 18, C27.

152 (Lev. 27, 114)

Env. Nr: ARY.08.BKTD.3.B3.1
Dep. Nr: 54
Form: Form 7
Buluntu Yeri: Tapınağın Doğusu
Buluntu Durumu: Dudak ve boynun 1/7'si korunmuştur.
Hamur: 7.5 YR 6/1, Gri. Yumuşak dokulu, gözeneksiz, az miktarda ince taneli kireç katkı, gümüş renk mikalı hamur.
Astar: 5 YR 4/4, Kırmızımsı Kahverengi.
Ölçüler: A.Ç. 15 cm Kor. Y. 4,5 cm
Evre-Dep. Tarihi: Evre 2A (450-525/550)
Paralel Örnekler:

Form 8

153 (Lev. 27, 91)

Env. Nr: ARY.06.BG.12.B1.8
Dep. Nr: 19
Form: Form 8
Buluntu Yeri: Peristil Ev
Buluntu Durumu: Ağız ve boynun 1/3'ü korunmuştur.
Hamur: 7.5 YR 8/4, Pembe. Yumuşak dokulu, gözeneksiz, az miktarda ince taneli kireç katkı, gümüş renk mikalı hamur.
Astar: 5 YR 6/6, Kırmızımsı Sarı
Ölçüler: A.Ç. 10 cm Kor. Y. 3 cm
Evre-Dep. Tarihi: Evre 1B (425-450)
Paralel Örnekler:

Form 9

154 (Lev. 27, 101)

Env. Nr: ARY.11.TK.1.SR.104.3
Dep. Nr: 37
Form: Form 9
Buluntu Yeri: Tapınağın Kuzeyi
Buluntu Durumu: Ağız ve gövdenin 1/5'i korunmuştur.
Hamur: 7.5 YR 7/4, Pembe. Yumuşak dokulu, gözeneksiz, az miktarda ince taneli kireç katkı, gümüş renk mikalı hamur.
Astar: 5 YR 4/6, Kırmızımsı Sarı
Ölçüler: A.Ç. 7,8 cm Kor. Y. 3,9 cm
Evre-Dep. Tarihi: Evre 1B (425-450)
Paralel Örnekler:

Form 10

155 (Lev. 27, 129)

Env. Nr: ARY.09.BKTK.7.B5.4
Dep. Nr: 71
Form: Form 10
Buluntu Yeri: Tapınağın Kuzeyi
Buluntu Durumu: Ağız ve boynun 1/6'sı korunmuştur.
Hamur: 5 YR 7/6, Kırmızımsı Sarı. Yumuşak dokulu, gözeneksiz, az miktarda ince taneli kireç katkı, gümüş renk mikalı hamur.
Astar: 2.5 YR 4/8, Kırmızı.
Ölçüler: A.Ç. 5 cm Kor. Y. 4 cm
Evre-Dep. Tarihi: Evre 2A (450-525/550)
Paralel Örnekler:

156 (Lev. 27, 91)

Env. Nr: ARY.06.BG.12.B1.52

Dep. Nr: 19

Form: Form 10

Buluntu Yeri: Peristil Ev

Buluntu Durumu: Ağız ve boynun 1/3'ü korunmuştur.

Hamur: 10 YR 8/3, Oldukça Soluk Kahverengi. Yumuşak dokulu, gözeneksiz, az miktarda ince taneli kireç katkılı, gümüş renk mikalı hamur.

Astar: 2.5 YR 4/6, Kırmızı

Ölçüler: A.Ç. 4 cm Kor. Y. 5 cm

Evre-Dep. Tarihi: Evre 1B (425-450)

Paralel Örnekler:

Günlük Kullanım Seramikleri

Servis ve Hazırlama Amaçlı Seramikler

Tabak ve Kâseler

Form 1;

Kefar Hananya Form 2; Marksteiner ve diğerleri Nr. 14-18

157 (Lev. 28, 83)

Env. Nr: ARY.04.BG.11.B9.5

Dep. Nr: 7

Form: Form 1A; Kefar Hananya Form 2; Marksteiner ve diğerleri Nr. 14-18

Buluntu Yeri: Peristil Ev

Buluntu Durumu: Ağız ve boynun 1/16'sı korunmuştur.

Hamur: 5 YR 6/8, Kırmızımsı Sarı. Yumuşak, gözeneksiz, ince taneli az kireç, siyah renk taşçık, şamot ve yoğun mika katkılı hamur.

Hamur Grubu: Tip-3 (Pamphylia-Kıbrıs)

Yüzey: 5 YR 6/8, Kırmızımsı Sarı.

Ölçüler: A.Ç. 31,8 cm Kor. Y. 1,8 cm

Evre-Dep. Tarihi: Evre 1B (425-450)

Paralel Örnekler: Limyra; Marksteiner ve diğerleri 2007: 205-206, Lev. 2. Nr. 16-18. Rhodiapolis; Akın 2012: 109, Kt. Nr. 143. Perge: Fırat 1992: Lev. 48, Nr. 193-194. Balboura; Armstrong 2012: 280, Fig. A. 15, Nr. 4141.

158 (Lev. 28, 97)

Env. Nr: ARY.08.BKTD.5.B8.7

Dep. Nr: 24

Form: Form 1A; Kefar Hananya Form 2; Marksteiner ve diğerleri Nr. 14-18

Buluntu Yeri: Tapınağın Doğusu

Buluntu Durumu: Ağızın 1/6'sı korunmuştur.

Hamur: 2.5 YR 6/6, Açık Kırmızı. Yumuşak dokulu, gözeneksiz, iri taneli kireç katkılı, gümüş renk mikalı hamur.

Hamur Grubu: Tip-3 (Pamphylia-Kıbrıs)

Yüzey: 2.5 YR 7/8, Açık Kırmızı.

Ölçüler: A.Ç. 22 cm Kor. Y. 2,4 cm

Evre-Dep. Tarihi: Evre 1B (425-450)

Paralel Örnekler: Limyra; Marksteiner ve diğerleri 2007: 205-206, Lev. 2. Nr. 14-15. Rhodiapolis; Akın 2012: 109, Kt. Nr. 143. Perge: Fırat 1992: Lev. 48, Nr. 193-194.

159 (Lev. 28, 95)

Env. Nr: ARY.08.BKTD.2.B9.23

Dep. Nr: 22

Form: Form 1B; Kefar Hananya Form 2; Marksteiner ve diğerleri Nr. 14-18

Buluntu Yeri: Tapınağın Doğusu

Buluntu Durumu: Ağızın 1/6'sı korunmuştur.

Hamur: 7.5 YR 4/1, Koyu Kırmızımsı Gri. Yumuşak dokulu, gözeneksiz, az miktarda kireç ve taşçık katkılı, yoğun miktarda mikalı hamur.

Hamur Grubu: Tip-4 (Doğu Lykia)

Astar: 7.5 YR 4/1, Koyu Kırmızımsı Gri.

Ölçüler: A.Ç. 20 cm Kor. Y. 3,1 cm

Evre-Dep. Tarihi: Evre 1B (425-450)
Paralel Örnekler: Rhodiapolis; Akın 2012: 86,
Kt. Nr. 75. Balboursa; Armstrong 2012: 255,
Fig. A. 8, Nr. 3123.

160 (Lev. 28, 123)

Env. Nr: ARY.07.BKT.4.B4.9
Dep. Nr: 64
Form: Form 1B; Kefar Hananya Form 2;
Marksteiner ve diğerleri Nr. 14-18
Buluntu Yeri: Bazilikanın Kuzeyindeki
Tapınak
Buluntu Durumu: Ağız ve boynun 1/8'i
korunmuştur.
Hamur: 2.5 YR 6/6, Açık Kırmızı. Sert
dokulu, gözeneksiz, ince taneli az kireç ve
yoğun mikalı hamur.
Hamur Grubu: Tip-3 (Pamphylia-Kıbrıs)
Yüzey: 2.5 YR 6/6, Açık Kırmızı.
Ölçüler: A.Ç. 20,6 cm Kor. Y. 2,2 cm
Evre-Dep. Tarihi: Evre 2A (450-525/550)
Paralel Örnekler: Balboursa; Armstrong 2012:
255, Fig. A. 8, Nr. 3123. Paphos; Hayes 2003:
514, Fig. 36, Nr. 399. Khirbet Nakhil; Kareem
2001: 91, Fig. 5, Nr. 1-2.

161 (Lev. 28, 123)

Env. Nr: ARY.07.BKT.4.B4.32
Dep. Nr: 64
Form: Form 1B; Kefar Hananya Form 2;
Marksteiner ve diğerleri Nr. 14-18
Buluntu Yeri: Bazilikanın Kuzeyindeki
Tapınak
Buluntu Durumu: Ağız ve boynun 1/5'i
korunmuştur.
Hamur: 7.5 YR 5/4, Kahverengi. Sert dokulu,
gözenekli, ince taneli kireç ve mikalı hamur.
Hamur Grubu: Tip-4 (Doğu Lykia)
Yüzey: 7.5 YR 5/4, Kahverengi.
Ölçüler: A.Ç. 22 cm Kor. Y. 2,5 cm

Evre-Dep. Tarihi: Evre 2A (450-525/550)
Paralel Örnekler: Khirbet Nakhil; Kareem
2001: 91, Fig. 5, Nr. 5.

162 (Lev. 28, 97)

Env. Nr: ARY.08.BKTD.3.B5.1
Dep. Nr: 23
Form: Form 1C; Kefar Hananya Form 2;
Marksteiner ve diğerleri Nr. 14-18
Buluntu Yeri: Tapınağın Doğusu
Buluntu Durumu: Ağız ve gövdenin 1/4'ü
korunmuştur.
Hamur: 7.5 YR 7/6, Kırmızımsı Sarı.
Yumuşak dokulu, gözeneksiz, çeşitli
büyüklüklerde, yoğun miktarda, kireç, siyah
renk taşçık, mikalı hamur.
Hamur Grubu: Tip-3 (Pamphylia-Kıbrıs)
Yüzey: 7.5 YR 7/6, Kırmızımsı Sarı.
Ölçüler: A.Ç. 20 cm Kor. Y. 4,5 cm
Tarihlendirme: Evre 1B (425-450)
Paralel Örnekler: Limyra; Marksteiner ve
diğerleri 2007: 221, Lev. 9, Nr. 4.

163 (Lev. 28, 123)

Env. Nr: ARY.07.BKT.4.B4.31
Dep. Nr: 64
Form: Form 1C; Kefar Hananya Form 2;
Marksteiner ve diğerleri Nr. 14-18
Buluntu Yeri: 6. Hamam
Buluntu Durumu: Ağız ve gövdenin 1/4'ü
korunmuştur.
Hamur: 10 YR 6/3, Soluk Kahverengi.
Yumuşak dokulu, gözeneksiz, az miktarda,
ince taneli, siyah renk taşçık ve kireç katkılı,
mikalı hamur.
Hamur Grubu: Tip-4 (Doğu Lykia)
Yüzey: 10 YR 7/3, Soluk Kahverengi.
Ölçüler: A.Ç. 20 cm Kor. Y. 3,6 cm
Tarihlendirme: Evre 2A (450-525/550)

Paralel Örnekler: Rhodiapolis; Akın 2012: 87, Kt. Nr. 76.

Form 2;

Fulford Nr. 37; Pellegrino Tip 330

164 (Lev. 28, 83)

Env. Nr: ARY.04.BG.11.B9.8

Dep. Nr: 7

Form: Form 2; Fulford Nr. 37; Pellegrino Tip 330

Buluntu Yeri: Peristil Ev

Buluntu Durumu: Ağız ve gövdenin 1/18'i korunmuştur.

Hamur: 5 Y 7/4, Soluk Yeşil. Yumuşak dokulu, gözeneksiz, kum katkılı hamur.

Hamur Grubu: Tip-4 (Doğu Lykia)

Yüzey: 5 Y 7/4, Soluk Yeşil.

Ölçüler: A.Ç. 17,8 cm Kor. Y. 3 cm

Evre-Dep. Tarihi: Evre 1B (425-450)

Paralel Örnekler: Kartaca; Fulford 1984: 176, Fig. 65. 37.1. Xanthos; Pellegrino 2007: 241, Fig. 13, Tip 330, Nr. 9.

Form 3

165 (Lev. 28, 85)

Env. Nr: ARY.05.BG.5.B2-3.30

Dep. Nr: 13

Form: Form 3

Buluntu Yeri: Peristil Ev

Buluntu Durumu: Ağız ve gövdenin 1/8'i korunmuştur.

Hamur: 2.5 YR 4/2, Silik Kırmızı. Sert dokulu, gözeneksiz, az miktarda, ince taneli, kireç katkılı, gümüş renk mikalı hamur.

Hamur Grubu: Tip-4 (Doğu Lykia)

Yüzey: 2.5 YR 4/2, Silik Kırmızı.

Ölçüler: A.Ç. 19,4 cm Kor. Y. 3,3 cm

Evre-Dep. Tarihi: Evre 1B (425-450)

Paralel Örnekler:

166 (Lev. 29, 81)

Env. Nr: ARY.13.6HA.2.SR.4189.C

Dep. Nr: 4

Form: Form 3

Buluntu Yeri: 6. Hamam

Buluntu Durumu: Kabin 1/2'si korunmuştur.

Hamur: 5 YR 6/8, Kırmızımsı Sarı. Yumuşak dokulu, gözeneksiz, yoğun miktarda iri taneli kireç, siyah renk taşçık katkılı, gümüş renk mikalı hamur.

Hamur Grubu: Tip-4 (Doğu Lykia)

Yüzey: 5 YR 6/8, Kırmızımsı Sarı- 10 R 4/8, Kırmızı.

Ölçüler: A.Ç. 16,2 cm Kor. Y. 3,7 cm

Evre-Dep. Tarihi: Evre 1B (425-450)

Paralel Örnekler:

Form 4

167 (Lev. 29, 91)

Env. Nr: ARY.06.BG.12.B1.23

Dep. Nr: 19

Form: Form 4

Buluntu Yeri: Peristil Ev

Buluntu Durumu: Ağız ve gövdenin 1/10'u korunmuştur.

Hamur: 7.5 YR 7/6, Kırmızımsı Sarı. Sert dokulu, gözeneksiz, ince taneli az kireç katkılı hamur.

Hamur Grubu: Tip-3 (Pamphylia-Kıbrıs)

Yüzey: 7.5 YR 7/6, Kırmızımsı Sarı.

Ölçüler: A.Ç. 16,4 cm Kor. Y. 3 cm

Evre-Dep. Tarihi: Evre 1B (425-450)

Paralel Örnekler:

168 (Lev. 29, 117)

Env. Nr: ARY.09.BKTD.1.B4.7

Dep. Nr: 57

Form: Form 4
Buluntu Yeri: Tapınağın Doğusu
Buluntu Durumu: Ağız ve gövdenin 1/6'sı korunmuştur.
Hamur: 5 YR 6/3, Soluk Zeytin. Sert dokulu, gözeneksiz, az miktarda kireç katkılı hamur.
Hamur Grubu: Tip-4 (Doğu Lykia)
Yüzey: 5 YR 6/3, Soluk Zeytin.
Ölçüler: A.Ç. 17 cm Kor. Y. 2,2 cm
Evre-Dep. Tarihi: Evre 2A (450-525/550)
Paralel Örnekler:

Çanaklar

Form 1;

Çömezoğlu Tip-2

169 (Lev. 29, 87)

Env. Nr: ARY.05.BG.8.B3.8
Dep. Nr: 14
Form: Form 1A; Marksteiner ve diğerleri Lev. 2, Nr. 19; Çömezoğlu Tip-2
Buluntu Yeri: Peristil Ev
Buluntu Durumu: Kabın 1/2'si korunmuştur.
Hamur: 10 YR 6/4, Açık Kırmızımsı Kahverengi. Sert dokulu, gözeneksiz, az miktarda, siyah renk taşıyıcı katkılı hamur.
Hamur Grubu: Tip-4 (Doğu Lykia)
Yüzey: 10 YR 6/4, Açık Kırmızımsı Kahverengi.
Ölçüler: A.Ç. 24,8 cm Kor. Y. 3,2 cm
Evre-Dep. Tarihi: Evre 1B (425-450)
Paralel Örnekler: Rhodiapolis; Çömezoğlu 2011: 45, Şek. 15. Limyra; Marksteiner ve diğerleri 2007: Lev. 2, Nr. 19. Balboursa; Armstrong 2012: 283, Fig. A16, Nr. 4208. Dhiorios; Catling 1972: 10, Fig. 6, P114.

170 (Lev. 29, 87)

Env. Nr: ARY.05.BG.8.B3.47
Dep. Nr: 14

Form: Form 1A; Marksteiner ve diğerleri Lev. 2, Nr. 19; Çömezoğlu Tip-2
Buluntu Yeri: Peristil Ev
Buluntu Durumu: Ağız ve gövdenin 1/12'si korunmuştur.
Hamur: iç: 2.5 YR 7/6, Açık Kırmızı. Dış: 10 YR 6/3, Soluk Kahverengi.
Hamur Grubu: Tip-4 (Doğu Lykia)
Astar: 2.5 YR 3/1, Koyu Kırmızımsı Gri.
Ölçüler: A.Ç. 21,6 cm Kor. Y. 2,3 cm
Evre-Dep. Tarihi: Evre 1B (425-450)
Paralel Örnekler: Rhodiapolis; Çömezoğlu 2011: 45, Şek. 15. Limyra; Marksteiner ve diğerleri 2007: Lev. 2, Nr. 19. Balboursa; Armstrong 2012: 283, Fig. A16, Nr. 4208. Dhiorios; Catling 1972: 10, Fig. 6, P114.

171 (Lev. 29, 108)

Env. Nr: ARY.04.BG.11.B4.5.1
Dep. Nr: 47
Form: Form 1B; Marksteiner ve diğerleri Lev. 9, Nr. 5.
Buluntu Yeri: Peristil Ev
Buluntu Durumu: Ağız ve gövdenin 1/12'si korunmuştur.
Hamur: 2.5 YR 6/6, Açık Kırmızı. Sert dokulu, gözeneksiz, az miktarda, ince taneli kireç ve mika katkılı hamur.
Hamur Grubu: Tip-3 (Pamphylia-Kıbrıs)
Yüzey: 2.5 YR 6/6, Açık Kırmızı.
Ölçüler: A.Ç. 42 cm Kor. Y. 4,7 cm
Evre-Dep. Tarihi: Evre 2A (450-525/550)
Paralel Örnekler: Rhodiapolis; Çömezoğlu 2011: 38, Şek. 7-8. Limyra; Marksteiner ve diğerleri 2007: 221, Lev. 9, Nr. 5. Diokaisareia; Kramer 2012: Lev. 43, Nr. 359. Salamis; Diederichs 1980: Lev. 15, 157. Anemurion; Williams 1989: Fig. 45, Nr. 467-469.

172 (Lev. 29, 126)

Env. Nr: ARY.08.BKTK.4.B4.7

Dep. Nr: 67

Form: Form 1B; Marksteiner ve diğerleri Lev. 9, Nr. 5.

Buluntu Yeri: Tapınağın Kuzeyi

Buluntu Durumu: Ağız ve gövdenin 1/20'si korunmuştur.

Hamur: 2.5 YR 6/6, Açık Kırmızı. Sert dokulu, gözeneksiz, az miktarda, ince taneli kireç katkılı hamur.

Hamur Grubu: Tip-3 (Pamphylia-Kıbrıs)

Astar: Ağız Dış: 2.5 YR 4/8, Kırmızı.

Ölçüler: A.Ç. 31,4 cm Kor. Y. 2,8 cm

Evre-Dep. Tarihi: Evre 2A (450-525/550)

Paralel Örnekler: Rhodiapolis; Çömezoğlu 2011: 38, Şek. 7-8. Limyra; Marksteiner ve diğerleri 2007: 221, Lev. 9, Nr. 5. Kartaca; Fulford 1984: 169, Fig. 61. 8.2. Patara; Özdemir 2009: 175, Kt. Nr. 308-309. Xanthos; Pellegrino 2002: 252, Fig. 9. 5, Balboura; Armstrong 2012: 277, Fig. A14, Nr. 4126. Anemurion; Williams 1989: Fig. 45, Nr. 467-469.

173 (Lev. 29, 120)

Env. Nr: ARY.11.TD.2.SR.2506.2

Dep. Nr: 61

Form: Form 1B; Marksteiner ve diğerleri Lev. 9, Nr. 5.

Buluntu Yeri: Tapınağın Doğusu

Buluntu Durumu: Ağız ve gövdenin 1/10'u korunmuştur.

Hamur: 2.5 YR 6/6, Açık Kırmızı. Yumuşak dokulu, gözeneksiz, çeşitli büyüklüklerde, yoğun miktarda kireç ve siyah renk taşıyıcı katkı, altın renk mikali hamur.

Hamur Grubu: Tip-3 (Pamphylia-Kıbrıs)

Astar: Ağız Dış: 2.5 YR 6/6, Açık Kırmızı.

Ölçüler: A.Ç. 28 cm Kor. Y. 4,5 cm

Evre-Dep. Tarihi: Evre 2A (450-525/550)

Paralel Örnekler: Rhodiapolis; Çömezoğlu 2011: 38, Şek. 7-8. Limyra; Marksteiner ve diğerleri 2007: 221, Lev. 9, Nr. 5. Kartaca; Fulford 1984: 169, Fig. 61. 8.2, 188, Fig. 71. 3.1. Patara; Özdemir 2009: 175, Kt. Nr. 308-309. Xanthos; Pellegrino 2002: 252, Fig. 9. 5, Balboura; Armstrong 2012: 277, Fig. A14, Nr. 4126. Anemurion; Williams 1989: Fig. 45, Nr. 467-469.

Form 2

174 (Lev. 29, 87)

Env. Nr: ARY.05.BG.8.B3.19

Dep. Nr: 14

Form: Form 2

Buluntu Yeri: Peristil Ev

Buluntu Durumu: Ağız ve üst gövdenin 1/10'u korunmuştur.

Hamur: 2.5 YR 7/6, Açık Kırmızı. Yumuşak dokulu, gözenekli, yoğun mikali, siyah renk taşıyıcı ve az miktarda şamot katkı katkılı hamur.

Hamur Grubu: Tip-3 (Pamphylia-Kıbrıs)

Yüzey: 2.5 YR 7/6, Açık Kırmızı.

Ölçüler: A.Ç. 40,8 cm Kor. Y. 3,5 cm

Evre-Dep. Tarihi: Evre 1B (425-450)

Paralel Örnekler: Letoon; Badie ve diğerleri 2004: 186, Lev. 6, Nr. 4. Balboura; Armstrong 2012: 291, Fig. A20, Nr. 4321.

175 (Lev. 29, 123)
Env. Nr: ARY.07.BKT.4.B3.1
Dep. Nr: 64
Form: Form 2
Buluntu Yeri: Bazilikanın Kuzeyindeki Tapınak
Buluntu Durumu: Ağzın 1/8'i korunmuştur.
Hamur: 5 YR 7/6, Kırmızımsı Sarı. Yumuşak dokulu, gözeneksiz, az miktarda kireç ve taşçık katkılı hamur.
Hamur Grubu: Tip-3 (Pamphylia-Kıbrıs)
Yüzey: 5 YR 7/6, Kırmızımsı Sarı ve 2.5 YR 4/6, Kırmızı renk astar gözlenir.
Ölçüler: A.Ç. 42 cm Kor. Y. 6,3 cm
Evre-Dep. Tarihi: Evre 2A (İS450-529)
Paralel Örnekler: Kyaneai; Yılmaz 2008: Lev. LXXII, Nr. 116-117.

Form 3

176 (Lev. 30, 121)
Env. Nr: ARY.11.TD.2.SR.2533.2
Dep. Nr: 61
Form: Form 3A
Buluntu Yeri: Tapınağın Doğusu
Buluntu Durumu: Ağız ve gövdenin 1/12'si korunmuştur.
Hamur: 5 YR 6/6, Kırmızımsı Sarı. Yumuşak dokulu, gözeneksiz, çeşitli büyüklüklerde, yoğun miktarda kireç, siyah ve beyaz renk taşçık katkılı, mikalı hamur.
Hamur Grubu: Tip-4 (Doğu Lykia)
Astar: 2.5 YR 4/8, Kırmızı.
Ölçüler: A.Ç. 26 cm Kor. Y. 2,5 cm
Evre-Dep. Tarihi: Evre 2A (450-525/550)
Paralel Örnekler: Troas; Bieg ve diğerleri 2006: Lev. 3, Nr. 38. Balboursa; Armstrong 2012: 283, Fig. A16, Nr. 4205.

177 (Lev. 30, 126)
Env. Nr: ARY.08.BKTK.4.B4.13
Dep. Nr: 67
Form: Form 3A
Buluntu Yeri: Tapınağın Kuzeyi
Buluntu Durumu: Ağız ve gövdenin 1/12'si korunmuştur.
Hamur: 2.5 YR 6/6, Açık Kırmızı. Sert dokulu, gözeneksiz, az miktarda, ince taneli kireç katkılı hamur.
Hamur Grubu: Tip-3 (Pamphylia-Kıbrıs)
Astar: 2.5 YR 4/8, Kırmızı.
Ölçüler: A.Ç. 23 cm Kor. Y. 2,9 cm
Evre-Dep. Tarihi: Evre 2A (450-525/550)
Paralel Örnekler: Dhiorios; Catling 1972: 65, Fig. 37, P237.

178 (Lev. 30, 128)
Env. Nr: ARY.09.BKTK.1.B4.3
Dep. Nr: 69
Form: Form 3A
Buluntu Yeri: Tapınağın Kuzeyi
Buluntu Durumu: Ağız ve gövdenin 1/8'i korunmuştur.
Hamur: 5 YR 6/6, Kırmızımsı Sarı. Yumuşak dokulu, gözeneksiz, az miktarda, ince taneli kireç, taşçık katkılı, mikalı hamur.
Hamur Grubu: Tip-3 (Pamphylia-Kıbrıs)
Yüzey: 5 YR 6/6, Kırmızımsı Sarı.
Ölçüler: A.Ç. 31 cm Kor. Y. 5 cm
Evre-Dep. Tarihi: Evre 2A (450-525/550)
Paralel Örnekler: Kartaca; Fulford 1984: Fig. 65. 39.

179 (Lev. 30, 126)

Env. Nr: ARY.08.BKTK.4.B4.8

Dep. Nr: 67

Form: Form 3A

Buluntu Yeri: Tapınağın Kuzeyi

Buluntu Durumu: Ağız ve gövdenin 1/8'i korunmuştur.

Hamur: 2.5 YR 6/4, Açık Kırmızımsı Kahverengi. Sert dokulu, gözeneksiz, az miktarda, ince taneli kireç katkılı hamur.

Hamur Grubu: Tip-3 (Pamphylia-Kıbrıs)

Yüzey: 2.5 YR 3/3, Koyu Kırmızımsı Kahverengi.

Ölçüler: A.Ç. 24,4 cm Kor. Y. 4,3 cm

Evre-Dep. Tarihi: Evre 2A (450-525/550)

Paralel Örnekler: Kartaca; Fulford 1984: 175, Fig. 64. 31.1.

180 (Lev. 30, 126)

Env. Nr: ARY.08.BKTK.4.B4.28

Dep. Nr: 67

Form: Form 3B

Buluntu Yeri: Tapınağın Kuzeyi

Buluntu Durumu: Ağız ve gövdenin 1/7'si korunmuştur.

Hamur: 5 YR 7/4, Pembe. Sert dokulu, gözeneksiz, ince taneli kireç, taşçık, şamot katkılı, mikalı hamur.

Hamur Grubu: Tip-3 (Pamphylia-Kıbrıs)

Boya Rengi: 2.5 YR 5/8, Kırmızı.

Ölçüler: A.Ç. 25 cm Kor. Y. 4 cm

Evre-Dep. Tarihi: Evre 2A (450-525/550)

Paralel Örnekler: Balboura; Armstrong 2012: 278, Fig. A15, Nr. 4144.

181 (Lev. 30, 121)

Env. Nr: ARY.11.TD.2.SR.2500.3

Dep. Nr: 61

Form: Form 3B

Buluntu Yeri: Tapınağın Doğusu

Buluntu Durumu: Ağız ve gövdenin 1/10'u korunmuştur.

Hamur: 7.5 YR 6/4, Açık Kırmızı. Yumuşak dokulu, gözeneksiz, az miktarda, ince taneli kireç, taşçık ve şamot katkılı, mikalı hamur.

Hamur Grubu: Tip-3 (Pamphylia-Kıbrıs)

Astar: 2.5 YR 5/4, Kırmızımsı Kahverengi.

Ölçüler: A.Ç. 29 cm Kor. Y. 3 cm

Evre-Dep. Tarihi: Evre 2A (450-525/550)

Paralel Örnekler: Balboura; Armstrong 2012: 278, Fig. A15, Nr. 4144.

Form 4

182 (Lev. 30, 87)

Env. Nr: ARY.05.BG.8.B3.7

Dep. Nr: 14

Form: Form 4

Buluntu Yeri: Peristil Ev

Buluntu Durumu: Ağızın 1/8'i korunmuştur.

Hamur: 5 YR 7/8, Kırmızımsı Sarı. Yumuşak dokulu, gözeneksiz, az miktarda ince taneli kireç ve mikalı hamur.

Hamur Grubu: Tip-3 (Pamphylia-Kıbrıs)

Yüzey: 5 YR 7/8, Kırmızımsı Sarı.

Ölçüler: A.Ç. 30,8 cm Kor. Y. 6,2 cm

Evre-Dep. Tarihi: Evre 1B (425-450)

Paralel Örnekler:

183 (Lev. 31, 109)

Env. Nr: ARY.06.BG.1.B1.1

Dep. Nr: 50

Form: Form 4

Buluntu Yeri: Peristil Ev

Buluntu Durumu: Ağzın 1/7'si korunmuştur.

Hamur: 5 YR 7/6, Kırmızımsı Sarı. Yumuşak dokulu, gözeneksiz, az miktarda ince taneli kireç ve mikalı hamur.

Hamur Grubu: Tip-3 (Pamphylia-Kıbrıs)

Yüzey: 2.5 YR 4/4, Kırmızımsı Kahverengi

Ölçüler: A.Ç. 28 cm Kor. Y. 3,3 cm

Evre-Dep. Tarihi: Evre 2A (450-525/550)

Paralel Örnekler:

184 (Lev. 31, 117)

Env. Nr: ARY.08.BKTD.5.B7.8

Dep. Nr: 56

Form: Form 4

Buluntu Yeri: Tapınağın Doğusu

Buluntu Durumu: Ağzın 1/7'si korunmuştur.

Hamur: 2.5 YR 6/6, Açık Kırmızı. Yumuşak dokulu, gözeneksiz, az miktarda ince taneli kireç ve mikalı hamur.

Hamur Grubu: Tip-3 (Pamphylia-Kıbrıs)

Yüzey: 2.5 YR 6/6, Açık Kırmızı. Ağız çevresinde 10 R 5/8, Kırmızı renk boya.

Ölçüler: A.Ç. 19 cm Kor. Y. 6,1 cm

Evre-Dep. Tarihi: Evre 2B (525/550-602)

Paralel Örnekler:

Çömlekler

Form 1

185 (Lev. 31, 99)

Env. Nr: ARY.10.BKTD.1.B5.1

Dep. Nr: 27

Form: Form 1

Buluntu Yeri: Tapınağın Doğusu

Buluntu Durumu: Ağız ve gövdenin 1/8'i korunmuştur.

Hamur: 2.5 YR 6/6, Açık Kırmızı. Sert dokulu, gözenekli, az miktarda kireç ve kahverengi taşçık katkılı hamur.

Hamur Grubu: Tip-3 (Pamphylia-Kıbrıs)

Astar: 5 YR 5/8, Kırmızı.

Ölçüler: A.Ç. 36,2 cm Kor. Y. 8,2 cm

Evre-Dep. Tarihi: Evre 1B (425-450)

Paralel Örnekler:

Form 2

186 (Lev. 31, 128)

Env. Nr: ARY.09.BKTK.1.B4.20

Dep. Nr: 69

Form: Form 2

Buluntu Yeri: Tapınağın Kuzeyi

Buluntu Durumu: Ağız ve gövdenin 1/12'si korunmuştur.

Hamur: 7.5 YR 6/6, Kırmızımsı Sarı. Yumuşak dokulu, gözeneksiz, az miktarda, ince taneli kireç ve taşçık katkılı hamur.

Hamur Grubu: Tip-3 (Pamphylia-Kıbrıs)

Astar: 2.5 YR 5/8, Kırmızı.

Ölçüler: A.Ç. 36 cm Kor. Y. 4,1 cm

Evre-Dep. Tarihi: Evre 2A (450-525/550)

Paralel Örnekler: Anemurion; Williams 1989: Fig. 45, Nr. 475.

Form 3

187 (Lev. 31, 82)

Env. Nr: ARY.07.BKT.5.B3.4
Dep. Nr: 6
Form: Form 3
Buluntu Yeri: Bazilikanın Kuzeyindeki Tapınak
Buluntu Durumu: Ağız ve gövdenin 1/12'si korunmuştur.
Hamur: 5 YR 6/6, Kırmızımsı Kahverengi. Yumuşak dokulu, gözeneksiz, az miktarda ince taneli kireç ve taşçık katkılı hamur.
Hamur Grubu: Tip-3 (Pamphylia-Kıbrıs)
Astar: 5 YR 4/4, Kırmızımsı Kahverengi.
Ölçüler: A.Ç. 26 cm Kor. Y. 5 cm
Evre-Dep. Tarihi: Evre 2A (450-525/550)
Paralel Örnekler: Dhiorios; Catling 1972: 68, Fig. 39, P577.

188 (Lev. 31, 126)

Env. Nr: ARY.08.BKTK.4.B4.3
Dep. Nr: 67
Form: Form 3
Buluntu Yeri: Tapınağın Kuzeyi
Buluntu Durumu: Ağız ve gövdenin 1/12'si korunmuştur.
Hamur: 5 YR 6/6, Kırmızımsı Sarı. Sert dokulu, gözeneksiz, az miktarda, ince taneli kireç ve taşçık katkılı, mikalı hamur.
Hamur Grubu: Tip-3 (Pamphylia-Kıbrıs)
Astar: 5 YR 4/2, Koyu Kırmızımsı Gri.
Ölçüler: A.Ç. 36 cm Kor. Y. 3,5 cm
Evre-Dep. Tarihi: Evre 2A (450-525/550)
Paralel Örnekler: Balboura: Armstrong 2012: 288, Fig. A18, Nr. 4310.

Kadehler

Form 1

189 (Lev. 32, 103)

Env. Nr: ARY.11.TK.3.SR.1075.15
Dep. Nr: 39
Form: Form 1
Buluntu Yeri: Tapınağın Kuzeyi
Buluntu Durumu: Kaidenin 1/2'si korunmuştur.
Hamur: 7.5 YR 6/6, Kırmızımsı Sarı. Yumuşak dokulu, gözeneksiz, çeşitli boyutlarda, siyah ve beyaz renk taşçık katkılı, mikalı hamur.
Hamur Grubu: Tip-4 (Doğu Lykia)
Yüzey: 7.5 YR 6/6, Kırmızımsı Sarı.
Ölçüler: K.Ç. 8,8 cm Kor. Y. 6,6 cm
Evre-Dep. Tarihi: Evre 1B (425-450)
Paralel Örnekler: Perge; Atik 1995: 146, Abb. 59, Nr. 277.

Form 2; Catling G10

190 (Lev. 32, 99)

Env. Nr: ARY.10.BKTD.1.B5.6
Dep. Nr: 27
Form: Form 2; Catling G10
Buluntu Yeri: Tapınağın Doğusu
Buluntu Durumu: Ağız ve gövdenin 1/4'ü korunmuştur.
Hamur: 5 YR 7/6, Kırmızımsı Sarı. Yumuşak dokulu, gözeneksiz, ince taneli kireç, siyah ve kahverengi renk taşçık katkılı, mikalı hamur.
Hamur Grubu: Tip-3 (Pamphylia-Kıbrıs)
Yüzey: 5 YR 7/6, Kırmızımsı Sarı.
Ölçüler: A.Ç. 13 cm Kor. Y. 4,8 cm
Evre-Dep. Tarihi: Evre 1B (425-450)
Paralel Örnekler: Patara; Özdemir 2009: Lev. 2, Nr. 18-20, Lev. 3 Nr. 26-30, Lev. 4, Nr. 31-32; Şen 2017: Lev. 93, Nr. 761. Salamis;

Diederichs 1980: 93, Lev. 17, Nr. 177.
Dhiorios; Catling 1972: 75: Fig. 41, G10.

191 (Lev. 32, 123)

Env. Nr: ARY.07.BKT.4.B5.8

Dep. Nr: 64

Form: Form 2; Catling G10

Buluntu Yeri: Bazilikanın Kuzeyindeki Tapınak

Buluntu Durumu: Ağız ve gövdenin 1/5'i korunmuştur.

Hamur: 5 YR 6/4, Açık Kırmızımsı Kahverengi. Sert dokulu, gözeneksiz, ince taneli kireç ve taşçık katkılı, mikalı hamur.

Hamur Grubu: Tip-4 (Doğu Lykia)

Yüzey: 10 YR, 7/4, Oldukça Soluk Kahverengi.

Ölçüler: A.Ç. 12 cm Kor. Y. 2,8 cm

Evre-Dep. Tarihi: Evre 2A (450-525/550)

Paralel Örnekler: Patara; Özdemir 2009: Lev. 2, Nr. 18-20, Lev. 3 Nr. 26-30, Lev. 4, Nr. 31-32; Şen 2017: Lev. 93, Nr. 761. Salamis; Diederichs 1980: 93, Lev. 17, Nr. 177.

192 (Lev. 32, 84)

Env. Nr: ARY.04.BG.17.B3.4

Dep. Nr: 10

Form: Form 2; Catling G10

Buluntu Yeri: Peristil Ev

Buluntu Durumu: Kaidenin tamamı korunmuştur.

Hamur: 5 YR 7/4, Pembe. Sert dokulu, gözenekli, az miktarda, iri taneli kireç ve şamot katkılı, mikalı hamur.

Hamur Grubu: Tip-3 (Pamphylia-Kıbrıs)

Yüzey: 5 YR 7/4, Pembe

Ölçüler: K.Ç. 9,8 cm Kor. Y. 4 cm

Evre-Dep. Tarihi: Evre 1B (425-450)

Paralel Örnekler: Patara; Özdemir 2009: 103, Kt. Nr. 19, 26-28; Şen 2017: Lev. 93, Nr. 758,

Lev. 94, Nr. 765. Elaiussa Sebaste; Ferrazzoli ve Ricci 2007: 683, Fig. 11, Nr. 39. Anemurion; Williams 1989: Fig. 63, Nr. 590, 591, 592. Perge; Atik 1995: 124, Abb. 49, Nr. 239. Dhiorios; Catling 1972: 75: Fig. 41, G10. Jerusalem; Magness 1993: 438, Fig. 71.6. Knidos; Doksanaltı 2011: 776, Fig. 23.

193 (Lev. 32, 121)

Env. Nr: ARY.11.TD.2.SR.2506.4

Dep. Nr: 61

Form: Form 2; Catling G10

Buluntu Yeri: Tapınağın Doğusu

Buluntu Durumu: Kaidenin 1/2'si korunmuştur.

Hamur: 7.5 YR 5/6, Koyu Kahverengi. Sert dokulu, gözeneksiz, çeşitli boyutlarda, kireç, siyah ve beyaz renk taşçık ve şamot katkılı hamur.

Hamur Grubu: Tip-4 (Doğu Lykia)

Yüzey: 7.5 YR 5/6, Koyu Kahverengi.

Ölçüler: K.Ç. 10,6 cm Kor. Y. 4,3 cm

Evre-Dep. Tarihi: Evre 2A (450-525/550)

Paralel Örnekler: Patara; Özdemir 2009: 103, Kt. Nr. 19, 26-28; Şen 2017: Lev. 93, Nr. 758, Lev. 94, Nr. 765. Elaiussa Sebaste; Ferrazzoli ve Ricci 2007: 683, Fig. 11, Nr. 39. Anemurion; Williams 1989: Fig. 63, Nr. 590, 591, 592. Perge; Atik 1995: 124, Abb. 49, Nr. 239. Dhiorios; Catling 1972: 75: Fig. 41, G10. Jerusalem; Magness 1993: 438, Fig. 71.6. Knidos; Doksanaltı 2011: 776, Fig. 23.

194 (Lev. 32, 132)

Env. Nr: ARY.11.TK.2.SR.574.1

Dep. Nr: 74

Form: Form 2; Catling G10

Buluntu Yeri: Tapınağın Kuzeyi

Buluntu Durumu: Kaidenin 1/4'ü korunmuştur.

Hamur: 5 YR 6/6, Kırmızımsı Sarı. Yumuşak dokulu, gözeneksiz, çeşitli boyutlarda, yoğun miktarda kireç, gri ve siyah renk taşçık ve şamot katkılı hamur.

Hamur Grubu: Tip-3 (Pamphylia-Kıbrıs)

Yüzey: 5 YR 6/6, Kırmızımsı Sarı

Ölçüler: K.Ç. 11,4 cm Kor. Y. 3,9 cm

Evre-Dep. Tarihi: Evre 2A (450-525/550)

Paralel Örnekler: Patara; Özdemir 2009: 103, Kt. Nr.19, 26-28; Şen 2017: Lev. 93, Nr. 758, Lev. 94, Nr. 765. Elaiussa Sebaste; Ferrazzoli ve Ricci 2007: 683, Fig. 11, Nr. 39. Anemurion; Williams 1989: Fig. 63, Nr. 590, 591, 592. Perge; Atik 1995: 124, Abb. 49, Nr. 239. Dhiorios; Catling 1972: 75: Fig. 41, G10. Jerusalem; Magness 1993: 438, Fig. 71.6. Knidos; Doksanaltı 2011: 776, Fig. 23.

195 (Lev. 32, 133)

Env. Nr: ARY.11.TK.3.SR.1062.1

Dep. Nr: 75

Form: Form 2; Catling G10

Buluntu Yeri: Tapınağın Kuzeyi

Buluntu Durumu: Kaidenin tamamı korunmuştur.

Hamur: 7.5 YR 7/4, Pembe. Sert dokulu, gözeneksiz, az miktarda, ince taneli kireç ve yoğun miktarda, çeşitli büyüklüklerde siyah ve bordo renk taşçık, az miktarda şamot katkılı hamur.

Hamur Grubu: Tip-3 (Pamphylia-Kıbrıs)

Yüzey: 7.5 YR 7/4, Pembe.

Ölçüler: K.Ç. 9,8 cm Kor. Y. 4,3 cm

Evre-Dep. Tarihi: Evre 2A (450-525/550)

Paralel Örnekler: Patara; Özdemir 2009: 103, Kt. Nr.19, 26-28; Şen 2017: Lev. 93, Nr. 758, Lev. 94, Nr. 765. Elaiussa Sebaste; Ferrazzoli ve Ricci 2007: 683, Fig. 11, Nr. 39. Anemurion; Williams 1989: Fig. 63, Nr. 590, 591, 592. Perge; Atik 1995: 124, Abb. 49, Nr. 239. Dhiorios; Catling 1972: 75: Fig. 41, G10. Jerusalem; Magness 1993: 438, Fig. 71.6. Knidos; Doksanaltı 2011: 776, Fig. 23.

Bardaklar

Form 1

196 (Lev. 33, 91)

Env. Nr: ARY.06.BG.12.B1.5

Dep. Nr: 19

Form: Form 1

Buluntu Yeri: Peristil Ev

Buluntu Durumu: Ağız ve gövdenin 1/3'ü korunmuştur.

Hamur: 7.5 YR 8/3, Pembe. Sert dokulu, gözeneksiz, ince taneli siyah renk taşçık katkılı hamur.

Hamur Grubu: Tip-4 (Doğu Lykia)

Yüzey: 7.5 YR 8/3, Pembe.

Ölçüler: A.Ç. 5 cm Kor. Y. 3 cm

Evre-Dep. Tarihi: Evre 1B (425-450)

Paralel Örnekler: Jerusalem; Magness 1993: 342, Fig. 60, Nr. 18. Patara; Korkut 2007a: 11, Abb. 5, Nr. 26.

197 (Lev. 33, 81)

Env. Nr: ARY.07.6HD.B4.1
Dep. Nr: 3
Form: Form 1
Buluntu Yeri: 6. Hamam
Buluntu Durumu: Ağız ve gövdenin 1/3'ü korunmuştur.
Hamur: 5 YR 5/4, Kırmızımsı Kahverengi. Sert dokulu, gözeneksiz, ince taneli kireç katkı, yoğun miktarda, gümüş renk mikali hamur.
Hamur Grubu: Tip-4 (Doğu Lykia)
Yüzey: 5 YR 5/4, Kırmızımsı Kahverengi.
Ölçüler: A.Ç. 6,8 cm Kor. Y. 4,9 cm
Evre-Dep. Tarihi: Evre 1B (425-450)
Paralel Örnekler: Jerusalem; Magness 1993: 342, Fig. 60, Nr. 18. Patara; Özdemir 2009: 115, Kt. Nr. 68; Korkut 2007a: 11, Abb. 5, Nr. 26.

198 (Lev. 33, 123)

Env. Nr: ARY.07.BKT.4.B5.10
Dep. Nr: 64
Form: Form 1
Buluntu Yeri: Bazilikanın Kuzeyindeki Tapınak
Buluntu Durumu: Ağız ve gövdenin 1/4'ü korunmuştur.
Hamur: 7.5 YR 7/6, Kırmızımsı Sarı. Yumuşak dokulu, gözeneksiz, ince taneli kireç, şamot katkı, altın renk mikali hamur.
Hamur Grubu: Tip-4 (Doğu Lykia)
Yüzey: 7.5 YR 7/6, Kırmızımsı Sarı.
Ölçüler: A.Ç. 6,8 cm Kor. Y. 3,2 cm
Evre-Dep. Tarihi: Evre 2A (450-525/550)
Paralel Örnekler: Jerusalem; Magness 1993: 342, Fig. 60, Nr. 18. Patara; Özdemir 2009: 115, Kt.Nr. 68; Korkut 2007a: 11, Abb. 5, Nr. 26.

Form 2

199 (Lev. 33, 97)

Env. Nr: ARY.08.BKTD.3.B5.6
Dep. Nr: 23
Form: Form 2
Buluntu Yeri: Tapınağın Doğusu
Buluntu Durumu: Ağız ve gövdenin 1/3'ü korunmuştur.
Hamur: 7.5 YR 6/6, Kırmızımsı Sarı. Yumuşak dokulu, gözeneksiz, şamot, yoğun miktarda kireç ve siyah renk taşıyıcı katkı, altın renk mikali hamur.
Hamur Grubu: Tip-4 (Doğu Lykia)
Yüzey: 7.5 YR 6/6, Kırmızımsı Sarı.
Ölçüler: A.Ç. 7 cm Kor. Y. 4,6 cm
Evre-Dep. Tarihi: Evre 1B (425-450)
Paralel Örnekler:

Form 3

200 (Lev. 33, 101)

Env. Nr: ARY.09.BKTK.7.B11.1
Dep. Nr: 35
Form: Form 3
Buluntu Yeri: Tapınağın Kuzeyi
Buluntu Durumu: Ağız ve gövdenin 1/3'ü korunmuştur.
Hamur: 2.5 YR 5/8, Kırmızı. Sert dokulu, gözeneksiz, az miktarda kireç, taşıyıcı katkı, mikali hamur.
Hamur Grubu: Tip-3 (Pamphylia-Kıbrıs)
Yüzey: 2.5 YR 5/8, Kırmızı
Ölçüler: A.Ç. 7 cm Kor. Y. 5 cm
Evre-Dep. Tarihi: Evre 1B (425-450)
Paralel Örnekler: Alahan Manastırı; Williams 1985: Fig. 4, Nr. 25.

Form 4**201 (Lev. 33, 87)**

Env. Nr: ARY.05.BG.8.B3.67

Dep. Nr: 14

Form: Form 4

Buluntu Yeri: Peristil Ev

Buluntu Durumu: Ağız ve gövdenin 1/4'ü korunmuştur.

Hamur: 2.5 YR 7/6, Açık Kırmızı. Sert dokulu, gözeneksiz, yoğun miktarda, siyah renk taşçık, şamot ve az miktarda, ince taneli kireç katkılı hamur.

Hamur Grubu: Tip-3 (Pamphylia-Kıbrıs)

Yüzey: 2.5 YR 7/6, Açık Kırmızı.

Ölçüler: A.Ç. 8,8 cm Kor. Y. 6 cm

Evre-Dep. Tarihi: Evre 1B (425-450)

Paralel Örnekler:

Form 5**202 (Lev. 33, 122)**

Env. Nr: ARY.07.BKT.3.B4.3

Dep. Nr: 63

Form: Form 5

Buluntu Yeri: Bazilikanın Kuzeyindeki Tapınak

Buluntu Durumu: Ağız ve gövdenin 1/7'si korunmuştur.

Hamur: 5 YR 8/4, Pembe. Sert dokulu, gözeneksiz, çeşitli büyüklüklerde, az miktarda kireç, şamot ve taşçık katkılı hamur.

Hamur Grubu: Tip-3 (Pamphylia-Kıbrıs)

Yüzey: 5 YR 8/4, Pembe.

Ölçüler: A.Ç. 10 cm Kor. Y. 5,4 cm

Evre-Dep. Tarihi: Evre 2A (450-525/550)

Paralel Örnekler:

203**(Lev. 33, 130, 136)**

Env. Nr: ARY.10.BKTK.1.B5.1

Dep. Nr: 72

Form: Form 5

Buluntu Yeri: Tapınağın Kuzeyi

Buluntu Durumu: Kabın 4/3'ü korunmuştur.

Hamur: 7.5 YR 5/4, Kahverengi. Sert dokulu, gözenekli, çeşitli büyüklüklerde, yoğun miktarda kireç, şamot ve taşçık katkılı, mikalı hamur.

Hamur Grubu: Tip-4 (Doğu Lykia)

Yüzey: 5 YR, 6/8, Kırmızımsı Sarı.

Ölçüler: A.Ç. 9,2 cm K.Ç. 4 Kor. Y. 8,3 cm

Evre-Dep. Tarihi: Evre 2B (525/550-602)

Paralel Örnekler:

204**(Lev. 34, 127)**

Env. Nr: ARY.08.BKTK.4.B4.19

Dep. Nr: 67

Form: Form 5

Buluntu Yeri: Tapınağın Kuzeyi

Buluntu Durumu: Ağız ve gövdenin 1/4'ü korunmuştur.

Hamur: 10 YR 7/6, Sarı. Yumuşak dokulu, gözenekli, çeşitli büyüklüklerde, yoğun miktarda kireç, siyah ve beyaz renk taşçık, şamot katkılı hamur.

Hamur Grubu: Tip-4 (Doğu Lykia)

Yüzey: 10 YR 7/6, Sarı.

Ölçüler: A.Ç. 8 cm Kor. Y. 6,5 cm

Evre-Dep. Tarihi: Evre 2B (525/550-602)

Paralel Örnekler:

205 (Lev. 34, 114)

Env. Nr: ARY.08.BKTD.3.B3.6
Dep. Nr: 54
Form: Form 5
Buluntu Yeri: Tapınağın Doğusu
Buluntu Durumu: Ağız ve boynun 1/3'ü korunmuştur.
Hamur: 5 YR 4/1, Koyu Gri. Sert dokulu, gözenekli, yoğun miktarda, çeşitli büyüklüklerde kireç, şamot, taşçık katkı, mikalı hamur.
Hamur Grubu: Tip-4 (Doğu Lykia)
Yüzey: 5 YR 4/1, Koyu Gri.
Ölçüler: A.Ç. 9,8 cm Kor. Y. 5 cm
Evre-Dep. Tarihi: Evre 2B (525/550-602)
Paralel Örnekler:

MAŞRAPALAR

Form 1

206 (Lev. 34, 128)

Env. Nr: ARY.09.BKTK.1.B5.12
Dep. Nr: 69
Form: Form 1
Buluntu Yeri: Tapınağın Kuzeyi
Buluntu Durumu: Kabın 1/4'ü korunmuştur.
Hamur: 5 YR 6/6, Kırmızımsı Sarı. Sert dokulu, gözeneksiz, yoğun miktarda, ince taneli siyah renk taşçık katkı hamur.
Hamur Grubu: Tip-3 (Pamphylia-Kıbrıs)
Yüzey: 5 YR 6/6, Kırmızımsı Sarı.
Ölçüler: A.Ç. 5,2 cm Kor. Y. 5 cm
Evre-Dep. Tarihi: Evre 2A (450-525/550)
Paralel Örnekler: Salamis; Diederichs 1980: 98, Lev. 22, Nr. 274.

Form 2

207 (Lev. 34, 129)

Env. Nr: ARY.09.BKTK.5.B6.1
Dep. Nr: 70
Form: Form 2
Buluntu Yeri: Tapınağın Kuzeyi
Buluntu Durumu: Ağız ve gövdenin 1/4'ü korunmuştur.
Hamur: 5 YR 7/6, Kırmızımsı Sarı. Sert dokulu, gözenekli, siyah renk taşçık ve mikalı hamur.
Hamur Grubu: Tip-4 (Doğu Lykia)
Yüzey: 5 YR 7/6, Kırmızımsı Sarı.
Ölçüler: A.Ç. 5 cm Kor. Y. 5,4 cm
Evre-Dep. Tarihi: Evre 2B (525/550-602)
Paralel Örnekler: Qesir as-Seileh; Konrad 2001: 177, Fig. 7, Nr. 7.

Testiler

Yonca Ağızlı Testiler

Form 1

208 (Lev. 34, 88)

Env. Nr: ARY.06.BG.1.B3.2
Dep. Nr: 15
Form: Form 1A
Buluntu Yeri: Peristil Ev
Buluntu Durumu: Kabın 1/2'si korunmuştur.
Hamur: 5 YR 7/6, Kırmızımsı Sarı. Yumuşak dokulu, gözeneksiz, az miktarda, ince taneli kireç, katkı, gümüş renk mikalı hamur.
Hamur Grubu: Tip-3 (Pamphylia-Kıbrıs)
Yüzey: 5 YR 7/6, Kırmızımsı Sarı.
Ölçüler: A.Ç. 7 cm Kor. Y. 17,2 cm
Evre-Dep. Tarihi: Evre 1B (425-450)
Paralel Örnekler:

209 (Lev. 34, 109)

Env. Nr: ARY.05.BG.10.B1.1

Dep. Nr: 49

Form: Form 1A

Buluntu Yeri: Peristil Ev

Buluntu Durumu: Ağız ve boyun korunmuştur.

Hamur: 7.5 YR 8/4, Pembe. Sert dokulu, gözeneksiz, ince taneli az miktarda kireç katkılı hamur.

Hamur Grubu: Tip-3 (Pamphylia-Kıbrıs)

Astar: 2.5 YR 4/8, Kırmızı. Ağızın iç kısmı ve boyunda oldukça aşınmış, mat, kırmızı astar.

Ölçüler: A.Ç. 4,4 cm Kor. Y. 4,4 cm

Evre-Dep. Tarihi: Evre 2A (450-525/550)

Paralel Örnekler:

210 (Lev. 35, 91)

Env. Nr: ARY.06.BG.12.B1.52

Dep. Nr: 19

Form: Form 1A

Buluntu Yeri: Peristil Ev

Buluntu Durumu: Ağız ve boynun 1/2'si korunmuştur.

Hamur: 10 YR 8/3, Oldukça Soluk Kahverengi. Sert dokulu, gözenekli, mikalı hamur.

Hamur Grubu: Tip-4 (Doğu Lykia)

Astar: 2.5 YR 4/6, Kırmızı.

Ölçüler: A.Ç. 4 cm Kor. Y. 5 cm

Evre-Dep. Tarihi: Evre 1B (425-450)

Paralel Örnekler:

211 (Lev. 35, 113)

Env. Nr: ARY.08.BKTD.2.B5.4

Dep. Nr: 53

Form: Form 1B

Buluntu Yeri: Tapınağın Doğusu

Buluntu Durumu: Ağız ve boynun 1/4'ü korunmuştur.

Hamur: 5 YR 6/8, Kırmızımsı Sarı. Sert dokulu, gözenekli, yoğun miktarda, ince taneli kireç, şamot ve siyah renk taşı katkılı, gümüş renk mikalı hamur.

Hamur Grubu: Tip-3 (Pamphylia-Kıbrıs)

Yüzey: 5 YR 6/8, Kırmızımsı Sarı.

Ölçüler: A.Ç. 5,2 cm Kor. Y: 4,3 cm

Evre-Dep. Tarihi: Evre 2A (450-525/550)

Paralel Örnekler:

212 (Lev. 35, 127)

Env. Nr: ARY.08.BKTK.4.B4.22

Dep. Nr: 67

Form: Form 1B

Buluntu Yeri: Tapınağın Kuzeyi

Buluntu Durumu: Ağız ve boynun 1/4'ü korunmuştur.

Hamur: 5 YR 7/8, Kırmızımsı Sarı. Sert dokulu, gözeneksiz, ince taneli kireç, siyah renk taşı ve mika katkılı hamur.

Hamur Grubu: Tip-3 (Pamphylia-Kıbrıs)

Astar: 2.5 YR 4/8, Kırmızı.

Ölçüler: A.Ç. 4 cm Kor. Y. 7,3 cm

Evre-Dep. Tarihi: Evre 2A (450-525/550)

Paralel Örnekler:

213 (Lev. 35, 133)

Env. Nr: ARY.11.TK.3.SR.1018.4

Dep. Nr: 75

Form: Form 1B

Buluntu Yeri: Tapınağın Kuzeyi

Buluntu Durumu: Ağız ve boynun 1/2'si korunmuştur.

Hamur: 5 YR 6/8, Kırmızımsı Sarı. Sert dokulu, gözeneksiz, az miktarda, ince taneli kireç, şamot ve siyah renk taşçık katkılı hamur.

Hamur Grubu: Tip-3 (Pamphylia-Kıbrıs)

Yüzey: 5 YR 6/8, Kırmızımsı Sarı.

Ölçüler: A.Ç. 3,2 cm Kor. Y. 3,6 cm

Evre-Dep. Tarihi: Evre 2A (450-525/550)

Paralel Örnekler: Patara; Korkut 2007a: 12, Abb. 6, Nr. 38.

Form 2

214 (Lev. 35, 93)

Env. Nr: ARY.06.BD.1.TS.11

Dep. Nr: 20

Form: Form 2

Buluntu Yeri: Bazilikanın Doğusu

Buluntu Durumu: Ağız ve boynun 1/2'si korunmuştur.

Hamur: 5 YR 6/8, Kırmızımsı Sarı. Sert dokulu, gözeneksiz, az miktarda ince taneli kireç, siyah renk taşçık katkılı hamur.

Hamur Grubu: Tip-3 (Pamphylia-Kıbrıs)

Astar: 2.5 YR 4/8, Kırmızı.

Ölçüler: A.Ç. 5,2 cm Kor. Y. 3,4 cm

Evre-Dep. Tarihi: Evre 1B (425-450)

Paralel Örnekler: Ayia Philon; Taylor 1981: 224, Fig. 45, Nr. 384.

215 (Lev. 35, 131)

Env. Nr: ARY.11.TK.1.SR.085.3

Dep. Nr: 73

Form: Form 2

Buluntu Yeri: Tapınağın Kuzeyi

Buluntu Durumu: Ağız ve boynun 1/4'ü korunmuştur.

Hamur: 10 R 5/8, Kırmızı. Sert dokulu, gözenekli, çeşitli büyüklüklerde kireç ve şamot katkılı, mikalı hamur.

Hamur Grubu: Tip-3 (Pamphylia-Kıbrıs)

Astar: 10 R 4/8, Kırmızı.

Ölçüler: A.Ç. 6,6 cm Kor. Y. 2,7 cm

Evre-Dep. Tarihi: Evre 2A (450-525/550)

Paralel Örnekler: Ayia Philon; Taylor 1981: 224, Fig. 45, Nr. 384.

216 (Lev. 35, 91)

Env. Nr: ARY.06.BG.12.B1.1

Dep. Nr: 19

Form: Form 2

Buluntu Yeri: Peristil Ev

Buluntu Durumu: Ağız ve boynun 1/2'si korunmuştur.

Hamur: 2.5 YR 7/8, Açık Kırmızı. Sert dokulu, gözeneksiz, taşçık ve kum katkılı, mikalı hamur.

Hamur Grubu: Tip-4 (Doğu Lykia)

Astar: 10 R 5/8, Kırmızı.

Ölçüler: A.Ç. 4 cm Kor. Y. 4,9 cm

Evre-Dep. Tarihi: Evre 1B (425-450)

Paralel Örnekler:

217 (Lev. 35, 124)

Env. Nr: ARY.07.BKT.5.B3.2

Dep. Nr: 65

Form: Form 2

Buluntu Yeri: Bazilikanın Kuzeyindeki Tapınak

Buluntu Durumu: Ağız ve boynun 1/2'si korunmuştur.

Hamur: 10 YR 7/4, Oldukça Soluk Kahverengi. Yumuşak dokulu, gözeneksiz, çeşitli büyüklüklerde, ince taneli kireç, siyah renk taşıyıcı katkı, yoğun miktarda mikali hamur.

Hamur Grubu: Tip-4 (Doğu Lykia)

Astar: 7.5 YR 3/2, Koyu Kahverengi.

Ölçüler: A.Ç. 4 cm Kor. Y. 4,3 cm

Evre-Dep. Tarihi: Evre 2A (450-525/550)

Paralel Örnekler:

Form 3

218 (Lev. 35, 105)

Env. Nr: ARY.11.TK.4.SR.5053.3

Dep. Nr: 40

Form: Form 3

Buluntu Yeri: Tapınağın Kuzeyi

Buluntu Durumu: Ağız ve kulbun 1/4'ü korunmuştur.

Hamur: 5 YR 6/8, Kırmızımsı Sarı. Sert dokulu, gözenekli, çeşitli büyüklüklerde kireç, şamot ve taşıyıcı katkı hamur.

Hamur Grubu: Tip-3 (Pamphyliya-Kıbrıs)

Astar: 10 R 4/8, Kırmızı.

Ölçüler: A.Ç. 6 cm Kor. Y. 3,8 cm

Evre-Dep. Tarihi: Evre 1B (425-450)

Paralel Örnekler: Balboursa; Armstrong 2012: 283, Fig. A. 16, Nr. 4224. Rhodiapolis; Çömezoğlu 2011: 43, Şek 13b, Şek. 13c, Şek. 13d. Dor Batığı; Barkan ve diğerleri 2013: 128, Fig. 13. Yassıada Batığı; Bass 1982: Fig.

8-12, P24-P25. Limyra; Vroom 2005: 251, Fig. 5.

219 (Lev. 36, 122)

Env. Nr: ARY.07.BKT.3.B1.5

Dep. Nr: 63

Form: Form 3

Buluntu Yeri: Bazilikanın Kuzeyindeki Tapınak

Buluntu Durumu: Ağızın 1/4'ü korunmuştur.

Hamur: 5 YR 6/6, Kırmızımsı Sarı. Yumuşak dokulu, gözeneksiz, çeşitli büyüklüklerde, yoğun miktarda, taşıyıcı, şamot ve kireç katkı, mikali hamur.

Hamur Grubu: Tip-4 (Doğu Lykia)

Astar: 2.5 YR 4/6, Kırmızı.

Ölçüler: A.Ç. 6 cm Kor. Y. 3,8 cm

Evre-Dep. Tarihi: Evre 2A (450-525/550)

Paralel Örnekler: Balboursa; Armstrong 2012: 283, Fig. A. 16, Nr. 4224. Rhodiapolis; Çömezoğlu 2011: 43, Şek 13b, Şek. 13c, Şek. 13d. Dor Batığı; Barkan ve diğerleri 2013: 128, Fig. 13. Yassıada Batığı; Bass 1982: Fig. 8-12, P24-P25. Limyra; Vroom 2005: 251, Fig. 5.

220 (Lev. 36, 129)

Env. Nr: ARY.09.BKTK.7.B5.4

Dep. Nr: 71

Form: Form 3

Buluntu Yeri: Tapınağın Kuzeyi

Buluntu Durumu: Ağız ve gövdenin 1/4'ü korunmuştur.

Hamur: 5 YR 7/6, Kırmızımsı Sarı. Yumuşak dokulu, gözeneksiz, ince taneli, az miktarda, kireç ve siyah renk taşıyıcı ve şamot katkı hamur.

Hamur Grubu: Tip-4 (Doğu Lykia)

Astar: 2.5 YR 4/8, Kırmızı.

Ölçüler: A.Ç. 5 cm Kor. Y. 4 cm

Evre-Dep. Tarihi: Evre 2A (450-525/550)
Paralel Örnekler: Balboura; Armstrong 2012: 283, Fig. A. 16, Nr. 4224. Rhodiapolis; Çömezoğlu 2011: 43, Şek 13b, Şek. 13c, Şek. 13d. Dor Batığı; Barkan ve diğerleri 2013: 128, Fig. 13. Yassıada Batığı; Bass 1982: Fig. 8-12, P24-P25. Limyra; Vroom 2005: 251, Fig. 5.

221 (Lev. 36, 130)

Env. Nr: ARY.10.BKTK.1.B1.2

Dep. Nr: 72

Form: Form 3

Buluntu Yeri: Tapınağın Kuzeyi

Buluntu Durumu: Kabın 1/3'ü korunmuştur.

Hamur: 5 YR 6/6, Kırmızımsı Sarı. Sert dokulu, gözeneksiz, yoğun miktarda, ince taneli siyah renk taşçık katkılı, az miktarda, gümüş rengi mikalı hamur.

Hamur Grubu: Tip-3 (Pamphylia-Kıbrıs)

Yüzey: 5 YR 6/6, Kırmızımsı Sarı.

Ölçüler: A.Ç. 5 cm Kor. Y. 3,2 cm

Evre-Dep. Tarihi: Evre 2A (450-525/550)

Paralel Örnekler: Balboura; Armstrong 2012: 283, Fig. A. 16, Nr. 4224. Rhodiapolis; Çömezoğlu 2011: 43, Şek 13b, Şek. 13c, Şek. 13d. Dor Batığı; Barkan ve diğerleri 2013: 128, Fig. 13. Yassıada Batığı; Bass 1982: Fig. 8-12, P24-P25. Limyra; Vroom 2005: 251, Fig. 5.

222 (Lev. 36, 95)

Env. Nr: ARY.07.BK.1.B2.2

Dep. Nr: 21

Form: Form 3

Buluntu Yeri: Bazilikanın Kuzeyi

Buluntu Durumu: Ağız ve gövdenin 1/2'si korunmuştur.

Hamur: 5 YR 6/8, Kırmızımsı Sarı. Yumuşak dokulu, gözeneksiz, ince taneli, az miktarda, kireç ve siyah renk taşçık katkılı hamur.

Hamur Grubu: Tip-3 (Pamphylia-Kıbrıs)

Astar: 2.5 YR 4/8, Kırmızı.

Ölçüler: A.Ç. 5,8 cm Kor. Y. 4,5 cm

Evre-Dep. Tarihi: Evre 2B (525/550-602)

Paralel Örnekler: Dor; Barkan ve diğerleri 2013: 128, Fig. 13. Yassıada; Bass 1982: Fig. 8-12, P24-P25. Ashkelon; Johnson 2008a: 150, Nr. 514-515.

Form 4

223 (Lev. 36, 103)

Env. Nr: ARY.11.TK.3.SR.1094.5

Dep. Nr: 39

Form: Form 4

Buluntu Yeri: Tapınağın Kuzeyi

Buluntu Durumu: Ağız ve boynun 1/2'si korunmuştur.

Hamur: 7.5 YR 6/8, Kırmızımsı Sarı. Yumuşak dokulu, gözeneksiz, yoğun miktarda, ince taneli kireç, taşçık katkılı, mikalı hamur.

Hamur Grubu: Tip-3 (Pamphylia-Kıbrıs)

Yüzey: 7.5 YR 6/8, Kırmızımsı Sarı.

Ölçüler: A.Ç. 6 cm Kor. Y. 3,2 cm

Evre-Dep. Tarihi: Evre 1B (425-450)

Paralel Örnekler:

Form 5

224 (Lev. 36, 100)

Env. Nr: ARY.09.BKTK.3.B6.4

Dep. Nr: 34

Form: Form 5

Buluntu Yeri: Tapınağın Kuzeyi

Buluntu Durumu: Ağız ve boynun 1/2'si korunmuştur.

Hamur: 2.5 YR 7/6, Açık Kırmızı. Sert dokulu, gözeneksiz, ince taneli, az miktarda kireç, siyah renk taşıçık ve gümüş renk mika katkılı hamur.

Hamur Grubu: Tip-3 (Pamphylia-Kıbrıs)

Yüzey: İç: 2.5 YR 7/6, Açık Kırmızı. Dış: 2.5 YR 5/8 Kırmızı renk astar

Ölçüler: A.Ç. 7 cm Kor. Y. 5,4 cm

Evre-Dep. Tarihi: Evre 1B (425-450)

Paralel Örnekler:

Form 6

225 (Lev. 36, 87)

Env. Nr: ARY.05.BG.8.B3.59

Dep. Nr: 14

Form: Form 6

Buluntu Yeri: Peristil Ev

Buluntu Durumu: Ağız ve boynun 1/3'ü korunmuştur.

Hamur: 10 YR 7/4, Soluk kahverengi. Sert dokulu, gözenekli, yoğun siyah renkli taşıçık, şamot ve ince taneli, az miktarda kireç katkılı hamur.

Hamur Grubu: Tip-4 (Doğu Lykia)

Yüzey: 10 YR 7/4, Soluk Kahverengi.

Ölçüler: A.Ç. 5,6 cm Kor. Y. 2,8 cm

Evre-Dep. Tarihi: Evre 1B (425-450)

Paralel Örnekler:

226

(Lev. 36, 99)

Env. Nr: ARY.08.BKTK.5.B5.1

Dep. Nr: 32

Form: Form 6

Buluntu Yeri: Tapınağın Kuzeyi

Buluntu Durumu: Ağız ve boynun 1/3'ü korunmuştur.

Hamur: GLEY1 4/N Koyu Gri. Sert dokulu, gözeneksiz, az miktarda, ince taneli kireç ve siyah renk taşıçık katkılı hamur.

Hamur Grubu: Tip-4 (Doğu Lykia)

Yüzey: GLEY1 4/N, Koyu Gri.

Ölçüler: A.Ç. 6 cm Kor. Y. 5,4 cm

Evre-Dep. Tarihi: Evre 1B (425-450)

Paralel Örnekler:

227

(Lev. 36, 87)

Env. Nr: ARY.05.BG.8.B3.37

Dep. Nr: 14

Form: Form 6

Buluntu Yeri: Peristil Ev

Buluntu Durumu: Ağız ve boynun 1/2'si korunmuştur.

Hamur: 5 YR 7/6, Kırmızımsı Sarı. Sert dokulu, gözeneksiz, çeşitli büyüklüklerde, az miktarda kireç ve kum katkılı, mikalı hamur.

Hamur Grubu: Tip-3 (Pamphylia-Kıbrıs)

Yüzey: 5 YR 7/6, Kırmızımsı Sarı

Ölçüler: A.Ç. 5,6 cm Kor. Y. 2,8 cm

Evre-Dep. Tarihi: Evre 1B (425-450)

Paralel Örnekler:

228 (Lev. 36, 91)

Env. Nr: ARY.06.BG.12.B1.46

Dep. Nr: 19

Form: Form 6

Buluntu Yeri: Peristil Ev

Buluntu Durumu: Ağız ve boynun 1/2'si korunmuştur.

Hamur: 2.5 YR 5/8, Kırmızı. Sert dokulu, gözenekli, altın renk mikalı hamur.

Hamur Grubu: Tip-3 (Pamphylia-Kıbrıs)

Astar: 2.5 YR 4/8, Kırmızı.

Ölçüler: A.Ç. 5,8 cm Kor. Y. 4,7 cm

Evre-Dep. Tarihi: Evre 1B (425-450)

Paralel Örnekler:

229 (Lev. 37, 101)

Env. Nr: ARY.09.BKTK.8.B7.2

Dep. Nr: 36

Form: Form 6

Buluntu Yeri: Tapınağın Kuzeyi

Buluntu Durumu: Ağız ve boyun korunmuştur.

Hamur: 10 YR 4/1, Koyu Gri. Sert dokulu, gözeneksiz, az miktarda, ince taneli kireç, çeşitli büyüklüklerde, siyah renk taşçık katkı, mikalı hamur.

Hamur Grubu: Tip-4 (Doğu Lykia)

Yüzey: 10 YR 4/1, Koyu Gri.

Ölçüler: A.Ç. 4,2 cm Kor. Y. 6 cm

Evre-Dep. Tarihi: Evre 1B (425-450)

Paralel Örnekler:

230 (Lev. 37, 133)

Env. Nr: ARY.11.TK.3.SR.1024.3

Dep. Nr: 75

Form: Form 6

Buluntu Yeri: Tapınağın Kuzeyi

Buluntu Durumu: Ağız ve kulp korunmuştur.

Hamur: 2.5 YR 7/8, Açık Kırmızı. Sert dokulu, gözeneksiz, yoğun miktarda, ince taneli kireç, taşçık ve şamot katkı hamur.

Hamur Grubu: Tip-3 (Pamphylia-Kıbrıs)

Astar: 2.5 YR 5/8, Kırmızı.

Ölçüler: A.Ç. 3,2 cm Kor. Y. 3,3 cm

Evre-Dep. Tarihi: Evre 2A (450-525/550)

Paralel Örnekler:

**Form 7;
Tekocak Nr. 290**

231 (Lev. 37, 117)

Env. Nr: ARY.09.BKTD.1.B1.3

Dep. Nr: 57

Form: Form 7A; Tekocak Nr. 290

Buluntu Yeri: Tapınağın Doğusu

Buluntu Durumu: Ağız ve boynun 1/3'ü korunmuştur.

Hamur: 5 YR 7/6, Kırmızımsı Sarı. Sert dokulu, gözeneksiz, ince taneli kireç, siyah renk taşçık katkı hamur.

Hamur Grubu: Tip-3 (Pamphylia-Kıbrıs)

Yüzey: 5 YR 7/6, Kırmızımsı Sarı. Dış: 2.5 YR 5/8, Kırmızı renk astar.

Ölçüler: A.Ç. 4,8 cm Kor. Y. 5,8 cm

Evre-Dep. Tarihi: Evre 2B (525/550-602)

Paralel Örnekler: Kelenderis; Tekocak 2006: Lev. 52, Nr. 290.

232 (Lev. 37, 130)

Env. Nr: ARY.10.BKTK.1.B1.1

Dep. Nr: 72

Form: Form 7A; Tekocak Nr. 290

Buluntu Yeri: Tapınağın Kuzeyi

Buluntu Durumu: Ağız ve boynun 1/4'ü korunmuştur.

Hamur: İç: 5 Y 5/1, Gri. Dış: 7.5 YR 6/8 Kırmızımsı Sarı. Sert dokulu, gözeneksiz, az miktarda, ince taneli kireç katkı, mikalı hamur.

Hamur Grubu: Tip-3 (Pamphylia-Kıbrıs)

Yüzey: 5 Y 5/1, Gri.

Ölçüler: A.Ç. 7,2 cm Y. 4,1 cm
Evre-Dep. Tarihi: Evre 2B (525/550-602)
Paralel Örnekler: Kelenderis; Tekocak 2006:
Lev. 52, Nr. 290.

233 (Lev. 37, 98)

Env. Nr: ARY.09.BKTD.2.B2.10
Dep. Nr: 25
Form: Form 7B
Buluntu Yeri: Tapınağın Doğusu
Buluntu Durumu: Ağız ve boynun 1/3'ü korunmuştur.
Hamur: 10 YR 8/4, Oldukça Soluk Kahverengi. Yumuşak dokulu, gözeneksiz, yoğun miktarda, ince taneli kireç ile siyah ve kırmızı renk taşıyıcı katkı hamur.
Hamur Grubu: Tip-4 (Doğu Lykia)
Yüzey: 10 YR 8/4, Oldukça Soluk Kahverengi.
Ölçüler: A.Ç. 4 cm Kor. Y. 2,3 cm
Evre-Dep. Tarihi: Evre 2B (525/550-602)
Paralel Örnekler:

234 (Lev. 37, 121)

Env. Nr: ARY.11.TD.2.SR.2500.2
Dep. Nr: 61
Form: Form 7B
Buluntu Yeri: Tapınağın Doğusu
Buluntu Durumu: Ağız ve boynun 1/2'si korunmuştur.
Hamur: 7.5 YR 6/6 Kırmızımsı Sarı. Sert dokulu, gözeneksiz, yoğun miktarda, ince taneli kireç, siyah renk taşıyıcı katkı, yoğun miktarda gümüş renk mikali hamur.
Hamur Grubu: Tip-4 (Doğu Lykia)
Yüzey: 7.5 YR 6/6 Kırmızımsı Sarı. İç ve dış yüzeyde 2.5 YR 4/4 Kırmızımsı Sarı renk boya gözlenmiştir.
Ölçüler: A.Ç. 5,6 cm Y. 2,4 cm
Evre-Dep. Tarihi: Evre 2B (525/550-602)

Paralel Örnekler:

Form 8

235 (Lev. 37, 95)

Env. Nr: ARY.08.BKTD.2.B9.16
Dep. Nr: 22
Form: Form 8
Buluntu Yeri: Tapınağın Doğusu
Buluntu Durumu: Ağız ve boynun 1/3'ü korunmuştur.
Hamur: 2.5 YR 7/8, Açık Kırmızı. Sert dokulu, gözenekli, çeşitli büyüklüklerde, yoğun miktarda taşıyıcı, kireç, şamot ve mikali hamur.
Hamur Grubu: Tip-1 (Lykia Kaolinitik)
Yüzey: 2.5 YR 7/8, Açık Kırmızı.
Ölçüler: A.Ç. 7,4 cm Kor. Y. 3,9 cm
Evre-Dep. Tarihi: Evre 1B (425-450)
Paralel Örnekler: Xanthos; Lemaitre ve diğerleri 2013: 199, Fig. 9, LYC 143. Elaiussa Sebaste; Ferrazzoli ve Ricci 2007: 683, Fig. 11, Nr. 38. Patara; Korkut 2007a: 12, Abb. 6, Nr. 33.

Form 9

236 (Lev. 37, 121)

Env. Nr: ARY.11.TD.3.SR.3014.1
Dep. Nr: 62
Form: Form 9
Buluntu Yeri: Tapınağın Doğusu
Buluntu Durumu: Ağız ve boynun 1/3'ü korunmuştur.
Hamur: 7.5 YR 7/6, Kırmızımsı Sarı. Yumuşak dokulu, gözeneksiz, az miktarda, ince taneli kireç katkı hamur.
Hamur Grubu: Tip-3 (Pamphylia-Kıbrıs)
Yüzey: 7.5 YR 7/6, Kırmızımsı Sarı.
Ölçüler: A.Ç. 5 cm Kor. Y. 2,4 cm

Evre-Dep. Tarihi: Evre 2A (450-525/550)
Paralel Örnekler: Khirbet Ed-Deir; Hirschfeld
1999: 139, Lev. 2, Kt. Nr. 17. Kalavasos-
Yirtomylos; Rautman 2016: 155, Fig. 5. 13,
Nr. 14. Limyra; Marksteiner ve diğerleri 2007:
207, Lev. 4, Nr. 7.

Yuvarlak Ağızlı Testiler

Form 1;

**Yener-Marksteiner C82-C83; Lemaitre
LYC 140-142; Özdemir TS III, Williams
Nr. 506-507-512**

237 (Lev. 37, 81)

Env. Nr: ARY.13.6HA.5.SR.4189.C

Dep. Nr: 4

Form: Form 1A; Yener-Marksteiner C82-C83;
Lemaitre LYC 140-142; Özdemir TSIII;
Williams Nr. 506-507-512

Buluntu Yeri: 6. Hamam

Buluntu Durumu: Ağız, boyun ve kulp
korunmuştur.

Hamur: 2.5 YR 7/8, Açık Kırmızı. Sert
dokulu, gözenekli, yoğun miktarda, iri taneli
kireç, siyah renkli taşçık katkı, az miktarda,
gümüş renk mikalı hamur.

Hamur Grubu: Tip-1 (Lykia Kaolinitik)

Yüzey: 2.5 YR 7/8, Açık Kırmızı.

Ölçüler: A.Ç. 5,6 cm Kor. Y. 6,6 cm

Evre-Dep. Tarihi: Evre 1B (425-450)

Paralel Örnekler: Patara; Özdemir 2009: 131-
133; Korkut ve Grosche 2007: 136, Nr. 185.
Xanthos; Pellegrino 2007: 244, Fig. 16, Nr. 1-
3. Anemurion; Williams 1989: 85, Fig. 51,
506-507. Perge; Atik 1995: 89-90, Abb. 32,
Nr. 151-152.

238 (Lev. 38, 81)

Env. Nr: ARY.13.6HA.14.SR.4189.C

Dep. Nr: 4

Form: Form 1A; Yener-Marksteiner C82-C83;
Lemaitre LYC 140-142; Özdemir TSIII;
Williams Nr. 506-507-512

Buluntu Yeri: 6. Hamam

Buluntu Durumu: Ağız, boynun 1/2'si
korunmuştur.

Hamur: 2.5 YR 4/8, Kırmızı. Sert dokulu,
gözenekli, yoğun miktarda, iri taneli kireç,
siyah renkli taşçık katkı, az miktarda, gümüş
renk mikalı hamur.

Hamur Grubu: Tip-1 (Lykia Kaolinitik)

Yüzey: 2.5 YR 4/8, Kırmızı.

Ölçüler: A.Ç. 5,8 cm Kor. Y. 6,8 cm

Evre-Dep. Tarihi: Evre 1B (425-450)

Paralel Örnekler: Patara; Özdemir 2009: 131-
133; Korkut ve Grosche 2007: 136, Nr. 185.
Xanthos; Pellegrino 2007: 244, Fig. 16, Nr. 1-
3. Anemurion; Williams 1989: 85, Fig. 51,
506-507. Perge; Atik 1995: 89-90, Abb. 32,
Nr. 151-152.

239 (Lev. 38, 133)

Env. Nr: ARY.11.TK.3.SR.1024.2

Dep. Nr: 75

Form: Form 1A; Yener-Marksteiner C82-C83;
Lemaitre LYC 140-142; Özdemir TSIII;
Williams Nr. 506-507-512

Buluntu Yeri: Tapınağın Kuzeyi

Buluntu Durumu: Ağız ve boynun tamamı
korunmuştur.

Hamur: 7.5 YR 8/4, Pembe. Sert dokulu,
gözeneksiz, az miktarda, ince taneli kireç ve
bordo renk taşçık katkı hamur.

Hamur Grubu: Tip-1 (Lykia Kaolinitik)

Yüzey: 7.5 YR 8/4, Pembe. Dış yüzeyde 10 R,
5/8, Kırmızı renk boya gözlenmiştir.

Ölçüler: A.Ç. 4,4 cm Kor. Y. 6,1 cm

Evre-Dep. Tarihi: Evre 2A (450-525/550)

Paralel Örnekler: Patara; Özdemir 2009: 131-
133; Korkut ve Grosche 2007: 136, Nr. 185.

29. Xanthos; Pellegrino 2007: 244, Fig. 16, Nr. 1-3; Lemaitre ve diğerleri 2013: 198, Fig. 7, 11820. Anemurion; Williams 1989: 85, Fig. 51, 506-507. Perge; Atik 1995: 89-90, Res. 32, 151-152.

240 (Lev. 38, 131)

Env. Nr: ARY.11.TK.1.SR.043.2

Dep. Nr: 73

Form: Form 1A; Yener-Marksteiner C82-C83; Lemaitre LYC 140-142; Özdemir TSIII; Williams Nr. 506-507-512

Buluntu Yeri: Tapınağın Kuzeyi

Buluntu Durumu: Ağız ve boynun 1/2'si korunmuştur.

Hamur: 7.5 YR 7/6, Kırmızımsı Sarı-2.5 YR 6/8, Açık Kırmızı. Sert dokulu, gözenekli, çeşitli büyüklüklerde, yoğun miktarda kireç, siyah ve bordo renk taşçık ile şamot katkılı hamur.

Hamur Grubu: Tip-1 (Lykia Kaolinitik)

Yüzey: 2.5 YR 6/8, Açık Kırmızı

Ölçüler: A.Ç. 5,2 cm Kor. Y: 8,3 cm

Evre-Dep. Tarihi: Evre 2A (450-525/550)

Paralel Örnekler: Patara; Özdemir 2009: 131-133; Korkut ve Grosche 2007: 136, Nr. 185. Xanthos; Pellegrino 2007: 244, Fig. 16, Nr. 1-3; Rocheron ve Blanco 2014: 692, Nr 10-14. Anemurion; Williams 1989: 85, Fig. 51, 506-507. Perge; Atik 1995: 89-90, Res. 32, 151-152. Kourion; Hayes 2007: 453, Fig. 14. 14. N11.

241 (Lev. 38, 107)

Env. Nr: ARY.13.6HA.72-74.SR.4012

Dep. Nr: 45

Form: Form 1A; Yener-Marksteiner C82-C83; Lemaitre LYC 140-142; Özdemir TSIII; Williams Nr. 506-507-512

Buluntu Yeri: 6. Hamam

Buluntu Durumu: Ağız ve boynun 1/2'si ve kulp korunmuştur.

Hamur: 2.5 YR 6/8, Açık Kırmızı. Sert dokulu, gözenekli, yoğun miktarda, ince taneli kireç ve az miktarda şamot katkılı, altın renk mikali hamur.

Hamur Grubu: Tip-2 (Lykia Ferromagnezyen)

Yüzey: 2.5 YR 4/1, Koyu Kırmızımsı Gri.

Ölçüler: A.Ç. 5,2 cm Kor. Y: 3,2 cm

Evre-Dep. Tarihi: Evre 2A (450-525/550)

Paralel Örnekler:

242 (Lev. 38, 103)

Env. Nr: ARY.11.TK.3.SR.1094.2

Dep. Nr: 39

Form: Form 1B; Yener-Marksteiner C82-C83; Lemaitre LYC 140-142; Özdemir TSIII; Williams Nr. 506-507-512

Buluntu Yeri: Tapınağın Kuzeyi

Buluntu Durumu: Ağız ve boynun 1/2'si korunmuştur.

Hamur: 5 YR 6/6, Kırmızımsı Sarı. Sert dokulu, gözenekli, çeşitli büyüklüklerde, yoğun miktarda kireç, siyah renk taşçık ve şamot katkılı hamur.

Hamur Grubu: Tip-1 (Lykia Kaolinitik)

Yüzey: 5 YR 6/6, Kırmızımsı Sarı.

Ölçüler: A.Ç. 4,6 cm Kor. Y: 6,1 cm

Evre-Dep. Tarihi: Evre 1B (425-450)

Paralel Örnekler: Patara; Özdemir 2009: 132, Kt. Nr. 134, 136. Korkut 2007a: 11, Abb. 5, Nr. 30. Anemurion; Williams 1989: Fig. 51, Nr. 512, 513. Limyra; Marksteiner ve diğerleri 2007: Lev. 23, C82. Ramat Hanadiv; Hirschfeld 2000: 145, Lev. 24, Nr. 66.

243 (Lev. 38, 81)

Env. Nr: ARY.13.6HA.12.SR.4189.C

Dep. Nr: 4

Form: Form 1B; Yener-Marksteiner C82-C83;
Lemaitre LYC 140-142; Özdemir TSIII;
Williams Nr. 506-507-512
Buluntu Yeri: 6. Hamam
Buluntu Durumu: Ağız ve boyun korunmuştur.
Hamur: 2.5 YR 4/8, Kırmızı. Sert dokulu, gözenekli, az miktarda, iri taneli kireç, siyah renk taşçık katkılı, yoğun miktarda, gümüş renk mikalı hamur.
Hamur Grubu: Tip-2 (Lykia Ferromagnezyen)
Yüzey: 2.5 YR 4/8, Kırmızı.
Ölçüler: A.Ç. 5,8 cm Kor. Y. 6,8 cm
Evre-Dep. Tarihi: Evre 1B (425-450)
Paralel Örnekler: Patara; Özdemir 2009: 132, Kt. Nr. 134, 136. Olympos; Olcay-Uçkan ve diğerleri 2010: 93, Çiz. 7b. Ramat Hanadiv; Hirschfeld 2000: 145, Lev. 24, Nr. 66.

244 (Lev. 38, 87)

Env. Nr: ARY.05.BG.8.B3.63
Dep. Nr: 14
Form: Form 1B; Yener-Marksteiner C82-C83;
Lemaitre LYC 140-142; Özdemir TSIII;
Williams Nr. 506-507-512
Buluntu Yeri: Peristil Ev
Buluntu Durumu: Ağız ve boyun 1/3'ü korunmuştur.
Hamur: 5 YR 4/1, Koyu Gri. Sert dokulu, gözenekli hamur.
Hamur Grubu: Tip-1 (Lykia Kaolinitik)
Yüzey: 5 YR 4/1, Koyu Gri.
Ölçüler: A.Ç. 4,4 cm Kor. Y.3,8 cm
Evre-Dep. Tarihi: Evre 1B (425-450)
Paralel Örnekler: Patara; Özdemir 2009: 132, Kt. Nr. 134, 136. Olympos; Olcay-Uçkan ve diğerleri 2010: 93, Çiz. 7b. Ramat Hanadiv; Hirschfeld 2000: 145, Lev. 24, Nr. 66.

245 (Lev. 38, 125)

Env. Nr: ARY.07.BKT.6.B1.3
Dep. Nr: 66
Form: Form 1B; Yener-Marksteiner C82-C83;
Lemaitre LYC 140-142; Özdemir TSIII;
Williams Nr. 506-507-512
Buluntu Yeri: Bazilikanın Kuzeyindeki Tapınak
Buluntu Durumu: Ağız ve boynun 1/4'ü korunmuştur.
Hamur: 2.5 YR 6/6, Açık Kırmızı. Sert dokulu, gözenekli, az miktarda, iri taneli kireç ve siyah renk taşçık katkılı hamur.
Hamur Grubu: Tip-1 (Lykia Kaolinitik)
Yüzey: 2.5 YR 6/6, Açık Kırmızı.
Ölçüler: A.Ç. 3,2 cm Kor. Y: 5,2 cm
Evre-Dep. Tarihi: Evre 2A (450-525/550)
Paralel Örnekler:

Form 2;

Lemaitre Lev. 7, Nr. 15-18; Çömezoğlu Şek. 13b-c

246 (Lev. 39, 83)

Env. Nr: ARY.04.BG.12.B8.2
Dep. Nr: 8
Form: Form 2; Lemaitre Lev. 7, Nr. 15-18; Çömezoğlu Şek. 13b-c
Buluntu Yeri: Peristil Ev
Buluntu Durumu: Ağız ve gövdenin 1/3'ü korunmuştur.
Hamur: 7.5 YR 7/4, Pembe. Sert dokulu, gözeneksiz, yoğun miktarda, ince taneli kireç katkılı, gümüş renk mikalı hamur.
Hamur Grubu: Tip-3 (Pamphylia-Kıbrıs)
Yüzey: 7.5 YR 7/4, Pembe.
Ölçüler: A.Ç. 5,2 cm Kor. Y. 4,9 cm
Evre-Dep. Tarihi: Evre 1B (425-450)
Paralel Örnekler: Limyra; Marksteiner ve diğerleri 2007: Lev. 7, Nr. 18. Rhodiapolis;

Çömezoğlu 2011: 43, Şek. 13b-c. Letoon:
Lemaitre 2007: 130, Fig. 12, Nr. 3.

247 (Lev. 39, 91)

Env. Nr: ARY.06.BG.12.B1.60
Dep. Nr: 19
Form: Form 2; Lemaitre Lev. 7, Nr. 15-18;
Çömezoğlu Şek. 13b-c
Buluntu Yeri: Peristil Ev
Buluntu Durumu: Ağız ve boynun 1/2'si korunmuştur.
Hamur: 5 YR 7/6, Kırmızımsı Sarı. Sert dokulu, gözeneksiz hamur.
Hamur Grubu: Tip-3 (Pamphylia-Kıbrıs)
Astar: 2.5 YR 4/6, Kırmızı.
Ölçüler: A.Ç. 6 cm Kor. Y.4,3 cm
Evre-Dep. Tarihi: Evre 1B (425-450)
Paralel Örnekler: Marksteiner ve diğerleri 2007: Lev. 7, Nr. 18. Rhodiapolis; Çömezoğlu 2011: 43, Şek. 13b-c. Letoon: Lemaitre 2007: 130, Fig. 12, Nr. 3.

248 (Lev. 39, 128)

Env. Nr: ARY.09.BKTK.1.B5.1
Dep. Nr: 69
Form: Form 2; Lemaitre Lev. 7, Nr. 15-18;
Çömezoğlu Şek. 13b-c
Buluntu Yeri: Tapınağın Kuzeyi
Buluntu Durumu: Ağız ve gövdenin 1/3'ü korunmuştur.
Hamur: 7.5 YR 6/6, Kırmızımsı Sarı. Sert dokulu, gözeneksiz, yoğun miktarda, ince taneli kireç, siyah renk taşçık ve altın renk mika katkılı hamur.
Hamur Grubu: Tip-3 (Pamphylia-Kıbrıs)
Yüzey: 7.5 YR 6/6, Kırmızımsı Sarı.
Ölçüler: A.Ç. 8,2 cm Kor. Y. 6,3 cm
Evre-Dep. Tarihi: Evre 2A (450-525/550)
Paralel Örnekler: Limyra; Vroom 2005: 251, Fig. 5; Marksteiner ve diğerleri 2007: Lev. 7,

Nr. 18. Rhodiapolis; Çömezoğlu 2011: 43, Şek. 13b-c. Letoon: Lemaitre 2007: 130, Fig. 12, Nr. 3.

249 (Lev. 39, 127)

Env. Nr: ARY.08.BKTK.4.B4.14
Dep. Nr: 67
Form: Form 2; Lemaitre Lev. 7, Nr. 15-18;
Çömezoğlu Şek. 13b-c
Buluntu Yeri: Tapınağın Kuzeyi
Buluntu Durumu: Ağız ve boynun 1/4'ü korunmuştur.
Hamur: 5 YR 6/6, Kırmızımsı Sarı. Sert dokulu, gözeneksiz, ince taneli kireç ve mika katkılı hamur.
Hamur Grubu: Tip-3 (Pamphylia-Kıbrıs)
Yüzey: 5 YR 3/1, Oldukça Koyu Gri.
Ölçüler: A.Ç. 7,4 cm Kor. Y. 5,1 cm
Evre-Dep. Tarihi: Evre 2A (450-525/550)
Paralel Örnekler: Limyra; Vroom 2005: 251, Fig. 5; Marksteiner ve diğerleri 2007: Lev. 7, Nr. 18. Rhodiapolis; Çömezoğlu 2011: 43, Şek. 13b-c. Letoon: Lemaitre 2007: 130, Fig. 12, Nr. 3.

250 (Lev. 39, 107)

Env. Nr: ARY.04.BG.9.B4.19
Dep. Nr: 46
Form: Form 2; Lemaitre Lev. 7, Nr. 15-18;
Çömezoğlu Şek. 13b-c; Rocheron Tip C18
Buluntu Yeri: Peristil Ev
Buluntu Durumu: Ağız ve gövdenin 1/4'ü korunmuştur.
Hamur: 7.5 YR 7/6, Kırmızımsı Sarı. Yumuşak dokulu, gözeneksiz, yoğun miktarda, ince taneli kireç katkılı, gümüş renk mikalı hamur.
Hamur Grubu: Tip-3 (Pamphylia-Kıbrıs)
Yüzey: 7.5 YR 7/6, Kırmızımsı Sarı.
Ölçüler: A.Ç. 7,6 cm Kor. Y. 3,3 cm

Evre-Dep. Tarihi: Evre 2A (450-525/550)
Paralel Örnekler: Limyra; Marksteiner ve diğerleri 2007: Lev. 7, Nr. 15-16. Xanthos; Rocheron 2011: Tip C18, C-CL 1572.

251 (Lev. 39, 122)

Env. Nr: ARY.07.BKT.4.B5.3
Dep. Nr: 64
Form: Form 2; Lemaitre Lev. 7, Nr. 15-18; Çömezoğlu Şek. 13b-c; Rocheron Tip C18
Buluntu Yeri: Bazilikanın Kuzeyindeki Tapınak
Buluntu Durumu: Ağız ve gövdenin 1/6'sı korunmuştur.
Hamur: 7.5 YR 7/4, Pembe. Yumuşak dokulu, gözeneksiz, ince taneli kireç, şamot katkılı, altın renk mikalı hamur.
Hamur Grubu: Tip-3 (Pamphylia-Kıbrıs)
Yüzey: 7.5 YR 7/4, Pembe.
Ölçüler: A.Ç. 6 cm Kor. Y. 1,7cm
Evre-Dep. Tarihi: Evre 2A (450-525/550)
Paralel Örnekler: Limyra; Marksteiner ve diğerleri 2007: Lev. 7, Nr. 15-16. Xanthos ve Letoon; Rocheron 2011: Tip C18, C-CL 1572.

252 (Lev. 39, 127)

Env. Nr: ARY.08.BKTK.4.B2.5
Dep. Nr: 67
Form: Form 2; Lemaitre Lev. 7, Nr. 15-18; Çömezoğlu Şek. 13b-c; Rocheron Tip C18
Buluntu Yeri: Tapınağın Kuzeyi
Buluntu Durumu: Ağız ve boynun 1/5'i korunmuştur.
Hamur: 5 YR 7/6, Kırmızımsı Sarı. Yumuşak dokulu, gözeneksiz, az miktarda, ince taneli kireç, çeşitli büyüklüklerde, az miktarda siyah renk taşıyıcı ve şamot katkılı hamur.
Hamur Grubu: Tip-3 (Pamphylia-Kıbrıs)
Yüzey: 5 YR 7/6, Kırmızımsı Sarı.
Ölçüler: A.Ç. 9 cm Kor. Y. 3,7 cm

Evre-Dep. Tarihi: Evre 2A (450-525/550)

Paralel Örnekler: Limyra; Marksteiner ve diğerleri 2007: Lev. 7, Nr. 15-16. Xanthos; Rocheron 2011: Tip C18, C-CL 1572.

253 (Lev. 39, 110)

Env. Nr: ARY.06.BG.9.B4.57
Dep. Nr: 52
Form: Form 2; Lemaitre Lev. 7, Nr. 15-18; Çömezoğlu Şek. 13b-c; Rocheron Tip C18
Buluntu Yeri: Peristil Ev
Buluntu Durumu: Ağız ve boynun 1/4'ü korunmuştur.
Hamur: 7.5 YR 7/6, Kırmızımsı Sarı. Sert dokulu gözeneksiz, az miktarda ince taneli kireç, kum ve taşıyıcı katkılı, mikalı hamur.
Hamur Grubu: Tip-3 (Pamphylia-Kıbrıs)
Yüzey: 7.5 YR 7/6, Kırmızımsı Sarı.
Ölçüler: A.Ç. 10 cm Kor. Y. 4,9 cm
Evre-Dep. Tarihi: Evre 2A (450-525/550)
Paralel Örnekler: Limyra; Marksteiner ve diğerleri 2007: Lev. 7, Nr. 15-16. Ephesos; Gassner 1997, Lev. 56, Nr. 700. Atina; Robinson 1959: Lev. 30, M295. Xanthos; Rocheron 2011: Tip C18, C-CL 1572.

254 (Lev. 39, 109)

Env. Nr: ARY.06.BG.1.B1.102
Dep. Nr: 50
Form: Form 2; Lemaitre Lev. 7, Nr. 15-18; Çömezoğlu Şek. 13b-c; Rocheron Tip C18
Buluntu Yeri: Peristil Ev
Buluntu Durumu: Ağız ve boynun 1/3'ü korunmuştur.
Hamur: 2.5 YR 6/8, Açık Kırmızı ve 5 YR 7/4 Pembe. Sert dokulu, gözeneksiz, az miktarda ince taneli kireç, kum katkılı hamur.
Hamur Grubu: Tip-3 (Pamphylia-Kıbrıs)
Yüzey: 2.5 YR 6/8, Açık Kırmızı
Ölçüler: A.Ç. 8 cm Kor. Y. 4,6 cm

Evre-Dep. Tarihi: Evre 2A (450-525/550)
Paralel Örnekler: Limyra; Marksteiner ve diğerleri 2007: Lev. 7, Nr. 15-16. Ephesos; Gassner 1997: Lev. 56, Nr. 700. Atina; Robinson 1959: Lev. 30, M295. Xanthos; Rocheron 2011: Tip C18, C-CL 1572.

Form 3;

Lemaitre Lev. 7, Nr. 19-21; Şen Tip 5

255 (Lev. 40, 124)

Env. Nr: ARY.07.BKT.5.B2.6
Dep. Nr: 65
Form: Form 3; Lemaitre Lev. 7, Nr. 19-21; Şen Tip 5
Buluntu Yeri: Bazilikanın Kuzeyindeki Tapınak
Buluntu Durumu: Ağız ve boynun 1/8'i korunmuştur.
Hamur: 5 YR 6/8, Kırmızımsı Sarı. Sert dokulu, gözenekli, yoğun miktarda taşçık, az miktarda kireç ve şamot katkılı, mikalı hamur.
Astar: 2.5 YR 4/4, Kırmızımsı Kahverengi
Ölçüler: A.Ç. 9 cm Kor. Y. 4,2 cm
Hamur Grubu: Tip-3 (Pamphylia-Kıbrıs)
Evre-Dep. Tarihi: Evre 2B (525/550-602)
Paralel Örnekler: Limyra; Marksteiner ve diğerleri 2007: Lev. 7, Nr. 21. Patara; Şen 2017: Lev. 96, Nr. 796-798. Xanthos ve Letoon; Pellegrino 2005: 245, Fig. 16, variante 612, Nr. 8; Rocheron 2011: Tip C19/C-CL390. Kelenderis; Tekocak 2006: Lev. 55, Nr. 297. Elaiussa Sebaste; Ferrazzoli ve Ricci 2007: 687, Fig. 17, Nr. 88.

Form 4;

Lemaitre Lev. 7, Nr. 20

256 (Lev. 40, 93)

Env. Nr: ARY.06.BD.1.B5.8
Dep. Nr: 20
Form: Form 4; Lemaitre Lev. 7, Nr. 20
Buluntu Yeri: Bazilikanın Doğusu
Buluntu Durumu: Ağız 1/2'si korunmuştur.
Hamur: 5 YR 6/6, Kırmızımsı Sarı. Yumuşak dokulu, gözeneksiz, çeşitli büyüklüklerde kireç ve mikalı hamur.
Hamur Grubu: Tip-3 (Pamphylia-Kıbrıs)
Astar: 2.5 YR 5/8, Kırmızı.
Ölçüler: A.Ç. 6 cm Kor. Y. 3 cm
Evre-Dep. Tarihi: Evre 1B (425-450)
Paralel Örnekler: Limyra; Marksteiner ve diğerleri 2007: Lev. 7, Nr. 20.

Form 5

257 (Lev. 40, 134)

Env. Nr: ARY.12.TK.4.SR.5019.2
Dep. Nr: 78
Form: Form 5
Buluntu Yeri: Tapınağın Kuzeyi
Buluntu Durumu: Ağız ve boynun 1/4'ü korunmuştur.
Hamur: 5 YR 3/3, Koyu Kırmızımsı Kahverengi. Sert dokulu, gözeneksiz, yoğun miktarda, ince taneli kireç, çeşitli büyüklüklerde, siyah renk taşçık ve az miktarda şamot katkılı, altın renk mikalı hamur.
Hamur Grubu: Tip-4 (Doğu Lykia)
Yüzey: 5 YR 3/3, Koyu Kırmızımsı Kahverengi.
Ölçüler: A.Ç. 6 cm Kor. Y. 3,1 cm
Evre-Dep. Tarihi: Evre 2B (525/550-602)
Paralel Örnekler:

Form 6;
Kefar Hananya Form 6C; Capernaum Tip
A8

258 (Lev. 40, 83)

Env. Nr: ARY.04.BG.11.B9.6

Dep. Nr: 7

Form: Form 6; Kefar Hananya Form 6C;
Capernaum Tip A8

Buluntu Yeri: Peristil Ev

Buluntu Durumu: Ağız ve boynun 1/8'i
korunmuştur.

Hamur: 5 YR 6/8, Kırmızımsı Sarı. Yumuşak
dokulu, gözeneksiz, az miktarda, ince taneli
kireç ve siyah renk taşçık katkılı, altın renk
mikali hamur.

Hamur Grubu: Tip-3 (Pamphylia-Kıbrıs)

Astar: 10 R 4/6, Kırmızı.

Ölçüler: A.Ç. 8 cm Kor. Y. 2,5 cm

Evre-Dep. Tarihi: Evre 1B (425-450)

Paralel Örnekler: Kefar Hananya; Adan-
Bayewitz 1993: 145-146, Lev. 6c, Nr. 2-4.
Jalame; Johnson 1988: 204, Fig. 7-45, Nr.
676, 680. Capernaum; Loffreda 1974: 106.
Meiron; Feig 2002: 96-97, Fig. 9, Kt. Nr. 4.
Korinth; Slane 1994: 145, Fig. 12, Nr. 54-55.
Xanthos ve Letoon; Rocheron 2011: C41/C-
CL 1568.

Form 7

259 (Lev. 40, 91)

Env. Nr: ARY.06.BG.12.B1.28

Dep. Nr: 19

Form: Form 7

Buluntu Yeri: Peristil Ev

Buluntu Durumu: Ağız ve boynun 1/4'ü
korunmuştur.

Hamur: 5 YR 6/6, Kırmızımsı Sarı. Sert
dokulu, gözeneksiz, ince taneli kireç katkılı,
gümüş renk mikali hamur.

Hamur Grubu: Tip-3 (Pamphylia-Kıbrıs)

Astar: 2.5 YR 4/8, Kırmızı.

Ölçüler: A.Ç. 7,4 cm Kor. Y. 2,8 cm

Evre-Dep. Tarihi: Evre 1B (425-450)

Paralel Örnekler:

Kaideler

260 (Lev. 40, 109)

Env. Nr: ARY.05.BG.10.B1.33

Dep. Nr: 49

Form: Testi Kaidesi

Buluntu Yeri: Peristil Ev

Buluntu Durumu: Kaidenin 1/2'si
korunmuştur.

Hamur: 2.5 YR 6/6, Açık Kırmızı. Yumuşak
dokulu, gözeneksiz, ince taneli kireç, siyah
renk taşçık ve altın renk mikali hamur.

Hamur Grubu: Tip-3 (Pamphylia-Kıbrıs)

Yüzey: 2.5 YR 6/6, Açık Kırmızı.

Ölçüler: K.Ç. 6,2 cm Kor. Y. 3,6 cm

Evre-Dep. Tarihi: Evre 2A (450-525/550)

Paralel Örnekler: Limyra; Marksteiner ve
diğerleri 2007: Lev. 7, Nr. 13-14; Marksteiner
ve Yener-Marksteiner 2009: Lev. 7, Nr. 51.
Patara; Şen 2017: Lev. 95, Kt. Nr. 776.
Kelenderis; Tekocak 2006: Lev. 52, Nr. 290.
Elaiussa Sebaste; Ferrazzoli ve Ricci 2007:
683, Fig. 11, 35-38.

261 (Lev. 40, 109)

Env. Nr: ARY.05.BG.1.B10.35

Dep. Nr: 49

Form: Testi Kaidesi

Buluntu Yeri: Peristil Ev

Buluntu Durumu: Kaidenin 1/3'ü
korunmuştur.

Hamur: 5 YR 7/6, Kırmızımsı Sarı. Yumuşak dokulu, gözeneksiz, ince taneli kireç, siyah renk taşçık ve altın renk mikalı hamur.

Hamur Grubu: Tip-3 (Pamphylia-Kıbrıs)

Yüzey: 5 YR 7/6, Kırmızımsı Sarı.

Ölçüler: K.Ç. 7,2 cm Kor. Y. 2,1 cm

Evre-Dep. Tarihi: Evre 2A (450-525/550)

Paralel Örnekler: Limyra; Marksteiner ve diğerleri 2007: Lev. 7, Nr. 13-14; Marksteiner ve Yener-Marksteiner 2009: Lev. 7, Nr. 51. Patara; Şen 2017: Lev. 95, Kt. Nr. 776. Kelenderis; Tekocak 2006: Lev. 52, Nr. 290. Elaiussa Sebaste; Ferrazzoli ve Ricci 2007: 683, Fig. 11, 35-38.

Masa Amphoraları

Form 1; Mader Form 10; Rocheron Tip C30; Lemaitre Lev. 7, Nr. 1-5; Şen Tip 13

262 (Lev. 40, 99)

Env. Nr: ARY.10.BKTD.1.B5.4

Dep. Nr: 27

Form: Form 1; Mader Form 10; Rocheron Tip C30; Lemaitre Lev. 7, Nr. 1-5; Şen Tip 13

Buluntu Yeri: Tapınağın Doğusu

Buluntu Durumu: Kaide ve alt gövdenin ¼'ü korunmuştur.

Hamur: 5 YR 5/6, Sarımsı Kırmızı. Yumuşak dokulu, gözeneksiz, çeşitli büyüklüklerde, yoğun miktarda kireç, siyah renk taşçık ve şamot katkılı, mikalı hamur.

Hamur Grubu: Tip-4 (Doğu Lykia)

Yüzey: 5 YR 5/6, Sarımsı Kırmızı.

Ölçüler: A.Ç. 9 cm Kor. Y. 9,5 cm

Evre-Dep. Tarihi: Evre 1B (425-450)

Paralel Örnekler: Limyra; Marksteiner ve diğerleri 2007: Lev. 7, Nr. 1-5, Lev. 14, Nr. 1-3. Kyaneai; Mader 1998: 121, Abb. 42, 108-111, 113; Yılmaz 2008: Lev. LXXIX, Nr.

166-168, 174. Patara; Şen 2017: Lev. 97, Nr. 808- K71/08/03; Özdemir 2009: Lev. 17, Nr. 167-169. Letoon; Rocheron 2011: Tip C30/C-CL 2028, 2040, 2234-36. Paphos; Hayes 2003: 477-478, Fig. 17, Nr. 169.

263 (Lev. 40, 95)

Env. Nr: ARY.08.BKTD.2.B9.43-44

Dep. Nr: 22

Form: Form 1; Mader Form 10; Rocheron Tip C30; Lemaitre Lev. 7, Nr. 1-5; Şen Tip 13

Buluntu Yeri: Tapınağın Doğusu

Buluntu Durumu: Ağız ve boynun 1/3'ü korunmuştur.

Hamur: 10 YR 5/2, Grimsi Kahverengi. Sert dokulu, gözeneksiz, yoğun miktarda, ince taneli kireç, taşçık ve mikalı hamur.

Hamur Grubu: Tip-4 (Doğu Lykia)

Yüzey: 10 YR 5/2, Grimsi Kahverengi. Kulp üzerinde 5 YR, 4/3, Kırmızımsı Kahverengi astar gözlenir.

Ölçüler: A.Ç. 8 cm Kor. Y. 8,6 cm

Evre-Dep. Tarihi: Evre 1B (425-450)

Paralel Örnekler: Limyra; Marksteiner ve diğerleri 2007: Lev. 7, Nr. 1-5, Lev. 14, Nr. 1-3). Kyaneai; Mader 1998: 121, Abb. 42, 108-111, 113; Yılmaz 2008: Lev. LXXIX, Nr. 166-168, 174. Patara; Şen 2017: Lev. 97, Nr. 808- K71/08/03; Özdemir 2009: Lev. 17, Nr. 167-169. Letoon; Rocheron 2011: Tip C30/C-CL 2028, 2040, 2234-36. Paphos; Hayes 2003: 477-478, Fig. 17, Nr. 169.

264 (Lev. 41, 98)

Env. Nr: ARY.09.BKTD.5.B10.21

Dep. Nr: 26

Form: Form 1; Mader Form 10; Rocheron Tip C30; Lemaitre Lev. 7, Nr. 1-5; Şen Tip 13

Buluntu Yeri: Tapınağın Doğusu

Buluntu Durumu: Ağız ve boynun 1/2'si korunmuştur.

Hamur: 7.5 YR 6/4, Açık Kahverengi. Sert dokulu, gözenekli, yoğun miktarda, iri taneli şamot, siyah renk taşıçık katkı, mikalı hamur.

Hamur Grubu: Tip-4 (Doğu Lykia)

Yüzey: 7.5 YR 6/4, Açık Kahverengi.

Ölçüler: A.Ç. 8 cm Kor. Y: 3,7 cm

Evre-Dep. Tarihi: Evre 1B (425-450)

Paralel Örnekler: Limyra; Marksteiner ve diğerleri 2007: Lev. 7, Nr. 1-5, Lev. 14, Nr. 1-3. Kyaneai; Mader 1998: 121, Abb. 42, 108-111, 113; Yılmaz 2008: Lev. LXXIX, Nr. 166-168, 174. Patara; Şen 2017: Lev. 97, Nr. 808- K71/08/03; Özdemir 2009: Lev. 17, Nr. 167-169. Letoon; Rocheron 2011: Tip C30/C-CL 2028, 2040, 2234-36. Paphos; Hayes 2003: 477-478, Fig. 17, Nr. 169.

265 (Lev. 41, 95)

Env. Nr: ARY.08.BKTD.2.B9.45

Dep. Nr: 22

Form: Form 1; Mader Form 10; Rocheron Tip C30; Lemaitre Lev. 7, Nr. 1-5; Şen Tip 13

Buluntu Yeri: Tapınağın Doğusu

Buluntu Durumu: Ağız ve boynun 1/4'ü korunmuştur.

Hamur: 5 YR 6/3, Pembemsi Gri. Sert dokulu, gözeneksiz, az miktarda, ince taneli kireç, yoğun miktarda mikalı hamur.

Hamur Grubu: Tip-4 (Doğu Lykia)

Yüzey: 5 YR 6/3, Pembemsi Gri.

Ölçüler: A.Ç. 7 cm Kor. Y. 4 cm

Evre-Dep. Tarihi: Evre 1B (425-450)

Paralel Örnekler: Limyra; Marksteiner ve diğerleri 2007: Lev. 7, Nr. 1-5, Lev. 14, Nr. 1-3). Kyaneai; Mader 1998: 121, Abb. 42, 108-111, 113; Yılmaz 2008: Lev. LXXIX, Nr. 166-168, 174. Patara; Şen 2017: Lev. 97, Nr. 808- K71/08/03; Özdemir 2009: Lev. 17, Nr.

167-169. Letoon; Rocheron 2011: Tip C30/C-CL 2028, 2040, 2234-36. Paphos; Hayes 2003: 477-478, Fig. 17, Nr. 169.

266 (Lev. 41, 89)

Env. Nr: ARY.06.BG.3.B7.2

Dep. Nr: 16

Form: Form 1; Mader Form 10; Rocheron Tip C30; Lemaitre Lev. 7, Nr. 1-5; Şen Tip 13

Buluntu Yeri: Peristil Ev

Buluntu Durumu: Ağız ve boynun 1/3'ü korunmuştur.

Hamur: 7.5 YR 7/4, Pembe. Sert dokulu, gözeneksiz, az miktarda ince taneli kireç, kum ve taşıçık katkı, mikalı hamur.

Hamur Grubu: Tip-4 (Doğu Lykia)

Yüzey: 7.5 YR 7/4, Pembe.

Ölçüler: A.Ç. 8 cm Kor. Y. 4 cm

Evre-Dep. Tarihi: Evre 1B (425-450)

Paralel Örnekler: Limyra; Marksteiner ve diğerleri 2007: Lev. 7, Nr. 1-5, Lev. 14, Nr. 1-3. Kyaneai; Mader 1998: 121, Abb. 42, 108-111, 113; Yılmaz 2008: Lev. LXXIX, Nr. 166-168, 174. Patara; Şen 2017: Lev. 97, Nr. 808- K71/08/03; Özdemir 2009: Lev. 17, Nr. 167-169. Letoon; Rocheron 2011: Tip C30/C-CL 2028, 2040, 2234-36. Paphos; Hayes 2003: 477-478, Fig. 17, Nr. 169.

267 (Lev. 41, 99)

Env. Nr: ARY.11.TD.2.SR.2567.1

Dep. Nr: 29

Form: Form 1; Mader Form 10; Rocheron Tip C30; Lemaitre Lev. 7, Nr. 1-5; Şen Tip 13

Buluntu Yeri: Tapınağın Doğusu

Buluntu Durumu: Ağız ve boynun 1/3'ü korunmuştur.

Hamur: 10 YR 6/4, Açık Sarımsı Kahverengi. Sert dokulu, gözenekli, çeşitli büyüklüklerde, kireç ve taşıçık katkı, mikalı hamur.

Hamur Grubu: Tip-4 (Doğu Lykia)
Yüzey: 10 YR 6/4, Açık Sarımsı Kahverengi-
2.5 YR 3/2, Siyahımsı Kırmızı renk astar
gözlenir.

Ölçüler: A.Ç. 8 cm Kor. Y. 4 cm

Evre-Dep. Tarihi: Evre 1B (425-450)

Paralel Örnekler: Limyra; Marksteiner ve
diğerleri 2007: Lev. 7, Nr. 1-5, Lev. 14, Nr. 1-
3. Kyaneai; Mader 1998: 121, Abb. 42, 108-
111, 113; Yılmaz 2008: Lev. LXXIX, Nr.
166-168, 174. Patara; Şen 2017: Lev. 97, Nr.
808- K71/08/03; Özdemir 2009: Lev. 17, Nr.
167-169. Letoon; Rocheron 2011: Tip C30/C-
CL 2028, 2040, 2234-36. Paphos; Hayes
2003: 477-478, Fig. 17, Nr. 169.

268 (Lev. 41, 98)

Env. Nr: ARY.09.BKTD.5.B10.40

Dep. Nr: 26

Form: Form 1; Mader Form 10; Rocheron Tip
C30; Lemaitre Lev. 7, Nr. 1-5; Şen Tip 13

Buluntu Yeri: Tapınağın Doğusu

Buluntu Durumu: Ağız ve boynun 1/4'ü
korunmuştur.

Hamur: 5 Y 4/1, Koyu Gri. Sert dokulu,
gözeneksiz, yoğun miktarda, taşçık, şamot ve
kireç katkılı, mikalı hamur.

Hamur Grubu: Tip-4 (Doğu Lykia)

Yüzey: 5 Y 4/1, Koyu Gri.

Ölçüler: A.Ç. 7 cm Kor. Y: 5,5 cm

Evre-Dep. Tarihi: Evre 1B (425-450)

Paralel Örnekler: Limyra; Marksteiner ve
diğerleri 2007: Lev. 7, Nr. 1-5, Lev. 14, Nr. 1-
3. Kyaneai; Mader 1998: 121, Abb. 42, 108-
111, 113; Yılmaz 2008: Lev. LXXIX, Nr.
166-168, 174. Patara; Şen 2017: Lev. 97, Nr.
808- K71/08/03; Özdemir 2009: Lev. 17, Nr.
167-169. Letoon; Rocheron 2011: Tip C30/C-
CL 2028, 2040, 2234-36. Paphos; Hayes
2003: 477-478, Fig. 17, Nr. 169.

269 (Lev. 41, 97)

Env. Nr: ARY.08.BKTD.3.B5.9

Dep. Nr: 23

Form: Form 1; Mader Form 10; Rocheron Tip
C30; Lemaitre Lev. 7, Nr. 1-5; Şen Tip 13

Buluntu Yeri: Tapınağın Doğusu

Buluntu Durumu: Ağız ve boynun 1/4'ü
korunmuştur.

Hamur: 5 YR 6/6, Kırmızımsı Sarı. Yumuşak
dokulu, az gözenekli, yoğun miktarda kireç,
taşçık ve mikalı hamur.

Hamur Grubu: Tip-4 (Doğu Lykia)

Yüzey: 5 YR 6/6, Kırmızımsı Sarı.

Ölçüler: A.Ç. 9 cm Kor. Y: 8,4 cm

Evre-Dep. Tarihi: Evre 1B (425-450)

Paralel Örnekler: Limyra; Marksteiner ve
diğerleri 2007: Lev. 7, Nr. 1-5, Lev. 14, Nr. 1-
3. Kyaneai; Mader 1998: 121, Abb. 42, 108-
111, 113; Yılmaz 2008: Lev. LXXIX, Nr.
166-168, 174. Patara; Şen 2017: Lev. 97, Nr.
808- K71/08/03; Özdemir 2009: Lev. 17, Nr.
167-169. Letoon; Rocheron 2011: Tip C30/C-
CL 2028, 2040, 2234-36. Paphos; Hayes
2003: 477-478, Fig. 17, Nr. 169.

270 (Lev. 41, 91)

Env. Nr: ARY.06.BG.12.B1.30

Dep. Nr: 19

Form: Form 1; Mader Form 10; Rocheron Tip
C30; Lemaitre Lev. 7, Nr. 1-5; Şen Tip 13

Buluntu Yeri:

Buluntu Durumu: Ağız ve boynun 1/5'i
korunmuştur.

Hamur: 2.5 YR 6/6, Açık Kırmızı. Sert
dokulu, az gözenekli, yoğun miktarda kireç,
taşçık ve mikalı hamur.

Hamur Grubu: Tip-4 (Doğu Lykia)

Yüzey: 2.5 YR 6/6, Açık Kırmızı.

Ölçüler: A.Ç. 9 cm Kor. Y: 5 cm

Evre-Dep. Tarihi: Evre 1B (425-450)

Paralel Örnekler: Limyra; Marksteiner ve diğerleri 2007: Lev. 7, Nr. 1-5, Lev. 14, Nr. 1-3. Kyaneai; Mader 1998: 121, Abb. 42, 108-111, 113; Yılmaz 2008: Lev. LXXIX, Nr. 166-168, 174. Patara; Şen 2017: Lev. 97, Nr. 808- K71/08/03; Özdemir 2009: Lev. 17, Nr. 167-169. Letoon; Rocheron 2011: Tip C30/C-CL 2028, 2040, 2234-36. Paphos; Hayes 2003: 477-478, Fig. 17, Nr. 169.

271 (Lev. 41, 100)

Env. Nr: ARY.09.BKTK.3.B6.1

Dep. Nr: 34

Form: Form 1; Mader Form 10; Rocheron Tip C30; Lemaitre Lev. 7, Nr. 1-5; Şen Tip 13

Buluntu Yeri: Tapınağın Kuzeyi

Buluntu Durumu: Ağız ve boynun 1/3'ü korunmuştur.

Hamur: 5 YR 6/8, Kırmızımsı Sarı. Sert dokulu, az gözenekli, yoğun miktarda kireç, taşçık ve mikalı hamur.

Hamur Grubu: Tip-4 (Doğu Lykia)

Yüzey: 5 YR 5/8, Sarımsı Kırmızı

Ölçüler: A.Ç. 8,8 cm Kor. Y: 5,1 cm

Evre-Dep. Tarihi: Evre 1B (425-450)

Paralel Örnekler: Limyra; Marksteiner ve diğerleri 2007: Lev. 7, Nr. 1-5, Lev. 14, Nr. 1-3. Kyaneai; Mader 1998: 121, Abb. 42, 108-111, 113; Yılmaz 2008: Lev. LXXIX, Nr. 166-168, 174. Patara; Şen 2017: Lev. 97, Nr. 808- K71/08/03; Özdemir 2009: Lev. 17, Nr. 167-169. Letoon; Rocheron 2011: Tip C30/C-CL 2028, 2040, 2234-36. Paphos; Hayes 2003: 477-478, Fig. 17, Nr. 169.

272 (Lev. 41, 97)

Env. Nr: ARY.08.BKTD.5.B8.B1-2

Dep. Nr: 24

Form: Form 1; Mader Form 10; Rocheron Tip C30; Lemaitre Lev. 7, Nr. 1-5; Şen Tip 13

Buluntu Yeri: Tapınağın Doğusu

Buluntu Durumu: Ağız ve boynun 1/4'ü korunmuştur.

Hamur: 2.5 YR 6/6, Açık Kırmızı. Sert dokulu, gözenekli, çeşitli büyüklüklerde, yoğun miktarda taşçık, kireç, şamot ve mikalı hamur.

Hamur Grubu: Tip-4 (Doğu Lykia)

Yüzey: 2.5 YR 6/6, Açık Kırmızı. Dış yüzeyde boyun üzerinde 2.5 YR 5/8, Kırmızı astar gözlenir.

Ölçüler: A.Ç. 9 cm Kor. Y: 5 cm

Evre-Dep. Tarihi: Evre 1B (425-450)

Paralel Örnekler: Limyra; Marksteiner ve diğerleri 2007: Lev. 7, Nr. 1-5, Lev. 14, Nr. 1-3. Kyaneai; Mader 1998: 121, Abb. 42, 108-111, 113; Yılmaz 2008: Lev. LXXIX, Nr. 166-168, 174. Patara; Şen 2017: Lev. 97, Nr. 808- K71/08/03; Özdemir 2009: Lev. 17, Nr. 167-169. Letoon; Rocheron 2011: Tip C30/C-CL 2028, 2040, 2234-36. Paphos; Hayes 2003: 477-478, Fig. 17, Nr. 169.

273 (Lev. 42, 123)

Env. Nr: ARY.07.BKT.4.B4.30

Dep. Nr: 64

Form: Form 1; Mader Form 10; Rocheron Tip C30; Lemaitre Lev. 7, Nr. 1-5; Şen Tip 13

Buluntu Yeri: Bazilikanın Kuzeyindeki Tapınak

Buluntu Durumu: Ağız ve boynun 1/3'ü korunmuştur.

Hamur: 7.5 YR 6/4, Açık Kırmızı. Sert dokulu, gözenekli, çeşitli büyüklüklerde, yoğun miktarda taşçık, kireç, şamot ve gümüş renk mikalı hamur.

Hamur Grubu: Tip-4 (Doğu Lykia)

Yüzey: 7.5 YR 6/4, Açık Kırmızı. Dış yüzeyde boyun üzerinde 2.5 YR 4/6, Kırmızı astar gözlenir.

Ölçüler: A.Ç. 9 cm Kor. Y. 4,2 cm

Evre-Dep. Tarihi: Evre 2A (450-525/550)

Paralel Örnekler: Limyra; Marksteiner ve diğerleri 2007: Lev. 7, Nr. 1-5, Lev. 14, Nr. 1-3. Kyaneai; Mader 1998: 121, Abb. 42, 108-111, 113; Yılmaz 2008: Lev. LXXIX, Nr. 166-168, 174. Patara; Şen 2017: Lev. 97, Nr. 808- K71/08/03; Özdemir 2009: Lev. 17, Nr. 167-169. Letoon; Rocheron 2011: Tip C30/C-CL 2028, 2040, 2234-36. Paphos; Hayes 2003: 477-478, Fig. 17, Nr. 169.

274 (Lev. 42, 111)

Env. Nr: ARY.06.BG.9.B4.5

Dep. Nr: 52

Form: Form 1; Mader Form 10; Rocheron Tip C30; Lemaitre Lev. 7, Nr. 1-5; Şen Tip 13

Buluntu Yeri: Peristil Ev

Buluntu Durumu: Ağız ve boynun 1/4'ü korunmuştur.

Hamur: 7.5 YR 7/6, Kırmızımsı Sarı. Sert dokulu, gözeneksiz, az miktarda ince taneli kireç, kum ve taşçık katkılı, mikalı hamur.

Hamur Grubu: Tip-4 (Doğu Lykia)

Yüzey: 7.5 YR 7/6, Kırmızımsı Sarı.

Ölçüler: A.Ç. 10 cm Kor. Y. 4,9 cm

Evre-Dep. Tarihi: Evre 2A (450-525/550)

Paralel Örnekler: Limyra; Marksteiner ve diğerleri 2007: Lev. 7, Nr. 1-5, Lev. 14, Nr. 1-3. Kyaneai; Mader 1998: 121, Abb. 42, 108-111, 113; Yılmaz 2008: Lev. LXXIX, Nr. 166-168, 174. Patara; Şen 2017: Lev. 97, Nr. 808- K71/08/03; Özdemir 2009: Lev. 17, Nr. 167-169. Letoon; Rocheron 2011: Tip C30/C-CL 2028, 2040, 2234-36. Paphos; Hayes 2003: 477-478, Fig. 17, Nr. 169.

Kaideler

275 (Lev. 42, 95)

Env. Nr: ARY.08.BKTD.2.B9.62

Dep. Nr: 22

Form: Form 1; Mader Form 10; Rocheron Tip C30; Lemaitre Lev. 7, Nr. 1-5; Şen Tip 13

Buluntu Yeri: Tapınağın Doğusu

Buluntu Durumu: kaide ve alt gövdenin tamamı korunmuştur.

Hamur: 5 YR 5/4, Kırmızımsı Kahverengi. Yumuşak dokulu, gözeneksiz, çeşitli büyüklüklerde kireç, taşçık ve mikalı hamur.

Hamur Grubu: Tip-4 (Doğu Lykia)

Yüzey: 5 YR 5/4, Kırmızımsı Kahverengi.

Ölçüler: K.Ç. 12 cm Kor. Y. 15 cm

Evre-Dep. Tarihi: Evre 1B (425-450)

Paralel Örnekler: Limyra; Marksteiner ve diğerleri 2007: Lev. 7, Nr. 11-12. Patara; Özdemir 2009: Lev. 17, Nr. 167-169.

276 (Lev. 42, 83)

Env. Nr: ARY.04.BG.12.B8.1.1

Dep. Nr: 8

Form: Form 1; Mader Form 10; Rocheron Tip C30; Lemaitre Lev. 7, Nr. 1-5; Şen Tip 13

Buluntu Yeri: Peristil Ev

Buluntu Durumu: Ağız, Boyun ve omuz ile gövde parçaları ile kaidenin tamamı korunmuştur.

Hamur: 5 YR 6/6, Kırmızımsı Sarı. Yumuşak dokulu, az gözenekli, mika, iri taneli az kireç ve siyah renk taşçık katkılı.

Hamur Grubu: Tip-4 (Doğu Lykia)

Yüzey: 5 YR 6/6, Kırmızımsı Sarı.

Ölçüler: K.Ç. 10 cm Kor. Y. 14 cm

Evre-Dep. Tarihi: Evre 1B (425-450)

Paralel Örnekler: Limyra; Marksteiner ve diğerleri 2007: Lev. 7, Nr. 11-12. Patara; Özdemir 2009: Lev. 17, Nr. 167-169.

277 (Lev. 43, 98)

Env. Nr: ARY.09.BKTD.5.B10.2
Dep. Nr: 26
Form: Form 1; Mader Form 10; Rocheron Tip C30; Lemaitre Lev. 7, Nr. 1-5; Şen Tip 13
Buluntu Yeri: Tapınağın Doğusu
Buluntu Durumu: Kaide ve alt gövde korunmuştur.
Hamur: 5 YR 6/6, Kırmızımsı Sarı. Sert dokulu, gözeneksiz, çeşitli büyüklüklerde, yoğun miktarda kireç, şamot, siya ve beyaz renk taşıçık katkı, mikalı hamur.
Hamur Grubu: Tip-4 (Doğu Lykia)
Yüzey: 5 YR 6/6, Kırmızımsı Sarı.
Ölçüler: K.Ç. 11 cm Kor. Y. 7,8 cm
Evre-Dep. Tarihi: Evre 1B (425-450)
Paralel Örnekler: Aphrodisias; Hudson 2008: 334, Fig. 1.17-18. Patara; Özdemir 2009: Lev. 17, Nr. 167-169.

278 (Lev. 43, 98)

Env. Nr: ARY.09.BKTD.5.B10.4
Dep. Nr: 26
Form: Form 1; Mader Form 10; Rocheron Tip C30; Lemaitre Lev. 7, Nr. 1-5; Şen Tip 13
Buluntu Yeri: Tapınağın Doğusu
Buluntu Durumu: Kaide ve alt gövdenin ¼'ü korunmuştur.
Hamur: 2.5 YR 6/8, Açık Kırmızı. Sert dokulu, gözenekli, çeşitli büyüklüklerde, yoğun miktarda kireç, siyah renk taşıçık katkı, mikalı hamur.
Hamur Grubu: Tip-4 (Doğu Lykia)
Yüzey: 2.5 YR 6/8, Açık Kırmızı.
Ölçüler: K.Ç. 12 cm Kor. Y. 6,3 cm
Evre-Dep. Tarihi: Evre 1B (425-450)
Paralel Örnekler: Aphrodisias; Hudson 2008: 334, Fig. 1.17-18. Limyra; Marksteiner ve diğerleri 2007: Lev. 7, Nr. 11-12. Patara; Özdemir 2009: Lev. 17, Nr. 167-169.

279 (Lev. 43, 95)

Env. Nr: ARY.08.BKTD.2.B9.59
Dep. Nr: 22
Form: Form 1; Mader Form 10; Rocheron Tip C30; Lemaitre Lev. 7, Nr. 1-5; Şen Tip 13
Buluntu Yeri: Tapınağın Doğusu
Buluntu Durumu: Kaide ve alt gövdenin 1/2'si korunmuştur.
Hamur: 5 YR 6/8, Kırmızımsı Sarı. Sert dokulu, gözeneksiz, çeşitli büyüklüklerde, yoğun miktarda kireç, siyah renk taşıçık katkı, mikalı hamur.
Hamur Grubu: Tip-4 (Doğu Lykia)
Yüzey: 2.5 YR 6/8, Açık Kırmızı.
Ölçüler: K.Ç. 10,6 cm Kor. Y. 5,1 cm
Evre-Dep. Tarihi: Evre 1B (425-450)
Paralel Örnekler: Limyra; Marksteiner ve diğerleri 2007: Lev. 7, Nr. 11-12. Patara; Özdemir 2009: Lev. 17, Nr. 167-169.

Mortarlar**Form 1****280 (Lev. 43, 95)**

Env. Nr: ARY.08.BKTD.2.B9.7
Dep. Nr: 22
Form: Form 1
Buluntu Yeri: Tapınağın Doğusu
Buluntu Durumu: Ağzın 1/9'u korunmuştur.
Hamur: 7.5 YR 6/4, Açık Kahverengi. Sert dokulu, gözeneksiz, yoğun miktarda, ince taneli kireç ve taşıçık katkı, mikalı hamur.
Yüzey: 7.5 YR 6/4, Açık Kahverengi.
Ölçüler: A.Ç. 28,8 cm Kor. Y. 5 cm
Evre-Dep. Tarihi: Evre 1B (425-450)
Paralel Örnekler: Perge; Fırat 1999: 75, Kt. Nr. 711-712.

281 (Lev. 43, 123)

Env. Nr: ARY.07.BKT.4. B3.2

Dep. Nr: 64

Form: Form 1

Buluntu Yeri: Bazilikanın Kuzeyindeki Tapınak

Buluntu Durumu: Ağzın 1/16'sı korunmuştur.

Hamur: 5 YR 7/6, Kırmızımsı Sarı. Sert dokulu, gözeneksiz, iri taneli kireç katkılı hamur.

Yüzey: 5 YR 7/6, Kırmızımsı Sarı. İç ve dış yüzde 2,5 YR 5/8, Kırmızı renk astar gözlenir.

Ölçüler: A.Ç. 22 cm Kor. Y. 3,2 cm

Evre-Dep. Tarihi: Evre 2A (450-525/550)

Paralel Örnekler:

282 (Lev. 43, 82)

Env. Nr: ARY.04.BG.9.B4.5

Dep. Nr: 5

Form: Form 1

Buluntu Yeri: Peristil Ev

Buluntu Durumu: Ağzın 1/8'i korunmuştur.

Ağız tablasında iki satır yunanca yazı yer alır.

Hamur: 10 R 4/4, Silik Kırmızı. Sert dokulu, gözenekli, siyah renk taşçık ve az miktarda, iri taneli kireç katkılı, yoğun miktarda mikali hamur.

Yüzey: 10 R 4/4, Silik Kırmızı.

Ölçüler: A.Ç. 42,6 cm Kor. Y. 6,9 cm

Evre-Dep. Tarihi: Evre 1A (309-425)

Paralel Örnekler: Arykanda; Tek 2003: 403, Şek. 4. 5. Perge; Fırat 1999: Lev. 157, Nr. 709. Elaiussa Sebaste; Ferrazzoli 2003: Lev. 29, 196-197. Zeugma; Kenrick 2013: Lev. 25, PT401. Kourion; Hayes 2007: 469, Fig. 14. 13, M1. Ras el-Basit; Hayes 1967: 340, Fig. 3.1. Berytus; Mills ve Reynolds 2014: 140, Fig. 6, Nr. 26-27. Caesarea Maritima; Riley 1975: 42, Nr. 65-67.

Pişirme Amaçlı Seramikler

Tavalar

Form 1

283 (Lev. 44, 96)

Env. Nr: ARY.08.BKTD.2.B9.31

Dep. Nr: 22

Form: Form 1

Buluntu Yeri: Tapınağın Doğusu

Buluntu Durumu: Ağız ve gövdenin 1/3'ü korunmuştur.

Hamur: iç: 5 YR 4/1, Koyu Gri. Dış: 5 YR 5/1, Gri. Yumuşak dokulu, gözenekli, az miktarda kireç, şamot katkılı, altın renk mikali hamur.

Hamur Grubu: Tip-1 (Lykia Kaolinitik)

Yüzey: 5 YR 5/1, Gri.

Ölçüler: A.Ç. 22 cm Kor. Y. 4,2 cm

Evre-Dep. Tarihi: Evre 1B (425-450)

Paralel Örnekler: Apamea; Vokaer 2010: 126, Fig. 3, Nr. 6. Patara; Özdemir 2009. Lev. 21, Kt. Nr. 209-210, Lev. 22, Kt. Nr. 211-213. Limyra (Marksteiner ve diğerleri 2007: Lev. 3, Nr. 1-2. Rhodiapolis; Fırınçı 2010: 95, Kt. Nr. 125. Side; Alanyalı 2011: 131, Çiz. 7. Didyma; Lüdorf 2006: Lev. 2, P12. Ephesos; Gassner 1997: 180, Lev. 59, Nr. 750.

284 (Lev. 44, 111)

Env. Nr: ARY.06.BG.9.B4.89

Dep. Nr: 52

Form: Form 1

Buluntu Yeri: Peristil Ev

Buluntu Durumu: Kabın 1/10'u korunmuştur.

Hamur: 2.5 YR 6/8, Açık Kırmızı. Sert dokulu, gözenekli, az miktarda, iri taneli kireç, siyah renk taşıçık ve kum katkılı hamur.

Hamur Grubu: Tip-1 (Lykia Kaolinitik)

Yüzey: 7.5 YR 7/6, Kırmızımsı Sarı.

Ölçüler: A.Ç. 26 cm K.Ç. 20,8 Kor. Y. 8 cm

Evre-Dep. Tarihi: Evre 2A (450-525/550)

Paralel Örnekler: Limyra; Arque ve diğerleri 2012: 146-147, Fig. 4, Nr. 6, 12; Marksteiner ve diğerleri 2007: 208, Lev. 4, Nr. 1.

Form 2;

Şen Tip 12; Lemaitre ve diğerleri LYC 88;

Fırıncı TI/4

285 (Lev. 44, 83)

Env. Nr: ARY.04.BG.11.B9.2

Dep. Nr: 7

Form: Form 2; Şen Tip 12; Lemaitre ve diğerleri LYC 88; Fırıncı TI/4

Buluntu Yeri: 6. Hamam

Buluntu Durumu: Kabın 1/12'si korunmuştur.

Hamur: 7.5 YR 6/4, Açık Kahverengi. Sert dokulu, gözenekli, yoğun miktarda şamot, ince taneli taşıçık, kireç ve gümüş renk mikali hamur.

Hamur Grubu: Tip-1 (Lykia Kaolinitik)

Yüzey: 7.5 YR 6/4, Açık Kahverengi.

Ölçüler: A.Ç. 30 cm Kor. Y. 5,3 cm

Evre-Dep. Tarihi: Evre 1B (425-450)

Paralel Örnekler: Limyra; Marksteiner ve diğerleri 2007: Lev. 3, Nr. 11; Lemaitre ve diğerleri 2013: 199, Fig. 8, LYC 85, 87-88. Rhodiapolis; Fırıncı 2010: Lev. 31, Kt. Nr. 131. Letoon; Lemaitre ve diğerleri 2013: 196,

199, Fig. 8, LYC 20. Patara; Şen 2017: Lev. 63, Kt. Nr. 566-67. Anemurion; Williams 1989: 61, Fig. 32, Nr. 352.

286 (Lev. 44, 91)

Env. Nr: ARY.06.BG.7.B3.5

Dep. Nr: 18

Form: Form 2; Şen Tip 12; Lemaitre ve diğerleri LYC 88; Fırıncı TI/4

Buluntu Yeri: Peristil Ev

Buluntu Durumu: Ağız ve gövdenin 1/12'si korunmuştur.

Hamur: 5 YR 7/6, Kırmızımsı Sarı. Sert dokulu, gözenekli, yoğun miktarda siyah renk taşıçık, az miktarda ince taneli kireç katkılı hamur.

Hamur Grubu: Tip-1 (Lykia Kaolinitik)

Yüzey: 5 YR 7/4, Pembe.

Ölçüler: A.Ç. 27 cm Kor. Y. 2,2 cm

Evre-Dep. Tarihi: Evre 1B (425-450)

Paralel Örnekler: Limyra; Marksteiner ve diğerleri 2007: Lev. 3, Nr. 11; Lemaitre ve diğerleri 2013: 199, Fig. 8, LYC 85, 87-88. Rhodiapolis; Fırıncı 2010: Lev. 31, Kt. Nr. 131. Letoon; Lemaitre ve diğerleri 2013: 196, 199, Fig. 8, LYC 20. Patara; Şen 2017: Lev. 63, Kt. Nr. 566-67. Anemurion; Williams 1989: 61, Fig. 32, Nr. 352.

287 (Lev. 44, 78)

Env. Nr: ARY.04.BG.5.B5.12

Dep. Nr: 1

Form: Form 2; Şen Tip 12; Lemaitre ve diğerleri LYC 88; Fırıncı TI/4

Buluntu Yeri: Peristil Ev

Buluntu Durumu: Ağız ve gövdenin 1/10'u korunmuştur.

Hamur: 5 YR 5/4, Kırmızımsı Kahverengi. Sert dokulu, gözenekli, yoğun miktarda siyah

renk taşçık, az miktarda ince taneli kireç katkılı hamur.

Hamur Grubu: Tip-1 (Lykia Kaolinitik)

Yüzey: 5 YR 5/4, Kırmızımsı Kahverengi.

Ölçüler: A.Ç. 16 cm Kor. Y. 3,3 cm

Evre-Dep. Tarihi: Evre 1B (425-450)

Paralel Örnekler: Limyra; Marksteiner ve diğerleri 2007: Lev. 3, Nr. 11; Lemaitre ve diğerleri 2013: 199, Fig. 8, LYC 85, 87-88. Rhodiapolis; Fırıncı 2010: Lev. 31, Kt. Nr. 131. Letoon; Lemaitre ve diğerleri 2013: 196, 199, Fig. 8, LYC 20. Patara; Şen 2017: Lev. 63, Kt. Nr. 566-67. Anemurion; Williams 1989: 61, Fig. 32, Nr. 352.

288 (Lev. 44, 96, 136)

Env. Nr: ARY.08.BKTD.2.B9.58

Dep. Nr: 22

Form: Form 2; Şen Tip 12; Lemaitre ve diğerleri LYC 88; Fırıncı TI/4

Buluntu Yeri: Tapınağın Doğusu

Buluntu Durumu: Ağız ve gövdenin 1/2'si korunmuştur.

Hamur: 5 YR 4/1, Koyu Gri. Sert dokulu, gözenekli, yoğun miktarda taşçık, ince taneli kireç katkılı, gümüş renk mikalı hamur.

Hamur Grubu: Tip-1 (Lykia Kaolinitik)

Yüzey: 5 YR 4/1, Koyu Gri.

Ölçüler: A.Ç. 25 cm Kor. Y. 5,2 cm

Evre-Dep. Tarihi: Evre 1B (425-450)

Paralel Örnekler: Limyra; Marksteiner ve diğerleri 2007: Lev. 3, Nr. 11; Lemaitre ve diğerleri 2013: 199, Fig. 8, LYC 85, 87-88. Rhodiapolis; Fırıncı 2010: Lev. 31, Kt. Nr. 131. Letoon; Lemaitre ve diğerleri 2013: 196, 199, Fig. 8, LYC 20. Patara; Şen 2017: Lev. 63, Kt. Nr. 566-67. Anemurion; Williams 1989: 61, Fig. 32, Nr. 352.

Form 3;

Şen Tip 15; Özdemir TA II/13-14

289 (Lev. 44, 122)

Env. Nr: ARY.07.BKT.3.B1.1

Dep. Nr: 63

Form: Form 3; Şen Tip 15; Özdemir TA II/13-14

Buluntu Yeri: Bazilikanın Kuzeyindeki Tapınak

Buluntu Durumu: Kabin 1/6'sı korunmuştur.

Hamur: 7.5 YR 7/4, Pembe. Sert dokulu, gözenekli, yoğun miktarda şamot, ince taneli, kireç, siyah renk taşçık ve gümüş renk mikalı hamur.

Hamur Grubu: Tip-1 (Lykia Kaolinitik)

Yüzey: 2.5 YR 4/1, Koyu Kırmızımsı Gri.

Ölçüler: A.Ç. 23 cm Kor. Y. 4,1 cm

Evre-Dep. Tarihi: Evre 2A (450-525/550)

Paralel Örnekler: Ashkelon; Johnson 2008a: 122, Nr. 368.

290 (Lev. 44, 110)

Env. Nr: ARY.06.BG.8.B3.6

Dep. Nr: 51

Form: Form 3; Şen Tip 15; Özdemir TA II/13-14

Buluntu Yeri: Peristil Ev

Buluntu Durumu: Kabin 1/7'si korunmuştur.

Hamur: 2.5 YR 7/6, Açık Kırmızı. Sert dokulu, gözenekli, yoğun miktarda şamot, ince taneli taşçık, kireç ve gümüş renk mikalı hamur.

Hamur Grubu: Tip-1 (Lykia Kaolinitik)

Yüzey: 2.5 YR 7/6, Açık Kırmızı.

Ölçüler: A.Ç. 28 cm Kor. Y. 3 cm

Evre-Dep. Tarihi: Evre 2A (450-525/550)

Paralel Örnekler: Patara; Şen 2017: 172-173, Lev. 64, Kt. Nr. 573-574; Özdemir 2009: 154-155, Kt. Nr. 226-230. Ashkelon; Johnson

2008a: 123, Nr. 370. Beersheba; Fantalkin 2000: 267, Fig. 8, Nr. 3-4. Khirbat El Hawarit; Hartal ve diğerleri 2008: 143, Fig. 9. 2. Caesarea Maritima; Johnson 2008b: 173, Nr. 922, 925.

291 (Lev. 44, 125)

Env. Nr: ARY.07.BKT.6.B1.14

Dep. Nr: 66

Form: Form 3; Şen Tip 15; Özdemir TA II/13-14

Buluntu Yeri: Bazilikanın Kuzeyindeki Tapınak

Buluntu Durumu: Kabın 1/8'i korunmuştur.

Hamur: 2.5 YR 7/6, Açık Kırmızı. Sert dokulu, gözenekli, yoğun miktarda şamot, ince taneli taşçık, kireç ve gümüş renk mikalı hamur.

Hamur Grubu: Tip-1 (Lykia Kaolinitik)

Yüzey: 2.5 YR 7/6, Açık Kırmızı.

Ölçüler: A.Ç. 20,8 cm Kor. Y. 3,1 cm

Evre-Dep. Tarihi: Evre 2A (450-525/550)

Paralel Örnekler: Patara; Şen 2017: 172-173, Lev. 64, Kt. Nr. 573-574; Özdemir 2009: 154-155, Kt. Nr. 226-230. Ashkelon; Johnson 2008a: 123, Nr. 370. Beersheba; Fantalkin 2000: 267, Fig. 8, Nr. 3-4. Khirbat El Hawarit; Hartal ve diğerleri 2008: 143, Fig. 9. 2. Caesarea Maritima; Johnson 2008b: 173, Nr. 922, 925.

292 (Lev. 44, 117)

Env. Nr: ARY.08.BKTD.5.B7.6

Dep. Nr: 56

Form: Form 3; Şen Tip 15; Özdemir TA II/13-14

Buluntu Yeri: Tapınağın Doğusu

Buluntu Durumu: Ağız ve gövdenin 1/5'i korunmuştur.

Hamur: 7.5 YR 7/6, Kırmızımsı Sarı. Sert dokulu, gözenekli, yoğun miktarda, taşçık, şamot katkılı, altın renk mikalı hamur.

Hamur Grubu: Tip-1 (Lykia Kaolinitik)

Yüzey: 2.5 YR 5/8, Kırmızı.

Ölçüler: A.Ç. 26 cm Kor. Y. 3,8 cm

Evre-Dep. Tarihi: Evre 2A (450-525/550)

Paralel Örnekler:

Form 4

293 (Lev. 45, 80)

Env. Nr: ARY.05.BG.1.TS.1

Dep. Nr: 2

Form: Form 4

Buluntu Yeri: 6. Hamam

Buluntu Durumu: Ağız ve gövdenin 1/8'i korunmuştur.

Hamur: 2.5 YR 7/6, Açık Kırmızı. Sert dokulu, gözenekli, ince taneli kireç, siyah renkli taşçık ve şamot katkılı hamur.

Hamur Grubu: Tip-1 (Lykia Kaolinitik)

Yüzey: 2.5 YR 5/8, Kırmızı.

Ölçüler: A.Ç. 25 cm Kor. Y. 4 cm

Evre-Dep. Tarihi: Evre 1B (425-450)

Paralel Örnekler:

294 (Lev. 45, 133)

Env. Nr: ARY.11.TK.3.SR.1062.2

Dep. Nr: 75

Form: Form 4

Buluntu Yeri: Tapınağın Kuzeyi

Buluntu Durumu: Ağız ve gövdenin 1/10'u korunmuştur.

Hamur: 5 YR 5/1, Gri. Sert dokulu, gözeneksiz, ince taneli, az miktarda kireç ve siyah renk taşçık katkılı, gümüş renk mikalı hamur.

Hamur Grubu: Tip-1 (Lykia Kaolinitik)

Yüzey: 5 YR 3/3, Koyu Kırmızımsı Kahverengi.
Ölçüler: A.Ç. 18,2 cm Kor. Y. 2,8 cm
Evre-Dep. Tarihi: Evre 2A (450-525/550)
Paralel Örnekler:

Form 5;

Adan-Bayewitz Tip 1B; Magness Form 1/2

295 (Lev. 45, 111)

Env. Nr: ARY.06.BG.9.B4.56

Dep. Nr: 52

Form: Form 5; Adan-Bayewitz Tip 1B; Magness Form 1/2

Buluntu Yeri: Peristil Ev

Buluntu Durumu: Ağız ve gövdenin 1/5'i korunmuştur.

Hamur: 2.5 YR 6/6, Açık Kırmızı. Sert dokulu, gözenekli, ince taneli kireç, siyah renkli taşçık katkılı ve mikalı hamur.

Hamur Grubu: -

Yüzey: 2.5 YR 6/6, Açık Kırmızı.

Ölçüler: A.Ç. 24 cm Kor. Y. 4,1 cm

Evre-Dep. Tarihi: Evre 2B (525/550-602)

Paralel Örnekler: Patara; Şen 2017: Lev. 87, Nr. 731-32. Jerusalem; Magness 1993: 212-213; Tushingham 1985: Fig. 26. 23, 28-30. Caesarea Maritima; Magness 1994: 140-141, Fig. 1. Nr. 7-9; Adan-Bayewitz 1986: 107, 125, Fig. 3, Nr. 22. Khirbat el-Havarit; Hartal ve diğerleri 2008: 138, Fig. 5, Nr. 1-3, 11-12. Ramat Hanadiv; Calderon 2000: 141, Fig. 23, Nr. 54.

Form 6;

**Lemaitre ve diğerleri LYC 12-72-149;
Özdemir TA III; Şen Tip 14**

296 (Lev. 45, 133, 136)

Env. Nr: ARY.11.TK.3.SR.1018.1

Dep. Nr: 75

Form: Form 6A; Lemaitre ve diğerleri LYC 12-72-149; Özdemir TA III; Şen Tip 14

Buluntu Yeri: Tapınağın Kuzeyi

Buluntu Durumu: Ağız ve gövdenin 1/4'ü korunmuştur.

Hamur: 7.5 YR 7/6, Kırmızımsı Sarı. Sert dokulu, gözeneksiz, az miktarda, ince taneli kireç, yoğun miktarda siyah renk taşçık, az miktarda şamot katkılı hamur.

Hamur Grubu: Tip-1 (Lykia Kaolinitik)

Yüzey: 7.5 YR 6/6, Kırmızımsı Sarı.

Ölçüler: A.Ç. 14,2 cm Kor. Y. 4,5 cm

Evre-Dep. Tarihi: Evre 2A (450-525/550)

Paralel Örnekler: Limyra; Vroom 1998: 144; Vroom 2004: 298, Fig. 4; Marksteiner ve diğerleri 2007: 269, Lev. 22, C76; Marksteiner ve Yener-Marksteiner 2009: Lev. 5, Nr. 33-34, 36. Patara; Şen. 2017: Lev. 63, 569-572; Korkut 2007a: 8-9, Abb. 3, Nr. 19; Özdemir 2009: Lev. 19, Kt. Nr. 189, Lev. 24, Kt. Nr. 234-235. Xanthos; Pellegrino 2007b: 667, Fig. 4. 33; Waksman ve Lemaitre 2010: 787, Fig. 4, LYC 12; Lemaitre ve diğerleri 2013: 198, Fig. 7, LYC 12, 149. Perge; Fırat 1999: Lev. 155, 698-700. Rhodiapolis; Fıncı 2010: Lev. 33, Kt. Nr. 137. Olympos; Olcay-Uçkan ve diğerleri 2010: 87, 94, Çiz. 8f. Anemurion; Williams 1989: Fig. 32, Nr. 355; Fig. 38, Nr. 415-416. Caesarea Maritima; Magness 1994: 141, Fig. 1, Nr. 4. Déhés; Bavant ve Orssaud 2001:47, Fig. 9, Nr. 41. Apamea; Vokaer 2010a: 217-218, 230, Fig. 32. 35, 37; Vokaer 2010b: 607, Fig. 1. 4; Vokaer 2010c: 126, Fig. 3. 2. Tlos; Işın ve diğerleri 2015: 207, Çiz. 12. Nr. 116. Salamis; Diederichs 1980: 98, Lev. 22, Nr. 275. Jerusalem; Magness 1993: 213, Nr. 2.

297 (Lev. 45, 133)

Env. Nr: ARY.11.TK.3.SR.1009.2

Dep. Nr: 75

Form: Form 6A; Lemaitre ve diğerleri LYC 12-72-149; Özdemir TA III; Şen Tip 14

Buluntu Yeri: Tapınağın Kuzeyi

Buluntu Durumu: Ağız ve gövdenin 1/10'u korunmuştur.

Hamur: 2.5 YR 4/1, Koyu Kırmızımsı Gri ve 5 YR 7/4, Pembe. Sert dokulu, gözenekli, çeşitli büyüklüklerde, az miktarda siyah renk taşçık, yoğun miktarda, iri taneli kireç katkılı, gümüş renk mikalı hamur.

Hamur Grubu: Tip-1 (Lykia Kaolinitik)

Yüzey: 2.5 YR 4/1, Koyu Kırmızımsı Gri

Ölçüler: A.Ç. 16 cm Kor. Y. 3,6 cm

Evre-Dep. Tarihi: Evre 2A (450-525/550)

Paralel Örnekler: Limyra; Vroom 1998: 144; Vroom 2004: 298, Fig. 4; Marksteiner ve diğerleri 2007: 269, Lev. 22, C76; Marksteiner ve Yener-Marksteiner 2009: Lev. 5, Nr. 33-34, 36. Patara; Şen. 2017: Lev. 63, 569-572; Korkut 2007a: 8-9, Nr. 19; Özdemir 2009: Lev. 19, Kt. Nr. 189, Lev. 24, Kt. Nr. 234-235. Xanthos; Pellegrino 2007b: 667, Fig. 4. 33; Waksman ve Lemaitre 2010: 787, Fig. 4, LYC 12; Lemaitre ve diğerleri 2013: 198, Fig. 7, LYC 12, 149. Perge; Fırat 1999: Lev. 155, 698-700. Rhodiapolis; Fırıncı 2010: Lev. 33, Kt. Nr. 137. Olympos; Olcay-Uçkan ve diğerleri 2010: 87, 94, Çiz. 8f. Anemurion; Williams 1989: Fig. 32, Nr. 355; Fig. 38, Nr. 415-416. Caesarea Maritima; Magness 1994: 141, Fig. 1, Nr. 4. Déhés; Bavant ve Orssaud 2001: 47, Fig. 9, Nr. 41. Apamea; Vokaer 2010a: 217-218, 230, Fig. 32. 35, 37; Vokaer 2010b: 607, Fig. 1. 4; Vokaer 2010c: 126, Fig. 3. 2. Tlos; Işın ve diğerleri 2015: 207, Çiz. 12. Nr. 116. Salamis; Diederichs 1980: 98, Lev.

22, Nr. 275. Jerusalem; Magness 1993: 213, Nr. 2.

298 (Lev. 45, 113)

Env. Nr: ARY.08.BKTD.2.B5.1

Dep. Nr: 53

Form: Form 6B; Lemaitre ve diğerleri LYC 12-72-149; Özdemir TA III; Şen Tip 14

Buluntu Yeri: Tapınağın Doğusu

Buluntu Durumu: Ağız ve gövdenin 1/7'si korunmuştur.

Hamur: 2.5 YR 7/4, Açık Kırmızımsı Sarı. Sert dokulu, gözenekli, yoğun miktarda şamot, az miktarda, iri taneli kireç ve siyah renk taşçık katkılı, hamur.

Hamur Grubu: Tip-1 (Lykia Kaolinitik)

Yüzey: 2.5 YR 7/8, Açık Kırmızı.

Ölçüler: A.Ç. 16,4 cm Kor. Y. 4,2 cm

Evre-Dep. Tarihi: Evre 2B (525/550-602)

Paralel Örnekler: Limyra; Vroom 1998: 144; Vroom 2004: 298, Fig. 4; Marksteiner ve diğerleri 2007: 269, Lev. 22, C76; Marksteiner ve Yener-Marksteiner 2009: Lev. 5, Nr. 33-34, 36. Patara; Şen. 2017: Lev. 63, 569-572; Korkut 2007a: 8-9, Abb. 3, Nr. 19; Özdemir 2009: Lev. 19, Kt. Nr. 189, Lev. 24, Kt. Nr. 234-235. Xanthos; Pellegrino 2007b: 667, Fig. 4. 33; Waksman ve Lemaitre 2010: 787, Fig. 4, LYC 12; Lemaitre ve diğerleri 2013: 198, Fig. 7, LYC 12, 149. Perge; Fırat 1999: Lev. 155, 698-700. Rhodiapolis; Fırıncı 2010: Lev. 33, Kt. Nr. 137. Olympos; Olcay-Uçkan ve diğerleri 2010: 87, 94, Çiz. 8f. Anemurion; Williams 1989: Fig. 32, Nr. 355; Fig. 38, Nr. 415-416. Caesarea Maritima; Magness 1994: 141, Fig. 1, Nr. 4. Déhés; Bavant ve Orssaud 2001:47, Fig. 9, Nr. 41. Apamea; Vokaer 2010a: 217-218, 230, Fig. 32. 35, 37; Vokaer 2010b: 607, Fig. 1. 4; Vokaer 2010c: 126, Fig. 3. 2. Tlos; Işın ve diğerleri 2015: 207, Çiz. 12.

Nr. 116. Salamis; Diederichs 1980: 98, Lev. 22, Nr. 275. Jerusalem; Magness 1993: 213, Nr. 2.

299 (Lev. 45, 128)

Env. Nr: ARY.09.BKTK.1.B4.18

Dep. Nr: 69

Form: Form 6B; Lemaitre ve diğerleri LYC 12-72-149; Özdemir TA III; Şen Tip 14

Buluntu Yeri: Tapınağın Kuzeyi

Buluntu Durumu: Ağız ve gövdenin 1/4'ü korunmuştur.

Hamur: 10 YR 6/3, Soluk Kahverengi. Sert dokulu, gözenekli, az miktarda siyah renk taşçık ve şamot katkılı hamur.

Hamur Grubu: Tip-1 (Lykia Kaolinitik)

Yüzey: 10 YR 6/3, Soluk Kahverengi.

Ölçüler: A.Ç. 16,6 cm Kor. Y. 4,5 cm

Evre-Dep. Tarihi: Evre 2B (525/550-602)

Paralel Örnekler: Limyra; Vroom 1998: 144; Vroom 2004: 298, Fig. 4; Marksteiner ve diğerleri 2007: 269, Lev. 22, C76; Marksteiner ve Yener-Marksteiner 2009: Lev. 5, Nr. 33-34, 36. Patara; Şen. 2017: Lev. 63, 569-572; Korkut 2007a: 8-9, Abb. 3, Nr. 19; Özdemir 2009: Lev. 19, Kt. Nr. 189, Lev. 24, Kt. Nr. 234-235. Xanthos; Pellegrino 2007b: 667, Fig. 4. 33; Waksman ve Lemaitre 2010: 787, Fig. 4, LYC 12; Lemaitre ve diğerleri 2013: 198, Fig. 7, LYC 12, 149. Perge; Fırat 1999: Lev. 155, 698-700. Rhodiapolis; Fırıncı 2010: Lev. 33, Kt. Nr. 137. Olympos; Olcay-Uçkan ve diğerleri 2010: 87, 94, Çiz. 8f. Anemurion; Williams 1989: Fig. 32, Nr. 355; Fig. 38, Nr. 415-416. Caesarea Maritima; Magness 1994: 141, Fig. 1, Nr. 4. Déhés; Bavant ve Orssaud 2001:47, Fig. 9, Nr. 41. Apamea; Vokaer 2010a: 217-218, 230, Fig. 32. 35, 37; Vokaer 2010b: 607, Fig. 1. 4; Vokaer 2010c: 126, Fig. 3. 2. Tlos; Işın ve diğerleri 2015: 207, Çiz. 12.

Nr. 116. Salamis; Diederichs 1980: 98, Lev. 22, Nr. 275. Jerusalem; Magness 1993: 213, Nr. 2.

300 (Lev. 45, 134)

Env. Nr: ARY.12.TK.5.SR.5520.3

Dep. Nr: 79

Form: Form 6B; Lemaitre ve diğerleri LYC 12-72-149; Özdemir TA III; Şen Tip 14

Buluntu Yeri: Tapınağın Kuzeyi

Buluntu Durumu: Ağız ve gövdenin 1/6'sı korunmuştur.

Hamur: 7.5 YR 6/4, Açık Kahverengi. Sert dokulu, gözeneksiz, az miktarda, ince taneli kireç, taşçık ve şamot katkılı hamur.

Hamur Grubu: Tip-1 (Lykia Kaolinitik)

Yüzey: 7.5 YR 6/4, Açık Kahverengi.

Ölçüler: A.Ç. 16 cm Kor. Y. 3 cm

Evre-Dep. Tarihi: Evre 2B (525/550-602)

Paralel Örnekler: Limyra; Vroom 1998: 144; Vroom 2004: 298, Fig. 4; Marksteiner ve diğerleri 2007: 269, Lev. 22, C76; Marksteiner ve Yener-Marksteiner 2009: Lev. 5, Nr. 33-34, 36. Patara; Şen. 2017: Lev. 63, 569-572; Korkut 2007a: 8-9, Abb. 3. Nr. 19; Özdemir 2009: Lev. 19, Kt. Nr. 189, Lev. 24, Kt. Nr. 234-235. Xanthos; Pellegrino 2007b: 667, Fig. 4. 33; Waksman ve Lemaitre 2010: 787, Fig. 4, LYC 12; Lemaitre ve diğerleri 2013: 198, Fig. 7, LYC 12, 149. Perge; Fırat 1999: Lev. 155, 698-700. Rhodiapolis; Fırıncı 2010: Lev. 33, Kt. Nr. 137. Olympos; Olcay-Uçkan ve diğerleri 2010: 87, 94, Çiz. 8f. Anemurion; Williams 1989: Fig. 32, Nr. 355; Fig. 38, Nr. 415-416. Caesarea Maritima; Magness 1994: 141, Fig. 1, Nr. 4. Déhés; Bavant ve Orssaud 2001:47, Fig. 9, Nr. 41. Apamea; Vokaer 2010a: 217-218, 230, Fig. 32. 35, 37; Vokaer 2010b: 607, Fig. 1. 4; Vokaer 2010c: 126, Fig. 3. 2. Tlos; Işın ve diğerleri 2015: 207, Çiz. 12.

Nr. 116. Salamis; Diederichs 1980: 98, Lev. 22, Nr. 275. Jerusalem; Magness 1993: 213, Nr. 2.

301 (Lev. 45, 80)

Env. Nr: ARY.05.BG.1.TS.12

Dep. Nr: 2

Form: Form 6C; Lemaitre ve diğerleri LYC 12-72-149; Özdemir TA III; Şen Tip 14

Buluntu Yeri: 6. Hamam

Buluntu Durumu: Ağız ve gövdenin 1/4'ü korunmuştur.

Hamur: 5 YR 6/8, Kırmızımsı Sarı. Sert dokulu gözeneksiz, ince taneli az kireç, altın renk mika ve şamot katkılı hamur.

Hamur Grubu: Tip-1 (Lykia Kaolinitik)

Yüzey: Dış: 5 YR 6/8 Kırmızımsı Sarı. İç: 10 R 4/8 Kırmızı.

Ölçüler: A.Ç. 14,8 cm Kor. Y. 3,4 cm

Evre-Dep. Tarihi: Evre 1B (425-450)

Paralel Örnekler: Limyra; Vroom 1998: 144; Vroom 2004: 298, Fig. 4; Marksteiner ve diğerleri 2007: 269, Lev. 22, C76; Marksteiner ve Yener-Marksteiner 2009: Lev. 5, Nr. 33-34, 36. Patara; Şen. 2017: Lev. 63, 569-572; Korkut 2007a: 8-9, Nr. 19; Özdemir 2009: Lev. 19, Kt. Nr. 189, Lev. 24, Kt. Nr. 234-235. Xanthos; Pellegrino 2007b: 667, Fig. 4. 33; Waksman ve Lemaitre 2010: 787, Fig. 4, LYC 12; Lemaitre ve diğerleri 2013: 198, Fig. 7, LYC 12, 149. Perge; Fırat 1999: Lev. 155, 698-700. Rhodiapolis; Fırıncı 2010: Lev. 33, Kt. Nr. 137. Olympos; Olcay-Uçkan ve diğerleri 2010: 87, 94, Çiz. 8f. Anemurion; Williams 1989: Fig. 32, Nr. 355; Fig. 38, Nr. 415-416. Caesarea Maritima; Magness 1994: 141, Fig. 1, Nr. 4. Déhés; Bavant ve Orssaud 2001:47, Fig. 9, Nr. 41. Apamea; Vokaer 2010a: 217-218, 230, Fig. 32. 35, 37; Vokaer 2010b: 607, Fig. 1. 4; Vokaer 2010c: 126, Fig.

3. 2. Tlos; Işın ve diğerleri 2015: 207, Çiz. 12. Nr. 116. Salamis; Diederichs 1980: 98, Lev. 22, Nr. 275. Jerusalem; Magness 1993: 213, Nr. 2.

302 (Lev. 45, 118)

Env. Nr: ARY.09.BKTD.4.B1.1

Dep. Nr: 58

Form: Form 6C; Lemaitre ve diğerleri LYC 12-72-149; Özdemir TA III; Şen Tip 14

Buluntu Yeri: Tapınağın Doğusu

Buluntu Durumu: Ağız ve gövdenin 1/6'sı korunmuştur.

Hamur: 2.5 YR 6/8, Açık Kırmızı. Sert dokulu, gözenekli, çeşitli büyüklüklerde, az miktarda siyah renk taşçık, şamot ve kireç katkılı, gümüş renk mikalı hamur.

Hamur Grubu: Tip-1 (Lykia Kaolinitik)

Yüzey: 2.5 YR 6/8, Açık Kırmızı

Ölçüler: A.Ç. 15,8 cm Kor. Y. 6,1 cm

Evre-Dep. Tarihi: Evre 2A (450-525/550)

Paralel Örnekler: Limyra; Vroom 1998: 144; Vroom 2004: 298, Fig. 4; Marksteiner ve diğerleri 2007: 269, Lev. 22, C76; Marksteiner ve Yener-Marksteiner 2009: Lev. 5, Nr. 33-34, 36. Patara; Şen. 2017: Lev. 63, 569-572; Korkut 2007a: 8-9, Nr. 19; Özdemir 2009: Lev. 19, Kt. Nr. 189, Lev. 24, Kt. Nr. 234-235. Xanthos; Pellegrino 2007b: 667, Fig. 4. 33; Waksman ve Lemaitre 2010: 787, Fig. 4, LYC 12; Lemaitre ve diğerleri 2013: 198, Fig. 7, LYC 12, 149. Perge; Fırat 1999: Lev. 155, 698-700. Rhodiapolis; Fırıncı 2010: Lev. 33, Kt. Nr. 132-133. Olympos; Olcay-Uçkan ve diğerleri 2010: 87, 94, Çiz. 8f. Anemurion; Williams 1989: Fig. 32, Nr. 355; Fig. 38, Nr. 415-416. Caesarea Maritima; Magness 1994: 141, Fig. 1, Nr. 4. Déhés; Bavant ve Orssaud 2001:47, Fig. 9, Nr. 41. Apamea; Vokaer 2010a: 217-218, 230, Fig. 32. 35, 37; Vokaer

2010b: 607, Fig. 1. 4; Vokaer 2010c: 126, Fig. 3. 2. Tlos; Işın ve diğerleri 2015: 207, Çiz. 12. Nr. 116. Salamis; Diederichs 1980: 98, Lev. 22, Nr. 275. Jerusalem; Magness 1993: 213, Nr. 2.

**Form 7;
Catling P119**

303 (Lev. 46, 90)

Env. Nr: ARY.06.BG.4.B5.3

Dep. Nr: 17

Form: Form 7; Catling P119

Buluntu Yeri: Peristil Ev

Buluntu Durumu: ağız ve gövdenin 1/5'i korunmuştur.

Hamur: 10 R 5/8, Kırmızı. Sert dokulu, çok gözenekli, iri taneli yoğun şamot, iri taneli kireç ve siyah renk taşıçık katkılı hamur.

Hamur Grubu: Tip-2 (Lykia Ferromagnezyen)

Yüzey: Dış Üst: 7.5 YR 7/2, Pembemsi Gri.

Dış Alt: 10 R 5/8, Kırmızı.

Ölçüler: A.Ç. 22,6 cm Kor. Y. 8 cm

Evre-Dep. Tarihi: Evre 1B (425-450)

Paralel Örnekler: Ephesos; Turnovsky 2005b: 640, Fig. 1, Nr. 11. Akamas; Lund 2002: 55, Fig. 8.

304 (Lev. 46, 91)

Env. Nr: ARY.06.BG.12.B1.53

Dep. Nr: 19

Form: Form 7; Catling P119

Buluntu Yeri: Peristil Ev

Buluntu Durumu: Kabin 1/14'ü korunmuştur.

Hamur: 10 R 5/8, Kırmızı. Sert dokulu, gözenekli, yoğun miktarda iri taneli taşıçık, şamot ve kireç katkılı hamur.

Hamur Grubu: Tip-2 (Lykia Ferromagnezyen)

Yüzey: 7.5 YR 7/6, Kırmızımsı Sarı.

Ölçüler: A.Ç. 21,2 cm Kor. Y. 5,4 cm

Evre-Dep. Tarihi: Evre 1B (425-450)

Paralel Örnekler: Dhiorios; Catling 1972: 33, Fig. 20, P119; Lund 2002: 54, Fig. 6. Panayia Ematousa; Jacobsen 2005: 630, Fig. 3.

Güveçler

Form 1

Williams Nr. 413-414; Kenrick PT 419-421;

Jalame Form 4; Jerusalem Form 1

305 (Lev. 46, 100)

Env. Nr: ARY.08.BKTK.7.B6.2

Dep. Nr: 33

Form: Form 1A; Williams Nr. 413-414; Kenrick PT419-421; Jalame Form 4; Jerusalem Form 1

Buluntu Yeri: Tapınağın Doğusu

Buluntu Durumu: Ağız ve gövdenin 1/6'sı korunmuştur.

Hamur: 10 YR 4/2, Koyu Grimsi Kahverengi.

Yumuşak dokulu, gözenekli, ince taneli kireç, siyah renk taşıçık ve şamot katkılı hamur.

Hamur Grubu: -

Yüzey: 10 YR 4/2, Koyu Grimsi Kahverengi.

Ölçüler: A.Ç. 16 cm Kor. Y. 4,1 cm

Evre-Dep. Tarihi: Evre 1B (425-450)

Paralel Örnekler: Anemurion; Williams 1989:

Fig. 38, Nr. 413-414. Tarsus; Toskay-Evrin 2002: 131, Fig. 32, Nr. 1-2. Diokaisareia;

Kramer 2012: 28, Lev. 37, Nr. 314, Lev. 38,

Nr. 317. Zeugma; Kenrick 2013: 37, 47, Lev.

26, PT 419-421. Dhiorios; Catling 1972: 60,

Fig. 35, P562. Caesarea Maritima; Riley 1975:

35, Nr. 26. Khirbet el Mefjer; Baramki 1941:

97, Fig. 13, Nr. 1, 3, 6, 8. Jalame; Johnson

1988: 201, Fig. 7. 43, Nr. 637. Galilee;

Magness 2012: 116, Fig. 4. 15. Capernaum;

Loffreda 1974: 133, Fig. 46, 15. Jerusalem;

Magness 1993: 211-212. Kartaca; Riley 1984: 158, Fig. 56, Nr. 12.

306 (Lev. 46, 98)

Env. Nr: ARY.09.BKTD.5.B10.36

Dep. Nr: 26

Form: Form 1A; Williams Nr. 413-414; Kenrick PT419-421; Jalame Form 4; Jerusalem Form 1

Buluntu Yeri: Tapınağın Doğusu

Buluntu Durumu: Ağız ve gövdenin 1/6'sı korunmuştur.

Hamur: 10 YR 4/2, Grimsi Kahverengi. Sert dokulu, gözeneksiz, az miktarda, ince taneli kireç, şamot ve taşçık katkı, gümüş renk mikalı hamur.

Hamur Grubu: -

Yüzey: 10 YR 4/2, Grimsi Kahverengi.

Ölçüler: A.Ç. 12,8 cm Kor. Y. 2,7 cm

Evre-Dep. Tarihi: Evre 1B (425-450)

Paralel Örnekler: Anemurion; Williams 1989: Fig. 38, Nr. 413-414. Tarsus; Toskay-Evrin 2002: 131, Fig. 32, Nr. 1-2. Diokaisareia; Kramer 2012: 28, Lev. 37, Nr. 314, Lev. 38, Nr. 317. Zeugma; Kenrick 2013: 37, 47, Lev. 26, PT 419-421. Dhiorios; Catling 1972: 60, Fig. 35, P562. Caesarea Maritima; Riley 1975: 35, Nr. 26. Khirbet el Mefjer; Baramki 1941: 97, Fig. 13, Nr. 1, 3, 6, 8. Jalame; Johnson 1988: 201, Fig. 7. 43, Nr. 637. Galilee; Magness 2012: 116, Fig. 4. 15. Capernaum; Loffreda 1974: 133, Fig. 46, 15. Jerusalem; Magness 1993: 211-212. Kartaca; Riley 1984: 158, Fig. 56, Nr. 12.

307 (Lev. 46, 114)

Env. Nr: ARY.08.BKTD.3.B3.3

Dep. Nr: 54

Form: Form 1B; Williams Nr. 413-414; Kenrick PT419-421; Jalame Form 4; Jerusalem Form 1

Buluntu Yeri: Tapınağın Doğusu

Buluntu Durumu: Ağız ve gövdenin 1/6'sı korunmuştur.

Hamur: 7.5 YR 7/2, Pembemsi Gri. Yumuşak dokulu, gözenekli, yoğun miktarda şamot, az miktarda, iri taneli kireç ve siyah renk taşçık katkı, hamur.

Hamur Grubu: -

Yüzey: 2.5 YR 8/4, Pembe.

Ölçüler: A.Ç. 26 cm Kor. Y. 4,6 cm

Evre-Dep. Tarihi: Evre 2A (450-525/550)

Paralel Örnekler: Anemurion; Williams 1989: Fig. 38, Nr. 413-414. Tarsus; Toskay-Evrin 2002: 131, Fig. 32, Nr. 1-2. Diokaisareia; Kramer 2012: 28, Lev. 37, Nr. 314, Lev. 38, Nr. 317. Zeugma; Kenrick 2013: 37, 47, Lev. 26, PT 419-421. Dhiorios; Catling 1972: 60, Fig. 35, P562. Caesarea Maritima; Riley 1975: 35, Nr. 26. Khirbet el Mefjer; Baramki 1941: 97, Fig. 13, Nr. 1, 3, 6, 8. Jalame; Johnson 1988: 201, Fig. 7. 43, Nr. 637. Galilee; Magness 2012: 116, Fig. 4. 15. Capernaum; Loffreda 1974: 133, Fig. 46, 15. Jerusalem; Magness 1993: 211-212. Kartaca; Riley 1984: 158, Fig. 56, Nr. 12.

Form 2;

Kefar Hananya Form 3B; Capernaum Tip A1/2

308 (Lev. 46, 93)

Env. Nr: ARY.06.BD.1.B5.10

Dep. Nr: 20

Form: Form 2; Kefar Hananya Form 3B; Capernaum Tip A1/2

Buluntu Yeri: Bazilikanın Doğusu

Buluntu Durumu: Ağız ve gövdenin 1/8'i korunmuştur.

Hamur: 7.5 YR 7/4, Pembe. Sert dokulu, gözenekli, çeşitli büyüklüklerde, yoğun miktarda taşçık, şamot ve kireç katkılı, gümüş renk mikalı hamur.

Hamur Grubu: Tip-1 (Lykia Kaolinitik)

Yüzey: 7.5 YR 7/4, Pembe.

Ölçüler: A.Ç. 25 cm Kor. Y. 4,2 cm

Evre-Dep. Tarihi: Evre 1B (425-450)

Paralel Örnekler: Limyra; Marksteiner ve diğerleri 2007: 230, Lev. 13, Nr. 10. Rhodiapolis; Fırıncı 2010: 89, Kt. Nr. 108. Kelenderis; Tekocak 2006: 77, Lev. 39, Nr. 228. Elaiussa Sebaste; Ferrazzoli 2003: 693, Lev. 17, Nr. 71. Galilee; Adan-Bayewitz 1993: 120, Nr. 8; 121, Nr. 12. Capernaum; Loffreda 1970: 72, Fig. 2, Nr. 2. Caesarea Maritima; Tomber 1999: 310, Fig. 62. Meron; Feig 2002: 93, Fig. 7, Nr. 17.

309 (Lev. 46, 89)

Env. Nr: ARY.06.BG.3.B6.12

Dep. Nr: 16

Form: Form 2; Kefar Hananya Form 3B; Capernaum Tip A1/2

Buluntu Yeri: Peristil Ev

Buluntu Durumu: Kabın 1/11'i korunmuştur.

Hamur: 10 YR 8/4, Oldukça Soluk Kahverengi. Sert dokulu, gözenekli, az miktarda, ince taneli kireç, taşçık katkılı, gümüş renk mikalı hamur.

Hamur Grubu: Tip-4 (Doğu Lykia)

Yüzey: 10 YR 5/2, Grimsi Kahverengi

Ölçüler: A.Ç. 24 cm Kor. Y. 8 cm

Evre-Dep. Tarihi: Evre 1B (425-450)

Paralel Örnekler: Limyra; Marksteiner ve diğerleri 2007: 230, Lev. 13, Nr. 10. Rhodiapolis; Fırıncı 2010: 89, Kt. Nr. 108. Kelenderis; Tekocak 2006: 77, Lev. 39, Nr.

228. Elaiussa Sebaste; Ferrazzoli 2003: 693, Lev. 17, Nr. 71. Galilee; Adan-Bayewitz 1993: 120, Nr. 8; 121, Nr. 12. Capernaum; Loffreda 1970: 72, Fig. 2, Nr. 2. Caesarea Maritima; Tomber 1999: 310, Fig. 62. Meron; Feig 2002: 93, Fig. 7, Nr. 17.

310 (Lev. 46, 113)

Env. Nr: ARY.08.BKTD.2.B6.1

Dep. Nr: 53

Form: Form 2; Kefar Hananya Form 3B; Capernaum Tip A1/2

Buluntu Yeri: Tapınağın Doğusu

Buluntu Durumu: Kabın 1/10'u korunmuştur.

Hamur: 7.5 YR 8/4, Pembe. Sert dokulu, gözenekli, az miktarda, ince taneli kireç, taşçık katkılı, gümüş renk mikalı hamur.

Hamur Grubu: Tip-1 (Lykia Kaolinitik)

Yüzey: 7.5 YR 8/4, Pembe.

Ölçüler: A.Ç. 26 cm Kor. Y. 4,6 cm

Evre-Dep. Tarihi: Evre 2A (450-525/550)

Paralel Örnekler: Limyra; Marksteiner ve diğerleri 2007: 230, Lev. 13, Nr. 10. Rhodiapolis; Fırıncı 2010: 89, Kt. Nr. 108. Kelenderis; Tekocak 2006: 77, Lev. 39, Nr. 228. Elaiussa Sebaste; Ferrazzoli 2003: 693, Lev. 17, Nr. 71. Galilee; Adan-Bayewitz 1993: 120, Nr. 8; 121, Nr. 12. Capernaum; Loffreda 1970: 72, Fig. 2, Nr. 2. Caesarea Maritima; Tomber 1999: 310, Fig. 62. Meron; Feig 2002: 93, Fig. 7, Nr. 17.

311 (Lev. 47, 110)

Env. Nr: ARY.06.BG.8.B4.1

Dep. Nr: 51

Form: Form 2; Kefar Hananya Form 3B; Capernaum Tip A1/2

Buluntu Yeri: Peristil Ev

Buluntu Durumu: Kabın 1/11'i korunmuştur.

Hamur: 7.5 YR 8/4, Pembe. Sert dokulu, gözenekli, az miktarda, ince taneli kireç, taşçık katkılı, gümüş renk mikalı hamur.
Hamur Grubu: Tip-3 (Pamphylia-Kıbrıs)
Yüzey: 7.5 YR 8/4, Pembe.
Ölçüler: A.Ç. 30 cm Kor. Y. 4,5 cm
Evre-Dep. Tarihi: Evre 2A (450-525/550)
Paralel Örnekler: Limyra; Marksteiner ve diğerleri 2007: 230, Lev. 13, Nr. 10. Rhodiapolis; Fırıncı 2010: 89, Kt. Nr. 108. Kelenderis; Tekocak 2006: 77, Lev. 39, Nr. 228. Elaiussa Sebaste; Ferrazzoli 2003: 693, Lev. 17, Nr. 71. Galilee; Adan-Bayewitz 1993: 120, Nr. 8; 121, Nr. 12. Capernaum; Loffreda 1970: 72, Fig. 2, Nr. 2. Caesarea Maritima; Tomber 1999: 310, Fig. 62. Meron; Feig 2002: 93, Fig. 7, Nr. 17.

312 (Lev. 47, 80)

Env. Nr: ARY.05.BG.1.TS.15
Dep. Nr: 2
Form: Form 2; Kefar Hananya Form 3B; Capernaum Tip A1/2
Buluntu Yeri: 6. Hamam
Buluntu Durumu: Ağız ve gövdenin 1/4'ü korunmuştur.
Hamur: 7.5 YR 8/6, Kırmızımsı Sarı. Sert dokulu, gözenekli, iri taneli şamot, krem rengi küçük taşçık ve altın renk mika katkılı hamur.
Hamur Grubu: Tip-1 (Lykia Kaolinitik)
Yüzey: 7.5 YR 8/4, Pembe.
Ölçüler: A.Ç. 16,6 cm Kor. Y. 3,6 cm
Evre-Dep. Tarihi: Evre 1B (425-450)
Paralel Örnekler: Limyra; Marksteiner ve diğerleri 2007: 230, Lev. 13, Nr. 10. Rhodiapolis; Fırıncı 2010: 89, Kt. Nr. 108. Kelenderis; Tekocak 2006: 77, Lev. 39, Nr. 228. Elaiussa Sebaste; Ferrazzoli 2003: 693, Lev. 17, Nr. 71. Galilee; Adan-Bayewitz 1993: 120, Nr. 8; 121, Nr. 12. Capernaum;

Loffreda 1970: 72, Fig. 2, Nr. 2. Caesarea Maritima; Tomber 1999: 310, Fig. 62. Meron; Feig 2002: 93, Fig. 7, Nr. 17.

313 (Lev. 47, 123)

Env. Nr: ARY.07.BKT.4.B4.19
Dep. Nr: 64
Form: Form 2; Kefar Hananya Form 3B; Capernaum Tip A1/2
Buluntu Yeri: Bazilikanın Kuzeyindeki Tapınak
Buluntu Durumu: Ağız ve gövdenin 1/7'si korunmuştur.

Hamur: 7.5 YR 6/6, Kırmızımsı Sarı. Sert dokulu, gözenekli, ince taneli, az miktarda, kireç ve taşçık katkılı hamur.

Hamur Grubu: Tip-1 (Lykia Kaolinitik)

Yüzey: 7.5 YR 6/6, Kırmızımsı Sarı.

Ölçüler: A.Ç. 21,6 cm Kor. Y. 3 cm

Evre-Dep. Tarihi: Evre 2A (450-525/550)

Paralel Örnekler: Limyra; Marksteiner ve diğerleri 2007: 230, Lev. 13, Nr. 10. Rhodiapolis; Fırıncı 2010: 89, Kt. Nr. 108. Kelenderis; Tekocak 2006: 77, Lev. 39, Nr. 228. Elaiussa Sebaste; Ferrazzoli 2003: 693, Lev. 17, Nr. 71. Galilee; Adan-Bayewitz 1993: 120, Nr. 8; 121, Nr. 12. Capernaum; Loffreda 1970: 72, Fig. 2, Nr. 2. Caesarea Maritima; Tomber 1999: 310, Fig. 62. Meiron; Feig 2002: 93, Fig. 7, Nr. 17.

314 (Lev. 47, 82)

Env. Nr: ARY.04.BG.10.B8.5

Dep. Nr: 6

Form: Form 2; Kefar Hananya Form 3B; Capernaum Tip A1/2

Buluntu Yeri: Peristil Ev

Buluntu Durumu: Kabin 1/6'sı korunmuştur.

Hamur: 2.5 YR 7/6, Açık Kırmızı. Sert, yarı gözenekli, iri taneli az kireç katkılı hamur.

Hamur Grubu: Tip-3 (Pamphylia-Kıbrıs)

Yüzey: 2.5 YR 7/6, Açık Kırmızı.

Ölçüler: A.Ç.15 cm Kor. Y. 3,3 cm

Evre-Dep. Tarihi: Evre 1B (425-450)

Paralel Örnekler: Limyra; Marksteiner ve diğerleri 2007: 230, Lev. 13, Nr. 10. Rhodiapolis; Fırıncı 2010: 89, Kt. Nr. 108. Kelenderis; Tekocak 2006: 77, Lev. 39, Nr. 228. Elaiussa Sebaste; Ferrazzoli 2003: 693, Lev. 17, Nr. 71. Galilee; Adan-Bayewitz 1993: 120, Nr. 8; 121, Nr. 12. Capernaum; Loffreda 1970: 72, Fig. 2, Nr. 2. Caesarea Maritima; Tomber 1999: 310, Fig. 62. Meron; Feig 2002: 93, Fig. 7, Nr. 17.

315 (Lev. 47, 114)

Env. Nr: ARY.08.BKTD.3.B3.4

Dep. Nr: 54

Form: Form 2

Buluntu Yeri: Tapınağın Doğusu

Buluntu Durumu: Ağız ve gövdenin 1/6'sı korunmuştur.

Hamur: 7.5 YR 5/1, Gri. Yumuşak dokulu, gözenekli, az miktarda, iri taneli kireç, kum, siyah renk taşçık katkı, altın renk mikalı hamur.

Hamur Grubu: Tip-1 (Lykia Kaolinitik)

Yüzey: 7.5 YR 5/1, Gri.

Ölçüler: A.Ç. 18 cm Kor. Y. 4,8 cm

Evre-Dep. Tarihi: Evre 2A (450-525/550)

Paralel Örnekler: Limyra; Marksteiner ve diğerleri 2007: 230, Lev. 13, Nr. 10. Rhodiapolis; Fırıncı 2010: 89, Kt. Nr. 108. Kelenderis; Tekocak 2006: 77, Lev. 39, Nr. 228. Elaiussa Sebaste; Ferrazzoli 2003: 693, Lev. 17, Nr. 71. Galilee; Adan-Bayewitz 1993: 120, Nr. 8; 121, Nr. 12. Capernaum; Loffreda 1970: 72, Fig. 2, Nr. 2. Caesarea Maritima; Tomber 1999: 310, Fig. 62. Meiron; Feig 2002: 93, Fig. 7, Nr. 17.

Form 3

316 (Lev. 47, 130)

Env. Nr: ARY.10.BKTK.1.B5.7

Dep. Nr: 72

Form: Form 3; Kefar Hananya Form 3B; Capernaum Tip A1/2

Buluntu Yeri: Tapınağın Kuzeyi

Buluntu Durumu: Ağız ve gövdenin 1/10'u korunmuştur.

Hamur: 7.5 YR 6/4, Açık Kahverengi. Sert dokulu, gözenekli yoğun miktarda taşçık, şamot ve kireç katkı, gümüş renk mikalı hamur.

Hamur Grubu: Tip-4 (Doğu Lykia)

Yüzey: 7.5 YR 6/4, Açık Kahverengi.

Ölçüler: A.Ç. 9,6 cm Kor. Y. 5,1 cm

Evre-Dep. Tarihi: Evre 2A (450-525/550)

Paralel Örnekler:

317 (Lev. 47, 105)

Env. Nr: ARY.04.BG.7.B1.8

Dep. Nr: 42

Form: Form 3; Kefar Hananya Form 3B;

Capernaum Tip A1/2

Buluntu Yeri: 6. Hamam

Buluntu Durumu: Kabın 1/6'sı korunmuştur.

Hamur: 2.5 YR 6/8, Açık Kırmızı. Sert dokulu, gözenekli, yoğun ince taneli taşçık ve çeşitli boylarda kireç ve az mika katkılı hamur.

Hamur Grubu: Tip-1 (Lykia Kaolinitik)

Yüzey: 2.5 YR 6/8, Açık Kırmızı.

Ölçüler: A.Ç.15 cm Kor. Y. 6,1 cm

Evre-Dep. Tarihi: Evre 2A (450-525/550)

Paralel Örnekler:

Form 4;

**Golan Form G3B; Kefar Hananya Form
3B/ Nr. 9; Williams Nr. 360-362**

318 (Lev. 47, 100)

Env. Nr: ARY.08.BKTK.7.B8.1

Dep. Nr: 33

Form: Form 4A; Golan Form G3B; Kefar Hananya Form 3B/ Nr. 9; Williams Nr. 360-362

Buluntu Yeri: Tapınağın Kuzeyi

Buluntu Durumu: Kabın 1/4'ü korunmuştur.

Hamur: 10 YR 7/4, Oldukça Soluk Kahverengi. Sert dokulu, gözenekli, çeşitli büyüklüklerde kireç, şamot ve taşçık katkılı hamur.

Hamur Grubu: Tip-1 (Lykia Kaolinitik)

Yüzey: 10 YR 7/4, Oldukça Soluk Kahverengi.

Ölçüler: A.Ç. 20,8 cm Kor. Y. 7 cm

Evre-Dep. Tarihi: -

Paralel Örnekler: Anemurion; Williams 1989: Fig. 32, Nr. 361. Kelenderis; Tekocak 2006:

77, Kt. Nr. 223-226. Kefar Hananya; Adan-Bayewitz 1993: 121, Nr. 9-10. Golan; Adan-Bayewitz 1993: 176. Nabratein; Meyers ve diğerleri 2009: 167, Nr. 19; 189, Nr 13. Gush Halav; Meyers ve diğerleri 1990: 171, Nr. 15; 191, Nr. 3. Apamea; Vokaer 2010b: 125, Fig. 2. 3.

319 (Lev. 47, 125)

Env. Nr: ARY.07.BKT.6.B1.1

Dep. Nr: 66

Form: Form 4A; Golan Form G3B; Kefar Hananya Form 3B/ Nr. 9; Williams Nr. 360-362

Buluntu Yeri: Bazilikanın Kuzeyindeki Tapınak

Buluntu Durumu: Kabın 1/8'i korunmuştur.

Hamur: 7.5 YR 8/3, Pembe. Sert dokulu, gözenekli, çeşitli büyüklüklerde, yoğun miktarda, iri taneli kireç ve siyah renk taşçık ile şamot katkılı hamur.

Hamur Grubu: Tip-3 (Pamphylia-Kıbrıs)

Yüzey: 7.5 YR 8/3, Pembe.

Ölçüler: A.Ç. 19 cm Kor. Y. 5,8 cm

Evre-Dep. Tarihi: Evre 2A (450-525/550)

Paralel Örnekler: Anemurion; Williams 1989: Fig. 32, Nr. 361. Kelenderis; Tekocak 2006: 77, Kt. Nr. 223-226. Kefar Hananya; Adan-Bayewitz 1993: 121, Nr. 9-10. Golan; Adan-Bayewitz 1993: 176. Nabratein; Meyers ve diğerleri 2009: 167, Nr. 19; 189, Nr 13. Gush Halav; Meyers ve diğerleri 1990: 171, Nr. 15; 191, Nr. 3. Apamea; Vokaer 2010b: 125, Fig. 2. 3.

320 (Lev. 47, 134)

Env. Nr: ARY.12.TK.3.SR.1015.2

Dep. Nr: 77

Form: Form 4B; Golan Form G3B; Kefar Hananya Form 3B/ Nr. 9; Williams Nr. 360-362

Buluntu Yeri: Tapınağın Kuzeyi

Buluntu Durumu: Ağız ve gövdenin 1/8'i korunmuştur.

Hamur: 2.5 YR 4/6, Kırmızı ile 2.5 YR 3/1, Koyu Kırmızımsı Gri. Sert dokulu, gözenekli, çeşitli büyüklüklerde kireç, taşçık, şamot katkı, mikalı hamur.

Hamur Grubu: Tip-2 (Lykia Ferromagnezyen)

Yüzey: 2.5 YR 4/6, Kırmızı ile 2.5 YR 3/1, Koyu Kırmızımsı Gri

Ölçüler: A.Ç. 20,8 cm Kor. Y. 6,7 cm

Evre-Dep. Tarihi: Evre 2A (450-525/550)

Paralel Örnekler:

321 (Lev. 48, 124)

Env. Nr: ARY.07.BKT.5.B1.2

Dep. Nr: 65

Form: Form 4B; Golan Form G3B; Kefar Hananya Form 3B/ Nr. 9; Williams Nr. 360-362

Buluntu Yeri: Bazilikanın Kuzeyindeki Tapınak

Buluntu Durumu: Kabın 1/6'sı korunmuştur.

Hamur: 2.5 YR 5/8, Kırmızı. Yumuşak dokulu, gözenekli, yoğun miktarda, ince taneli kireç ve siyah renk taşçık katkı, gümüş renk mikalı hamur.

Hamur Grubu: Tip-2 (Lykia Ferromagnezyen)

Yüzey: 2.5 YR 5/8, Kırmızı.

Ölçüler: A.Ç.18 cm Kor. Y. 7,6 cm

Evre-Dep. Tarihi: Evre 2A (450-525/550)

Paralel Örnekler:

Form 5;

Williams Nr. 417; Şen Nr. 724-727;

Tekocak Form 1A

322 (Lev. 48, 94)

Env. Nr: ARY.06.BD.1.TS.4

Dep. Nr: 20

Form: Form 5; Williams Nr. 417; Şen Nr. 724-727; Tekocak Form 1A

Buluntu Yeri: Bazilikanın Doğusu

Buluntu Durumu: Ağız ve gövdenin 1/5'i korunmuştur.

Hamur: 10 YR 7/4, Oldukça Soluk Kahverengi. Sert dokulu, gözenekli, ince taneli siyah renk taşçık, az miktarda ince taneli kireç, şamot ve taşçık katkı hamur.

Hamur Grubu: Tip-1 (Lykia Kaolinitik)

Yüzey: 10 YR 7/4, Oldukça Soluk Kahverengi

Ölçüler: A.Ç. 22,2 cm Kor. Y. 5 cm

Evre-Dep. Tarihi: Evre 1B (425-450)

Paralel Örnekler: Rhodiapolis; Fırıncı 2010: 92, Kt. Nr. 115. Side; Alanyalı 2013: 131, Çiz. 7, N2/12 K39/12/21. Kelenderis; Tekocak 2010b: 837, Fig. 4. 38.

323 (Lev. 48, 110)

Env. Nr: ARY.06.BG.8.B2.10

Dep. Nr: 51

Form: Form 5; Williams Nr. 417; Şen Nr. 724-727; Tekocak Form 1A

Buluntu Yeri: Peristil Ev

Buluntu Durumu: Ağız ve gövdenin 1/4'ü korunmuştur.

Hamur: 7.5 YR 6/4, Açık Kahverengi. Sert dokulu, gözenekli, ince taneli siyah renk taşçık, az miktarda ince taneli kireç, kum ve altın renk mikalı hamur.

Hamur Grubu: Tip-1 (Lykia Kaolinitik)

Yüzey: 10 YR 4/2, Koyu Kahverengi.

Ölçüler: A.Ç. 22 cm Kor. Y. 5 cm

Evre-Dep. Tarihi: Evre 2A (450-525/550)
Paralel Örnekler: Rhodiapolis; Fırıncı 2010: 92, Kt. Nr. 115. Side; Alanyalı 2013: 131, Çiz. 7, N2/12 K39/12/21. Kelenderis; Tekocak 2010b: 837, Fig. 4. 38. Caesarea Maritima; Oleson ve diğerleri 1994: Fig. 7, K5.

324 (Lev. 48, 106)

Env. Nr: ARY.05.BG.1.B4.2

Dep. Nr: 44

Form: Form 5; Williams Nr. 417; Şen Nr. 724-727; Tekocak Form 1A

Buluntu Yeri: 6. Hamam

Buluntu Durumu: Ağız ve gövdenin 1/4'ü korunmuştur.

Hamur: 2.5 YR 5/8, Kırmızı. Sert dokulu, gözenekli, ince taneli kireç, siyah renkli taşçık katkılı hamur.

Hamur Grubu: Tip-1 (Lykia Kaolinitik)

Yüzey: 2.5 YR 4/1, Koyu Kırmızımsı Gri.

Ölçüler: A.Ç. 15, 8 cm Kor. Y. 5,2 cm

Evre-Dep. Tarihi: Evre 2A (450-525/550)

Paralel Örnekler: Rhodiapolis; Fırıncı 2010: 92, Kt. Nr. 115. Side; Alanyalı 2013: 131, Çiz. 7, N2/12 K39/12/21. Kelenderis; Tekocak 2010b: 837, Fig. 4. 38.

325 (Lev. 48, 110)

Env. Nr: ARY.06.BG.8.B2.15

Dep. Nr: 51

Form: Form 5; Williams Nr. 417; Şen Nr. 724-727; Tekocak Form 1A Buluntu Yeri: Peristil Ev

Buluntu Durumu: Ağız ve gövdenin 1/6'sı korunmuştur.

Hamur: 5 YR 6/6, Kırmızımsı Sarı. Sert dokulu, gözenekli, az miktarda, ince taneli kireç, taşçık ve kum katkılı, altın renk mikali hamur.

Hamur Grubu: Tip-1 (Lykia Kaolinitik)

Yüzey: 7.5 YR, 4/1, Koyu Gri.

Ölçüler: A.Ç. 28 cm Kor. Y. 5,2 cm

Evre-Dep. Tarihi: Evre 2A (450-525/550)

Paralel Örnekler: Anemurion; Williams 1989: Fig. 38, Nr. 417. Zeugma; Kenrick 2013: Lev. 26, PT422-423.

Form 6

Kenrick PT422-PT423

326 (Lev. 48, 87)

Env. Nr: ARY.05.BG.8.B3.28

Dep. Nr: 14

Form: Form 6; Kenrick PT422-PT423

Buluntu Yeri: Peristil Ev

Buluntu Durumu: Ağız ve gövdenin 1/12'si korunmuştur.

Hamur: 5 YR 8/4, Pembe. Sert dokulu, gözeneksiz, az miktarda, siyah renk taşçık katkılı hamur.

Hamur Grubu: -

Yüzey: 5 YR 8/4, Pembe.

Ölçüler: A.Ç. 25,6 cm Kor. Y. 3,2 cm

Evre-Dep. Tarihi: Evre 1B (425-450)

Paralel Örnekler: Zeugma; Kenrick 2013: 48, PT 422-423; Kenrick 2009: 267, Fig. 18.2, PT313-314; Abadie-Reynal ve diğerleri 2007: 187, Fig. 16-17. Dıbsi Faraj; Vokaer 2010a: 607, Fig. 1. 3; Vokaer 2010b: 125, Fig. 2, 4. Ain Sinu; Oates ve Oates 1959: 227, Lev. 58, Nr. 77.

Form 7

327 (Lev. 48, 119)

Env. Nr: ARY.10.BKTD.8.B3.1

Dep. Nr: 60

Form: Form 7

Buluntu Yeri: Tapınağın Doğusu

Buluntu Durumu: Ağız ve gövdenin 1/8'i korunmuştur.

Hamur: 5 YR 8/4, Pembe. Sert dokulu, gözeneksiz, az miktarda, siyah renk taşçık katkılı hamur.

Hamur Grubu: Tip-3 (Pamphylia-Kıbrıs)

Yüzey: 5 YR 8/4, Pembe.

Ölçüler: A.Ç. 16 cm Kor. Y. 5,5 cm

Evre-Dep. Tarihi: Evre 2A (450-525/550)

Paralel Örnekler: Zeugma; Kenrick 2013: 48, PT 422-423; Kenrick 2009: 267, Fig. 18.2, PT313-314; Abadie-Reynal ve diğerleri 2007: 187, Fig. 16-17. Dıbsı Faraj; Vokaer 2010a: 607, Fig. 1. 3; Vokaer 2010b: 125, Fig. 2, 4. Ain Sinu; Oates ve Oates 1959: 227, Lev. 58, Nr. 77.

Form 8;

Perge Nr. 619-621; Marksteiner ve diğerleri C49

328 (Lev. 49, 103)

Env. Nr: ARY.11.TK.3.SR.1094.7

Dep. Nr: 39

Form: Form 8; Perge Nr. 619-621; Marksteiner ve diğerleri C49

Buluntu Yeri: Tapınağın Kuzeyi

Buluntu Durumu: Ağız ve gövdenin 1/7'si korunmuştur.

Hamur: 5 YR 6/8, Kırmızımsı Sarı. Sert dokulu, gözenekli, az miktarda, ince taneli kireç katkılı, altın renk mikalı hamur.

Hamur Grubu: Tip-1 (Lykia Kaolinitik)

Yüzey: 2.5 YR 4/4, Kırmızımsı Kahverengi.

Ölçüler: A.Ç. 15 cm Kor. Y. 4 cm

Evre-Dep. Tarihi: Evre 1B (425-450)

Paralel Örnekler: Limyra; Mader 2003: 97-99, Lev. LXX, Nr. 4; Marksteiner ve diğerleri 2007: 214, Lev. 6, Nr. 10; 265, Lev. 21, C49. Kyaneai; Mader 1998: 103, 116, Abb. 37, Kt. Nr. 59. Perge; Fırat 1999: Lev. 139, Nr. 619.

329 (Lev. 49, 89)

Env. Nr: ARY.06.BG.3.B6.9

Dep. Nr: 16

Form: Form 8; Perge Nr. 619-621; Marksteiner ve diğerleri C49

Buluntu Yeri: Peristil Ev

Buluntu Durumu: Ağız ve gövdenin 1/6'sı korunmuştur.

Hamur: 5 YR 6/8, Kırmızımsı Sarı. Sert dokulu, gözenekli, az miktarda, ince taneli kireç katkılı, altın renk mikalı hamur.

Hamur Grubu: Tip-3 (Pamphylia-Kıbrıs)

Yüzey: 2.5 YR 4/4, Kırmızımsı Kahverengi.

Ölçüler: A.Ç. 22 cm Kor. Y. 4,1 cm

Evre-Dep. Tarihi: Evre 1B (425-450)

Paralel Örnekler: Limyra; Mader 2003: 97-99, Lev. LXX, Nr. 4; Marksteiner ve diğerleri 2007: 214, Lev. 6, Nr. 10; 265, Lev. 21, C49. Kyaneai; Mader 1998: 103, 116, Abb. 37, Kt. Nr. 59. Perge; Fırat 1999: Lev. 139, Nr. 619.

Form 9;

**Waksman ve Lemaitre LYC 15, 43, 80, 95;
Fırıncı GII; Özdemir GÜII/IV; Şen Tip 1**

330 (Lev. 49, 97)

Env. Nr: ARY.08.BKTD.3.B6.1

Dep. Nr: 23

Form: Form 9; Waksman ve Lemaitre LYC 15, 43, 80, 95; Fırıncı GII; Özdemir GÜII/IV; Şen Tip 1

Buluntu Yeri: Tapınağın Doğusu

Buluntu Durumu: Kabın 1/4'ü korunmuştur.

Hamur: 2.5 YR 6/6, Açık Kırmızı. Sert dokulu, gözenekli, çeşitli büyüklüklerde, yoğun miktarda taşçık, az miktarda şamot katkı, gümüş renk mikalı hamur.

Hamur Grubu: Tip-1 (Lykia Kaolinitik)

Yüzey: 2.5 YR 6/6, Açık Kırmızı.

Ölçüler: A.Ç. 13 cm Kor. Y. 8 cm

Evre-Dep. Tarihi: Evre 1B (425-450)

Paralel Örnekler: Xanthos; Pellegrino 2007: 662, 668, Fig. 5, Nr. 39, 43. Letoon; Waksman ve Lemaitre 2010: 787, Fig. 3, LYC 43; Arque ve diğerleri 2012: 145, Fig. 3, Nr. 5, 7; 149, Fig. 5, Nr. 8; Lemaitre ve diğerleri 2013: 197, Fig. 6, LYC 17, 43. Limyra; Marksteiner ve diğerleri 2007: 211, Lev. 5, Nr. 5-10; 266, Lev. 21, C51-C53; Waksman ve Lemaitre 2010: 787, Fig. 3, LYC 80; Arque ve diğerleri 2012: 149, Fig. 5, Nr. 11; Lemaitre ve diğerleri 2013: 197, Fig. 6, LYC 80, 95. Patara; Özdemir 2009: 144-145, Lev. 19, Kt. Nr. 182-185. Kyaneai; Mader 1998: 104, 109, 116, Abb. 37, Nr. 68, 128; Yılmaz 2008: 163-164, Lev. LXXXVI, Nr. 142-144. Myra-St. Nicholas Kilisesi; Çaylak-Türker 2009: 58, Çiz. 11. Rhodiapolis; Fırıncı 2010: 83, Lev. 21, Kt. Nr. 88.

331

(Lev. 49, 96, 136)

Env. Nr: ARY.08.BKTD.2.B9.57

Dep. Nr: 22

Form: Form 9; Waksman ve Lemaitre LYC 15, 43, 80, 95; Fırıncı GII; Özdemir GÜII/IV; Şen Tip 1

Buluntu Yeri: Tapınağın Doğusu

Buluntu Durumu: Kabın 1/2'si korunmuştur.

Hamur: 7.5 YR 6/4, Açık Kahverengi. Sert dokulu, gözenekli, az miktarda, ince taneli kireç, taşçık katkı, gümüş renk mikalı hamur.

Hamur Grubu: Tip-1 (Lykia Kaolinitik)

Yüzey: 7.5 YR 6/4, Açık Kahverengi.

Ölçüler: A.Ç. 15,8 cm Kor. Y. 12,7 cm

Evre-Dep. Tarihi: Evre 1B (425-450)

Paralel Örnekler: Xanthos; Pellegrino 2007: 662, 668, Fig. 5, Nr. 39, 43. Letoon; Waksman ve Lemaitre 2010: 787, Fig. 3, LYC 43; Arque ve diğerleri 2012: 145, Fig. 3, Nr. 5, 7; 149, Fig. 5, Nr. 8; Lemaitre ve diğerleri 2013: 197, Fig. 6, LYC 17, 43. Limyra; Marksteiner ve diğerleri 2007: 211, Lev. 5, Nr. 5-10; 266, Lev. 21, C51-C53; Waksman ve Lemaitre 2010: 787, Fig. 3, LYC 80; Arque ve diğerleri 2012: 149, Fig. 5, Nr. 11; Lemaitre ve diğerleri 2013: 197, Fig. 6, LYC 80, 95. Patara; Özdemir 2009: 144-145, Lev. 19, Kt. Nr. 182-185. Kyaneai; Mader 1998: 104, 109, 116, Abb. 37, Nr. 68, 128; Yılmaz 2008: 163-164, Lev. LXXXVI, Nr. 142-144. Myra-St. Nicholas Kilisesi; Çaylak-Türker 2009: 58, Çiz. 11. Rhodiapolis; Fırıncı 2010: 83, Lev. 21, Kt. Nr. 88.

332 (Lev. 49, 111)

Env. Nr: ARY.06.BG.9.B4.29

Dep. Nr: 52

Form: Form 9; Waksman ve Lemaitre LYC 15, 43, 80, 95; Fırıncı GII; Özdemir GÜII/IV; Şen Tip 1

Bulutlu Yeri: Peristil Ev

Bulutlu Durumu: Ağız ve gövdenin 1/6'sı korunmuştur.

Hamur: 5 YR 6/6, Kırmızımsı Sarı. Sert dokulu, gözenekli, çeşitli büyüklüklerde, yoğun miktarda siyah renk taşçık, az miktarda, ince taneli kireç katkılı hamur.

Hamur Grubu: Tip-1 (Lykia Kaolinitik)

Yüzey: 5 YR 6/6, Kırmızımsı Sarı.

Ölçüler: A.Ç. 21,8 cm Kor. Y. 2,5 cm

Evre-Dep. Tarihi: Evre 2A (450-525/550)

Paralel Örnekler: Xanthos; Pellegrino 2007: 662, 668, Fig. 5, Nr. 39, 43. Letoon; Waksman ve Lemaitre 2010: 787, Fig. 3, LYC 43; Arque ve diğerleri 2012: 145, Fig. 3, Nr. 5, 7; 149, Fig. 5, Nr. 8; Lemaitre ve diğerleri 2013: 197, Fig. 6, LYC 17, 43. Limyra; Marksteiner ve diğerleri 2007: 211, Lev. 5, Nr. 5-10; 266, Lev. 21, C51-C53; Waksman ve Lemaitre 2010: 787, Fig. 3, LYC 80; Arque ve diğerleri 2012: 149, Fig. 5, Nr. 11; Lemaitre ve diğerleri 2013: 197, Fig. 6, LYC 80, 95. Patara; Özdemir 2009: 144-145, Lev. 19, Kt. Nr. 182-185. Kyaneai; Mader 1998: 104, 109, 116, Abb. 37, Nr. 68, 128; Yılmaz 2008: 163-164, Lev. LXXXVI, Nr. 142-144. Myra-St. Nicholas Kilisesi; Çaylak-Türker 2009: 58, Çiz. 11. Rhodiapolis; Fırıncı 2010: 83, Lev. 21, Kt. Nr. 88.

333 (Lev. 49, 111)

Env. Nr: ARY.06.BG.9.B5.2

Dep. Nr: 52

Form: Form 9; Waksman ve Lemaitre LYC 15, 43, 80, 95; Fırıncı GII; Özdemir GÜII/IV; Şen Tip 1

Bulutlu Yeri: Peristil Ev

Bulutlu Durumu: Ağız ve üst gövdenin 1/3'ü korunmuştur.

Hamur: 7.5 YR 7/4, Pembe. Sert dokulu, gözenekli, yoğun miktarda şamot, siyah renk taşçık ve altın renk mikalı hamur.

Hamur Grubu: Tip-1 (Lykia Kaolinitik)

Yüzey: 10 YR, 8/6, Sarı. Dudak çevresi 10 YR, 4/1, Koyu Gri.

Ölçüler: A.Ç. 15 cm Kor. Y: 5,5 cm

Evre-Dep. Tarihi: Evre 2A (450-525/550)

Paralel Örnekler: Xanthos; Pellegrino 2007: 662, 668, Fig. 5, Nr. 39, 43. Letoon; Waksman ve Lemaitre 2010: 787, Fig. 3, LYC 43; Arque ve diğerleri 2012: 145, Fig. 3, Nr. 5, 7; 149, Fig. 5, Nr. 8; Lemaitre ve diğerleri 2013: 197, Fig. 6, LYC 17, 43. Limyra; Marksteiner ve diğerleri 2007: 211, Lev. 5, Nr. 5-10; 266, Lev. 21, C51-C53; Waksman ve Lemaitre 2010: 787, Fig. 3, LYC 80; Arque ve diğerleri 2012: 149, Fig. 5, Nr. 11; Lemaitre ve diğerleri 2013: 197, Fig. 6, LYC 80, 95. Patara; Özdemir 2009: 144-145, Lev. 19, Kt. Nr. 182-185. Kyaneai; Mader 1998: 104, 109, 116, Abb. 37, Nr. 68, 128; Yılmaz 2008: 163-164, Lev. LXXXVI, Nr. 142-144. Myra-St. Nicholas Kilisesi; Çaylak-Türker 2009: 58, Çiz. 11. Rhodiapolis; Fırıncı 2010: 83, Lev. 21, Kt. Nr. 88.

334 (Lev. 49, 111)

Env. Nr: ARY.06.BG.9.B4.6

Dep. Nr: 52

Form: Form 9; Waksman ve Lemaitre LYC 15, 43, 80, 95; Fırıncı GII; Özdemir GÜII/IV; Şen Tip 1

Buluntu Yeri: Peristil Ev

Buluntu Durumu: Ağız ve gövdenin 1/5'i korunmuştur.

Hamur: 5 YR 6/6, Kırmızımsı Sarı. Sert dokulu, gözenekli, çeşitli büyüklüklerde, yoğun miktarda siyah renk taşçık, az miktarda, ince taneli kireç katkılı hamur.

Hamur Grubu: Tip-1 (Lykia Kaolinitik)

Yüzey: 5 YR 6/6, Kırmızımsı Sarı.

Ölçüler: A.Ç. 15 cm Kor. Y. 6,5 cm

Evre-Dep. Tarihi: Evre 2A (450-525/550)

Paralel Örnekler: Xanthos; Pellegrino 2007: 662, 668, Fig. 5, Nr. 39, 43. Letoon; Waksman ve Lemaitre 2010: 787, Fig. 3, LYC 43; Arque ve diğerleri 2012: 145, Fig. 3, Nr. 5, 7; 149, Fig. 5, Nr. 8; Lemaitre ve diğerleri 2013: 197, Fig. 6, LYC 17, 43. Limyra; Marksteiner ve diğerleri 2007: 211, Lev. 5, Nr. 5-10; 266, Lev. 21, C51-C53; Waksman ve Lemaitre 2010: 787, Fig. 3, LYC 80; Arque ve diğerleri 2012: 149, Fig. 5, Nr. 11; Lemaitre ve diğerleri 2013: 197, Fig. 6, LYC 80, 95. Patara; Özdemir 2009: 144-145, Lev. 19, Kt. Nr. 182-185. Kyaneai; Mader 1998: 104, 109, 116, Abb. 37, Nr. 68, 128; Yılmaz 2008: 163-164, Lev. LXXXVI, Nr. 142-144. Myra-St. Nicholas Kilisesi; Çaylak-Türker 2009: 58, Çiz. 11. Rhodiapolis; Fırıncı 2010: 83, Lev. 21, Kt. Nr. 88.

335 (Lev. 50, 111)

Env. Nr: ARY.06.BG.9.B5.1

Dep. Nr: 52

Form: Form 9; Williams Nr. 410; Lemaitre ve diğerleri LYC 137

Buluntu Yeri: Peristil Ev

Buluntu Durumu: Ağız ve gövdenin 1/6'sı korunmuştur.

Hamur: 5 YR 6/8, Kırmızımsı Sarı. Sert dokulu, gözenekli, yoğun miktarda, iri taneli kireç, taşçık ve gümüş renk mikalı hamur.

Hamur Grubu: Tip-2 (Lykia Ferromagnezyen)

Yüzey: 5 YR 6/8, Kırmızımsı Sarı.

Ölçüler: A.Ç. 17,2 cm Kor. Y. 9,4 cm

Evre-Dep. Tarihi: Evre 2A (450-525/550)

Paralel Örnekler: Anemurion; Williams 1989: Fig. 37, Nr. 410. Xanthos; Waksman ve Lemaitre 2010: 786, Fig. 3, LYC 35; Lemaitre ve diğerleri 2013: Fig. 12, LYC 137; 203, Fig. 13, LYC 35.

336 (Lev. 50, 81)

Env. Nr: ARY.07.6HD.B4.20

Dep. Nr: 3

Form: Form 9; Waksman ve Lemaitre LYC 15, 43, 80, 95; Fırıncı GII; Özdemir GÜII/IV; Şen Tip 1

Buluntu Yeri: 6. Hamam

Buluntu Durumu: Ağız ve gövdenin 1/7'si korunmuştur.

Hamur: 7.5 YR 8/4, Pembe. Sert dokulu, gözenekli, yoğun miktarda, şamot, siyah renk taşçık, gümüş renkli mika ve ince taneli kireç katkılı hamur.

Hamur Grubu: Tip-3 (Pamphylia-Kıbrıs)

Yüzey: 7.5 YR 8/4, Pembe.

Ölçüler: A.Ç. 15,8 cm Kor. Y. 5,4 cm

Evre-Dep. Tarihi: Evre 1B (425-450)

Paralel Örnekler: Diokaisaria; Kramer 2012: Lev. 26, Nr. 205-206.

337 (Lev. 50, 123)

Env. Nr: ARY.07.BKT.4.B4.16

Dep. Nr: 64

Form: Form 9; Waksman ve Lemaitre LYC 15, 43, 80, 95; Fırıncı GII; Özdemir GÜII/IV; Şen Tip 1

Buluntu Yeri: Bazilikanın Kuzeyindeki Tapınak

Buluntu Durumu: Ağız ve gövdenin 1/5'i korunmuştur.

Hamur: 7.5 YR 7/4, Pembe. Sert dokulu, gözenekli, çeşitli büyüklüklerde, yoğun miktarda siyah renk taşçık, az miktarda, ince taneli kireç katkılı hamur.

Hamur Grubu: Tip-3 (Pamphylia-Kıbrıs)

Yüzey: 7.5 YR 7/4, Pembe.

Ölçüler: A.Ç. 16,8 cm Kor. Y. 3,8 cm

Evre-Dep. Tarihi: Evre 2A (450-525/550)

Paralel Örnekler: Diokaisaria; Kramer 2012: Lev. 26, Nr. 205-206.

338 (Lev. 50, 124)

Env. Nr: ARY.07.BKT.4.B5.1

Dep. Nr: 64

Form: Form 9; Waksman ve Lemaitre LYC 15, 43, 80, 95; Fırıncı GII; Özdemir GÜII/IV; Şen Tip 1

Buluntu Yeri: Bazilikanın Kuzeyindeki Tapınak

Buluntu Durumu: Ağız ve gövdenin 1/4'ü korunmuştur.

Hamur: 2.5 YR 7/8, Açık Kırmızı. Sert dokulu, gözenekli, çeşitli büyüklüklerde şamot, ince taneli kireç ve gümüş renk mikalı hamur.

Hamur Grubu: Tip-3 (Pamphylia-Kıbrıs)

Yüzey: 7.5 YR 7/4, Pembe.

Ölçüler: A.Ç. 20,2 cm Kor. Y. 5,3 cm

Evre-Dep. Tarihi: Evre 2A (450-525/550)

Paralel Örnekler: Diokaisaria; Kramer 2012: Lev. 26, Nr. 205-206.

339 (Lev. 50, 111)

Env. Nr: ARY.06.BG.9.B4.45

Dep. Nr: 52

Form: Form 9; Waksman ve Lemaitre LYC 15, 43, 80, 95; Fırıncı GII; Özdemir GÜII/IV; Şen Tip 1

Buluntu Yeri: Peristil Ev

Buluntu Durumu: Ağız ve gövdenin 1/4'ü korunmuştur.

Hamur: 5 YR, 7/4, Pembe. Sert dokulu, gözenekli, siyah renk taşçık ve kireç katkılı, altın renk mikalı hamur.

Hamur Grubu: Tip-3 (Pamphylia-Kıbrıs)

Yüzey: 7.5 YR 7/4, Pembe.

Ölçüler: A.Ç. 12 cm Kor. Y. 4 cm

Evre-Dep. Tarihi: Evre 2A (450-525/550)

Paralel Örnekler: Diokaisaria; Kramer 2012: Lev. 26, Nr. 205-206.

340 (Lev. 50, 119)

Env. Nr: ARY.10.BKTD.8.B3.2

Dep. Nr: 60

Form: Form 9; Waksman ve Lemaitre LYC 15, 43, 80, 95; Fırıncı GII; Özdemir GÜII/IV; Şen Tip 1

Buluntu Yeri: Tapınağın Doğusu

Buluntu Durumu: Kabın 1/10'u korunmuştur.

Hamur: İç: 2.5 YR 7/8, Açık Kırmızı. Dış: 7.5 YR 7/6, Kırmızımsı Sarı. Sert dokulu, gözeneksiz, az miktarda, ince taneli kireç, çeşitli büyüklüklerde taşçık ve şamot katkılı, gümüş renk mikalı hamur.

Hamur Grubu: Tip-3 (Pamphylia-Kıbrıs)

Yüzey: 7.5 YR 7/6, Kırmızımsı Sarı.

Ölçüler: A.Ç. 22 cm Y: 11 cm

Evre-Dep. Tarihi: Evre 2A (450-525/550)

Paralel Örnekler: Diokaisaria; Kramer 2012:
Lev. 26, Nr. 205-206.

Form 10

341 (Lev. 51, 96)

Env. Nr: ARY.08.BKTD.2.B9.1

Dep. Nr: 22

Form: Form 9

Buluntu Yeri: Tapınağın Doğusu

Buluntu Durumu: Kabın 1/6'sı korunmuştur.

Hamur: 2.5 YR 5/4, Kırmızımsı Kahverengi. Sert dokulu, gözenekli, yoğun miktarda, ince taneli taşçık, kireç ve altın renk mika katkılı hamur.

Hamur Grubu: Tip-4 (Doğu Lykia)

Yüzey: 7.5 YR 4/1, Koyu Gri.

Ölçüler: A.Ç. 16 cm Kor. Y. 10,6 cm

Evre-Dep. Tarihi: Evre 1B (425-450)

Paralel Örnekler:

342 (Lev. 51, 112)

Env. Nr: ARY.06.BG.9.B4.104

Dep. Nr: 52

Form: Form 9

Buluntu Yeri: Peristil Ev

Buluntu Durumu: Ağız ve gövdenin 1/4'ü korunmuştur.

Hamur: 2.5 YR 6/8, Açık Kırmızı. Sert dokulu, gözenekli, kum katkılı, altın renk mika katkılı hamur.

Hamur Grubu: Tip-3 (Pamphylia-Kıbrıs)

Yüzey: 2.5 YR 7/6, Açık Kırmızı.

Ölçüler: A.Ç. 16 cm Kor. Y. 6 cm

Evre-Dep. Tarihi: Evre 2A (450-525/550)

Paralel Örnekler:

343

(Lev. 51, 114)

Env. Nr: ARY.08.BKTD.2.B7.1

Dep. Nr: 53

Form: Form 10

Buluntu Yeri: Tapınağın Doğusu

Buluntu Durumu: Ağız ve gövdenin 1/5'i korunmuştur.

Hamur: 7.5 YR 7/6, Kırmızımsı Sarı. Sert dokulu, gözenekli, yoğun miktarda, çeşitli büyüklüklerde taşçık, şamot katkılı, altın renk mikalı hamur.

Hamur Grubu: Tip-1 (Lykia Kaolinitik)

Yüzey: 7.5 YR 7/6, Kırmızımsı Sarı.

Ölçüler: A.Ç. 35 cm Kor. Y. 5,6 cm

Evre-Dep. Tarihi: Evre 2A (450-525/550)

Paralel Örnekler: Letoon; Waksman ve Lemaitre 2010: 787, Fig. 4, LYC 19; Lemaitre ve diğerleri 2013: 197, Fig. 6, LYC 19. Patara; Özdemir 2009: 160, Kt. Nr. 249-250; Şen 2017: Lev. 55, Nr. 509-510, Lev. 56, Nr. 512. Limyra; Marksteiner ve diğerleri 2007: 211, Lev. 6, 1-5; Lev. 21, C56; Lemaitre ve diğerleri 2013: 197, Fig. 6, LYC 74; 199, Fig. 9, LYC 75; Arque ve diğerleri 2012: 149, Fig. 5, Nr. 12. Rhodiapolis; Fırıncı 2010: Lev. 20, Nr. 82-83. Xanthos; Badie ve diğerleri 2004: 183, Lev. 3, Nr. 12; Lemaitre ve diğerleri 2013: 197, Fig. 6, LYC 136. Elaiussa Sebaste; Ferrazzoli 2003: 694, Lev. 18, Nr. 76.

344 (Lev. 51, 124)

Env. Nr: ARY.07.BKT.4.B4.22

Dep. Nr: 64

Form: Form 10; Waksman ve Lemaitre LYC 19, 74-75, 136; Yener-Marksteiner Tip 3/C56

Buluntu Yeri: Bazilikanın Kuzeyindeki Tapınak

Buluntu Durumu: Ağız ve gövdenin 1/6'sı korunmuştur.

Hamur: 5 YR 7/6, Kırmızımsı Sarı. Sert dokulu, gözenekli, yoğun miktarda şamot, taşçık ve gümüş renk mikalı hamur.

Hamur Grubu: Tip-1 (Lykia Kaolinitik)

Yüzey: 5 YR 7/6, Kırmızımsı Sarı.

Ölçüler: A.Ç. 16 cm Kor. Y. 1,3 cm

Evre-Dep. Tarihi: Evre 2A (450-525/550)

Paralel Örnekler: Letoon; Waksman ve Lemaitre 2010: 787, Fig. 4, LYC 19; Lemaitre ve diğerleri 2013: 197, Fig. 6, LYC 19. Patara; Özdemir 2009: 160, Kt. Nr. 249-250; Şen 2017: Lev. 55, Nr. 509-510, Lev. 56, Nr. 512. Limyra; Marksteiner ve diğerleri 2007: 211, Lev. 6, 1-5; Lev. 21, C56; Lemaitre ve diğerleri 2013: 197, Fig. 6, LYC 74; 199, Fig. 9, LYC 75; Arque ve diğerleri 2012: 149, Fig. 5, Nr. 12. Rhodiapolis; Fırıncı 2010: Lev. 20, Nr. 82-83. Xanthos; Badie ve diğerleri 2004: 183, Lev. 3, Nr. 12; Lemaitre ve diğerleri 2013: 197, Fig. 6, LYC 136. Elaiussa Sebaste; Ferrazzoli 2003: 694, Lev. 18, Nr. 76.

345 (Lev. 51, 112)

Env. Nr: ARY.06.BG.9.B4.53

Dep. Nr: 52

Form: Form 10

Buluntu Yeri: Peristil Ev

Buluntu Durumu: Ağız ve üst gövdenin 1/5'i korunmuştur.

Hamur: 2.5 YR 6/8, Açık Kırmızı. Sert dokulu, gözenekli, altın renk mikalı hamur.

Hamur Grubu: Tip-1 (Lykia Kaolinitik)

Yüzey: 2.5 YR 6/8, Açık Kırmızı.

Ölçüler: A.Ç. 14 cm Kor. Y. 3,1 cm

Evre-Dep. Tarihi: Evre 2A (450-525/550)

Paralel Örnekler:

346 (Lev. 51, 97)

Env. Nr: ARY.08.BKTD.3.B6.3

Dep. Nr: 23

Form: Form 10

Buluntu Yeri: Peristil Ev

Buluntu Durumu: Ağız ve üst gövdenin 1/8'i korunmuştur.

Hamur: 5 YR 7/8, Kırmızımsı Sarı. Sert dokulu, gözenekli, az miktarda, iri taneli kireç, kum ve taşçık katkılı, altın renk mikalı hamur.

Hamur Grubu: Tip-1 (Lykia Kaolinitik)

Yüzey: 5 YR 7/8, Kırmızımsı Sarı.

Ölçüler: A.Ç. 11 cm Kor. Y. 3,7 cm

Evre-Dep. Tarihi: Evre 1B (425-450)

Paralel Örnekler: Aphrodisias; Hudson 2008: 334, Fig. 11, 1.13.

347 (Lev. 51, 112)

Env. Nr: ARY.06.BG.9.B4.3

Dep. Nr: 52

Form: Form 10

Buluntu Yeri: Peristil Ev

Buluntu Durumu: Ağız ve üst gövdenin 1/4'ü korunmuştur.

Hamur: 5 YR 7/8, Kırmızımsı Sarı. Sert dokulu, gözenekli, az miktarda, iri taneli kireç, kum ve siyah renk taşçık katkılı, altın renk mikalı hamur.

Hamur Grubu: Tip-1 (Lykia Kaolinitik)

Yüzey: 5 YR 7/8, Kırmızımsı Sarı.

Ölçüler: A.Ç. 17 cm Kor. Y. 5,3 cm

Evre-Dep. Tarihi: Evre 2A (450-525/550)

Paralel Örnekler:

Form 11

348 (Lev. 52, 85)

Env. Nr: ARY.05.BG.5.B2-3.18

Dep. Nr: 13

Form: Form 11

Buluntu Yeri: Peristil Ev

Buluntu Durumu: Ağız ve gövdenin 1/8'i korunmuştur.

Hamur: 7.5 YR 4/4, Kahverengi. Sert dokulu, gözenekli, yoğun miktarda, iri taneli kireç, siyah renk taşçık, kum ve gümüş renk mika katkılı hamur.

Hamur Grubu: Tip-4 (Doğu Lykia)

Yüzey: 7.5 YR 4/4, Kahverengi.

Ölçüler: A.Ç. 22,4 cm Kor. Y. 4,6 cm

Evre-Dep. Tarihi: Evre 1B (425-450)

Paralel Örnekler:

Form 12;

Waksman ve Lemaitre LYC 19, 74-75, 136;

Fırıncı TN II, 1; Çömezoğlu Tip 1/E-H;

Özdemir GÜ IV; Yener-Marksteiner Tip 3;

Şen Tip 2

349 (Lev. 52, 81)

Env. Nr: ARY.07.6HD.B4.18

Dep. Nr: 3

Form: Form 12A; Waksman ve Lemaitre LYC 19, 74-75, 136; Yener-Marksteiner Tip 3/C56

Buluntu Yeri: 6. Hamam

Buluntu Durumu: Ağız ve gövdenin 1/6'sı korunmuştur.

Hamur: 7.5 YR 8/4, Pembe. Sert dokulu, gözenekli, ince taneli kireç, siyah taşçık ve gümüş renk mika katkılı hamur.

Hamur Grubu: Tip-1 (Lykia Kaolinitik)

Yüzey: iç: 2.5 YR 7/8, Açık Kırmızı. Dış: 7.5 YR 8/4, Pembe.

Ölçüler: A.Ç. 15,8 cm Kor. Y. 5,4 cm

Evre-Dep. Tarihi: Evre 1B (425-450)

Paralel Örnekler: Letoon; Waksman ve Lemaitre 2010: 787, Fig. 4, LYC 19; Lemaitre ve diğerleri 2013: 197, Fig. 6, LYC 19. Patara; Özdemir 2009: 160, Kt. Nr. 249-250; Şen 2017: Lev. 55, Nr. 509-510, Lev. 56, Nr. 512. Limyra; Marksteiner ve diğerleri 2007: 211, Lev. 6, 1-5; Lev. 21, C56; Lemaitre ve diğerleri 2013: 197, Fig. 6, LYC 74; 199, Fig. 9, LYC 75; Arque ve diğerleri 2012: 149, Fig. 5, Nr. 12. Rhodiapolis; Fırıncı 2010: Lev. 20, Nr. 82-83. Xanthos; Badie ve diğerleri 2004: 183, Lev. 3, Nr. 12; Lemaitre ve diğerleri 2013: 197, Fig. 6, LYC 136. Elaiussa Sebaste; Ferrazzoli 2003: 694, Lev. 18, Nr. 76.

350 (Lev. 52, 112)

Env. Nr: ARY.06.BG.9.B4.21

Dep. Nr: 52

Form: Form 12A; Waksman ve Lemaitre LYC 19, 74-75, 136; Yener-Marksteiner Tip 3/C56

Buluntu Yeri: Peristil Ev

Buluntu Durumu: Ağız ve üst gövdenin 1/5'i korunmuştur.

Hamur: 2,5 YR 7/8, Açık Kırmızı. Sert dokulu, gözenekli, çeşitli büyüklüklerde, yoğun miktarda, kireç ve siyah renk taşçık katkılı, altın renk mikalı hamur.

Hamur Grubu: Tip-1 (Lykia Kaolinitik)

Yüzey: 5 YR 7/8, Kırmızımsı Sarı.

Ölçüler: A.Ç. 16 cm Kor. Y. 6 cm

Evre-Dep. Tarihi: Evre 2A (450-525/550)

Paralel Örnekler: Letoon; Waksman ve Lemaitre 2010: 787, Fig. 4, LYC 19; Lemaitre ve diğerleri 2013: 197, Fig. 6, LYC 19. Patara; Özdemir 2009: 160, Kt. Nr. 249-250; Şen 2017: Lev. 55, Nr. 509-510, Lev. 56, Nr. 512. Limyra; Marksteiner ve diğerleri 2007: 211, Lev. 6, 1-5; Lev. 21, C56; Lemaitre ve diğerleri 2013: 197, Fig. 6, LYC 74; 199, Fig. 9, LYC 75; Arque ve diğerleri 2012: 149, Fig.

5, Nr. 12. Rhodiapolis; Fırıncı 2010: Lev. 20, Nr. 82-83. Xanthos; Badie ve diğerleri 2004: 183, Lev. 3, Nr. 12; Lemaitre ve diğerleri 2013: 197, Fig. 6, LYC 136. Elaiussa Sebaste; Ferrazzoli 2003: 694, Lev. 18, Nr. 76.

351 (Lev. 52, 85)

Env. Nr: ARY.05.BG.2.B3.3

Dep. Nr: 12

Form: Form 12B; Yener-Marksteiner C58; Şen Tip 2/513-516, 520, 522

Buluntu Yeri: Peristil Ev

Buluntu Durumu: Ağız ve gövdenin 1/8'i korunmuştur.

Hamur: 5 YR 6/8, Kırmızımsı Sarı. Sert dokulu, gözenekli, ince taneli kireç, şamot, siyah renk taşçık ve altın renk mika katkılı hamur.

Hamur Grubu: Tip-1 (Lykia Kaolinitik)

Yüzey: 2.5 YR 5/6, Kırmızı.

Ölçüler: A.Ç. 18,4 cm Kor. Y. 3 cm

Evre-Dep. Tarihi: Evre 1B (425-450)

Paralel Örnekler: Xanthos; Pellegrino 2002: 254, Fig. 11.6; Pellegrino 2004: 133, Fig. 15, Nr. 19. Limyra; Marksteiner ve diğerleri 2007: Lev. 5, Nr. 14-15; Lev. 21, C58. Patara; Şen. 2017: Lev. 56, Nr. 513-516, Lev. 57, Nr. 520, 522.

352 (Lev. 52, 83)

Env. Nr: ARY.04.BG.11.B9.7

Dep. Nr: 7

Form: Form 12B; Yener-Marksteiner C58; Şen Tip 2/513-516, 520, 522

Buluntu Yeri: Peristil Ev

Buluntu Durumu: Kabın 1/8'i korunmuştur.

Hamur: 2.5 YR 6/8 Açık Kırmızı. Sert dokulu, gözenekli, yoğun miktarda, ince taneli kireç, kum ve siyah renkli taşçık katkılı hamur.

Hamur Grubu: Tip-1 (Lykia Kaolinitik)

Yüzey: 2.5 YR 6/8, Açık Kırmızı.

Ölçüler: A.Ç. 14,6 cm Kor. Y. 2,4 cm

Evre-Dep. Tarihi: Evre 1B (425-450)

Paralel Örnekler: Xanthos; Pellegrino 2002: 254, Fig. 11.6; Pellegrino 2004: 133, Fig. 15, Nr. 19. Limyra; Marksteiner ve diğerleri 2007: Lev. 5, Nr. 14-15; Lev. 21, C58. Patara; Şen. 2017: Lev. 56, Nr. 513-516, Lev. 57, Nr. 520, 522. Salamis; Diederichs 1980: Fig. 165, 170.

353 (Lev. 52, 107)

Env. Nr: ARY.04.BG.9.B4.14

Dep. Nr: 46

Form: Form 12B; Yener-Marksteiner C58; Şen Tip 2/513-516, 520, 522

Buluntu Yeri: Peristil Ev

Buluntu Durumu: Ağız ve gövdenin 1/6'sı korunmuştur.

Hamur: 5 YR 7/6, Kırmızımsı Sarı. Sert dokulu, gözenekli, yoğun miktarda gümüş renk mikalı, az miktarda, ince taneli kireç ve siyah renk taşçık katkılı hamur.

Hamur Grubu: Tip-1 (Lykia Kaolinitik)

Yüzey: 5 YR 7/6, Kırmızımsı Sarı.

Ölçüler: A.Ç. 14,8 cm Kor. Y. 3,6 cm

Evre-Dep. Tarihi: Evre 2A (450-525/550)

Paralel Örnekler: Xanthos; Pellegrino 2002: 254, Fig. 11.6; Pellegrino 2004: 133, Fig. 15, Nr. 19. Limyra; Marksteiner ve diğerleri 2007: Lev. 5, Nr. 14-15; Lev. 21, C58. Patara; Şen. 2017: Lev. 56, Nr. 513-516, Lev. 57, Nr. 520, 522. Kyaneai; Yılmaz 2008: Lev. 75, Nr. 134. Salamis; Diederichs 1980: Fig. 165, 170.

354 (Lev. 52, 90)

Env. Nr: ARY.06.BG.4.B4.3

Dep. Nr: 17

Form: Form 12C; Yener-Marksteiner Tip 3/C60; Şen Tip 2/Nr. 519/ Çömezoğlu Tip 1/e-h; Mader Nr. 46

Buluntu Yeri: Peristil Ev
Buluntu Durumu: Ağız ve üst gövdenin 1/6'sı korunmuştur.
Hamur: 5 YR 4/1, Koyu Gri. Sert dokulu, gözenekli, yoğun miktarda, siyah renk taşıçık ve şamot katkılı, mikalı hamur.
Hamur Grubu: Tip-1 (Lykia Kaolinitik)
Yüzey: 5 YR 4/1, Koyu Gri.
Ölçüler: A.Ç. 16,4 cm Kor. Y. 4,8 cm
Evre-Dep. Tarihi: Evre 1B (425-450)
Paralel Örnekler: Kyaneai; Mader 1998: 115, Abb. 36, Nr. 46. Limyra; Marksteiner ve diğerleri 2007: Lev. 21, C60; Marksteiner ve Yener-Marksteiner 2009: 231, 239, Lev. 5, Nr. 35; Marksteiner ve diğerleri 2007: 230, Lev. 13, 1, 8. Andriake; Lemaitre ve diğerleri 2013: 200, Fig. 10, A1.122. Xanthos; Pellegrino 2004: 125, Fig. 2, Nr. 10. Patara; Şen 2017: Lev. 57, Nr. 519. Rhodiapolis; Fırıncı 2010: Lev. 23, Nr. 97-98; Çömezoğlu 2014: 671, Fig. 2, Tip 1, e-h.

355 (Lev. 53, 81)

Env. Nr: ARY.07.6HD.B3.6
Dep. Nr: 3
Form: Form 12C; Yener-Marksteiner Tip 3/C60; Şen Tip 2/Nr. 519/ Çömezoğlu Tip 1/e-h; Mader Nr. 46
Buluntu Yeri: 6. Hamam
Buluntu Durumu: Ağız ve gövdenin 1/8'i korunmuştur.
Hamur: 10 YR 7/4, Oldukça Soluk Kahverengi. Sert dokulu, gözenekli, az miktarda, ince taneli şamot, siyah renk taşıçık ve gümüş renk mika katkılı hamur.
Hamur Grubu: Tip-4 (Doğu Lykia)
Yüzey: 10 YR 7/4, Oldukça Soluk Kahverengi.
Ölçüler: A.Ç. 19,6 cm Kor. Y. 2,7 cm
Evre-Dep. Tarihi: Evre 1B (425-450)

Paralel Örnekler: Kyaneai; Mader 1998: 115, Abb. 36, Nr. 46. Limyra; Marksteiner ve diğerleri 2007: Lev. 21, C60; Marksteiner ve Yener-Marksteiner 2009: 231, 239, Lev. 5, Nr. 35; Marksteiner ve diğerleri 2007: 230, Lev. 13, 1, 8. Andriake; Lemaitre ve diğerleri 2013: 200, Fig. 10, A1.122. Xanthos; Pellegrino 2004: 125, Fig. 2, Nr. 10. Patara; Şen 2017: Lev. 57, Nr. 519. Rhodiapolis; Fırıncı 2010: Lev. 23, Nr. 97-98; Çömezoğlu 2014: 671, Fig. 2, Tip 1, e-h.

356 (Lev. 53, 89)

Env. Nr: ARY.06.BG.3.B7.17
Dep. Nr: 16
Form: Form 12C; Yener-Marksteiner Tip 3/C60; Şen Tip 2/Nr. 519/ Çömezoğlu Tip 1/e-h; Mader Nr. 46
Buluntu Yeri: Peristil Ev
Buluntu Durumu: Ağızın 1/6'sı korunmuştur.
Hamur: 7.5 YR 7/6, Kırmızımsı Sarı. Sert dokulu, gözenekli, çeşitli büyüklüklerde kireç ve siyah renk taşıçık katkılı hamur.
Hamur Grubu: Tip-1 (Lykia Kaolinitik)
Yüzey: 7.5 YR 3/1, Oldukça Koyu Gri.
Ölçüler: A.Ç. 13,4 cm Kor. Y. 3,4 cm
Evre-Dep. Tarihi: Evre 1B (425-450)
Paralel Örnekler: Kyaneai; Mader 1998: 115, Abb. 36, Nr. 46. Limyra; Marksteiner ve diğerleri 2007: Lev. 21, C60; Marksteiner ve Yener-Marksteiner 2009: 231, 239, Lev. 5, Nr. 35; Marksteiner ve diğerleri 2007: 230, Lev. 13, 1, 8. Andriake; Lemaitre ve diğerleri 2013: 200, Fig. 10, A1.122. Xanthos; Pellegrino 2004: 125, Fig. 2, Nr. 10. Patara; Şen 2017: Lev. 57, Nr. 519. Rhodiapolis; Fırıncı 2010: Lev. 23, Nr. 97-98; Çömezoğlu 2014: 671, Fig. 2, Tip 1, e-h.

357 (Lev. 53, 90)

Env. Nr: ARY.06.BG.4.B5.10

Dep. Nr: 17

Form: Form 12C; Yener-Marksteiner Tip 3/C60; Şen Tip 2/Nr. 519/ Çömezoğlu Tip 1/e-h; Mader Nr. 46

Buluntu Yeri: Peristil Ev

Buluntu Durumu: Ağız ve üst gövdenin 1/8'i korunmuştur.

Hamur: 7.5 YR 7/4, Pembe. Sert dokulu, gözenekli, yoğun miktarda, siyah renk taşçık, şamot ve gümüş renk mikalı hamur.

Hamur Grubu: Tip-1 (Lykia Kaolinitik)

Yüzey: 7.5 YR 7/4, Pembe.

Ölçüler: A.Ç. 18,6 cm Kor. Y. 3,4 cm

Evre-Dep. Tarihi: Evre 1B (425-450)

Paralel Örnekler: Kyaneai; Mader 1998: 115, Abb. 36, Nr. 46. Limyra; Marksteiner ve diğerleri 2007: Lev. 21, C60; Marksteiner ve Yener-Marksteiner 2009: 231, 239, Lev. 5, Nr. 35; Marksteiner ve diğerleri 2007: 230, Lev. 13, 1, 8. Andriake; Lemaitre ve diğerleri 2013: 200, Fig. 10, A1.122. Xanthos; Pellegrino 2004: 125, Fig. 2, Nr. 10. Patara; Şen 2017: Lev. 57, Nr. 519. Rhodiapolis; Fırıncı 2010: Lev. 23, Nr. 97-98; Çömezoğlu 2014: 671, Fig. 2, Tip 1, e-h.

358 (Lev. 53, 89)

Env. Nr: ARY.06.BG.3.B7.14

Dep. Nr: 16

Form: Form 12C; Yener-Marksteiner Tip 3/C60; Şen Tip 2/Nr. 519/ Çömezoğlu Tip 1/e-h; Mader Nr. 46

Buluntu Yeri: Peristil Ev

Buluntu Durumu: Ağızın 1/8'i korunmuştur.

Hamur: 5 YR 7/6, Kırmızımsı Sarı. Sert dokulu, gözenekli, yoğun miktarda, siyah renk taşçık ve az miktarda, şamot katkılı hamur.

Hamur Grubu: Tip-1 (Lykia Kaolinitik)

Yüzey: 5 YR 3/1, Koyu Gri.

Ölçüler: A.Ç. 16,4 cm Kor. Y. 4,7 cm

Evre-Dep. Tarihi: Evre 1B (425-450)

Paralel Örnekler: Kyaneai; Mader 1998: 115, Abb. 36, Nr. 46. Limyra; Marksteiner ve diğerleri 2007: Lev. 21, C60; Marksteiner ve Yener-Marksteiner 2009: 231, 239, Lev. 5, Nr. 35; Marksteiner ve diğerleri 2007: 230, Lev. 13, 1, 8. Andriake; Lemaitre ve diğerleri 2013: 200, Fig. 10, A1.122. Xanthos; Pellegrino 2004: 125, Fig. 2, Nr. 10. Patara; Şen 2017: Lev. 57, Nr. 519. Rhodiapolis; Fırıncı 2010: Lev. 23, Nr. 97-98; Çömezoğlu 2014: 671, Fig. 2, Tip 1, e-h.

359 (Lev. 53, 89)

Env. Nr: ARY.06.BG.3.B7.21

Dep. Nr: 16

Form: Form 12C; Yener-Marksteiner Tip 3/C60; Şen Tip 2/Nr. 519/ Çömezoğlu Tip 1/e-h; Mader Nr. 46

Buluntu Yeri: Peristil Ev

Buluntu Durumu: Ağız ve üst gövdenin 1/10'u korunmuştur.

Hamur: 7.5 YR 8/4, Pembe. Sert dokulu, gözenekli, az miktarda, siyah renk taşçık ve iri taneli kireç katkılı hamur.

Hamur Grubu: Tip-1 (Lykia Kaolinitik)

Yüzey: 7.5 YR 8/4, Pembe.

Ölçüler: A.Ç. 17 cm Kor. Y. 4,7 cm

Evre-Dep. Tarihi: Evre 1B (425-450)

Paralel Örnekler: Kyaneai; Mader 1998: 115, Abb. 36, Nr. 46. Limyra; Marksteiner ve diğerleri 2007: Lev. 21, C60; Marksteiner ve Yener-Marksteiner 2009: 231, 239, Lev. 5, Nr. 35; Marksteiner ve diğerleri 2007: 230, Lev. 13, 1, 8. Andriake; Lemaitre ve diğerleri 2013: 200, Fig. 10, A1.122. Xanthos; Pellegrino 2004: 125, Fig. 2, Nr. 10. Patara; Şen 2017: Lev. 57, Nr. 519. Rhodiapolis; Fırıncı 2010:

Lev. 23, Nr. 97-98; Çömezoğlu 2014: 671, Fig. 2, Tip 1, e-h.

360 (Lev. 53, 85)

Env. Nr: ARY.05.BG.5.B2-3.20

Dep. Nr: 13

Form: Form 12C; Yener-Marksteiner Tip 3/C60; Şen Tip 2/Nr. 519/ Çömezoğlu Tip 1/e-h; Mader Nr. 46

Buluntu Yeri: Peristil Ev

Buluntu Durumu: Ağzın 1/6'sı korunmuştur.

Hamur: 5 YR 8/4, Pembe. Sert dokulu, gözenekli, ince taneli az kireç, şamot, yoğun siyah renk taşı katkı katkılı hamur.

Hamur Grubu: Tip-1 (Lykia Kaolinitik)

Yüzey: 10 YR 8/4, Oldukça Soluk Kahverengi.

Ölçüler: A.Ç. 12,6 cm Kor. Y. 3,1 cm

Evre-Dep. Tarihi: Evre 1B (425-450)

Paralel Örnekler: Kyaneai; Mader 1998: 115, Abb. 36, Nr. 46. Limyra; Marksteiner ve diğerleri 2007: Lev. 21, C60; Marksteiner ve Yener-Marksteiner 2009: 231, 239, Lev. 5, Nr. 35; Marksteiner ve diğerleri 2007: 230, Lev. 13, 1, 8. Andriake; Lemaitre ve diğerleri 2013: 200, Fig. 10, A1.122. Xanthos; Pellegrino 2004: 125, Fig. 2, Nr. 10. Patara; Şen 2017: Lev. 57, Nr. 519. Rhodiapolis; Fırıncı 2010: Lev. 23, Nr. 97-98; Çömezoğlu 2014: 671, Fig. 2, Tip 1, e-h.

361 (Lev. 53, 82)

Env. Nr: ARY.04.BG.10.B8.2

Dep. Nr: 6

Form: Form 12C; Yener-Marksteiner Tip 3/C60; Şen Tip 2/Nr. 519/ Çömezoğlu Tip 1/e-h; Mader Nr. 46

Buluntu Yeri: Peristil Ev

Buluntu Durumu: Ağız ve gövdenin 1/12'si korunmuştur.

Hamur: 10 YR 7/4, Oldukça Soluk Kahverengi. Sert dokulu, gözenekli, az miktarda, ince taneli kireç, şamot ve gümüş renk mika katkı katkılı hamur.

Hamur Grubu: Tip-4 (Doğu Lykia)

Yüzey: 2.5 YR 4/3, Kırmızımsı Kahverengi.

Ölçüler: A.Ç. 24,6 cm Kor. Y. 2 cm

Evre-Dep. Tarihi: Evre 1B (425-450)

Paralel Örnekler: Kyaneai; Mader 1998: 115, Abb. 36, Nr. 46. Limyra; Marksteiner ve diğerleri 2007: Lev. 21, C60; Marksteiner ve Yener-Marksteiner 2009: 231, 239, Lev. 5, Nr. 35; Marksteiner ve diğerleri 2007: 230, Lev. 13, 1, 8. Andriake; Lemaitre ve diğerleri 2013: 200, Fig. 10, A1.122. Xanthos; Pellegrino 2004: 125, Fig. 2, Nr. 10. Patara; Şen 2017: Lev. 57, Nr. 519. Rhodiapolis; Fırıncı 2010: Lev. 23, Nr. 97-98; Çömezoğlu 2014: 671, Fig. 2, Tip 1, e-h.

362 (Lev. 53, 109)

Env. Nr: ARY.05.BG.10.B1.10

Dep. Nr: 49

Form: Form 12C; Yener-Marksteiner Tip 3/C60; Şen Tip 2/Nr. 519/ Çömezoğlu Tip 1/e-h; Mader Nr. 46

Buluntu Yeri: Peristil Ev

Buluntu Durumu: Ağız ve üst gövdenin 1/10'u korunmuştur.

Hamur: 7.5 YR 8/4, Pembe. Sert dokulu, gözenekli, az miktarda ince taneli kireç ve taşı katkı katkılı hamur.

Hamur Grubu: Tip-1 (Lykia Kaolinitik)

Yüzey: 7.5 YR 8/4, Pembe.

Ölçüler: A.Ç. 28,8 cm Kor. Y. 2,8 cm

Evre-Dep. Tarihi: Evre 2A (450-525/550)

Paralel Örnekler: Kyaneai; Mader 1998: 115, Abb. 36, Nr. 46. Limyra; Marksteiner ve diğerleri 2007: Lev. 21, C60; Marksteiner ve Yener-Marksteiner 2009: 231, 239, Lev. 5, Nr.

35; Marksteiner ve diğerleri 2007: 230, Lev. 13, 1, 8. Andriake; Lemaitre ve diğerleri 2013: 200, Fig. 10, A1.122. Xanthos; Pellegrino 2004: 125, Fig. 2, Nr. 10. Patara; Şen 2017: Lev. 57, Nr. 519. Rhodiapolis; Fırıncı 2010: Lev. 23, Nr. 97-98; Çömezoğlu 2014: 671, Fig. 2, Tip 1, e-h.

363 (Lev. 53, 107)

Env. Nr: ARY.04.BG.9.B4.10

Dep. Nr: 46

Form: Form 12C; Yener-Marksteiner Tip 3/C60; Şen Tip 2/Nr. 519/ Çömezoğlu Tip 1/e-h; Mader Nr. 46

Buluntu Yeri: Peristil Ev

Buluntu Durumu: Ağız ve gövdenin 1/8'i korunmuştur.

Hamur: 2.5 YR 7/6, Açık Kırmızı. Sert dokulu, gözenekli, az miktarda, siyah renk taşçık ve ince taneli, kireç katkılı hamur.

Hamur Grubu: Tip-1 (Lykia Kaolinitik)

Yüzey: 2.5 YR 7/6, Açık Kırmızı.

Ölçüler: A.Ç. 22,4 cm Kor. Y. 3 cm

Evre-Dep. Tarihi: Evre 2A (450-525/550)

Paralel Örnekler: Kyaneai; Mader 1998: 115, Abb. 36, Nr. 46. Limyra; Marksteiner ve diğerleri 2007: Lev. 21, C60; Marksteiner ve Yener-Marksteiner 2009: 231, 239, Lev. 5, Nr. 35; Marksteiner ve diğerleri 2007: 230, Lev. 13, 1, 8. Andriake; Lemaitre ve diğerleri 2013: 200, Fig. 10, A1.122. Xanthos; Pellegrino 2004: 125, Fig. 2, Nr. 10. Patara; Şen 2017: Lev. 57, Nr. 519. Rhodiapolis; Fırıncı 2010: Lev. 23, Nr. 97-98; Çömezoğlu 2014: 671, Fig. 2, Tip 1, e-h.

**Form 13;
Fırıncı Nr. 117, 119**

364 (Lev. 54, 115)

Env. Nr: ARY.08.BKTD.4.B4.6

Dep. Nr: 55

Form: Form 13; Fırıncı Nr. 117, 119

Buluntu Yeri: Tapınağın Doğusu

Buluntu Durumu: Kabin 1/3'ü korunmuştur.

Hamur: 5 Y 4/1, Koyu Gri. Sert dokulu, gözenekli, çeşitli büyüklüklerde, iri taneli kireç, siyah renk taşçık katkılı, gümüş renk mikalı hamur.

Hamur Grubu: Tip-1 (Lykia Kaolinitik)

Yüzey: 5 Y 4/1, Koyu Gri.

Ölçüler: A.Ç. 8,6 cm Kor. Y. 7,4 cm

Evre-Dep. Tarihi: Evre 2A (450-525/550)

Paralel Örnekler: Rhodiapolis; Fırıncı 2010: Lev. 28, Nr. 117, 119. Patara; Korkut ve Grosche 2007: 145, Nr. 238. Sagalassos; Deegest ve Waelkens 1993: Fig. 106, Nr. 4.

365 (Lev. 54, 114)

Env. Nr: ARY.08.BKTD.2.B7.3

Dep. Nr: 53

Form: Form 13; Fırıncı Nr. 117, 119

Buluntu Yeri: Tapınağın Doğusu

Buluntu Durumu: Ağız ve boynun 1/8'i korunmuştur.

Hamur: 5 YR 6/4, Açık Kırmızımsı Kahverengi. Sert dokulu, gözeneksiz, yoğun miktarda, çeşitli büyüklüklerde kireç, şamot, taşçık katkılı, mikalı hamur.

Hamur Grubu: Tip-4 (Doğu Lykia)

Yüzey: 5 YR 6/4, Açık Kırmızımsı Kahverengi.

Ölçüler: A.Ç. 10 cm Kor. Y. 4,6 cm

Evre-Dep. Tarihi: Evre 2A (450-525/550)

Paralel Örnekler: Rhodiapolis; Fırıncı 2010: Lev. 28, Nr. 117, 119. Patara; Korkut ve

Grosche 2007: 145, Nr. 238. Sagalassos;
Deegest ve Waelkens 1993: Fig. 106, Nr. 4.

Tencereler

Form 1;

Marksteiner ve diğerleri Lev. 5, Nr. 11; Catling P180

366 (Lev. 54, 80)

Env. Nr: ARY.05.BG.1.B5.1

Dep. Nr: 2

Form: Form 1; Marksteiner ve diğerleri Lev.
5, Nr. 11; Catling P180

Buluntu Yeri: 6. Hamam

Buluntu Durumu: Ağız ve gövdenin 1/5'i
korunmuştur.

Hamur: 10 R 5/6, Kırmızı. Sert dokulu,
gözeneksiz, az miktarda, ince taneli kireç ve
mika katkılı hamur.

Hamur Grubu: Tip-3 (Pamphylia-Kıbrıs)

Yüzey: 10 R 5/6, Kırmızı. Dış yüzey üzerinde
10 R 4/4, Zayıf Kırmızı renk boya bulunur.

Ölçüler: A.Ç. 12,6 cm Kor. Y. 7,9 cm

Evre-Dep. Tarihi: Evre 1B (425-450)

Paralel Örnekler: Limyra; Marksteiner ve
diğerleri 2007: Lev. 5, Nr. 11. Kyaneai; Mader
1998: 115, Abb. 36, Nr. 56. Dhiorios; Catling
1972: 24, Fig. 16, P180. Paphos; Hayes 2003:
504-505, Fig. 31, Nr. 334-335. Maroni
Petrera; Manning 2002: 51, Fig. 6.5, Nr. 80.
Ayia Philon; Taylor 1981: 224, Fig. 45, Nr.
374. Samos; Isler 1969: 217, Abb. 33. Khios;
Boardman 1989: 104, Fig. 35, Nr. 221. Sardis;
Rautman 1995b: 62, Fig. 16, 2. 72.

367 (Lev. 54, 84)

Env. Nr: ARY.04.BG.13.B3.7

Dep. Nr: 9

Form: Form 1; Marksteiner ve diğerleri Lev.
5, Nr. 11; Catling P180

Buluntu Yeri: Peristil Ev

Buluntu Durumu: Ağız ve gövdenin 1/6'sı
korunmuştur.

Hamur: 5 YR 7/6, Kırmızımsı Sarı. Sert
dokulu, gözenekli, ince taneli, az kireç, yoğun
siyah renk taşçık katkılı hamur.

Hamur Grubu: Tip-3 (Pamphylia-Kıbrıs)

Yüzey: 5 YR 7/6, Kırmızımsı Sarı.

Ölçüler: A.Ç. 15,4 cm Kor. Y. 4,7 cm

Evre-Dep. Tarihi: Evre 1B (425-450)

Paralel Örnekler: Limyra; Marksteiner ve
diğerleri 2007: Lev. 5, Nr. 11. Kyaneai; Mader
1998: 115, Abb. 36, Nr. 56. Dhiorios; Catling
1972: 24, Fig. 16, P180. Paphos; Hayes 2003:
504-505, Fig. 31, Nr. 334-335. Maroni
Petrera; Manning 2002: 51, Fig. 6.5, Nr. 80.
Ayia Philon; Taylor 1981: 224, Fig. 45, Nr.
374. Samos; Isler 1969: 217, Abb. 33. Khios;
Boardman 1989: 104, Fig. 35, Nr. 221. Sardis;
Rautman 1995b: 62, Fig. 16, 2. 72.

Form 2;

Fırıncı TN I/19-22; Waksman ve Lemaitre 2010 LYC 13; Şen Tip 17; Catling P417, P445; Hayes C11

368 (Lev. 54, 98)

Env. Nr: ARY.09.BKTD.5.B10.29

Dep. Nr: 26

Form: Form 2; Fırıncı TN I/19-22; Waksman
ve Lemaitre LYC 13; Şen Tip 17; Catling
P417, P445; Hayes C11

Buluntu Yeri: Tapınağın Doğusu

Buluntu Durumu: Ağız ve gövdenin 1/3'ü
korunmuştur.

Hamur: 5 YR 6/6, Kırmızımsı Sarı. Sert
dokulu, gözeneksiz, ince taneli kireç, siyah

renk taşçık ve yoğun miktarda altın renk mika katkılı hamur.

Hamur Grubu: Tip-1 (Lykia Kaolinitik)

Yüzey: 5 YR 6/6, Kırmızımsı Sarı.

Ölçüler: A.Ç. 14 cm Kor. Y. 5,4 cm

Evre-Dep. Tarihi: Evre 1B (425-450)

Paralel Örnekler: Rhodiapolis; Fırıncı 2010: 61, Kt. Nr. 21-22. Limyra; Arque ve diğerleri 2012: 149, Fig. 5. 12. Xanthos; Pellegrino 2004: 125, Fig. 2, Nr. 9; Pellegrino 2007: 666, Fig. 3, Nr. 25; Waksman ve Lemaitre 2010: 786, Fig. 3, LYC 13. Patara; Şen 2017: 176, Lev. 66, Nr. 584. Maroni Petrera; Manning 2002: 51, Fig. 6.5. Nr. 79, Nr. 94. Dhiorios; Catling 1972: 59, Fig. 34, P445, P417. Kourion; Hayes 2007: 460, Fig. 14. 3, C11. Diokaisareia; Kramer 2012: Lev. 26, Kt. Nr. 199-200. Jalame; Johnson 1988: 199, Fig. 7-42. Nr. 623.

369 (Lev. 54, 117)

Env. Nr: ARY.08.BKTD.5.B7.1

Dep. Nr: 56

Form: Form 2; Fırıncı TN I/19-22; Waksman ve Lemaitre LYC 13; Şen Tip 17; Catling P417, P445; Hayes C11

Buluntu Yeri: Tapınağın Doğusu

Buluntu Durumu: Ağız ve gövdenin 1/5'i korunmuştur.

Hamur: 10 R 7/4, Oldukça Soluk Kahverengi. Sert dokulu, gözenekli, yoğun miktarda, çeşitli büyüklüklerde, siyah renk taşçık ve şamot katkılı, altın renk mikalı hamur.

Hamur Grubu: Tip-1 (Lykia Kaolinitik)

Yüzey: 10 R 7/4, Oldukça Soluk Kahverengi.

Ölçüler: A.Ç. 15 cm Kor. Y. 2,6 cm

Evre-Dep. Tarihi: Evre 2A (450-525/550)

Paralel Örnekler: Rhodiapolis; Fırıncı 2010: 61, Kt. Nr. 21-22. Limyra; Arque ve diğerleri 2012: 149, Fig. 5. 12. Xanthos; Pellegrino

2004: 125, Fig. 2, Nr. 9; Pellegrino 2007: 666, Fig. 3, Nr. 25; Waksman ve Lemaitre 2010: 786, Fig. 3, LYC 13. Patara; Şen 2017: 176, Lev. 66, Nr. 584. Maroni Petrera; Manning 2002: 51, Fig. 6.5. Nr. 79, Nr. 94. Dhiorios; Catling 1972: 59, Fig. 34, P445, P417. Kourion; Hayes 2007: 460, Fig. 14. 3, C11. Diokaisareia; Kramer 2012: Lev. 26, Kt. Nr. 199-200. Jalame; Johnson 1988: 199, Fig. 7-42. Nr. 623.

Form 3;

Williams Nr. 398-400; Yener-Marksteiner C61, C78-80; Şen Tip 4

370 (Lev. 54, 82)

Env. Nr: ARY.04.BG.10.B8.6

Dep. Nr: 6

Form: Form 3A; Williams Nr. 398-400; Yener-Marksteiner C61, C78-80; Şen Tip 4

Buluntu Yeri: Peristil Ev

Buluntu Durumu: Ağız ve üst gövdenin 1/5'i korunmuştur.

Hamur: 7.5 YR 8/4, Pembe. Sert dokulu, gözenekli, az miktarda, ince taneli şamot, kireç, siyah renk taşçık ve altın renk mika katkılı hamur.

Hamur Grubu: Tip-1 (Lykia Kaolinitik)

Yüzey: 5 YR 5/6, Sarımsı Kırmızı.

Ölçüler: A.Ç. 16 cm Kor. Y. 3,9 cm

Evre-Dep. Tarihi: Evre 1B (425-450)

Paralel Örnekler: Limyra; Marksteiner ve diğerleri 2007: 268-270, Lev. 21-22, C61, C78-C80. Patara; Şen 2017: 163-164, Lev. 61, Nr. 553-555. Kyaneai; Yılmaz 2008: Lev. 77, Nr. 150. Kelenderis; Tekocak 2010b: 836, Fig. 3, Nr. 19-27. Diokaisareia; Kramer 2012: Lev. 32, Nr. 272-273. Elaiussa Sebaste; Ferrazzoli 2003: 695, Lev. 19, Nr. 91-92. Anemurion; Williams 1989: Fig. 36, Nr. 398-400.

Dhiorios; Catling 1972: 59, Fig. 34, P493.
Paphos; Hayes 2003: 512, Fig. 35, Nr. 379.

371 (Lev. 54, 80)

Env. Nr: ARY.05.BG.1.B6.1

Dep. Nr: 2

Form: Form 3A; Williams Nr. 398-400;
Yener-Marksteiner C61, C78-80; Şen Tip 4
Buluntu Yeri: 6. Hamam

Buluntu Durumu: Ağız ve üst gövdenin 1/6'sı korunmuştur.

Hamur: 5 YR 7/6, Kırmızımsı Sarı. Sert dokulu, gözenekli, iri taneli kireç ve siyah renk taşıyıcı katkılı hamur.

Hamur Grubu: Tip-1 (Lykia Kaolinitik)

Yüzey: 5 YR 7/6, Kırmızımsı Sarı.

Ölçüler: A.Ç. 9,6 cm Kor. Y. 2,1 cm

Evre-Dep. Tarihi: Evre 1B (425-450)

Paralel Örnekler: Limyra; Marksteiner ve diğerleri 2007: 268-270, Lev. 21-22, C61, C78-C80. Patara; Şen 2017: 163-164, Lev. 61, Nr. 553-555. Kyaneai; Yılmaz 2008: Lev. 77, Nr. 150. Kelenderis; Tekocak 2010b: 836, Fig. 3, Nr. 19-27. Diokaisareia; Kramer 2012: Lev. 32, Nr. 272-273. Elaiussa Sebaste; Ferrazzoli 2003: 695, Lev. 19, Nr. 91-92. Anemurion; Williams 1989: Fig. 36, Nr. 398-400. Dhiorios; Catling 1972: 59, Fig. 34, P493. Paphos; Hayes 2003: 512, Fig. 35, Nr. 379.

372 (Lev. 55, 80)

Env. Nr: ARY.05.BG.1.TS.9

Dep. Nr: 2

Form: Form 3A; Williams Nr. 398-400;
Yener-Marksteiner C61, C78-80; Şen Tip 4
Buluntu Yeri: 6. Hamam

Buluntu Durumu: Ağız ve üst gövdenin 1/3'ü korunmuştur.

Hamur: 5 YR 6/8, Kırmızımsı Sarı. Sert dokulu, gözenekli, az miktarda, iri taneli kireç ve altın renk mika katkılı hamur.

Hamur Grubu: Tip-1 (Lykia Kaolinitik)

Yüzey: 7.5 YR 5/1, Gri.

Ölçüler: A.Ç. 19 cm Kor. Y. 2,8 cm

Evre-Dep. Tarihi: Evre 1B (425-450)

Paralel Örnekler: Limyra; Marksteiner ve diğerleri 2007: 268-270, Lev. 21-22, C61, C78-C80. Patara; Şen 2017: 163-164, Lev. 61, Nr. 553-555. Kyaneai; Yılmaz 2008: Lev. 77, Nr. 150. Kelenderis; Tekocak 2010b: 836, Fig. 3, Nr. 19-27. Diokaisareia; Kramer 2012: Lev. 32, Nr. 272-273. Elaiussa Sebaste; Ferrazzoli 2003: 695, Lev. 19, Nr. 91-92. Anemurion; Williams 1989: Fig. 36, Nr. 398-400. Dhiorios; Catling 1972: 59, Fig. 34, P493. Paphos; Hayes 2003: 512, Fig. 35, Nr. 379.

373 (Lev. 55, 80)

Env. Nr: ARY.05.BG.1.B6.8

Dep. Nr: 2

Form: Form 3A; Williams Nr. 398-400;
Yener-Marksteiner C61, C78-80; Şen Tip 4
Buluntu Yeri: 6. Hamam

Buluntu Durumu: Ağız ve üst gövdenin 1/8'i korunmuştur.

Hamur: 5 YR 7/6, Kırmızımsı Sarı. Sert dokulu, gözenekli, yoğun miktarda, iri taneli kireç ve az miktarda, siyah renkli taşıyıcı katkılı hamur.

Hamur Grubu: Tip-1 (Lykia Kaolinitik)

Yüzey: 10 YR 8/4, Oldukça Soluk Kahverengi.

Ölçüler: A.Ç. 12,6 cm Kor. Y. 3,3 cm

Evre-Dep. Tarihi: Evre 1B (425-450)

Paralel Örnekler: Limyra; Marksteiner ve diğerleri 2007: 268-270, Lev. 21-22, C61, C78-C80. Patara; Şen 2017: 163-164, Lev. 61, Nr. 553-555. Kyaneai; Yılmaz 2008: Lev. 77,

Nr. 150. Kelenderis; Tekocak 2010b: 836, Fig. 3, Nr. 19-27. Diokaisareia; Kramer 2012: Lev. 32, Nr. 272-273. Elaiussa Sebaste; Ferrazzoli 2003: 695, Lev. 19, Nr. 91-92. Anemurion; Williams 1989: Fig. 36, Nr. 398-400. Dhiorios; Catling 1972: 59, Fig. 34, P493. Paphos; Hayes 2003: 512, Fig. 35, Nr. 379.

374 (Lev. 55, 87)

Env. Nr: ARY.05.BG.8.B3.23

Dep. Nr: 14

Form: Form 3B; Williams Nr. 398-400; Yener-Marksteiner C61, C78-80; Şen Tip 4

Buluntu Yeri: Peristil Ev

Buluntu Durumu: Ağız ve üst gövdenin 1/8'i korunmuştur.

Hamur: 5 YR 7/8, Kırmızımsı Sarı. Sert dokulu, gözeneksiz, yoğun miktarda kum, çeşitli büyüklüklerde, az miktarda kireç ve gümüş renk mikalı hamur.

Hamur Grubu: Tip-1 (Lykia Kaolinitik)

Yüzey: 5 YR 6/8, Kırmızımsı Sarı.

Ölçüler: A.Ç. 15,2 cm Kor. Y. 2 cm

Evre-Dep. Tarihi: Evre 1B (425-450)

Paralel Örnekler: Limyra; Marksteiner ve diğerleri 2007: 268-270, Lev. 21-22, C61, C78-C80. Patara; Şen 2017: 163-164, Lev. 61, Nr. 553-555. Kyaneai; Yılmaz 2008: Lev. 77, Nr. 150. Kelenderis; Tekocak 2010b: 836, Fig. 3, Nr. 19-27. Diokaisareia; Kramer 2012: Lev. 32, Nr. 272-273. Elaiussa Sebaste; Ferrazzoli 2003: 695, Lev. 19, Nr. 91-92. Anemurion; Williams 1989: Fig. 36, Nr. 398-400. Dhiorios; Catling 1972: 59, Fig. 34, P493. Paphos; Hayes 2003: 512, Fig. 35, Nr. 379.

375 (Lev. 55, 83)

Env. Nr: ARY.04.BG.11.B9.9

Dep. Nr: 7

Form: Form 3B; Williams Nr. 398-400; Yener-Marksteiner C61, C78-80; Şen Tip 4

Buluntu Yeri: Peristil Ev

Buluntu Durumu: Ağız ve üst gövdenin 1/6'sı korunmuştur.

Hamur: 7.5 YR 8/4, Pembe. Sert dokulu, gözenekli, ince taneli kireç, şamot, siyah renk taşçık, kum ve gümüş renk mikalı hamur.

Hamur Grubu: Tip-1 (Lykia Kaolinitik)

Yüzey: 7.5 YR 8/4, Pembe.

Ölçüler: A.Ç. 11,2 cm Kor. Y. 1,8 cm

Evre-Dep. Tarihi: Evre 1B (425-450)

Paralel Örnekler: Limyra; Marksteiner ve diğerleri 2007: 268-270, Lev. 21-22, C61, C78-C80. Patara; Şen 2017: 163-164, Lev. 61, Nr. 553-555. Kyaneai; Yılmaz 2008: Lev. 77, Nr. 150. Kelenderis; Tekocak 2010b: 836, Fig. 3, Nr. 19-27. Diokaisareia; Kramer 2012: Lev. 32, Nr. 272-273. Elaiussa Sebaste; Ferrazzoli 2003: 695, Lev. 19, Nr. 91-92. Anemurion; Williams 1989: Fig. 36, Nr. 398-400. Dhiorios; Catling 1972: 59, Fig. 34, P493. Paphos; Hayes 2003: 512, Fig. 35, Nr. 379.

376 (Lev. 55, 87)

Env. Nr: ARY.05.BG.8.B3.53

Dep. Nr: 14

Form: Form 3C; Williams Nr. 398-400; Yener-Marksteiner C61, C78-80; Şen Tip 4

Buluntu Yeri: Peristil Ev

Buluntu Durumu: Kabin 1/4'ü korunmuştur.

Hamur: 7.5 YR 8/4, Pembe. Sert dokulu, gözenekli, yoğun miktarda, siyah renk taşçık, kum ve az miktarda şamot katkılı hamur.

Hamur Grubu: Tip-1 (Lykia Kaolinitik)

Yüzey: 7.5 YR 8/4, Pembe.

Ölçüler: A.Ç. 10,8 cm Kor. Y. 2,3 cm

Evre-Dep. Tarihi: Evre 1B (425-450)

Paralel Örnekler: Limyra; Marksteiner ve diğerleri 2007: 268-270, Lev. 21-22, C61,

C78-C80. Patara; Şen 2017: 163-164, Lev. 61, Nr. 553-555. Kyaneai; Yılmaz 2008: Lev. 77, Nr. 150. Kelenderis; Tekocak 2010b: 836, Fig. 3, Nr. 19-27. Diokaisareia; Kramer 2012: Lev. 32, Nr. 272-273. Elaiussa Sebaste; Ferrazzoli 2003: 695, Lev. 19, Nr. 91-92. Anemurion; Williams 1989: Fig. 36, Nr. 398-400. Dhiorios; Catling 1972: 59, Fig. 34, P493. Paphos; Hayes 2003: 512, Fig. 35, Nr. 379.

377 (Lev. 55, 81)

Env. Nr: ARY.13.SR.4189.6HA.3
Dep. Nr: 4
Form: Form 3C; Williams Nr. 398-400; Yener-Marksteiner C61, C78-80; Şen Tip 4
Buluntu Yeri: 6. Hamam
Buluntu Durumu: Kabın 1/5'i korunmuştur.
Hamur: 5 YR 8/4, Pembe. Sert dokulu, gözenekli yoğun miktarda, siyah renk taşçık, kireç ve şamot katkı, gümüş renk mikalı hamur.
Hamur Grubu: Tip-1 (Lykia Kaolinitik)
Yüzey: 2,5 YR 5/8, Kırmızı.
Ölçüler: A.Ç. 15,2 cm Kor. Y. 13,6 cm
Evre-Dep. Tarihi: Evre 1B (425-450)
Paralel Örnekler: Limyra; Marksteiner ve diğerleri 2007: 268-270, Lev. 21-22, C61, C78-C80. Patara; Şen 2017: 163-164, Lev. 61, Nr. 553-555. Kyaneai; Yılmaz 2008: Lev. 77, Nr. 150. Kelenderis; Tekocak 2010b: 836, Fig. 3, Nr. 19-27. Diokaisareia; Kramer 2012: Lev. 32, Nr. 272-273. Elaiussa Sebaste; Ferrazzoli 2003: 695, Lev. 19, Nr. 91-92. Anemurion; Williams 1989: Fig. 36, Nr. 398-400. Dhiorios; Catling 1972: 59, Fig. 34, P493. Paphos; Hayes 2003: 512, Fig. 35, Nr. 379.

Form 4;

**Williams Nr. 423; Şen Tip 8; Fırıncı TN.I.3;
Meiron Cistern Tip 4; Jalame Form 8;
Kefar Hananya C4A2**

378 (Lev. 55, 110)

Env. Nr: ARY.06.BG.8.B2.4
Dep. Nr: 51
Form: Form 4; Williams Nr. 423; Şen Tip 8; Fırıncı TN.I.3; Meiron Cistern Tip 4; Jalame Form 8; Kefar Hananya C4A2
Buluntu Yeri: Peristil Ev
Buluntu Durumu: Ağız ve üst gövdenin 1/9'u korunmuştur.
Hamur: 2.5 YR 6/6, Açık Kırmızı. Sert dokulu, gözenekli, siyah renk taşçık ve kum katkıli hamur.
Hamur Grubu: Tip-1 (Lykia Kaolinitik)
Yüzey: 5 YR 6/6, Kırmızımsı Sarı.
Ölçüler: A.Ç. 13 cm Kor. Y. 3 cm
Evre-Dep. Tarihi: Evre 2A (450-525/550)
Paralel Örnekler: Meiron; Meyers ve diğerleri 1981: 99. Kefar Hananya; Adan-Bayewitz 1993: 160-163, Lev. C4A2, Nr. 2. Jalame; Johnson 1988: 192, Fig. 7, Nr. 567-568. Patara; Şen 2017: Lev. 62, Nr. 562. Rhodiapolis; Fırıncı 2010: Lev. 12-13, Nr. 51-52. Perge; Fırat 1999: Lev. 145, Nr. 659. Anemurion; Williams 1989: Fig. 39, Nr. 423.

379 (Lev. 55, 110)

Env. Nr: ARY.06.BG.8.B2.6
Dep. Nr: 51
Form: Form 4; Williams Nr. 423; Şen Tip 8; Fırıncı TN.I.3; Meiron Cistern Tip 4; Jalame Form 8; Kefar Hananya C4A2
Buluntu Yeri: Peristil Ev
Buluntu Durumu: Ağız ve üst gövdenin 1/5'i korunmuştur.

Hamur: 7.5 YR 7/4, Pembe. Sert dokulu, gözenekli, yoğun miktarda, siyah renk taşçık ve kum katkılı hamur.

Hamur Grubu: Tip-1 (Lykia Kaolinitik)

Yüzey: 2.5 YR 5/6, Kırmızı.

Ölçüler: A.Ç. 8 cm Kor. Y. 2,9 cm

Evre-Dep. Tarihi: Evre 2A (450-525/550)

Paralel Örnekler: Meiron; Meyers ve diğerleri 1981: 99. Kefar Hananya; Adan-Bayewitz 1993: 160-163, Lev. C4A2, Nr. 2. Jalame; Johnson 1988: 192, Fig. 7, Nr. 567-568. Patara; Şen 2017: Lev. 62, Nr. 562. Rhodiapolis; Fırıncı 2010: Lev. 12-13, Nr. 51-52. Perge; Fırat 1999: Lev. 145, Nr. 659. Anemurion; Williams 1989: Fig. 39, Nr. 423.

Form 5;

Yener-Marksteiner C68; Waksman ve Lemaitre LYC 9; Şen Tip 16B-19; Fırıncı TN.I.5; Johnson Nr. 849; Kenrick PT458

380 (Lev. 56, 90)

Env. Nr: ARY.06.BG.4.B5.21

Dep. Nr: 17

Form: Form 5A; Şen Tip 16B; Johnson Nr. 849

Buluntu Yeri: Peristil Ev

Buluntu Durumu: Ağız ve üst gövdenin 1/2'si korunmuştur.

Hamur: 7.5 YR 6/3, Açık Kahverengi. Sert dokulu, gözenekli, az miktarda, siyah renk taşçık ve altın renk mikalı hamur.

Hamur Grubu: Tip-4 (Doğu Lykia)

Yüzey: 7.5 YR 6/3, Açık Kahverengi

Ölçüler: A.Ç. 14,8 cm Kor. Y. 3,4 cm

Evre-Dep. Tarihi: Evre 1B (425-450)

Paralel Örnekler: Patara; Şen 2017: 175-176, Lev. 65, Nr. 581-583. Caesarea; Johnson 2008b: 73, 169, Nr. 849.

381 (Lev. 56, 90)

Env. Nr: ARY.06.BG.4.B5.2

Dep. Nr: 17

Form: Form 5A; Şen Tip 16B; Johnson Nr. 849

Buluntu Yeri: Peristil Ev

Buluntu Durumu: Ağız ve üst gövdenin 1/4'ü korunmuştur.

Hamur: 7.5 YR 4/1, Gri. Sert dokulu, gözenekli, az miktarda, iri taneli kireç, siyah renk taşçık, şamot katkılı, yoğun miktarda gümüş renk mikalı hamur.

Hamur Grubu: Tip-4 (Doğu Lykia)

Yüzey: 7.5 YR 4/1, Gri.

Ölçüler: A.Ç. 10,6 cm Kor. Y. 9 cm

Evre-Dep. Tarihi: Evre 1B (425-450)

Paralel Örnekler: Patara; Şen 2017: 175-176, Lev. 65, Nr. 581-583. Caesarea Maritima; Johnson 2008b: 73, 169, Nr. 849.

382 (Lev. 56, 88)

Env. Nr: ARY.05.BG.8.B3.31

Dep. Nr: 14

Form: Form 5B; Waksman ve Lemaitre LYC 9; Yener-Marksteiner C68; Kenrick PT 458; Şen Tip 19

Buluntu Yeri: Peristil Ev

Buluntu Durumu: Ağız ve üst gövdenin 1/6'si korunmuştur.

Hamur: 2.5 YR 7/6, Açık Kırmızı. Sert dokulu, gözenekli, az miktarda, iri taneli az kireç ve şamot katkılı hamur.

Hamur Grubu: Tip-3 (Pamphylia-Kıbrıs)

Yüzey: 7.5 YR 8/4, Pembe

Ölçüler: A.Ç. 19,2 cm Kor. Y. 3,2 cm

Evre-Dep. Tarihi: Evre 1B (425-450)

Paralel Örnekler: Limyra; Waksman ve Lemaitre 2010: 787, Fig. 4, LYC 9; Lemaitre 2007: Lev. 13, Nr. 7; Yener-Marksteiner 2007: Lev. 22, C68. Rhodiapolis; Fırıncı

2010: Lev. 14, Nr. 59; Çömezoğlu 2014: 671, Fig. 2.I. Patara; Şen 2017: Lev. 66, Nr. 586-588. Tarsus; Jones 1950: 209. Zeugma; Kenrick 2013: 37, Lev. 29, PT458.

383 (Lev. 56, 112)

Env. Nr: ARY.06.BG.9.B5.22

Dep. Nr: 52

Form: Form 5B; Waksman ve Lemaitre LYC 9; Yener-Marksteiner C68; Kenrick PT 458; Şen Tip 19

Buluntu Yeri: Peristil Ev

Buluntu Durumu: Ağız ve üst gövdenin 1/3'ü korunmuştur.

Hamur: 7.5 YR 7/4, Pembe. Sert dokulu, gözenekli, yoğun miktarda, siyah renk taşçık, şamot ve gümüş renk mikalı hamur.

Hamur Grubu: Tip-1 (Lykia Kaolinitik)

Yüzey: 10 YR 8/6, Sarı. Dudak çevresi 10 YR, 4/1, Koyu Gri renk.

Ölçüler: A.Ç. 10,6 cm Kor. Y. 9 cm

Evre-Dep. Tarihi: Evre 2A (450-525/550)

Paralel Örnekler: Limyra; Waksman ve Lemaitre 2010: 787, Fig. 4, LYC 9; Lemaitre 2007: Lev. 13, Nr. 7; Yener-Marksteiner 2007: Lev. 22, C68. Rhodiapolis; Fırınçı 2010: Lev. 14, Nr. 59; Çömezoğlu 2014: 671, Fig. 2.I. Patara; Şen 2017: Lev. 66, Nr. 586-588. Tarsus; Jones 1950: 209. Zeugma; Kenrick 2013: 37, Lev. 29, PT458.

384 (Lev. 56, 92)

Env. Nr: ARY.06.BG.12.B1.4

Dep. Nr: 19

Form: Form 5B; Waksman ve Lemaitre LYC 9; Yener-Marksteiner C68; Kenrick PT 458; Şen Tip 19

Buluntu Yeri: Peristil Ev

Buluntu Durumu: Ağız ve üst gövdenin 1/5'i korunmuştur.

Hamur: 7.5 YR 8/3, Pembe. Sert dokulu, gözenekli, iri taneli kireç ve taşçık katkılı, altın renk mikalı hamur.

Hamur Grubu: Tip-1 (Lykia Kaolinitik)

Yüzey: 5 YR, 5/3, Kırmızımsı Kahverengi.

Ölçüler: A.Ç. 16 cm Kor. Y. 8,2 cm

Evre-Dep. Tarihi: Evre 1B (425-450)

Paralel Örnekler: Limyra; Waksman ve Lemaitre 2010: 787, Fig. 4, LYC 9; Lemaitre 2007: Lev. 13, Nr. 7; Yener-Marksteiner 2007: Lev. 22, C68. Rhodiapolis; Fırınçı 2010: Lev. 14, Nr. 59; Çömezoğlu 2014: 671, Fig. 2.I. Patara; Şen 2017: Lev. 66, Nr. 586-588. Tarsus; Jones 1950: 209. Zeugma; Kenrick 2013: 37, Lev. 29, PT458.

385 (Lev. 56, 92)

Env. Nr: ARY.06.BG.12.B1.25

Dep. Nr: 19

Form: Form 5B; Waksman ve Lemaitre LYC 9; Yener-Marksteiner C68; Kenrick PT 458; Şen Tip 19

Buluntu Yeri: Peristil Ev

Buluntu Durumu: Ağız ve üst gövdenin 1/8'i korunmuştur.

Hamur: 2.5 YR 7/6, Açık Kırmızı. Sert dokulu, gözenekli, az miktarda, iri taneli kireç ve siyah renk taşçık katkılı, altın renk mikalı hamur.

Hamur Grubu: Tip-1 (Lykia Kaolinitik)

Yüzey: 5 YR 7/6, Kırmızımsı Sarı

Ölçüler: A.Ç. 18 cm Kor. Y. 5,1cm

Evre-Dep. Tarihi: Evre 1B (425-450)

Paralel Örnekler: Limyra; Waksman ve Lemaitre 2010: 787, Fig. 4, LYC 9; Lemaitre 2007: Lev. 13, Nr. 7; Yener-Marksteiner 2007: Lev. 22, C68. Rhodiapolis; Fırınçı 2010: Lev. 14, Nr. 59; Çömezoğlu 2014: 671, Fig. 2.I. Patara; Şen 2017: Lev. 66, Nr. 586-

588. Tarsus; Jones 1950: 209. Zeugma;
Kenrick 2013: 37, Lev. 29, PT458.

386 (Lev. 56, 88)

Env. Nr: ARY.05.BG.8.B3.22

Dep. Nr: 14

Form: Form 5C

Buluntu Yeri: Peristil Ev

Buluntu Durumu: Ağız ve üst gövdenin 1/10'u korunmuştur.

Hamur: 7.5 YR 6/4, Açık Kahverengi. Sert dokulu, gözenekli, yoğun miktarda, siyah renk taşçık, kum, çeşitli büyüklüklerde, az miktarda kireç katkılı hamur.

Hamur Grubu: Tip-4 (Doğu Lykia)

Yüzey: 7.5 YR 4/1, Koyu Gri.

Ölçüler: A.Ç. 18,2 cm Kor. Y. 2,6 cm

Evre-Dep. Tarihi: Evre 1B (425-450)

Paralel Örnekler: Diokaisareia; Kramer 2012: 27, Lev. 35, Nr. 297.

387 (Lev. 56, 88)

Env. Nr: ARY.05.BG.8.B3.12

Dep. Nr: 14

Form: Form 5C

Buluntu Yeri: Peristil Ev

Buluntu Durumu: Ağız ve üst gövdenin 1/4'ü korunmuştur.

Hamur: 2.5 YR 7/6, Açık Kırmızı. Sert dokulu, gözenekli, yoğun miktarda, siyah renk taşçık, kum, az miktarda, çeşitli büyüklüklerde, şamot ve kireç katkılı hamur.

Hamur Grubu: Tip-3 (Pamphyliya-Kıbrıs)

Yüzey: 7.5 YR 8/4, Pembe. Formun dış yüzeyi, ağız kenarı ve kulp üzerinde 5 YR 7/6, kırmızımsı sarı renginde, ince, mat kırmızı astar izleri gözlenir.

Ölçüler: A.Ç. 20,2 cm Kor. Y. 3,5 cm

Evre-Dep. Tarihi: Evre 1B (425-450)

Paralel Örnekler: Diokaisareia; Kramer 2012: 27, Lev. 35, Nr. 297.

388 (Lev. 56, 91)

Env. Nr: ARY.06.BG.7.B3.3

Dep. Nr: 18

Form: Form 5 varyant

Buluntu Yeri: Peristil Ev

Buluntu Durumu: Ağız ve üst gövdenin 1/8'si korunmuştur.

Hamur: 7.5 YR 8/4, Pembe. Sert dokulu, gözenekli, yoğun miktarda, iri taneli siyah renk taşçık ve az miktarda, iri taneli kireç katkılı hamur.

Hamur Grubu: Tip-1 (Lykia Kaolinitik)

Yüzey: 7.5 YR 4/4, Kahverengi.

Ölçüler: A.Ç. 15,4 cm Kor. Y. 1,6 cm

Evre-Dep. Tarihi: Evre 1B (425-450)

Paralel Örnekler:

Form 6;

Catling P92; Williams Nr. 388; Yener-Marksteiner C64-C66; Johnson Nr. 580; Waksman ve Lemaitre LYC 82; Lemaitre ve diğerleri LYC 49; Çömezoğlu Tip 2A; Şen Tip 3

389 (Lev. 57, 117)

Env. Nr: ARY.08.BKTD.5.B6.24

Dep. Nr: 56

Form: Form 6A; Catling P92; Williams Nr. 388; Yener-Marksteiner C64-C66; Johnson Nr. 580; Waksman ve Lemaitre LYC 82; Lemaitre ve diğerleri LYC 49; Çömezoğlu Tip 2A; Şen Tip 3

Buluntu Yeri: Tapınağın Doğusu

Buluntu Durumu: Ağız ve üst gövdenin 1/4'ü korunmuştur.

Hamur: 5 YR 6/3, Açık Kırmızımsı Kahverengi. Sert dokulu, gözenekli, yoğun

miktarda şamot, siyah renk taşçık katkı, gümüş renk mikalı hamur.

Hamur Grubu: Tip-4 (Doğu Lykia)

Yüzey: 2.5 YR 5/2, Grimsi Kahverengi.

Ölçüler: A.Ç. 14 cm Kor. Y. 8,3 cm

Evre-Dep. Tarihi: Evre 2A (450-525/550)

Paralel Örnekler: Xanthos; Waksman ve Lemaitre 2010: 787, Fig. 4, LYC 82. Patara; Şen 2017: Lev. 58-61, Nr. 524-551.Limyra; Vroom 2004: 298, Fig. 4; Yener-Marksteiner 2007: 268, Lev. 21-22, C64-C66; Lemaitre 2007: Lev. 13, 2-4; Marksteiner ve Yener-Marksteiner 2009: 239, Lev. 3-4, Nr. 24-29; Lemaitre ve diğerleri 2013: 198, Fig. 7, LYC 49, S036-459-1. Rhodiapolis; Fırıncı 2010: Lev. 7, Nr. 26-29; Lev. 8, Nr. 30-35; Lev. 9, Nr. 36-39; Lev. 10, Nr. 40-43, Lev. 11, Nr. 44-47; Çömezoğlu 2014: 671, Fig.2.A. Andriake; Lemaitre ve diğerleri 2013: 200, Fig. 10, AI.122. Kyaneai; Mader 1998: Abb. 44, Nr. 124. Istlada-İnişdibi; Marksteiner ve diğerleri 2009: 90, Abb 5, 9. Olympos; Olcay-Uçkan ve diğerleri 2010: 93, Çiz. 7f-h; Olcay-Uçkan ve diğerleri 2011: 93, Çiz. 4h. Perge; Atik 1995: Fig. 84, Nr. 451; Fırat 1999: Lev. 144, Nr. 656-657; Lev. 146, Nr. 663; Lev. 147, Nr. 669-671; Lev. 148, Nr. 673. Side; Alanyalı 2011: 104, Res. 4. 7-8; Alanyalı 2013: 131, Çiz.7, K1/12/03. Anemurion; Williams 1989: Fig. 35, Nr. 388. Kelenderis; Tekocak 2010b: 836, Fig. 3, Nr. 29-30. Diokaisareia; Kramer 2012: Lev. 32, Nr. 264. Paphos; Hayes 2003: 511, Fig. 35, Nr. 376. Kourion; Hayes 2007: Fig. 14.7, G4. Dhiorios; Catling 1972: 11, Fig. 7, P92. Salamis; Diederichs 1980: 100, Lev. 24, Nr. 302. Caesarea Maritima; Johnson 2008b: 155, Nr. 580. Epiphanius Manastırı; Winlock ve Crum 1926: 92, Fig. 47.

390

(Lev. 57, 112)

Env. Nr: ARY.06.BG.9.B5.7

Dep. Nr: 52

Form: Form 6A; Catling P92; Williams Nr. 388; Yener-Marksteiner C64-C66; Johnson Nr. 580; Waksman ve Lemaitre LYC 82; Lemaitre ve diğerleri LYC 49; Çömezoğlu Tip 2A; Şen Tip 3

Buluntu Yeri: Peristil Ev

Buluntu Durumu: Ağzın 1/6'sı korunmuştur.

Hamur: 5 YR 5/8, Sarımsı Kırmızı. Sert dokulu, gözenekli, yoğun miktarda siyah renk taşçık, az miktarda, iri taneli kireç katkı, gümüş renk mikalı hamur.

Hamur Grubu: Tip-2 (Lykia Ferromagnezyen)

Yüzey: 7.5 YR 3/1, Oldukça Koyu Gri.

Ölçüler: A.Ç. 13 cm Kor. Y. 3,3 cm

Evre-Dep. Tarihi: Evre 2A (450-525/550)

Paralel Örnekler: Xanthos; Waksman ve Lemaitre 2010: 787, Fig. 4, LYC 82. Patara; Şen 2017: Lev. 58-61, Nr. 524-551. Limyra; Vroom 2004: 298, Fig. 4; Yener-Marksteiner 2007: 268, Lev. 21-22, C64-C66; Lemaitre 2007: Lev. 13, 2-4; Marksteiner ve Yener-Marksteiner 2009: 239, Lev. 3-4, Nr. 24-29; Lemaitre ve diğerleri 2013: 198, Fig. 7, LYC 49, S036-459-1. Rhodiapolis; Fırıncı 2010: Lev. 7, Nr. 26-29; Lev. 8, Nr. 30-35; Lev. 9, Nr. 36-39; Lev. 10, Nr. 40-43, Lev. 11, Nr. 44-47; Çömezoğlu 2014: 671, Fig.2.A. Andriake; Lemaitre ve diğerleri 2013: 200, Fig. 10, AI.122. Kyaneai; Mader 1998: Abb. 44, Nr. 124. Istlada-İnişdibi; Marksteiner ve diğerleri 2009: 90, Abb 5, 9. Olympos; Olcay-Uçkan ve diğerleri 2010: 93, Çiz. 7f-h; Olcay-Uçkan ve diğerleri 2011: 93, Çiz. 4h. Perge; Atik 1995: Fig. 84, Nr. 451; Fırat 1999: Lev. 144, Nr. 656-657; Lev. 146, Nr. 663; Lev. 147, Nr. 669-671; Lev. 148, Nr. 673. Side; Alanyalı 2011: 104, Res. 4. 7-8; Alanyalı

2013: 131, Çiz.7, K1/12/03. Anemurion; Williams 1989: Fig. 35, Nr. 388. Kelenderis; Tekocak 2010b: 836, Fig. 3, Nr. 29-30. Diokaisareia; Kramer 2012: Lev. 32, Nr. 264. Paphos; Hayes 2003: 511, Fig. 35, Nr. 376. Kourion; Hayes 2007: Fig. 14.7, G4. Dhiorios; Catling 1972: 11, Fig. 7, P92. Salamis; Diederichs 1980: 100, Lev. 24, Nr. 302. Caesarea Maritima; Johnson 2008b: 155, Nr. 580. Epiphanius Manastırı; Winlock ve Crum 1926: 92, Fig. 47.

391 (Lev. 57, 85)

Env. Nr: ARY.05.BG.5.B2-3.12

Dep. Nr: 13

Form: Form 6A; Catling P92; Williams Nr. 388; Yener-Marksteiner C64-C66; Johnson Nr. 580; Waksman ve Lemaitre LYC 82; Lemaitre ve diğerleri LYC 49; Çömezoğlu Tip 2A; Şen Tip 3

Buluntu Yeri: Peristil Ev

Buluntu Durumu: Ağız ve üst gövdenin 1/8'i korunmuştur.

Hamur: 2.5 YR 7/6, Açık Kırmızı. Sert dokulu, gözenekli, az miktarda, iri taneli kireç, siyah renk taşıyıcı ve şamot katkılı hamur.

Hamur Grubu: Tip-1 (Lykia Kaolinitik)

Yüzey: 2.5 YR 5/3, Açık Kırmızı.

Ölçüler: A.Ç. 12,8 cm Kor. Y. 2,9 cm

Evre-Dep. Tarihi: Evre 1B (425-450)

Paralel Örnekler: Xanthos; Waksman ve Lemaitre 2010: 787, Fig. 4, LYC 82. Patara; Şen 2017: Lev. 58-61, Nr. 524-551.Limyra; Vroom 2004: 298, Fig. 4; Yener-Marksteiner 2007: 268, Lev. 21-22, C64-C66; Lemaitre 2007: Lev. 13, 2-4; Marksteiner ve Yener-Marksteiner 2009: 239, Lev. 3-4, Nr. 24-29; Lemaitre ve diğerleri 2013: 198, Fig. 7, LYC 49, S036-459-1. Rhodiapolis; Fırıncı 2010: Lev. 7, Nr. 26-29; Lev. 8, Nr. 30-35; Lev. 9,

Nr. 36-39; Lev. 10, Nr. 40-43, Lev. 11, Nr. 44-47; Çömezoğlu 2014: 671, Fig.2.A. Andriake; Lemaitre ve diğerleri 2013: 200, Fig. 10, AI.122. Kyaneai; Mader 1998: Abb. 44, Nr. 124. Istlada-İnişdibi; Marksteiner ve diğerleri 2009: 90, Abb 5, 9. Olympos; Olcay-Uçkan ve diğerleri 2010: 93, Çiz. 7f-h; Olcay-Uçkan ve diğerleri 2011: 93, Çiz. 4h. Perge; Atik 1995: Fig. 84, Nr. 451; Fırat 1999: Lev. 144, Nr. 656-657; Lev. 146, Nr. 663; Lev. 147, Nr. 669-671; Lev. 148, Nr. 673. Side; Alanyalı 2011: 104, Res. 4. 7-8; Alanyalı 2013: 131, Çiz. 7, K1/12/03. Anemurion; Williams 1989: Fig. 35, Nr. 388. Kelenderis; Tekocak 2010b: 836, Fig. 3, Nr. 29-30. Diokaisareia; Kramer 2012: Lev. 32, Nr. 264. Paphos; Hayes 2003: 511, Fig. 35, Nr. 376. Kourion; Hayes 2007: Fig. 14.7, G4. Dhiorios; Catling 1972: 11, Fig. 7, P92. Salamis; Diederichs 1980: 100, Lev. 24, Nr. 302. Caesarea Maritima; Johnson 2008b: 155, Nr. 580. Epiphanius Manastırı; Winlock ve Crum 1926: 92, Fig. 47.

392 (Lev. 57, 85)

Env. Nr: ARY.05.BG.5.B2-3.22

Dep. Nr: 13

Form: Form 6A; Catling P92; Williams Nr. 388; Yener-Marksteiner C64-C66; Johnson Nr. 580; Waksman ve Lemaitre LYC 82; Lemaitre ve diğerleri LYC 49; Çömezoğlu Tip 2A; Şen Tip 3

Buluntu Yeri: Peristil Ev

Buluntu Durumu: Ağız ve üst gövdenin 1/6'sı korunmuştur.

Hamur: 5 YR 6/8, Kırmızımsı Sarı. Sert dokulu, gözenekli, çeşitli boyutlarda, siyah renk taşıyıcı, az miktarda, ince taneli kireç ve gümüş renk mikalı hamur.

Hamur Grubu: Tip-1 (Lykia Kaolinitik)

Yüzey: 5 YR 6/8, Kırmızımsı Sarı.
Ölçüler: A.Ç. 12,6 cm Kor. Y. 9 cm
Evre-Dep. Tarihi: Evre 1B (425-450)
Paralel Örnekler: Xanthos; Waksman ve Lemaitre 2010: 787, Fig. 4, LYC 82. Patara; Şen 2017: Lev. 58-61, Nr. 524-551.Limyra; Vroom 2004: 298, Fig. 4; Yener-Marksteiner 2007: 268, Lev. 21-22, C64-C66; Lemaitre 2007: Lev. 13, 2-4; Marksteiner ve Yener-Marksteiner 2009: 239, Lev. 3-4, Nr. 24-29; Lemaitre ve diğerleri 2013: 198, Fig. 7, LYC 49, S036-459-1. Rhodiapolis; Fırıncı 2010: Lev. 7, Nr. 26-29; Lev. 8, Nr. 30-35; Lev. 9, Nr. 36-39; Lev. 10, Nr. 40-43, Lev. 11, Nr. 44-47; Çömezoğlu 2014: 671, Fig.2.A. Andriake; Lemaitre ve diğerleri 2013: 200, Fig. 10, AI.122. Kyaneai; Mader 1998: Abb. 44, Nr. 124. Isthla-İnişdibi; Marksteiner ve diğerleri 2009: 90, Abb 5, 9. Olympos; Olcay-Uçkan ve diğerleri 2010: 93, Çiz. 7f-h; Olcay-Uçkan ve diğerleri 2011: 93, Çiz. 4h. Perge; Atik 1995: Fig. 84, Nr. 451; Fırat 1999: Lev. 144, Nr. 656-657; Lev. 146, Nr. 663; Lev. 147, Nr. 669-671; Lev. 148, Nr. 673. Side; Alanyalı 2011: 104, Res. 4. 7-8; Alanyalı 2013: 131, Çiz.7, K1/12/03. Anemurion; Williams 1989: Fig. 35, Nr. 388. Kelenderis; Tekocak 2010b: 836, Fig. 3, Nr. 29-30. Diokaisareia; Kramer 2012: Lev. 32, Nr. 264. Paphos; Hayes 2003: 511, Fig. 35, Nr. 376. Kourion; Hayes 2007: Fig. 14.7, G4. Dhiorios; Catling 1972: 11, Fig. 7, P92. Salamis; Diederichs 1980: 100, Lev. 24, Nr. 302. Caesarea Maritima; Johnson 2008b: 155, Nr. 580. Epiphanius Manastırı; Winlock ve Crum 1926: 92, Fig. 47.

393

(Lev. 57, 88)

Env. Nr: ARY.05.BG.8.B3.42

Dep. Nr: 14

Form: Form 6A; Catling P92; Williams Nr. 388; Yener-Marksteiner C64-C66; Johnson Nr. 580; Waksman ve Lemaitre LYC 82; Lemaitre ve diğerleri LYC 49; Çömezoğlu Tip 2A; Şen Tip 3

Buluntu Yeri: Peristil Ev

Buluntu Durumu: Ağızın 1/5'i korunmuştur.

Hamur: 5 YR 7/6, Kırmızımsı Sarı. Sert dokulu, gözenekli, az miktarda siyah renk taşıyıcı, yoğun miktarda kum katkılı ve gümüş renk mikali hamur.

Hamur Grubu: Tip-1 (Lykia Kaolinitik)

Yüzey: 5 YR 4/1, Koyu Gri.

Ölçüler: A.Ç. 9,8 cm Kor. Y. 2,6 cm

Evre-Dep. Tarihi: Evre 1B (425-450)

Paralel Örnekler: Xanthos; Waksman ve Lemaitre 2010: 787, Fig. 4, LYC 82. Patara; Şen 2017: Lev. 58-61, Nr. 524-551.Limyra; Vroom 2004: 298, Fig. 4; Yener-Marksteiner 2007: 268, Lev. 21-22, C64-C66; Lemaitre 2007: Lev. 13, 2-4; Marksteiner ve Yener-Marksteiner 2009: 239, Lev. 3-4, Nr. 24-29; Lemaitre ve diğerleri 2013: 198, Fig. 7, LYC 49, S036-459-1. Rhodiapolis; Fırıncı 2010: Lev. 7, Nr. 26-29; Lev. 8, Nr. 30-35; Lev. 9, Nr. 36-39; Lev. 10, Nr. 40-43, Lev. 11, Nr. 44-47; Çömezoğlu 2014: 671, Fig.2.A. Andriake; Lemaitre ve diğerleri 2013: 200, Fig. 10, AI.122. Kyaneai; Mader 1998: Abb. 44, Nr. 124. Isthla-İnişdibi; Marksteiner ve diğerleri 2009: 90, Abb 5, 9. Olympos; Olcay-Uçkan ve diğerleri 2010: 93, Çiz. 7f-h; Olcay-Uçkan ve diğerleri 2011: 93, Çiz. 4h. Perge; Atik 1995: Fig. 84, Nr. 451; Fırat 1999: Lev. 144, Nr. 656-657; Lev. 146, Nr. 663; Lev. 147, Nr. 669-671; Lev. 148, Nr. 673. Side; Alanyalı 2011: 104, Res. 4. 7-8; Alanyalı 2013: 131, Çiz.7, K1/12/03. Anemurion; Williams 1989: Fig. 35, Nr. 388. Kelenderis; Tekocak 2010b: 836, Fig. 3, Nr. 29-30.

Diokaisareia; Kramer 2012: Lev. 32, Nr. 264. Paphos; Hayes 2003: 511, Fig. 35, Nr. 376. Kourion; Hayes 2007: Fig. 14.7, G4. Dhiorios; Catling 1972: 11, Fig. 7, P92. Salamis; Diederichs 1980: 100, Lev. 24, Nr. 302. Caesarea Maritima; Johnson 2008b: 155, Nr. 580. Epiphanius Manastırı; Winlock ve Crum 1926: 92, Fig. 47.

394 (Lev. 57, 112)

Env. Nr: ARY.06.BG.9.B5.21

Dep. Nr: 52

Form: Form 6B; Catling P92; Williams Nr. 388; Yener-Marksteiner C64-C66; Johnson Nr. 580; Waksman ve Lemaitre LYC 82; Lemaitre ve diğerleri LYC 49; Çömezoğlu Tip 2A; Şen Tip 3

Buluntu Yeri: Peristil Ev

Buluntu Durumu: Ağız ve üst gövdenin 1/6'sı korunmuştur.

Hamur: 2.5 YR 7/8, Açık Kırmızı. Sert dokulu, gözenekli, yoğun miktarda, çeşitli büyüklüklerde siyah renk taşçık ve şamot katkılı hamur.

Hamur Grubu: Tip-1 (Lykia Kaolinitik)

Yüzey: 7.5 YR 7/6, Kırmızımsı Sarı.

Ölçüler: A.Ç. 12 cm Kor. Y. 10,2 cm

Evre-Dep. Tarihi: Evre 2A (450-525/550)

Paralel Örnekler: Xanthos; Waksman ve Lemaitre 2010: 787, Fig. 4, LYC 82. Patara; Şen 2017: Lev. 58-61, Nr. 524-551. Limyra; Vroom 2004: 298, Fig. 4; Yener-Marksteiner 2007: 268, Lev. 21-22, C64-C66; Lemaitre 2007: Lev. 13, 2-4; Marksteiner ve Yener-Marksteiner 2009: 239, Lev. 3-4, Nr. 24-29; Lemaitre ve diğerleri 2013: 198, Fig. 7, LYC 49, S036-459-1. Rhodiapolis; Fırıncı 2010: Lev. 7, Nr. 26-29; Lev. 8, Nr. 30-35; Lev. 9, Nr. 36-39; Lev. 10, Nr. 40-43, Lev. 11, Nr. 44-47; Çömezoğlu 2014: 671, Fig.2.A.

Andriake; Lemaitre ve diğerleri 2013: 200, Fig. 10, AI.122. Kyaneai; Mader 1998: Abb. 44, Nr. 124. Istlada-İnişdibi; Marksteiner ve diğerleri 2009: 90, Abb 5, 9. Olympos; Olcay-Uçkan ve diğerleri 2010: 93, Çiz. 7f-h; Olcay-Uçkan ve diğerleri 2011: 93, Çiz. 4h. Perge; Atik 1995: Fig. 84, Nr. 451; Fırat 1999: Lev. 144, Nr. 656-657; Lev. 146, Nr. 663; Lev. 147, Nr. 669-671; Lev. 148, Nr. 673. Side; Alanyalı 2011: 104, Res. 4. 7-8; Alanyalı 2013: 131, Çiz.7, K1/12/03. Anemurion; Williams 1989: Fig. 35, Nr. 388. Kelenderis; Tekocak 2010b: 836, Fig. 3, Nr. 29-30. Diokaisareia; Kramer 2012: Lev. 32, Nr. 264. Paphos; Hayes 2003: 511, Fig. 35, Nr. 376. Kourion; Hayes 2007: Fig. 14.7, G4. Dhiorios; Catling 1972: 11, Fig. 7, P92. Salamis; Diederichs 1980: 100, Lev. 24, Nr. 302. Caesarea Maritima; Johnson 2008b: 155, Nr. 580. Epiphanius Manastırı; Winlock ve Crum 1926: 92, Fig. 47.

395 (Lev. 57, 114)

Env. Nr: ARY.08.BKTD.2.B5.10

Dep. Nr: 53

Form: Form 6B; Catling P92; Williams Nr. 388; Yener-Marksteiner C64-C66; Johnson Nr. 580; Waksman ve Lemaitre LYC 82; Lemaitre ve diğerleri LYC 49; Çömezoğlu Tip 2A; Şen Tip 3

Buluntu Yeri: Tapınağın Doğusu

Buluntu Durumu: Ağız ve gövdenin 1/3'ü korunmuştur.

Hamur: 2.5 YR 7/6, Açık Kırmızı. Sert dokulu, gözenekli, taşçık, şamot ve iri taneli kireç katkılı hamur.

Hamur Grubu: Tip-1 (Lykia Kaolinitik)

Yüzey: 2.5 YR 7/6, Açık Kırmızı.

Ölçüler: A.Ç. 10 cm Kor. Y. 9,6 cm

Evre-Dep. Tarihi: Evre 2A (450-525/550)

Paralel Örnekler: Xanthos; Waksman ve Lemaitre 2010: 787, Fig. 4, LYC 82. Patara; Şen 2017: Lev. 58-61, Nr. 524-551.Limyra; Vroom 2004: 298, Fig. 4; Yener-Marksteiner 2007: 268, Lev. 21-22, C64-C66; Lemaitre 2007: Lev. 13, 2-4; Marksteiner ve Yener-Marksteiner 2009: 239, Lev. 3-4, Nr. 24-29; Lemaitre ve diğerleri 2013: 198, Fig. 7, LYC 49, S036-459-1. Rhodiapolis; Fırıncı 2010: Lev. 7, Nr. 26-29; Lev. 8, Nr. 30-35; Lev. 9, Nr. 36-39; Lev. 10, Nr. 40-43, Lev. 11, Nr. 44-47; Çömezoğlu 2014: 671, Fig. 2.A. Andriake; Lemaitre ve diğerleri 2013: 200, Fig. 10, AI.122. Kyaneai; Mader 1998: Abb. 44, Nr. 124. Istlada-İnişdibi; Marksteiner ve diğerleri 2009: 90, Abb 5, 9. Olympos; Olcay-Uçkan ve diğerleri 2010: 93, Çiz. 7f-h; Olcay-Uçkan ve diğerleri 2011: 93, Çiz. 4h. Perge; Atik 1995: Fig. 84, Nr. 451; Fırat 1999: Lev. 144, Nr. 656-657; Lev. 146, Nr. 663; Lev. 147, Nr. 669-671; Lev. 148, Nr. 673. Side; Alanyalı 2011: 104, Res. 4. 7-8; Alanyalı 2013: 131, Çiz.7, K1/12/03. Anemurion; Williams 1989: Fig. 35, Nr. 388. Kelenderis; Tekocak 2010b: 836, Fig. 3, Nr. 29-30. Diokaisareia; Kramer 2012: Lev. 32, Nr. 264. Paphos; Hayes 2003: 511, Fig. 35, Nr. 376. Kourion; Hayes 2007: Fig. 14.7, G4. Dhiorios; Catling 1972: 11, Fig. 7, P92. Salamis; Diederichs 1980: 100, Lev. 24, Nr. 302. Caesarea Maritima; Johnson 2008b: 155, Nr. 580. Epiphanius Manastırı; Winlock ve Crum 1926: 92, Fig. 47.

396 (Lev. 58, 99)

Env. Nr: ARY.11.TD.3.SR.3028.1

Dep. Nr: 30

Form: Form 6B; Catling P92; Williams Nr. 388; Yener-Marksteiner C64-C66; Johnson Nr. 580; Waksman ve Lemaitre LYC 82;

Lemaitre ve diğerleri LYC 49; Çömezoğlu Tip 2A; Şen Tip 3

Buluntu Yeri: Tapınağın Doğusu

Buluntu Durumu: Ağız ve üst gövdenin 1/5'i korunmuştur.

Hamur: 7.5 YR 6/6, Kırmızımsı Sarı. Sert dokulu, gözenekli, yoğun miktarda, çeşitli büyüklüklerde siyah renk taşçık, şamot ve iri taneli kireç katkılı, gümüş renk mikalı hamur.

Hamur Grubu: Tip-1 (Lykia Kaolinitik)

Yüzey: 7.5 YR 6/6, Kırmızımsı Sarı

Ölçüler: A.Ç. 10 cm Kor. Y. 8,6 cm

Evre-Dep. Tarihi: Evre 1B (425-450)

Paralel Örnekler: Xanthos; Waksman ve Lemaitre 2010: 787, Fig. 4, LYC 82. Patara; Şen 2017: Lev. 58-61, Nr. 524-551.Limyra; Vroom 2004: 298, Fig. 4; Yener-Marksteiner 2007: 268, Lev. 21-22, C64-C66; Lemaitre 2007: Lev. 13, 2-4; Marksteiner ve Yener-Marksteiner 2009: 239, Lev. 3-4, Nr. 24-29; Lemaitre ve diğerleri 2013: 198, Fig. 7, LYC 49, S036-459-1. Rhodiapolis; Fırıncı 2010: Lev. 7, Nr. 26-29; Lev. 8, Nr. 30-35; Lev. 9, Nr. 36-39; Lev. 10, Nr. 40-43, Lev. 11, Nr. 44-47; Çömezoğlu 2014: 671, Fig. 2.A. Andriake; Lemaitre ve diğerleri 2013: 200, Fig. 10, AI.122. Kyaneai; Mader 1998: Abb. 44, Nr. 124. Istlada-İnişdibi; Marksteiner ve diğerleri 2009: 90, Abb 5, 9. Olympos; Olcay-Uçkan ve diğerleri 2010: 93, Çiz. 7f-h; Olcay-Uçkan ve diğerleri 2011: 93, Çiz. 4h. Perge; Atik 1995: Fig. 84, Nr. 451; Fırat 1999: Lev. 144, Nr. 656-657; Lev. 146, Nr. 663; Lev. 147, Nr. 669-671; Lev. 148, Nr. 673. Side; Alanyalı 2011: 104, Res. 4. 7-8; Alanyalı 2013: 131, Çiz.7, K1/12/03. Anemurion; Williams 1989: Fig. 35, Nr. 388. Kelenderis; Tekocak 2010b: 836, Fig. 3, Nr. 29-30. Diokaisareia; Kramer 2012: Lev. 32, Nr. 264. Paphos; Hayes 2003: 511, Fig. 35, Nr. 376.

Kourion; Hayes 2007: Fig. 14.7, G4. Dhiorios; Catling 1972: 11, Fig. 7, P92. Salamis; Diederichs 1980: 100, Lev. 24, Nr. 302. Caesarea Maritima; Johnson 2008b: 155, Nr. 580. Epiphanius Manastırı; Winlock ve Crum 1926: 92, Fig. 47.

397 (Lev. 58, 110)

Env. Nr: ARY.06.BG.8.B2.12

Dep. Nr: 51

Form: Form 6 varyant

Bulutnu Yeri: Peristil Ev

Bulutnu Durumu: Ağız ve gövdenin 1/5'i korunmuştur.

Hamur: 5 YR 7/6, Kırmızımsı Sarı. Sert dokulu, gözenekli, az miktarda, iri taneli kireç ve kum katkılı hamur.

Hamur Grubu: Tip-1 (Lykia Kaolinitik)

Yüzey: 5 YR 4/4, Kırmızımsı Kahverengi.

Ölçüler: A.Ç. 10 cm Kor. Y. 3,1 cm

Evre-Dep. Tarihi: Evre 2A (450-525/550)

Paralel Örnekler: Xanthos; Waksman ve Lemaitre 2010: 787, Fig. 4, LYC 82. Patara; Şen 2017: Lev. 58-61, Nr. 524-551.Limyra; Vroom 2004: 298, Fig. 4; Yener-Marksteiner 2007: 268, Lev. 21-22, C64-C66; Lemaitre 2007: Lev. 13, 2-4; Marksteiner ve Yener-Marksteiner 2009: 239, Lev. 3-4, Nr. 24-29; Lemaitre ve diğerleri 2013: 198, Fig. 7, LYC 49, S036-459-1. Rhodiapolis; Fırıncı 2010: Lev. 7, Nr. 26-29; Lev. 8, Nr. 30-35; Lev. 9, Nr. 36-39; Lev. 10, Nr. 40-43, Lev. 11, Nr. 44-47; Çömezoğlu 2014: 671, Fig. 2.A. Andriake; Lemaitre ve diğerleri 2013: 200, Fig. 10, AI.122. Kyaneai; Mader 1998: Abb. 44, Nr. 124. Istlada-İnişdibi; Marksteiner ve diğerleri 2009: 90, Abb 5, 9. Olympos; Olcay-Uçkan ve diğerleri 2010: 93, Çiz. 7f-h; Olcay-Uçkan ve diğerleri 2011: 93, Çiz. 4h. Perge; Atik 1995: Fig. 84, Nr. 451; Fırat 1999: Lev.

144, Nr. 656-657; Lev. 146, Nr. 663; Lev. 147, Nr. 669-671; Lev. 148, Nr. 673. Side; Alanyalı 2011: 104, Res. 4. 7-8; Alanyalı 2013: 131, Çiz.7, K1/12/03. Anemurion; Williams 1989: Fig. 35, Nr. 388. Kelenderis; Tekocak 2010b: 836, Fig. 3, Nr. 29-30. Diokaisareia; Kramer 2012: Lev. 32, Nr. 264. Paphos; Hayes 2003: 511, Fig. 35, Nr. 376. Kourion; Hayes 2007: Fig. 14.7, G4. Dhiorios; Catling 1972: 11, Fig. 7, P92. Salamis; Diederichs 1980: 100, Lev. 24, Nr. 302. Caesarea Maritima; Johnson 2008b: 155, Nr. 580. Epiphanius Manastırı; Winlock ve Crum 1926: 92, Fig. 47.

Form 7;

Catling P96, P184-185; Kourion K1-K3;

Rautman Nr. 198-200; Şen Nr. 714;

Caesarea Tip 3

398 (Lev. 58, 127)

Env. Nr: ARY.08.BKTK.6.B2.1

Dep. Nr: 68

Form: Form 7; Catling P96, P184-185; Kourion K1-K3; Rautman Nr. 198-200; Şen Nr. 714; Caesarea Tip 3

Bulutnu Yeri: Bazilikanın Kuzeyindeki Tapınak

Bulutnu Durumu: Ağızın 1/10'u korunmuştur.

Hamur: 5 YR 6/6, Kırmızımsı Sarı. Yumuşak dokulu, gözeneksiz, ince taneli, az miktarda, kireç ve siyah renk taşıyıcı katkı hamur.

Hamur Grubu: Tip-3 (Pamphylia-Kıbrıs)

Astar: 2.5 YR 5/6, Kırmızı.

Ölçüler: A.Ç. 7 cm Kor. Y. 4,5 cm

Evre-Dep. Tarihi: Evre 2A (450-525/550)

Paralel Örnekler: Rhodiapolis; Çömezoğlu 2011: 43, Şek. 13C. Limyra; Vroom 2005: 279, Fig. 8, Nr. 17-18; Marksteiner ve diğerleri 2007: 223, Lev. 7, Nr. 15-18. Patara;

Şen 2017: Lev. 84, Nr. 714. Letoon ve Xanthos; Lemaitre 2007: 130, Fig. 12. 3. Olympos; Öztaşkın 2009: 300, Lev. 5, Nr. 6. Perge; Fırat 1999: Lev. 142-143, Nr. 645-651. Anemurion; Williams 1989: Fig. 37, Nr. 406-408; Williams 1977: 179, Fig. 2, Nr. 12. Elaiussa Sebaste; Ferrazzoli ve Ricci 2007: 682, Fig. 8, Nr. 22; Ferrazzoli 2003: 700, Lev. 24, Nr. 150. Kelenderis; Tekocak 2006: Lev. 35, Nr. 208; Tekocak 2010b: 830, 836, Fig. 3, Nr. 32-33. Kourion; Hayes 2007: 450, Fig. 14. 11, K1-K3. Salamis; Diederichs 1980: 91, Lev. 15, Nr. 165. Kornos Mağarası; Catling ve Dikigoropoulos 1970: 54, Fig. 7, Nr. 7-8. Dhiorios; Catling 1972: 45-46, Fig. 7, P96, Fig. 27, P184-P185. Kalavassos-Kopetra; Rautman 2003: 202-203, Fig. 15.6, Nr. 198-200. Berytus; Reynolds ve Waksman 2007: 74, Fig. 37-45. Caesarea Maritima; Adan-Bayewitz 1986: 127, Fig. 4, Nr. 3-4; Magness 1994: 141, Fig. 1, Nr. 16; Johnson 2008b: 79, Nr. 931-932. Kartaca; Hayes 1978: 58, 15.50.

399 (Lev. 58, 113)

Env. Nr: ARY.06.BG.9.B5.23

Dep. Nr: 52

Form: Form 7; Catling P96, P184-185; Kourion K1-K3; Rautman Nr. 198-200; Şen Nr. 714; Caesarea Tip 3

Buluntu Yeri: Peristil Ev

Buluntu Durumu: Ağız ve gövdenin 1/5'i korunmuştur.

Hamur: 7.5 YR 6/3, Açık Kahverengi. Sert dokulu, gözeneksiz, çeşitli büyüklüklerde kireç, taşçık ve şamot katkılı hamur.

Hamur Grubu: Tip-3 (Pamphylia-Kıbrıs)

Yüzey: 5 YR 6/4, Açık Kırmızımı Kahverengi.

Ölçüler: A.Ç. 9,6 cm Kor. Y. 5,2 cm

Evre-Dep. Tarihi: Evre 2A (450-525/550)

Paralel Örnekler: Rhodiapolis; Çömezoğlu 2011: 43, Şek. 13C. Limyra; Vroom 2005: 279, Fig. 8, Nr. 17-18; Marksteiner ve diğerleri 2007: 223, Lev. 7, Nr. 15-18. Patara; Şen 2017: Lev. 84, Nr. 714. Letoon ve Xanthos; Lemaitre 2007: 130, Fig. 12. 3. Olympos; Öztaşkın 2009: 300, Lev. 5, Nr. 6. Perge; Fırat 1999: Lev. 142-143, Nr. 645-651. Anemurion; Williams 1989: Fig. 37, Nr. 406-408; Williams 1977: 179, Fig. 2, Nr. 12. Elaiussa Sebaste; Ferrazzoli ve Ricci 2007: 682, Fig. 8, Nr. 22; Ferrazzoli 2003: 700, Lev. 24, Nr. 150. Kelenderis; Tekocak 2006: Lev. 35, Nr. 208; Tekocak 2010b: 830, 836, Fig. 3, Nr. 32-33. Kourion; Hayes 2007: 450, Fig. 14. 11, K1-K3. Salamis; Diederichs 1980: 91, Lev. 15, Nr. 165. Kornos Mağarası; Catling ve Dikigoropoulos 1970: 54, Fig. 7, Nr. 7-8. Dhiorios; Catling 1972: 45-46, Fig. 7, P96, Fig. 27, P184-P185. Kalavassos-Kopetra; Rautman 2003: 202-203, Fig. 15.6, Nr. 198-200. Berytus; Reynolds ve Waksman 2007: 74, Fig. 37-45. Caesarea Maritima; Adan-Bayewitz 1986: 127, Fig. 4, Nr. 3-4; Magness 1994: 141, Fig. 1, Nr. 16; Johnson 2008b: 79, Nr. 931-932. Kartaca; Hayes 1978: 58, 15.50.

Form 8;

Caesarea Tip 2A; Jalame Form 22; Kefar Hananya Form 4C; Capernaum Tip A5; Yener-Marksteiner C67, C71; Fırıncı TNI/7; Çömezoğlu Tip 1C; Şen Tip 6

400 (Lev. 58, 80)

Env. Nr: ARY.05.BG.1.B6.5

Dep. Nr: 2

Form: Form 8A; Caesarea Tip 2A; Jalame Form 22; Kefar Hananya Form 4C; Capernaum Tip A5; Yener-Marksteiner C67, C71; Fırıncı TNI/7; Çömezoğlu Tip 1C; Şen Tip 6

Buluntu Yeri: 6. Hamam

Buluntu Durumu: Ağız ve üst gövdenin 1/7'si korunmuştur.

Hamur: 5 YR 7/6, Kırmızımsı Sarı. Sert dokulu, gözenekli, az miktarda, ince taneli kireç ve siyah renkli taşçık katkılı, altın renk mikalı hamur.

Hamur Grubu: Tip-1 (Lykia Kaolinitik)

Yüzey: 5 YR 7/6, Kırmızımsı Sarı.

Ölçüler: A.Ç. 12,4 cm Kor. Y. 3,3 cm

Evre-Dep. Tarihi: Evre 1B (425-450)

Paralel Örnekler: Limyra; Marksteiner ve diğerleri 2007: 269, Lev. 22, C71; Lev. 6, Nr. 8. Rhodiapolis; Fırıncı 2010: Lev. 15-16, Nr. 63-68; Çömezoğlu 2014: 671, Fig. 2C. Patara; Şen 2017: Lev. 62, Nr. 557-559. Caesarea Maritima; Riley 1975: 38, 41, Nr. 56; Johnson 2008b: 68-69, 166, Nr. 784, 788; 72, 169, Nr. 834; Oleson ve diğerleri 1994, Fig. 35, K49. Jalame; Johnson 1988: 198-199, Fig. 7. 42, Nr. 616-618. Yoqne'am; Avissar 1996: 72, Fig. XII.6, Nr. 4. Yukarı ve Aşağı Galilee ve Golan; Adan-Bayewitz 1993: 128-130, Lev. 4C, Nr. 1-17; Magness 2012: 119, Fig. 3, Nr. 7. Gush Halav; Meyers ve diğerleri 1990: 169, L2003, Nr. 10, 22, 171, Nr. 17. Anemurion;

Williams 1989: 64, Fig. 33, Nr. 370-371. Alahan Manastırı; Williams 1985: 48, Fig. 7. 54. Diokaisareia; Kramer 2012: Lev. 26, Nr. 204.

401 (Lev. 58, 92)

Env. Nr: ARY.06.BG.12.B1.7

Dep. Nr: 19

Form: Form 8A; Caesarea Tip 2A; Jalame Form 22; Kefar Hananya Form 4C; Capernaum Tip A5; Yener-Marksteiner C67, C71; Fırıncı TNI/7; Çömezoğlu Tip 1C; Şen Tip 6

Buluntu Yeri: Peristil Ev

Buluntu Durumu: Ağız ve üst gövdenin 1/3'ü korunmuştur.

Hamur: 5 YR 7/6, Kırmızımsı Sarı. Sert dokulu, gözenekli, yoğun miktarda, ince taneli kireç, taşçık ve altın renk mikalı hamur.

Hamur Grubu: Tip-1 (Lykia Kaolinitik)

Yüzey: 5 YR 6/6, Kırmızımsı Sarı.

Ölçüler: A.Ç. 14 cm Kor. Y. 5,2 cm

Evre-Dep. Tarihi: Evre 1B (425-450)

Paralel Örnekler: Limyra; Marksteiner ve diğerleri 2007: 269, Lev. 22, C71; Lev. 6, Nr. 8. Rhodiapolis; Fırıncı 2010: Lev. 15-16, Nr. 63-68; Çömezoğlu 2014: 671, Fig. 2C. Patara; Şen 2017: Lev. 62, Nr. 557-559. Caesarea Maritima; Riley 1975: 38, 41, Nr. 56; Johnson 2008b: 68-69, 166, Nr. 784, 788; 72, 169, Nr. 834; Oleson ve diğerleri 1994, Fig. 35, K49. Jalame; Johnson 1988: 198-199, Fig. 7. 42, Nr. 616-618. Yoqne'am; Avissar 1996: 72, Fig. XII.6, Nr. 4. Yukarı ve Aşağı Galilee ve Golan; Adan-Bayewitz 1993: 128-130, Lev. 4C, Nr. 1-17; Magness 2012: 119, Fig. 3, Nr. 7. Gush Halav; Meyers ve diğerleri 1990: 169, L2003, Nr. 10, 22, 171, Nr. 17. Anemurion; Williams 1989: 64, Fig. 33, Nr. 370-371. Alahan Manastırı; Williams 1985: 48, Fig. 7.

54. Diokaisareia; Kramer 2012: Lev. 26, Nr. 204.

402 (Lev 58, 80)

Env. Nr: ARY.05.BG.1.B6.10

Dep. Nr: 2

Form: Form 8A; Caesarea Tip 2A; Jalame Form 22; Kefar Hananya Form 4C; Capernaum Tip A5; Yener-Marksteiner C67, C71; Fırıncı TNI/7; Çömezoğlu Tip 1C; Şen Tip 6

Buluntu Yeri: 6. Hamam

Buluntu Durumu: Ağız ve üst gövdenin 1/6'sı korunmuştur.

Hamur: 5 YR 7/6, Kırmızımsı Sarı. Sert dokulu, gözenekli, orta yoğunlukta, iri taneli kireç ve siyah renk taşıçık katkılı hamur.

Hamur Grubu: Tip-1 (Lykia Kaolinitik)

Yüzey: 5 YR 7/6, Kırmızımsı Sarı.

Ölçüler: A.Ç. 9,6 cm Kor. Y. 2,1 cm

Evre-Dep. Tarihi: Evre 1B (425-450)

Paralel Örnekler: Limyra; Marksteiner ve diğerleri 2007: 269, Lev. 22, C71; Lev. 6, Nr. 8. Rhodiapolis; Fırıncı 2010: Lev. 15-16, Nr. 63-68; Çömezoğlu 2014: 671, Fig. 2C. Patara; Şen 2017: Lev. 62, Nr. 557-559. Caesarea Maritima; Riley 1975: 38, 41, Nr. 56; Johnson 2008b: 68-69, 166, Nr. 784, 788; 72, 169, Nr. 834; Oleson ve diğerleri 1994, Fig. 35, K49. Jalame; Johnson 1988: 198-199, Fig. 7. 42, Nr. 616-618. Yoqne'am; Avissar 1996: 72, Fig. XII.6, Nr. 4. Yukarı ve Aşağı Galilee ve Golan; Adan-Bayewitz 1993: 128-130, Lev. 4C, Nr. 1-17; Magness 2012: 119, Fig. 3, Nr. 7. Gush Halav; Meyers ve diğerleri 1990: 169, L2003, Nr. 10, 22, 171, Nr. 17. Anemurion; Williams 1989: 64, Fig. 33, Nr. 370-371. Alahan Manastırı; Williams 1985: 48, Fig. 7. 54. Diokaisareia; Kramer 2012: Lev. 26, Nr. 204.

403 (Lev. 58, 80)

Env. Nr: ARY.05.BG.1.B5.4

Dep. Nr: 2

Form: Form 8B; Caesarea Tip 2A; Jalame Form 22; Kefar Hananya Form 4C; Capernaum Tip A5; Yener-Marksteiner C67, C71; Fırıncı TNI/7; Çömezoğlu Tip 1C; Şen Tip 6

Buluntu Yeri: 6. Hamam

Buluntu Durumu: Ağız ve üst gövdenin 1/6'sı korunmuştur.

Hamur: 5 YR 6/6, Kırmızımsı Sarı. Sert dokulu, gözenekli, yoğun miktarda, ince taneli kireç, siyah renk taşıçık katkılı, gümüş renk mikali hamur.

Hamur Grubu: Tip-1 (Lykia Kaolinitik)

Yüzey: 5 YR 6/6, Kırmızımsı Sarı.

Ölçüler: A.Ç. 12,4 cm Kor. Y. 2,5 cm

Evre-Dep. Tarihi: Evre 1B (425-450)

Paralel Örnekler:

404 (Lev. 59, 92)

Env. Nr: ARY.06.BG.12.B1.54

Dep. Nr: 19

Form: Form 8B; Caesarea Tip 2A; Jalame Form 22; Kefar Hananya Form 4C; Capernaum Tip A5; Yener-Marksteiner C67, C71; Fırıncı TNI/7; Çömezoğlu Tip 1C; Şen Tip 6

Buluntu Yeri: Peristil Ev

Buluntu Durumu: Ağız ve üst gövdenin 1/3'ü korunmuştur.

Hamur: 10 YR 8/4, Oldukça Soluk Kahverengi. Sert dokulu, gözenekli, yoğun miktarda, taşıçık ve kum katkılı hamur.

Hamur Grubu: Tip-4 (Doğu Lykia)

Yüzey: 7.5 YR 5/2, Kahverengi.

Ölçüler: A.Ç. 12 cm Kor. Y. 7 cm

Evre-Dep. Tarihi: Evre 1B (425-450)

Paralel Örnekler:

Form 9

405 (Lev. 59, 90)

Env. Nr: ARY.06.BG.4.B5.11
Dep. Nr: 17
Form: Form 8C; Çömezoğlu Tip 1C
Buluntu Yeri: Peristil Ev
Buluntu Durumu: Ağız ve üst gövdenin 1/8'i korunmuştur.
Hamur: 7.5 YR 7/4, Pembe. Sert dokulu, gözenekli, taşçık ve şamot katkılı hamur.
Hamur Grubu: Tip-1 (Lykia Kaolinitik)
Yüzey: 10 YR 8/2, Oldukça Soluk Kahverengi.
Ölçüler: A.Ç. 17,2 cm Kor. Y. 4 cm
Evre-Dep. Tarihi: Evre 1B (425-450)
Paralel Örnekler: Rhodiapolis; Çömezoğlu 2014: 671, Fig. 2c.

407 (Lev. 59, 92)

Env. Nr: ARY.06.BG.12.B1.61
Dep. Nr: 19
Form: Form 9
Buluntu Yeri: Peristil Ev
Buluntu Durumu: Ağız ve üst gövdenin 1/5'i korunmuştur.
Hamur: 5 YR 7/6, Açık Kırmızı. Sert dokulu, gözenekli, taşçık ve kum katkılı hamur.
Hamur Grubu: Tip-1 (Lykia Kaolinitik)
Yüzey: 5 YR 6/6, Kırmızımsı Sarı.
Ölçüler: A.Ç. 22 cm Kor. Y. 2,4 cm
Evre-Dep. Tarihi: Evre 1B (425-450)
Paralel Örnekler:

Form 10;

Jalame Form 15; Berytus Form 2B

406 (Lev. 59, 94)

Env. Nr: ARY.06.BD.1.B5.14
Dep. Nr: 20
Form: Form 8C; Çömezoğlu Tip 1C
Buluntu Yeri: Bazilikanın Doğusu
Buluntu Durumu: Ağız ve üst gövdenin 1/8'i korunmuştur.
Hamur: 5 YR 7/6, Kırmızımsı Sarı. Sert dokulu, gözenekli, çeşitli büyüklüklerde, yoğun miktarda şamot, taşçık ve gümüş renk mikalı hamur.
Hamur Grubu: Tip-1 (Lykia Kaolinitik)
Yüzey: 2.5 YR 5/6, Kırmızı.
Ölçüler: A.Ç. 15 cm Kor. Y. 2,6 cm
Evre-Dep. Tarihi: Evre 1B (425-450)
Paralel Örnekler: Rhodiapolis; Çömezoğlu 2014: 671, Fig. 2c.

408 (Lev. 59, 83)

Env. Nr: ARY.04.BG.11.B9.1
Dep. Nr: 7
Form: Form 10; Jalame Form 15; Berytus Form 2B
Buluntu Yeri: Peristil Ev
Buluntu Durumu: Ağız, üst gövde ve kulbun 1/4'ü korunmuştur.
Hamur: 5 YR 7/6, Kırmızımsı Sarı. Yumuşak dokulu, gözenekli, az miktarda, ince taneli kireç, siyah renk taşçık ve şamot katkılı, gümüş renk mikalı hamur.
Hamur Grubu: Tip-1 (Lykia Kaolinitik)
Yüzey: 10 YR 8/4, Oldukça Soluk Kahverengi.
Ölçüler: A.Ç. 14, 4 cm Kor. Y. 4,7 cm
Evre-Dep. Tarihi: Evre 1B (425-450)
Paralel Örnekler: Jalame; Johnson 1988: 197-198, Fig. 7-41. Nr. 607. Berytus; Reynolds ve

Waksman 2007: 71, Fig. 21; Vokaer 2011: 231, Fig. 41.

409 (Lev. 59, 80)

Env. Nr: ARY.05.BG.1.TS.7

Dep. Nr: 2

Form: Form 10; Jalame Form 15; Berytus Form 2B

Buluntu Yeri: 6. Hamam

Buluntu Durumu: Ağız, üst gövde ve kulbun 1/4'ü korunmuştur.

Hamur: 5 YR 7/6, Kırmızımsı Sarı. Yumuşak dokulu, gözenekli, az miktarda, ince taneli kireç ve siyah renkli taşçık katkılı, altın renk mikalı hamur.

Hamur Grubu: Tip-1 (Lykia Kaolinitik)

Yüzey: 5 YR 7/8, Kırmızımsı Sarı.

Ölçüler: A.Ç. 15,6 cm Kor. Y. 3 cm

Evre-Dep. Tarihi: Evre 1B (425-450)

Paralel Örnekler: Jalame; Johnson 1988: 197-198, Fig. 7-41. Nr. 607. Berytus; Reynolds ve Waksman 2007: 71, Fig. 21; Vokaer 2011: 231, Fig. 41.

410 (Lev. 59, 82)

Env. Nr: ARY.04.BG.9.B5.3

Dep. Nr: 5

Form: Form 10; Jalame Form 15; Berytus Form 2B

Buluntu Yeri: Peristil Ev

Buluntu Durumu: Ağız, üst gövde ve kulbun 1/8'i korunmuştur.

Hamur: 10 YR 8/2, Oldukça Soluk Kahverengi. Sert dokulu, gözeneksiz ve siyah renk taşçık katkılı hamur.

Hamur Grubu: Tip-4 (Doğu Lykia)

Yüzey: 7.5 YR 7/6, Kırmızımsı Sarı.

Ölçüler: A.Ç. 9 cm Kor. Y. 2 cm

Evre-Dep. Tarihi: Evre 1B (425-450)

Paralel Örnekler: Jalame; Johnson 1988: 197-198, Fig. 7-41. Nr. 607. Berytus; Reynolds ve Waksman 2007: 71, Fig. 21.

Form 11

411 (Lev. 59, 97)

Env. Nr: ARY.08.BKTD.3.B6.6

Dep. Nr: 23

Form: Form 11

Buluntu Yeri: Tapınağın Doğusu

Buluntu Durumu: Ağız, üst gövde ve kulbun 1/7'si korunmuştur.

Hamur: 2.5 YR 7/8, Açık Kırmızı. Sert dokulu, gözeneksiz, ince taneli şamot, kireç ve yoğun miktarda taşçık katkılı, gümüş renk mikalı hamur.

Hamur Grubu: Tip-1 (Lykia Kaolinitik)

Yüzey: 2.5 YR 7/8, Açık Kırmızı.

Ölçüler: A.Ç. 18 cm Kor. Y. 2,4 cm

Evre-Dep. Tarihi: Evre 1B (425-450)

Paralel Örnekler:

412 (Lev. 59, 80)

Env. Nr: ARY.05.BG.1.B6.6

Dep. Nr: 2

Form: Form 11

Buluntu Yeri: 6. Hamam

Buluntu Durumu: Ağız ve gövdenin 1/10'u korunmuştur.

Hamur: 5 YR 8/4, Pembe. Sert dokulu, gözeneksiz, iri taneli, siyah renk taşçık ve az miktarda, ince taneli kireç katkılı hamur.

Hamur Grubu: Tip-3 (Pamphylia-Kıbrıs)

Yüzey: 5 YR 8/4, Pembe.

Ölçüler: A.Ç. 13,6 cm Kor. Y. 1,3 cm

Evre-Dep. Tarihi: Evre 1B (425-450)

Paralel Örnekler:

413 (Lev. 59, 92)

Env. Nr: ARY.06.BG.12.B1.56

Dep. Nr: 19

Form: Form 11

Buluntu Yeri: Peristil Ev

Buluntu Durumu: Ağız, üst gövde ve kulbun 1/4'ü korunmuştur.

Hamur: 5 YR 7/4, Pembe. Sert dokulu, gözenekli, taşçık ve kum katkılı hamur.

Hamur Grubu: Tip-3 (Pamphylia-Kıbrıs)

Yüzey: 5 YR 4/2, Koyu Kırmızımsı Gri.

Ölçüler: A.Ç. 8 cm Kor. Y. 2cm

Evre-Dep. Tarihi: Evre 1B (425-450)

Paralel Örnekler:

Form 12;

Jalame Form 10; Williams Nr. 424; Fırıncı TNI,4; Lemaitre ve diğerleri LYC 104-106; Pellegrino Tip 120; Şen Tip 16A

414 (Lev. 60, 96)

Env. Nr: ARY.08.BKTD.2.B9.41

Dep. Nr: 22

Form: Form 12A; Jalame Form 10; Williams Nr. 424; Fırıncı TNI,4; Lemaitre ve diğerleri LYC 104-106; Pellegrino Tip 120; Şen Tip 16A

Buluntu Yeri: Tapınağın Doğusu

Buluntu Durumu: Ağız ve gövdenin 1/12'si korunmuştur.

Hamur: 5 YR 6/6, Kırmızımsı Sarı. Sert dokulu, gözenekli, yoğun miktarda, ince taneli kireç, çeşitli büyüklüklerde, ince taneli şamot katkılı, altın renk mikalı hamur.

Hamur Grubu: Tip-1 (Lykia Kaolinitik)

Yüzey: 5 YR 6/6, Kırmızımsı Sarı.

Ölçüler: A.Ç. 20 cm Kor. Y. 3,6 cm

Evre-Dep. Tarihi: Evre 1B (425-450)

Paralel Örnekler: Jalame; Johnson 1988: 194-195, Fig. 7.39, Nr. 585. Meron; Feig 2002: 95-

96, Fig. 2.8. Caesarea Maritima; Johnson 2008b: 82, 175, Nr. 973. Patara; Şen 2017: 175, Lev. 65, Nr. 575-580. Xanthos; Pellegrino 2002: 254, Fig. 11. 5; Pellegrino 2004. 124, Fig. 1, Nr. 1-6; 133, Fig. 15. 2; Pellegrino 2007: 233, Fig. 7.3; Lemaitre ve diğerleri 2013: 202: Fig. 12, LYC 104-106. Limyra; Marksteiner ve diğerleri 2007: 216, Lev. 8, Nr. 8. Rhodiapolis; Fırıncı 2010: 71-72, Lev. 13, Nr. 53, 55. Anemurion; Williams 1989: Lev. 9, Fig. 39, Nr. 424.

415 (Lev. 60, 97)

Env. Nr: ARY.08.BKTD.3.B5.10

Dep. Nr: 23

Form: Form 12A; Jalame Form 10; Williams Nr. 424; Fırıncı TNI,4; Lemaitre ve diğerleri LYC 104-106; Pellegrino Tip 120; Şen Tip 16A

Buluntu Yeri: Tapınağın Doğusu

Buluntu Durumu: Ağız ve gövdenin 1/8'i korunmuştur.

Hamur: 7.5 YR 5/3, Kahverengi. Sert dokulu, gözeneksiz, çeşitli büyüklüklerde, yoğun miktarda kireç, az miktarda, siyah renk taşçık katkılı, gümüş renk mikalı hamur.

Hamur Grubu: Tip-4 (Doğu Lykia)

Yüzey: 7.5 YR 5/3, Kahverengi.

Ölçüler: A.Ç. 13 cm Kor. Y. 2,5 cm

Evre-Dep. Tarihi: Evre 1B (425-450)

Paralel Örnekler: Jalame; Johnson 1988: 194-195, Fig. 7.39, Nr. 585. Meron; Feig 2002: 95-96, Fig. 2.8. Caesarea Maritima; Johnson 2008b: 82, 175, Nr. 973. Patara; Şen 2017: 175, Lev. 65, Nr. 575-580. Xanthos; Pellegrino 2002: 254, Fig. 11. 5; Pellegrino 2004. 124, Fig. 1, Nr. 1-6; 133, Fig. 15. 2; Pellegrino 2007: 233, Fig. 7.3; Lemaitre ve diğerleri 2013: 202: Fig. 12, LYC 104-106. Limyra; Marksteiner ve diğerleri 2007: 216,

Lev. 8, Nr. 8. Rhodiapolis; Fıncı 2010: 71-72, Lev. 13, Nr. 53, 55. Anemurion; Williams 1989: Lev. 9, Fig. 39, Nr. 424.

416 (Lev. 60, 114)

Env. Nr: ARY.08.BKTD.3.B4.2

Dep. Nr: 54

Form: Form 12A; Jalame Form 10; Williams Nr. 424; Fıncı TNI,4; Lemaitre ve diğeri LYC 104-106; Pellegrino Tip 120; Şen Tip 16A

Buluntu Yeri: Tapınağın Doğusu

Buluntu Durumu: Ağız ve gövdenin 1/12'si korunmuştur.

Hamur: 10 R 5/1, Kırmızımsı Gri. Yumuşak dokulu, gözeneksiz, çeşitli büyüklüklerde, yoğun miktarda kireç, beyaz ve siyah renk taşıyıcı katkı, altın renk mikali hamur.

Hamur Grubu: Tip-4 (Doğu Lykia)

Yüzey: 10 R 5/1, Kırmızımsı Gri

Ölçüler: A.Ç. 10 cm Kor. Y. 2,1 cm

Evre-Dep. Tarihi: Evre 2A (450-525/550)

Paralel Örnekler: Jalame; Johnson 1988: 194-195, Fig. 7.39, Nr. 585. Meron; Feig 2002: 95-96, Fig. 2.8. Caesarea Maritima; Johnson 2008b: 82, 175, Nr. 973. Patara; Şen 2017: 175, Lev. 65, Nr. 575-580. Xanthos; Pellegrino 2002: 254, Fig. 11. 5; Pellegrino 2004: 124, Fig. 1, Nr. 1-6; 133, Fig. 15. 2; Pellegrino 2007: 233, Fig. 7.3; Lemaitre ve diğeri 2013: 202: Fig. 12, LYC 104-106. Limyra; Marksteiner ve diğeri 2007: 216, Lev. 8, Nr. 8. Rhodiapolis; Fıncı 2010: 71-72, Lev. 13, Nr. 53, 55. Anemurion; Williams 1989: Lev. 9, Fig. 39, Nr. 424.

417

(Lev. 60, 98)

Env. Nr: ARY.09.BKTD.5.B10.31

Dep. Nr: 26

Form: Form 12A; Jalame Form 10; Williams Nr. 424; Fıncı TNI,4; Lemaitre ve diğeri LYC 104-106; Pellegrino Tip 120; Şen Tip 16A

Buluntu Yeri: Tapınağın Doğusu

Buluntu Durumu: Ağız ve gövdenin 1/12'si korunmuştur.

Hamur: 5 YR 5/4, Kahverengi. Yumuşak dokulu, gözeneksiz, çeşitli büyüklüklerde, yoğun miktarda kireç, beyaz ve siyah renk taşıyıcı katkı, altın renk mikali hamur.

Hamur Grubu: Tip-4 (Doğu Lykia)

Yüzey: 5 YR 5/4, Kahverengi.

Ölçüler: A.Ç. 39 cm Kor. Y. 4,9 cm

Evre-Dep. Tarihi: Evre 1B (425-450)

Paralel Örnekler: Jalame; Johnson 1988: 194-195, Fig. 7.39, Nr. 585. Meron; Feig 2002: 95-96, Fig. 2.8. Caesarea Maritima; Johnson 2008b: 82, 175, Nr. 973. Patara; Şen 2017: 175, Lev. 65, Nr. 575-580. Xanthos; Pellegrino 2002: 254, Fig. 11. 5; Pellegrino 2004: 124, Fig. 1, Nr. 1-6; 133, Fig. 15. 2; Pellegrino 2007: 233, Fig. 7.3; Lemaitre ve diğeri 2013: 202: Fig. 12, LYC 104-106. Limyra; Marksteiner ve diğeri 2007: 216, Lev. 8, Nr. 8. Rhodiapolis; Fıncı 2010: 71-72, Lev. 13, Nr. 53, 55. Anemurion; Williams 1989: Lev. 9, Fig. 39, Nr. 424.

418 (Lev. 60, 115)

Env. Nr: ARY.08.BKTD.3.B3.2

Dep. Nr: 54

Form: Form 12B; Jalame Form 10; Williams Nr. 424; Fırıncı TNI,4; Lemaitre ve diđerleri LYC 104-106; Pellegrino Tip 120; Ően Tip 16A

Buluntu Yeri: Tapınađın Dođusu

Buluntu Durumu: Ađız ve gvdenin 1/4' korunmuŐtur.

Hamur: İ: 5 YR 5/1, Gri. DıŐ: 2.5 YR 6/1, Gri. Sert dokulu, gzenekli, az miktarda, ince taneli kire, Őamot ve kum katkılı, altın renk mikalı hamur.

Hamur Grubu: Tip-4 (Dođu Lykia)

Yzey: 2.5 YR 6/1, Gri.

ller: A.. 17 cm Kor. Y. 11,6 cm

Evre-Dep. Tarihi: Evre 2A (450-525/550)

Paralel rnekler: Jalame; Johnson 1988: 194-195, Fig. 7.39, Nr. 585. Meron; Feig 2002: 95-96, Fig. 2.8. Caesarea Maritima; Johnson 2008b: 82, 175, Nr. 973. Patara; Ően 2017: 175, Lev. 65, Nr. 575-580. Xanthos; Pellegrino 2002: 254, Fig. 11. 5; Pellegrino 2004: 124, Fig. 1, Nr. 1-6; 133, Fig. 15. 2; Pellegrino 2007: 233, Fig. 7.3; Lemaitre ve diđerleri 2013: 202: Fig. 12, LYC 104-106. Limyra; Marksteiner ve diđerleri 2007: 216, Lev. 8, Nr. 8. Rhodiapolis; Fırıncı 2010: 71-72, Lev. 13, Nr. 53, 55. Anemurion; Williams 1989: Lev. 9, Fig. 39, Nr. 424.

419 (Lev. 61, 113)

Env. Nr: ARY.06.BG.9.B4.17

Dep. Nr: 52

Form: Form 12; Jalame Form 10; Williams Nr. 424; Fırıncı TNI,4; Lemaitre ve diđerleri LYC 104-106; Pellegrino Tip 120; Ően Tip 16A

Buluntu Yeri: Peristil Ev

Buluntu Durumu: Ađız ve gvdenin 1/10' korunmuŐtur.

Hamur: 7.5 YR 7/6, Kırmızımsı Sarı. Sert dokulu, gzenekli, kum ve taŐçık katkılı hamur.

Hamur Grubu: Tip-1 (Lykia Kaolinitik)

Yzey: 7.5 YR 7/6, Kırmızımsı Sarı.

ller: A.. 17 cm Kor. Y. 2,7 cm

Evre-Dep. Tarihi: Evre 2A (450-525/550)

Paralel rnekler:

**Form 13;
Fırat Nr. 659**

420 (Lev. 61, 84)

Env. Nr: ARY.04.BG.20.K5.

Dep. Nr: 11

Form: Form 13; Fırat Nr. 659

Buluntu Yeri: Peristil Ev

Buluntu Durumu: Ađız ve kulbun 1/8'i korunmuŐtur.

Hamur: 10 YR 4/3, Kahverengi. Sert dokulu, gzenekli, az miktarda, ince taneli kire ve siyah renk taŐçık katkılı hamur.

Hamur Grubu: Tip-4 (Dođu Lykia)

Yzey: 10 YR 4/3, Kahverengi.

ller: A.. 16,2 cm Kor. Y. 3,6 cm

Evre-Dep. Tarihi: Evre 1B (425-450)

Paralel rnekler: Perge; Fırat 1999: Lev. 145, Nr. 659.

421 (Lev. 61, 80)

Env. Nr: ARY.05.BG.1.TS.110

Dep. Nr: 2

Form: Form 13; Fırat Nr. 659

Buluntu Yeri: 6. Hamam

Buluntu Durumu: Ađız ve kulbun 1/4' korunmuŐtur.

Hamur: İ: 2.5 YR 7/6, Aık Kırmızı. DıŐ: 7.5 YR 8/4, Pembe.

Hamur Grubu: Tip-1 (Lykia Kaolinitik)
Yüzey: 2.5 YR 7/6, Açık Kırmızı.
Ölçüler: A.Ç. 15 cm Kor. Y. 3,7 cm
Evre-Dep. Tarihi: Evre 1B (425-450)
Paralel Örnekler: Perge; Fırat 1999: Lev. 145,
Nr. 659.

**Form 14;
Kramer Nr. 225-226**

422 (Lev. 61, 88)
Env. Nr: ARY.05.BG.8.B3.44
Dep. Nr: 14
Form: Form 14; Kramer Nr. 225-226
Buluntu Yeri: Peristil Ev
Buluntu Durumu: Ağız ve üst gövdenin 1/8'i korunmuştur.
Hamur: 10 YR 8/3, Soluk Kahverengi. Sert dokulu, gözenekli, az miktarda, iri taneli kireç, siyah renk taşçık ve şamot katkılı hamur.
Hamur Grubu: Tip-4 (Doğu Lykia)
Yüzey: 10 YR 8/3, soluk kahverengi. Dudak üzerinde ve dış yüzde 2,5 YR 8/3, Açık Kırmızı boya vardır.
Ölçüler: A.Ç. 16,4 cm Kor. Y. 2,7 cm
Evre-Dep. Tarihi: Evre 1B (425-450)
Paralel Örnekler: Diokaisaeria; Kramer 2012: Lev. 28, Nr. 225-226.

423 (Lev. 61, 81)
Env. Nr: ARY.13.6HA.6.SR.4189.c
Dep. Nr: 4
Form: Form 14; Kramer Nr. 225-226
Buluntu Yeri: 6. Hamam
Buluntu Durumu: Ağız ve gövdenin 1/7'si korunmuştur.
Hamur: 5 YR 7/8, Kırmızımsı Sarı. Sert dokulu, gözenekli, yoğun miktarda, iri taneli kireç ve siyah renk taşçık katkılı hamur.
Hamur Grubu: Tip-1 (Lykia Kaolinitik)

Yüzey: 5 YR 4/1, Koyu Gri.
Ölçüler: A.Ç. 13,6 cm Kor. Y. 3,5 cm
Evre-Dep. Tarihi: Evre 1B (425-450)
Paralel Örnekler: Diokaisaeria; Kramer 2012: Lev. 28, Nr. 225-226.

**Form 15;
Fırıncı TNI/9; Johnson Nr. 865**

424 (Lev. 61, 92)
Env. Nr: ARY.06.BG.12.B1.16
Dep. Nr: 19
Form: Form 15; Fırıncı TNI/9; Johnson Nr. 865
Buluntu Yeri: Peristil Ev
Buluntu Durumu: Ağız ve üst gövdenin 1/8'i korunmuştur.
Hamur: 5 YR 7/6, Kırmızımsı Sarı. Sert dokulu, gözenekli, az miktarda, iri taneli, kireç ve taşçık katkılı, altın renk mikalı hamur.
Hamur Grubu: Tip-1 (Lykia Kaolinitik)
Yüzey: 7.5 YR 3/1, Oldukça Koyu Gri.
Ölçüler: A.Ç. 23,8 cm Kor. Y. 2,4 cm
Evre-Dep. Tarihi: Evre 1B (425-450)
Paralel Örnekler: Rhodiapolis; Fırıncı 2010: 22-23, Lev. 17, Nr. 71-71. Perge; Fırat 1999: Lev. 142, Nr. 642. Gush Halav; Meyers ve diğerleri 1990: 169, L2003, Nr. 9. Caesarea Maritima; Johnson 2008b: 170, Nr. 865.

425 (Lev. 61, 112)
Env. Nr: ARY.06.BG.9.B4.14
Dep. Nr: 52
Form: Form 15; Fırıncı TNI/9; Johnson Nr. 865
Buluntu Yeri: Peristil Ev
Buluntu Durumu: Ağız ve üst gövdenin 1/5'i korunmuştur.
Hamur: 2.5 YR 8/4, Soluk Sarı. Sert dokulu, gözenekli, yoğun miktarda, iri taneli, siyah

renk taşçık ve kireç katkılı, altın renk mikalı hamur.

Hamur Grubu: Tip-3 (Pamphylia-Kıbrıs)

Yüzey: 2.5 YR 8/4, Soluk Sarı.

Ölçüler: A.Ç. 28 cm Kor. Y. 5 cm

Evre-Dep. Tarihi: Evre 2A (450-525/550)

Paralel Örnekler: Rhodiapolis; Fırıncı 2010: 22-23, Lev. 17, Nr. 71-71. Perge; Fırat 1999: Lev. 142, Nr. 642. Gush Halav; Meyers ve diğerleri 1990: 169, L2003, Nr. 9. Caesarea Maritima; Johnson 2008b: 170, Nr. 865.

426 (Lev. 61, 113)

Env. Nr: ARY.06.BG.9.B4.20

Dep. Nr: 52

Form: Form 15; Fırıncı TNI/9; Johnson Nr. 865

Buluntu Yeri: Peristil Ev

Buluntu Durumu: Ağız ve üst gövdenin 1/6'sı korunmuştur.

Hamur: 2.5 YR 6/4, Açık Kırmızımsı Kahverengi. Sert dokulu, gözenekli, yoğun miktarda, çeşitli büyüklüklerde, kireç ve siyah renk taşçık katkılı hamur.

Hamur Grubu: Tip-4 (Doğu Lykia)

Yüzey: 2.5 YR 6/4, Açık Kırmızımsı Kahverengi.

Ölçüler: A.Ç. 22,8 cm Kor. Y. 7,2 cm

Evre-Dep. Tarihi: Evre 2A (450-525/550)

Paralel Örnekler: Rhodiapolis; Fırıncı 2010: 22-23, Lev. 17, Nr. 71-71. Perge; Fırat 1999: Lev. 142, Nr. 642. Gush Halav; Meyers ve diğerleri 1990: 169, L2003, Nr. 9. Caesarea Maritima; Johnson 2008b: 170, Nr. 865.

Kapaklar

Form 1;

Catling P159; Williams Nr 445; Fırat Nr. 865-866; Fırıncı Nr. 162-165; Rocheron Tip Co5

427 (Lev. 62, 84)

Env. Nr: ARY.04.BG.17.B3.3

Dep. Nr: 10

Form: Form 1; Catling P159; Williams Nr 445; Fırat Nr. 865-866; Fırıncı Nr. 162-165; Rocheron Tip Co5

Buluntu Yeri: Peristil Ev

Buluntu Durumu: Tutamak ve gövde üstü korunmuştur.

Hamur: 2.5 YR 5/8, Kırmızı. Sert dokulu, gözenekli, yoğun miktarda, siyah renk taşçık ve iri taneli kireç katkılı, mikalı hamur.

Hamur Grubu: Tip-3 (Pamphylia-Kıbrıs)

Yüzey: 2.5 YR 5/8, Kırmızı.

Ölçüler: T.Ç. 1 cm Kor. Y. 8,8 cm

Evre-Dep. Tarihi: Evre 1B (425-450)

Paralel Örnekler: Perge; Fırat 1999: 109, Lev. 197, Nr. 865-866. Rhodiapolis; Fırıncı 2010: Lev. 40, Nr. 162-165. Ephesos; Turnovsky 2005b: 641, Fig. 2, Nr. 7.

428 (Lev. 62, 101)

Env. Nr: ARY.11.TK.1.SR.108.2

Dep. Nr: 37

Form: Form 1; Catling P159; Williams Nr 445; Fırat Nr. 865-866; Fırıncı Nr. 162-165; Rocheron Tip Co5

Buluntu Yeri: Tapınağın Kuzeyi

Buluntu Durumu: Tutamak ve gövde üstü korunmuştur.

Hamur: 7.5 YR 7/6, Kırmızımsı Sarı. Yumuşak dokulu, gözenekli, ince taneli kireç ve yoğun miktarda mikalı hamur.

Hamur Grubu: Tip-3 (Pamphylia-Kıbrıs)

Yüzey: 7.5 YR 7/6, Kırmızımsı Sarı.
Ölçüler: A.Ç. 4,2 cm Kor. Y. 3,8 cm
Evre-Dep. Tarihi: Evre 1B (425-450)
Paralel Örnekler: Perge; Fırat 1999: 109, Lev.
197, Nr. 865-866. Rhodiapolis; Fırıncı 2010:
Lev. 40, Nr. 162-165. Ephesos; Turnovsky
2005b: 641, Fig. 2, Nr. 7.

429 (Lev. 62, 113)

Env. Nr: ARY.06.BG.9.B4.126
Dep. Nr: 52
Form: Form 1; Catling P159; Williams Nr
445; Fırat Nr. 865-866; Fırıncı Nr. 162-165;
Rocheron Tip Co5
Buluntu Yeri: Peristil Ev
Buluntu Durumu: Tutamak ve gövde üstü
korunmuştur.
Hamur: 7.5 YR 7/6, Kırmızımsı Sarı. Sert
dokulu, gözenekli, yoğun miktarda iri taneli,
kireç ve taşçık katkılı, mikalı hamur.
Hamur Grubu: Tip-3 (Pamphylia-Kıbrıs)
Yüzey: 7.5 YR 7/6, Kırmızımsı Sarı.
Ölçüler: A.Ç. 2,7 cm Kor. Y. 3,2 cm
Evre-Dep. Tarihi: Evre 2A (450-525/550)
Paralel Örnekler: Perge; Fırat 1999: 109, Lev.
197, Nr. 865-866. Rhodiapolis; Fırıncı 2010:
Lev. 40, Nr. 162-165. Ephesos; Turnovsky
2005b: 641, Fig. 2, Nr. 7.

430 (Lev. 62, 134)

Env. Nr: ARY.12.TK.5.SR.5521.3
Dep. Nr: 79
Form: Form 1; Catling P159; Williams Nr
445; Fırat Nr. 865-866; Fırıncı Nr. 162-165;
Rocheron Tip Co5
Buluntu Yeri: Tapınağın Kuzeyi
Buluntu Durumu: Tutamak ve gövde üstü
korunmuştur.
Hamur: 5 YR 6/6, Kırmızımsı Sarı- 10 YR
8/4, Oldukça Soluk Kahverengi. Yumuşak

dokulu, gözeneksiz, az miktarda, ince taneli
kireç, yoğun miktarda, siyah renk taşçık
katkılı hamur.

Hamur Grubu: Tip-4 (Doğu Lykia)

Yüzey: 10 YR 8/4, Oldukça Soluk
Kahverengi.

Ölçüler: A.Ç. 3,2 cm Kor. Y. 3,7 cm

Evre-Dep. Tarihi: Evre 2A (450-525/550)

Paralel Örnekler: Perge; Fırat 1999: 109, Lev.
197, Nr. 865-866. Rhodiapolis; Fırıncı 2010:
Lev. 40, Nr. 162-165. Ephesos; Turnovsky
2005b: 641, Fig. 2, Nr. 7.

431 (Lev. 62, 134)

Env. Nr: ARY.11.TK.4.SR.5012.3

Dep. Nr: 76

Form: Form 1; Catling P159; Williams Nr
445; Fırat Nr. 865-866; Fırıncı Nr. 162-165;
Rocheron Tip Co5

Buluntu Yeri: Tapınağın Kuzeyi

Buluntu Durumu: tutamak ve gövde üstü
korunmuştur.

Hamur: 5 YR 6/8, Kırmızımsı Sarı. Yumuşak
dokulu, gözeneksiz, az miktarda, ince taneli
kireç katkılı, mikalı hamur.

Hamur Grubu: Tip-3 (Pamphylia-Kıbrıs)

Yüzey: 5 YR 6/8, Kırmızımsı Sarı.

Ölçüler: A.Ç. 2 cm Kor. Y. 2,9 cm

Evre-Dep. Tarihi: Evre 2A (450-525/550)

Paralel Örnekler: Perge; Fırat 1999: 109, Lev.
197, Nr. 865-866. Rhodiapolis; Fırıncı 2010:
Lev. 40, Nr. 162-165. Ephesos; Turnovsky
2005b: 641, Fig. 2, Nr. 7. Anemurion;
Williams 1989: Fig. 41, Nr. 445. Salamis;
Diederichs 1980: Lev. 9, Nr. 89. Kellia; Egloff
1977: Lev. 62. Nr. 7.

432 (Lev. 62, 131)

Env. Nr: ARY.10.BKTK.1.B6.2

Dep. Nr: 72

Form: Form 1; Catling P159; Williams Nr 445; Fırat Nr. 865-866; Fırınıcı Nr. 162-165; Rocheron Tip Co5

Buluntu Yeri: Tapınağın Kuzeyi

Buluntu Durumu: Tutamak korunmuştur.

Hamur: 7.5 YR 8/4, Pembe. Yumuşak dokulu, gözeneksiz, az miktarda, iri taneli kireç katkı, mikalı hamur.

Hamur Grubu: Tip-3 (Pamphylia-Kıbrıs)

Yüzey: 7.5 YR 8/4, Pembe.

Ölçüler: T.Ç. 1,6 cm Kor. Y. 2,7cm

Evre-Dep. Tarihi: Evre 2A (450-525/550)

Paralel Örnekler: Perge; Fırat 1999: 109, Lev. 197, Nr. 865-866. Rhodiapolis; Fırınıcı 2010: Lev. 40, Nr. 162-165. Ephesos; Turnovsky 2005b: 641, Fig. 2, Nr. 7. Anemurion; Williams 1989: Fig. 41, Nr. 445. Salamis; Diederichs 1980: Lev. 9, Nr. 89. Kellia; Egloff 1977: Lev. 62. Nr. 7.

Form 2;

Williams Nr. 427; Rocheron Tip Co2;

Pellegrino Tip 520/Nr. 21

433 (Lev. 62, 88)

Env. Nr: ARY.05.BG.8.B3.32

Dep. Nr: 14

Form: Form 2; Williams Nr. 427; Rocheron Tip Co2; Pellegrino Tip 520/Nr. 21

Buluntu Yeri: Peristil Ev

Buluntu Durumu: Gövde altının 1/7'si korunmuştur.

Hamur: 7.5 YR 8/4, Pembe. Yumuşak dokulu, gözeneksiz, az miktarda, iri taneli kireç katkı, mikalı hamur.

Hamur Grubu: Tip-3 (Pamphylia-Kıbrıs)

Yüzey: 7.5 YR 8/4, Pembe.

Ölçüler: G.Ç. 14,4 cm Kor. Y. 1,9 cm

Evre-Dep. Tarihi: Evre 1B (425-450)

Paralel Örnekler: Xanthos ve Letoon; Pellegrino 2004: 127, Fig. 5, Nr. 13; Badie ve diğerleri 2004: 185, Lev. 5, Nr. 1; Pellegrino 2005: 243, Fig. 14, Nr. 21; Rocheron 2011: 254, C-CL 2138. Anemurion; Williams 1989: 73, Fig. 40, Nr. 427.

Depolama Amaçlı Seramikler

Pithoslar

Form 1;

Mader Nr. 94; Özdemir DS III; Rocheron

Tip Pi17; Şen Nr. 855

434 (Lev. 63, 90)

Env. Nr: ARY.06.BG.4.B4.2

Dep. Nr: 17

Form: Form 1; Mader Nr. 94; Özdemir DS III; Rocheron Tip Pi17; Şen Nr. 855

Buluntu Yeri: Peristil Ev

Buluntu Durumu: Ağzın 1/5'i korunmuştur.

Hamur: 5 YR 6/6, Kırmızımsı Sarı. Sert dokulu, gözenekli, ince taneli yoğun miktarda kireç katkı hamur.

Hamur Grubu: Tip-2 (Lykia Ferromagnezyen)

Yüzey: 5 YR 6/6, Kırmızımsı Sarı.

Ölçüler: A.Ç. 42 cm Kor. Y. 7,8 cm

Evre-Dep. Tarihi: Evre 1B (425-450)

Paralel Örnekler: Patara; Özdemir 2009: 70, 169, Lev. 29, Nr. 286-287; Şen 2017: 246, 545-546, Lev. 103, Nr. 855. Xanthos-Letoon; Rocheron 2011: Tip Pi17, C-CL 309. Kyaneai; Mader 1998: 106, 119, Abb. 40, Nr. 94.

Form 2;

Catling P11; Rocheron Tip Pi41-C-CL 1655

435 (Lev. 63, 134)

Env. Nr: ARY.12.TK.4.SR.5028.1

Dep. Nr: 78

Form: Form 2; Catling P11; Rocheron Tip Pi41-C-CL 1655

Buluntu Yeri: Tapınağın Kuzeyi

Buluntu Durumu: Ağızın 1/5'i korunmuştur.

Hamur: 5 YR 7/8, Kırmızımsı Sarı. Sert dokulu, gözenekli, çeşitli büyüklüklerde, yoğun miktarda bordo renkli taşçık ve şamot katkılı hamur.

Hamur Grubu: Tip-3 (Pamphylia-Kıbrıs)

Yüzey: 5 YR 7/8, Kırmızımsı Sarı.

Ölçüler: A.Ç. 62,8 cm Kor. Y. 16 cm

Evre-Dep. Tarihi: Evre 2A (450-525/550)

Paralel Örnekler: Xanthos-Letoon; Rocheron 2011: Tip Pi41, C-CL 1655. Balboura; Armstrong 2012: 280, Fig. A.15, Nr. 4140. Kalavassos Kopetra; Rautman 2003: 205-206, Fig. 5. 18, Nr. 217. Dhiorios; Catling 1972: 10, Fig. 6, P11. Maroni Petrera; Manning 2002: 54, Fig. 6.7, Nr. 116-120. Anemurion; Williams 1989: Fig. 45, Nr. 471-472.

436 (Lev. 64, 108)

Env. Nr: ARY.04.BG.13.B1.10

Dep. Nr: 48

Form: Form 2

Buluntu Yeri: Peristil Ev

Buluntu Durumu: Ağız üst gövdenin 1/6'sı korunmuştur.

Hamur: 7.5 YR 7/3, Pembe. Sert dokulu, gözeneksiz, çeşitli büyüklüklerde, yoğun miktarda bordo renkli taşçık ve kireç katkılı, yoğun miktarda mikalı hamur.

Hamur Grubu: Tip-3 (Pamphylia-Kıbrıs)

Yüzey: 7.5 YR 7/3, Pembe. Dış yüzde, 7,5 YR, 4/6, Kırmızı renk boya gözlenmiştir.

Ölçüler: A.Ç. 30,2 cm Kor. Y. 9,9 cm

Evre-Dep. Tarihi: Evre 2A (450-525/550)

Paralel Örnekler:

Form 3;

Fırıncı TNI, 10; Çömezoğlu Tip 1; Şen Nr. 858

437 (Lev. 64, 101)

Env. Nr: ARY.09.BKTK.8.B7.3

Dep. Nr: 36

Form: Form 3; Fırıncı TNI, 10; Çömezoğlu Tip 1; Şen Nr. 858

Buluntu Yeri: Tapınağın Kuzeyi

Buluntu Durumu: Ağızın 1/12'si korunmuştur.

Hamur: 7.5 YR 6/6, Açık Kırmızı. Yumuşak dokulu, gözeneksiz, çeşitli büyüklüklerde, yoğun miktarda kireç katkılı hamur.

Hamur Grubu: Tip-3 (Pamphylia-Kıbrıs)

Yüzey: 2.5 YR 4/6, Kırmızı.

Ölçüler: A.Ç. 36 cm Kor. Y. 10,2 cm

Evre-Dep. Tarihi: Evre 1B (425-450)

Paralel Örnekler: Alliano; Yeşilova 2009: 60, Res.7. Sardis; Rautman 1995b: 60, Fig. 15.2, Nr. 62. Khios; Boardman 1991, 110, Fig. 39, 261. Kyaneai; Mader 1998: 119, Abb. 40, Nr. 93. Choma; Özgen ve Baughan 2016: 329, Fig. 19e. Rhodiapolis; Çömezoğlu 2011: 4, 28, Şek. 11A-E; Fırıncı 2010: Lev. 17, Kt. Nr., 74; Lev. 18, Kt. Nr. 75-77. Myra-St. Nicholas; Kaya 2007: Lev. 63, Nr. 255. Timiussa-Tyberissos; Hüllden 2004: 60, Abb. 28, T10. Kelenderis; Tekocak 2006, 75, Lev.37, 219-221. Paphos; Hayes 1991: Fig. LXXIII. 7. Jerusalem; Magness 1993: 234, Nr. 2.

438

(Lev. 64, 118)

Env. Nr: ARY.09.BKTD.4.B1.12

Dep. Nr: 58

Form: Form 3; Fırıncı TNI, 10; Çömezoğlu Tip 1; Şen Nr. 858

Buluntu Yeri: Tapınağın Doğusu

Buluntu Durumu: Ağzın 1/12'si korunmuştur.

Hamur: 5 YR 6/6, Kırmızımsı Sarı. Sert dokulu, gözeneksiz, çeşitli büyüklüklerde, yoğun miktarda kireç, şamot, kırmızı renk taşı katkılı, mikalı hamur.

Hamur Grubu: Tip-3 (Pamphylia-Kıbrıs)

Yüzey: 5 YR 6/6, Kırmızımsı Sarı. Dış yüzeyde 2.5 YR 4/6, Kırmızı renk boya gözlenir.

Ölçüler: A.Ç. 32, 4 cm Kor. Y. 5,8 cm

Evre-Dep. Tarihi: Evre 2A (450-525/550)

Paralel Örnekler: Alliano; Yeşilova 2009: 60, Res.7. Sardis; Rautman 1995b: 60, Fig. 15.2, Nr. 62. Khios; Boardman 1991: 110, Fig. 39, 261. Kyaneai; Mader 1998: 119, Abb. 40, Nr. 93. Choma; Özgen ve Baughan 2016: 329, Fig. 19e. Rhodiapolis; Çömezoğlu 2011: 4, 28, Şek. 11A-E; Fırıncı 2010: Lev. 17, Kt. Nr., 74; Lev. 18, Kt. Nr. 75-77. Myra-St. Nicholas; Kaya 2007: Lev. 63, Nr. 255. Timiussa-Tyberissos; Hüliden 2004: 60, Abb. 28, T10. Kelenderis; Tekocak 2006, 75, Lev.37, 219-221. Paphos; Hayes 1991: Fig. LXXIII. 7. Jerusalem; Magness 1993: 234, Nr. 2.

439

(Lev. 65, 114)

Env. Nr: ARY.08.BKTD.2.B5.33

Dep. Nr: 53

Form: Form 3; Fırıncı TNI, 10; Çömezoğlu Tip 1; Şen Nr. 858

Buluntu Yeri: Tapınağın Doğusu

Buluntu Durumu: Ağzın 1/3'ü korunmuştur.

Hamur: 2.5 YR 6/8, Açık Kırmızı. Sert dokulu, gözenekli, çeşitli büyüklüklere, yoğun

miktarda siyah renk taşı katkılı, ince taneli kireç katkılı hamur.

Hamur Grubu: Tip-3 (Pamphylia-Kıbrıs)

Yüzey: 2.5 YR 4/8, Kırmızı.

Ölçüler: A.Ç. 26 cm Kor. Y. 4,2 cm

Evre-Dep. Tarihi: Evre 2A (450-525/550)

Paralel Örnekler: Alliano; Yeşilova 2009: 60, Res.7. Sardis; Rautman 1995b: 60, Fig. 15.2, Nr. 62. Khios; Boardman 1991: 110, Fig. 39, 261. Kyaneai; Mader 1998: 119, Abb. 40, Nr. 93. Choma; Özgen ve Baughan 2016: 329, Fig. 19e. Rhodiapolis; Çömezoğlu 2011: 4, 28, Şek. 11A-E; Fırıncı 2010: Lev. 17, Kt. Nr., 74; Lev. 18, Kt. Nr. 75-77. Myra-St. Nicholas; Kaya 2007: Lev. 63, Nr. 255. Timiussa-Tyberissos; Hüliden 2004: 60, Abb. 28, T10. Kelenderis; Tekocak 2006, 75, Lev.37, 219-221. Paphos; Hayes 1991: Fig. LXXIII. 7. Jerusalem; Magness 1993: 234, Nr. 2.

440

(Lev. 65, 94)

Env. Nr: ARY.06.BD.1.B5.15

Dep. Nr: 20

Form: Form 3; Fırıncı TNI, 10; Çömezoğlu Tip 1; Şen Nr. 858

Buluntu Yeri: Bazilikanın Doğusu

Buluntu Durumu: Ağzın 1/4'ü korunmuştur.

Hamur: 10 YR 7/4, Oldukça Soluk Kahverengi. Sert dokulu, gözeneksiz, az miktarda, ince taneli kireç ve taşı katkılı, mikalı hamur.

Hamur Grubu: Tip-4 (Doğu Lykia)

Astar: 5 YR 5/6, Sarımsı Kırmızı.

Ölçüler: A.Ç. 24,2 cm Kor. Y. 4,2 cm

Evre-Dep. Tarihi: Evre 1B (425-450)

Paralel Örnekler: Alliano; Yeşilova 2009: 60, Res.7. Sardis; Rautman 1995b: 60, Fig. 15.2, Nr. 62. Khios; Boardman 1991: 110, Fig. 39, 261. Kyaneai; Mader 1998: 119, Abb. 40, Nr. 93. Choma; Özgen ve Baughan 2016: 329,

Fig. 19e. Rhodiapolis; Çömezoğlu 2011: 4, 28, Şek. 11A-E; Fırıncı 2010: Lev. 17, Kt. Nr., 74; Lev. 18, Kt. Nr. 75-77. Myra-St. Nicholas; Kaya 2007: Lev. 63, Nr. 255. Timiussa-Tyberissos; Hüliden 2004: 60, Abb. 28, T10. Kelenderis; Tekocak 2006, 75, Lev.37, 219-221. Paphos; Hayes 1991: Fig. LXXIII. 7. Jerusalem; Magness 1993: 234, Nr. 2.

441 (Lev. 65, 125)

Env. Nr: ARY.07.BKT.6.B1.11

Dep. Nr: 66

Form: Form 3; Fırıncı TNI, 10; Çömezoğlu Tip 1; Şen Nr. 858

Buluntu Yeri: Bazlikanın Kuzeyindeki Tapınak

Buluntu Durumu: Ağzın 1/6'sı korunmuştur.

Hamur: 5 YR 6/8, Kırmızımsı Sarı. Yumuşak dokulu, gözeneksiz, az miktarda, ince taneli kireç ve mikalı hamur.

Hamur Grubu: Tip-3 (Pamphylia-Kıbrıs)

Astar: 2.5 YR 4/8, Kırmızı.

Ölçüler: A.Ç. 24 cm Kor. Y. 2,6 cm

Evre-Dep. Tarihi: Evre 2A (450-525/550)

Paralel Örnekler: Alliano; Yeşilova 2009: 60, Res.7. Sardis; Rautman 1995b: 60, Fig. 15.2, Nr. 62. Khios; Boardman 1991: 110, Fig. 39, 261. Kyaneai; Mader 1998: 119, Abb. 40, Nr. 93. Choma; Özgen ve Baughan 2016: 329, Fig. 19e. Rhodiapolis; Çömezoğlu 2011: 4, 28, Şek. 11A-E; Fırıncı 2010: Lev. 17, Kt. Nr., 74; Lev. 18, Kt. Nr. 75-77. Myra-St. Nicholas; Kaya 2007: Lev. 63, Nr. 255. Timiussa-Tyberissos; Hüliden 2004: 60, Abb. 28, T10. Kelenderis; Tekocak 2006, 75, Lev.37, 219-221. Paphos; Hayes 1991: Fig. LXXIII. 7. Jerusalem; Magness 1993: 234, Nr. 2.

442

(Lev. 65, 130)

Env. Nr: ARY.10.BKTK.1.B2.1

Dep. Nr: 72

Form: Form 3; Fırıncı TNI, 10; Çömezoğlu Tip 1; Şen Nr. 858

Buluntu Yeri: Tapınağın Kuzeyi

Buluntu Durumu: Ağzın 1/4'ü korunmuştur.

Hamur: 5 YR 5/3, Kırmızımsı Kahverengi. Sert dokulu, gözeneksiz, çeşitli büyüklüklerde, az miktarda kireç, taşçık ve şamot katkılı, yoğun miktarda mikalı hamur.

Hamur Grubu: Tip-4 (Doğu Lykia)

Astar: 5 YR 5/3, Kırmızımsı Kahverengi.

Ölçüler: A.Ç. 21 cm Kor. Y. 4,9 cm

Evre-Dep. Tarihi: Evre 2A (450-525/550)

Paralel Örnekler: Alliano; Yeşilova 2009: 60, Res.7. Sardis; Rautman 1995b: 60, Fig. 15.2, Nr. 62. Khios; Boardman 1991: 110, Fig. 39, 261. Kyaneai; Mader 1998: 119, Abb. 40, Nr. 93. Choma; Özgen ve Baughan 2016: 329, Fig. 19e. Rhodiapolis; Çömezoğlu 2011: 4, 28, Şek. 11A-E; Fırıncı 2010: Lev. 17, Kt. Nr., 74; Lev. 18, Kt. Nr. 75-77. Myra-St. Nicholas; Kaya 2007: Lev. 63, Nr. 255. Timiussa-Tyberissos; Hüliden 2004: 60, Abb. 28, T10. Kelenderis; Tekocak 2006: 75, Lev.37, 219-221. Paphos; Hayes 1991: Fig. LXXIII. 7. Jerusalem; Magness 1993: 234, Nr. 2.

443 (Lev. 65, 92)

Env. Nr: ARY.06.BG.12.B1.173

Dep. Nr: 19

Form: Form 3; Fırıncı TNI, 10; Çömezoğlu Tip 1; Şen Nr. 858

Buluntu Yeri: Peristil Ev

Buluntu Durumu: Ağzın 1/5'i korunmuştur.

Hamur: 10 YR 7/4, Oldukça Koyu Kahverengi. Sert dokulu, gözenekli, yoğun miktarda siyah renk taşıyıcı, kireç ve şamot katkı, mikali hamur.

Hamur Grubu: Tip-4 (Doğu Lykia)

Astar: 5 YR 5/4, Kırmızımsı Kahverengi.

Ölçüler: A.Ç. 20,6 cm Kor. Y. 8,6 cm

Evre-Dep. Tarihi: Evre 1B (425-450)

Paralel Örnekler: Alliano; Yeşilova 2009: 60, Res. 7. Sardis; Rautman 1995b: 60, Fig. 15.2, Nr. 62. Khios; Boardman 1991: 110, Fig. 39, 261. Kyaneai; Mader 1998: 119, Abb. 40, Nr. 93. Choma; Özgen ve Baughan 2016: 329, Fig. 19e. Rhodiapolis; Çömezoğlu 2011: 4, 28, Şek. 11A-E; Fırıncı 2010: Lev. 17, Kt. Nr., 74; Lev. 18, Kt. Nr. 75-77. Myra-St. Nicholas; Kaya 2007: Lev. 63, Nr. 255. Timiussa-Tyberissos; Hüllden 2004: 60, Abb. 28, T10. Kelenderis; Tekocak 2006: 75, Lev.37, 219-221. Paphos; Hayes 1991: Fig. LXXIII. 7. Jerusalem; Magness 1993: 234, Nr. 2.

444 (Lev. 65, 88)

Env. Nr: ARY.05.BG.8.B3.20

Dep. Nr: 14

Form: Form 3; Fırıncı TNI, 10; Çömezoğlu Tip 1; Şen Nr. 858

Buluntu Yeri: Peristil Ev

Buluntu Durumu: Ağzın 1/8'i korunmuştur.

Hamur: 5 YR 7/6, Kırmızımsı Sarı. Yumuşak dokulu, gözeneksiz, az miktarda, iri taneli kireç ve siyah renk taşıyıcı katkıli hamur.

Hamur Grubu: Tip-3 (Pamphylia-Kıbrıs)

Astar: 5 YR 7/6, Kırmızımsı Sarı.

Ölçüler: A.Ç. 19,4 cm Kor. Y. 5 cm

Evre-Dep. Tarihi: Evre 1B (425-450)

Paralel Örnekler: Alliano; Yeşilova 2009: 60, Res.7. Sardis; Rautman 1995b: 60, Fig. 15.2, Nr. 62. Khios; Boardman 1991: 110, Fig. 39, 261. Kyaneai; Mader 1998: 119, Abb. 40, Nr. 93. Choma; Özgen ve Baughan 2016: 329, Fig. 19e. Rhodiapolis; Çömezoğlu 2011: 4, 28, Şek. 11A-E; Fırıncı 2010: Lev. 17, Kt. Nr. 74; Lev. 18, Kt. Nr. 75-77. Myra-St. Nicholas; Kaya 2007: Lev. 63, Nr. 255. Timiussa-Tyberissos; Hüllden 2004: 60, Abb. 28, T10. Kelenderis; Tekocak 2006: 75, Lev.37, 219-221. Paphos; Hayes 1991: Fig. LXXIII. 7. Jerusalem; Magness 1993: 234, Nr. 2.

445 (Lev. 66, 122)

Env. Nr: ARY.07.BKT.3.B1.3

Dep. Nr: 63

Form: Form 3; Fırıncı TNI, 10; Çömezoğlu Tip 1; Şen Nr. 858

Buluntu Yeri: Bazilikanın Kuzeyindeki Tapınak

Buluntu Durumu: Ağzın 1/5'i korunmuştur.

Hamur: 7.5 YR 6/4, Açık Kahverengi. Sert dokulu, gözenekli, az miktarda, ince taneli kireç ve mikali hamur.

Hamur Grubu: Tip-4 (Doğu Lykia)

Yüzey: 7.5 YR 6/4, Açık Kahverengi.

Ölçüler: A.Ç. 18 cm Kor. Y. 3,2 cm

Evre-Dep. Tarihi: Evre 2A (450-525/550)

Paralel Örnekler: Alliano; Yeşilova 2009: 60, Res.7. Sardis; Rautman 1995b: 60, Fig. 15.2, Nr. 62. Khios; Boardman 1991: 110, Fig. 39, 261. Kyaneai; Mader 1998: 119, Abb. 40, Nr. 93. Choma; Özgen ve Baughan 2016: 329, Fig. 19e. Rhodiapolis; Çömezoğlu 2011: 4, 28, Şek. 11A-E; Fırıncı 2010: Lev. 17, Kt. Nr., 74; Lev. 18, Kt. Nr. 75-77. Myra-St. Nicholas;

Kaya 2007: Lev. 63, Nr. 255. Timiussa-Tyberissos; Hüllden 2004: 60, Abb. 28, T10. Kelenderis; Tekocak 2006: 75, Lev.37, 219-221. Paphos; Hayes 1991: Fig. LXXIII. 7. Jerusalem; Magness 1993: 234, Nr. 2.

446 (Lev. 66, 113)

Env. Nr: ARY.06.BG.9.B5.13

Dep. Nr: 52

Form: Form 3; Fırıncı TNI, 10; Çömezoğlu Tip 1; Şen Nr. 858

Buluntu Yeri: Peristil Ev

Buluntu Durumu: Ağzın 1/2'si korunmuştur.

Hamur: 7.5 YR 6/4, Açık Kahverengi. Sert dokulu, gözenekli, az miktarda, iri taneli kireç, taşçık ve şamot katkı, mikalı hamur.

Hamur Grubu: Tip-4 (Doğu Lykia)

Astar: 10 YR 6/3, Soluk Kahverengi.

Ölçüler: A.Ç. 15,2 cm Kor. Y. 5,1 cm

Evre-Dep. Tarihi: Evre 1B (425-450)

Paralel Örnekler: Alliano; Yeşilova 2009: 60, Res.7. Sardis; Rautman 1995b: 60, Fig. 15.2, Nr. 62. Khios; Boardman 1991: 110, Fig. 39, 261. Kyaneai; Mader 1998: 119, Abb. 40, Nr. 93. Choma; Özgen ve Baughan 2016: 329, Fig. 19e. Rhodiapolis; Çömezoğlu 2011: 4, 28, Şek. 11A-E; Fırıncı 2010: Lev. 17, Kt. Nr., 74; Lev. 18, Kt. Nr. 75-77. Myra-St. Nicholas; Kaya 2007: Lev. 63, Nr. 255. Timiussa-Tyberissos; Hüllden 2004: 60, Abb. 28, T10. Kelenderis; Tekocak 2006: 75, Lev.37, 219-221. Paphos; Hayes 1991: Fig. LXXIII. 7. Jerusalem; Magness 1993: 234, Nr. 2.

447

(Lev. 66, 103)

Env. Nr: ARY.11.TK.3.SR.1075.3

Dep. Nr: 39

Form: Form 3; Fırıncı TNI, 10; Çömezoğlu Tip 1; Şen Nr. 858

Buluntu Yeri: Tapınağın Kuzeyi

Buluntu Durumu: Ağzın 1/6'sı korunmuştur.

Hamur: 5 YR 5/6, Sarımsı Kırmızı. Sert dokulu, gözeneksiz, az miktarda, ince taneli kireç katkı hamur.

Hamur Grubu: Tip-3 (Pamphylia-Kıbrıs)

Astar: 2.5 YR 4/8, Kırmızı.

Ölçüler: A.Ç. 13,6 cm Kor. Y. 2,6 cm

Evre-Dep. Tarihi: Evre 1B (425-450)

Paralel Örnekler: Alliano; Yeşilova 2009: 60, Res.7. Sardis; Rautman 1995b: 60, Fig. 15.2, Nr. 62. Khios; Boardman 1991: 110, Fig. 39, 261. Kyaneai; Mader 1998: 119, Abb. 40, Nr. 93. Choma; Özgen ve Baughan 2016: 329, Fig. 19e. Rhodiapolis; Çömezoğlu 2011: 4, 28, Şek. 11A-E; Fırıncı 2010: Lev. 17, Kt. Nr., 74; Lev. 18, Kt. Nr. 75-77. Myra-St. Nicholas; Kaya 2007: Lev. 63, Nr. 255. Timiussa-Tyberissos; Hüllden 2004: 60, Abb. 28, T10. Kelenderis; Tekocak 2006: 75, Lev.37, 219-221. Paphos; Hayes 1991: Fig. LXXIII. 7. Jerusalem; Magness 1993: 234, Nr. 2.

Form 4;
Şen Nr. 856

448 (Lev. 66, 130)

Env. Nr: ARY.10.BKTK.1.B7.5

Dep. Nr: 72

Form: Form 4; Şen Nr. 856

Buluntu Yeri: Tapınağın Kuzeyi

Buluntu Durumu: Ağzın 1/2'si korunmuştur.

Hamur: İç: 5 YR 5/4, Kırmızımsı Kahverengi.

Dış: 10 R 6/8, Açık Kırmızı. Sert dokulu, gözenekli, çeşitli büyüklüklerde, yoğun miktarda kireç, siyah renk taşıyıcı katkı ve altın renk mikali hamur.

Hamur Grubu: Tip-3 (Pamphylia-Kıbrıs)

Ölçüler: A.Ç. 37 cm Kor. Y. 14 cm

Evre-Dep. Tarihi: Evre 2A (450-525/550)

Paralel Örnekler: Patara; Şen 2017: 246, Lev. 103, Nr. 856. Olympos; Olcay-Uçkan 2010: 87, 93, Fig. 7c.

Ticari Amphoralar

Kuzey Afrika Üretimleri

Spatheion Amphoraları;

Keay 26; Beltran 65B; Ostia IV, Fig. 162-165; Scorpan 16; Berenike LR8-A; Peacock ve Williams 51; Sabratha Tip 30

449 (Lev. 67, 78)

Env. Nr: ARY.04.BG.5.B5.5

Dep. Nr: 1

Form: Spatheion Amphoraları; Keay 26; Beltran 65B; Ostia IV, Fig. 162-165; Scorpan 16; Berenike LR8-A; Peacock ve Williams 51; Sabratha Tip 30

Buluntu Durumu: Ağız ve boynun 1/2'si korunmuştur.

Hamur: 2.5 YR 6/8, Açık Kırmızı. Sert dokulu, gözenekli, az miktarda, iri taneli kireç ve siyah renkli taşıyıcı katkı hamur.

Yüzey: 5 YR 7/8, Kırmızımsı Sarı.

Ölçüler: A.Ç. 12,6 cm Kor. Y. 10,1 cm

Evre-Dep. Tarihi: Evre 1B (425-450)

Paralel Örnekler: Bonifay 2004: 124, Fig. 67. Paphos; Meyza ve Baginska 2013: 148, Fig. 10c. Dramont E batığı; Santamaria 1995: 30, 53, Lev. 1, 01/81; Lev. 6, Nr. 2. Tarragona; Keay 1984: 215, 217, Fig. 90, Nr. 5-6. Neapolis; Bonifay ve diğerleri 2010: 324, Fig. 6, Nr. 38-39. Marsilya; Bonifay ve Pieri 2005: 96-97, Fig. 1, Nr. 1-2. Villa-Roma; Reynolds 1995: Fig. 42.

450 (Lev. 67, 78)

Env. Nr: ARY.04.BG.5.B5.6

Dep. Nr: 1

Form: Spatheion Amphoraları; Keay 26; Beltran 65B; Ostia IV, Fig. 162-165; Scorpan 16; Berenike LR8-A; Peacock ve Williams 51; Sabratha Tip 30

Buluntu Yeri: 6. Hamam

Buluntu Durumu: Ağız ve boynun 1/2'si korunmuştur.

Hamur: 10 R 5/8, Kırmızı. Sert dokulu, gözenekli, az miktarda, siyah renk taşıyıcı ve iri taneli kireç katkı, mikali hamur.

Yüzey: 10 R 6/8, Açık Kırmızı.

Ölçüler: A.Ç. 12,4 cm Kor. Y. 9,3 cm

Evre-Dep. Tarihi: Evre 1B (425-450)

Paralel Örnekler: Ephesos; Gassner 1997: Lev. 60, Nr. 764. Bonifay 2004: 124, Fig. 67. Paphos; Hayes 2003: 487, Fig. 21b, Nr. 226b; Meyza ve Baginska 2013: 148, Fig. 10c. Dramont E batığı; Santamaria 1995: 30, 53, Lev. 1, 01/81; Lev. 6, Nr. 2. Tarragona; Keay 1984: 215, 217, Fig. 90, Nr. 5-6. Neapolis; Bonifay ve diğerleri 2010: 324, Fig. 6, Nr. 38-

39. Marsilya; Bonifay ve Pieri 2005: 96-97, Fig. 1, Nr. 1-2. Villa-Roma; Reynolds 1995: Fig. 42. Khios; Boardman 1989: 108, Fig. 37, Nr. 233. Berenike; Riley 1979: Fig. 92, Nr. 364. Thessaloniki; Akrivopoulou ve Slampeas 2014: 295, Fig. 9.

451 (Lev. 67, 105)

Env. Nr: ARY.11.TK.4.SR.5053.1

Dep. Nr: 40

Form: Spatheion Amphoraları; Keay 26; Beltran 65B; Ostia IV, Fig. 162-165; Scorpan 16; Berenike LR8-A; Peacock ve Williams 51; Sabratha Tip 30

Buluntu Yeri: Tapınağın Kuzeyi

Buluntu Durumu: Ağızın 1/2'si korunmuştur.

Hamur: 2.5 YR 5/8, Kırmızı. Yumuşak dokulu, gözenekli, yoğun miktarda, ince taneli kireç, taşçık ve şamot katkılı, mikalı hamur.

Yüzey: 2.5 YR 5/8, Kırmızı.

Ölçüler: A.Ç. 8,6 cm Kor. Y. 6,6 cm

Evre-Dep. Tarihi: Evre 1B (425-450)

Paralel Örnekler: Ephesos; Gassner 1997: Lev. 60, Nr. 764. Bonifay 2004: 124, Fig. 67. Paphos; Hayes 2003: 487, Fig. 21b, Nr. 226b; Meyza ve Baginska 2013: 148, Fig. 10c. Dramont E batığı; Santamaria 1995: 30, 53, Lev. 1, 01/81; Lev. 6, Nr. 2. Tarragona; Keay 1984: 215, 217, Fig. 90, Nr. 5-6. Neapolis; Bonifay ve diğerleri 2010: 324, Fig. 6, Nr. 38-39. Marsilya; Bonifay ve Pieri 2005: 96-97, Fig. 1, Nr. 1-2. Villa-Roma; Reynolds 1995: Fig. 42. Khios; Boardman 1989: 108, Fig. 37, Nr. 233. Berenike; Riley 1979: Fig. 92, Nr. 364. Thessaloniki; Akrivopoulou ve Slampeas 2014: 295, Fig. 9.

452

(Lev. 67, 89)

Env. Nr: ARY.06.BG.3.B7.15

Dep. Nr: 16

Form: Spatheion Amphoraları; Keay 26; Beltran 65B; Ostia IV, Fig. 162-165; Scorpan 16; Berenike LR8-A; Peacock ve Williams 51; Sabratha Tip 30

Buluntu Yeri: Peristil Ev

Buluntu Durumu: Ağız ve boynun 1/4'ü korunmuştur.

Hamur: 2.5 YR 6/8, Açık Kırmızı. Sert dokulu, gözenekli, az miktarda, iri taneli kireç ve siyah renkli taşçık katkılı hamur.

Yüzey: 7.5 YR 7/4, Pembe.

Ölçüler: A.Ç. 10,2 cm Kor. Y. 3,4 cm

Evre-Dep. Tarihi: Evre 1B (425-450)

Paralel Örnekler: Kartaca; Neuru ve diğerleri 1980: Lev. 6, Nr. 36. Ephesos; Gassner 1997: Lev. 60, Nr. 764. Bonifay 2004: 124, Fig. 67. Paphos; Hayes 2003: 487, Fig. 21b, Nr. 226b; Meyza ve Baginska 2013: 148, Fig. 10c. Dramont E batığı; Santamaria 1995: 30, 53, Lev. 1, 01/81; Lev. 6, Nr. 2. Tarragona; Keay 1984: 215, 217, Fig. 90, Nr. 5-6. Neapolis; Bonifay ve diğerleri 2010: 324, Fig. 6, Nr. 38-39. Marsilya; Bonifay ve Pieri 2005: 96-97, Fig. 1, Nr. 1-2. Villa-Roma; Reynolds 1995: Fig. 42. Khios; Boardman 1989: 108, Fig. 37, Nr. 233. Berenike; Riley 1979: Fig. 92, Nr. 364. Thessaloniki; Akrivopoulou ve Slampeas 2014: 295, Fig. 9.

453 (Lev. 67, 113)

Env. Nr: ARY.06.BG.9.B4.115

Dep. Nr: 52

Form: Spatheion Amphoraları; Keay 26; Beltran 65B; Ostia IV, Fig. 162-165; Scorpan 16; Berenike LR8-A; Peacock ve Williams 51; Sabratha Tip 30

Buluntu Yeri: Peristil Ev

Buluntu Durumu: Kaidenin tamamı korunmuştur.

Hamur: 7.5 YR 7/6, Kırmızımsı Sarı. Sert dokulu, gözenekli, az miktarda, iri taneli kireç ve siyah renkli taşıçık katkılı hamur.

Yüzey: 7.5 YR 7/6, Kırmızımsı Sarı.

Ölçüler: K.Ç. 3 cm Kor. Y. 13,8 cm

Evre-Dep. Tarihi: Evre 2A (450-525/550)

Paralel Örnekler:

Keay Tip-55A;

Almagro 52; Beltran 53; Scorpan II/Fig. 3.

7; Bonifay Tip 44

454 (Lev. 68, 78)

Env. Nr: ARY.04.BG.5.B4.2

Dep. Nr: 1

Form: Keay Tip-55A; Almagro 52; Beltran 53; Scorpan II/Fig. 3. 7; Bonifay Tip 44

Buluntu Yeri: 6. Hamam

Buluntu Durumu: Ağzın 1/3'ü korunmuştur.

Hamur: 2.5 YR 5/8, Kırmızı. Sert dokulu, gözenekli, kuvars ve kum katkılı hamur.

Yüzey: 2.5 YR 6/8, Kırmızı

Ölçüler: A.Ç. 8,4 cm Kor. Y. 7,8 cm

Paralel Örnekler: Katalonya; Keay 1984: 291, Fig. 125, Nr. 4. San Miguel; Reynolds 1995: Fig. 56, Nr. 966; Reynolds 1993: Lev. 106, Nr. 966.

455 (Lev. 68, 78)

Env. Nr: ARY.04.BG.5.B5.4

Dep. Nr: 1

Form: Keay Tip-55A; Almagro 52; Beltran 53; Scorpan II/Fig. 3. 7; Bonifay Tip 44

Buluntu Yeri: 6. Hamam

Buluntu Durumu: Ağzın 1/4'ü korunmuştur.

Hamur: 2.5 YR 6/8, Açık Kırmızı. Sert dokulu, gözenekli, az miktarda, ince taneli kireç, şamot ve kuvars katkılı hamur.

Yüzey: 5 YR 7/8, Kırmızımsı Sarı

Ölçüler: A.Ç. 10, 4 cm Kor. Y. 10,1 cm

Evre-Dep. Tarihi: Evre 1B (425-450)

Paralel Örnekler: Katalonya; Keay 1984: 291, Fig. 125, Nr. 4. San Miguel; Reynolds 1995: Fig. 56, Nr. 966; Reynolds 1993: Lev. 106, Nr. 966.

Keay Tip 62A;

Beltran 59; Bonifay Tip 46

456 (Lev. 68, 105)

Env. Nr: ARY.04.BG.7.B1.33

Dep. Nr: 42

Form: Keay Tip 62A; Beltran 59; Bonifay Tip 46

Buluntu Yeri: 6. Hamam

Buluntu Durumu: Ağzın 1/3'ü korunmuştur.

Hamur: 2.5 YR 6/8, Açık Kırmızı. Sert dokulu, gözenekli, az miktarda, ince taneli kireç ve şamot katkılı hamur.

Yüzey: 2.5 YR 6/8, Açık Kırmızı

Ölçüler: A.Ç. 9,2 cm Kor. Y. 3,6 cm

Evre-Dep. Tarihi: Evre 2A (450-525/550)

Paralel Örnekler: Katalonya; Keay 1984: 310-314, Fig. 135-139. San Miguel; Reynolds 1995: 58, Fig. 56, Nr. 973-977. Marsilya; Bonifay ve Pieri 2005: 101, Fig. 3, Nr. 23-25.

457 (Lev. 68, 132)
Env. Nr: ARY.11.TK.2.SR.518.2
Dep. Nr: 74
Form: Keay Tip 62A; Beltran 59; Bonifay Tip 46
Bulutnu Yeri: Tapınağın Kuzeyi
Bulutnu Durumu: Ağzın 1/4'ü korunmuştur.
Hamur: 2.5 YR 4/4, Kırmızımsı Kahverengi.
Sert dokulu, gözenekli, az miktarda, ince taneli kireç katkılı hamur.
Yüzey: 2.5 YR 4/4, Kırmızımsı Kahverengi.
Ölçüler: A.Ç. 8,4 cm Kor. Y. 3,3 cm
Evre-Dep. Tarihi: Evre 2A (450-525/550)
Paralel Örnekler: Katalonya; Keay 1984: 310-314, Fig. 135-139. San Miguel; Reynolds 1995: 58, Fig. 56, Nr. 973-977. Marsilya; Bonifay ve Pieri 2005: 101, Fig. 3, Nr. 23-25.

Mısır Üretimleri

Egloff Tip 172;
Peacock ve Williams 53; Geç Bitronkonik;
Dixneuf AE-3T-2

458 (Lev. 68, 107, 136)
Env. Nr: ARY.04.BG.9.B4.2
Dep. Nr: 46
Form: Egloff Tip 172; Peacock ve Williams 53; Geç Bitronkonik; Dixneuf AE-3T-2
Bulutnu Yeri: Peristil Ev
Bulutnu Durumu: Dip ve gövde omuz hizasına kadar korunmuştur.
Hamur: 5 YR 5/6, Kırmızımsı Sarı. Sert dokulu, gözenekli, yoğun miktarda kum katkılı hamur.
Yüzey: 5 YR 6/6, Kırmızımsı Sarı.
Ölçüler: K.Ç. 4 cm Kor. Y. 59 cm
Evre-Dep. Tarihi: Evre 2A (450-525/550)
Paralel Örnekler: Kellia; Egloff 1977: Lev. 59, Nr. 2; Pieri 2005: 130, Fig. 84, Tip 1; Dixneuf 2011: 137, 346-347, Fig. 119, Fig. 122-123,

AE-3T-2. Kuzey Sinai; Arthur ve Oren 1998: 208, Fig. 9, Nr. 2. Meyza ve Baginska 2013: 147, Fig. 9.e.

Egloff 177;

Kartaca LRA-7; Peacock ve Williams 52;
Bailey Tip B; Dixneuf AE7/1-5 Variante A

459 (Lev. 68, 94)
Env. Nr: ARY.06.BD.1.TS.7
Dep. Nr: 20
Form: Egloff 177; Kartaca LRA-7; Peacock ve Williams 52; Bailey Tip B; Dixneuf AE7/1-5 Variante A
Bulutnu Yeri: Bazilikanın Doğusu
Bulutnu Durumu: Ağız ve boyun ve omzun ½'si korunmuştur.
Hamur: 2.5 YR 7/8, Açık Kırmızı. Sert dokulu, gözeneksiz, iri taneli az kireç, taşçık ve şamot katkılı, yoğun miktarda mikalı hamur.
Yüzey: 2.5 YR 7/8, Açık Kırmızı.
Ölçüler: A.Ç. 8 cm Kor. Y. 9,8 cm
Evre-Dep. Tarihi: Evre 1B (425-450)
Paralel Örnekler: Kellia; Egloff 1977: Lev. 58, Nr. 5. Dixneuf 2011: 164, 166, 368, Fig. 157, AE7/1-5, Nr. 322.

Levant Üretimleri

Kartaca LRA-4;

Almagro 54; Keay 54; Peacock ve Williams 48-49; Kuzmanov 14; Zemer 51 ve 53; Caesarea Tip 2; Riley LRA-3; Egloff 182; August 54; Gaza-Ashkelon-Ashdod

460 (Lev. 69, 94)

Env. Nr: ARY.06.BD.1.B5.18

Dep. Nr: 20

Form: Kartaca LRA-4; Almagro 54; Keay 54; Peacock ve Williams 48-49; Kuzmanov 14; Zemer 51 ve 53; Caesarea Tip 2; Riley LRA-3; Egloff 182; August 54; Gaza-Ashkelon-Ashdod; Pieri LRA-4A

Buluntu Yeri: Bazilikanın Doğusu

Buluntu Durumu: Ağız ve gövdenin 1/2'si korunmuştur.

Hamur: 5 YR 6/6, Kırmızımsı Sarı. Sert dokulu, gözenekli, yoğun mikalı, iri taneli az kireç ve taşçık katkılı hamur.

Yüzey: 5 YR 6/6, Kırmızımsı Sarı.

Ölçüler: A.Ç. 9 cm Kor. Y. 4,5 cm

Evre-Dep. Tarihi: Evre 1B (425-450)

Paralel Örnekler: Limyra; Lemaitre 2007: 399, Fig. 12. Nr. 6. Paphos; Hayes 2003: 488, Fig. 22, Nr. 224. Kartaca; Neuru ve diğerleri 1980: Lev. 6, Nr. 47. Caesarea Maritima; Magness 1994: 145, Fig. 3. 5; Oleson ve diğerleri 1994: Fig. 5, A30. Jerusalem; Magness 1989: Fig. 74, Nr. 21, Fig. 125, Nr. 31. Kalavasos-Kopetra; Rautman 1995a: 343, Lev. 5. 19.

461 (Lev. 69, 83)

Env. Nr: ARY.04.BG.11.8

Dep. Nr: 7

Form: Kartaca LRA-4; Almagro 54; Keay 54; Peacock ve Williams 48-49; Kuzmanov 14; Zemer 51 ve 53; Caesarea Tip 2; Riley LRA-

3; Egloff 182; August 54; Gaza-Ashkelon-Ashdod; Pieri LRA-4A

Buluntu Yeri: Peristil Ev

Buluntu Durumu: Ağız ve gövdenin 1/2'si korunmuştur.

Hamur: 5 YR 6/6, Kırmızımsı Sarı. Sert dokulu, gözenekli, yoğun mikalı, iri taneli az kireç ve taşçık katkılı hamur.

Yüzey: 5 YR 6/6, Kırmızımsı Sarı.

Ölçüler: A.Ç. 8 cm Kor. Y. 4,5 cm

Evre-Dep. Tarihi: Evre 1B (425-450)

Paralel Örnekler: Limyra; Lemaitre 2007: 399, Fig. 12. Nr. 6. Paphos; Hayes 2003: 488, Fig. 22, Nr. 224. Kartaca; Neuru ve diğerleri 1980: Lev. 6, Nr. 47. Caesarea Maritima; Magness 1994: 145, Fig. 3. 5; Oleson ve diğerleri 1994: Fig. 5, A30. Jerusalem; Magness 1989: Fig. 74, Nr. 21, Fig. 125, Nr. 31. Kalavasos-Kopetra; Rautman 1995a: 343, Lev. 5. 19.

462 (Lev. 69, 96)

Env. Nr: ARY.08.BKTD.2.B9.100

Dep. Nr: 22

Form: Kartaca LRA-4; Almagro 54; Keay 54; Peacock ve Williams 48-49; Kuzmanov 14; Zemer 51 ve 53; Caesarea Tip 2; Riley LRA-3; Egloff 182; August 54; Gaza-Ashkelon-Ashdod; Pieri LRA-4A

Buluntu Yeri: Bazilikanın Doğusu

Buluntu Durumu: Ağız ve gövdenin yaklaşık 1/6'si korunmuştur.

Hamur: 10 YR 5/4, Sarımsı Kahverengi. Sert dokulu, gözenekli, yoğun mikalı, iri taneli az kireç ve taşçık katkılı hamur.

Yüzey: 10 YR 5/4, Sarımsı Kahverengi.

Ölçüler: A.Ç. 9,6 cm Kor. Y. 2,5 cm

Evre-Dep. Tarihi: Evre 1B (425-450)

Paralel Örnekler: Limyra; Lemaitre 2007: 399, Fig. 12. Nr. 6. Paphos; Hayes 2003: 488, Fig. 22, Nr. 224. Kartaca; Neuru ve diğerleri 1980:

Lev. 6, Nr. 47. Caesarea Maritima; Magness 1994: 145, Fig. 3. 5; Oleson ve diğerleri 1994: Fig. 5, A30. Jerusalem; Magness 1989: Fig. 74, Nr. 21, Fig. 125, Nr. 31. Kalavassos-Kopetra; Rautman 1995a: 343, Lev. 5. 19.

463 (Lev. 69, 130)

Env. Nr: ARY.10.BKTK.1.B7.4

Dep. Nr: 72

Form: Kartaca LRA-4; Almagro 54; Keay 54; Peacock ve Williams 48-49; Kuzmanov 14; Zemer 51 ve 53; Caesarea Tip 2; Riley LRA-3; Egloff 182; August 54; Gaza-Ashkelon-Ashdod; Pieri LRA-4A

Buluntu Yeri: Tapınağın Kuzeyi

Buluntu Durumu: Ağız ve gövdenin yaklaşık 1/4'ü korunmuştur.

Hamur: 7.5 YR 5/6, Koyu Kahverengi. Sert dokulu, gözenekli, yoğun mikalı, iri taneli az kireç ve taşçık katkılı hamur.

Yüzey: 7.5 YR 5/6, Koyu Kahverengi.

Ölçüler: A.Ç. 10 cm Kor. Y. 3,9 cm

Evre-Dep. Tarihi: Evre 2A (450-525/550)

Paralel Örnekler: Limyra; Lemaitre 2007: 399, Fig. 12. Nr. 6. Paphos; Hayes 2003: 488, Fig. 22, Nr. 224. Kartaca; Neuru ve diğerleri 1980: Lev. 6, Nr. 47. Caesarea Maritima; Magness 1994: 145, Fig. 3. 5; Oleson ve diğerleri 1994: Fig. 5, A30. Jerusalem; Magness 1989: Fig. 74, Nr. 21, Fig. 125, Nr. 31. Kalavassos-Kopetra; Rautman 1995a: 343, Lev. 5. 19.

464

(Lev. 69, 90)

Env. Nr: ARY.06.BG.4.B4.37

Dep. Nr: 17

Form: Kartaca LRA-4; Almagro 54; Keay 54; Peacock ve Williams 48-49; Kuzmanov 14; Zemer 51 ve 53; Caesarea Tip 2; Riley LRA-3; Egloff 182; August 54; Gaza-Ashkelon-Ashdod; Pieri LRA-4A

Form: Pieri LRA-4/A2; Carthago LRA-4; Almagro 54; Keay 54; Peacock & Williams 48-49; Kuzmanov 14; Zemer 53; Caesarea Tip 2; Egloff 182; August 54

Buluntu Yeri: Peristil Ev

Buluntu Durumu: Ağız ve gövdenin 1/2'si korunmuştur.

Hamur: 5 YR 6/6, Kırmızımsı Sarı. Sert dokulu, gözenekli, yoğun mikalı, iri taneli az kireç ve taşçık katkılı hamur.

Yüzey: 5 YR 6/6, Kırmızımsı Sarı.

Ölçüler: A.Ç. 9 cm Kor. Y. 4,1 cm

Evre-Dep. Tarihi: Evre 1B (425-450)

Paralel Örnekler: Limyra; Lemaitre 2007: 399, Fig. 12. 4-5. Avdimou; Leidwanger 2007: 312, Fig. 7. Kartaca; Neuru ve diğerleri 1980: Lev. 6, Nr. 47. Jerusalem; Magness 1989: Fig. 74, Nr. 21, Fig. 78, Nr. 7, Fig. 125, Nr. 31. Caesarea Maritima; Oleson ve diğerleri 1994: Fig. 34, A64. Jalame; Johnson 1988: 210, Fig. 7-50, Nr. 734. Perge; Fırat 1999: Lev. 174, Nr. 771. Horbat Barqa; Rapuano 2016: 116, Fig. 1, Nr. 7.

465 (Lev. 69, 101)

Env. Nr: ARY.08.BKTK.7.B8.2

Dep. Nr: 33

Form: Kartaca LRA-4; Almagro 54; Keay 54; Peacock ve Williams 48-49; Kuzmanov 14; Zemer 51 ve 53; Caesarea Tip 2; Riley LRA-3; Egloff 182; August 54; Gaza-Ashkelon-Ashdod; Pieri LRA-4A

Buluntu Yeri: Bazilikanın Doğusu

Buluntu Durumu: Ağız ve üst gövdenin 1/4'ü korunmuştur.

Hamur: 7.5 YR 4/1, Koyu Gri. Sert dokulu, gözenekli, çeşitli büyüklüklerde kireç, taşçık ve mikalı hamur.

Yüzey: 7.5 YR 4/1, Koyu Gri.

Ölçüler: A.Ç. 8 cm Kor. Y. 12,2 cm

Evre-Dep. Tarihi: Evre 1B (425-450)

Paralel Örnekler: Caesarea Maritima;

Magness 1994: 145, Fig. 3.1; Oleson ve diğerleri 1994: Fig. 24, A46, Fig. 34, A66, Fig. 35, A67. Zeugma; Reynolds 2013: Lev. 64, AM293. Dor; Barkan ve diğerleri 2013: 125, Fig. 10. 1.

466 (Lev. 69, 103, 136)

Env. Nr: ARY.11.TK.3.SR.1068.1

Dep. Nr: 39

Form: Kartaca LRA-4; Almagro 54; Keay 54; Peacock ve Williams 48-49; Kuzmanov 14; Zemer 51 ve 53; Caesarea Tip 2; Riley LRA-3; Egloff 182; August 54; Gaza-Ashkelon-Ashdod; Pieri LRA-4A

Buluntu Yeri: Tapınağın Kuzeyi

Buluntu Durumu: Ağız ve üst gövdenin 1/5'i korunmuştur.

Hamur: 2.5 YR 5/8, Kırmızı. Sert dokulu, gözenekli, çeşitli büyüklüklerde, yoğun miktarda, kireç, taşçık, şamot katkı, mikalı hamur.

Yüzey: 2.5 YR 5/8, Kırmızı.

Ölçüler: A.Ç. 6,8 cm Kor. Y. 14 cm

Evre-Dep. Tarihi: Evre 1B (425-450)

Paralel Örnekler: Avdimou; Leidwanger 2007: 312, Fig. 7. Patara; Korkut 2007b: 219, Nr. 49. Ephesos; Gassner 1997: Lev. 60, 764A. Dor; Barkan ve diğerleri 2013: 125, Fig. 10. 2. Limyra; Lemaitre 2007: 399, Fig. 12, Nr. 5.

467 (Lev. 70, 130)

Env. Nr: ARY.10.BKTK.1.B6.4

Dep. Nr: 72

Form: Kartaca LRA-4; Almagro 54; Keay 54; Peacock ve Williams 48-49; Kuzmanov 14; Zemer 51 ve 53; Caesarea Tip 2; Riley LRA-3; Egloff 182; August 54; Gaza-Ashkelon-Ashdod; Pieri LRA-4B

Buluntu Yeri: Tapınağın Kuzeyi

Buluntu Durumu: Ağız ve üst gövdenin 1/4'ü korunmuştur.

Hamur: 10 YR 4/1, Koyu Gri. Sert dokulu, gözenekli, çeşitli büyüklüklerde, yoğun miktarda kireç, beyaz ve siyah renk taşçık katkı, mikalı hamur.

Yüzey: 10 YR 4/1, Koyu Gri.

Ölçüler: A.Ç. 9 cm Kor. Y. 11,5 cm

Evre-Dep. Tarihi: Evre 2A (450-525/550)

Paralel Örnekler: Avdimou; Leidwanger 2007: 312, Fig. 7. Caesarea Maritima; Magness 1994: 145, Fig. 3. 2. Kalavastos-Kopetra; Rautman 1995a: 343, Lev. 5. 19.

468 (Lev. 70, 107)

Env. Nr: ARY.13.6HA.67.SR.4012

Dep. Nr: 45

Form: Kartaca LRA-4; Almagro 54; Keay 54; Peacock ve Williams 48-49; Kuzmanov 14; Zemer 51 ve 53; Caesarea Tip 2; Riley LRA-3; Egloff 182; August 54; Gaza-Ashkelon-Ashdod; Pieri LRA-4B

Buluntu Yeri: 6. Hamam

Buluntu Durumu: Ağız ve üst gövdenin 1/6'sı korunmuştur.

Hamur: 5 YR 5/6, Sarımsı Kırmızı. Sert dokulu, gözenekli, siyah renk taşçık ve iri taneli kireç katkılı hamur.

Yüzey: 5 YR 5/6, Sarımsı Kırmızı.

Ölçüler: A.Ç. 10,2 cm Kor. Y. 3,4 cm

Evre-Dep. Tarihi: Evre 2A (450-525/550)

Paralel Örnekler: Patara; Korkut 2007b: 219, Nr. 49. Caesarea Maritima; Magness 1994: 145, Fig. 3. 5; Oleson ve diğerleri 1994: Fig. 34, A63. Ephesos; Gassner 1997: Lev. 60, 764A. Kalavastos-Kopetra; Rautman 2003: 196, Fig. 5. 11, Nr. 148.

Agora M334; LRA-9

469 (Lev. 70, 81)

Env. Nr: ARY.13.6HA.19.SR.4189

Dep. Nr: 4

Form: Agora M334; LRA-9

Buluntu Yeri: 6. Hamam

Buluntu Durumu: Ağız ve üst gövdenin 1/2'si korunmuştur.

Hamur: 7.5 YR 5/6, Koyu Kahverengi. Sert dokulu, gözenekli, iri taneli kireç, taşçık ve kum katkılı hamur.

Yüzey: 7.5 YR 5/6, Koyu Kahverengi.

Ölçüler: A.Ç. 8 cm Kor. Y. 3,9 cm

Evre-Dep. Tarihi: Evre 1B (425-450)

Paralel Örnekler: Paphos-Sarande Kolones; Hayes 2003: 498, Fig. 27, Nr. 234. Jalame; Johnson 1988: 209, Fig. 7-49, Nr. 726.

Kilikya-Kıbrıs Üretimleri

Kartaca LRA-1;

Berenike LRA-1; Agora M333; Ballana 6;

British B2; Keay Tip 53; Kuzmanov 13;

Peacock Form 2; Peacock ve Williams 44;

Sabratha Tip 27; Scorpan 8B; August 58;

Egloff 164-167; Yassıada Tip 1; Ephesos

Tip 52

470 (Lev. 70, 94)

Env. Nr: ARY.06.BD.1.B6.1

Dep. Nr: 20

Form: Kartaca LRA-1A; Berenike LRA-1A; Agora M333; Ballana 6; British B2; Keay Tip 53; Kuzmanov 13; Peacock Form 2; Peacock ve Williams 44; Sabratha Tip 27; Scorpan 8B; August 58; Egloff 164-167; Yassıada Tip 1; Ephesos Tip 52

Buluntu Yeri: Bazilikanın Doğusu

Buluntu Durumu: Ağız ve boyun ve omzun 1/2'si korunmuştur.

Hamur: 5 YR 6/8, Kırmızımsı Sarı. Sert dokulu, gözeneksiz, iri taneli az kireç, taşçık ve şamot katkılı hamur.

Yüzey: 5 YR 6/8, Kırmızımsı Sarı.

Ölçüler: A.Ç. 6,6 cm Kor. Y. 16 cm

Evre-Dep. Tarihi: Evre 1B (425-450)

Paralel Örnekler: Caesarea Maritima; Oleson ve diğerleri 1994: 22, Fig. 5, A35; Magness 1994: 142-143, Fig. 2.1-2.2; Tomber 1999: 313-314, Fig. 5, Nr. 82-85. Zygi-Petrini; Rautman 2016: 147, 157, Fig. 5.15, Nr. 7. Kalavastos-Kopetra; Rautman 2003: 140, 195-196, Fig. 5.11, Nr. 142-144; Fig. 3.67, 16-1. Ephesos; Bezeczky 2013: Lev. 33, Nr. 370.

Paphos; Hayes 2003: 500, Fig. 29, Nr. 299; Meyza ve Baginska 2013: 146, Fig. 8a. Maroni Petrera; Manning 2002: 53, Fig. 6.6, Nr. 97. Patara; Şen 2017: Lev. 108-110, Nr. 872-889. Marsilya; Bonifay ve Pieri 1995: 107, Fig. 6, Nr. 41-43; Pieri 2005: 241-254, Lev. 1-14.

471 (Lev. 70, 104)

Env. Nr: ARY.11.TK.3.SR.1075.13

Dep. Nr: 39

Form: Kartaca LRA-1A; Berenike LRA-1A; Agora M333; Ballana 6; British B2; Keay Tip 53; Kuzmanov 13; Peacock Form 2; Peacock ve Williams 44; Sabratha Tip 27; Scorpan 8B; August 58; Egloff 164-167; Yassıada Tip 1; Ephesos Tip 52

Buluntu Yeri: Tapınağın Kuzeyi

Buluntu Durumu: Ağız, boyun ve omuz geçişi korunmuştur.

Hamur: 7.5 YR 4/3, Kahverengi. Sert dokulu, gözeneksiz, ince taneli kireç, yoğun miktarda siyah ve beyaz renk taşçık katkılı, mikalı hamur.

Yüzey: 7.5 YR 4/3, Kahverengi.

Ölçüler: A.Ç. 6,6 cm Kor. Y. 16,3 cm

Evre-Dep. Tarihi: Evre 1B (425-450)

Paralel Örnekler: Caesarea Maritima; Oleson ve diğerleri 1994: 22, Fig. 5, A35; Magness 1994: 142-143, Fig. 2.1-2.2; Tomber 1999: 313-314, Fig. 5, Nr. 82-85. Zygi-Petrini; Rautman 2016: 147, 157, Fig. 5.15, Nr. 7. Kalavastos-Kopetra; Rautman 2003: 140, 195-196, Fig. 5.11, Nr. 142-144; Fig. 3.67, 16-1. Ephesos; Bezczy 2013: Lev. 33, Nr. 370. Paphos; Hayes 2003: 500, Fig. 29, Nr. 299; Meyza ve Baginska 2013: 146, Fig. 8a. Maroni Petrera; Manning 2002: 53, Fig. 6.6, Nr. 97. Patara; Şen 2017: Lev. 108-110, Nr. 872-889. Marsilya; Bonifay ve Pieri 1995:

107, Fig. 6, Nr. 41-43; Pieri 2005: 241-254, Lev. 1-14.

472 (Lev. 71, 105)

Env. Nr: ARY.12.TK.4.SR.5059.1

Dep. Nr: 41

Form: Kartaca LRA-1A; Berenike LRA-1A; Agora M333; Ballana 6; British B2; Keay Tip 53; Kuzmanov 13; Peacock Form 2; Peacock ve Williams 44; Sabratha Tip 27; Scorpan 8B; August 58; Egloff 164-167; Yassıada Tip 1; Ephesos Tip 52

Buluntu Yeri: Tapınağın Kuzeyi

Buluntu Durumu: Ağız, boyun ve omuzun tamamı korunmuştur.

Hamur: 7.5 YR 4/4, Kahverengi. Sert dokulu, gözenekli, çeşitli büyüklüklerde, yoğun miktarda, siyah ve beyaz renk taşçık, az miktarda, iri taneli kireç katkılı hamur.

Yüzey: 7.5 YR 4/4, Kahverengi.

Ölçüler: A.Ç. 5 cm Kor. Y. 11,7 cm

Evre-Dep. Tarihi: Evre 1B (425-450)

Paralel Örnekler: Caesarea Maritima; Oleson ve diğerleri 1994: 22, Fig. 5, A35; Magness 1994: 142-143, Fig. 2.1-2.2; Tomber 1999: 313-314, Fig. 5, Nr. 82-85. Zygi-Petrini; Rautman 2016: 147, 157, Fig. 5.15, Nr. 7. Kalavastos-Kopetra; Rautman 2003: 140, 195-196, Fig. 5.11, Nr. 142-144; Fig. 3.67, 16-1. Ephesos; Bezczy 2013: Lev. 33, Nr. 370. Paphos; Hayes 2003: 500, Fig. 29, Nr. 299; Meyza ve Baginska 2013: 146, Fig. 8a. Maroni Petrera; Manning 2002: 53, Fig. 6.6, Nr. 97. Patara; Şen 2017: Lev. 108-110, Nr. 872-889. Marsilya; Bonifay ve Pieri 1995: 107, Fig. 6, Nr. 41-43; Pieri 2005: 241-254, Lev. 1-14.

473 (Lev. 71, 118)

Env. Nr: ARY.10.BKTD.3.B5.5

Dep. Nr: 59

Form: Kartaca LRA-1A; Berenike LRA-1A; Agora M333; Ballana 6; British B2; Keay Tip 53; Kuzmanov 13; Peacock Form 2; Peacock ve Williams 44; Sabratha Tip 27; Scorpan 8B; August 58; Egloff 164-167; Yassıada Tip 1; Ephesos Tip 52

Buluntu Yeri: Tapınağın Doğusu

Buluntu Durumu: Ağız ve boynun 1/3'ü korunmuştur.

Hamur: 7.5 YR 6/6, Kırmızımsı Sarı. Sert dokulu, gözenekli, çeşitli büyüklüklerde, yoğun miktarda kireç, siyah renk taşçık, yoğun miktarda mikalı hamur.

Yüzey: 7.5 YR 6/6, Kırmızımsı Sarı.

Ölçüler: A.Ç. 4,6 cm Kor. Y. 12,6 cm

Evre-Dep. Tarihi: Evre 2A (450-525/550)

Paralel Örnekler: Caesarea Maritima; Oleson ve diğerleri 1994: 22, Fig. 5, A35; Magness 1994: 142-143, Fig. 2.1-2.2; Tomber 1999: 313-314, Fig. 5, Nr. 82-85. Zygi-Petrini; Rautman 2016: 147, 157, Fig. 5.15, Nr. 7. Kalavastos-Kopetra; Rautman 2003: 140, 195-196, Fig. 5.11, Nr. 142-144; Fig. 3.67, 16-1. Ephesos; Bezczyk 2013: Lev. 33, Nr. 370. Paphos; Hayes 2003: 500, Fig. 29, Nr. 299; Meyza ve Baginska 2013: 146, Fig. 8a. Maroni Petreria; Manning 2002: 53, Fig. 6.6, Nr. 97. Patara; Şen 2017: Lev. 108-110, Nr. 872-889. Marsilya; Bonifay ve Pieri 1995: 107, Fig. 6, Nr. 41-43; Pieri 2005: 241-254, Lev. 1-14.

474 (Lev. 71, 116)

Env. Nr: ARY.08.BKTD.4.B4.4

Dep. Nr: 55

Form: Kartaca LRA-1B; Berenike LRA-1B; Agora M333; Ballana 6; British B2; Keay Tip 53; Kuzmanov 13; Peacock Form 2; Peacock

ve Williams 44; Sabratha Tip 27; Scorpan 8B; August 58; Egloff 164-167; Yassıada Tip 1; Ephesos Tip 52

Buluntu Yeri: Tapınağın Doğusu

Buluntu Durumu: Ağız ve boynun tamamı ile bir kulp korunmuştur.

Hamur: 10 YR 7/4, Oldukça Soluk Kahverengi. Yumuşak dokulu, gözenekli, çeşitli büyüklüklerde, yoğun taşçık, kireç katkılı, mikalı hamur.

Yüzey: 7.5 YR 4/1, Koyu Gri.

Ölçüler: A.Ç. 6 cm Kor. Y. 11,1 cm

Evre-Dep. Tarihi: Evre 2A (450-525/550)

Paralel Örnekler:

475 (Lev. 71, 116)

Env. Nr: ARY.08.BKTD.4.B4.5

Dep. Nr: 55

Form: Kartaca LRA-1B; Berenike LRA-1B; Agora M333; Ballana 6; British B2; Keay Tip 53; Kuzmanov 13; Peacock Form 2; Peacock ve Williams 44; Sabratha Tip 27; Scorpan 8B; August 58; Egloff 164-167; Yassıada Tip 1; Ephesos Tip 52

Buluntu Yeri: Tapınağın Doğusu

Buluntu Durumu: Ağız ve boynun tamamı korunmuştur.

Hamur: 2.5 YR 6/6, Açık Kırmızı. Yumuşak dokulu, gözeneksiz, az miktarda kireç, taşçık, şamot ve mikalı hamur.

Yüzey: 7.5 YR 7/2, Pembemsi Gri.

Ölçüler: A.Ç. 7 cm Kor. Y. 11 cm

Evre-Dep. Tarihi: Evre 2A (450-525/550)

Paralel Örnekler: Zegvari; Leidwanger 2007: 310, Fig. 4. Korinth; Williams ve Zervos 1989: 100, Fig. 5. Kalavastos-Kopetra; Rautman 2003: 196, Fig. 5.11, Nr. 142.

476 (Lev. 72, 133)

Env. Nr: ARY.11.TK.3.SR.1055.2

Dep. Nr: 75

Form: Kartaca LRA-1B; Berenike LRA-1B; Agora M333; Ballana 6; British B2; Keay Tip 53; Kuzmanov 13; Peacock Form 2; Peacock ve Williams 44; Sabratha Tip 27; Scorpan 8B; August 58; Egloff 164-167; Yassıada Tip 1; Ephesos Tip 52

Buluntu Yeri: Tapınağın Kuzeyi

Buluntu Durumu: Ağız ve boynun ½'si korunmuştur.

Hamur: 2.5 YR 6/6, Açık Kırmızı. Sert dokulu, gözeneksiz, çeşitli büyüklüklerde, yoğun miktarda kireç, siyah, beyaz, gri ve bordo renk taşçık ile şamot katkılı hamur.

Yüzey: 10 YR 8/3, Oldukça Soluk Kahverengi.

Ölçüler: A.Ç. 6,6 cm Kor. Y. 9,7 cm

Evre-Dep. Tarihi: Evre 2A (450-525/550)

Paralel Örnekler: Berytus; Pieri 2007: 315-316, Fig. 3-4, Nr. 1-15. Phaselis; Orhan 2017: 146, Fig. 7. Zygi-Petrini; Rautman 2016: 147, 157, Fig. 5.15, Nr. 8. Panayia Emotousa; Jacobsen 1998: 358, Fig. 42, Nr. 127. Kourion; Hayes 2007: 454, Fig. 14.16, P2. Caesarea Maritima; Tomber 1999: 318, Fig. 8, Nr. 130.

477 (Lev. 72, 119)

Env. Nr: ARY.10.BKTD.8.B3.100

Dep. Nr: 60

Form: Kartaca LRA-1B; Berenike LRA-1B; Agora M333; Ballana 6; British B2; Keay Tip 53; Kuzmanov 13; Peacock Form 2; Peacock ve Williams 44; Sabratha Tip 27; Scorpan 8B; August 58; Egloff 164-167; Yassıada Tip 1; Ephesos Tip 52

Buluntu Yeri: Tapınağın Doğusu

Buluntu Durumu: Ağız ve boynun 1/2'si korunmuştur.

Hamur: 2.5 YR 6/6, Açık Kırmızı. Sert dokulu, gözenekli, çeşitli büyüklüklerde, yoğun miktarda kireç, taşçık katkılı, mikalı hamur.

Yüzey: 10 YR 8/6, Sarı.

Ölçüler: A.Ç. 6,4 cm Kor. Y. 9 cm

Evre-Dep. Tarihi: Evre 2A (450-525/550)

Paralel Örnekler: Berytus; Pieri 2007: 315-316, Fig. 3-4, Nr. 1-15. Phaselis; Orhan 2017: 146, Fig. 7. Zygi-Petrini; Rautman 2016: 147, 157, Fig. 5.15, Nr. 8. Panayia Emotousa; Jacobsen 1998: 358, Fig. 42, Nr. 127. Kourion; Hayes 2007: 454, Fig. 14.16, P2. Caesarea Maritima; Tomber 1999: 318, Fig. 8, Nr. 130. Katalonya; Keay 1984: 273, Fig. 116, Nr. 6. Salamis; Diederichs 1980: 95, Lev. 19, Nr. 212.

478 (Lev. 72, 132)

Env. Nr: ARY.11.TK.2.SR.587.1

Dep. Nr: 74

Form: Kartaca LRA-1B; Berenike LRA-1B; Agora M333; Ballana 6; British B2; Keay Tip 53; Kuzmanov 13; Peacock Form 2; Peacock ve Williams 44; Sabratha Tip 27; Scorpan 8B; August 58; Egloff 164-167; Yassıada Tip 1; Ephesos Tip 52

Buluntu Yeri: Tapınağın Kuzeyi

Buluntu Durumu: Kaide ve alt gövdenin 1/3'ü korunmuştur.

Hamur: 10 YR 8/4, Oldukça Soluk Kahverengi. Sert Dokulu, gözenekli, çeşitli büyüklüklerde, yoğun miktarda kireç, siyah ve beyaz renk taşçık ile şamot katkılı, mikalı hamur.

Yüzey: 10 YR 8/4, Oldukça Soluk Kahverengi. Yüzeyde tek satır üzerinde 5 satırlık 2.5 YR 4/8, Kırmızı renk dipinto yer alır.

Ölçüler: A.Ç. 7 cm Kor. Y. 18,1 cm

Evre-Dep. Tarihi: Evre 2A (450-525/550)
Paralel Örnekler: Berytus; Pieri 2007: 315-316, Fig. 3-4, Nr. 1-15. Phaselis; Orhan 2017: 146, Fig. 7. Zygi-Petrini; Rautman 2016: 147, 157, Fig. 5.15, Nr. 8. Panayia Ematousa; Jacobsen 1998: 358, Fig. 42, Nr. 127. Kourion; Hayes 2007: 454, Fig. 14.16, P2. Caesarea Maritima; Tomber 1999: 318, Fig. 8, Nr. 130. Katalonya; Keay 1984: 273, Fig. 116, Nr. 6. Salamis; Diederichs 1980: 95, Lev. 19, Nr. 212.

479 (Lev. 72, 104)

Env. Nr: ARY.11.TK.3.SR.1075.14

Dep. Nr: 39

Form: Kartaca LRA-1B; Berenike LRA-1B; Agora M333; Ballana 6; British B2; Keay Tip 53; Kuzmanov 13; Peacock Form 2; Peacock ve Williams 44; Sabratha Tip 27; Scorpan 8B; August 58; Egloff 164-167; Yassıada Tip 1; Ephesos Tip 52

Buluntu Yeri: Tapınağın Kuzeyi

Buluntu Durumu: Ağız ve boynun ½'si korunmuştur.

Hamur: 7.5 YR 6/4, Açık Kahverengi. Sert dokulu, gözeneksiz, yoğun miktarda, iri taneli kireç ve taşçık katkılı, mikalı hamur.

Yüzey: 7.5 YR 4/3, Kahverengi.

Ölçüler: A.Ç. 7,6 cm Kor. Y. 15 cm

Evre-Dep. Tarihi: Evre 1B (425-450)

Paralel Örnekler: Berytus; Pieri 2007: 315-316, Fig. 3-4, Nr. 1-15. Phaselis; Orhan 2017: 146, Fig. 7. Zygi-Petrini; Rautman 2016: 147, 157, Fig. 5.15, Nr. 8. Panayia Ematousa; Jacobsen 1998: 358, Fig. 42, Nr. 127. Kourion; Hayes 2007: 454, Fig. 14.16, P2. Caesarea Maritima; Tomber 1999: 318, Fig. 8, Nr. 130. Katalonya; Keay 1984: 273, Fig. 116, Nr. 6. Salamis; Diederichs 1980: 95, Lev. 19, Nr. 212. Xanthos; Pellegrino 2002: 246, Fig.

1.3. Dor; Barkan ve diğerleri 2013: 126, Fig. 11.

480 (Lev. 73, 131)

Env. Nr: ARY.10.BKTK.1.B2.3

Dep. Nr: 72

Form: Kartaca LRA-1B; Berenike LRA-1B; Agora M333; Ballana 6; British B2; Keay Tip 53; Kuzmanov 13; Peacock Form 2; Peacock ve Williams 44; Sabratha Tip 27; Scorpan 8B; August 58; Egloff 164-167; Yassıada Tip 1; Ephesos Tip 52

Buluntu Yeri: Tapınağın Kuzeyi

Buluntu Durumu: Ağız ve boynun ½'si korunmuştur.

Hamur: 7.5 YR 6/6, Kırmızımsı Sarı. Yumuşak dokulu, gözeneksiz, çeşitli büyüklüklerde, yoğun miktarda, kireç, taşçık katkılı, mikalı hamur.

Yüzey: 7.5 YR 6/6, Kırmızımsı Sarı.

Ölçüler: A.Ç. 9 cm Kor. Y. 16 cm

Evre-Dep. Tarihi: Evre 2A (450-525/550)

Paralel Örnekler: Berytus; Pieri 2007: 315-316, Fig. 3-4, Nr. 1-15. Phaselis; Orhan 2017: 146, Fig. 7. Zygi-Petrini; Rautman 2016: 147, 157, Fig. 5.15, Nr. 8. Panayia Ematousa; Jacobsen 1998: 358, Fig. 42, Nr. 127. Kourion; Hayes 2007: 454, Fig. 14.16, P2. Caesarea Maritima; Tomber 1999: 318, Fig. 8, Nr. 130. Katalonya; Keay 1984: 273, Fig. 116, Nr. 6. Salamis; Diederichs 1980: 95, Lev. 19, Nr. 212. Xanthos; Pellegrino 2002: 246, Fig. 1.3. Dor; Barkan ve diğerleri 2013: 126, Fig. 11. Sardis; Rautman 1995b: 75, Fig. 26, 3. Nr. 30. Jalame; Johnson 1988: 210, Fig. 7-50, Nr. 735. Katalonya; Keay 1989: 273, Fig. 116, Nr. 7.

481 (Lev. 73, 128)

Env. Nr: ARY.09.BKTK.1.B5.13

Dep. Nr: 69

Form: Kartaca LRA-1B; Berenike LRA-1B; Agora M333; Ballana 6; British B2; Keay Tip 53; Kuzmanov 13; Peacock Form 2; Peacock ve Williams 44; Sabratha Tip 27; Scorpan 8B; August 58; Egloff 164-167; Yassıada Tip 1; Ephesos Tip 52

Buluntu Yeri: Tapınağın Kuzeyi

Buluntu Durumu: Ağız, Boyun ve üst gövdenin ½'si korunmuştur.

Hamur: 5 YR 6/8, Kırmızımsı Sarı. Sert dokulu, gözenekli, çeşitli büyüklüklerde, yoğun miktarda kireç, taşçık, şamot katkılı, mikalı hamur.

Yüzey: 5 YR 6/8, Kırmızımsı Sarı.

Ölçüler: A.Ç. 9 cm Kor. Y. 21,5 cm

Evre-Dep. Tarihi: Evre 2A (450-525/550)

Paralel Örnekler: Berytus; Pieri 2007: 315-316, Fig. 3-4, Nr. 1-15. Phaselis; Orhan 2017: 146, Fig. 7. Zygi-Petrini; Rautman 2016: 147, 157, Fig. 5.15, Nr. 8. Panayia Ematousa; Jacobsen 1998: 358, Fig. 42, Nr. 127. Kourion; Hayes 2007: 454, Fig. 14.16, P2. Caesarea Maritima; Tomber 1999: 318, Fig. 8, Nr. 130. Katalonya; Keay 1984: 273, Fig. 116, Nr. 6. Salamis; Diederichs 1980: 95, Lev. 19, Nr. 212. Xanthos; Pellegrino 2002: 246, Fig. 1.3. Dor; Barkan ve diğerleri 2013: 126, Fig. 11. Sardis; Rautman 1995b: 75, Fig. 26, 3. Nr. 30. Jalame; Johnson 1988: 210, Fig. 7-50, Nr. 735. Katalonya; Keay 1989: 273, Fig. 116, Nr. 7. Limyra, Lemaitre 2007: 399, Fig. 12.3. Gabbari; Şenol 2003: 392, Nr. 13. Carthago Spartaria; Reynolds 2011a: 108, Fig. 6, Nr. 105.

482

(Lev. 73, 128)

Env. Nr: ARY.09.BKTK.1.B4.13

Dep. Nr: 69

Form: Kartaca LRA-1B; Berenike LRA-1B; Agora M333; Ballana 6; British B2; Keay Tip 53; Kuzmanov 13; Peacock Form 2; Peacock ve Williams 44; Sabratha Tip 27; Scorpan 8B; August 58; Egloff 164-167; Yassıada Tip 1; Ephesos Tip 52

Buluntu Yeri: Tapınağın Kuzeyi

Buluntu Durumu: Ağız, Boyun ve üst gövdenin ½'si korunmuştur.

Hamur: 5 YR 6/8, Kırmızımsı Sarı. Sert dokulu, gözenekli, çeşitli büyüklüklerde, yoğun miktarda kireç, taşçık, şamot katkılı, mikalı hamur.

Yüzey: 5 YR 6/8, Kırmızımsı Sarı.

Ölçüler: A.Ç. 7 cm Kor. Y. 9,3 cm

Evre-Dep. Tarihi: Evre 2A (450-525/550)

Paralel Örnekler: Berytus; Pieri 2007: 315-316, Fig. 3-4, Nr. 1-15. Phaselis; Orhan 2017: 146, Fig. 7. Zygi-Petrini; Rautman 2016: 147, 157, Fig. 5.15, Nr. 8. Panayia Ematousa; Jacobsen 1998: 358, Fig. 42, Nr. 127. Kourion; Hayes 2007: 454, Fig. 14.16, P2. Caesarea Maritima; Tomber 1999: 318, Fig. 8, Nr. 130. Katalonya; Keay 1984: 273, Fig. 116, Nr. 6. Salamis; Diederichs 1980: 95, Lev. 19, Nr. 212. Xanthos; Pellegrino 2002: 246, Fig. 1.3. Dor; Barkan ve diğerleri 2013: 126, Fig. 11. Sardis; Rautman 1995b: 75, Fig. 26, 3. Nr. 30. Jalame; Johnson 1988: 210, Fig. 7-50, Nr. 735. Katalonya; Keay 1984: 273, Fig. 116, Nr. 7. Limyra, Lemaitre 2007: 399, Fig. 12.3. Gabbari; Şenol 2003: 392, Nr. 13. Carthago Spartaria; Reynolds 2011a: 108, Fig. 6, Nr. 105. Amathus; Demesticha 2003: 471, Fig. 2, Tip 2. Andriake; Yener-Marksteiner 2013: 231, Abb. 5, Nr. 10.

483 (Lev 74, 104)

Env. Nr: ARY.11.TK.3.SR.1075.9

Dep. Nr: 39

Form: Kartaca LRA-1A/; Berenike LRA-1A; Agora M333; Ballana 6; British B2; Keay Tip 53; Kuzmanov 13; Peacock Form 2; Peacock ve Williams 44; Sabratha Tip 27; Scorpan 8B; August 58; Egloff 164-167; Yassıada Tip 1; Ephesos Tip 52

Buluntu Yeri: Tapınağın Kuzeyi

Buluntu Durumu: Dip korunmuştur.

Hamur: 5 YR 4/1, Gri. Sert dokulu, gözenekli, çeşitli boyutlarda kireç, gümüş renk mikalı hamur.

Yüzey: 5 YR 4/1, Gri.

Ölçüler: K.Ç. 0,3 cm Kor. Y. 3,4 cm

Evre-Dep. Tarihi: Evre 1B (425-450)

Paralel Örnekler: Marsilya; Pieri 2005: 252, Lev. 12. Berenike; Riley 1979: Fig. 92, Nr. 350.

Ege Üretimleri

Kartaca LRA-2;

Berenike LRA-2; British B1; Keay 65;

Kuzmanov 19; Beltran 71; Peacock ve

Williams 43; Scorpan 7A; Yassıada Tip 2;

Ephesos Tip 53

484 (Lev. 74, 90)

Env. Nr: ARY.06.BG.4.B5.6

Dep. Nr: 17

Form: Kartaca LRA-2; Berenike LRA-2; Pieri LRA-2A; British B1; Keay 65; Kuzmanov 19; Beltran 71; Peacock ve Williams 43; Scorpan 7A; Yassıada Tip 2; Ephesos Tip 53

Buluntu Yeri: Peristil Ev

Buluntu Durumu: Ağız ve boyun korunmuştur.

Hamur: 2.5 YR 7/6, Açık Kırmızı-5 Y, 8/2, Soluk Yeşil. Sert dokulu, gözenekli, çeşitli

boyutlarda, yoğun miktarda kireç katkılı hamur.

Yüzey: 2.5 YR 7/6, Açık Kırmızı

Ölçüler: A.Ç. 7,8 cm Kor. Y. 5,5 cm

Evre-Dep. Tarihi: Evre 1B (425-450)

Paralel Örnekler: Yassıada; Alfen 2016: 19; Bass ve Van Doorninck 1982: 181-188. Saraçhane; Hayes 1992: 68, Fig. 23, Nr. 3-4. Marsilya; Pieri 2005: 267, Lev. 27, Nr. 1-3. Patara; Şen 2017: 266, Nr. 927- 933.

485 (Lev. 74, 106)

Env. Nr: ARY.05.BG.1.B4.32

Dep. Nr: 44

Form: Kartaca LRA-2; Berenike LRA-2; Pieri LRA-2A; British B1; Keay 65; Kuzmanov 19; Beltran 71; Peacock ve Williams 43; Scorpan 7A; Ephesos Tip 53

Buluntu Yeri: 6. Hamam

Buluntu Durumu: Ağız ve boyun korunmuştur.

Hamur: 2.5 Y 5/4, Açık Yeşilimsi Kahverengi. Sert dokulu, gözeneksiz, az miktarda, ince taneli kireç katkılı, mikalı hamur.

Yüzey: 7.5 YR 5/1, Gri.

Ölçüler: A.Ç. 6,4 cm Kor. Y. 3,5 cm

Evre-Dep. Tarihi: Evre 2B (525/550-602)

Paralel Örnekler: Yassıada; Alfen 2016: 19; Bass ve Van Doorninck 1982: 181-188. Saraçhane; Hayes 1992: 68, Fig. 23, Nr. 3-4. Marsilya; Pieri 2005: 267, Lev. 27, Nr. 1-3. Patara; Şen 2017: 266, Nr. 927- 933.

486 (Lev. 74, 104)

Env. Nr: ARY.11.TK.3.SR.1094.8

Dep. Nr: 39

Form: Kartaca LRA-2; Berenike LRA-2; Pieri LRA-2A/B; British B1; Keay 65; Kuzmanov 19; Beltran 71; Peacock ve Williams 43; Scorpan 7A; Ephesos Tip 53

Buluntu Yeri: Tapınağın Kuzeyi

Buluntu Durumu: Dip ve alt gövde korunmuştur.

Hamur: 5 Y 5/2, Zeytin Gri. Sert dokulu, gözenekli, çeşitli boyutlarda kireç ve şamot katkılı hamur

Yüzey: 5 Y 5/2, Zeytin Gri.

Ölçüler: K.Ç. 0,7 cm Kor. Y. 13,7 cm

Evre-Dep. Tarihi: Evre 1B (425-450)

Paralel Örnekler: Yassıada; Alfen 2016: 19; Bass ve Van Doorninck 1982: 181-188. Saraçhane; Hayes 1992: 68, Fig. 23, Nr. 3-4. Marsilya; Pieri 2005: 267, Lev. 27, Nr. 1-3. Patara; Şen 2017: 266, Nr. 927- 933.

487

(Lev. 74, 121)

Env. Nr: ARY.11.TD.2.SR.2500.1

Dep. Nr: 61

Form: Kartaca LRA-2; Berenike LRA-2; Pieri LRA-2A/B; British B1; Keay 65; Kuzmanov 19; Beltran 71; Peacock ve Williams 43; Scorpan 7A; Ephesos Tip 53

Buluntu Yeri: Tapınağın Kuzeyi

Buluntu Durumu: Dip ve alt gövde korunmuştur.

Hamur: 2.5 YR 5/8, Kırmızı. Sert dokulu, gözenekli, yoğun miktarda, siyah renk taşçık, az miktarda, iri taneli kireç ve şamot katkılı, mikalı hamur.

Yüzey: 2.5 YR 5/8, Kırmızı.

Ölçüler: K.Ç. 3,5 cm Kor. Y. 24,7 cm

Evre-Dep. Tarihi: Evre 2B (525/550-602)

Paralel Örnekler: Berenike; Riley 1979: Fig. 91, Nr. 348. Caesarea Maritima; Oleson ve diğerleri 1994: Fig. 41, A86. Kalavasos-Kopetra; Rautman 2003: 196, Fig. 5. Nr. 11, Nr. 146. Andriake; Yener-Marksteiner 2013: 231, Abb. 5, Nr. 11. Klazomenai; Gürbüzler 2018: Fig. 15, Nr. 62. Port-Vendres; Pieri 2005: 87, 265, Lev. 25, Nr. 2-7.

488

(Lev. 74, 134)

Env. Nr: ARY.12.TK.4.SR.5032.1

Dep. Nr: 78

Form: Kartaca LRA-2; Berenike LRA-2; Pieri LRA-2C; British B1; Keay 65; Kuzmanov 19; Beltran 71; Peacock ve Williams 43; Scorpan 7A; Yassıada Tip 2; Ephesos Tip 53

Buluntu Yeri: Tapınağın Kuzeyi

Buluntu Durumu: Ağız ve boynun 1/6'sı korunmuştur.

Hamur: 5 YR 4/3, Kırmızımsı Kahverengi. Yumuşak dokulu, gözeneksiz, az miktarda, çeşitli büyüklüklerde kireç, siyah renk taşçık katkılı, altın renk mikalı hamur.

Yüzey: 5 YR 4/3, Kırmızımsı Kahverengi.

Ölçüler: A.Ç. 5,8 cm Kor. Y. 2,9 cm

Evre-Dep. Tarihi: Evre 2B (525/550-602)

Paralel Örnekler: Yassıada; Alfen 2016: 19; Bass ve Van Doorninck 1982: 181-188. Saraçhane; Hayes 1992: 68, Fig. 23, Nr. 3-4. Marsilya; Pieri 2005: 267, Lev. 27, Nr. 1-3. Patara; Şen 2017: 266, Nr. 927- 933.

489

(Lev. 74, 115)

Env. Nr: ARY.08.BKTD.3.B3.5

Dep. Nr: 54

Form: Kartaca LRA-2; Berenike LRA-2; Pieri LRA-2C; British B1; Keay 65; Kuzmanov 19; Beltran 71; Peacock ve Williams 43; Scorpan 7A; Yassıada Tip 2; Ephesos Tip 53

Buluntu Yeri: Tapınağın Doğusu

Buluntu Durumu: Ağız ve boynun 1/2'si korunmuştur.

Hamur: 5 YR 6/4, Açık Kırmızımsı Kahverengi. Sert dokulu, gözenekli, ince taneli, az miktarda kireç katkılı hamur.

Yüzey: 5 YR, 5/3, Kırmızımsı Kahverengi.

Ölçüler: A.Ç. 5 cm Kor. Y. 4,8 cm

Evre-Dep. Tarihi: Evre 2B (525/550-602)

Paralel Örnekler: Yassıada; Alfen 2016: 19; Bass ve Van Doorninck 1982: 181-188. Saraçhane; Hayes 1992: 68, Fig. 23, Nr. 3-4. Marsilya; Pieri 2005: 267, Lev. 27, Nr. 1-3. Patara; Şen 2017: 266, Nr. 927- 933.

490 (Lev. 74, 127)

Env. Nr: ARY.08.BKTK.4.B5.1

Dep. Nr: 67

Form: Kartaca LRA-2; Berenike LRA-2; Pieri LRA-2C; British B1; Keay 65; Kuzmanov 19; Beltran 71; Peacock ve Williams 43; Scorpan 7A; Yassıada Tip 2; Ephesos Tip 53

Buluntu Yeri: Tapınağın Kuzeyi

Buluntu Durumu: Ağız ve boynun 1/6'sı korunmuştur.

Hamur: 7.5 YR 6/6, Kırmızımsı Sarı. Yumuşak dokulu, gözeneksiz, ince taneli kireç ve mika katkılı hamur.

Astar: 2.5 YR 5/8, Kırmızı.

Ölçüler: A.Ç. 9,2 cm Kor. Y. 3,7 cm

Evre-Dep. Tarihi: Evre 2B (525/550-602)

Paralel Örnekler: Yassıada; Alfen 2016: 19; Bass ve Van Doorninck 1982: 181-188. Saraçhane; Hayes 1992: 68, Fig. 23, Nr. 3-4. Marsilya; Pieri 2005: 267, Lev. 27, Nr. 1-3. Patara; Şen 2017: 266, Nr. 927- 933.

Kartaca LRA-3;

Ballana 13-A; Berenike LRA-10; British B4; Caesarea 4; Keay 54 Bis; Kuzmanov 7; Peacock ve Williams 45; Scorpan 5; Zeest 95; Saraçhane Tip 3; Ephesos Tip 55

491 (Lev. 75, 131, 136)

Env. Nr: ARY.10.BKTK.1.B5.2

Dep. Nr: 72

Form: Kartaca LRA-3; Ballana 13-A; Berenike LRA-10; British B4; Caesarea 4; Keay 54 Bis; Kuzmanov 7; Peacock ve

Williams 45; Scorpan 5; Zeest 95; Saraçhane Tip 3; Ephesos Tip 55

Buluntu Yeri: Tapınağın Kuzeyi

Buluntu Durumu: Ağız ve boyun korunmuştur.

Hamur: iç: 10 R, 3/1, Koyu Kırmızımsı Gri.

Dış: 2.5 YR 5/4, Kırmızımsı Kahverengi. Sert dokulu, gözeneksiz, az miktarda, ince taneli kireç katkılı, yoğun miktarda mikalı hamur.

Yüzey: 2.5 YR 5/4, Kırmızımsı Kahverengi

Ölçüler: A.Ç. 3,4 cm Kor. Y. 8,7 cm

Evre-Dep. Tarihi: Evre 2A (450-525/550)

Paralel Örnekler: Galya; Bonifay ve Pieri 1995: 110-112; Pieri 2005: 96, Fig. 58, Fig. 61; 269, Lev. 29, Nr. 2. Kartaca; Neuru ve diğerleri 1980: Lev. 6, Nr. 34. Ephesos; Parman 1989: 284, Fig. 7b; Bezeczky 2013: Lev. 34, Nr. 380-381; Lev. 46, Nr. 605.

492 (Lev. 75, 98)

Env. Nr: ARY.09.BKTD.5.B10.19

Dep. Nr: 26

Form: Kartaca LRA-3; Ballana 13-A; Berenike LRA-10; British B4; Caesarea 4; Keay 54 Bis; Kuzmanov 7; Peacock ve Williams 45; Scorpan 5; Zeest 95; Saraçhane Tip 3; Ephesos Tip 55

Buluntu Yeri: Tapınağın Doğusu

Buluntu Durumu: Kaide korunmuştur.

Hamur: 2.5 YR 3/6, Kırmızı. Sert dokulu, gözenekli, yoğun miktarda mikalı hamur.

Yüzey: 2.5 YR 3/6, Kırmızı.

Ölçüler: K.Ç. 4 cm Kor. Y. 7,4 cm

Evre-Dep. Tarihi: Evre 1B (425-450)

Paralel Örnekler: Ephesos; Turnovsky 2005a: 218, Fig. 1.8. Caesarea Maritima; Tomber 1999: Fig. 5. 88-90. Peacock ve Williams 1986: 188.

**Agora M273;
Opait C3-1; Ephesos Tip 50**

493 (Lev. 75, 119)

Env. Nr: ARY.10.BKTD.3.B4.100

Dep. Nr: 59

Form: Agora M273; Opait C3-1; Ephesos Tip 50

Buluntu Yeri: Tapınağın Doğusu

Buluntu Durumu: Ağız ve boyu korunmuştur.

Hamur: 10 YR 4/2, Kahverengi. Sert dokulu, gözeneksiz, yoğun miktarda, çeşitli büyüklüklerde kireç katkılı, yoğun miktarda mikalı hamur.

Yüzey: 10 YR 4/2, Kahverengi.

Ölçüler: A.Ç. 10,4 cm Kor. Y. 12,1 cm

Evre-Dep. Tarihi: Evre 2A (450-525/550)

Paralel Örnekler: Samos; Isler 1969: Lev. 85, 1-2. Galya; Pieri 2005: 290-292, Lev. 50, Nr. 2, Lev. 51, Nr. 3, Lev. 52, Nr. 1. Ephesos; Bezeczky 2013: Lev. 48, Nr. 619-620. Patara; Şen 2017: Lev. 130, Nr. 990. Limyra; Lemaitre 2007: 399, Fig. 12. Nr. 9. Alexandria; Şenol 2000: Lev. 30, Şek. 107; Şenol 2001: 395, 10. 31.

494 (Lev. 75, 107)

Env. Nr: ARY.04.BG.9.B4.4

Dep. Nr: 46

Form: Agora M273; Opait C3-1; Ephesos Tip 50

Buluntu Yeri: Peristil Ev

Buluntu Durumu: Ağız ve gövdenin 2/3'ü korunmuştur.

Hamur: 2.5 YR 5/8, Kırmızı. Sert dokulu, gözenekli, az miktarda, iri taneli kireç ve şamot katkılı, mikalı hamur.

Yüzey: 2.5 YR 5/8, Kırmızı.

Ölçüler: A.Ç. 11, 6 cm Kor. Y. 12,9 cm

Evre-Dep. Tarihi: Evre 2A (450-525/550)

Paralel Örnekler: Samos; Isler 1969: Lev. 85, 1-2. Galya; Pieri 2005: 290-292, Lev. 50, Nr. 2, Lev. 51, Nr. 3, Lev. 52, Nr. 1. Ephesos; Bezeczky 2013: Lev. 48, Nr. 619-620. Patara; Şen 2017: Lev. 130, Nr. 990. Limyra; Lemaitre 2007, 399, Fig. 12. Nr. 9. Alexandria; Şenol 2000: Lev. 30, Şek. 107; Şenol 2001: 395, 10. 31.

495 (Lev. 76, 108)

Env. Nr: ARY.04.BG.11.B4.101

Dep. Nr: 47

Form: Agora M273; Opait C3-1; Ephesos Tip 50

Buluntu Yeri: Peristil Ev

Buluntu Durumu: Ağız, boyun ve üst gövdenin ½'si korunmuştur.

Hamur: 7.5 YR 6/6, Kırmızımsı Sarı. Yumuşak dokulu, gözeneksiz, yoğun miktarda kireç, az miktarda kırmızı taşçık, yoğun miktarda mikalı hamur.

Astar: 10 YR 7/4, Oldukça Soluk Kahverengi

Ölçüler: A.Ç. 10 cm Kor. Y. 20,2 cm

Evre-Dep. Tarihi: Evre 2A (450-525/550)

Paralel Örnekler: Samos; Isler 1969: Lev. 85, 1-2. Galya; Pieri 2005: 290-292, Lev. 50, Nr. 2, Lev. 51, Nr. 3, Lev. 52, Nr. 1. Ephesos; Bezeczky 2013: Lev. 48, Nr. 619-620. Patara; Şen 2017: Lev. 130, Nr. 990. Limyra; Lemaitre 2007: 399, Fig. 12. Nr. 9. Alexandria; Şenol 2000: Lev. 30, Şek. 107; Şenol 2001: 395, 10. 31.

496 (Lev. 76, 101)

Env. Nr: ARY.09.BKTK.8.B7.1

Dep. Nr: 36

Form: Agora M273; Opait C3-1; Ephesos Tip 50

Buluntu Yeri: Tapınağın Kuzeyi

Buluntu Durumu: Ağız ve boynun ½'si korunmuştur.

Hamur: 10 YR 6/4, Açık Sarımsı Kahverengi. Sert dokulu, gözenekli, çeşitli büyüklüklerde kireç ve siyah renk taşçık katkılı hamur.

Yüzey: 10 YR 6/4, Açık Sarımsı Kahverengi.

Ölçüler: A.Ç. 9,8 cm Kor. Y. 6,7 cm

Evre-Dep. Tarihi: Evre 1B (425-450)

Paralel Örnekler: Samos; Isler 1969: Lev. 85, 1-2. Galya; Pieri 2005: 290-292, Lev. 50, Nr. 2, Lev. 51, Nr. 3, Lev. 52, Nr. 1. Ephesos; Bezezky 2013: Lev. 48, Nr. 619-620. Patara; Şen 2017: Lev. 130, Nr. 990. Limyra; Lemaitre 2007: 399, Fig. 12. Nr. 9. Alexandria; Şenol 2000: Lev. 30, Şek. 107; Şenol 2001: 395, 10. 31.

497 (Lev. 76, 107)

Env. Nr: ARY.04.BG.9.B4.4.1

Dep. Nr: 46

Form: Agora M273; Opait C3-1; Ephesos Tip 50

Buluntu Yeri: Peristil Ev

Buluntu Durumu: Ağız ve gövdenin 2/3'ü korunmuştur.

Hamur: 2.5 YR 5/8, Kırmızı. Sert dokulu, gözenekli, az miktarda, iri taneli kireç ve şamot katkılı, mikalı hamur.

Yüzey: 2.5 YR 5/8, Kırmızı.

Ölçüler: K.Ç. 3 cm Kor. Y. 13,4 cm

Evre-Dep. Tarihi: Evre 2A (450-525/550)

Paralel Örnekler: Samos; Isler 1969: Lev. 85, 1-2. Galya; Pieri 2005: 290-292, Lev. 50, Nr. 2, Lev. 51, Nr. 3, Lev. 52, Nr. 1. Ephesos; Bezezky 2013: Lev. 48, Nr. 619-620. Patara; Şen 2017: Lev. 130, Nr. 990. Limyra; Lemaitre 2007: 399, Fig. 12. Nr. 9. Alexandria; Şenol 2000: Lev. 30, Şek. 107; Şenol 2001: 395, 10. 31.

Samos-Cistern Tip;

Zemer 42; Keay Typ 67; Ephesos Tip 51;

Pieri LRA-8

498 (Lev. 76, 115)

Env. Nr: ARY.08.BKTD.3.B3.1

Dep. Nr: 54

Form: Samos-Cistern Tip; Zemer 42; Keay Tip 67; Ephesos Tip 51; Pieri LRA-8

Buluntu Yeri: Tapınağın Doğusu

Buluntu Durumu: Ağız ve boynun tamamı korunmuştur.

Hamur: 7.5 YR 5/2, Kahverengi. Sert dokulu, gözenekli, az miktarda kireç, şamot ve taşçık katkılı, mikalı hamur.

Yüzey: 7.5 YR 3/1, Oldukça Koyu Gri.

Ölçüler: A.Ç. 8 cm Kor. Y. 11,6 cm

Evre-Dep. Tarihi: Evre 2B (525/550-602)

Paralel Örnekler: Samos; Isler 969: Lev. 86, Nr. 3; Lev. 87, Nr. 2; Theodolou 2009: 50, Fig. 9.

Karadeniz Üretimleri

Kuzmanov 9; Ephesos Tip 62; Kassab

Tezgör C Snp II/III

499 (Lev. 77, 102, 136)

Env. Nr: ARY.11.TK.2.SR.594.4

Dep. Nr: 38

Form: Kuzmanov 9; Ephesos Tip 62; Kassab Tezgör C Snp II/III

Buluntu Yeri: Tapınağın Kuzeyi

Buluntu Durumu: Tamamı korunmuştur.

Hamur: 7.5 YR 6/4, Açık Kahverengi. Sert dokulu, gözenekli, iri taneli kireç, bordo ve beyaz renk taşçık ve yoğun miktarda şamot katkılı hamur.

Yüzey: 7.5 YR 6/4, Açık Kahverengi.

Ölçüler: A.Ç. 10 cm K.Ç. 0,4 cm Y. 72 cm

Evre-Dep. Tarihi: Evre 1B (425-450)
Paralel Örnekler: Sinop; Garlan ve Kassab-Tezgör 1996: 333, Fig. 11; Kassab-Tezgör ve Tatlıcan 1998: 429, Fig. 9; Kassab-Tezgör ve Dereli 2001: Lev. 17, Nr. 7-8; Kassab-Tezgör ve diğerleri 2003: 198, Lev. 9, Nr. 17; Kassab-Tezgör 2010: 167, Lev. 3, Nr. 5, Lev. 99, Nr. 1-2; Opait 2010a: 377, Fig. 1.6; Opait 2012: 377, Fig. 1.6. Tyritake; Smokotina 2016: 718, Fig. 2. Nr. 10-11. Limyra; Seyer 2014: 79, Res. 6. Paphos; Hayes 2003: 484, Fig. 21, Nr. 226. Ephesos; Bezczky 2013: Lev. 36, Nr. 402. Tarsus; Jones 1950: Fig. 166, Nr. 831. Ayia Philon; Taylor 1981: 247, Fig. 67, Nr. 465-67.

Opait Fig. 8.2

500 (Lev. 77, 109)
Env. Nr: ARY.06.BG.1.B1.43
Dep. Nr: 50
Form: Opait Fig. 8.2
Buluntu Yeri: Peristil Ev
Buluntu Durumu: Kabın ağız, boyun ve omzunun 1/3'ü korunmuştur
Hamur: 2.5 YR 7/8, Açık Kırmızı. Sert dokulu, gözenekli, iri taneli kireç, az miktarda gümüş renk mika ve taşçık katkılı hamur.
Yüzey: 2.5 YR 7/8, Açık Kırmızı.
Ölçüler: A.Ç. 7,2 cm Kor. Y. 24,8 cm
Evre-Dep. Tarihi: Evre 2A (450-525/550)
Paralel Örnekler: Herakleia Pontica; Opait 2010a: 389, 391, 393, Fig. 8.2.

Özel Amaçlı Seramikler Unguentariumlar

Form 1

501 (Lev. 77, 129)
Env. Nr: ARY.09.BKTK.5.B6.6
Dep. Nr: 70
Form: Form 1
Buluntu Yeri: Tapınağın Kuzeyi
Buluntu Durumu: Dip ve alt gövde korunmuştur.
Hamur: 2.5 YR 6/3, Açık Kahverengi. Sert dokulu, gözenekli, yoğun miktarda, çeşitli büyüklüklerde, bordo ve siyah renk taşçık, şamot, ince taneli kireç katkılı, mikalı hamur.
Yüzey: 2.5 YR 6/3, Açık Kahverengi.
Ölçüler: K.Ç. 2 cm Kor. Y. 9,9 cm
Evre-Dep. Tarihi: Evre 2A (450-525/550)
Paralel Örnekler: Saraçhane; Hayes 1992: Fig. 36, Nr. 6. Patara; Korkut 2007a: 18, Abb. 10, Nr. 57. Kibyra; Özüdoğru ve Dündar 2007: 175, Fig. 14, U13. Laodikeia; Şimşek ve Duman 2007: 307, Fig. 21. Samos; Isler 1969: 211, Abb. 28. Antiocheia ad Pisidium; Arslan 2004: Lev. 37, Fig. 6, Nr. 69. Seleukeia Sidera; Lafli 2003: Lev. 217, 1-d. Amorium; Lafli 2012: 190, Fig. 3/1, Nr. 21. Ephesos; Gassner 1997: Lev. 56, Nr. 711. Marsilya; Pieri 2005: 305, Lev. 67, Nr. 3.

EK 1: ARYKANDA GEÇ ANTİK DÖNEM MAHALLESİ DEPOZİT LİSTELERİ

GEÇ ANTİK DÖNEM MAHALLESİ YANGIN DEPOZİTLERİ (EVRE 1B/425-450)

Depozit Nr.	Konum	Envanter Numarası	Depozit Buluntuları
6. HAMAM (BG-6HD-6HA)			
DEPOZİT 1	Tepidarium	ARY.04.BG.5.B5-B4	Kt. Nr. 287, 449-450, 454-455
DEPOZİT 2	Hamamın doğusundaki alan	ARY.05.BG.1.TS-B6-B5	Kt. Nr. 3, 17, 24, 41, 54, 60, 97, 104, 111, 293, 301, 312, 366, 371-373, 400, 402-403, 409, 412, 421
DEPOZİT 3	Caldariumun doğusu	ARY.07.6HD.B4-B3	Kt. Nr. 2, 197, 336, 349, 355
DEPOZİT 4	Apodyterium ve güneyi	ARY.13.6HA-SR.4189-4037	Kt. Nr. 21, 166, 237-238, 243, 377, 423, 469
PERİSTİL EV (BG)			
DEPOZİT 5	Güneydoğu köşedeki mekân (batı)	ARY.04.BG.9.B5	Kt. Nr. 282, 410
DEPOZİT 6	BG.9'un batısındaki mekân, Depo	ARY.04.BG.10.B8-B6	Kt. Nr. 106, 187, 314, 361, 370
DEPOZİT 7	BG.10'un batısındaki mekân, Depo	ARY.04.BG.11.B9	Kt. Nr. 157, 164, 258, 285, 352, 375, 408, 461
DEPOZİT 8	BG.11'in batısındaki mekân, Depo	ARY.04.BG.12.B8	Kt. Nr. 246, 276
DEPOZİT 9	BG.8 ve BG.9'un güneyindeki mekân, Depo	ARY.04.BG.13.B3	Kt. Nr. 1, 116, 367
DEPOZİT 10	BG.15'in batısı, BG.16'nın güneyindeki mekân, Depo	ARY.04.BG.17.B3	Kt. Nr. 9, 192, 427
DEPOZİT 11	BG.19'un batısı, su kanalı	ARY.04.BG.20.K	Kt. Nr. 420
DEPOZİT 12	ARY.04.BG.16 ile aynı mekân. Triclinium	ARY.05.BG.2.B3	Kt. Nr. 78, 351

DEPOZİT 13	Kuzeydoğu köşede, balık pulu mozaikli kabul odasının kuzeyi, Depo.	ARY.05.BG.5.B3-B2	Kt. Nr. 44, 55, 79, 165, 348, 360, 391-392
DEPOZİT 14	Avlunun doğusundaki koridor ve avlu çevresi	ARY.05.BG.8.B3	Kt. Nr. 8, 15, 61-62, 75-76, 80-82, 169-170, 174, 182, 201, 225, 227, 244, 326, 374, 376, 382, 386-387, 393, 422, 433, 444
DEPOZİT 15	ARY.06.BG.12'nin doğusundaki mekân.	ARY.06.BG.1.B3	Kt. Nr. 208
DEPOZİT 16	ARY.06.BG.12'nin güneyi.	ARY.06.BG.3.B7-B6	Kt. Nr. 18, 117, 135, 151, 266, 309, 329, 356, 358-359, 452
DEPOZİT 17	ARY.06.BG.12'nin batısı. ARY.06.BG.7'nin doğusundaki mekân, Mutfak (?)	ARY.06.BG.4.B5-B4	Kt. Nr. 56, 303, 354, 357, 380, 405, 434, 464, 484
DEPOZİT 18	ARY.06.BG.4'ün batısı, ARY.06.BG.10'un doğusundaki mekân, Mutfak (?)	ARY.06.BG.7.B3	Kt. Nr. 286, 388
DEPOZİT 19	ARY.05.BG.5'in batısındaki mekân, (ARY.05.BG.6'nın devamı), Depo (?)	ARY.06.BG.12.B1	Kt. Nr. 19, 64, 153, 156, 167, 196, 216, 228, 247, 259, 270, 304, 384-385, 401, 404, 407, 413, 424, 443
BAZİLİKA VE ÇEVRESİ (BG-BD-BK)			
DEPOZİT 20	Bazilikanın Doğusu	ARY.06.BD.1.TS-B6-B5	Kt. Nr. 16, 22, 91, 110, 114, 214, 256, 308, 322, 406, 440, 459-460, 470
DEPOZİT 21	Bazilikanın Kuzeyi	ARY.07.BK.1.B2	Kt. Nr. 222
TAPINAĞIN DOĞUSU (BKTD-TD)			
DEPOZİT 22	Konut Alanı	ARY.08.BKTD.2.B9	Kt. Nr. 159, 235, 263, 265, 275, 279-280, 283, 288, 331, 341, 414, 462

DEPOZİT 23	Konut Alanı	ARY.08.BKTD.3.B6-B5	Kt. Nr. 162, 199, 269, 330, 346, 415
DEPOZİT 24	Konut Alanı	ARY.08.BKTD.5.B8	Kt. Nr. 158, 272
DEPOZİT 25	Konut Alanı	ARY.09.BKTD.2.B2	Kt. Nr. 84, 125, 233
DEPOZİT 26	Konut Alanı	ARY.09.BKTD.5.B10	Kt. Nr. 264, 268, 277-278, 306, 368, 417, 492
DEPOZİT 27	Konut Alanı	ARY.10.BKTD.1.B5	Kt. Nr. 185, 190, 262
DEPOZİT 28	Konut Alanı	ARY.10.BKTD.4.B5	Kt. Nr. 131
DEPOZİT 29	Konut Alanı	ARY.11.TD.2.SR.2567	Kt. Nr. 267
DEPOZİT 30	Konut Alanı	ARY.11.TD.3.SR.3028	Kt. Nr. 396
TAPINAĞIN KUZEYİ (BKTK-TK)			
DEPOZİT 31	Peribolos Konut Alanı	ARY.08.BKTK.2.B5	Kt. Nr. 123
DEPOZİT 32	Peribolos Konut Alanı	ARY.08.BKTK.5.B5	Kt. Nr. 226
DEPOZİT 33	Peribolos Konut Alanı	ARY.08.BKTK.7.B8-B7-B6	Kt. Nr. 65, 305, 318, 465
DEPOZİT 34	Peribolos Konut Alanı	ARY.09.BKTK.3.B6	Kt. Nr. 47, 224, 271
DEPOZİT 35	Peribolos Konut Alanı	ARY.09.BKTK.7.B12-B11	Kt. Nr. 134, 200
DEPOZİT 36	Peribolos Konut Alanı	ARY.09.BKTK.8.B7	Kt. Nr. 229, 437, 496
DEPOZİT 37	Peribolos Konut Alanı	ARY.11.TK.1.SR.104-108	Kt. Nr. 7, 77, 154, 428
DEPOZİT 38	Peribolos Konut Alanı	ARY.11.TK.2.SR.548-594-606	Kt. Nr. 71, 499
DEPOZİT 39	Peribolos Konut Alanı	ARY.11.TK.3.SR.1094-1088-1075-1072-1068	Kt. Nr. 23, 57-58, 83, 189, 223, 242, 328, 447, 466, 471, 479, 483, 486

DEPOZİT 40	Peribolos Konut Alanı	ARY.11.TK.4.SR.5053	Kt. Nr. 218, 451
DEPOZİT 41	Peribolos Konut Alanı	ARY.12.TK.4.SR.5918-5059	Kt. Nr. 472

GEÇ ANTİK DÖNEM MAHALLESİ YANGIN SONRASINA TARİHLENDİRİLEN DEPOZİTLER (EVRE 2A-2B/ 450-525/550-602)

Depozit Nr.	Konum	Envanter Numarası	Depozit Buluntuları
6. HAMAM (BG-6HD-6HA)			
DEPOZİT 42	Caldarium	ARY.04.BG.7.B1	Kt. Nr. 317, 456
DEPOZİT 43	Tepidarium	ARY.04.BG.6.B1	Kt. Nr. 5
DEPOZİT 44	Praefurnium ve Lutron	ARY.05.BG.1.B4-B3-B2-B1	Kt. Nr. 96, 99, 119, 324, 485
DEPOZİT 45	Apodyterium ve güneyi	ARY.13.6HA.SR.4019-4012-4024	Kt. Nr. 72, 241, 468
PERİSTİL EV (BG)			
DEPOZİT 46	Güneydoğu köşedeki mekân (batı), Depo	ARY.04.BG.9.B4	Kt. Nr. 46, 250, 353, 363, 458, 494, 497
DEPOZİT 47	BG.10'un batısındaki mekân	ARY.04.BG.11.B4	Kt. Nr. 74, 171, 499
DEPOZİT 48	BG.8 ve BG.9'un güneyindeki mekân	ARY.04.BG.13.B1	Kt. Nr. 6, 59, 436
DEPOZİT 49	BG-5'in batısındaki alan	ARY.05.BG.10.B1	Kt. Nr. 209, 260-261, 362
DEPOZİT 50	ARY.06.BG.12'nin doğusundaki mekân.	ARY.06.BG.1.B1	Kt. Nr. 120, 183, 254, 500
DEPOZİT 51	Avlu	ARY.06.BG.8.B4-B3-B2	Kt. Nr. 290, 311, 323, 325, 378, 379, 397
DEPOZİT 52	Avlu	ARY.06.BG.9.B5-B4	Kt. Nr. 13, 53, 105, 253, 274, 284, 295, 332-335, 339, 342, 345, 347, 350, 383, 390, 394, 399, 419, 425, 426, 429, 446, 453
TAPINAĞIN DOĞUSU (BKTD-TD)			

DEPOZİT 53	Konut Alanı	ARY.08.BKTD.2.B7-B6-B5	Kt. Nr. 113, 146, 211, 298, 310, 343, 365, 395, 439
DEPOZİT 54	Konut Alanı	ARY.08.BKTD.3.B3-B4	Kt. Nr. 152, 205, 307, 315, 416, 418, 489, 498
DEPOZİT 55	Konut Alanı	ARY.08.BKTD.4.B2-B3-B4	Kt. Nr. 11, 14, 141, 364, 474-475
DEPOZİT 56	Konut Alanı	ARY.08.BKTD.5.B7-B6-8	Kt. Nr. 33, 49, 63, 124, 127, 184, 292, 369, 389
DEPOZİT 57	Konut Alanı	ARY.09.BKTD.1.B4-B3-B2-B1	Kt. Nr. 10, 109, 132, 168, 231
DEPOZİT 58	Konut Alanı	ARY.09.BKTD.4.B1	Kt. Nr. 150, 302, 438
DEPOZİT 59	Konut Alanı	ARY.10.BKTD.3.B5-B4	Kt. Nr. 68, 145, 473, 493
DEPOZİT 60	Konut Alanı	ARY.10.BKTD.8.B3	Kt. Nr. 108, 327, 340, 477
DEPOZİT 61	Konut Alanı	ARY.11.TD.2.SR.2549-2533-2517-2506-2500	Kt. Nr. 4, 27, 36-38, 69, 90, 133, 148, 173, 176, 181, 193, 234, 487
DEPOZİT 62	Konut Alanı	ARY.11.TD.3.SR.3014-3010	Kt. Nr. 102, 129, 236
TAPINAK VE KUZEYİ (BKTK-TK)			
DEPOZİT 63	Tapınak	ARY.07.BKT.3.B1-B4	Kt. Nr. 20, 202, 219, 289, 445
DEPOZİT 64	Tapınak	ARY.07.BKT.4.B3-B4-B5	Kt. Nr. 52, 73, 94, 160-161, 163, 175, 191, 198, 251, 273, 281, 313, 337-338, 344
DEPOZİT 65	Tapınak	ARY.07.BKT.5.B1-B2-B3	Kt. Nr. 25, 43, 101, 126, 136, 217, 255, 321
DEPOZİT 66	Tapınak	ARY.07.BKT.6.B1	Kt. Nr. 50, 103, 115, 245, 291, 319, 441
DEPOZİT 67	Peribolos Konut Alanı	ARY.08.BKTK.4.B5-B4-B2-B1	Kt. Nr. 46, 93, 98, 88, 100, 107, 112, 139, 172, 177, 179-180, 188, 204, 212, 249, 252, 490

DEPOZİT 68	Peribolos Konut Alanı	ARY.08.BKTK.6.B2-B1	Kt. Nr. 121-122, 398
DEPOZİT 69	Peribolos Konut Alanı	ARY.09.BKTK.1.B5-B4	Kt. Nr. 31, 86, 118, 130, 178, 186, 206, 248, 299, 481-482
DEPOZİT 70	Peribolos Konut Alanı	ARY.09.BKTK.5.B6	Kt. Nr. 207, 501
DEPOZİT 71	Peribolos Konut Alanı	ARY.09.BKTK.7.B5	Kt. Nr. 29, 92, 147, 220
DEPOZİT 72	Peribolos Konut Alanı	ARY.10.BKTK.1.B7-B6-B5-B4-B3-B2-B1	Kt. Nr. 12, 26, 89, 203, 221, 232, 316, 432, 442, 448, 454, 463, 467, 480, 491
DEPOZİT 73	Peribolos Konut Alanı	ARY.11.TK.1.SR.083-085-074-069-061-043-007	Kt. Nr. 51, 143-144, 149, 215, 240
DEPOZİT 74	Peribolos Konut Alanı	ARY.11.TK.2.SR.587-588-574-523-518	Kt. Nr. 40, 194, 457, 478
DEPOZİT 75	Peribolos Konut Alanı	ARY.11.TK.3.SR.1009-1013-1018-1024-1038-1062-1055	Kt. Nr. 30, 32, 34-35, 39, 85, 128, 137-138, 140, 195, 213, 230, 239, 294, 296-297, 476
DEPOZİT 76	Peribolos Konut Alanı	ARY.11.TK.4.SR.5000-5012	Kt. Nr. 28, 431
DEPOZİT 77	Peribolos Konut Alanı	ARY.12.TK.3.SR.1015	Kt. Nr. 320
DEPOZİT 78	Peribolos Konut Alanı	ARY.12.TK.4.SR.5046-5032-5028-5019	Kt. Nr. 95, 142, 257, 435, 488
DEPOZİT 79	Peribolos Konut Alanı	ARY.12.TK.5.SR.5513-5506-5520-5521	Kt. Nr. 48, 87-88, 300, 430



LEVHALAR

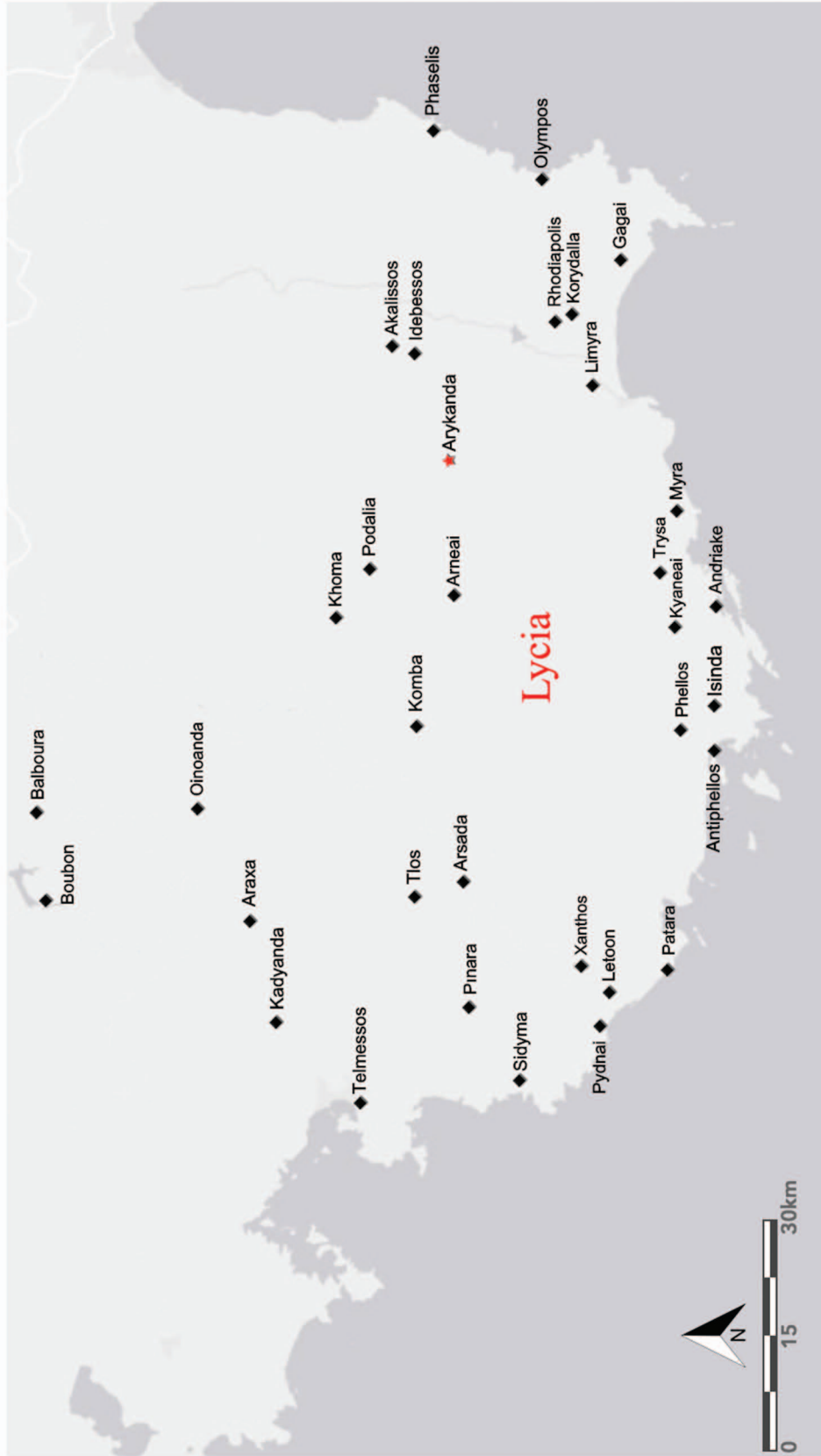

Harita 108: Lykia Bölgesi (ArcGIS)



Plan 1: Arykanda Kent Planı (Kazı Arsivi)



Plan 2: Arykanda Geç Antik Dönem Mahallesinin Konumu (Kazı Arşivi)



Plan 3: Arykanda Gec Antik Donem Mahallesi Genel Planı (Kazı Arşivi)



Plan 4: Arykanda Geç Antik Dönem Mahallesi Kazı Sektörleri (Kazı Arşivi)

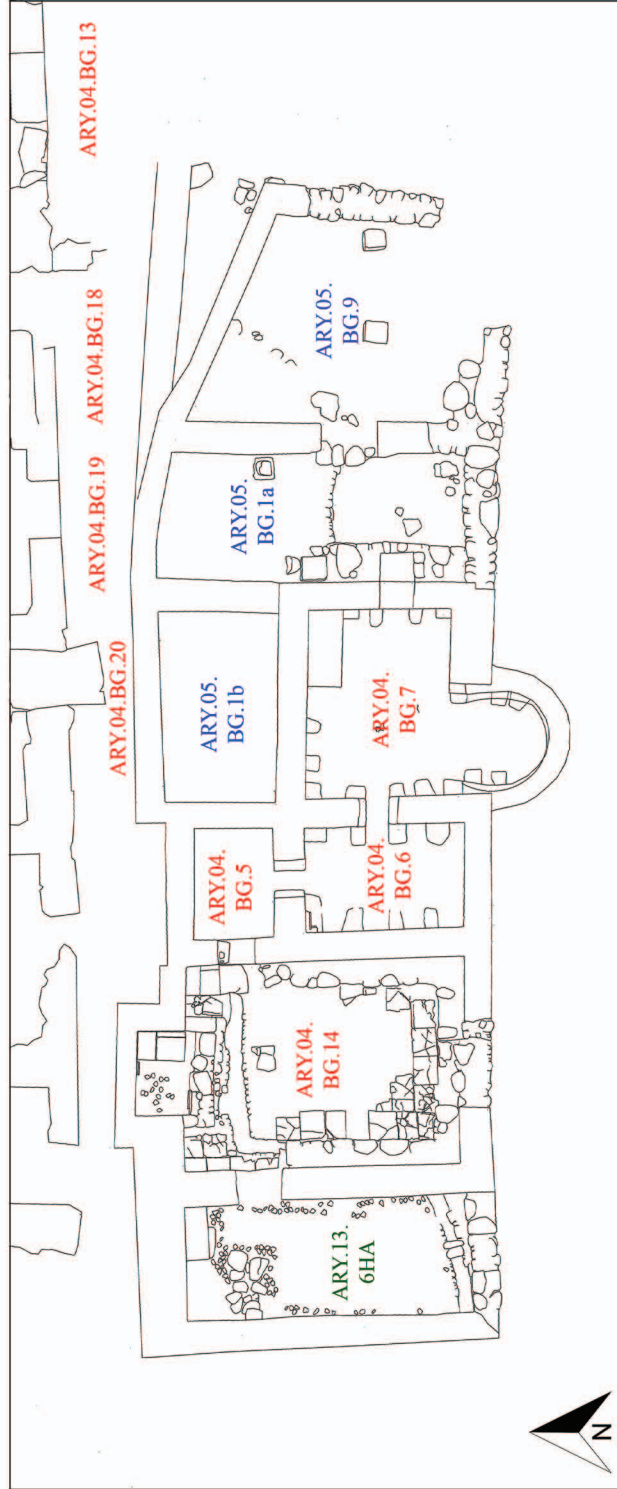

Plan 5: 6. Hamam Genel Planı ve Sektörler (Kazı Arşivi)



Plan 6: Peristilli Ev Genel Planı ve Kazı Sektörleri (Kazı Arşivi)

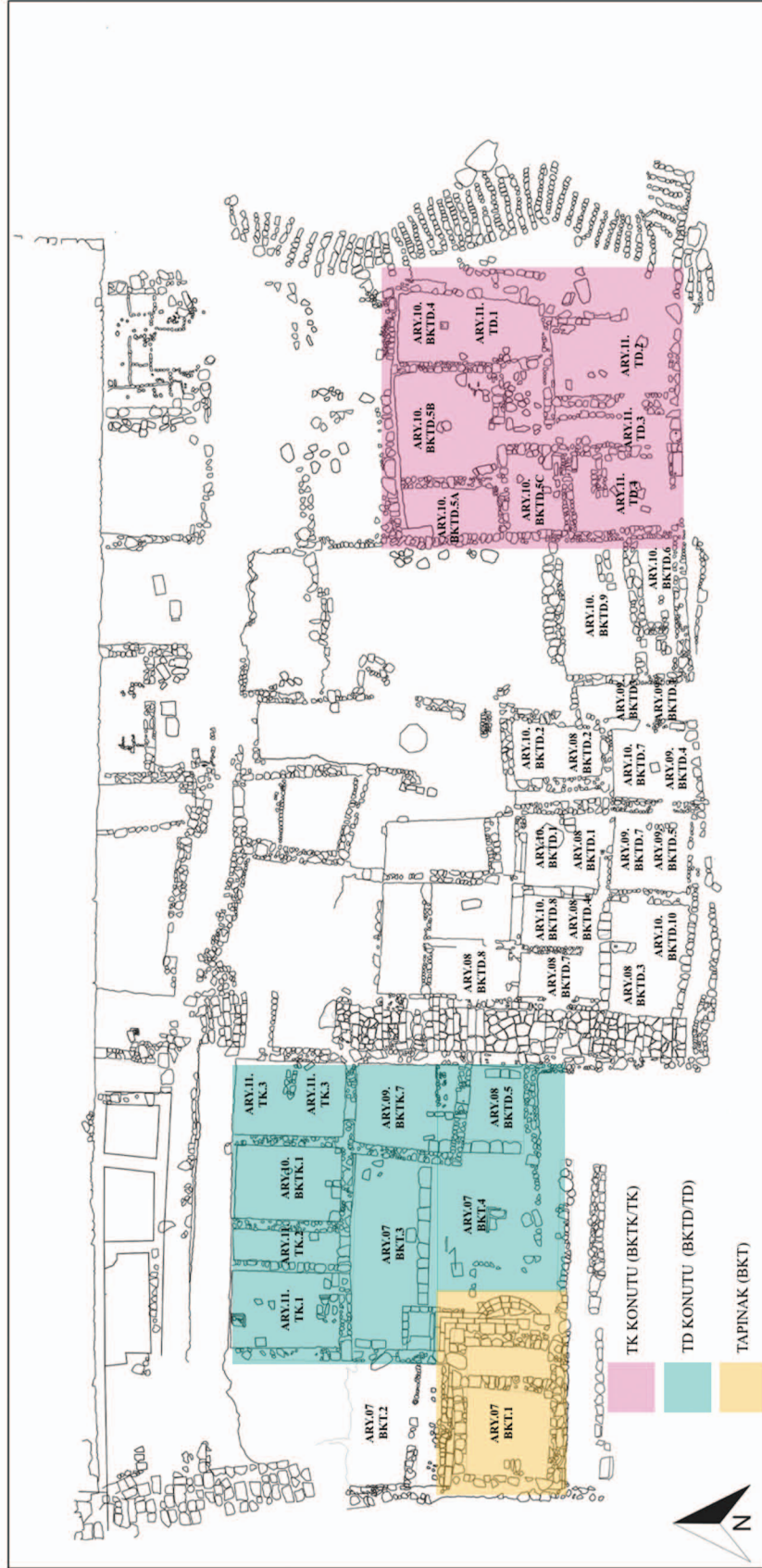

Plan 7- Tapınak, Tapınagın Dogusu ve Tapınagın Kuzeyi Genel Planı ve Kazı Sektorleri (Kazı Arsivi)

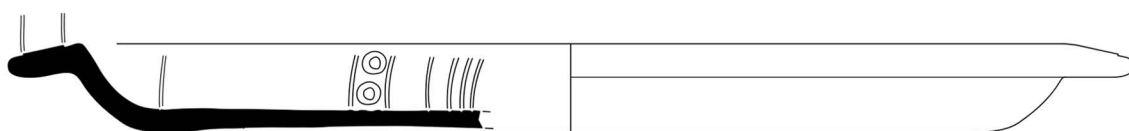

1

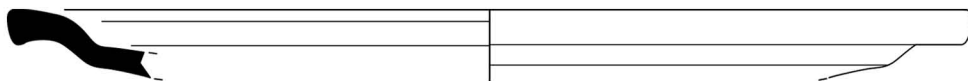

2

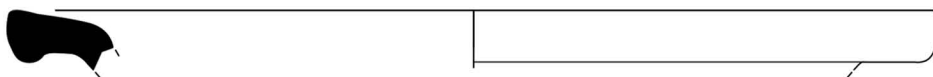

3

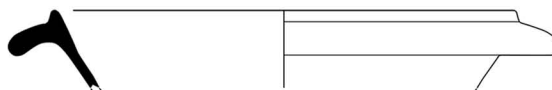

4

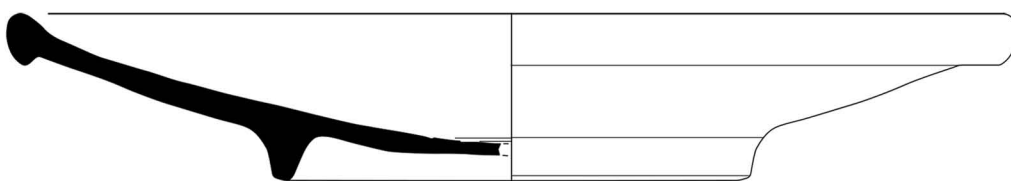

5

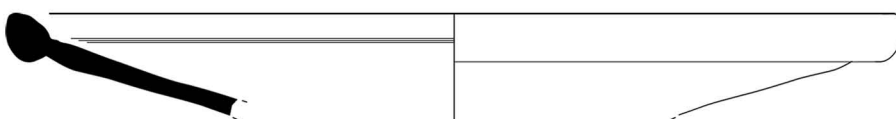

6

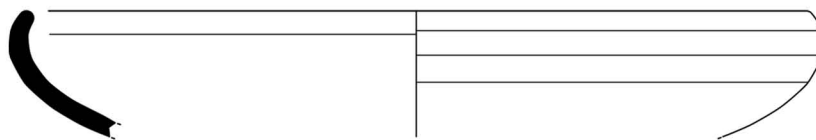

7

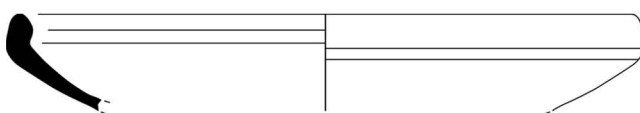

8

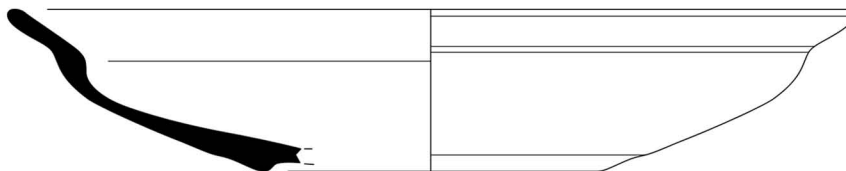

9

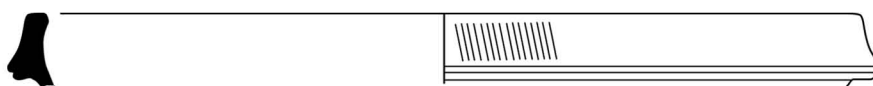

10

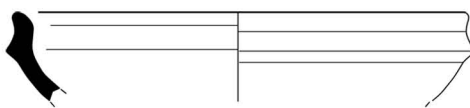

11

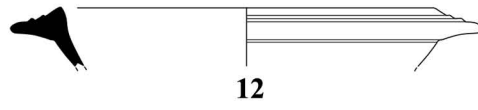

12

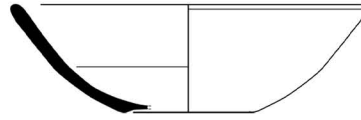

13

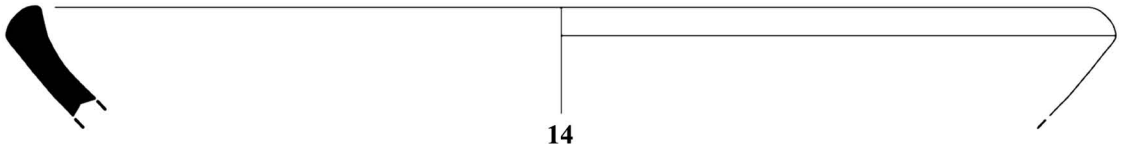

14

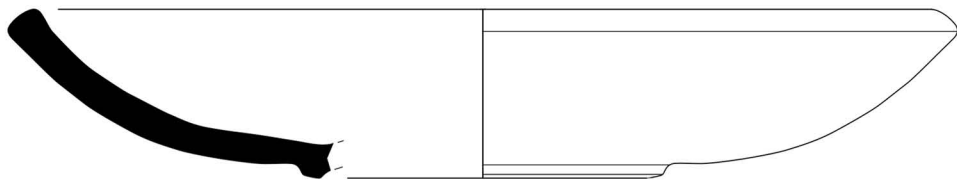

15

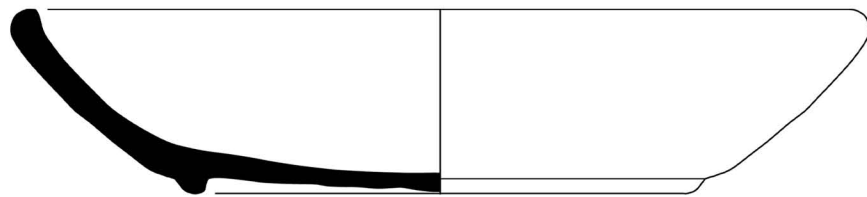

16

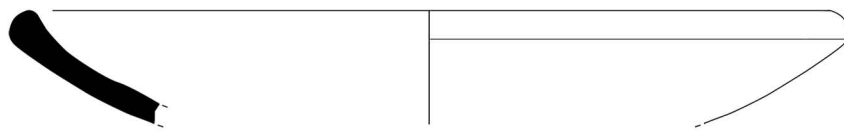

17

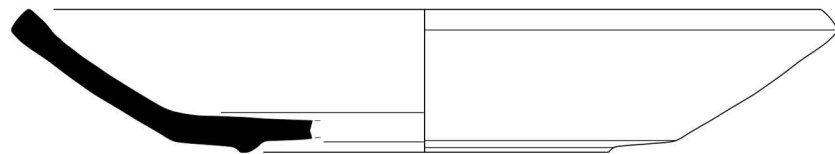

18

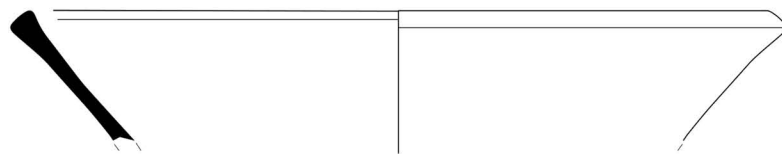

19

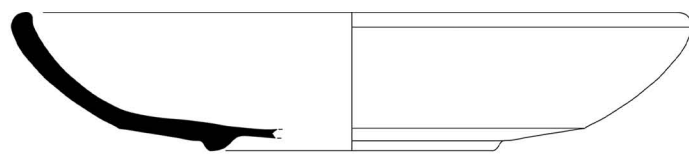

20

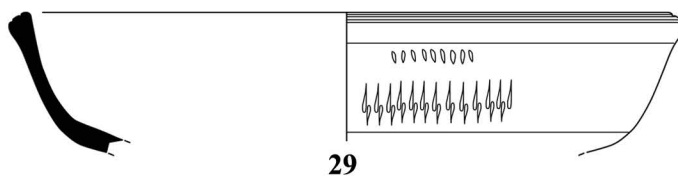
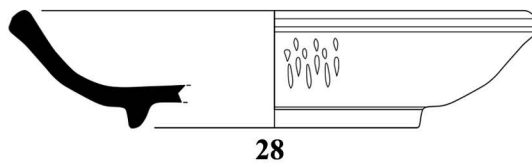
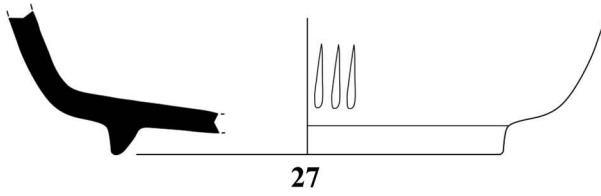
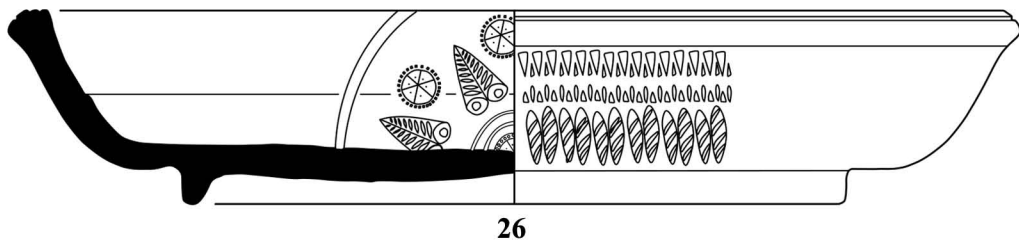
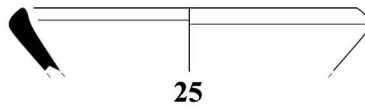
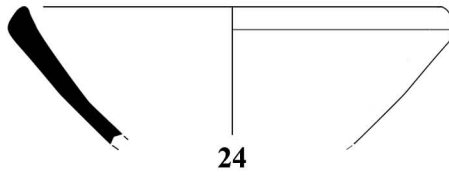
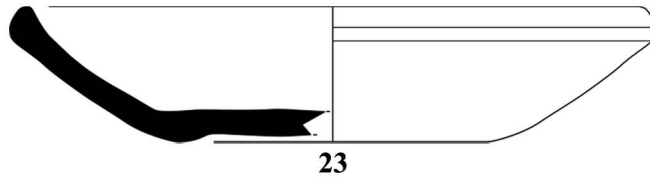
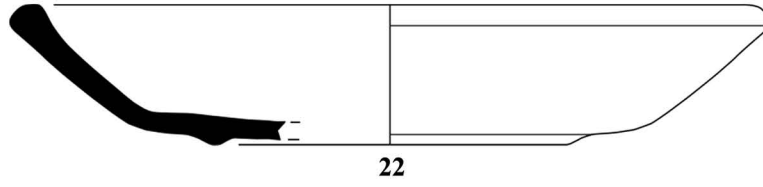
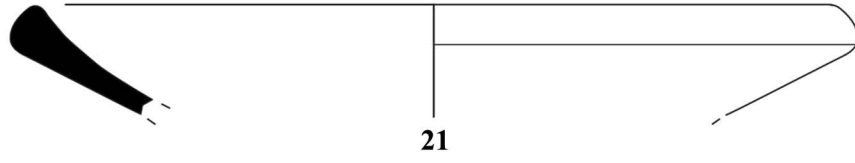

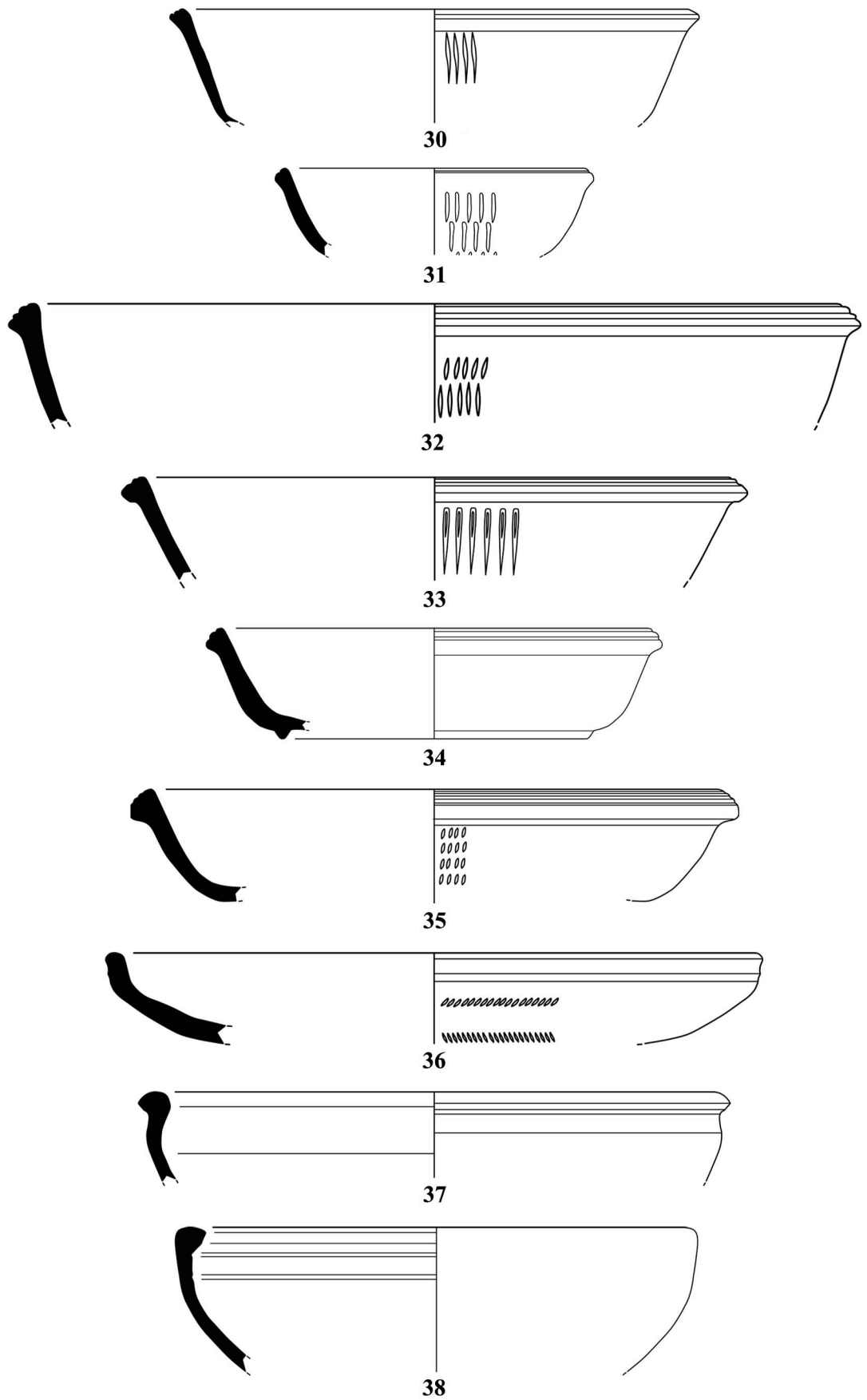

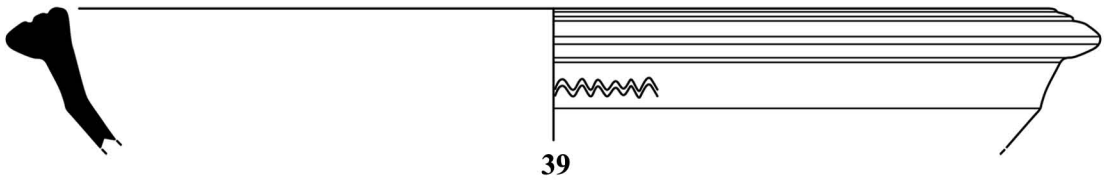

39

40

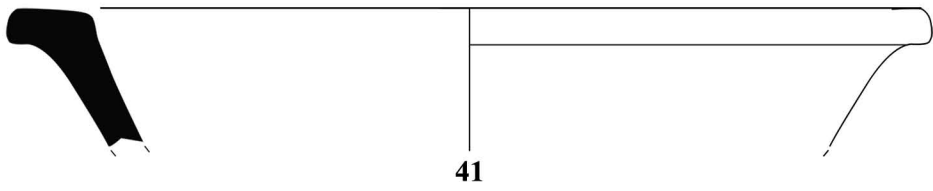

41

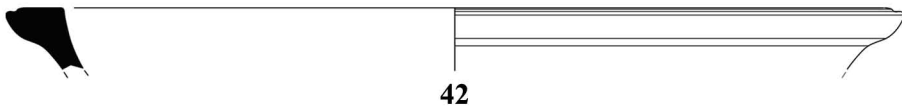

42

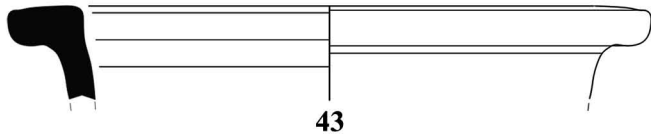

43

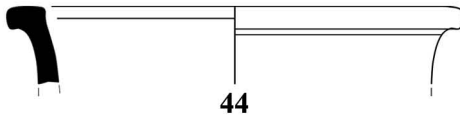

44

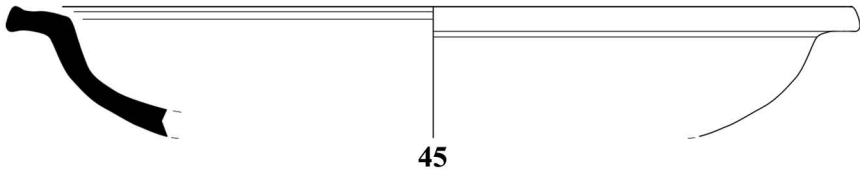

45

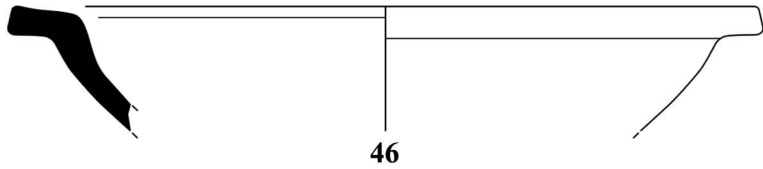

46

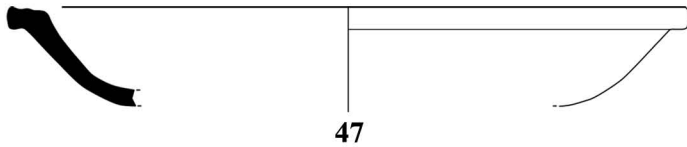

47

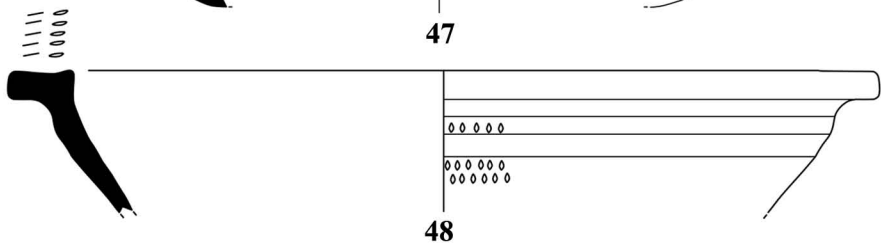

48

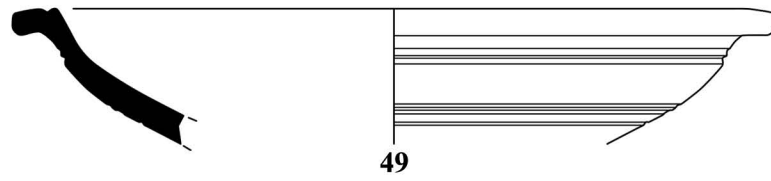

49

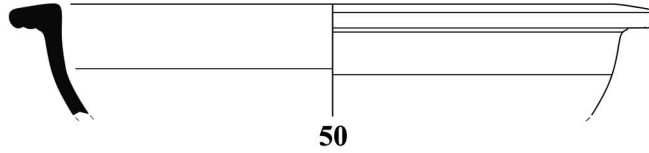

50

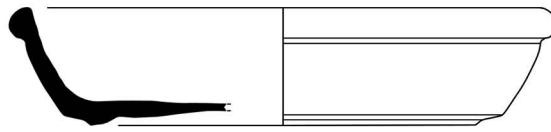

51

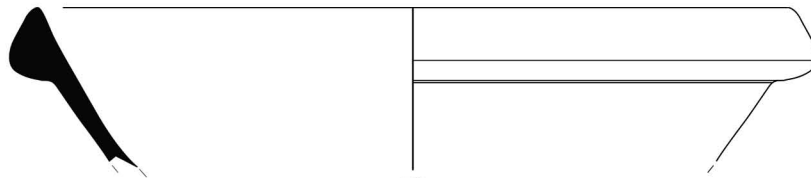

52

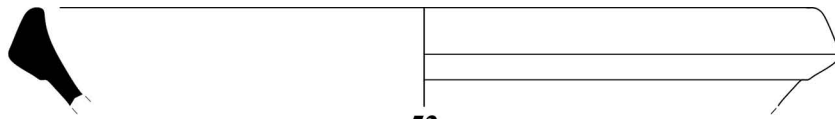

53

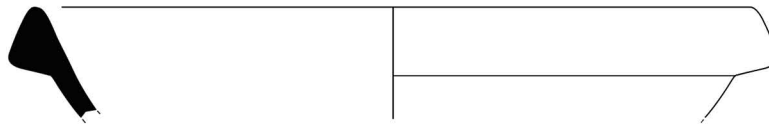

54

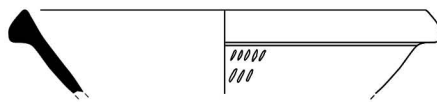

55

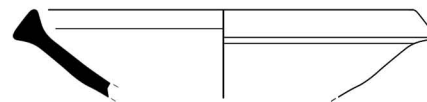

56

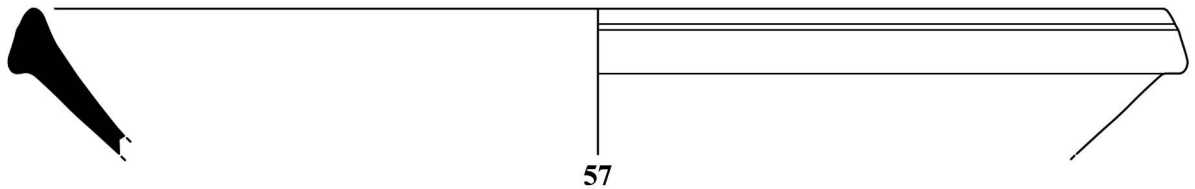

57

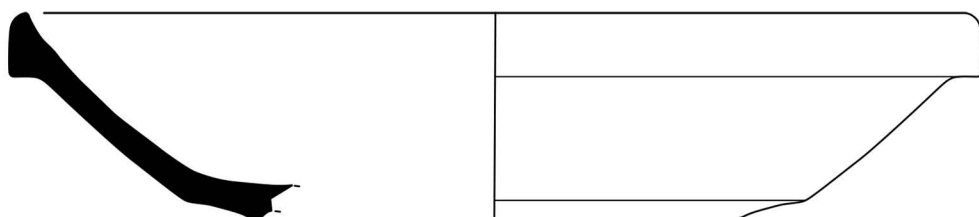

58

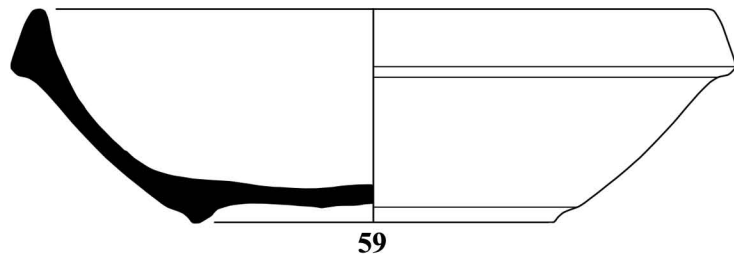

59

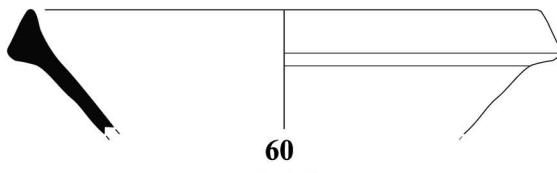

60

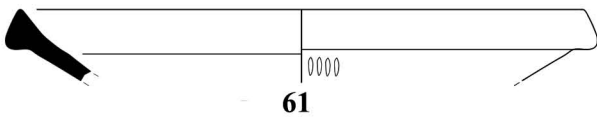

61

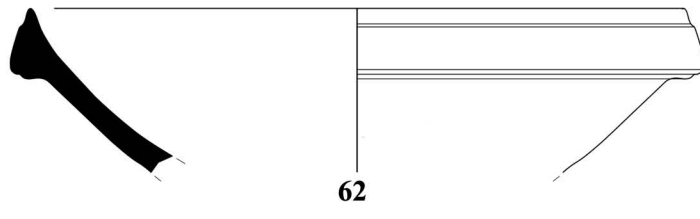

62

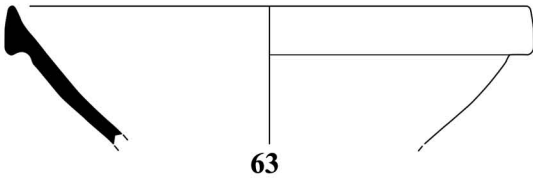

63

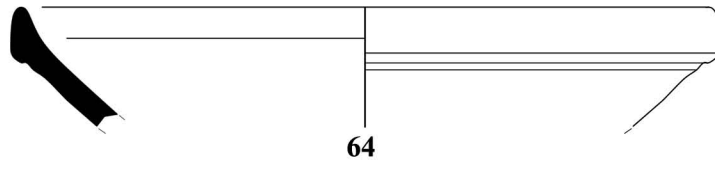

64

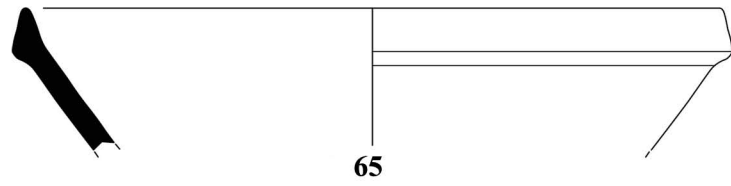

65

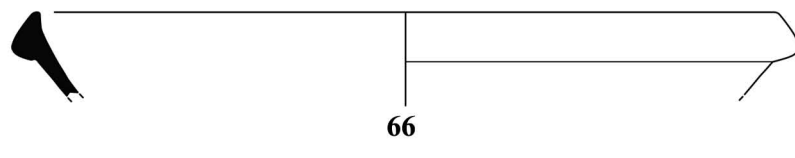

66

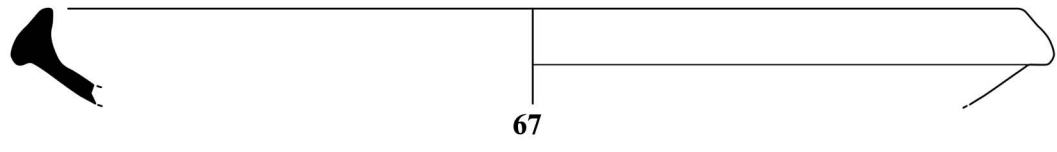

67

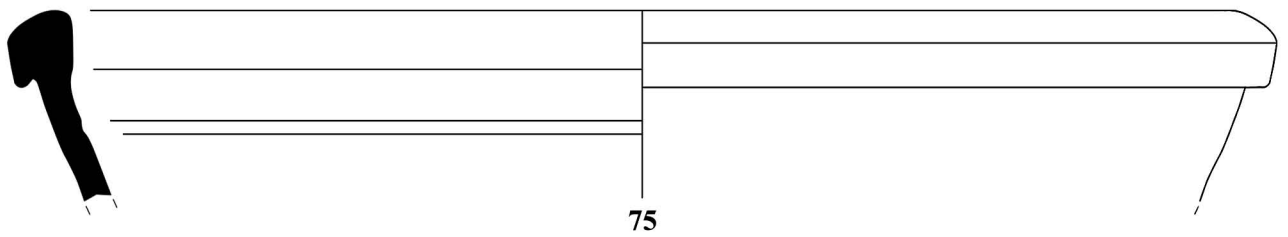
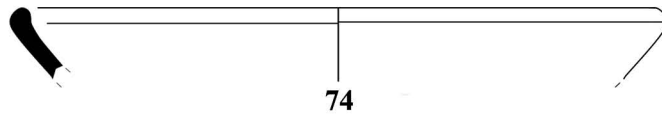
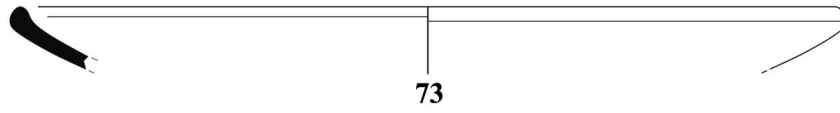
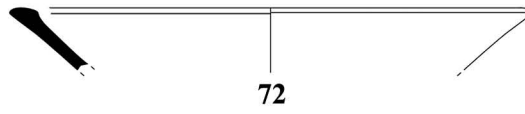
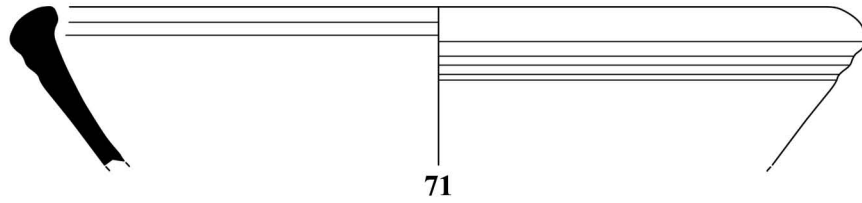
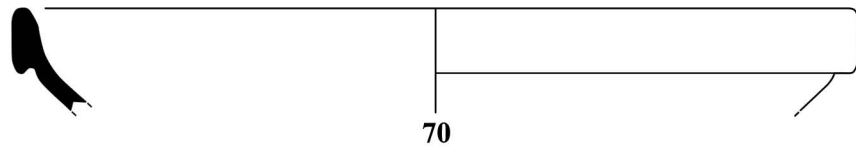
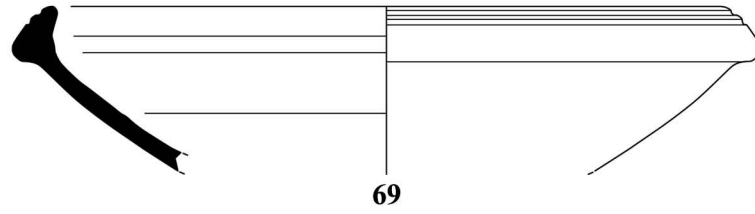
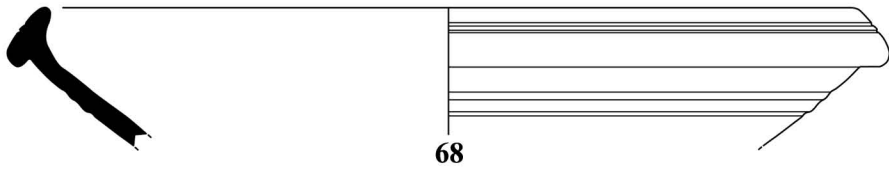

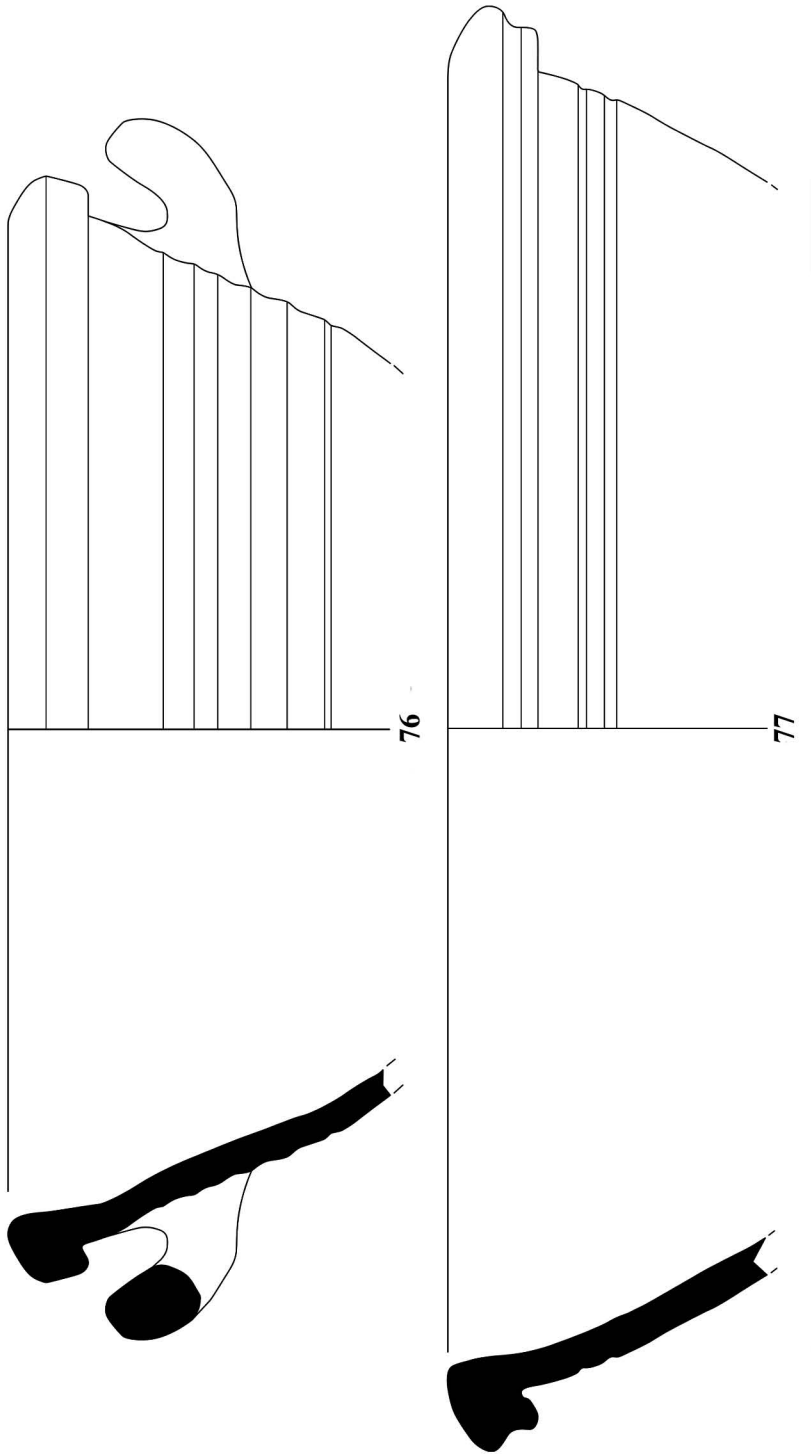

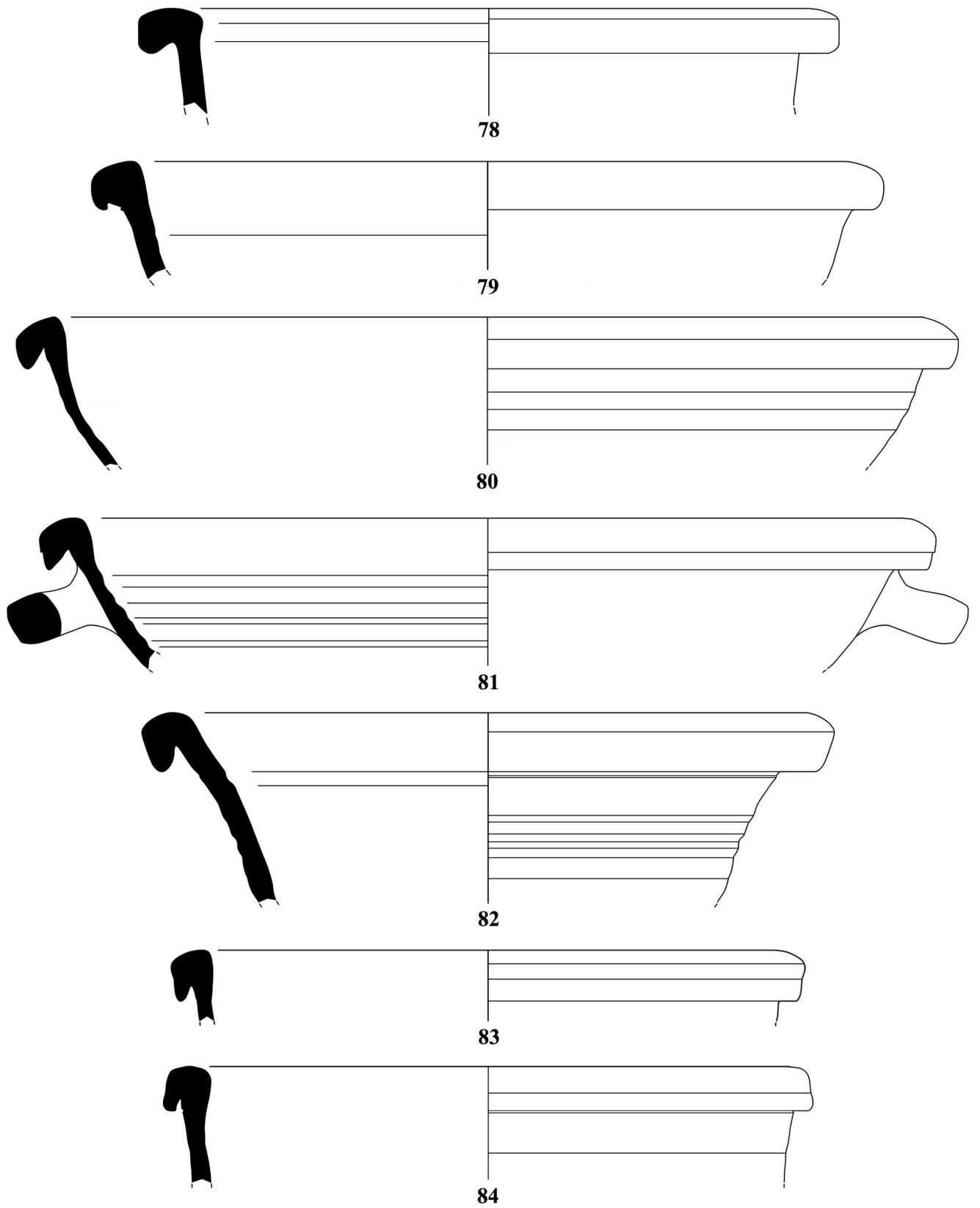

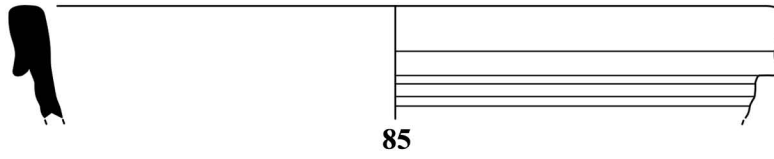

85

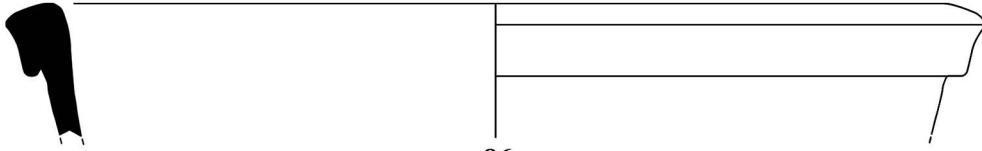

86

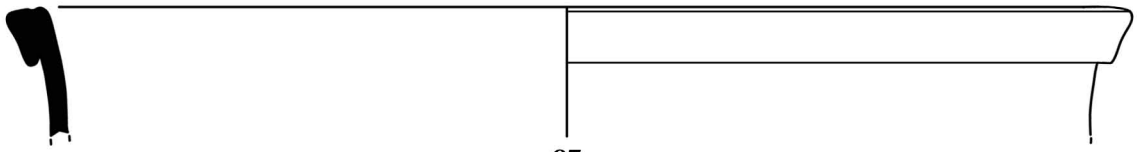

87

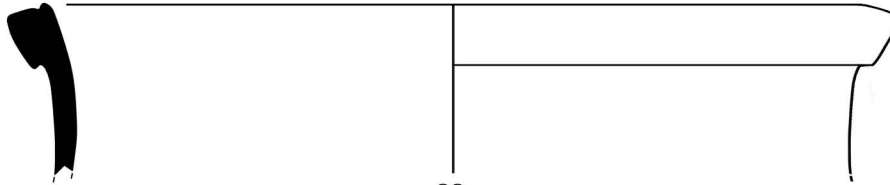

88

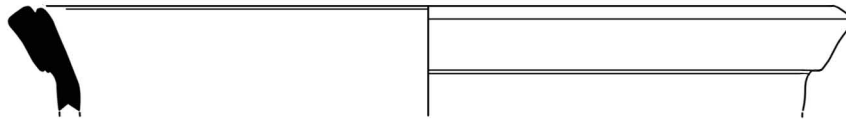

89

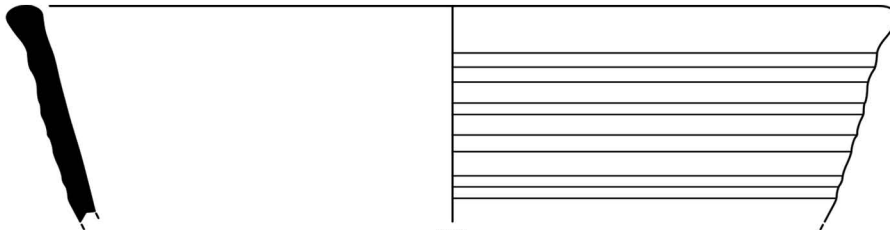

90

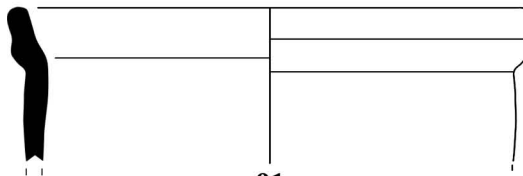

91

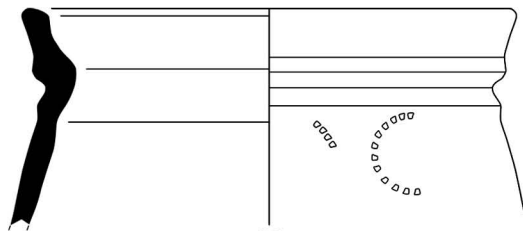

92

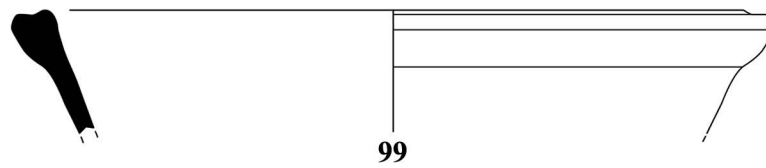
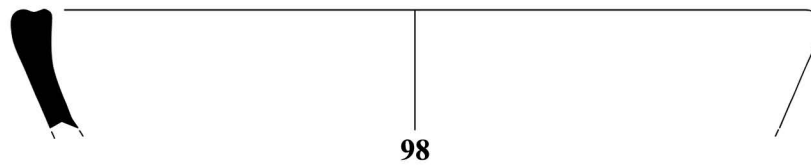
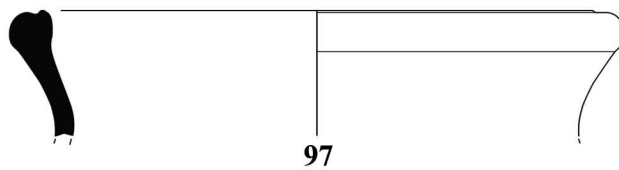
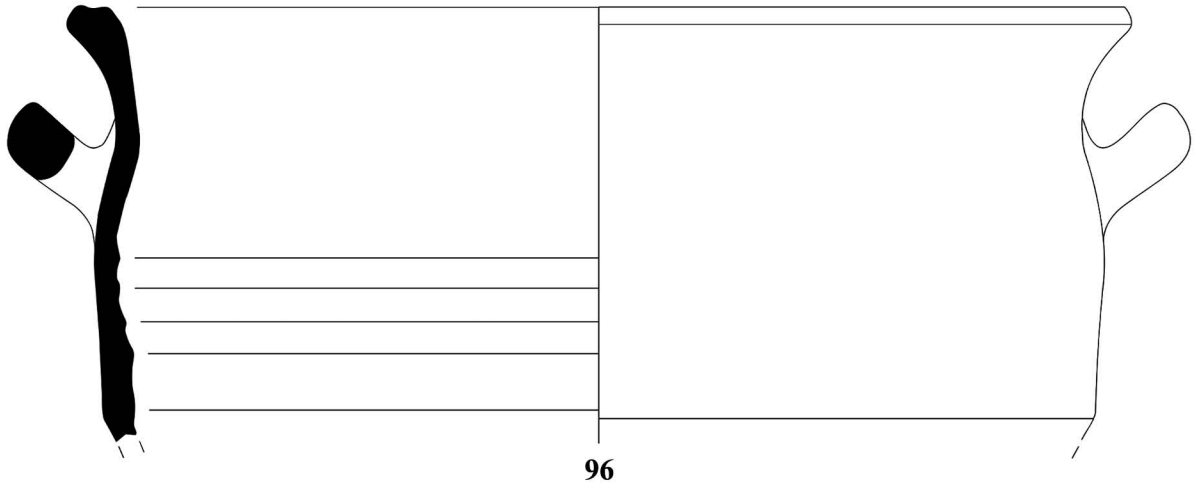
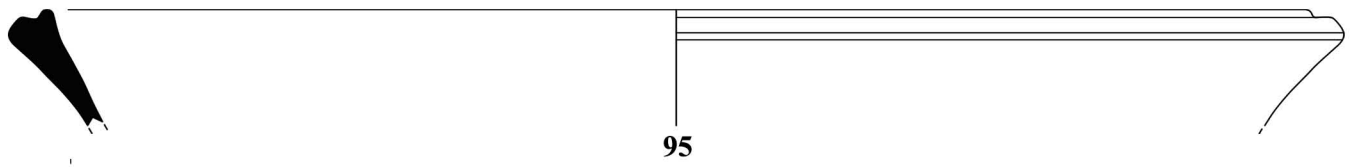
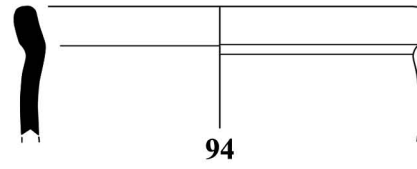
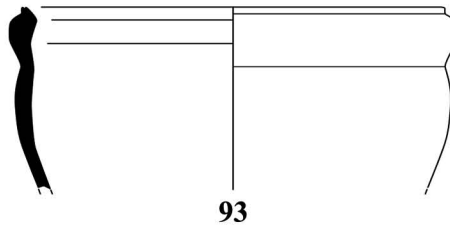

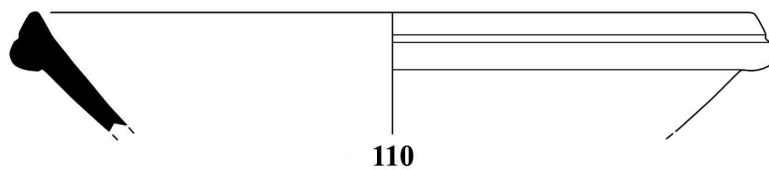
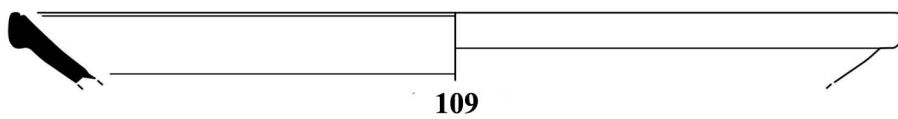
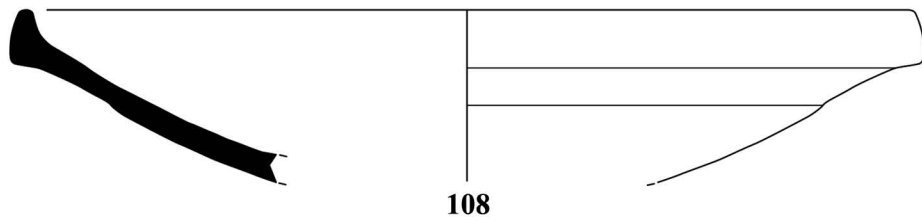
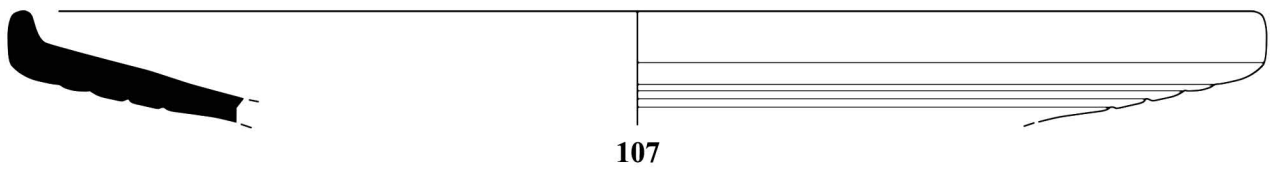
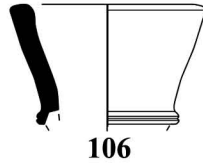
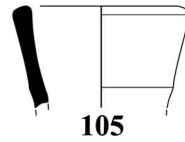
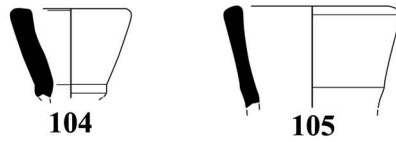
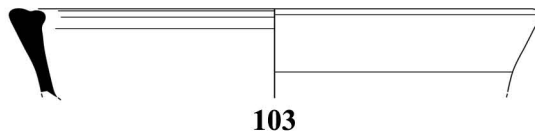
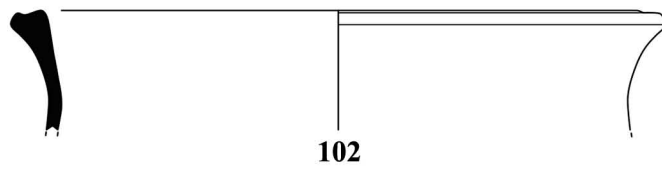
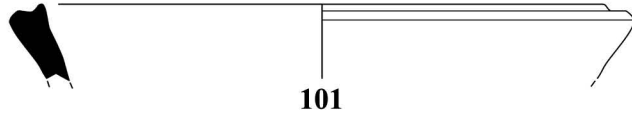
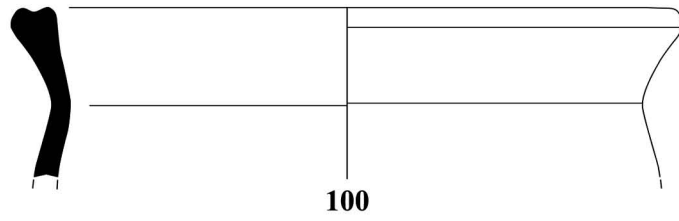

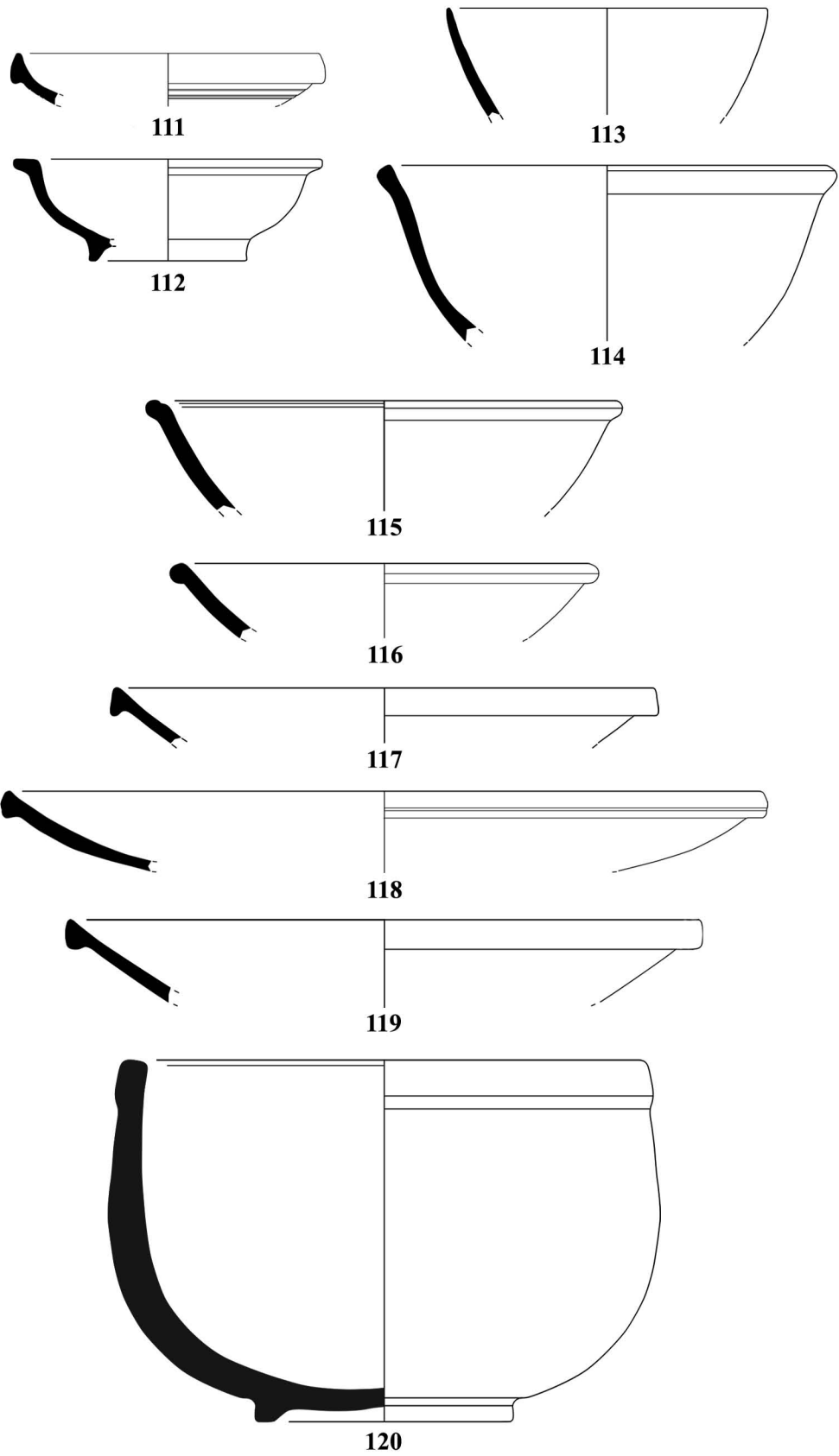

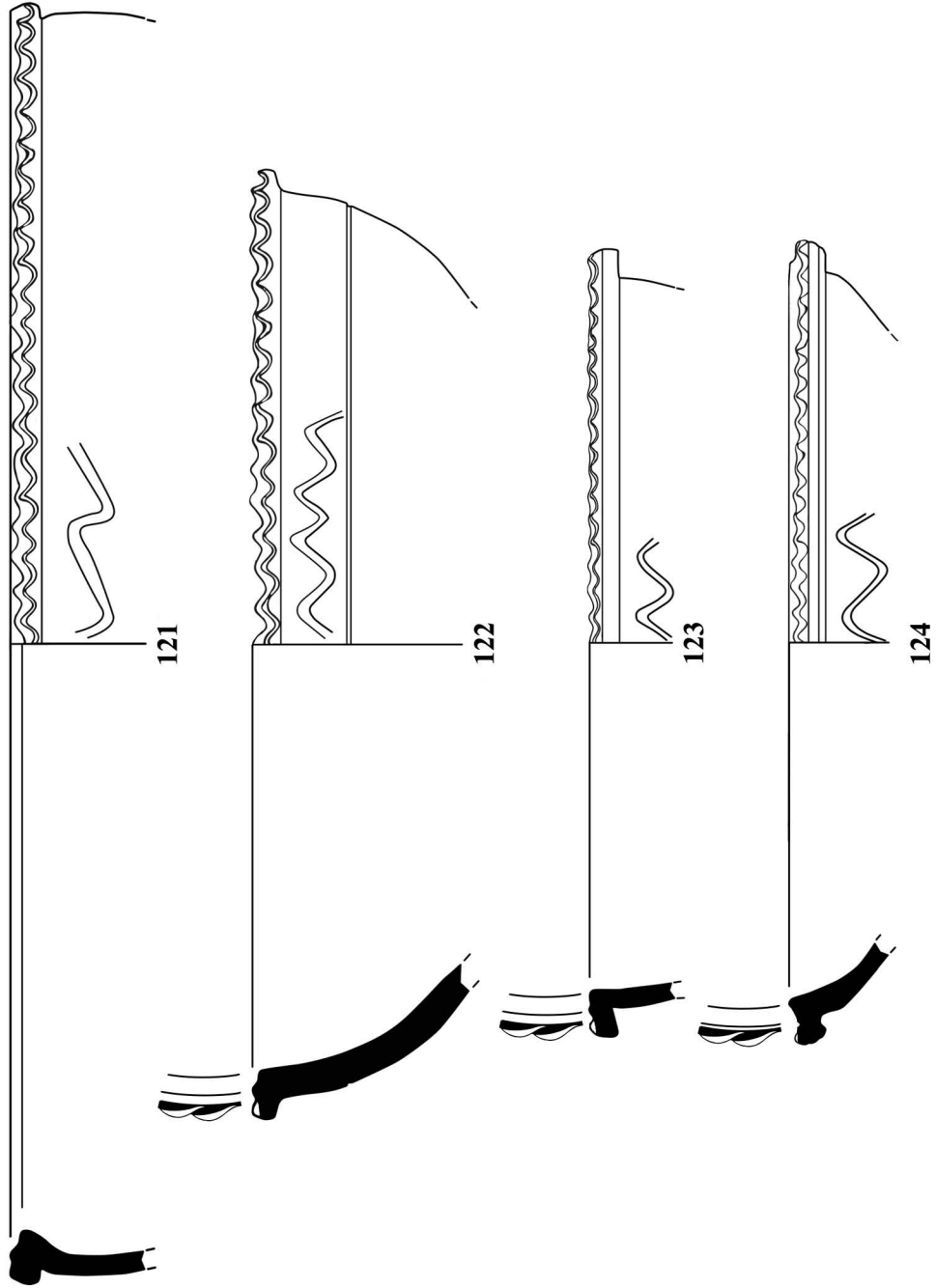

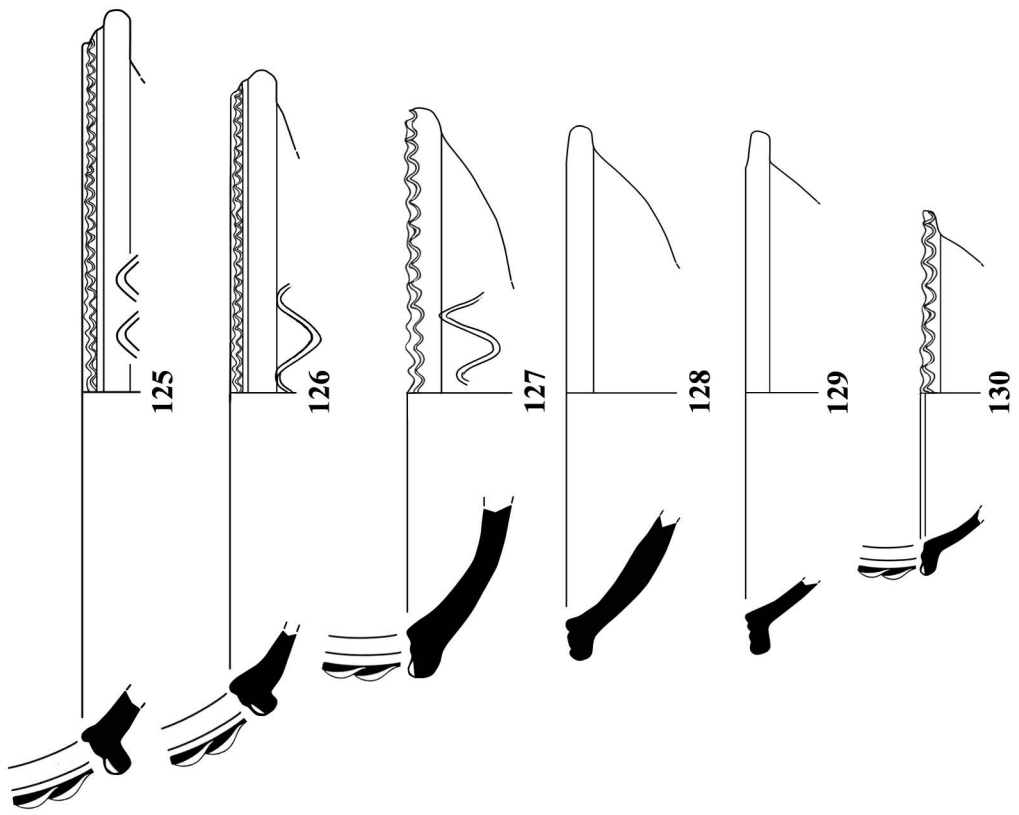

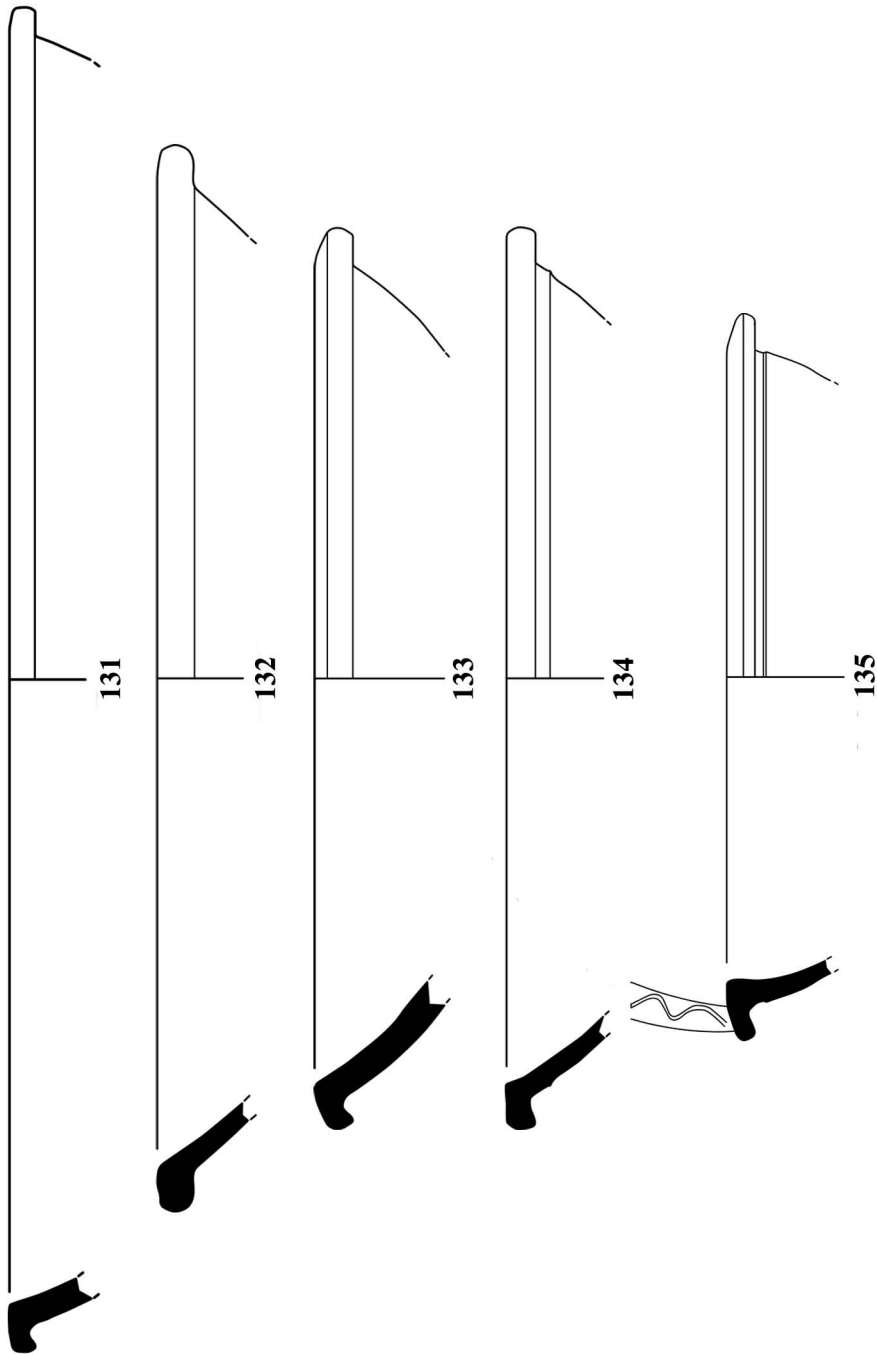

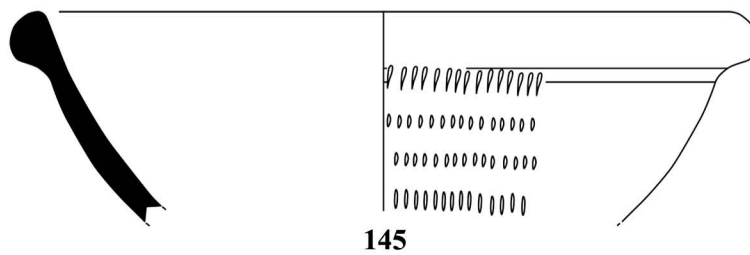
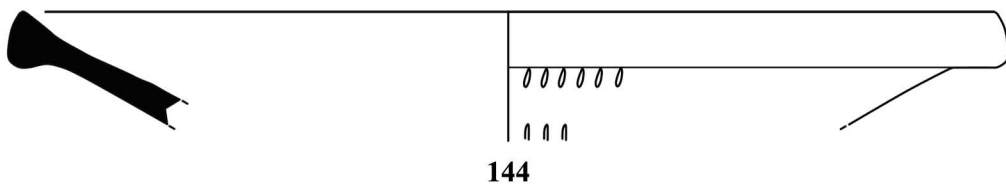
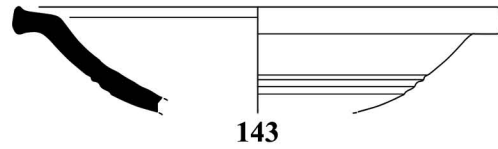
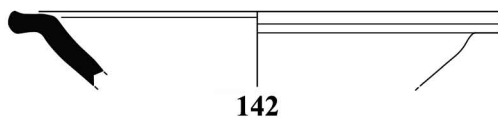
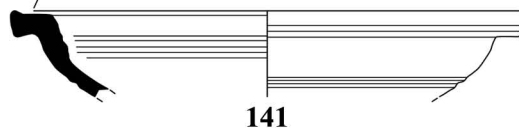
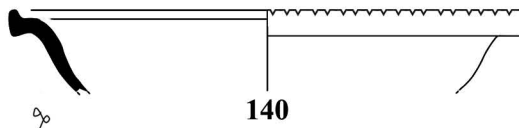
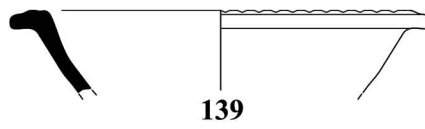
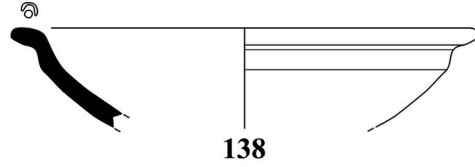
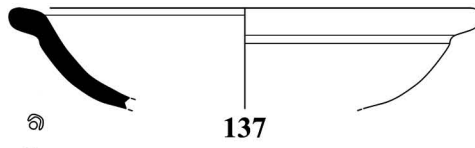
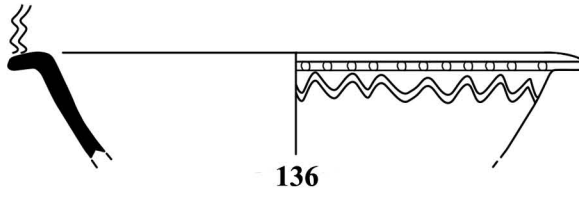

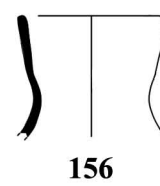
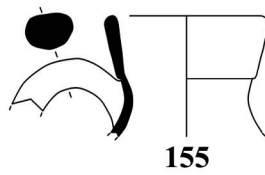
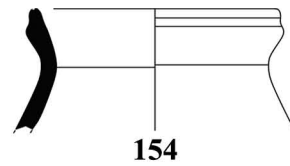
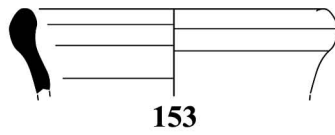
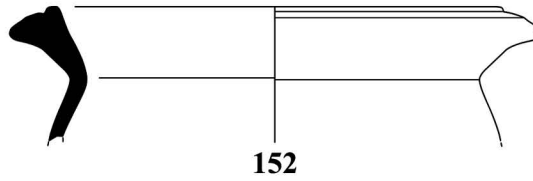
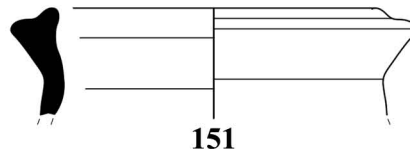
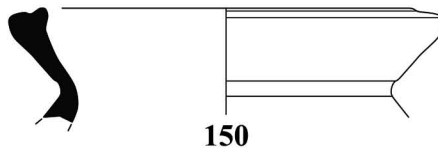
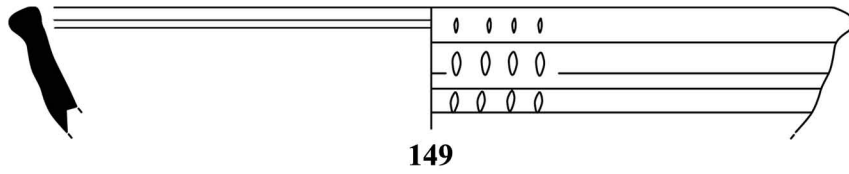
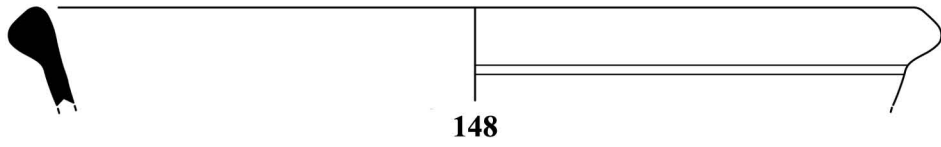
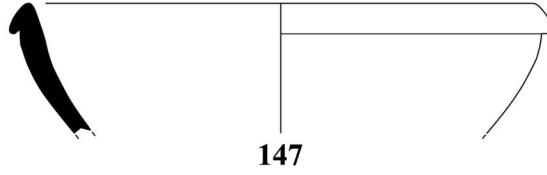
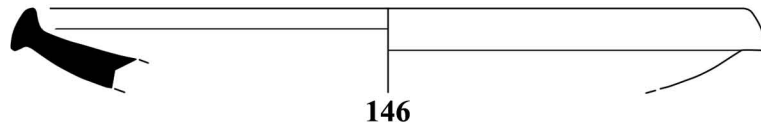

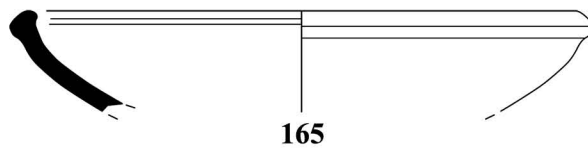
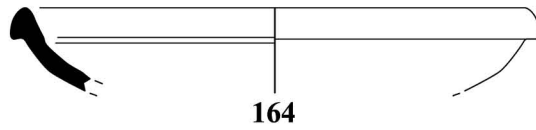
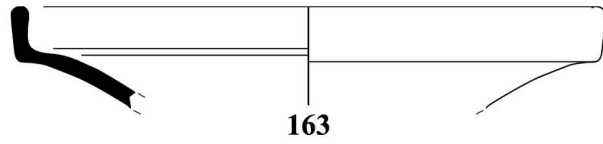
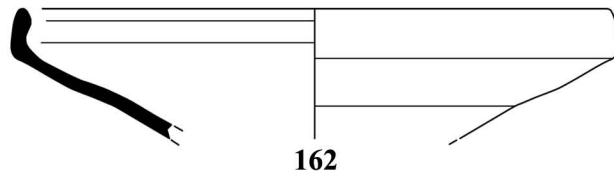
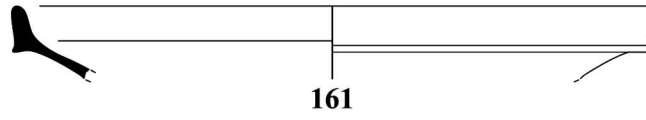
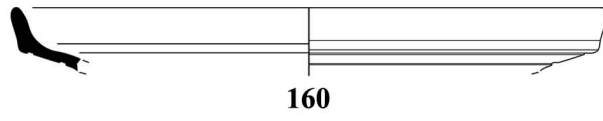
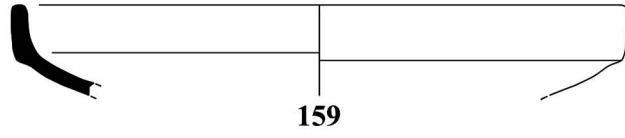
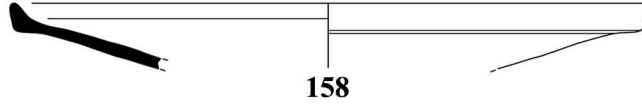
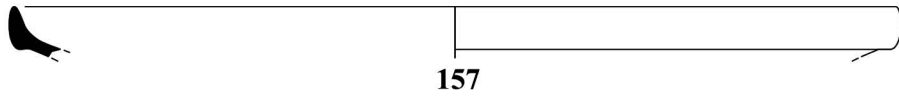

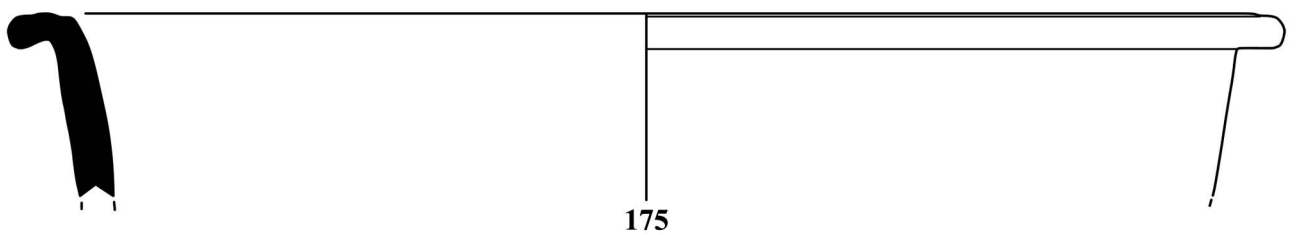
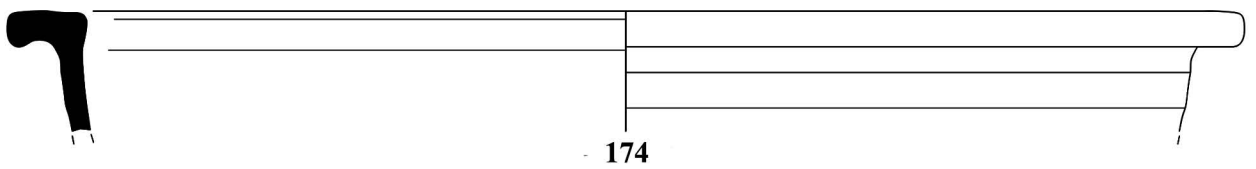
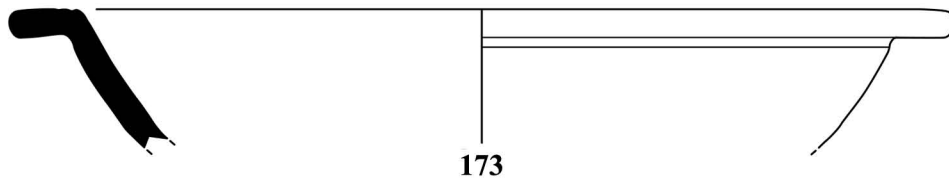
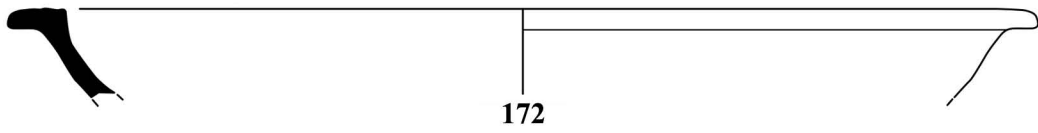
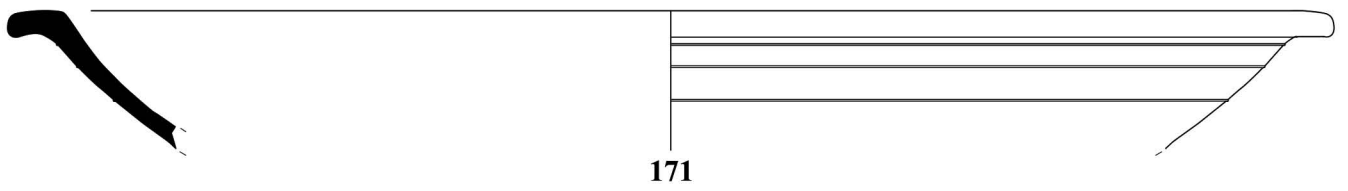
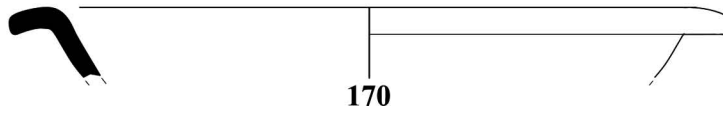
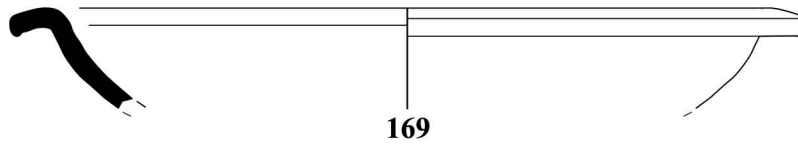
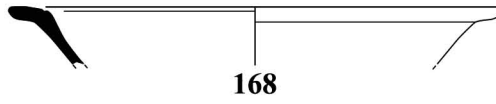
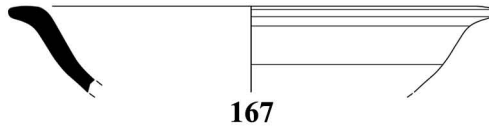
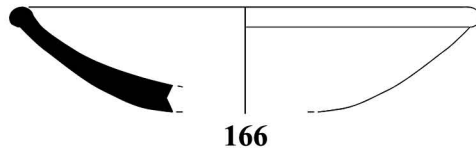

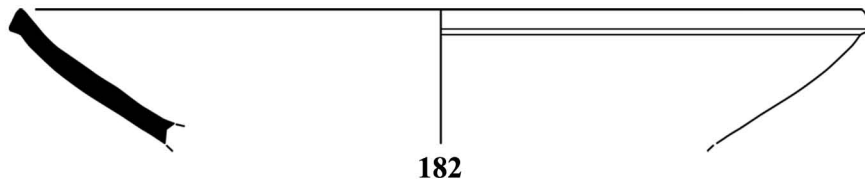
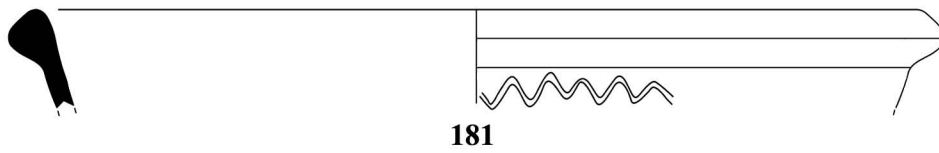
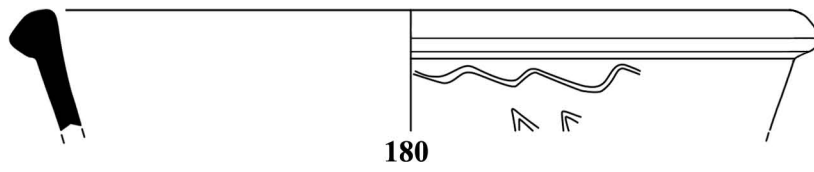
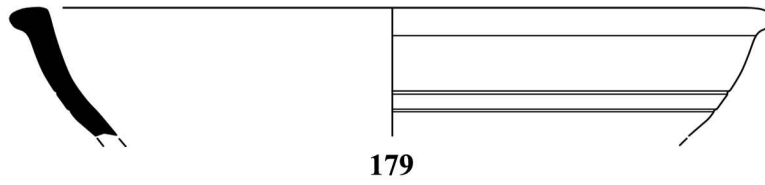
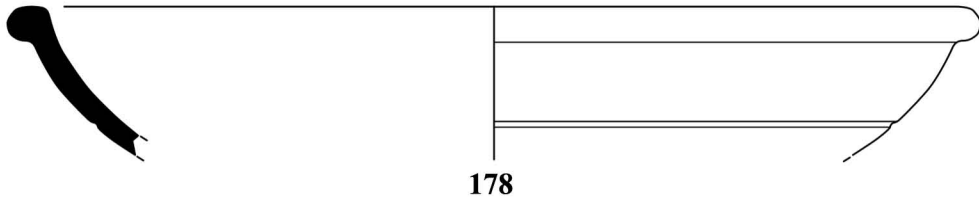
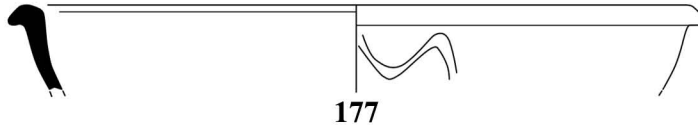
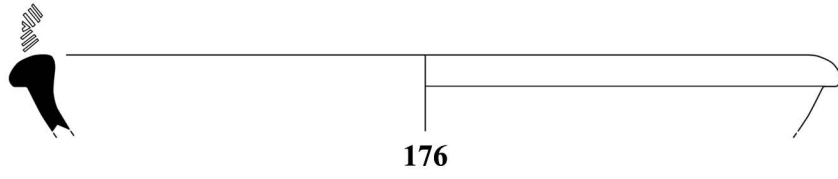

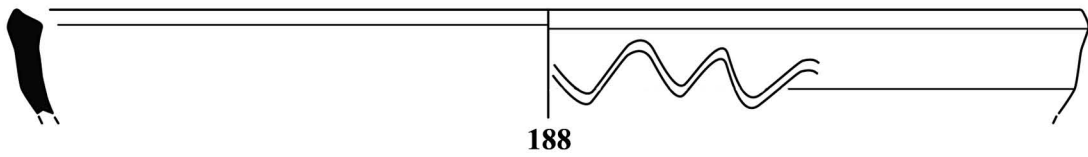
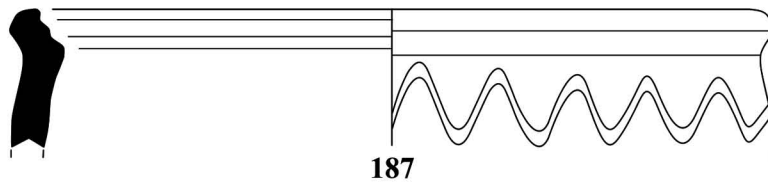
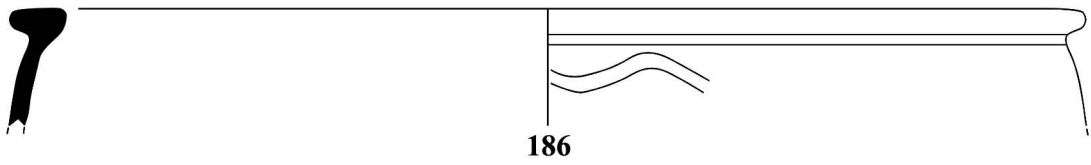
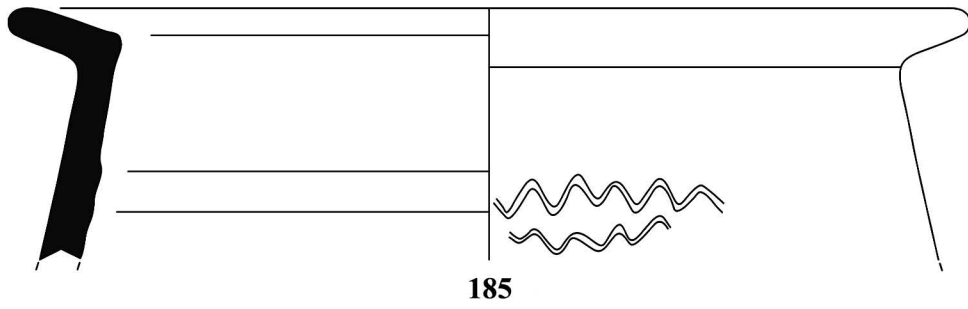
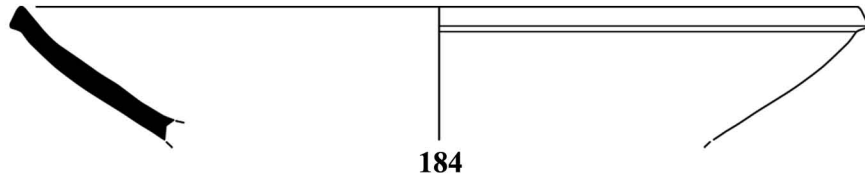
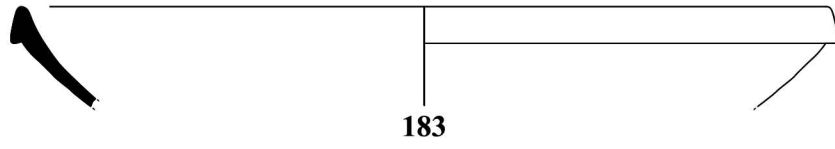

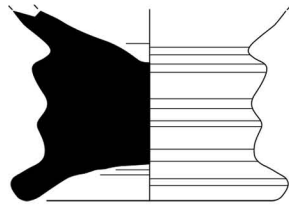

189

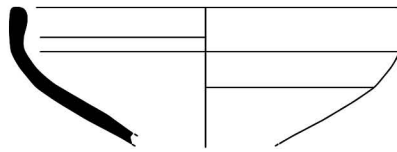

190

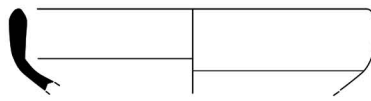

191

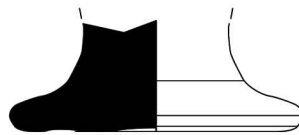

192

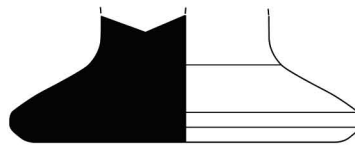

193

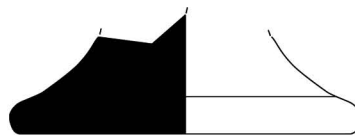

194

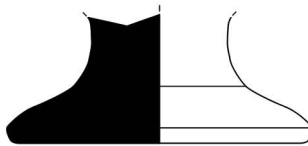

195

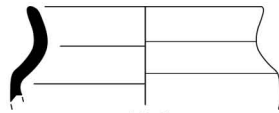

196

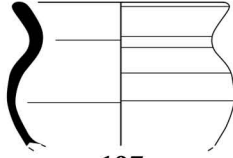

197

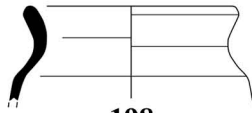

198

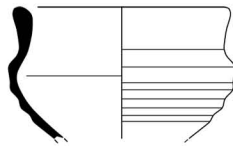

199

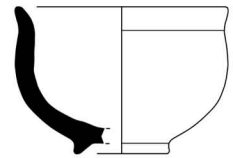

200

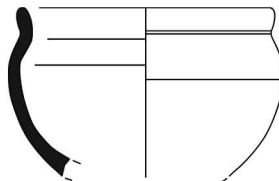

201

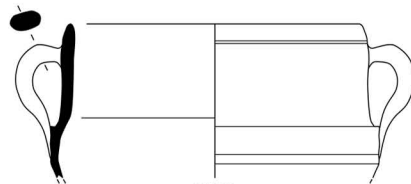

202

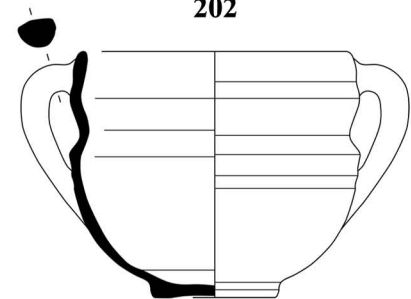

203

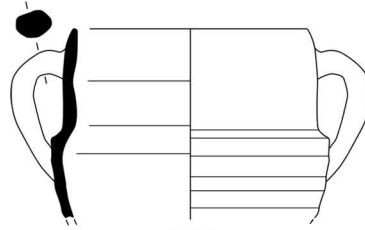

204

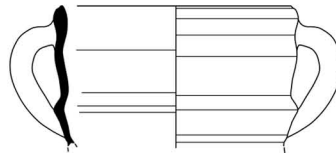

205

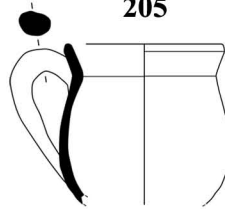

206

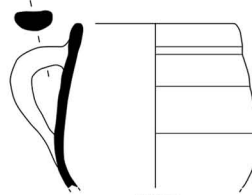

207

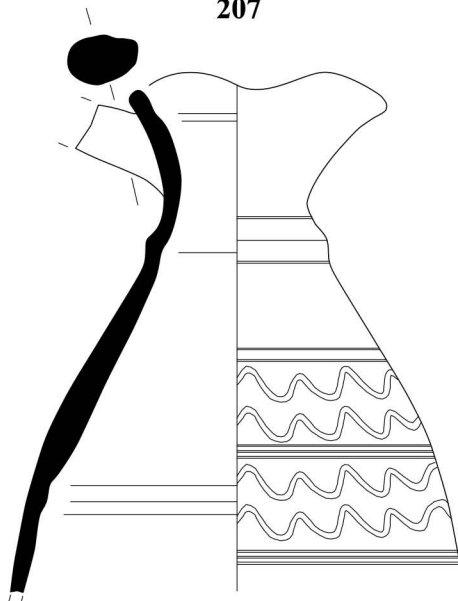

208

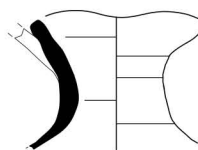

209

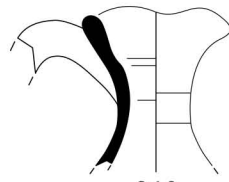

210

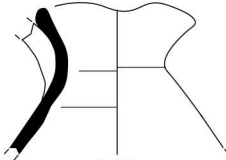

211

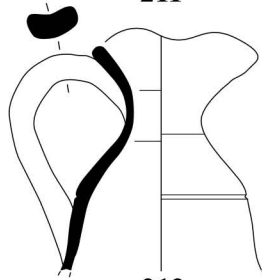

212

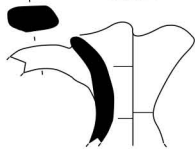

213

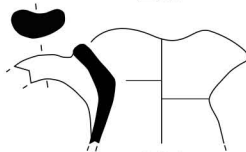

214



215

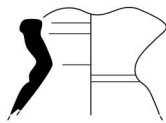

~~216~~

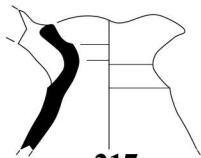

217

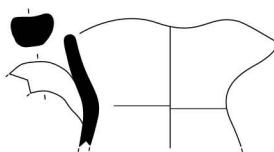

218

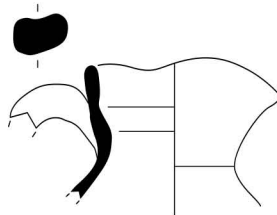

219

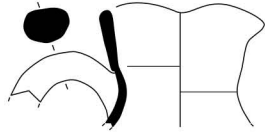

220

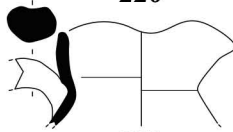

221

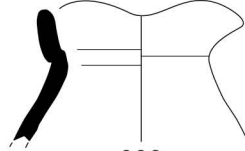

222

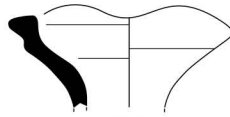

223

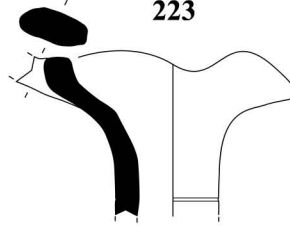

224



225

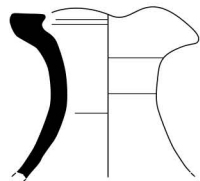

226

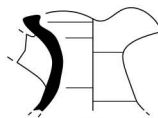

227

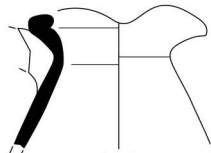

228

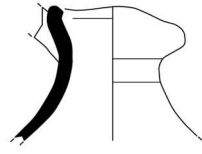

229

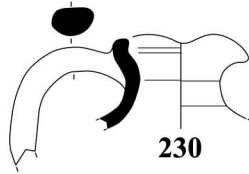

230

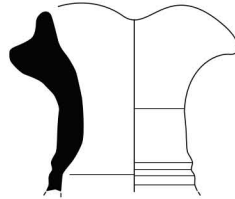

231

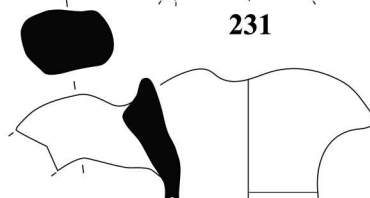

232

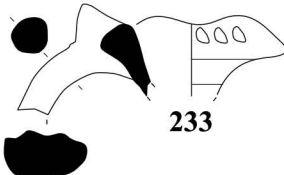

233



234

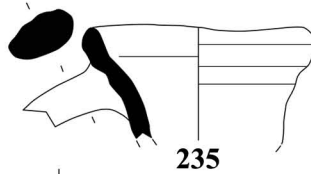

235

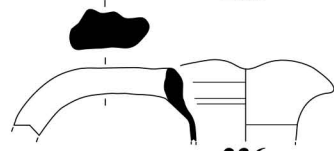

236

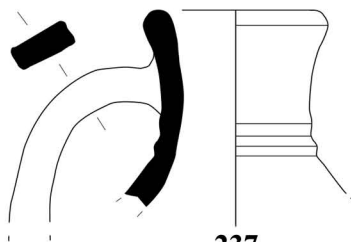

237

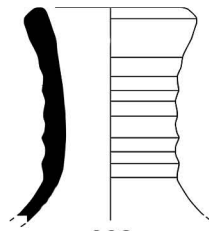

238

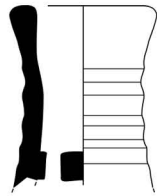

239

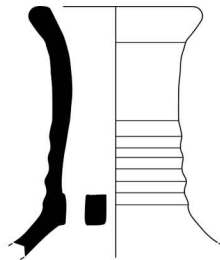

240



241

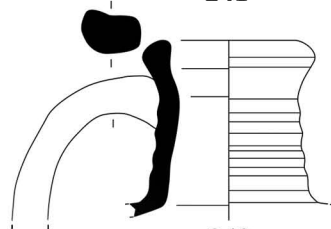

242

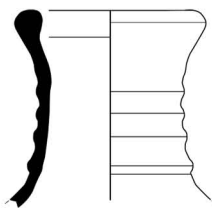

243

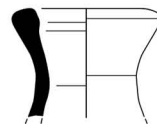

244

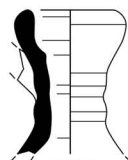

245

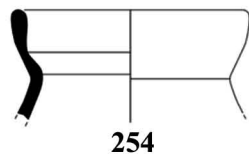
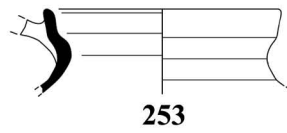
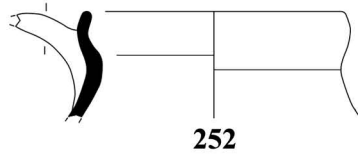
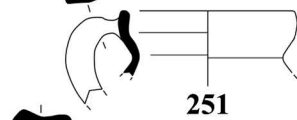
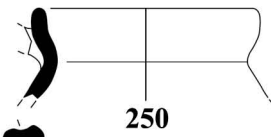
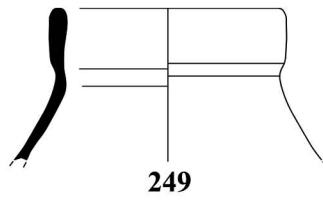
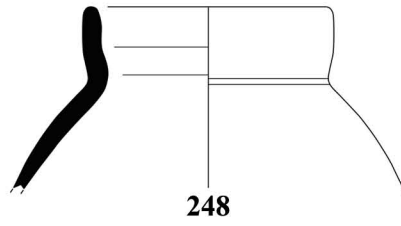
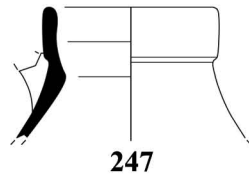
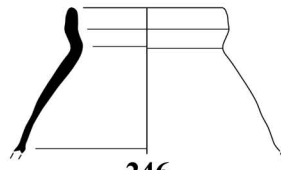

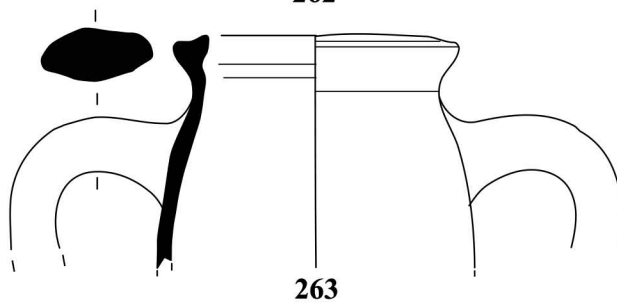
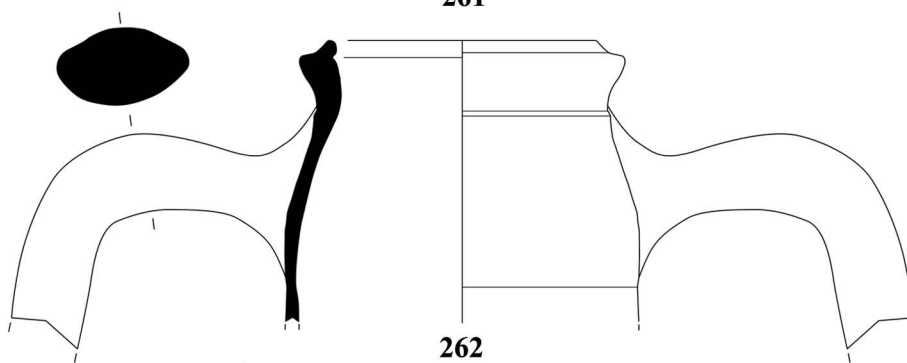
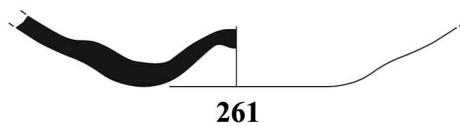
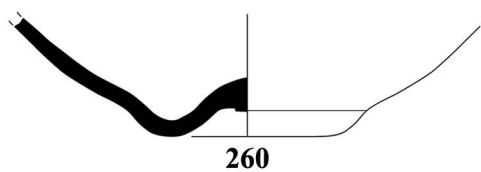
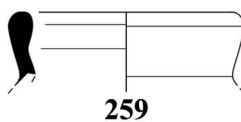
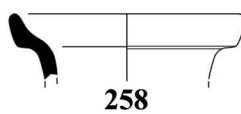
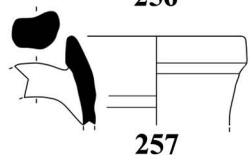
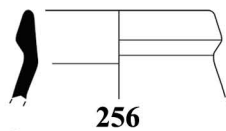
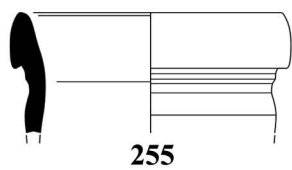

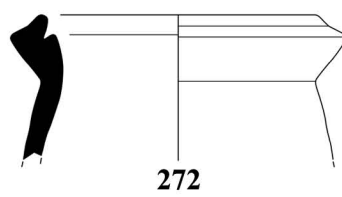
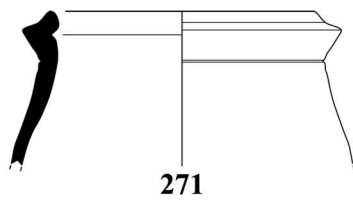
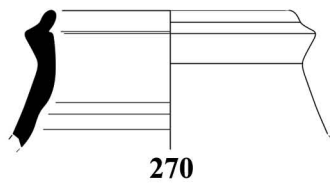
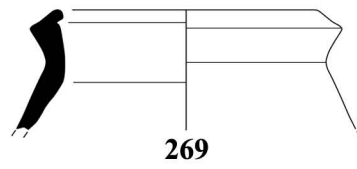
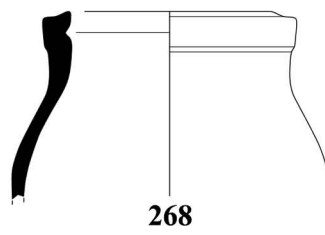
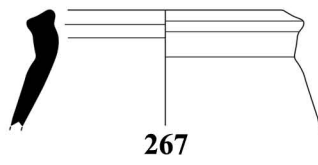
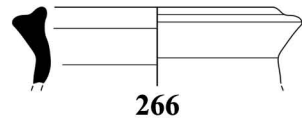
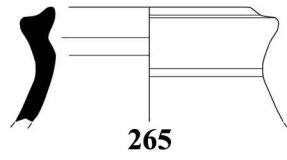
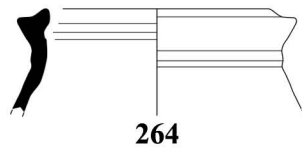

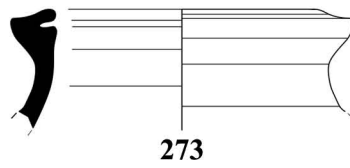

273

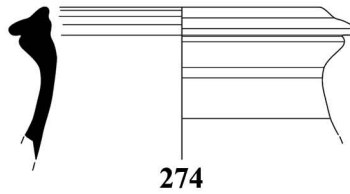

274

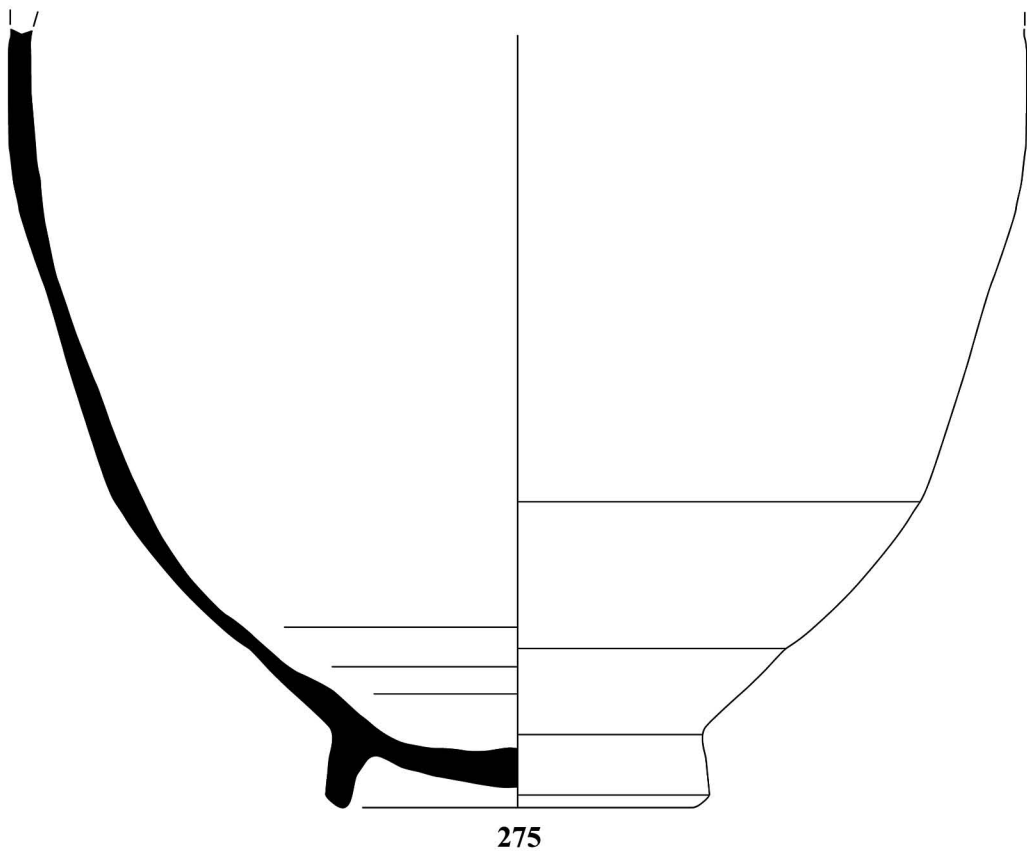

275

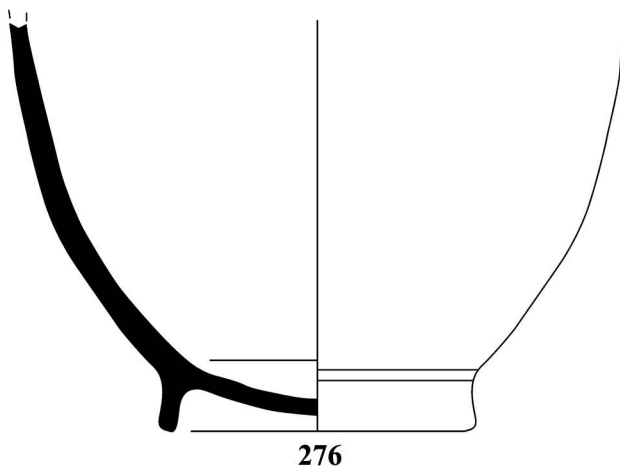

276

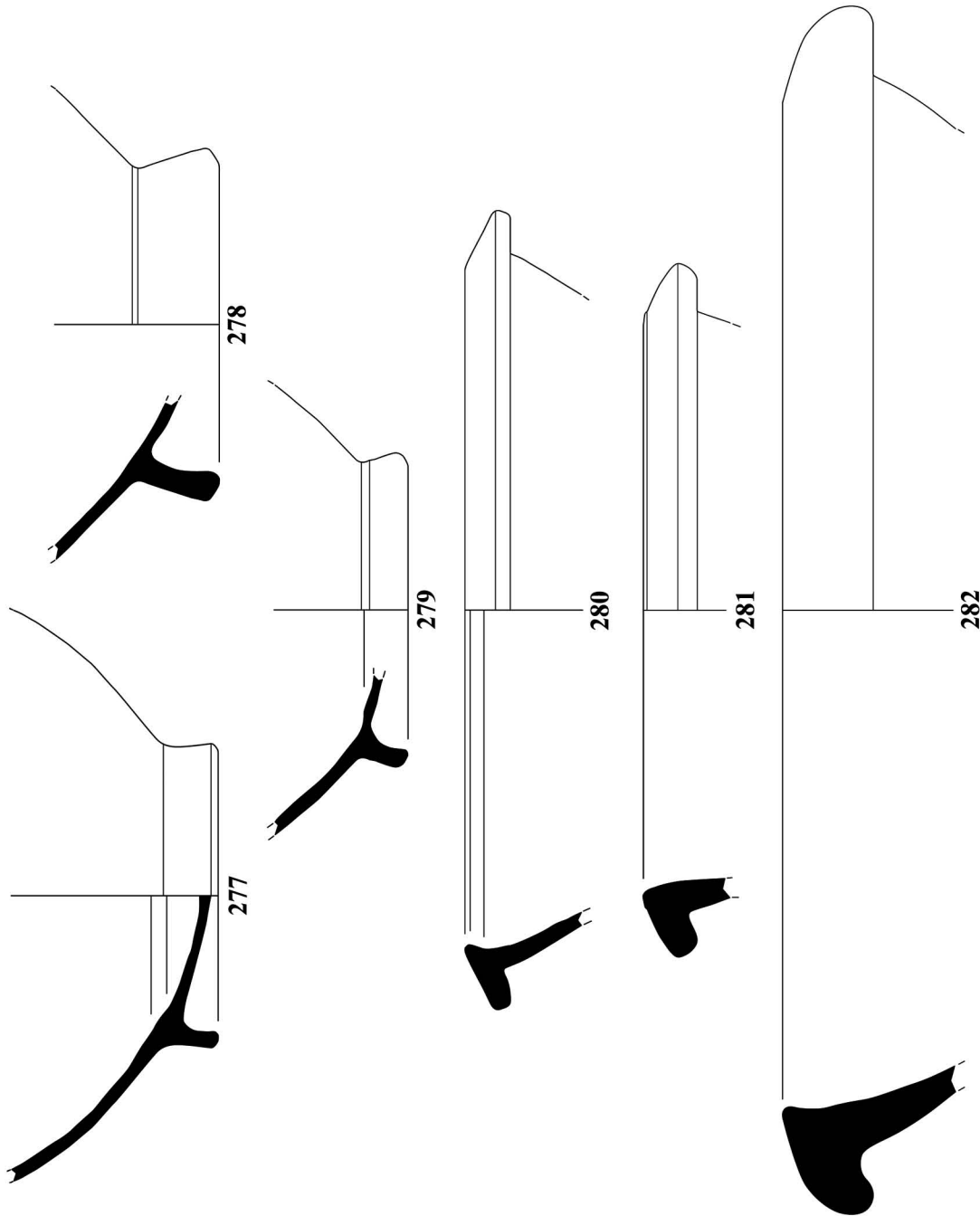

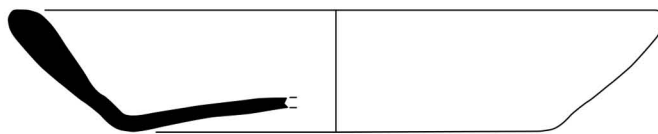

283

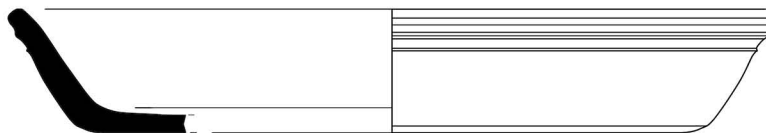

284

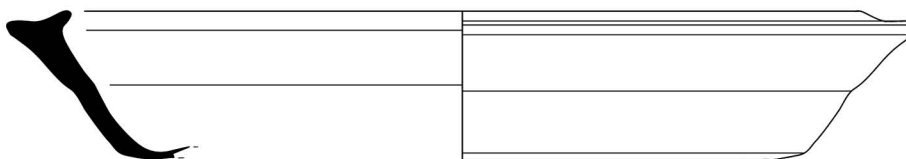

285

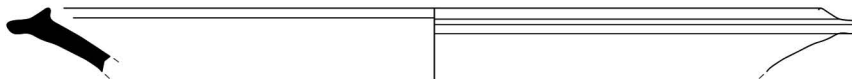

286

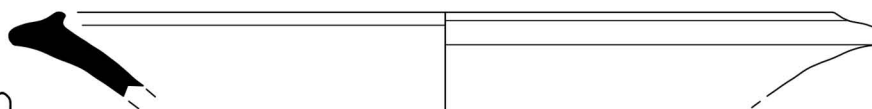

287

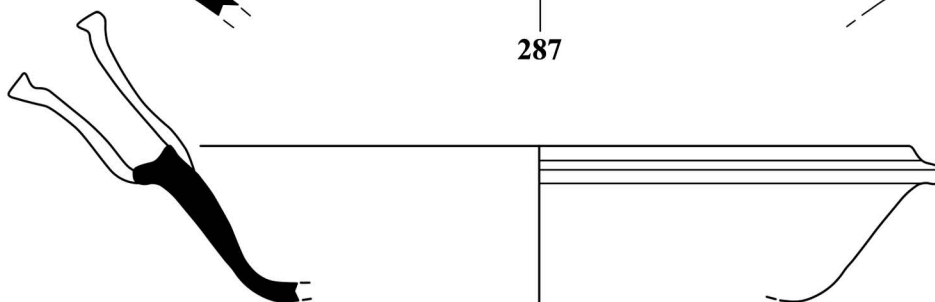

288

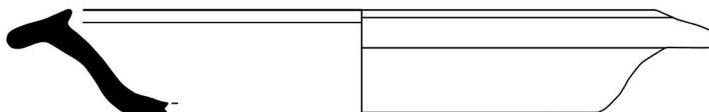

289

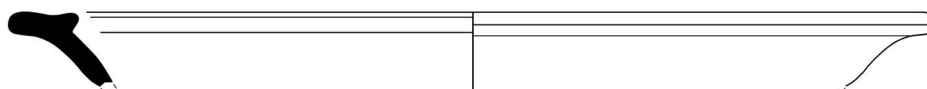

290

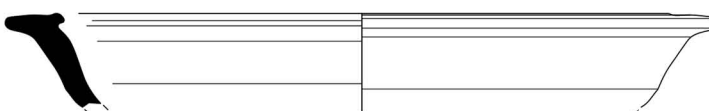

291

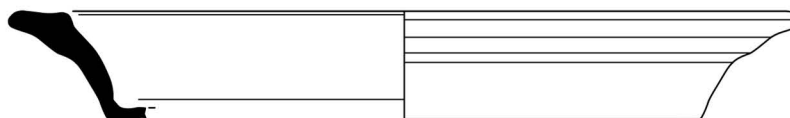

292

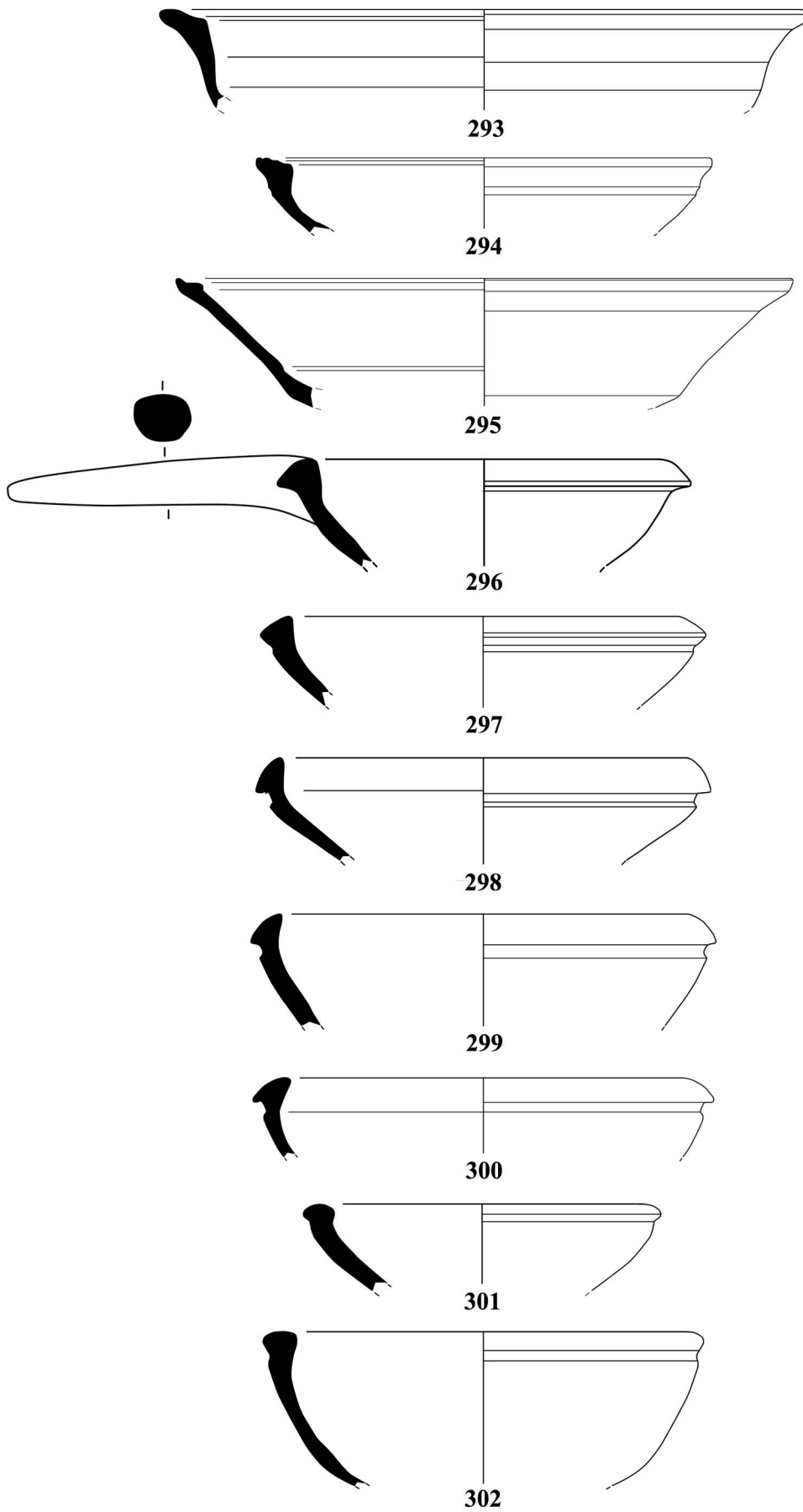

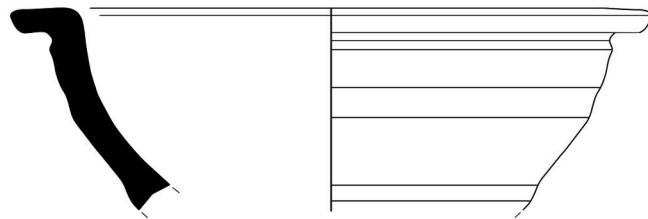

303

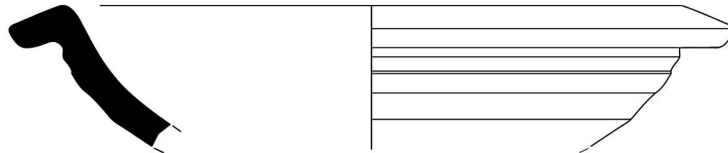

304

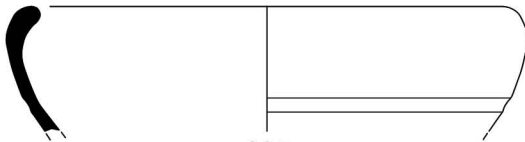

305

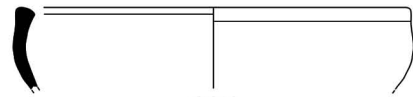

306

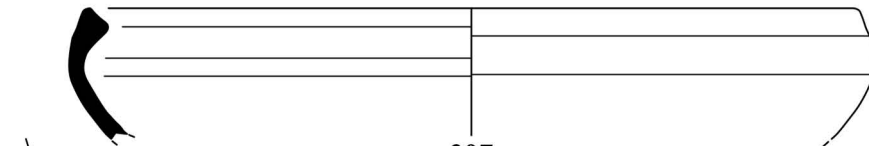

307

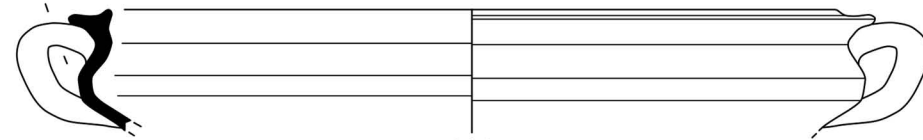

308

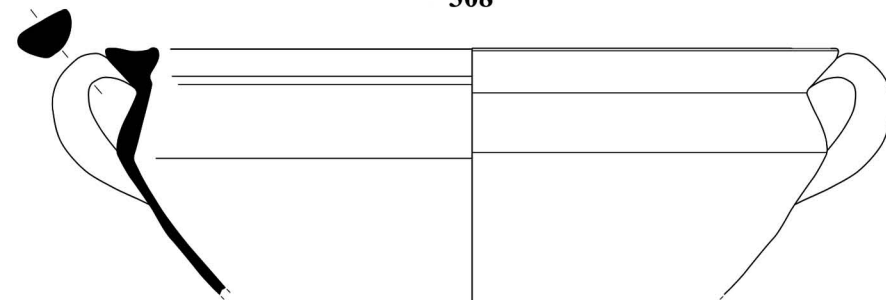

309

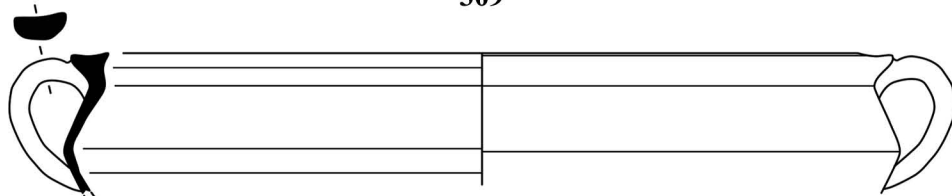

310

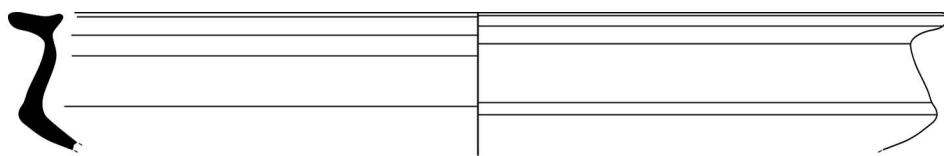

311

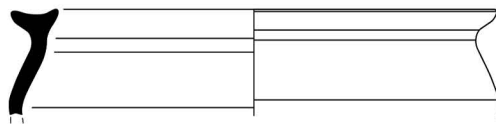

312

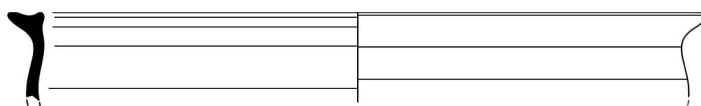

313

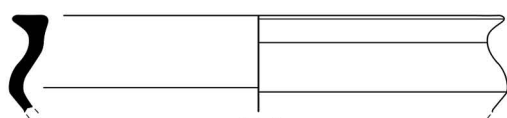

314

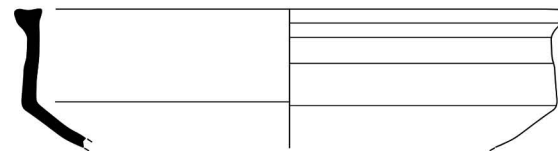

315

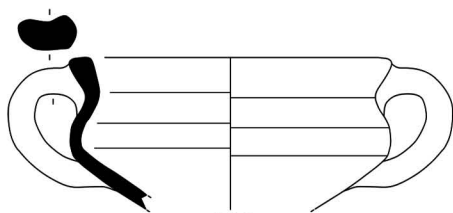

316

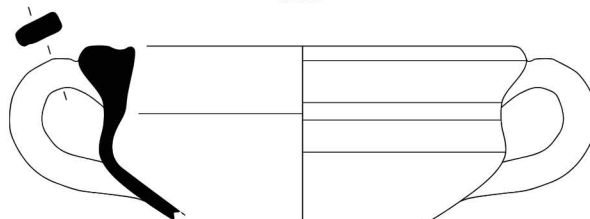

317

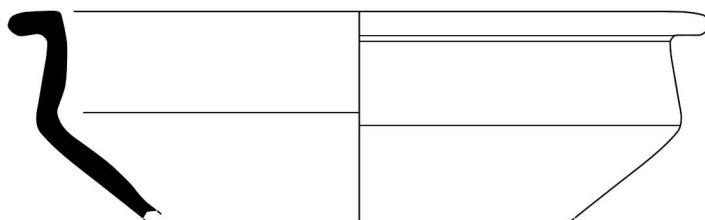

318

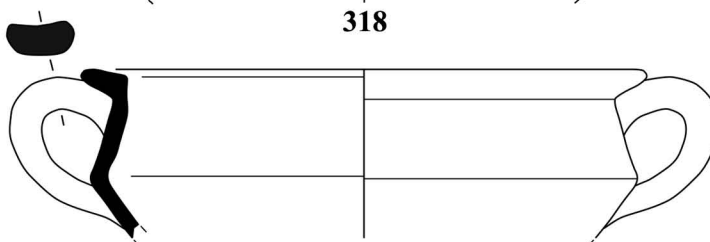

319

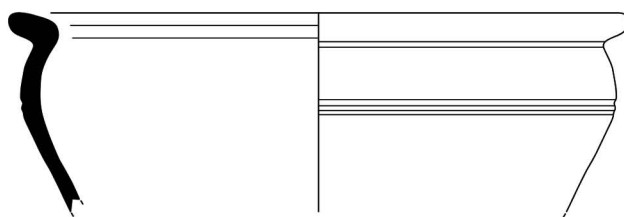

320



321

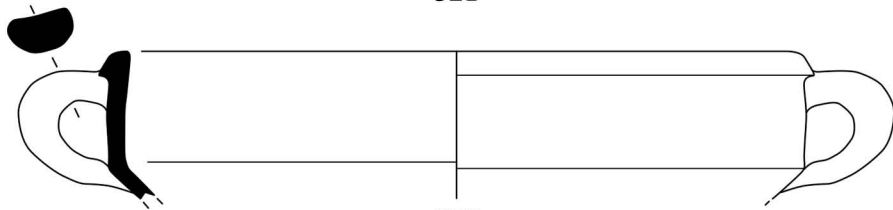

322

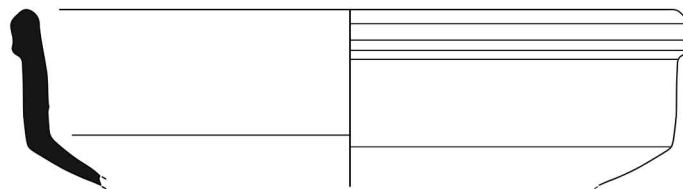

323

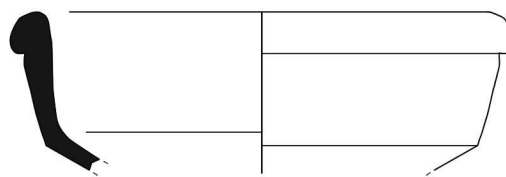

324

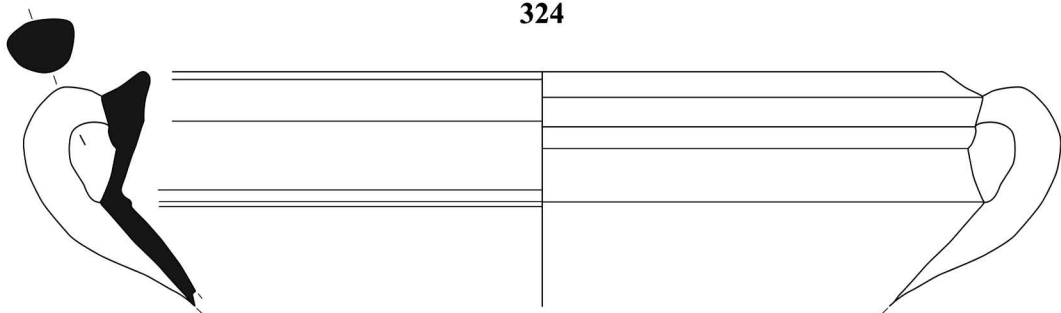

325

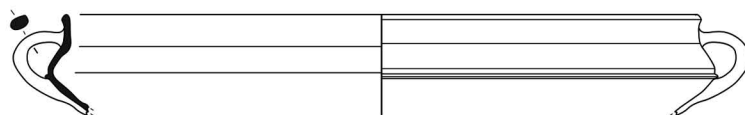

326

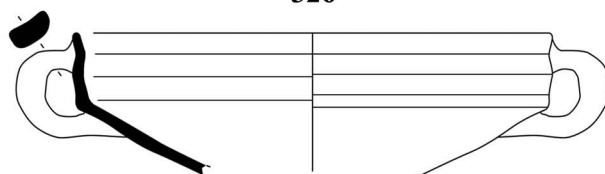

327

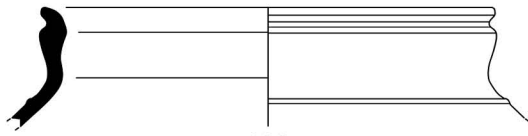

328

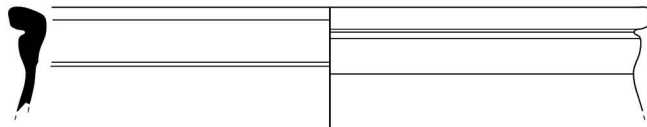

329

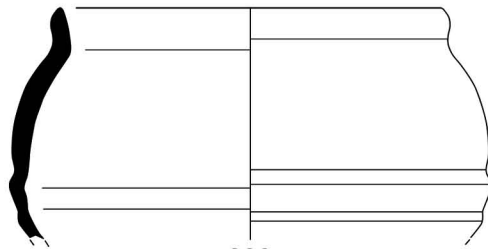

330

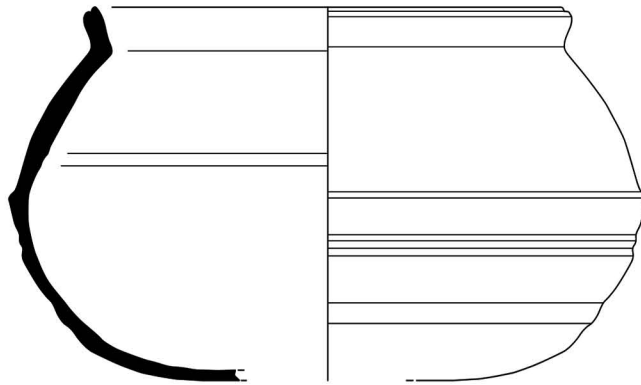

331

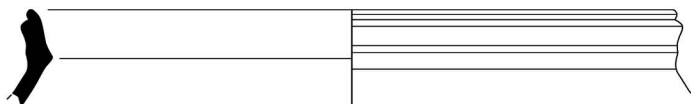

332

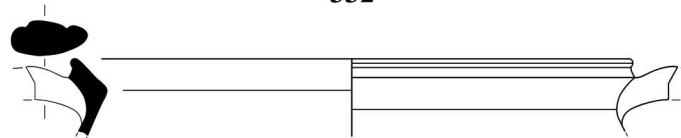

333

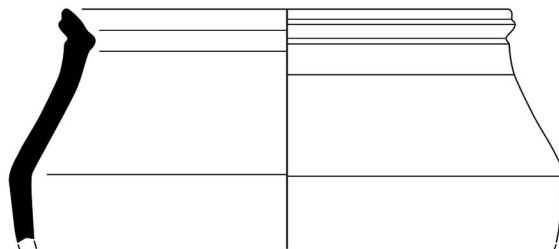

334

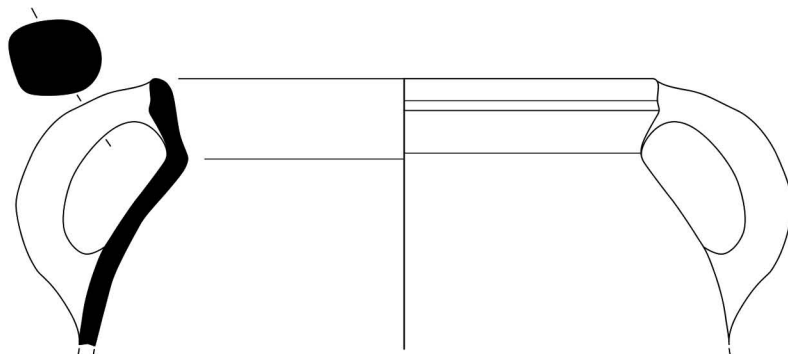

335

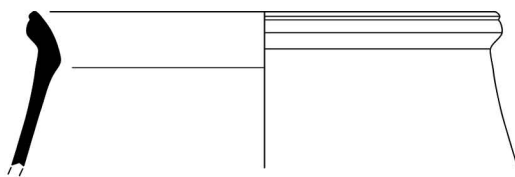

336

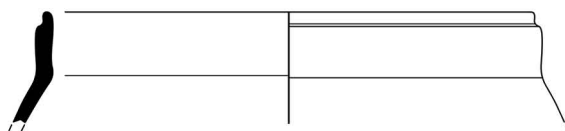

337

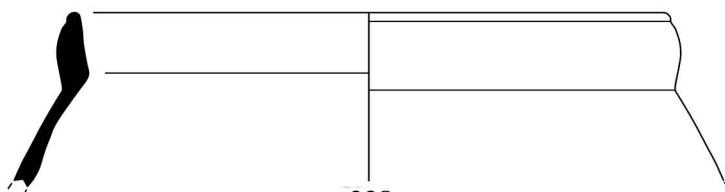

338

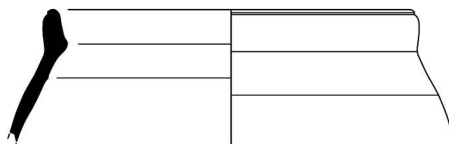

339

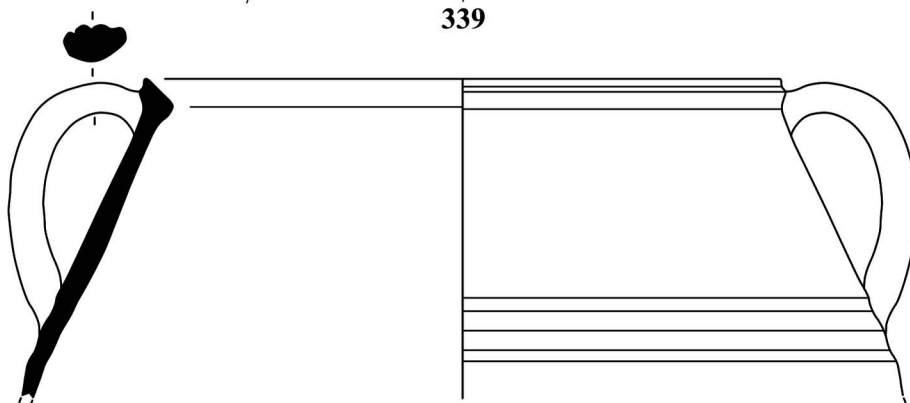

340

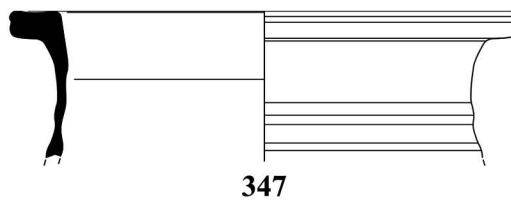
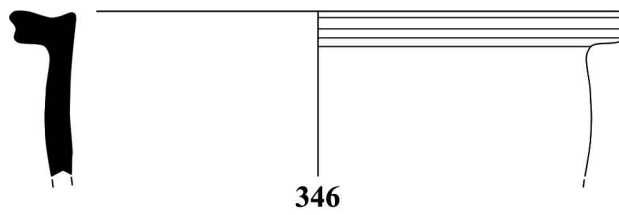
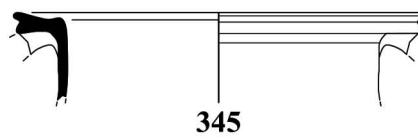
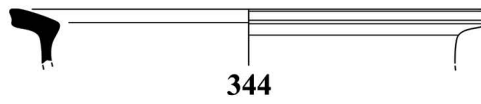
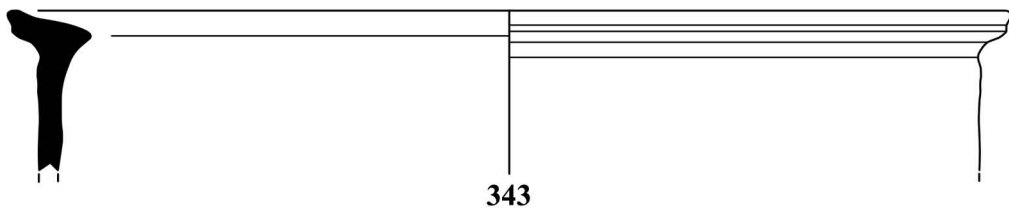
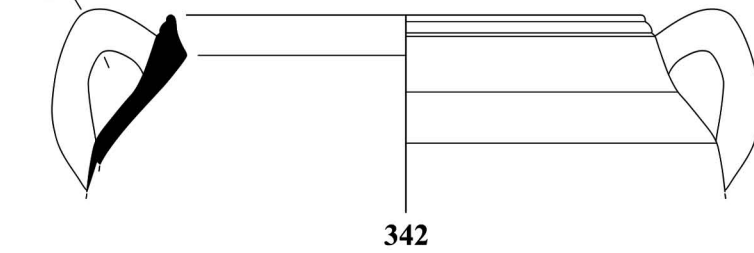
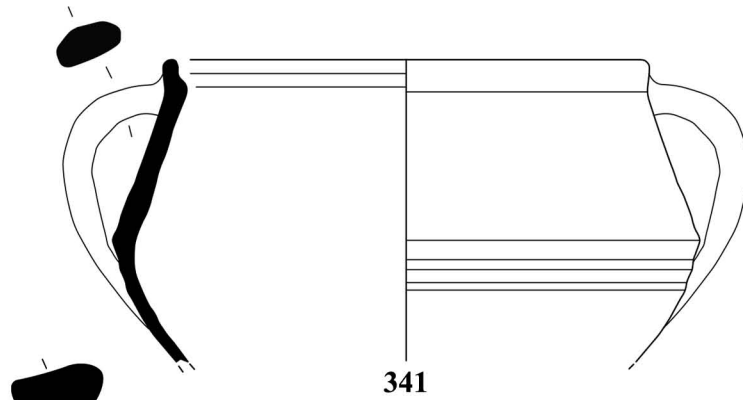

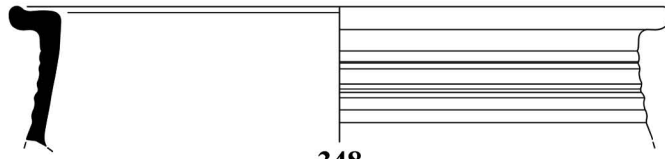

348

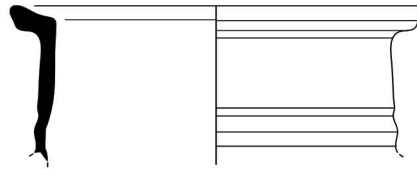

349

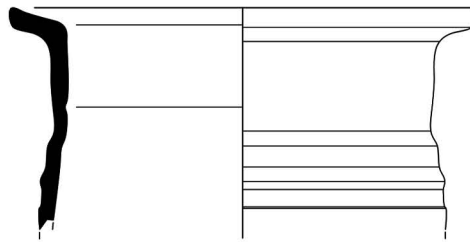

350

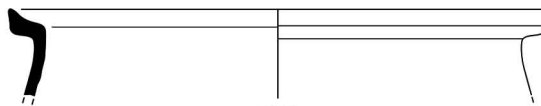

351

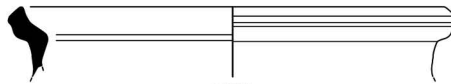

352

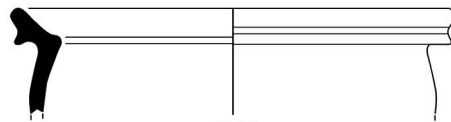

353

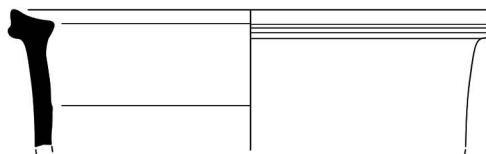

354

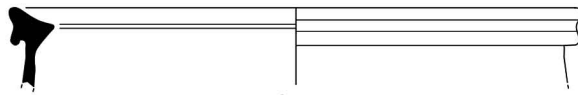

355



356

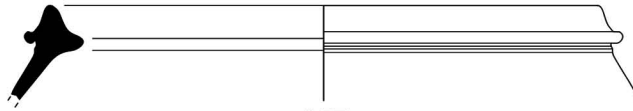

357

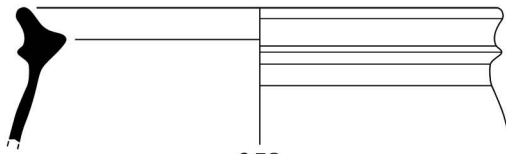

358

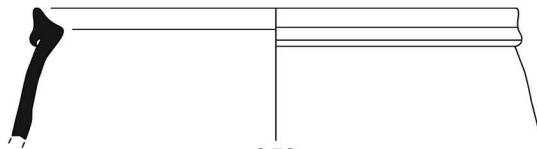

359



360

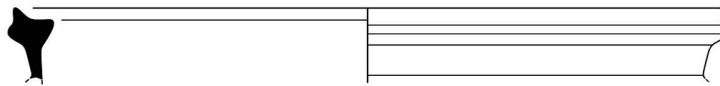

361

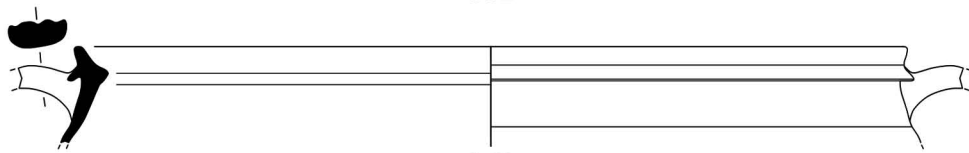

362

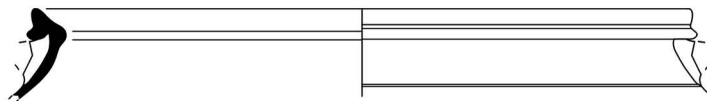

363

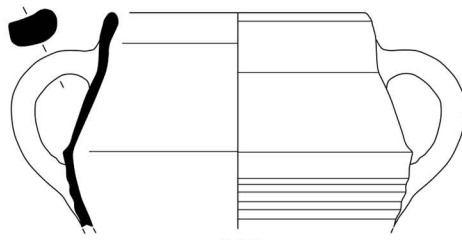

364

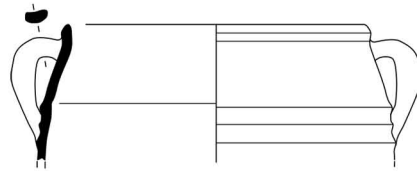

365

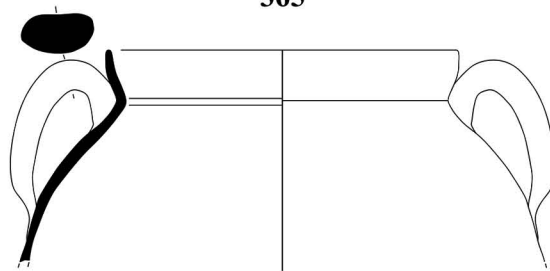

366

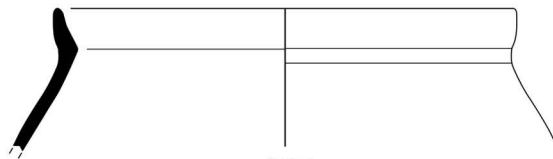

367

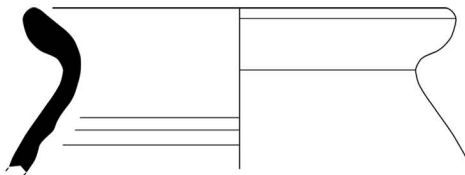

368



369

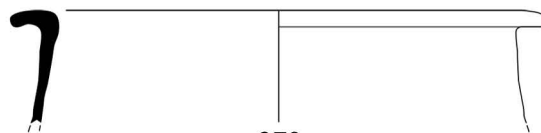

370

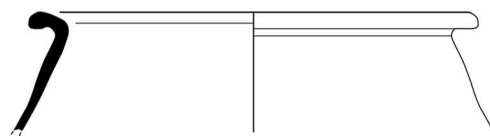

371

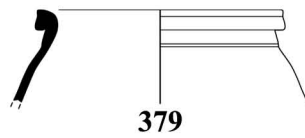
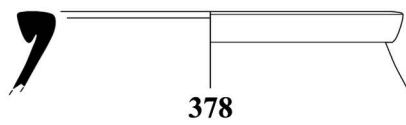
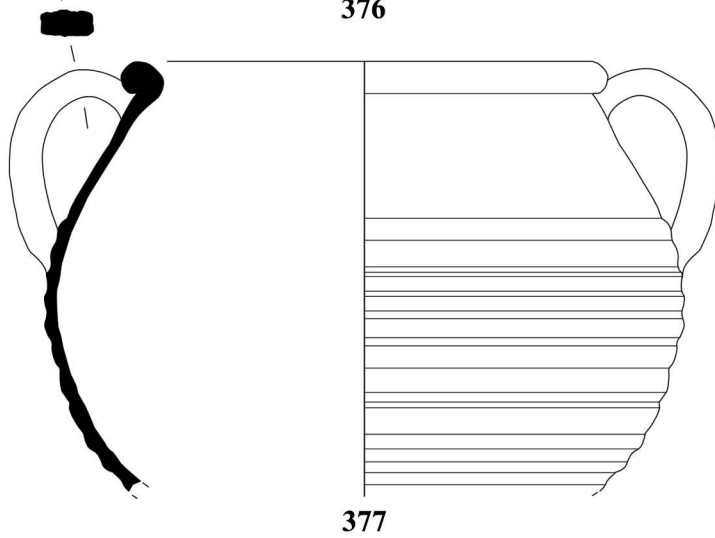
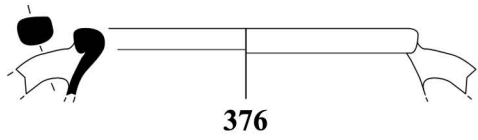
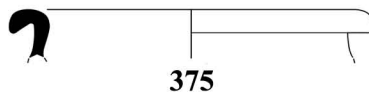
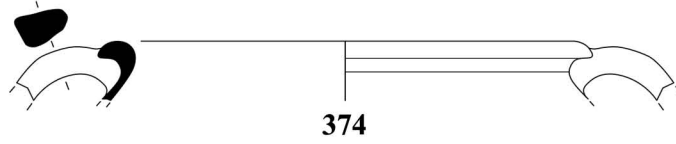
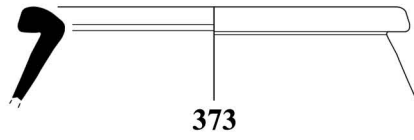
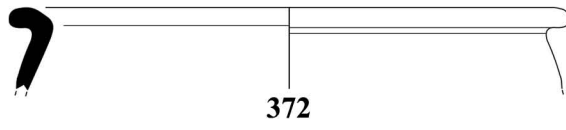

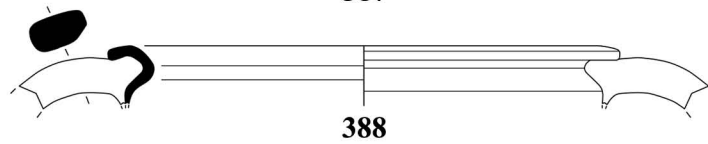
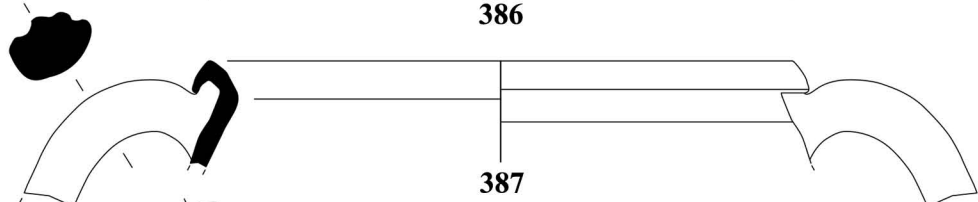
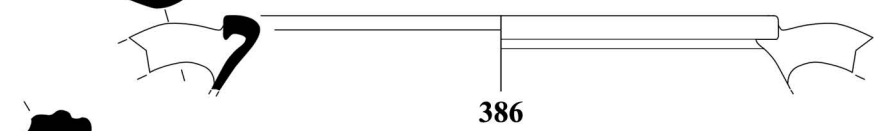
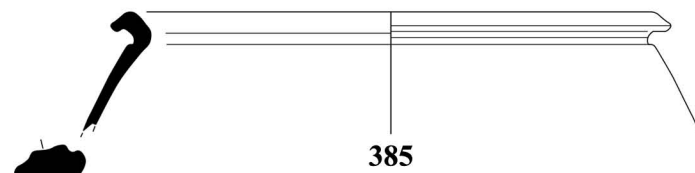
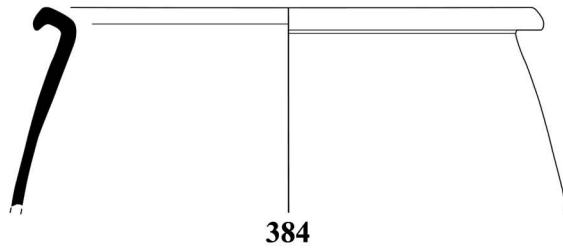
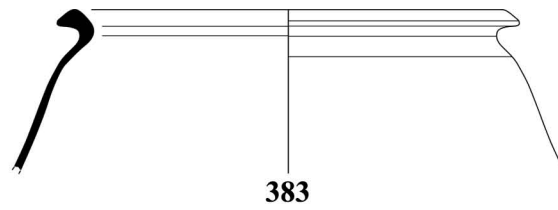
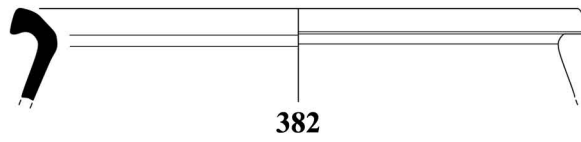
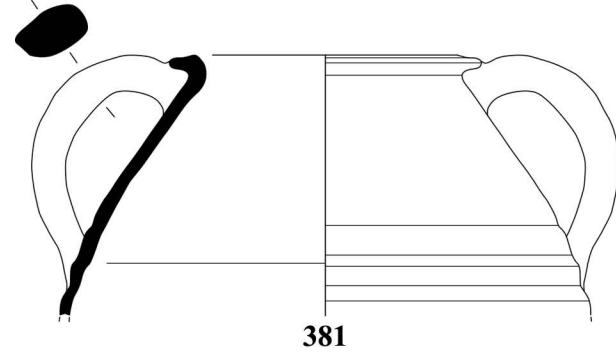
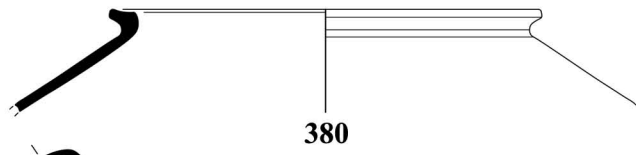

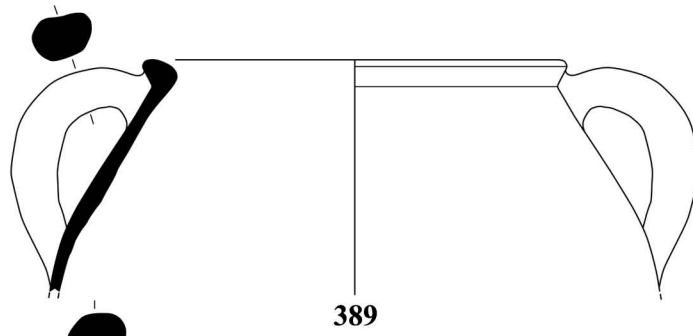

389

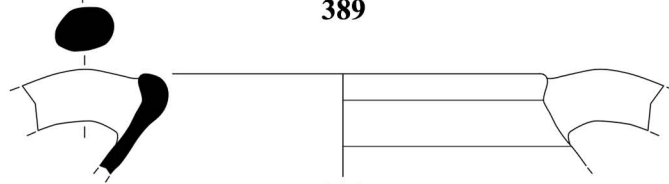

390

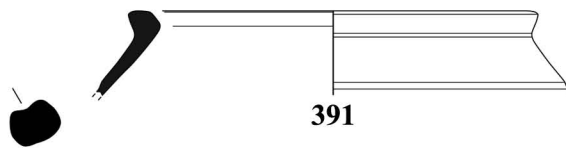

391

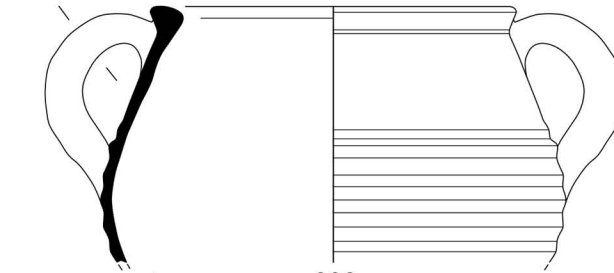

392

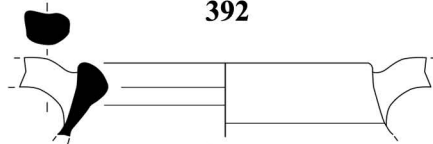

393

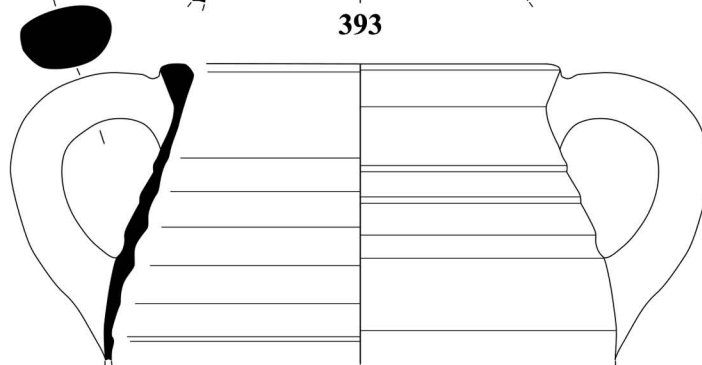

394

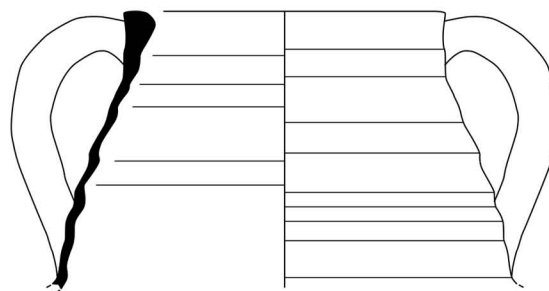

395

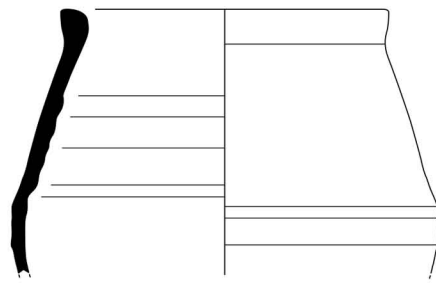

396

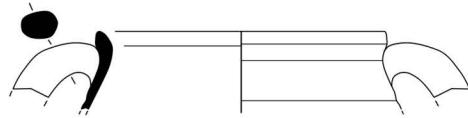

397

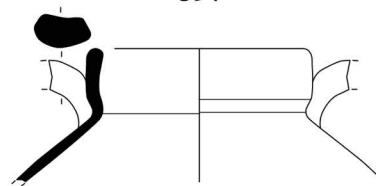

398

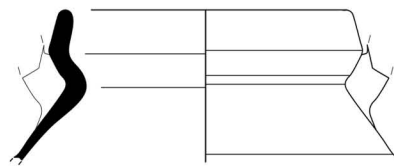

399



400

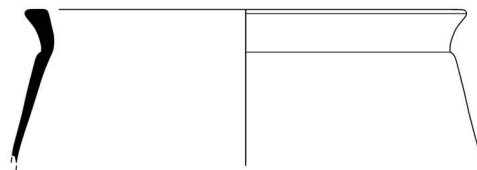

401

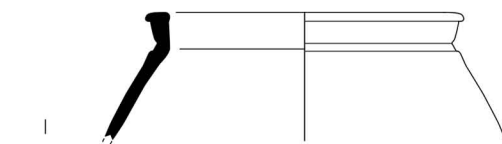

402

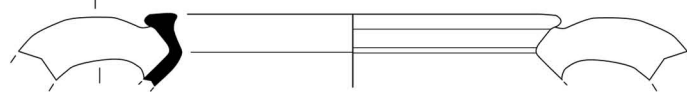

403

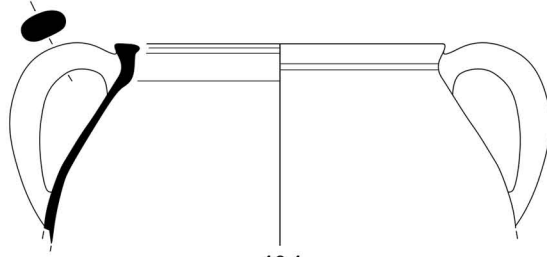

404

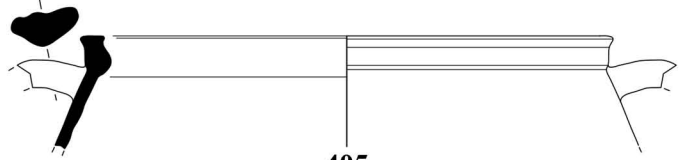

405

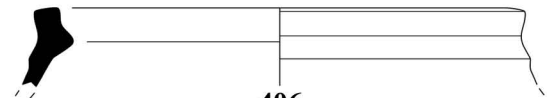

406

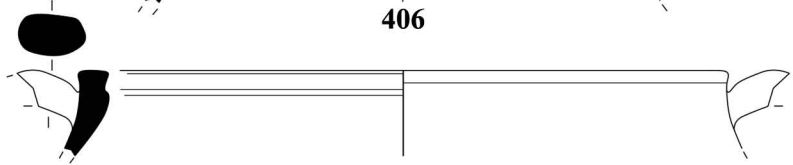

407

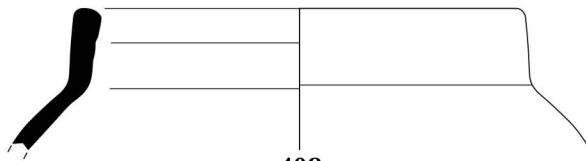

408

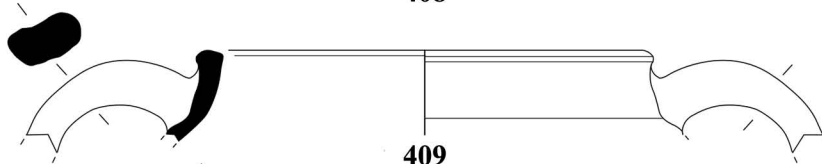

409

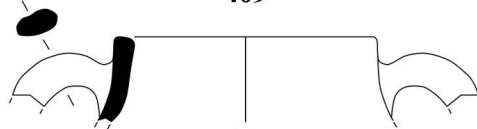

410

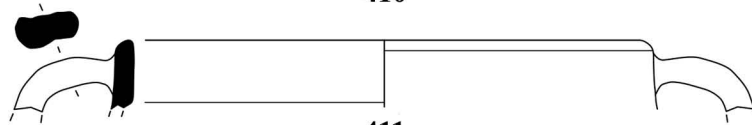

411



412



413

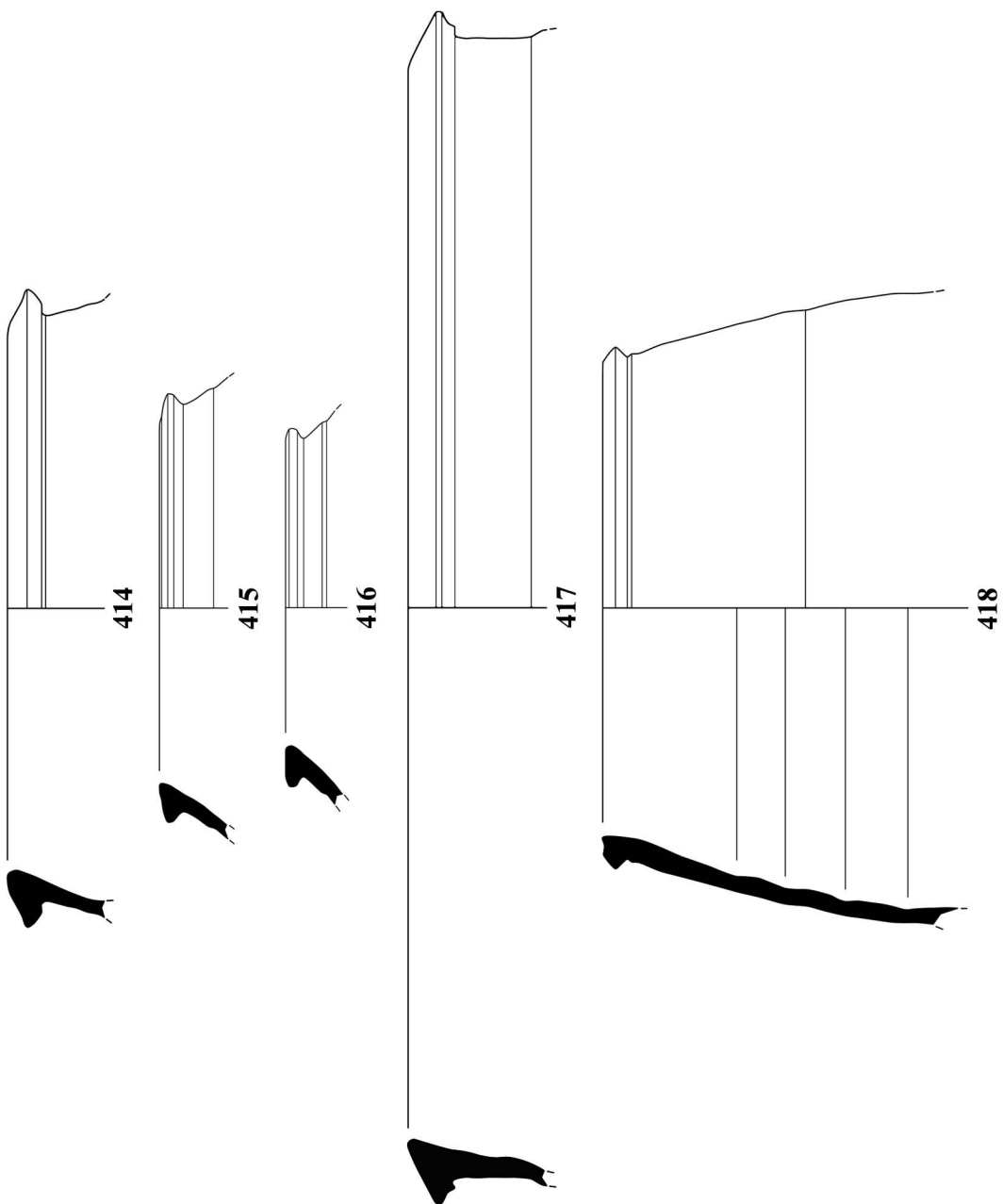

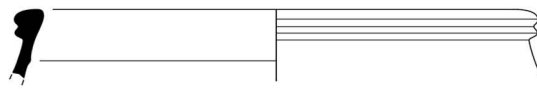

419

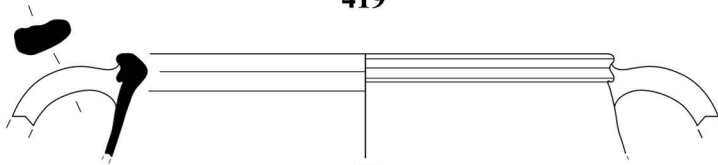

420

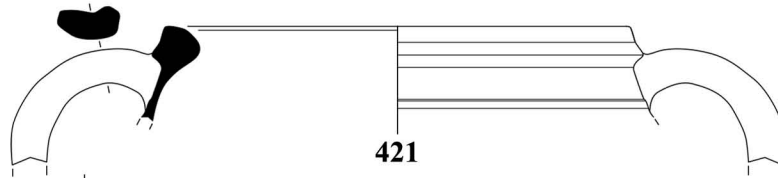

421

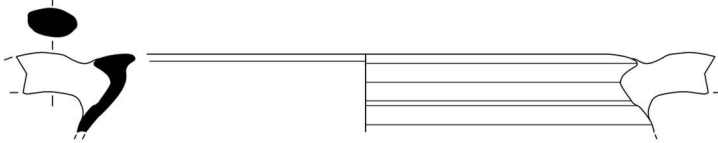

422

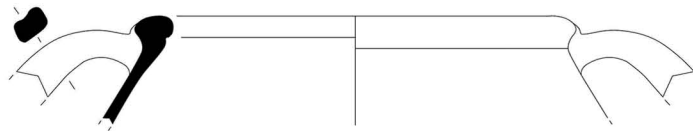

423

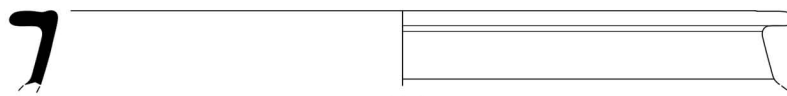

424

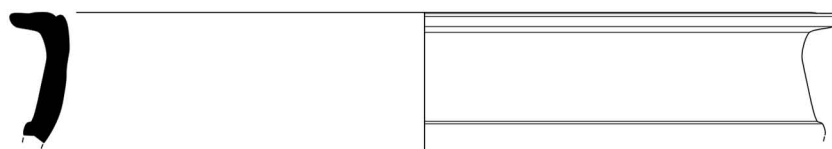

425

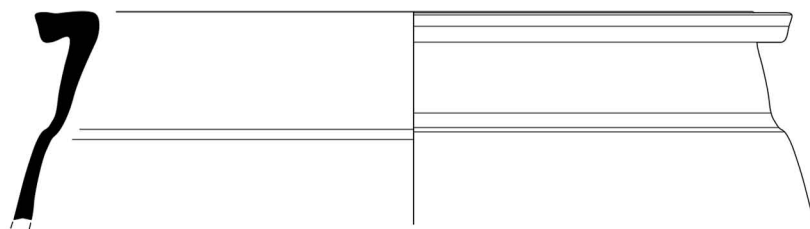

426



427

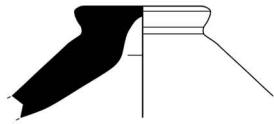

428



429

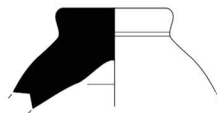

430



431

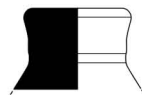

432



433

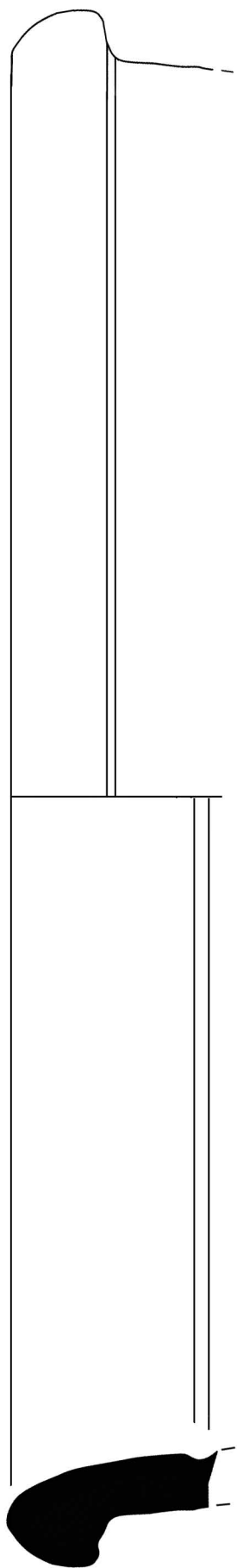

434

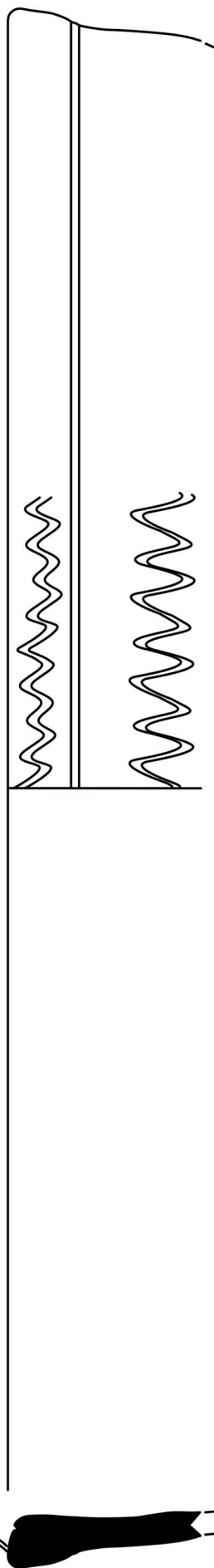

435



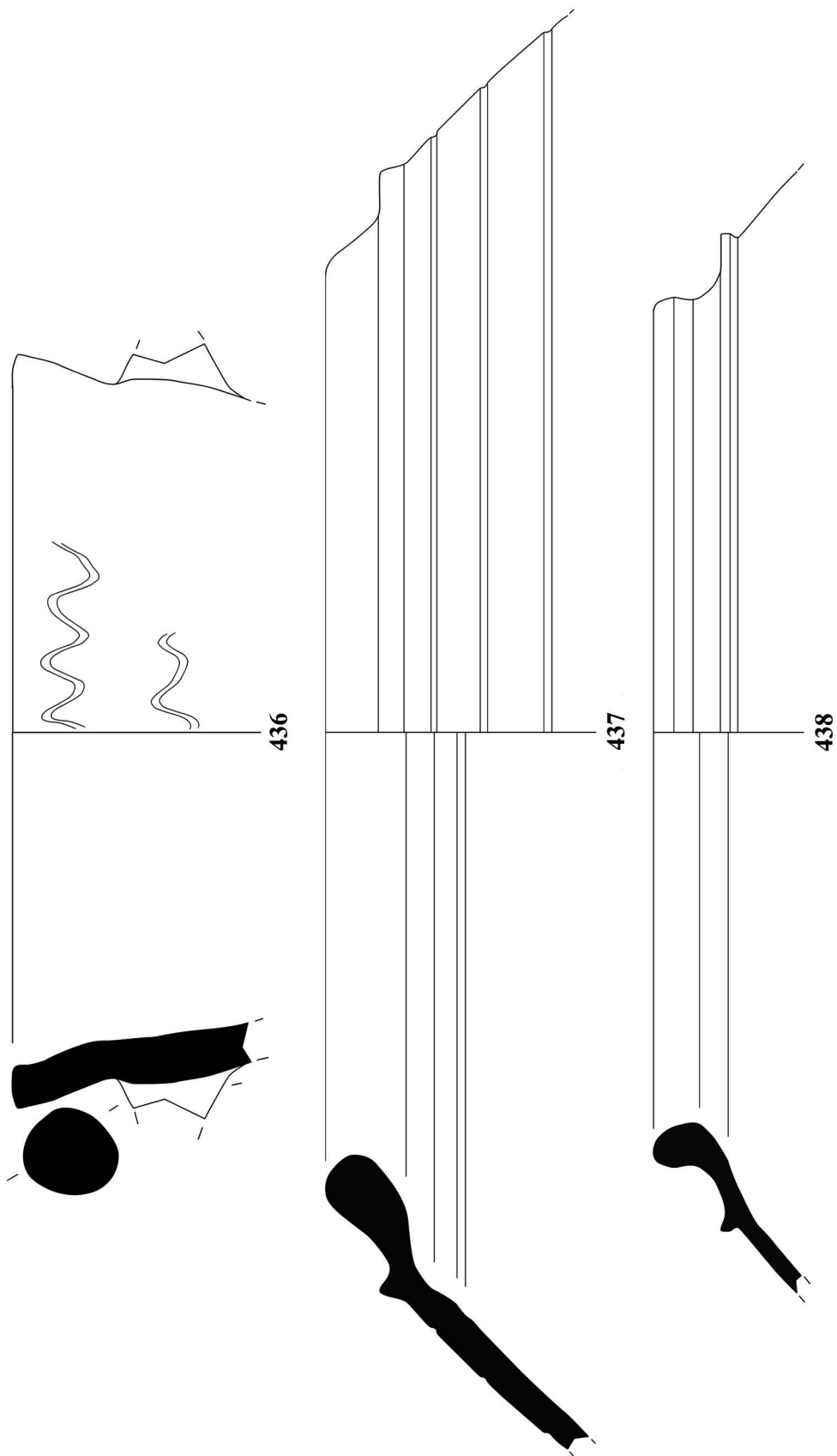

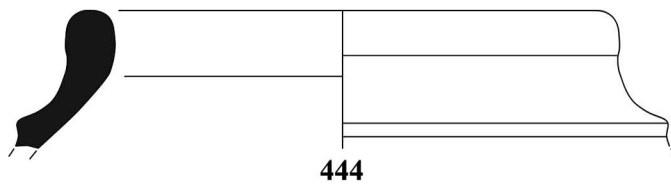
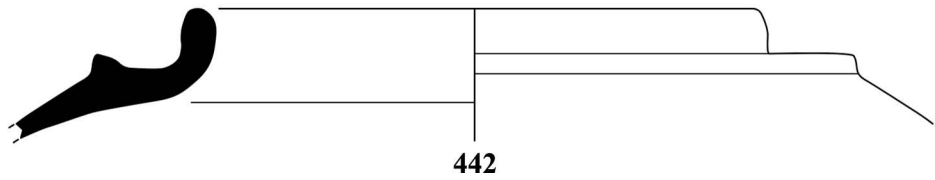
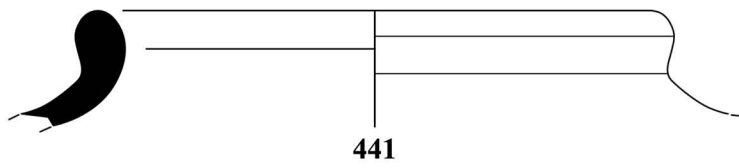
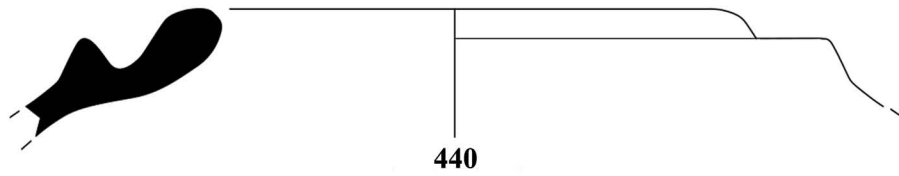
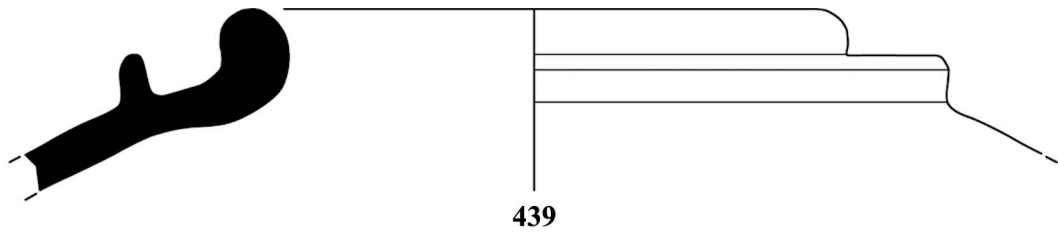

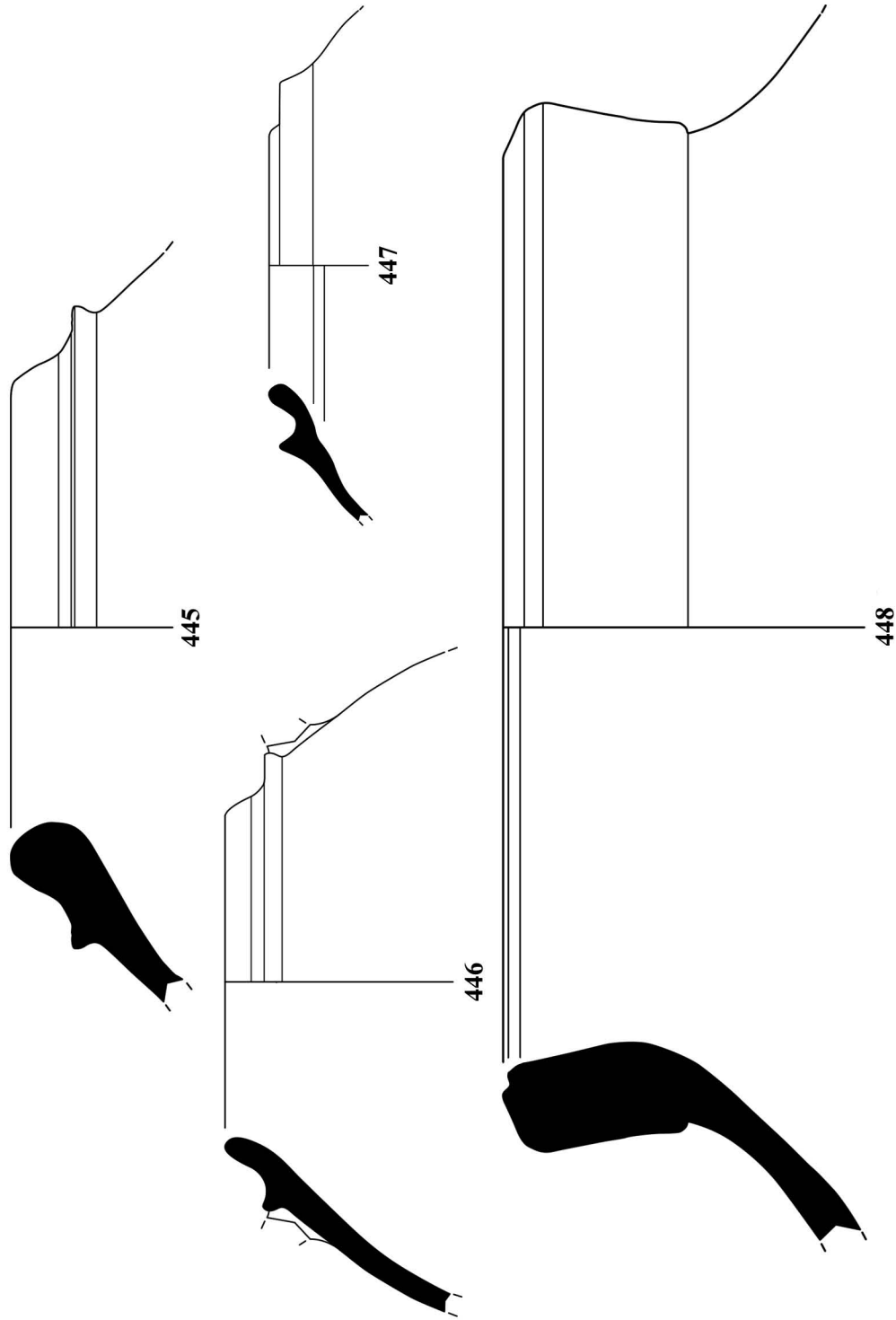

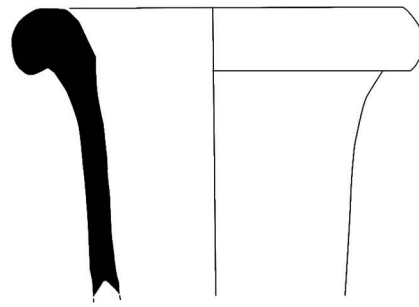

449

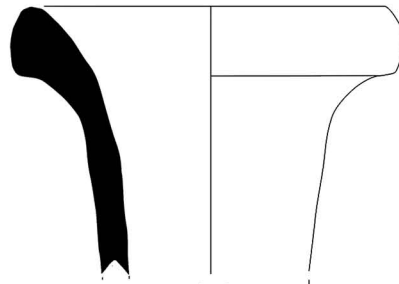

450

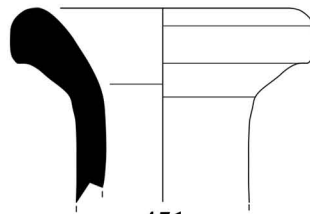

451

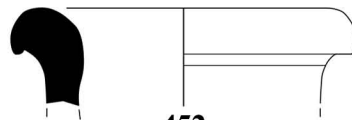

452

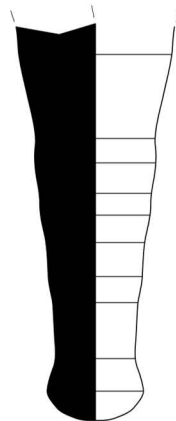

453

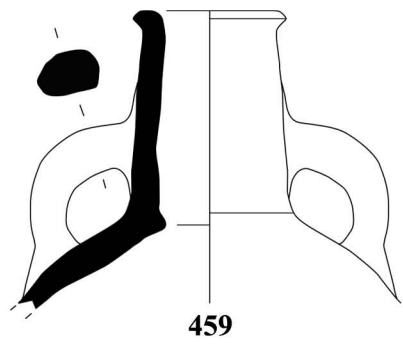
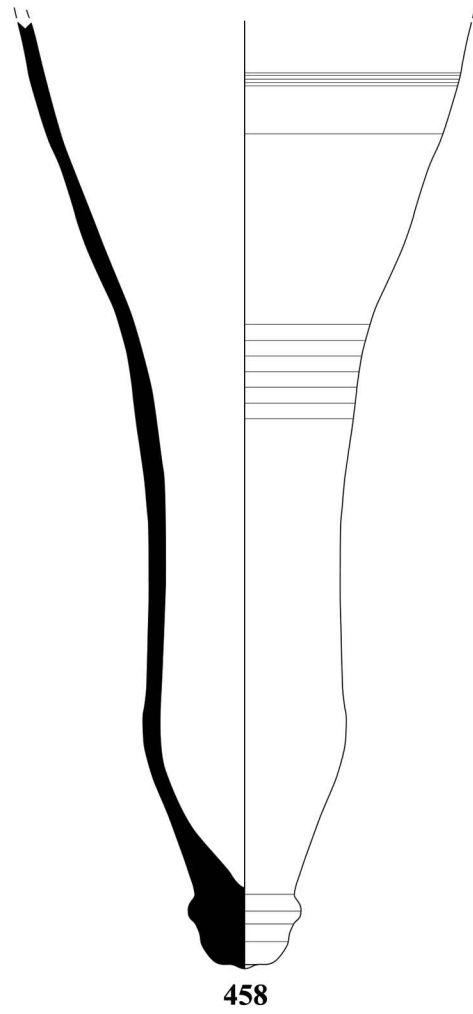
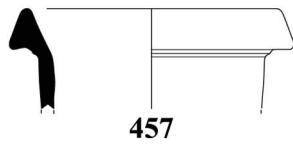
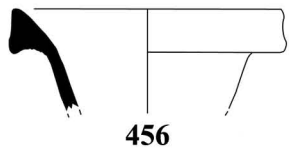
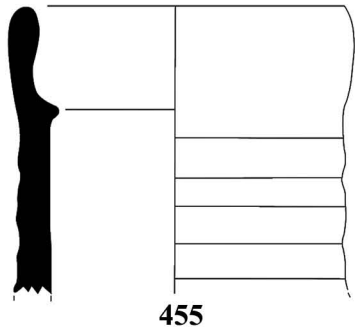
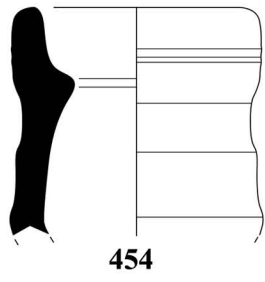

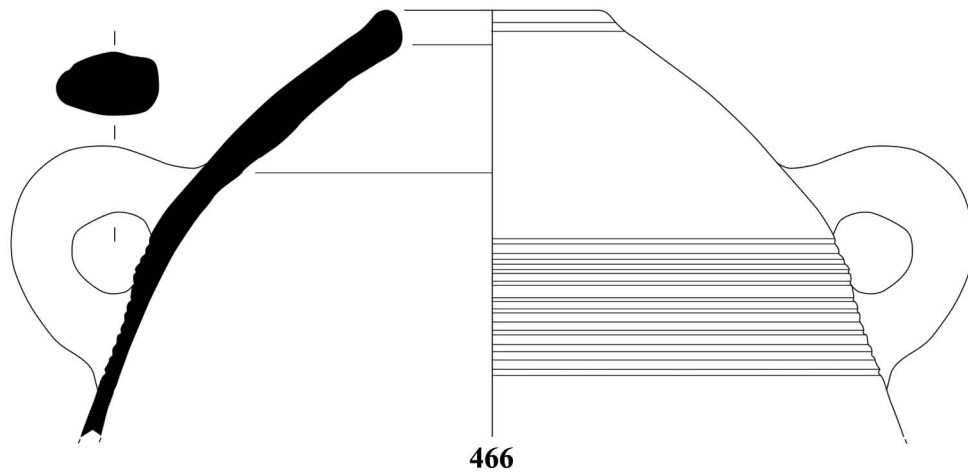
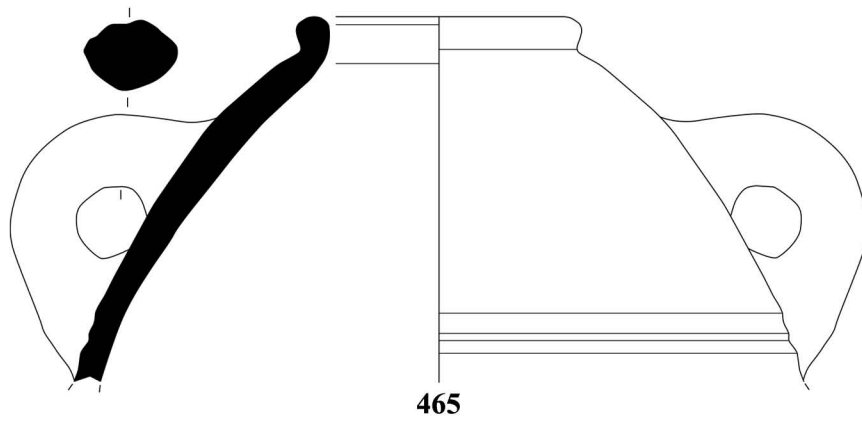
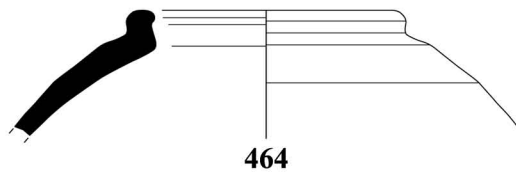
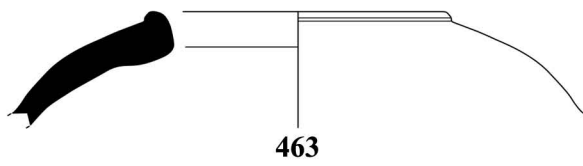
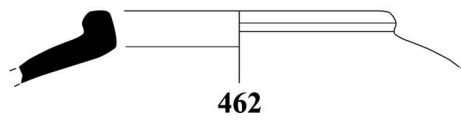
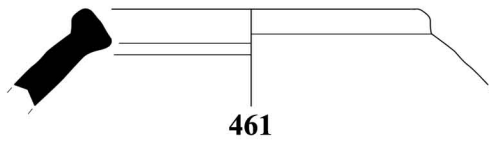
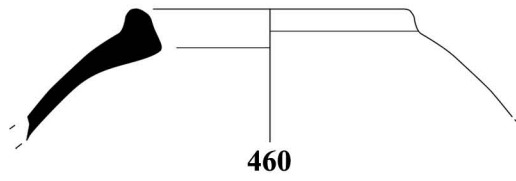

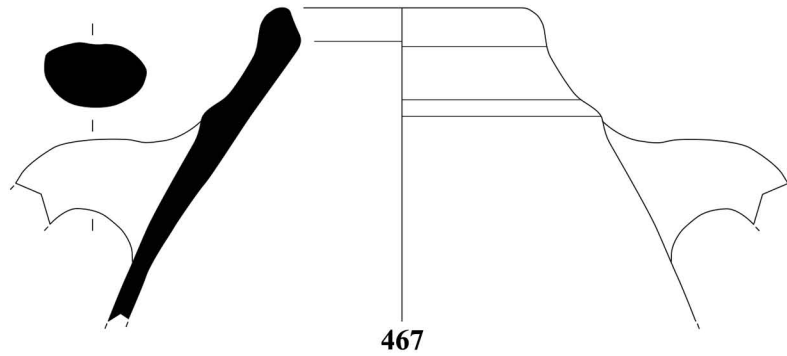

467

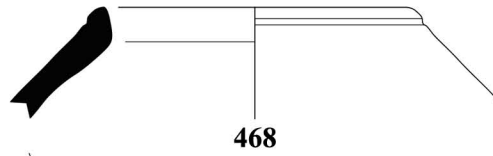

468

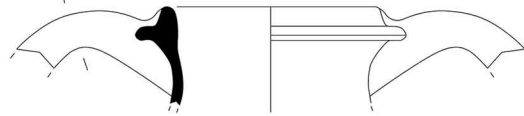

469

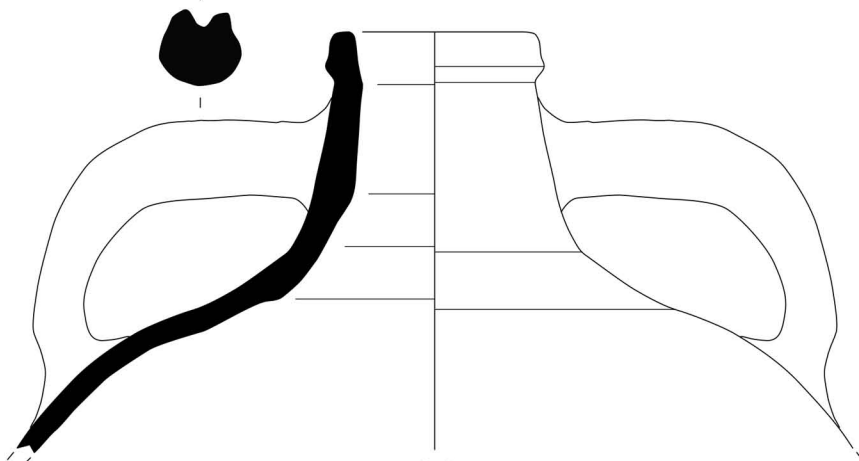

470

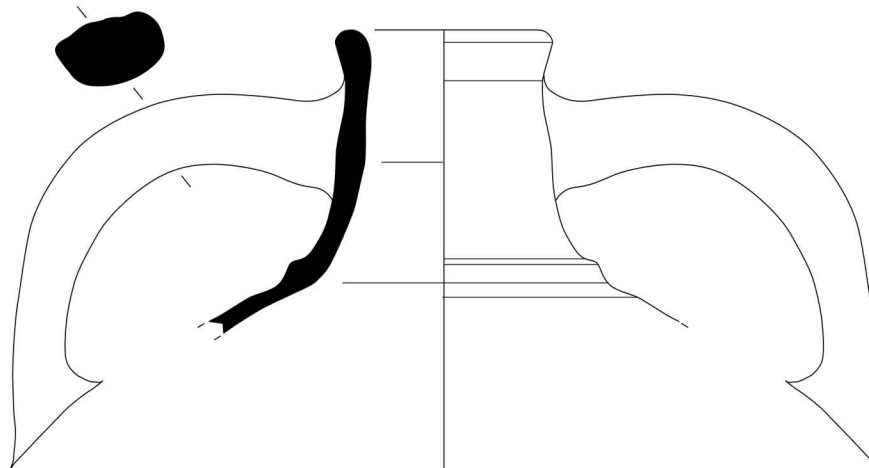

471

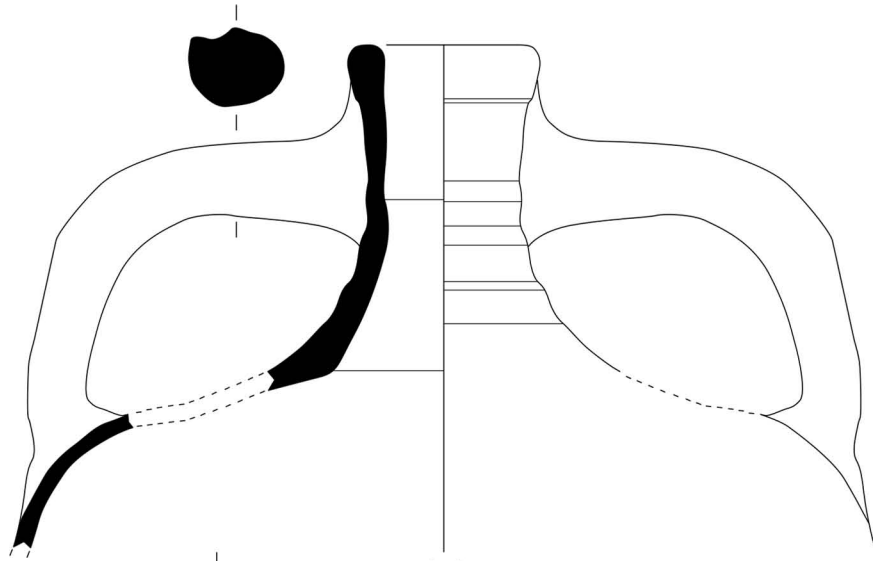

472

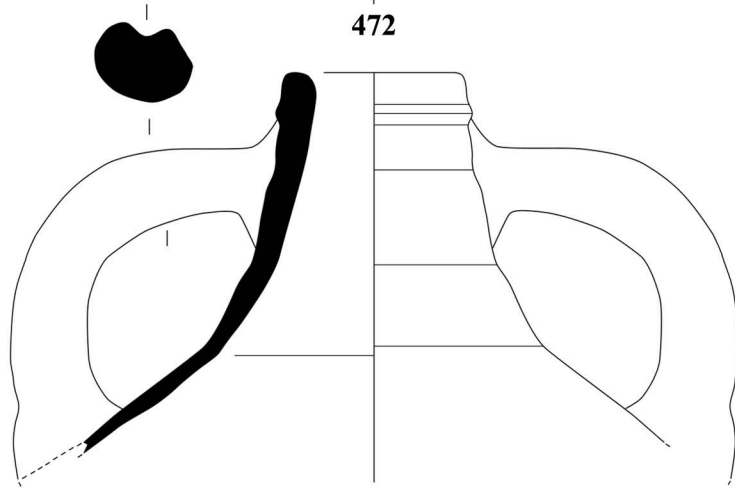

473

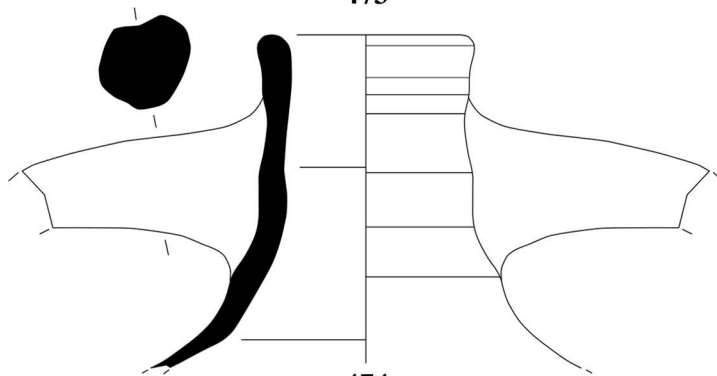

474

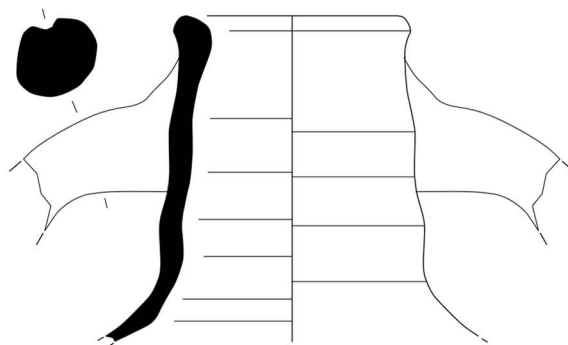

475

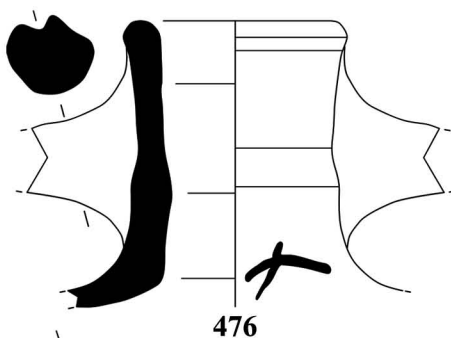

476

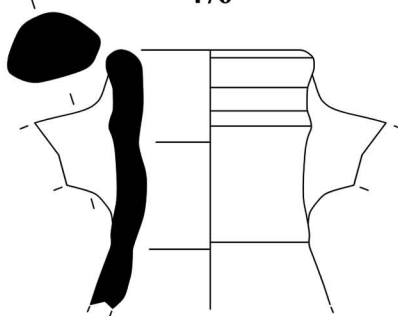

477

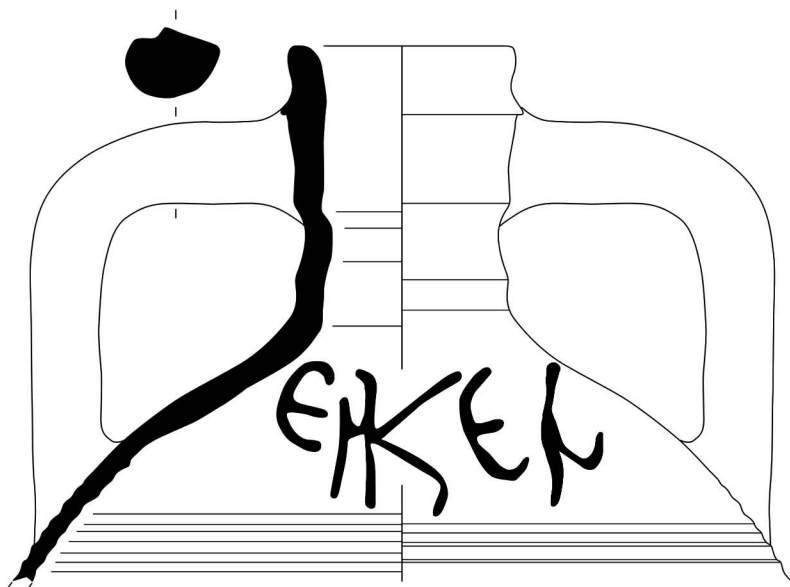

478

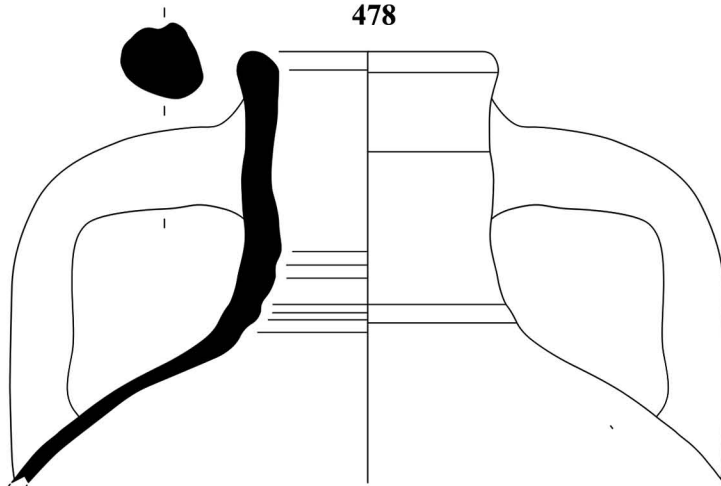

479

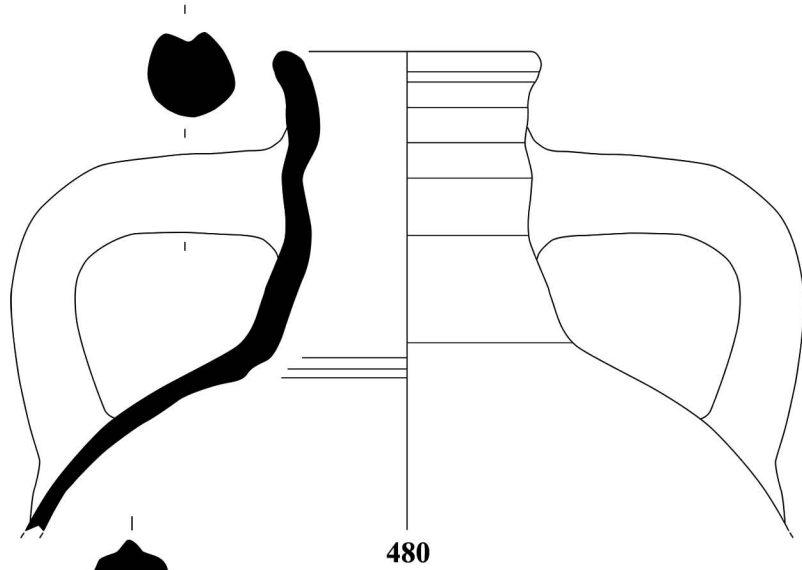

480

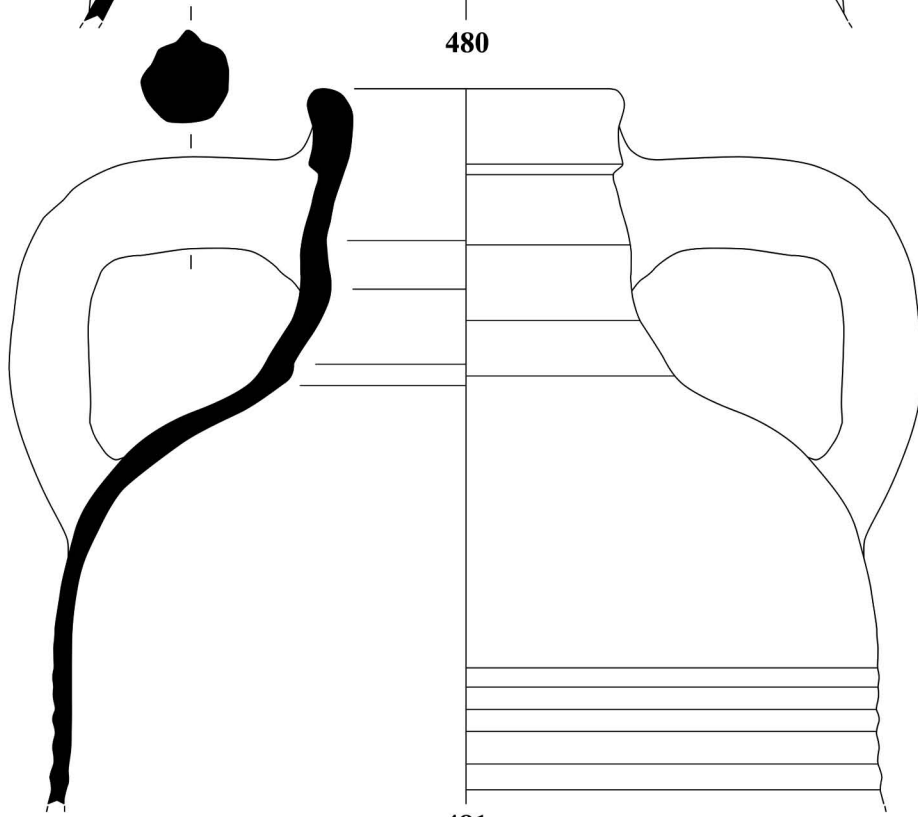

481

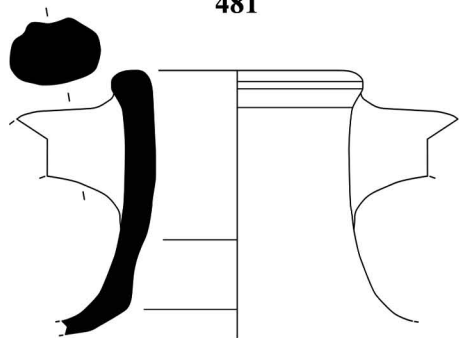

482



483



484

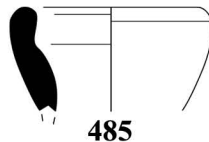

485

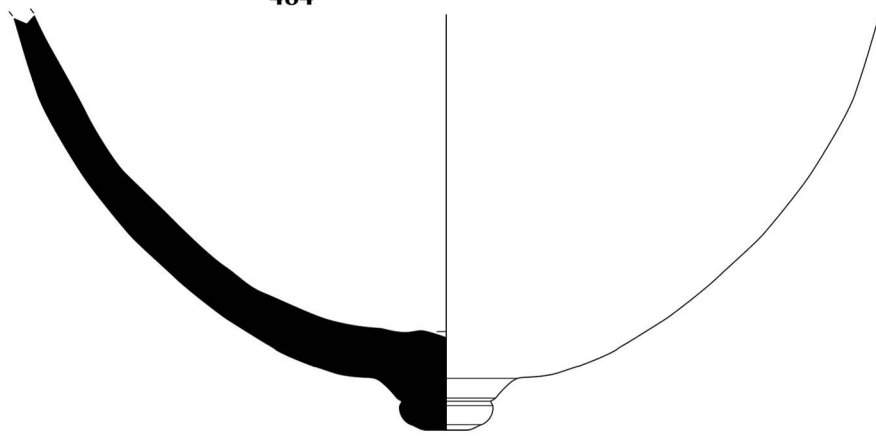

486

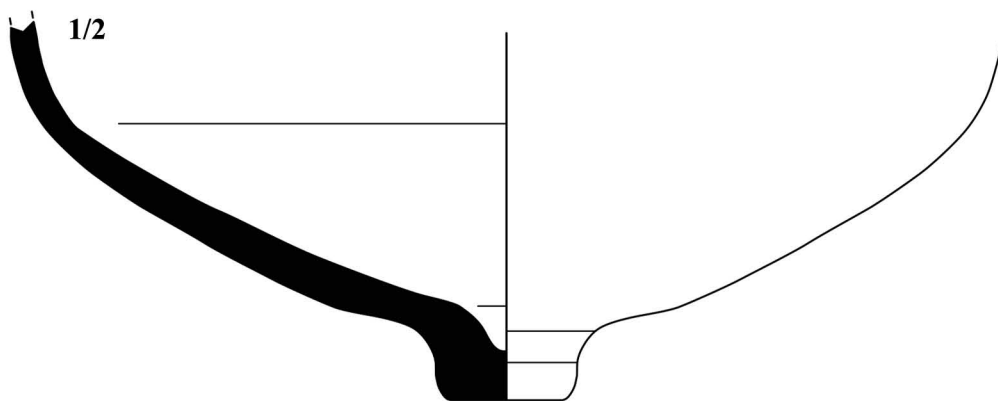

487

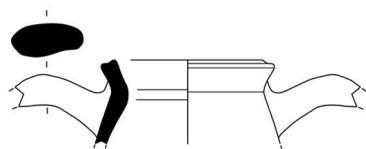

488

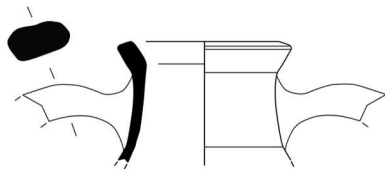

489

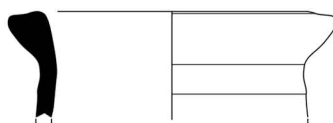

490

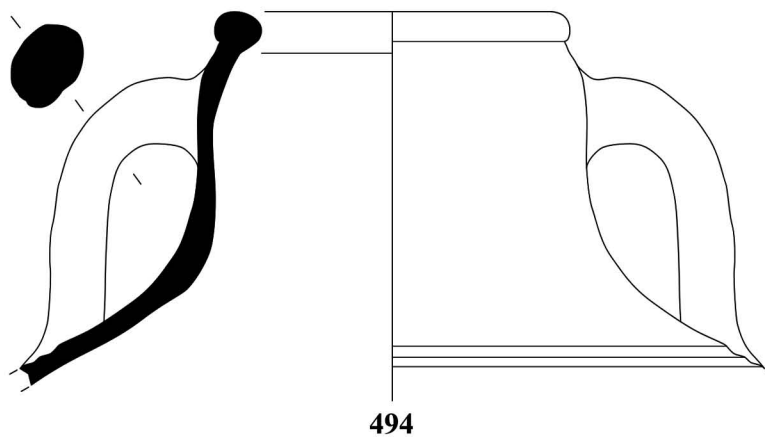
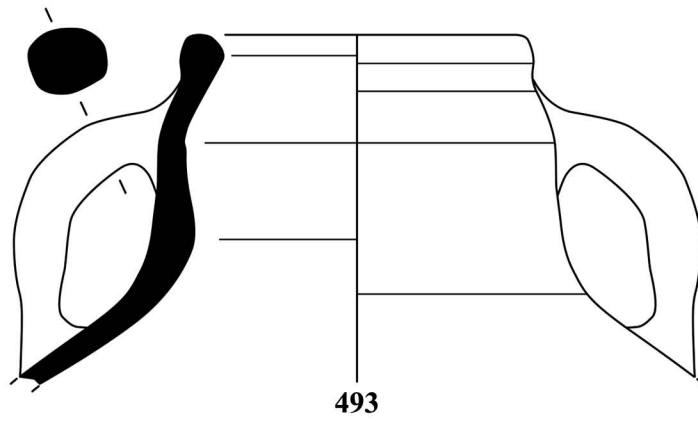
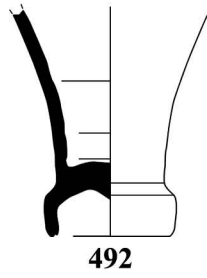
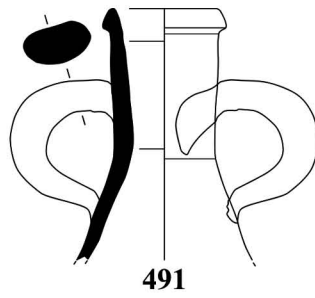

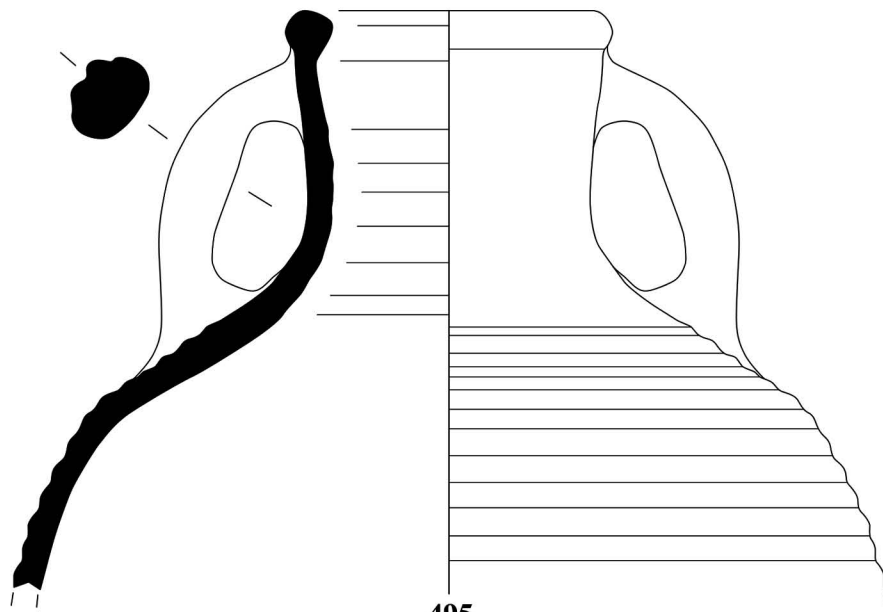

495

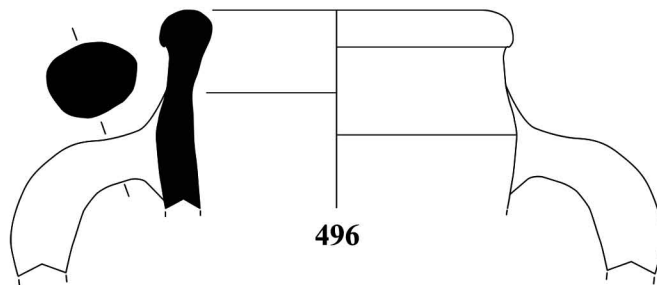

496

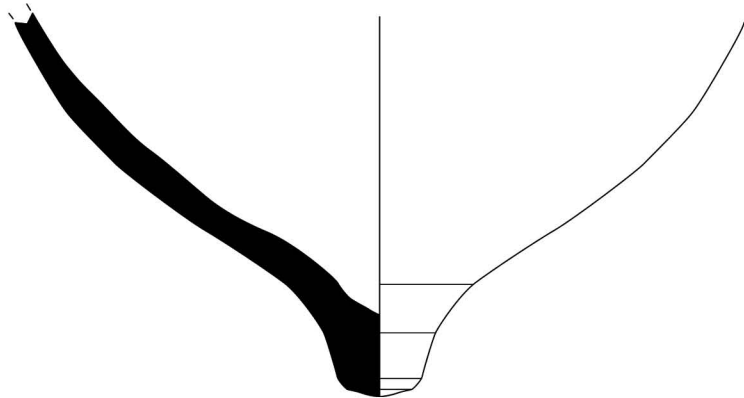

497

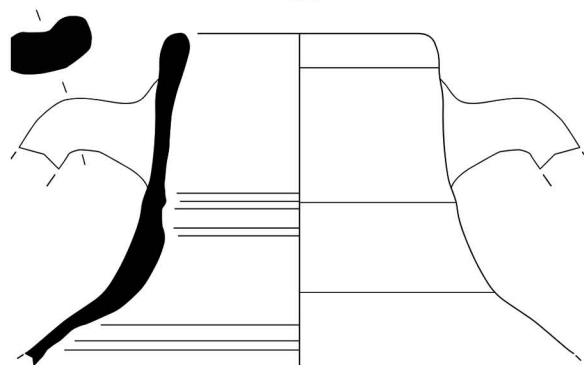

498

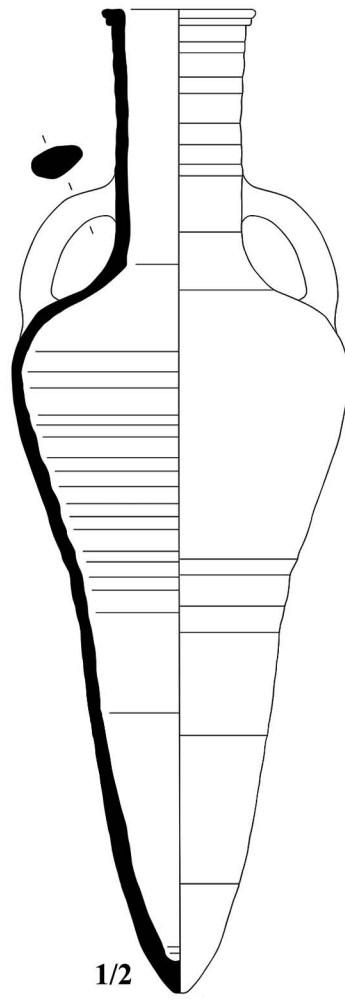

1/2

499

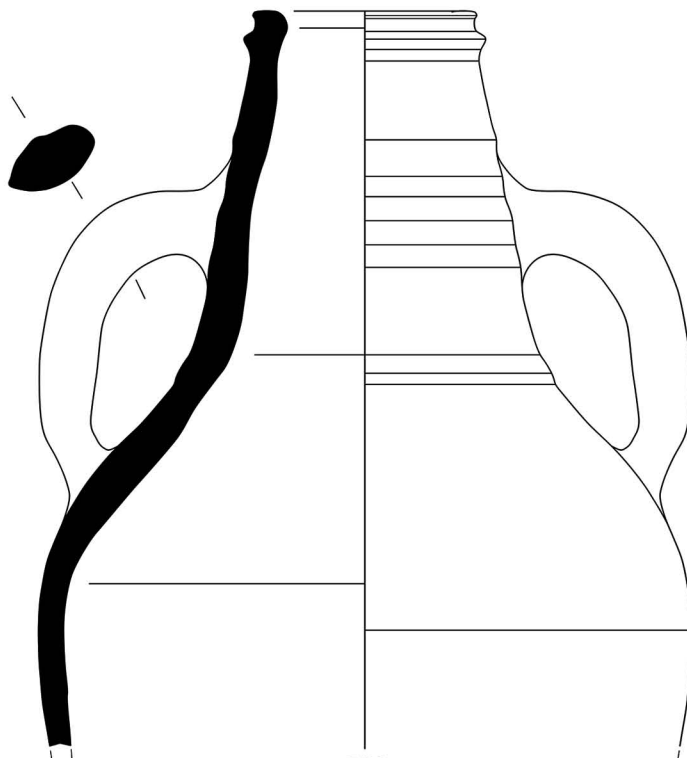

500

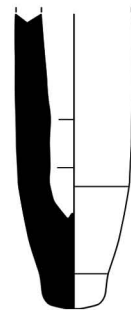

501

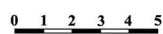

DEPOZİT 1

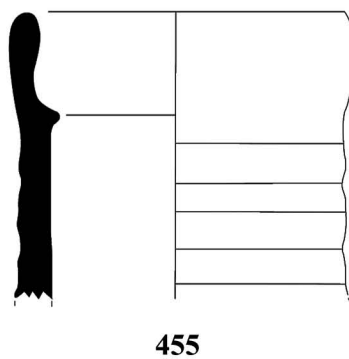
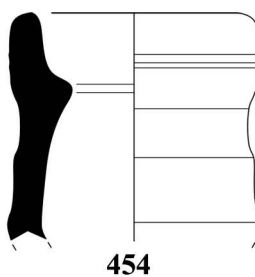
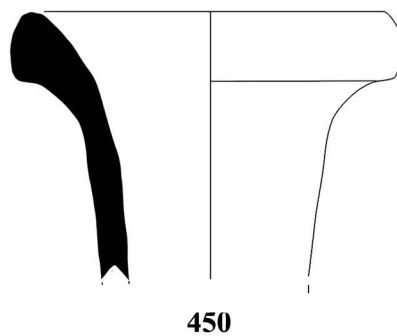
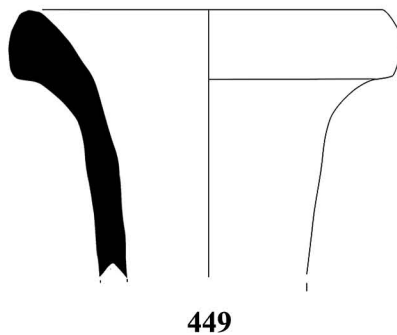
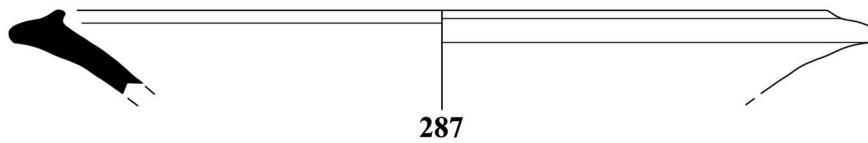

DEPOZİT 2

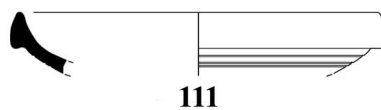
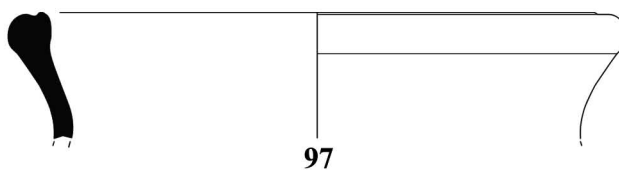
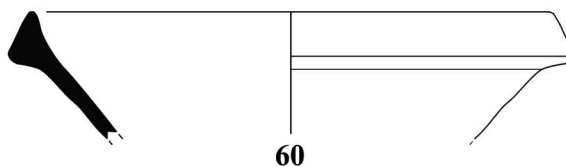
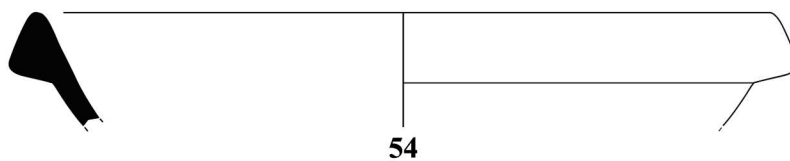
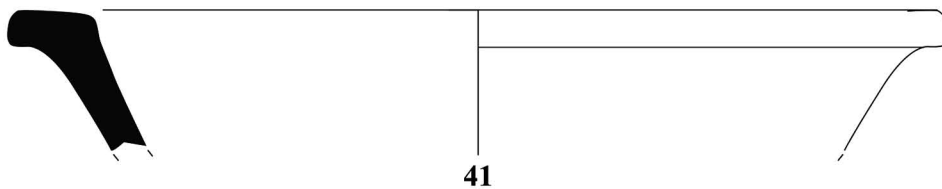
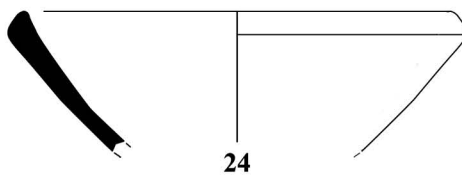
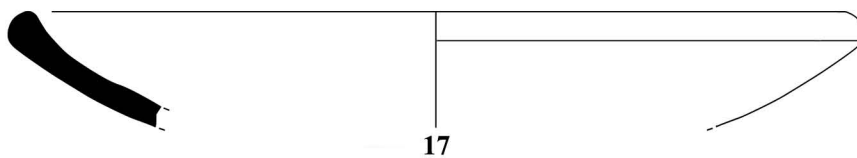
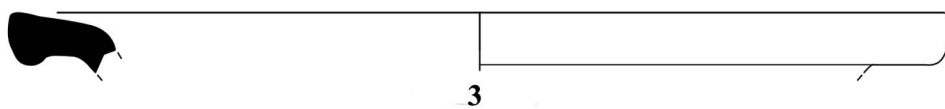

DEPOZİT 2

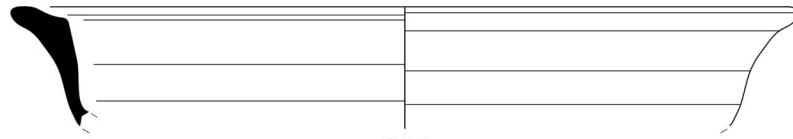

293

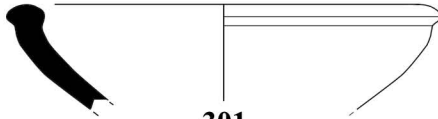

301

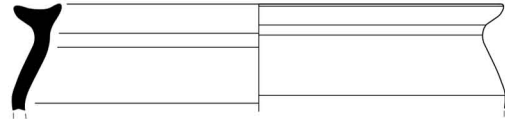

312

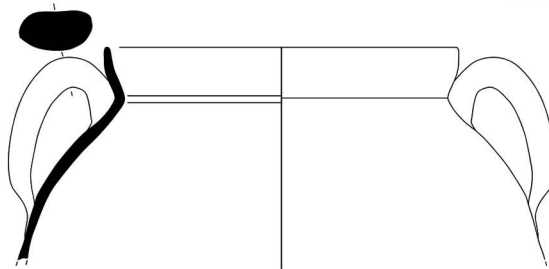

366

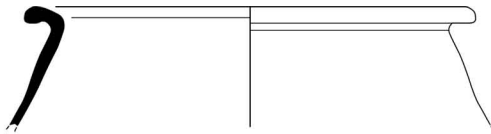

371

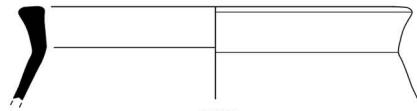

400



372



373

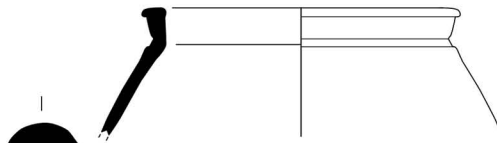

402

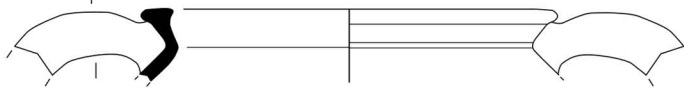

403

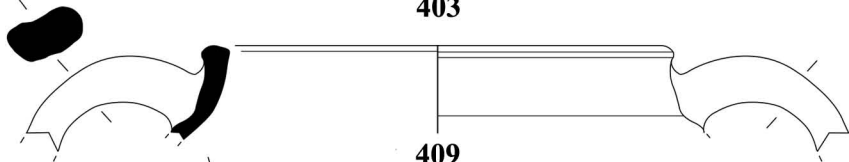

409

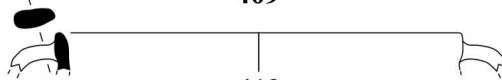

412

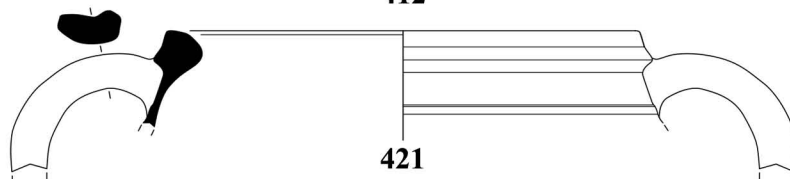

421

DEPOZİT 3

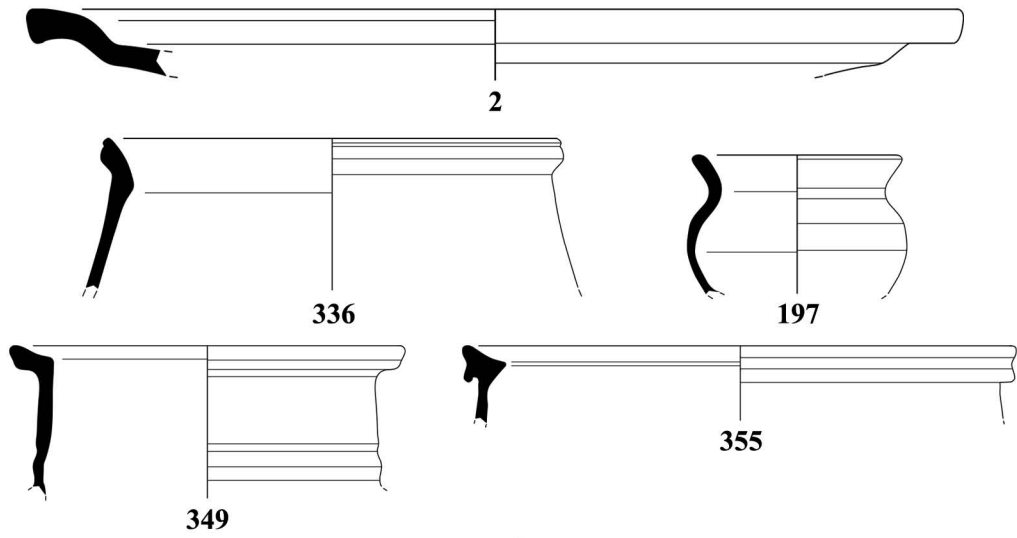

DEPOZİT 4

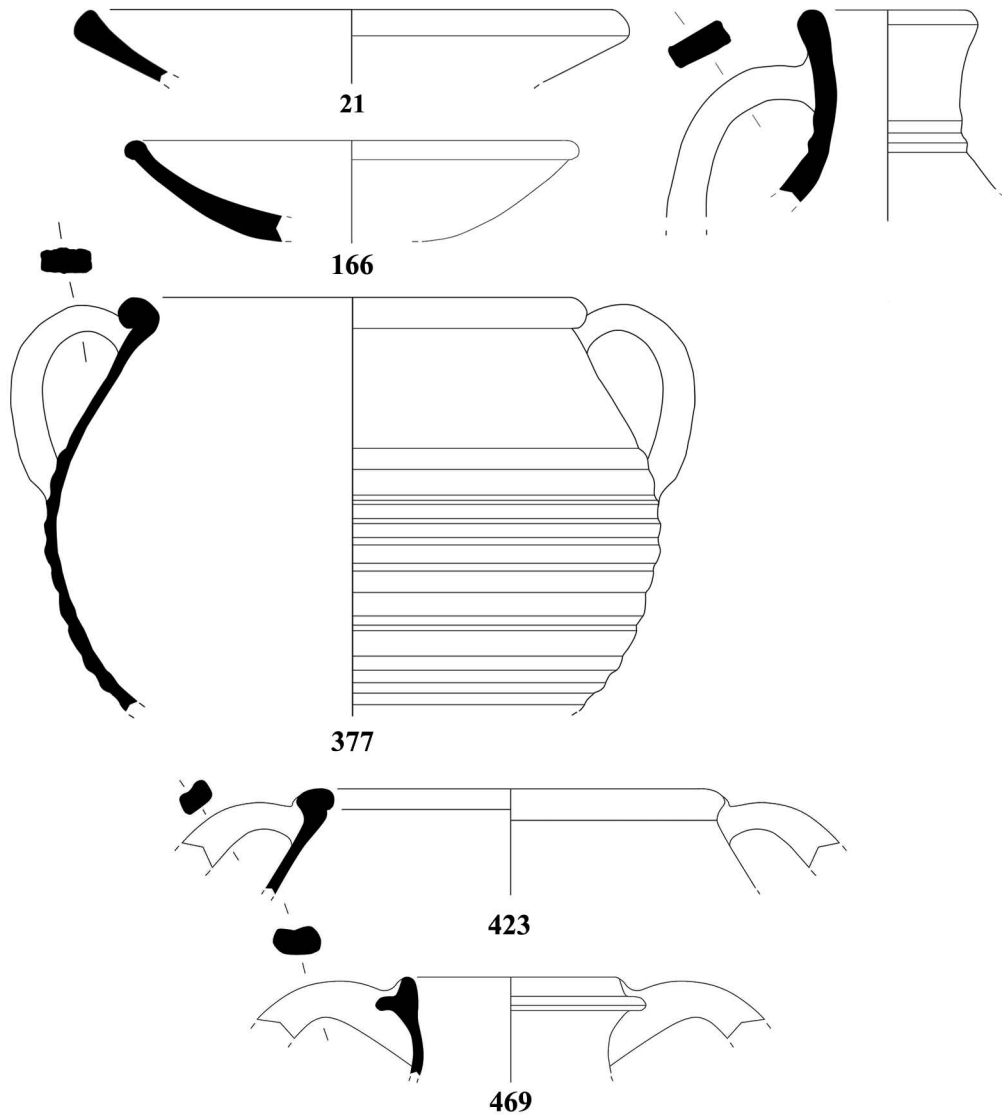

DEPOZİT 5

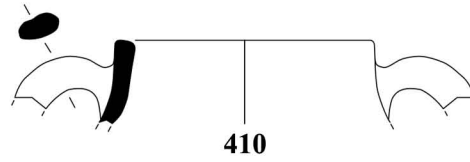
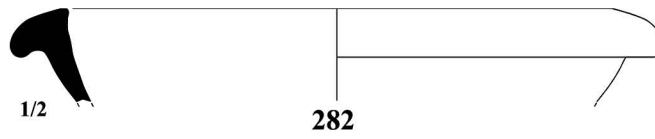

DEPOZİT 6

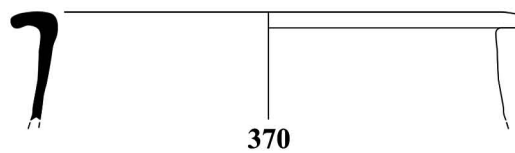
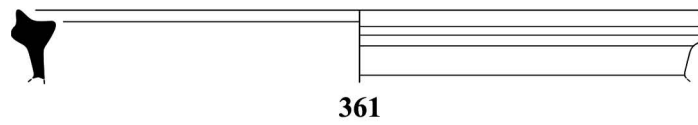
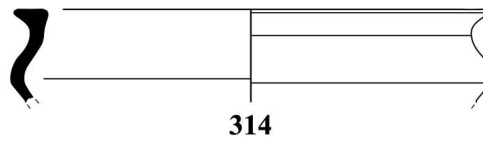
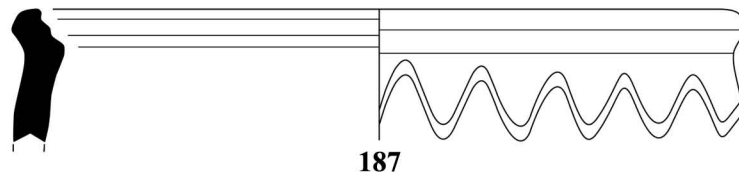
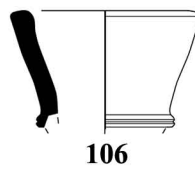

DEPOZİT 7

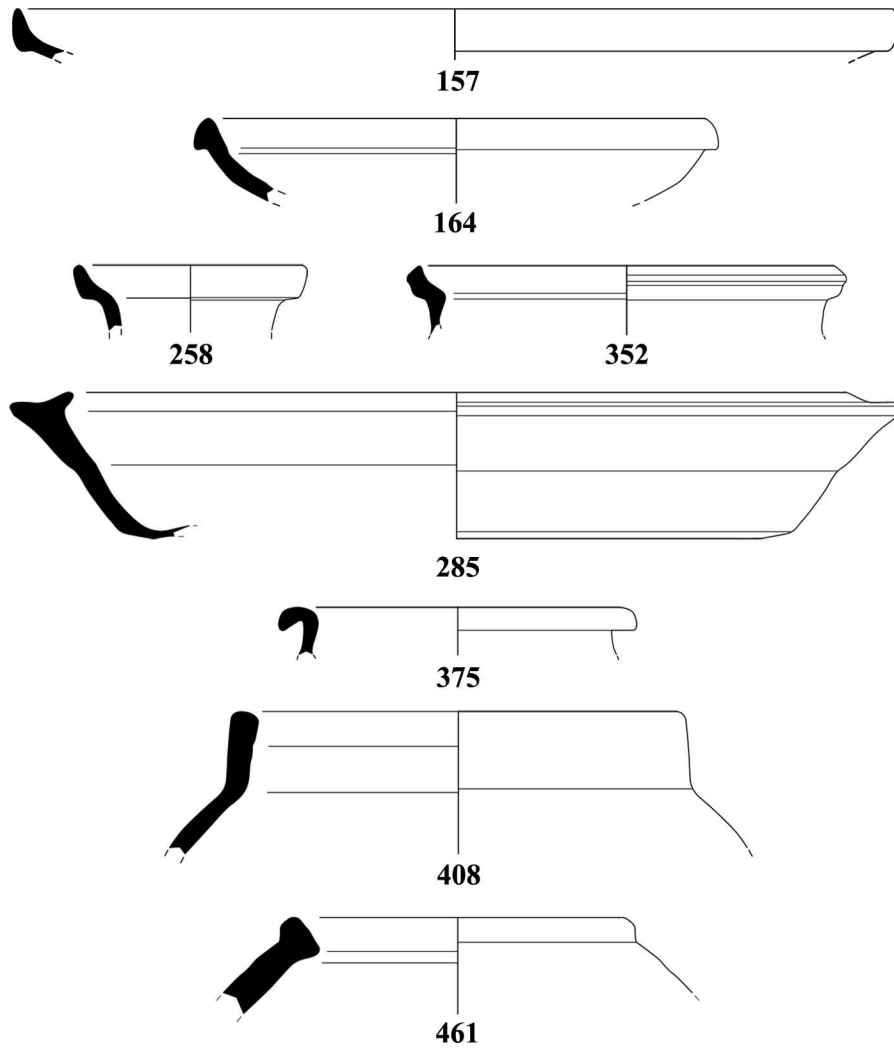

DEPOZİT 8

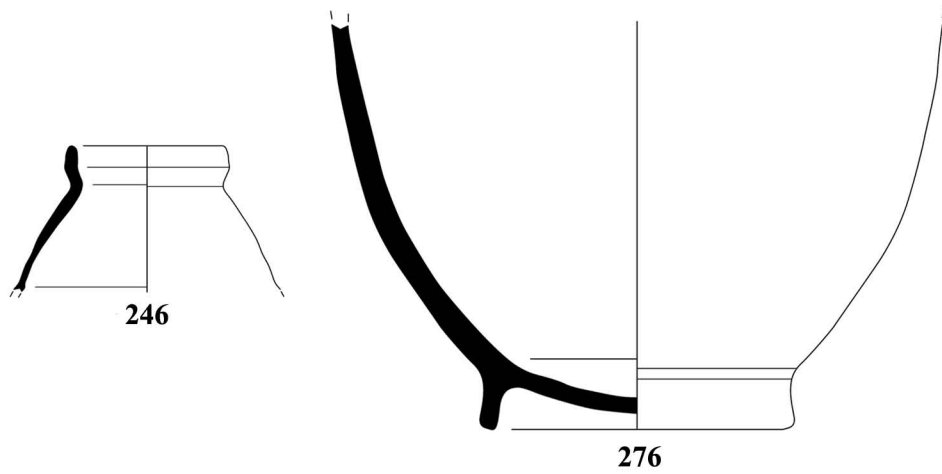

DEPOZİT 9

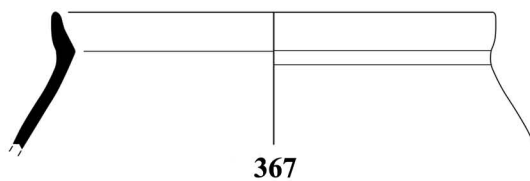
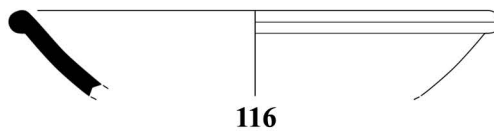
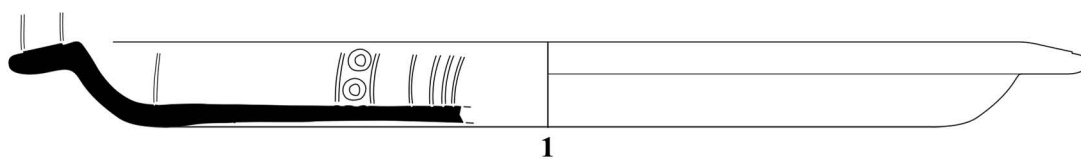

DEPOZİT 10

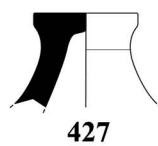
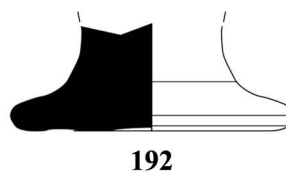
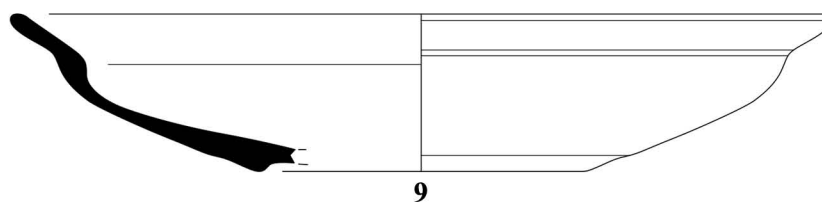

DEPOZİT 11

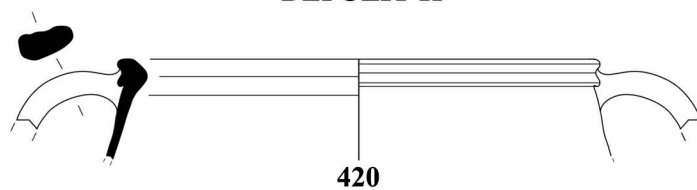

DEPOZİT 12

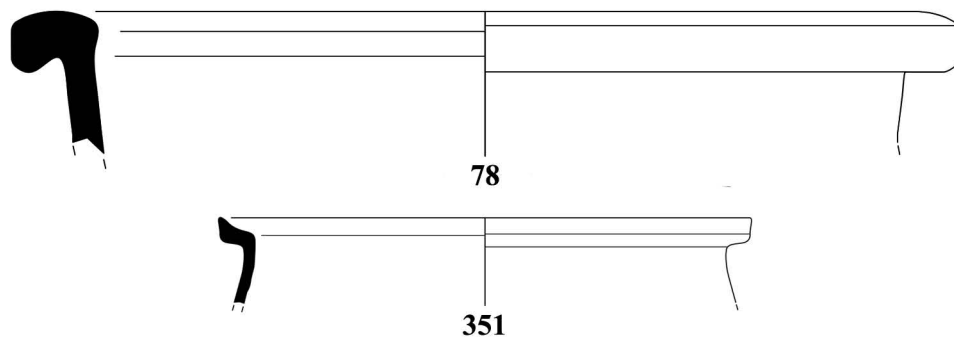

DEPOZİT 13

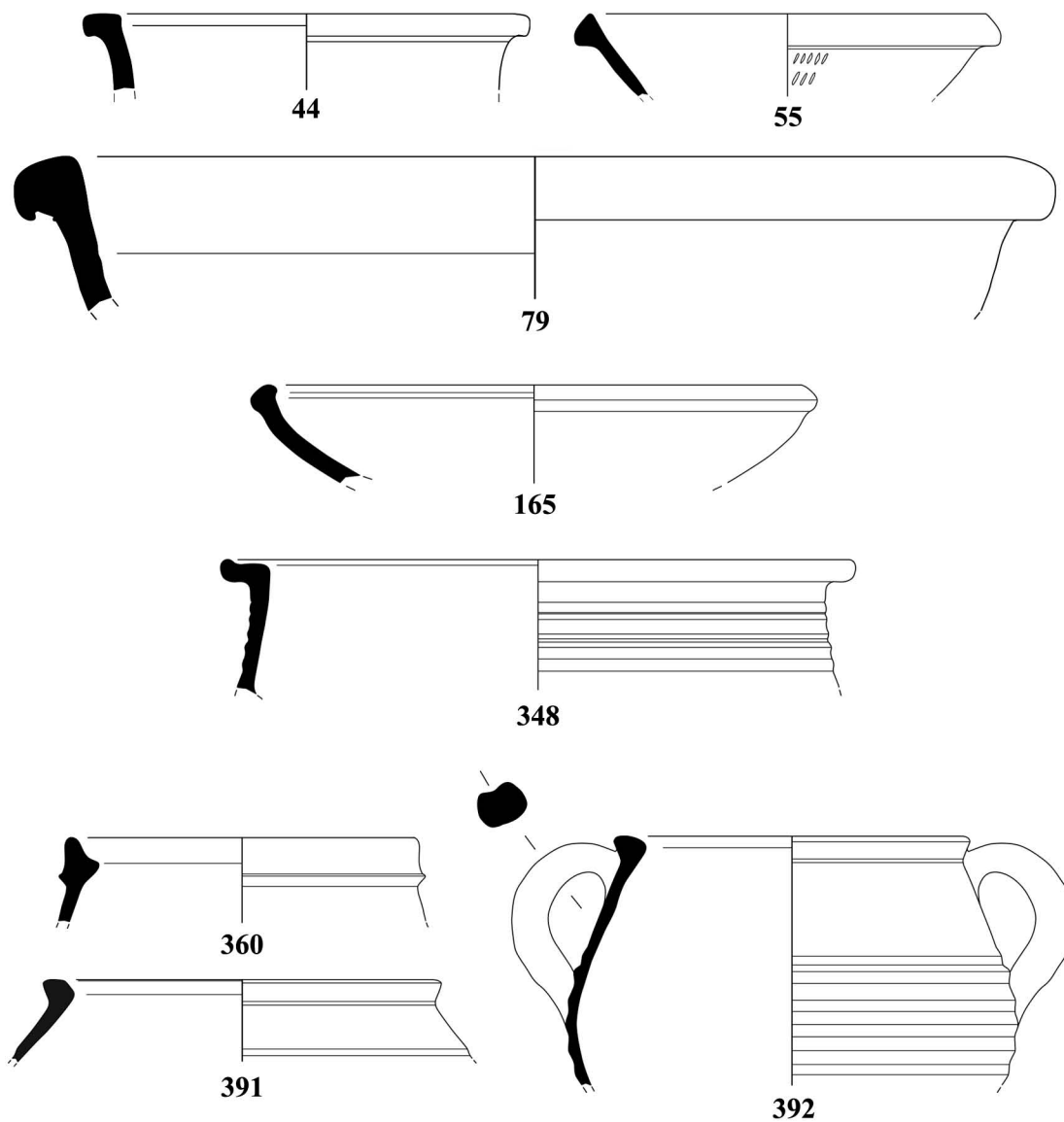

DEPOZİT 14

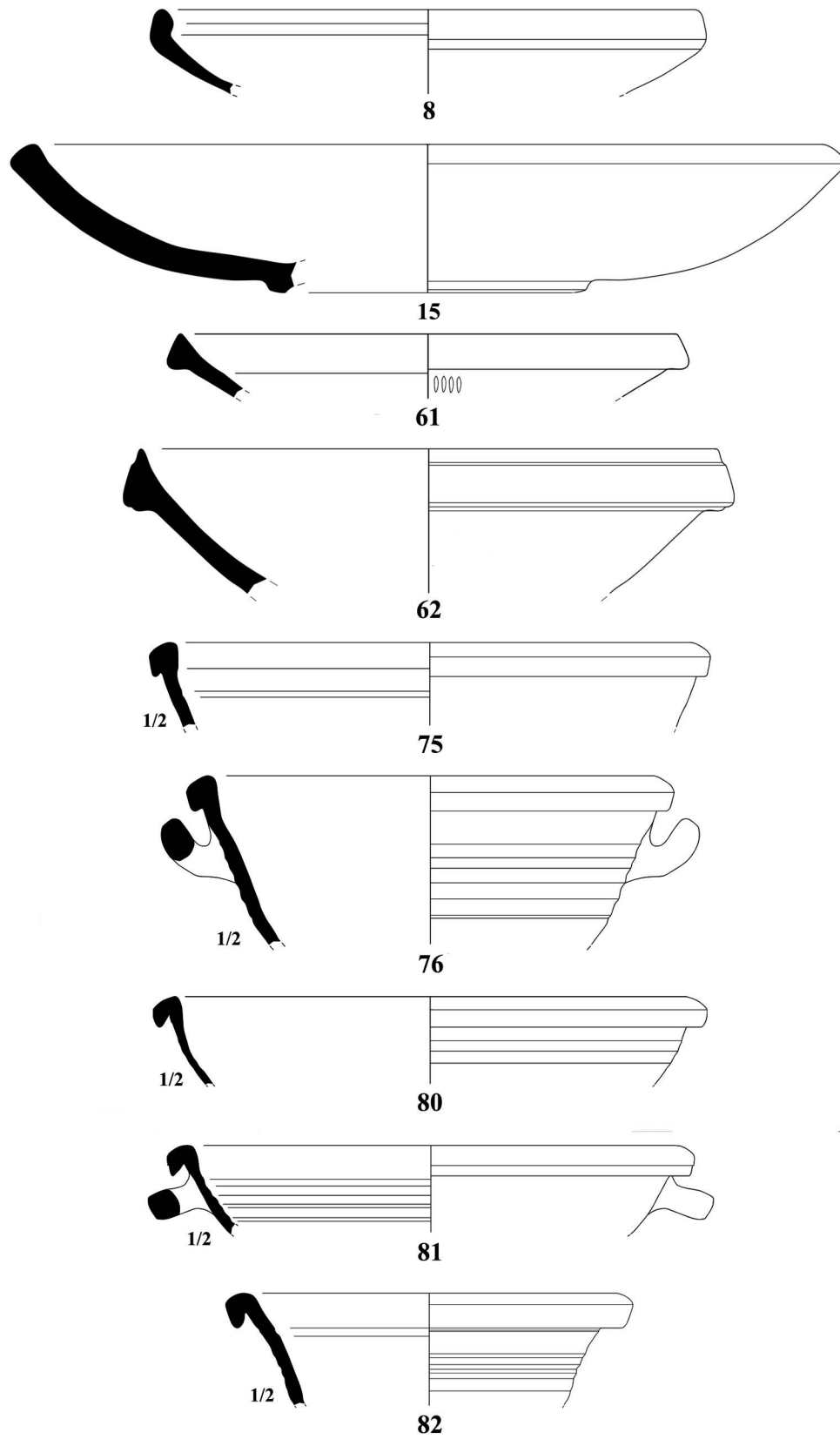

DEPOZİT 14

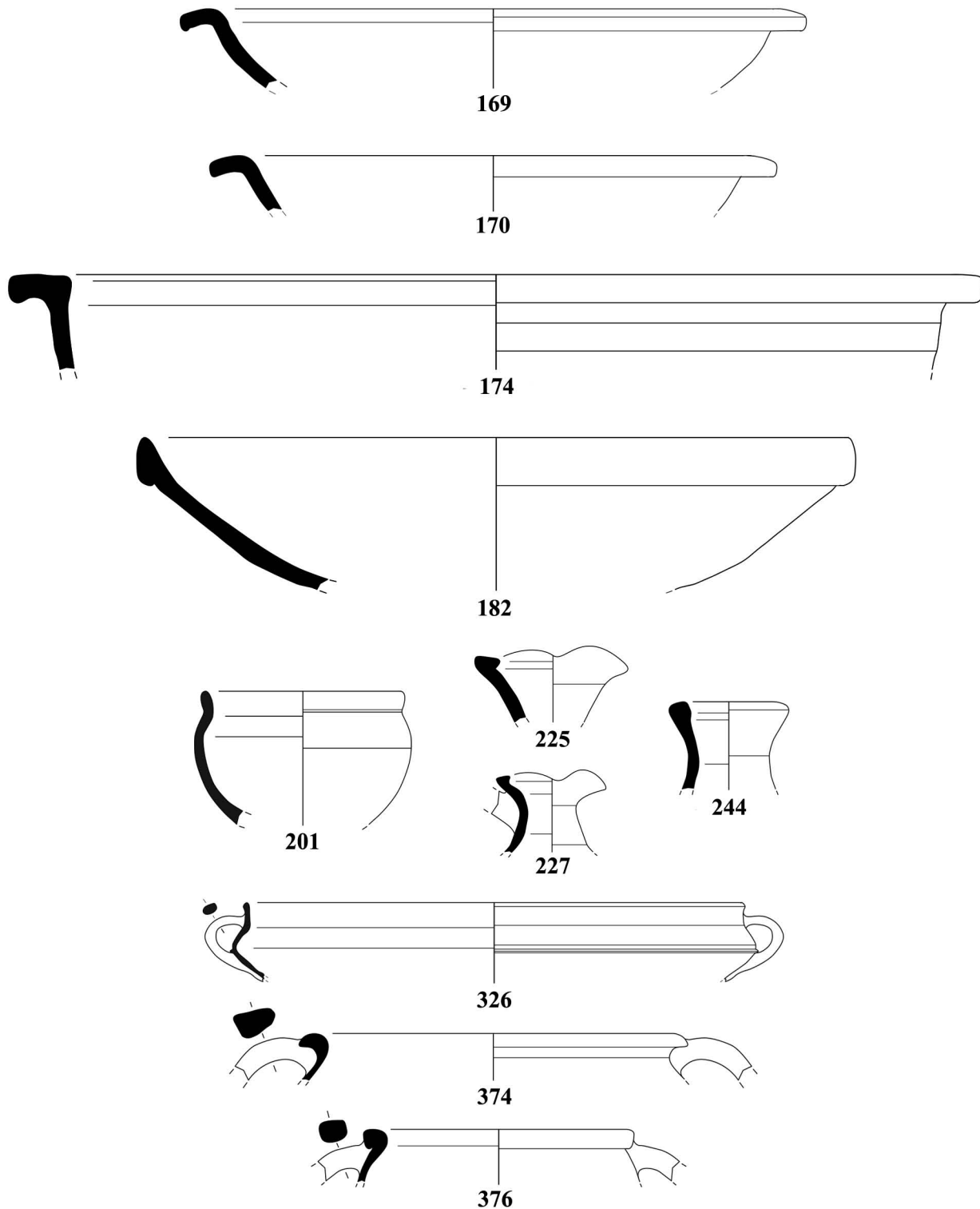

DEPOZİT 14

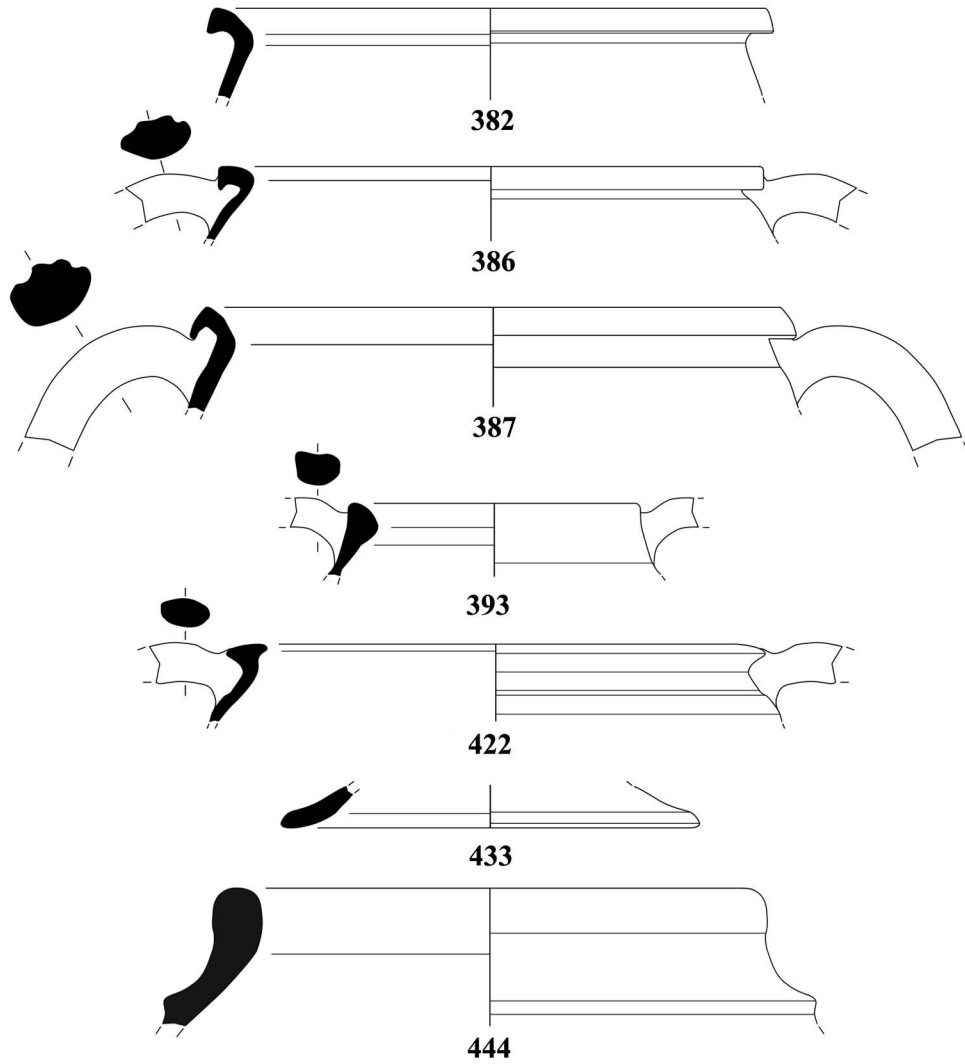

DEPOZİT 15

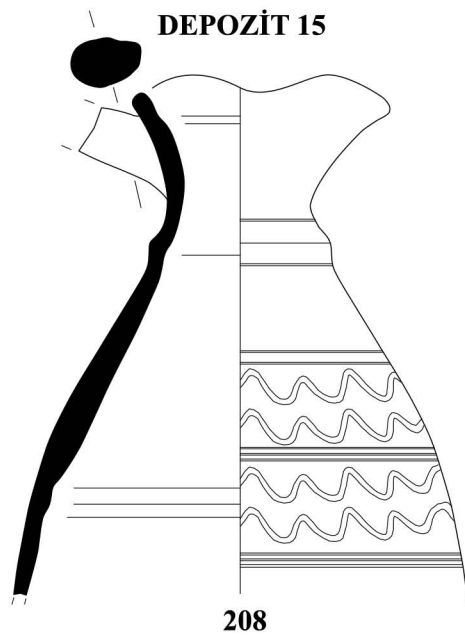

DEPOZİT 16

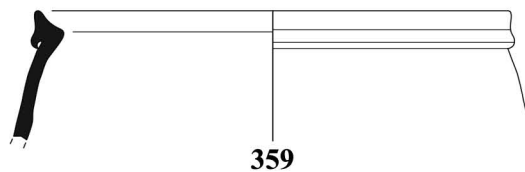
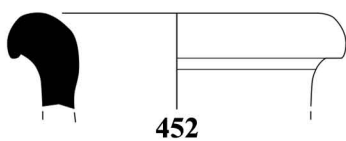
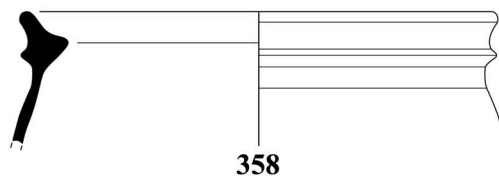
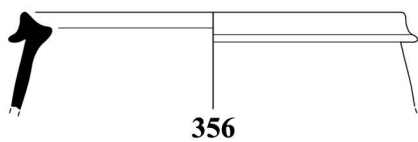
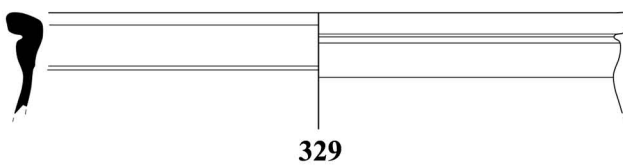
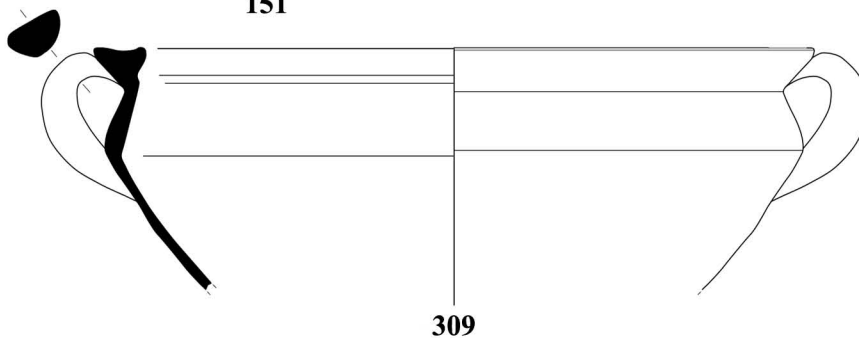
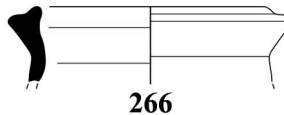
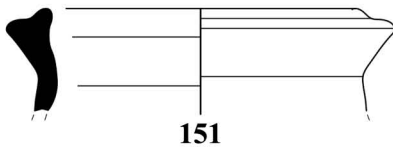
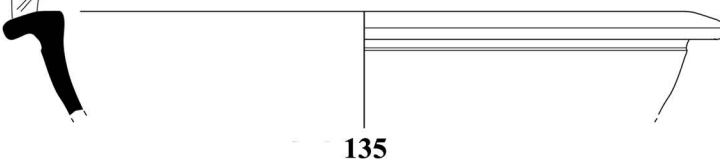
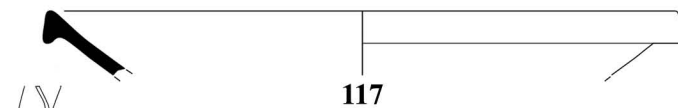
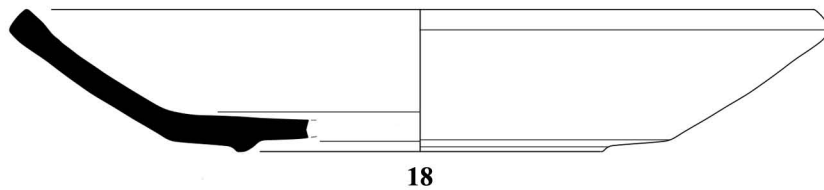

DEPOZİT 17

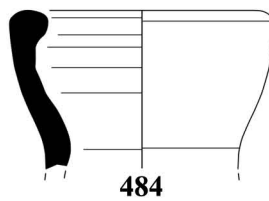
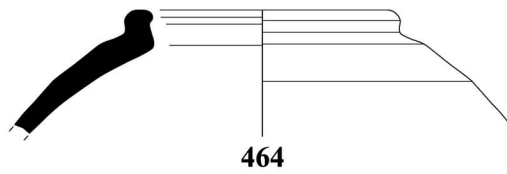
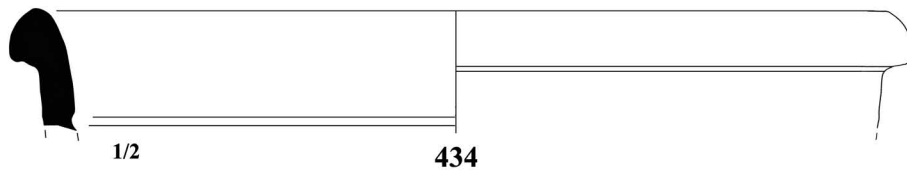
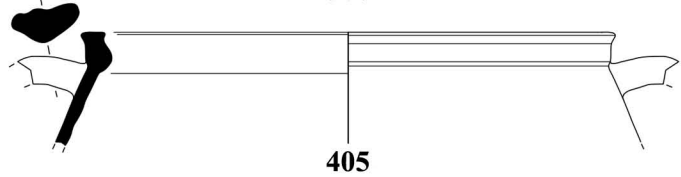
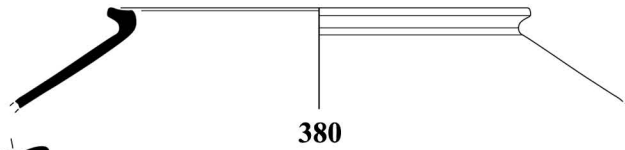
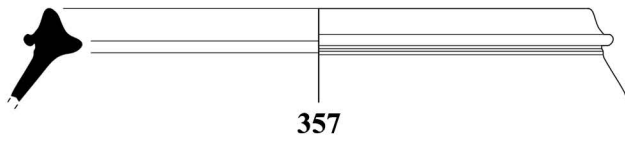
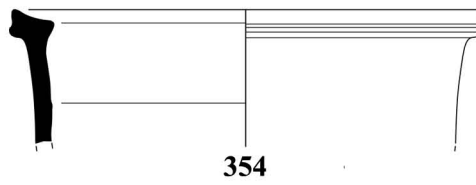
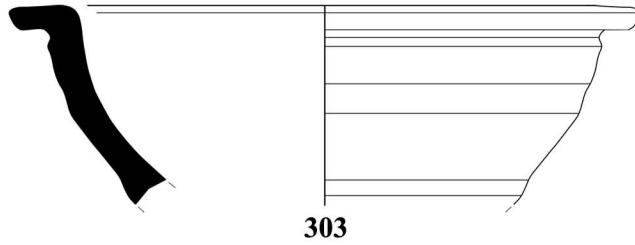
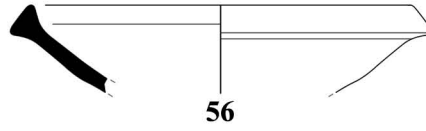

DEPOZİT 18

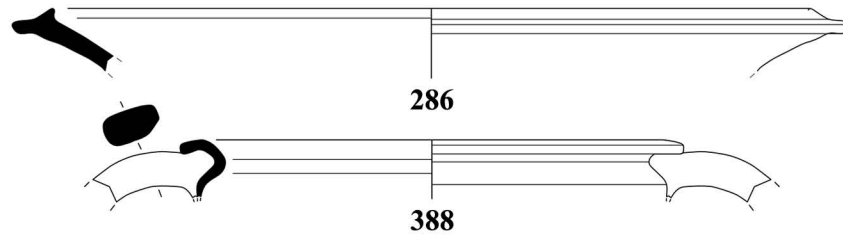

DEPOZİT 19

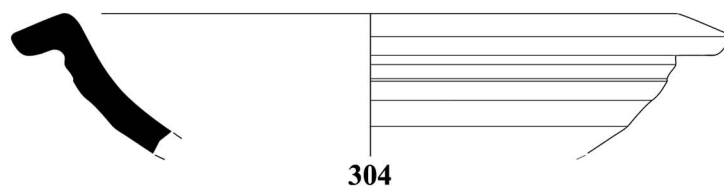
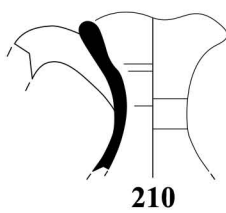
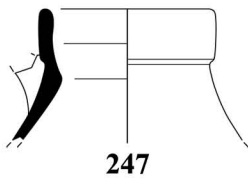
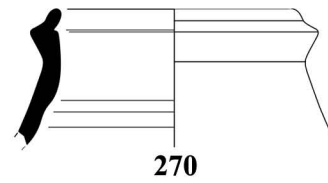
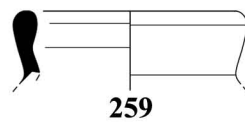
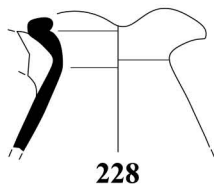
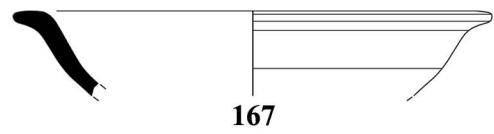
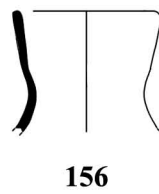
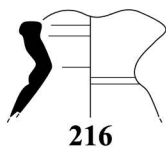
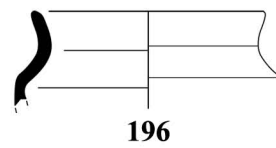
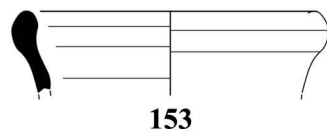
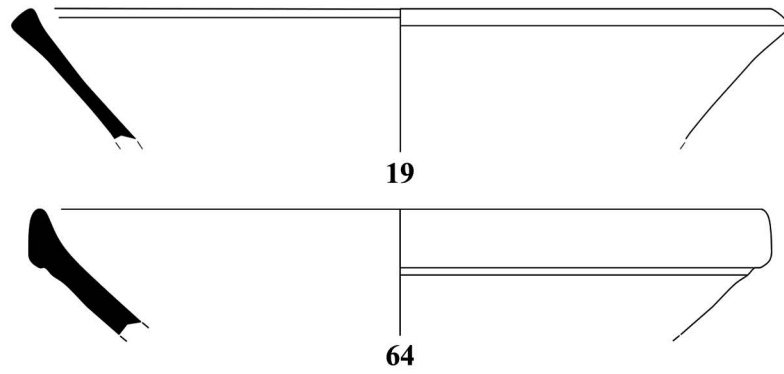

DEPOZİT 19

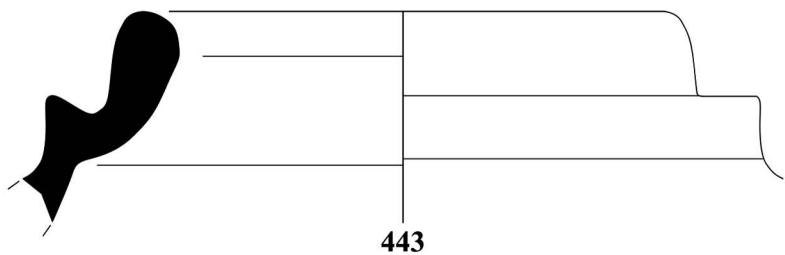
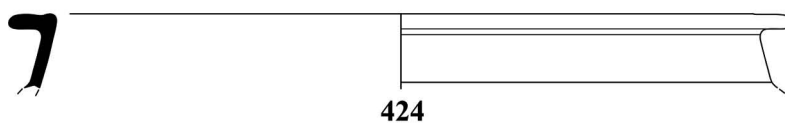
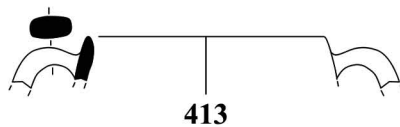
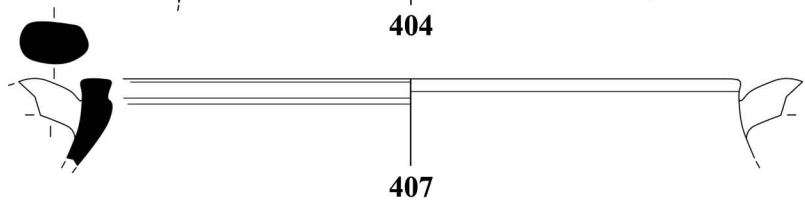
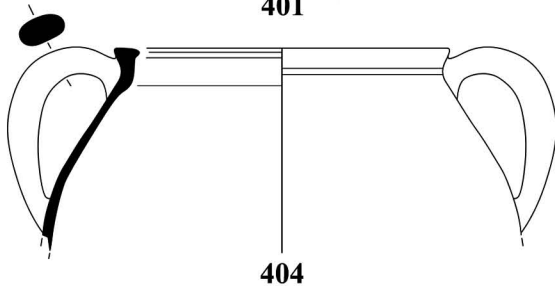
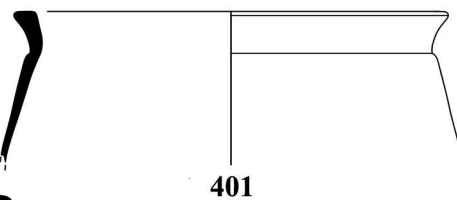
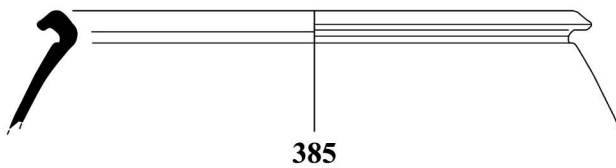
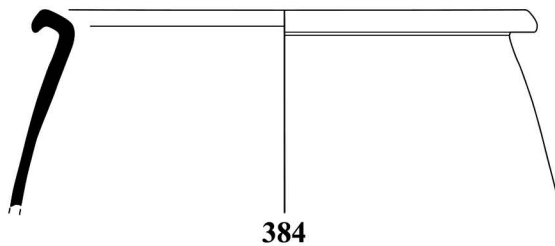

DEPOZİT 20

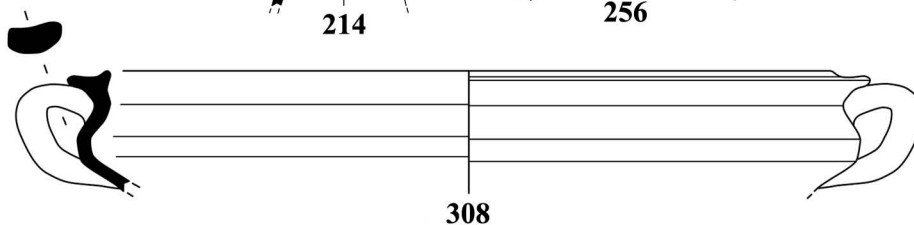
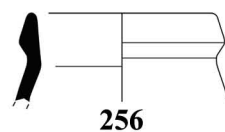
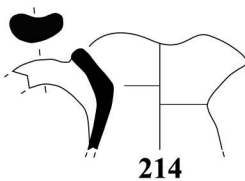
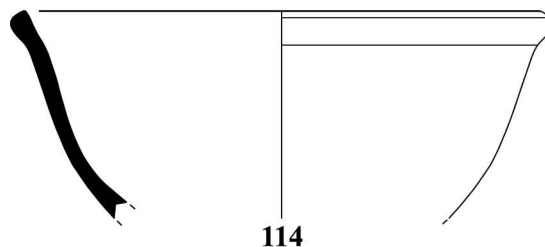
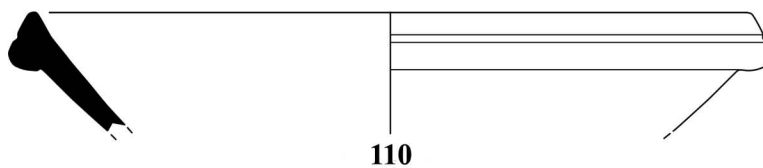
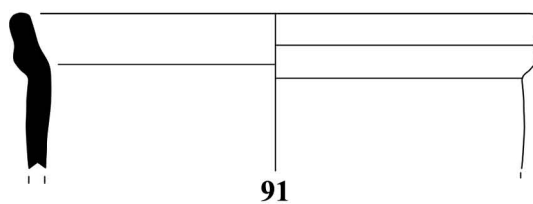
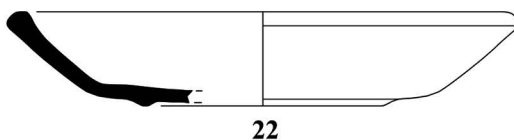
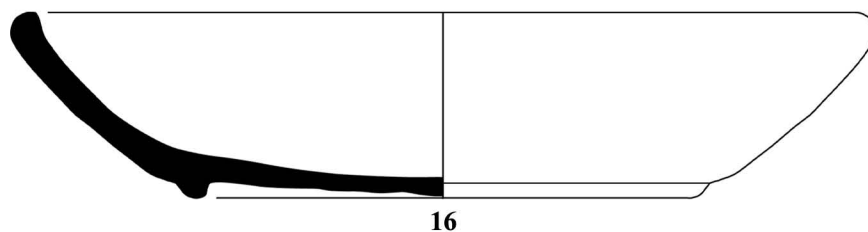

DEPOZİT 20

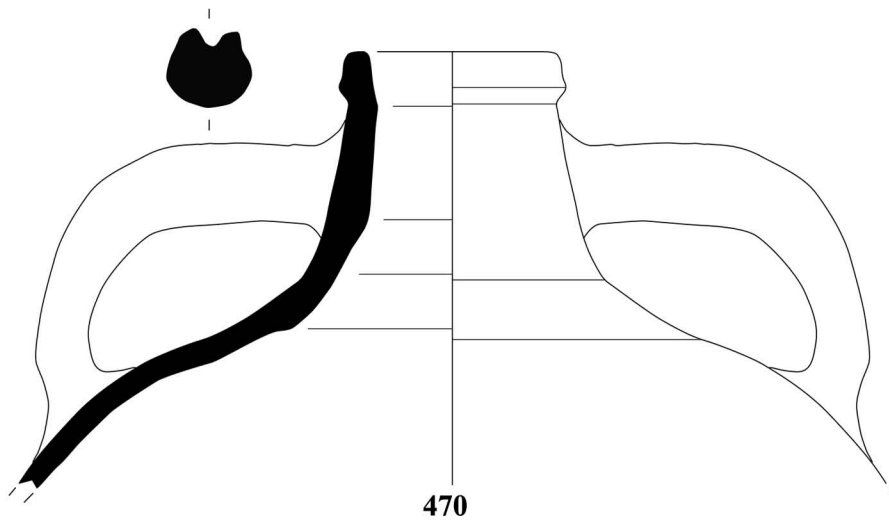
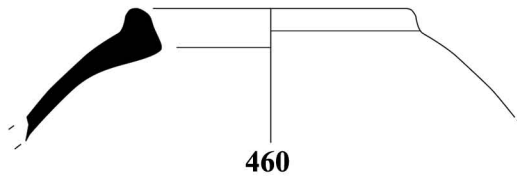
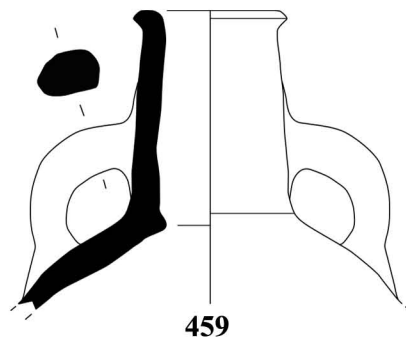
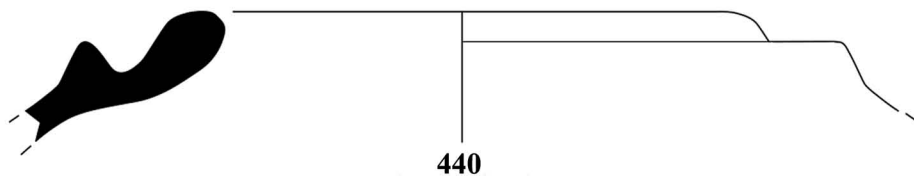
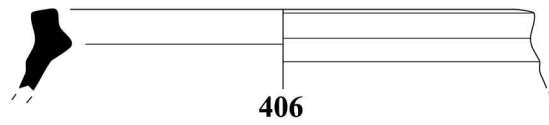
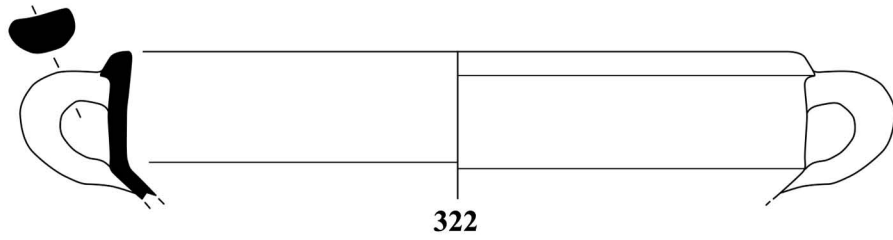

DEPOZİT 21

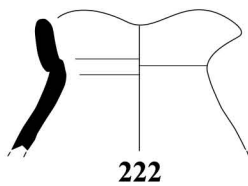

DEPOZİT 22

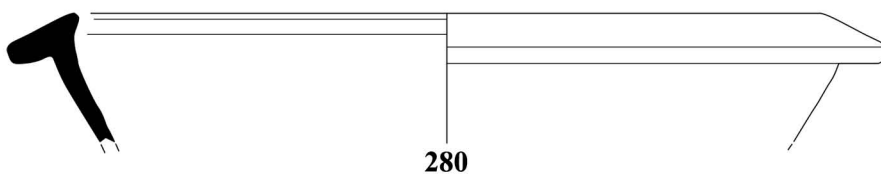
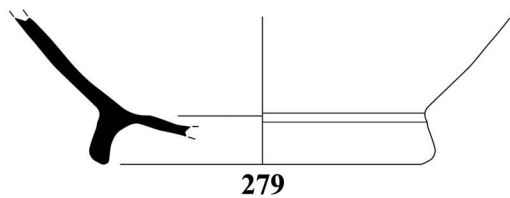
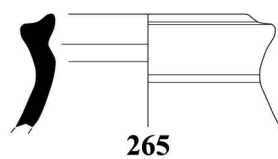
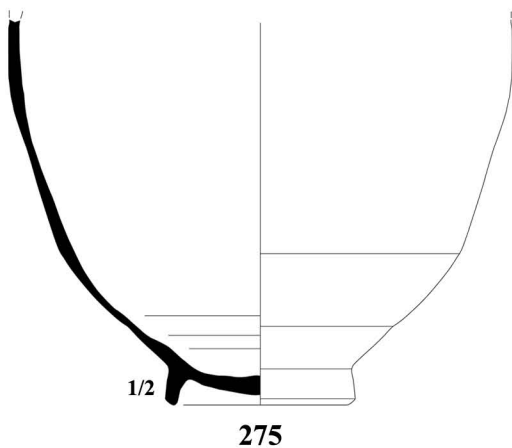
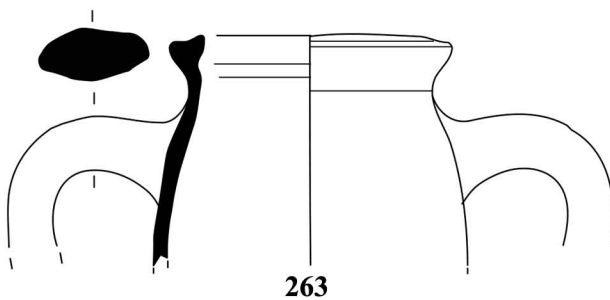
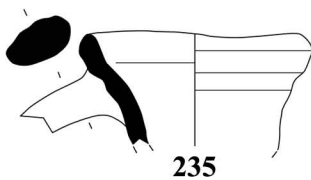
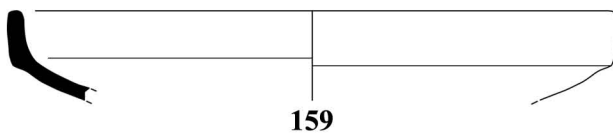

DEPOZİT 22

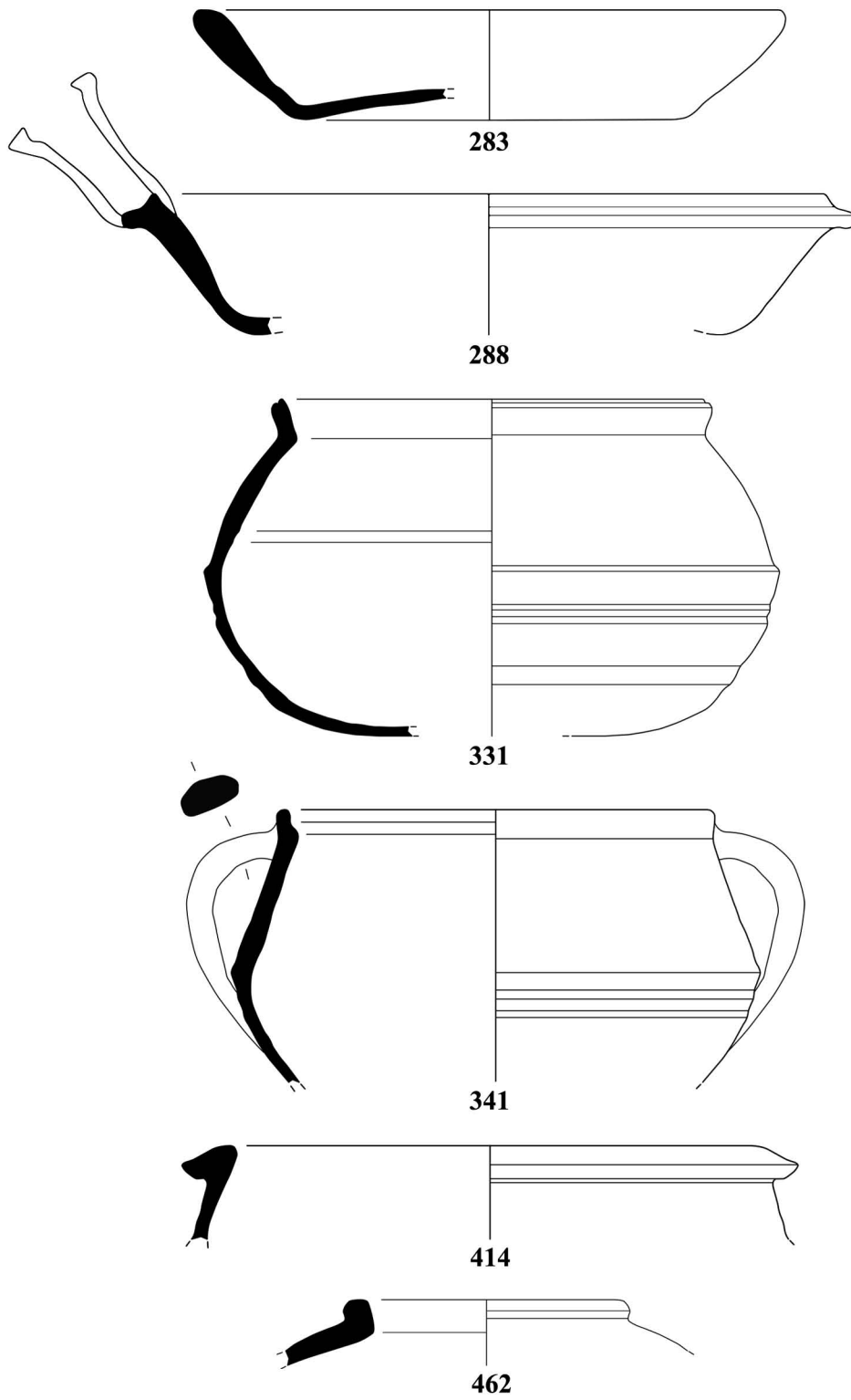

DEPOZİT 23

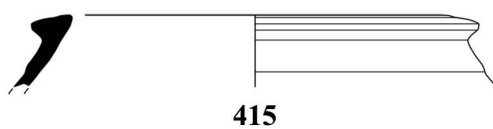
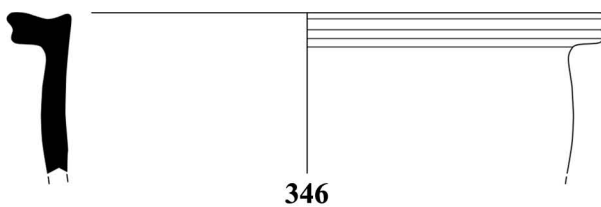
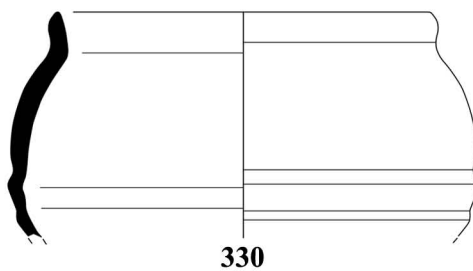
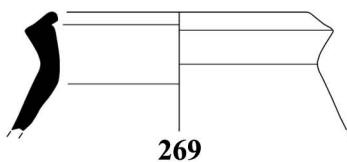
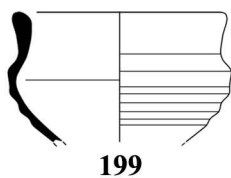
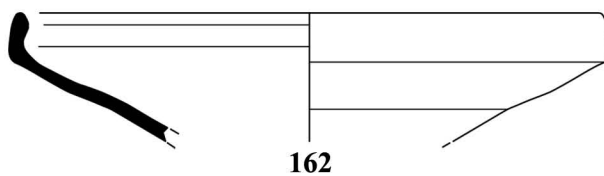

DEPOZİT 24

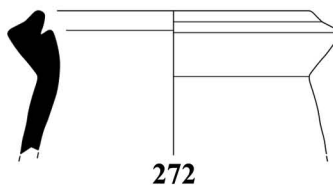
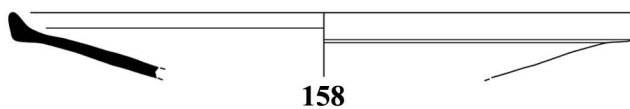

DEPOZİT 25

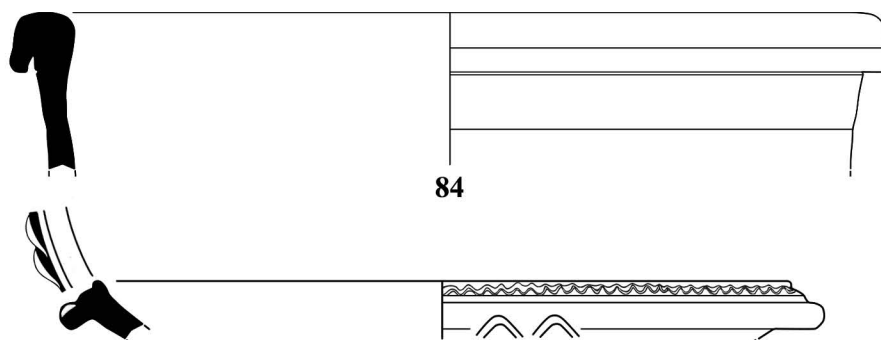

84

125

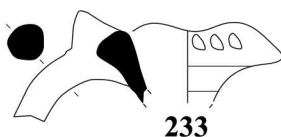

233

DEPOZİT 26

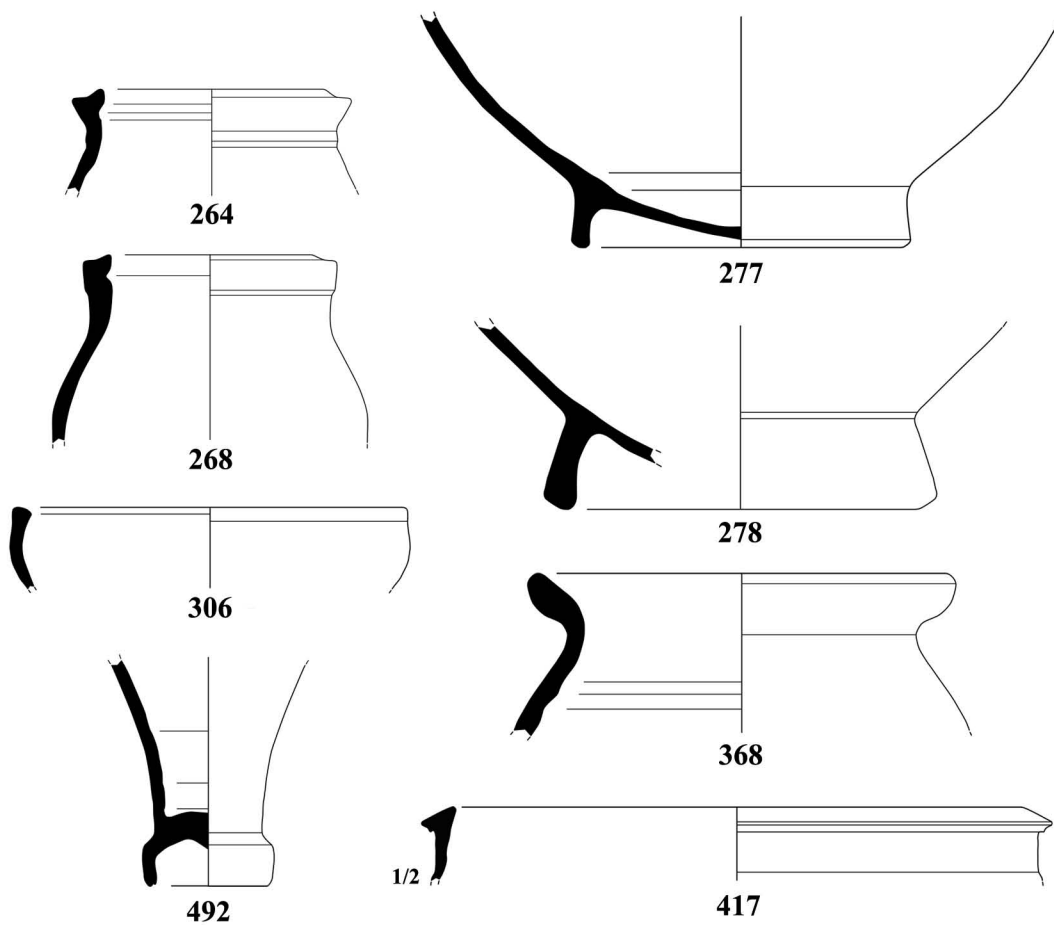

264

268

306

492

277

278

368

417

1/2

DEPOZİT 27

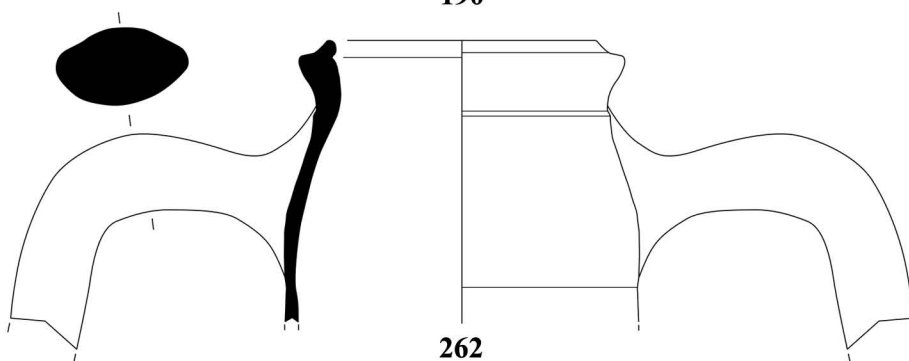
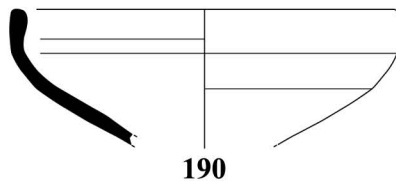
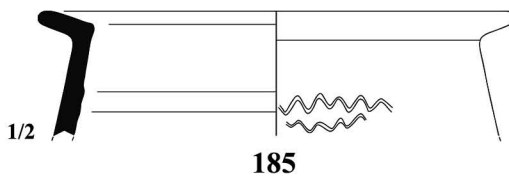

DEPOZİT 28

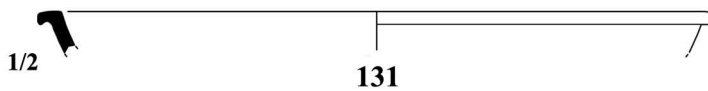

DEPOZİT 29

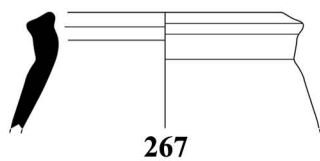

DEPOZİT 31

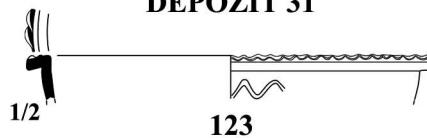

DEPOZİT 30

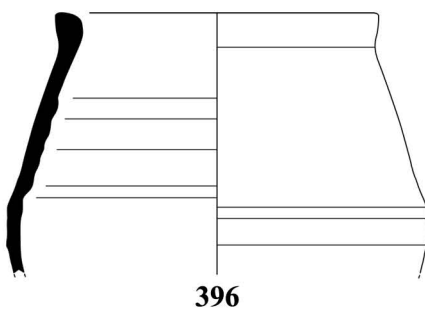

DEPOZİT 32

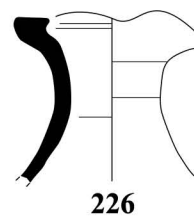

DEPOZİT 33

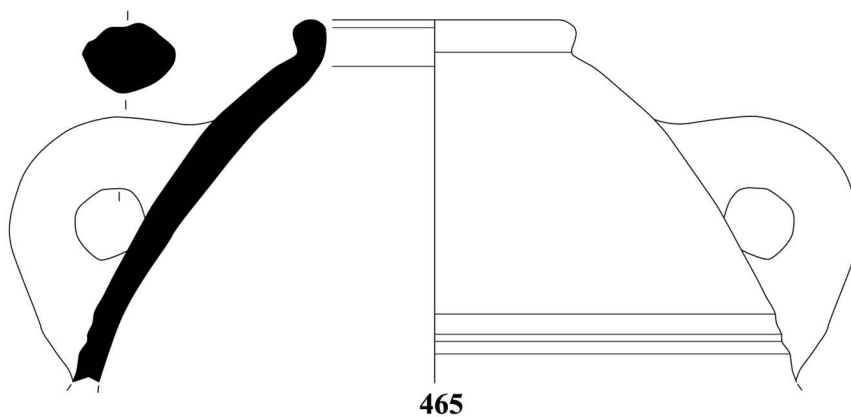
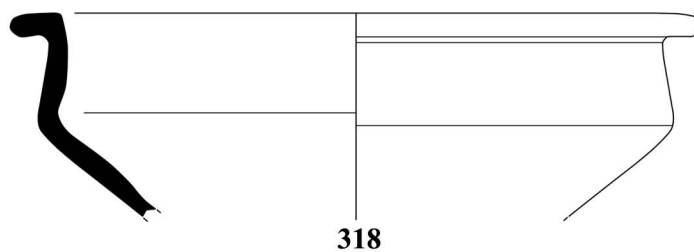
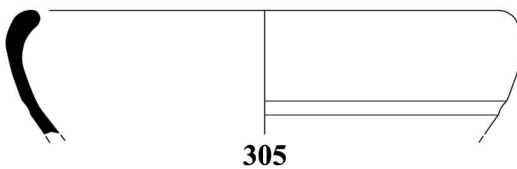
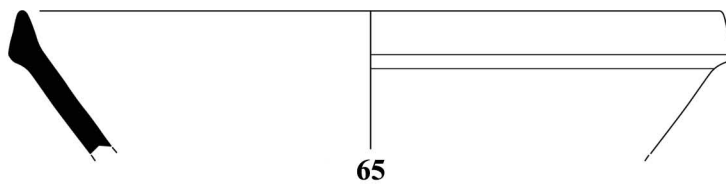

DEPOZİT 34

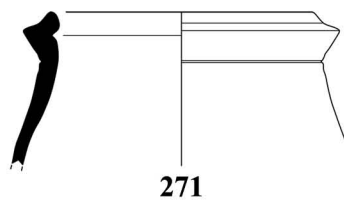
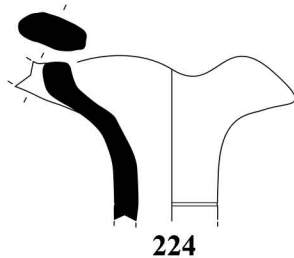
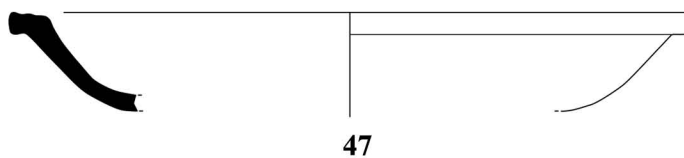

DEPOZİT 35

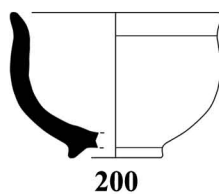
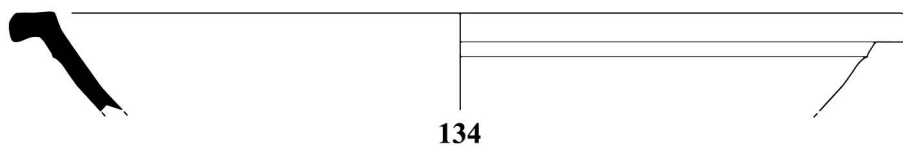

DEPOZİT 36

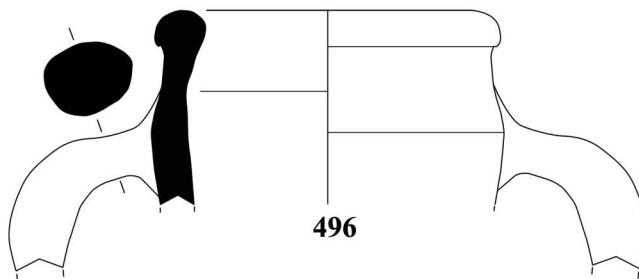
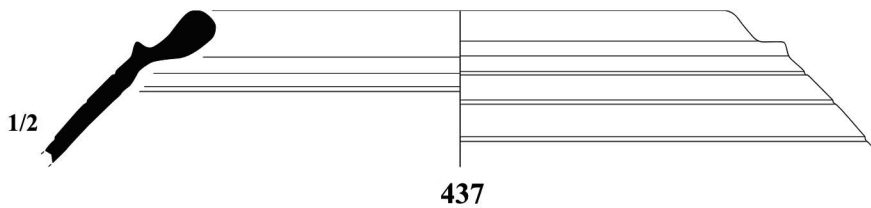
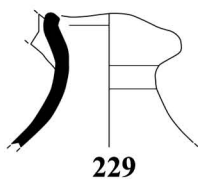

DEPOZİT 37

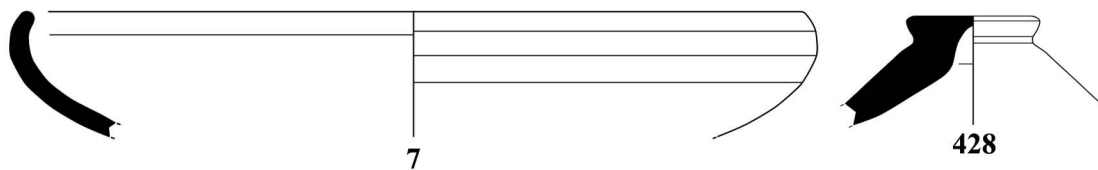
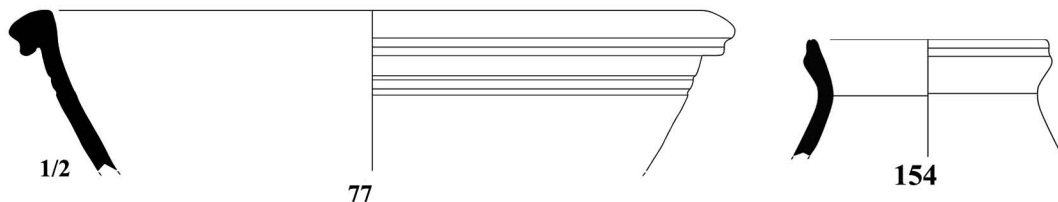

DEPOZİT 38

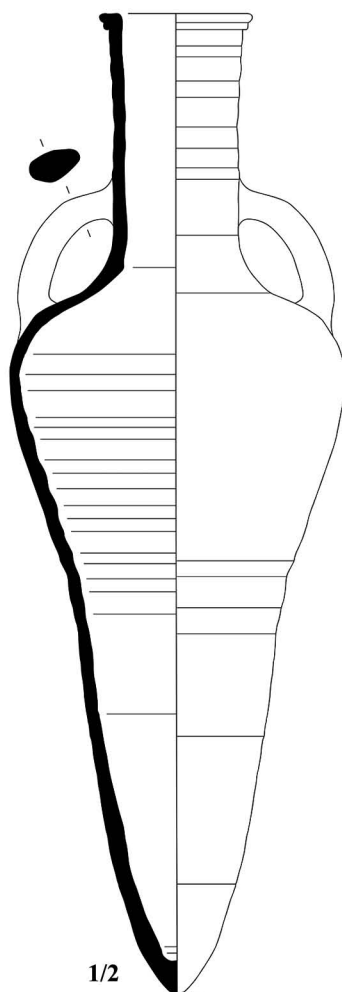
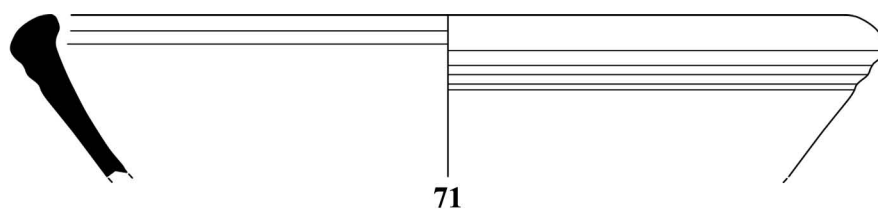

1/2

499

DEPOZİT 39

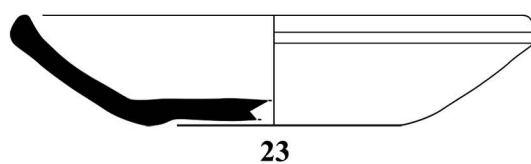

23

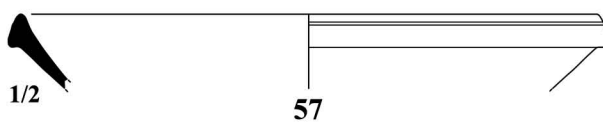

1/2

57

0 1 2 3 4 5

DEPOZİT 39

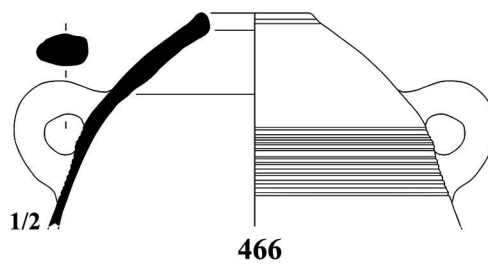
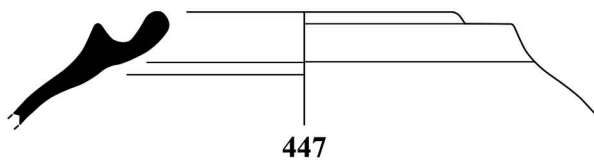
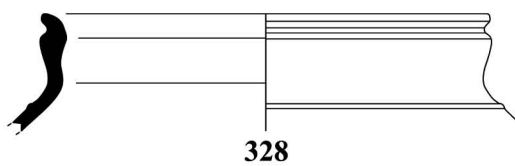
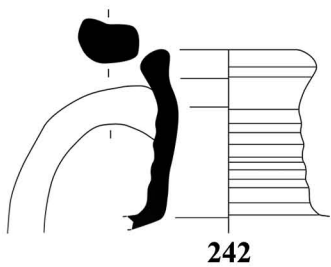
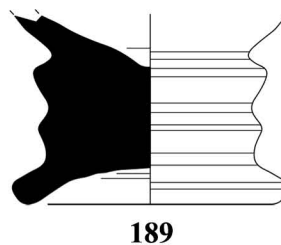
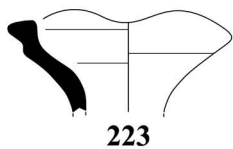
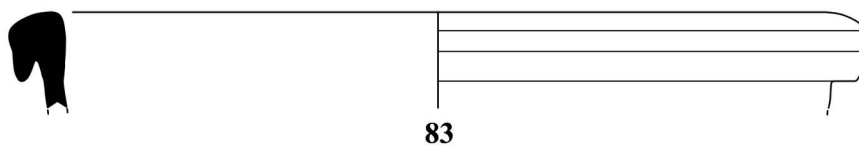
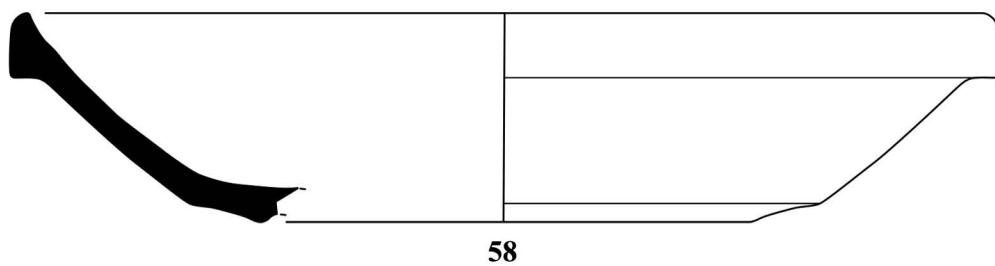

DEPOZİT 39

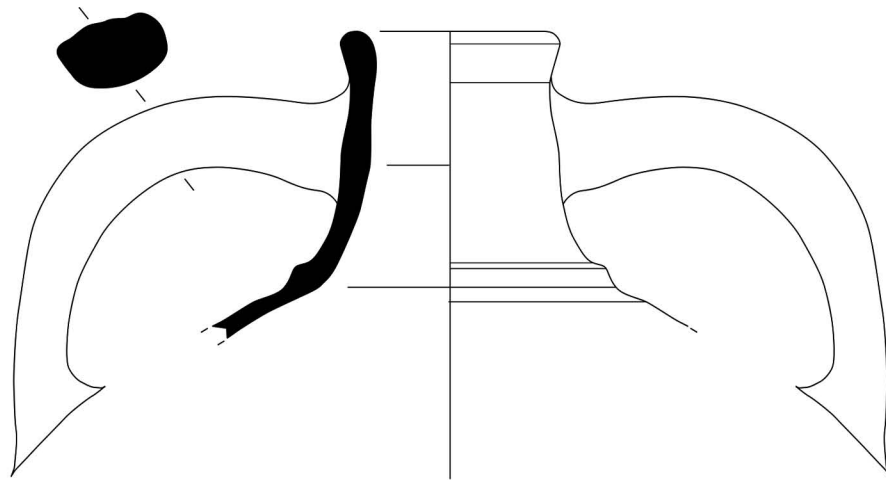

471

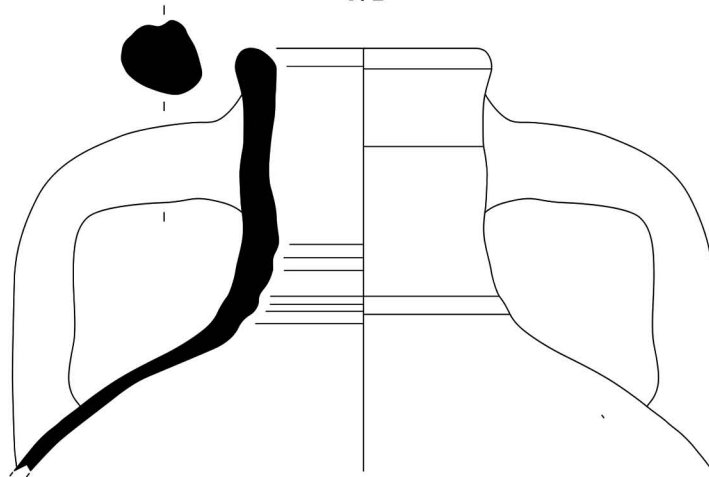

479

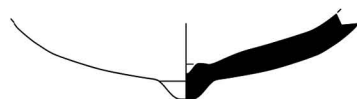

483

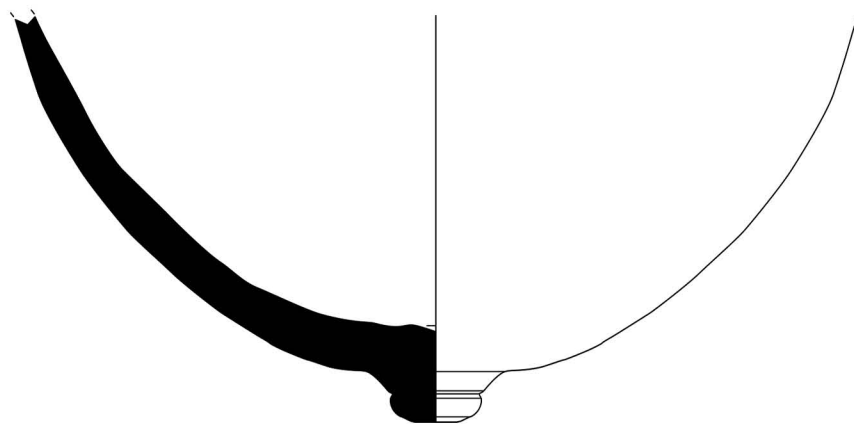

486

DEPOZİT 40

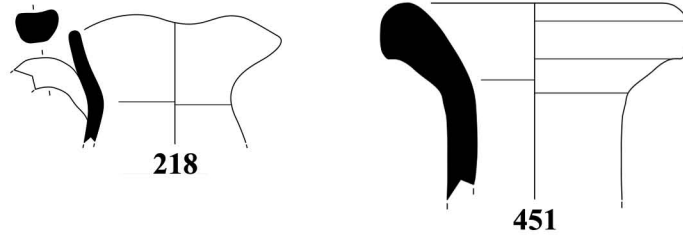

DEPOZİT 41

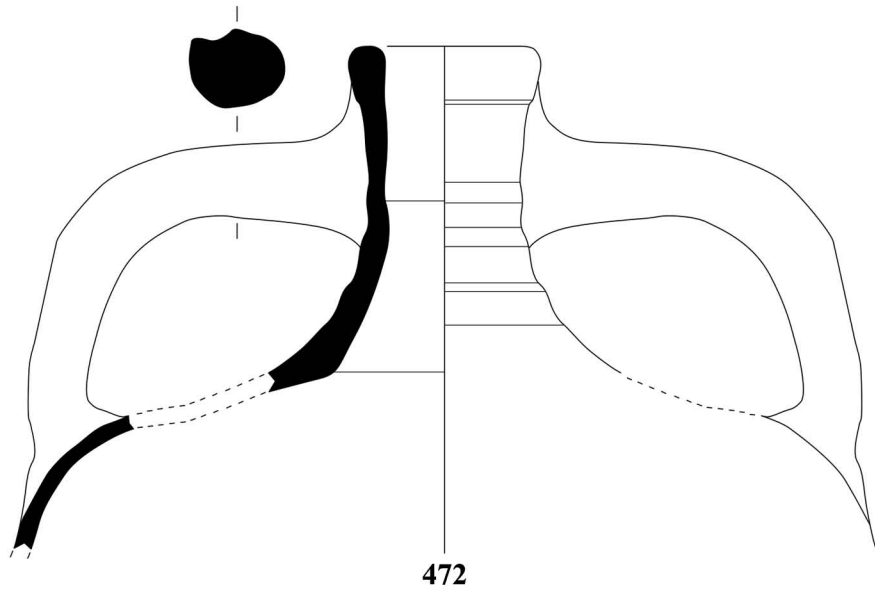

DEPOZİT 42

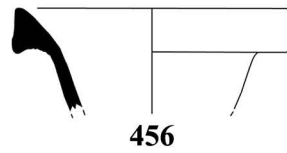
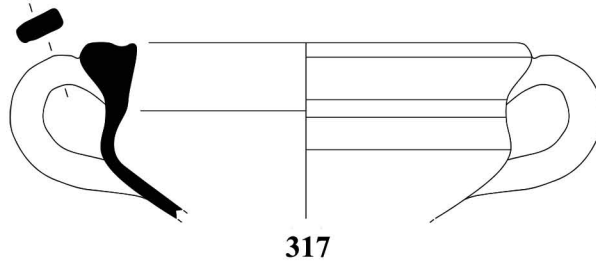

DEPOZİT 43

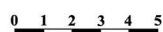
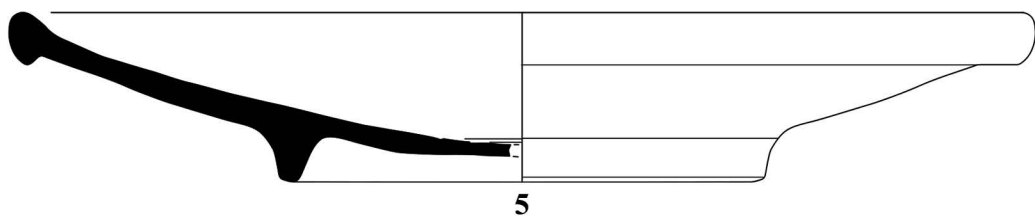

DEPOZİT 44

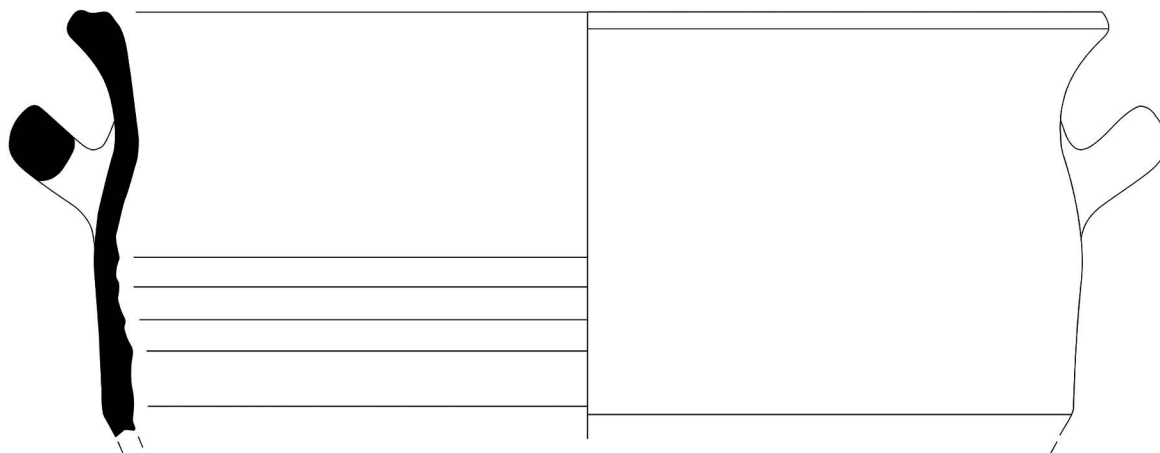

96

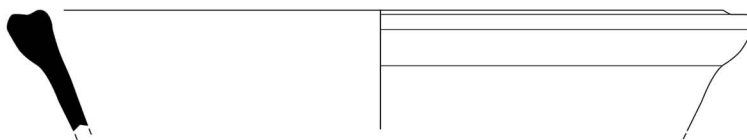

99

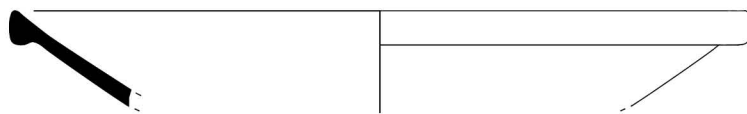

119

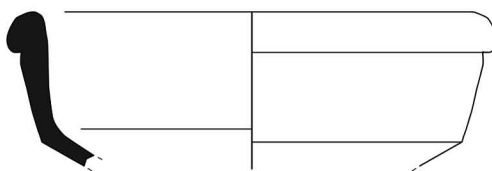

324

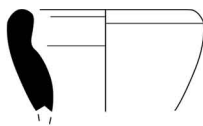

485

DEPOZİT 45

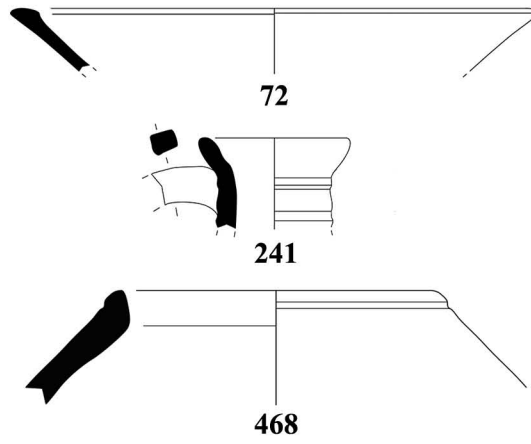

DEPOZİT 46

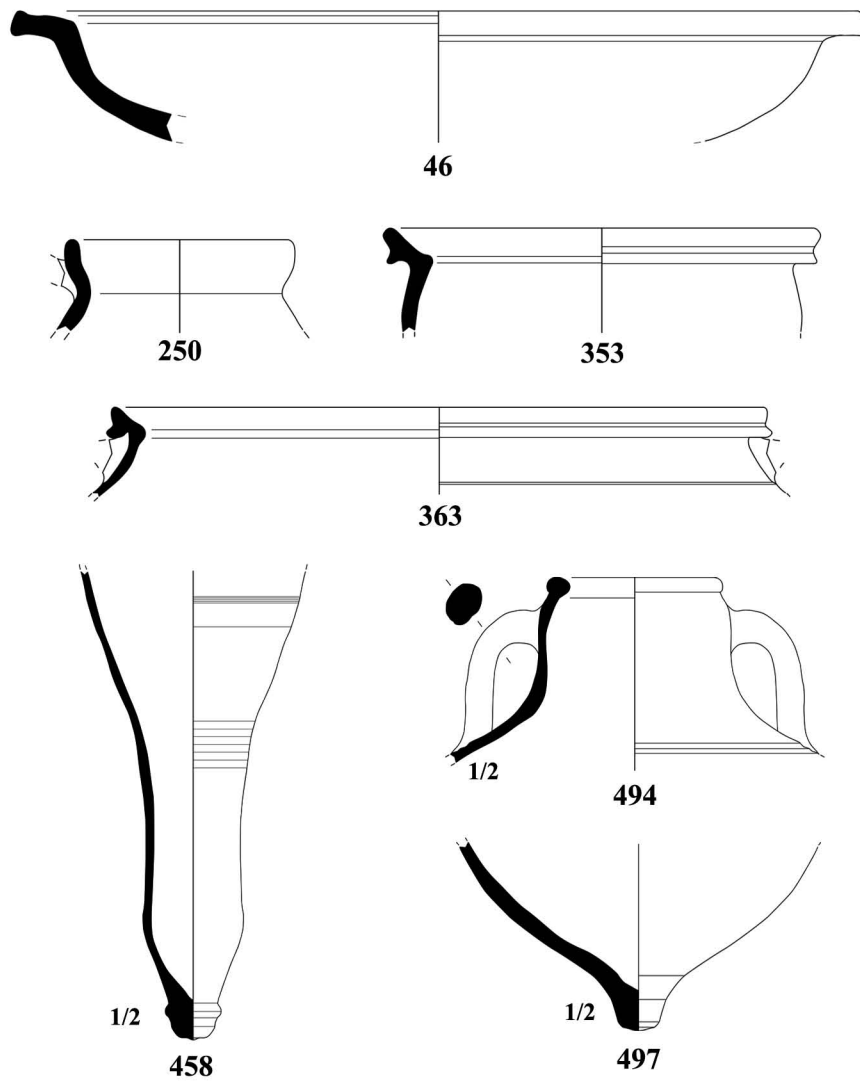

DEPOZİT 47

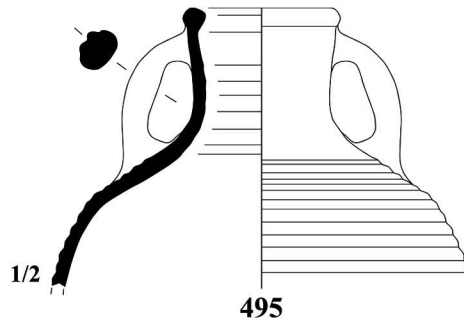
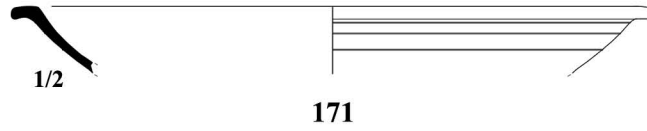
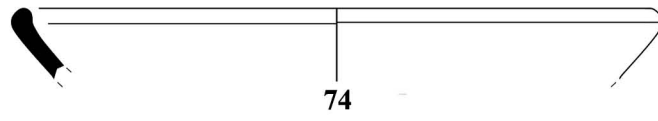

DEPOZİT 48

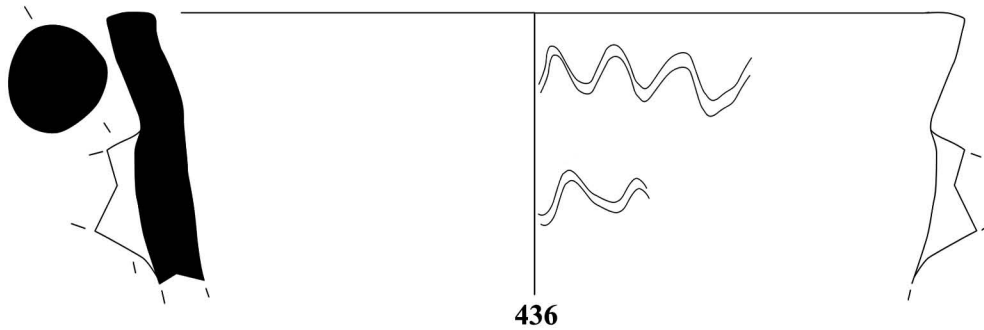
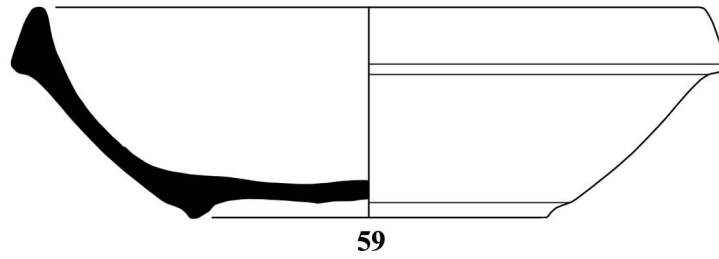
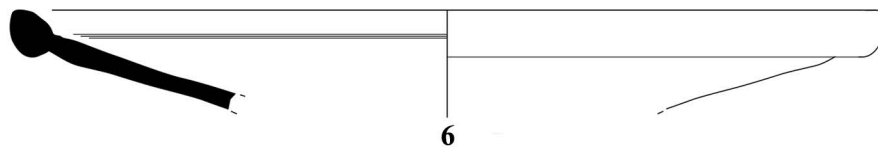

DEPOZİT 49

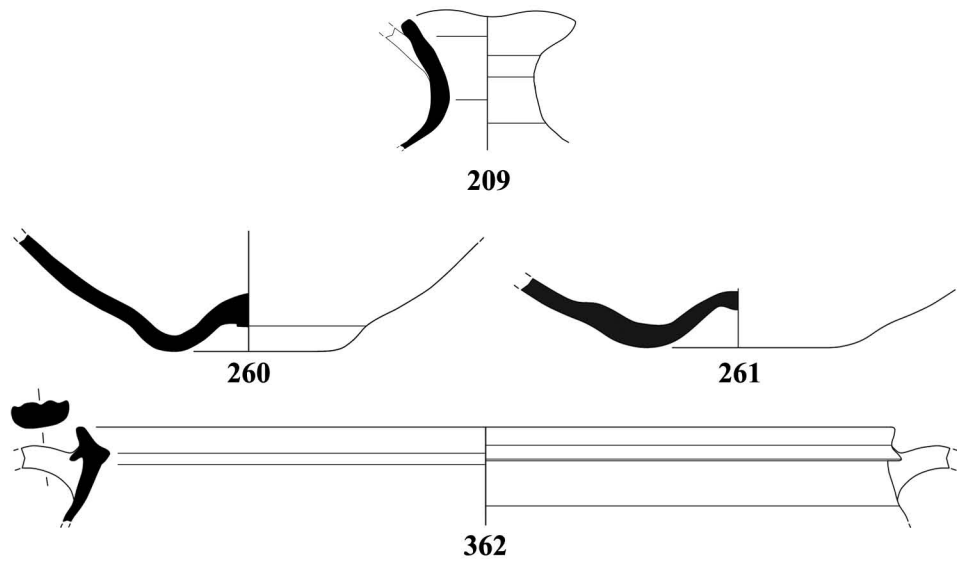

DEPOZİT 50

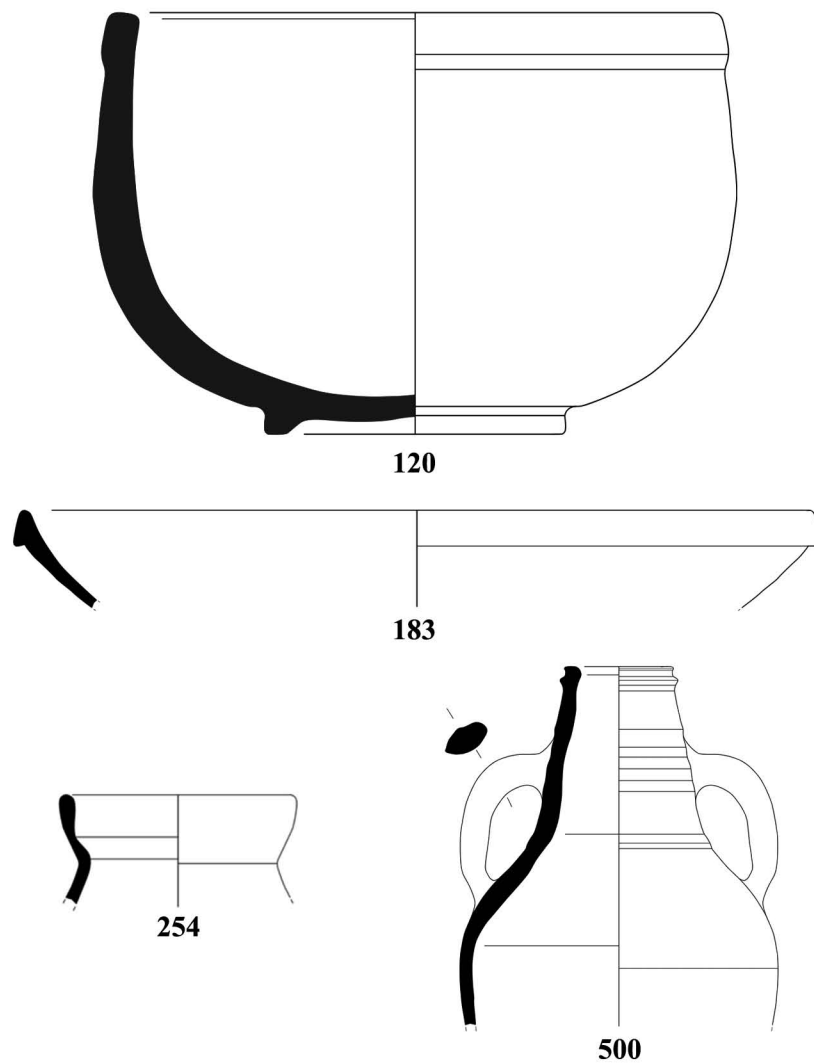

DEPOZİT 51

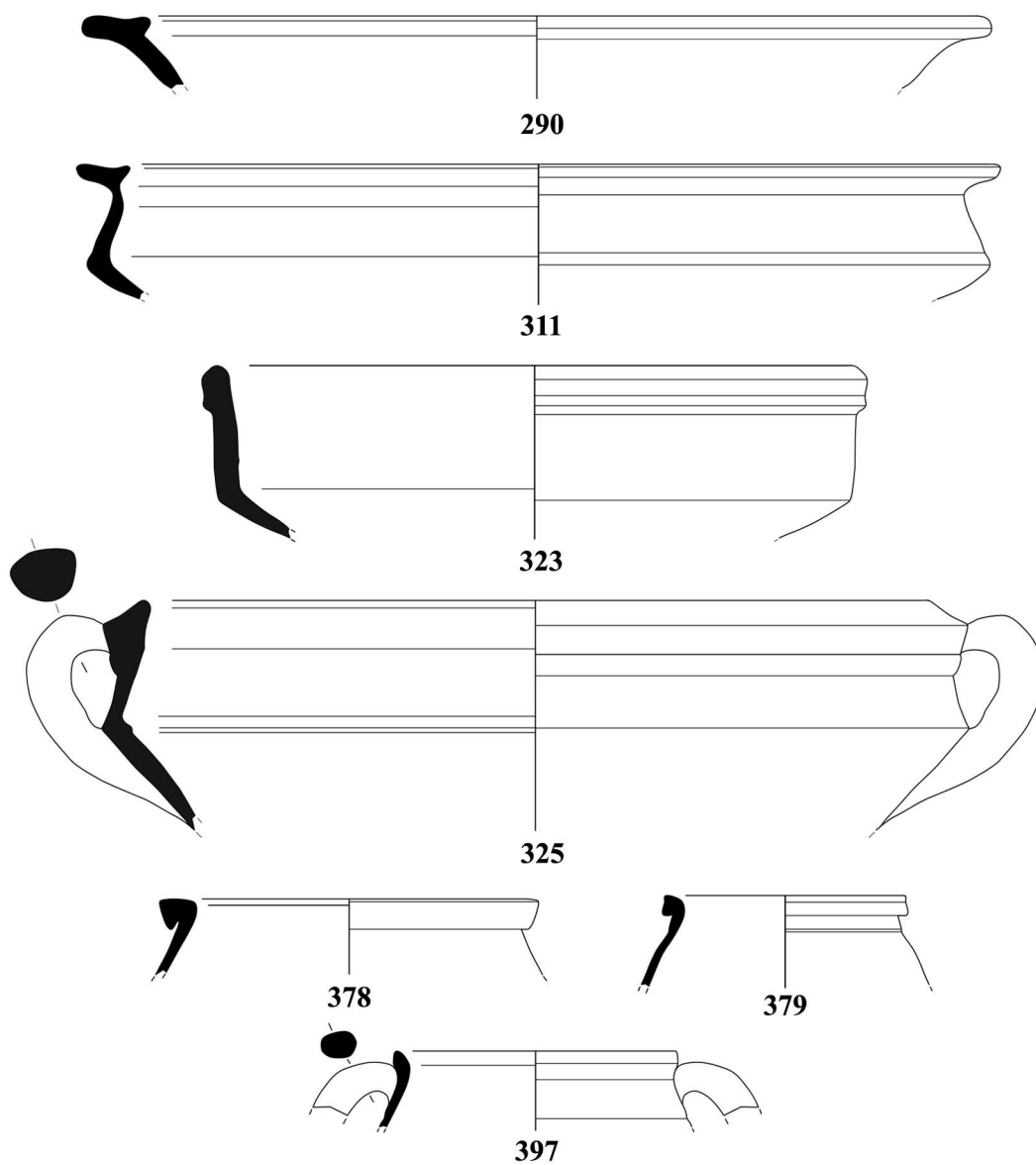

DEPOZİT 52

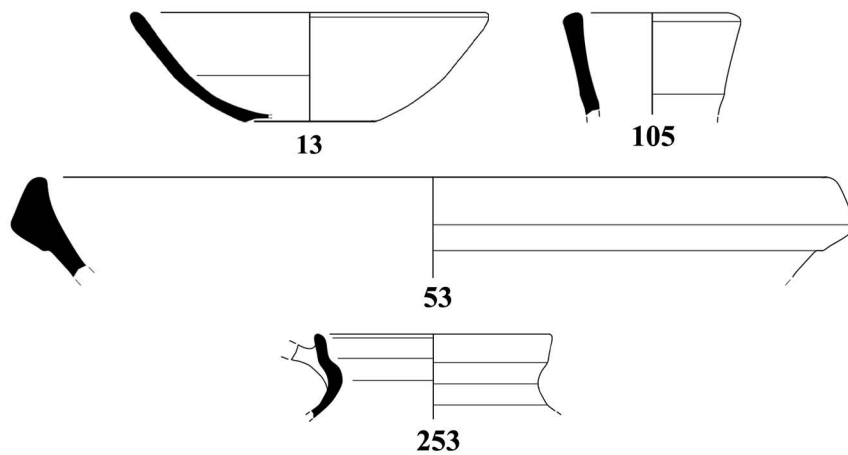

DEPOZİT 52

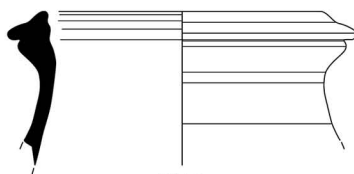

274

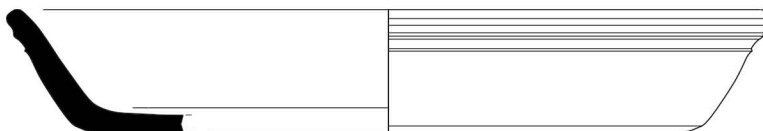

284

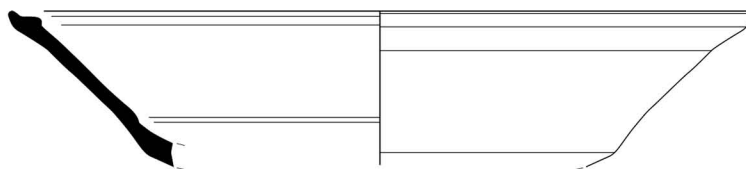

295

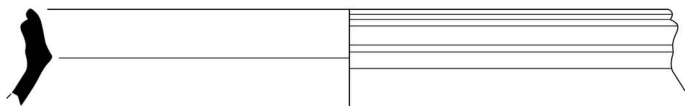

332

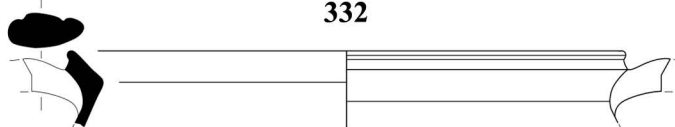

333

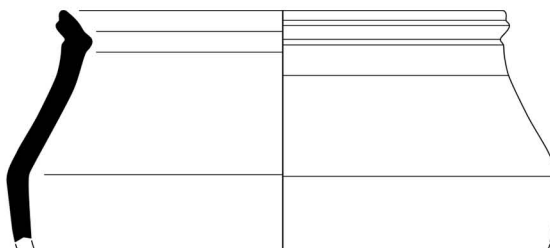

334

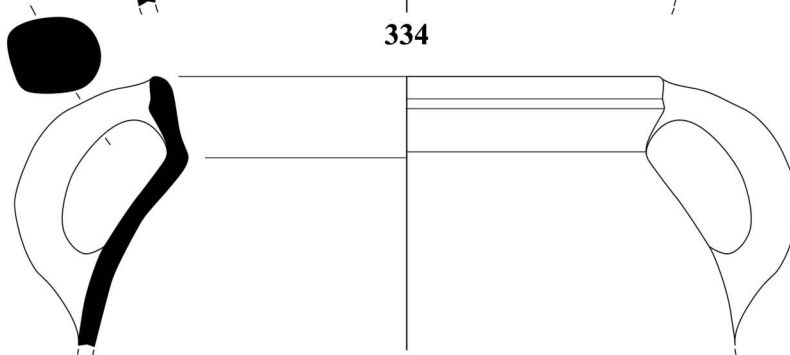

335

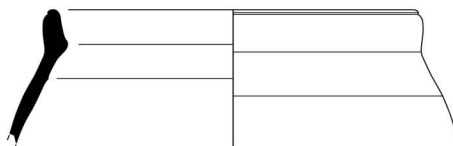

339

DEPOZİT 52



342

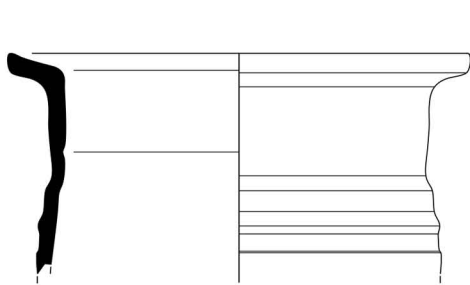

350

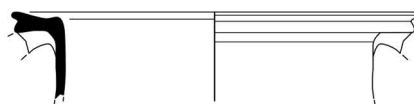

345

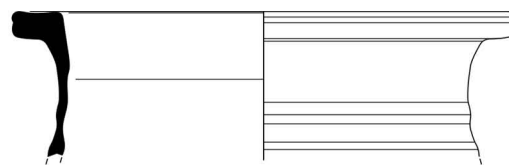

347

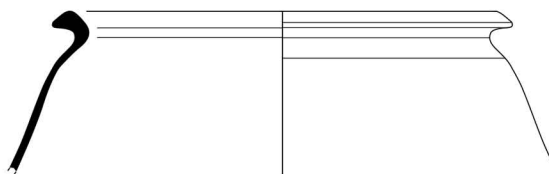

383

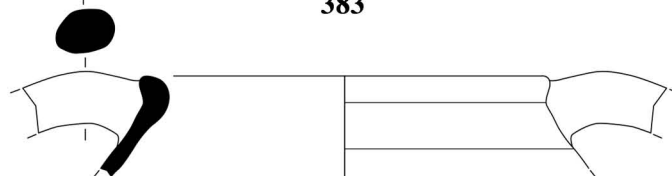

390

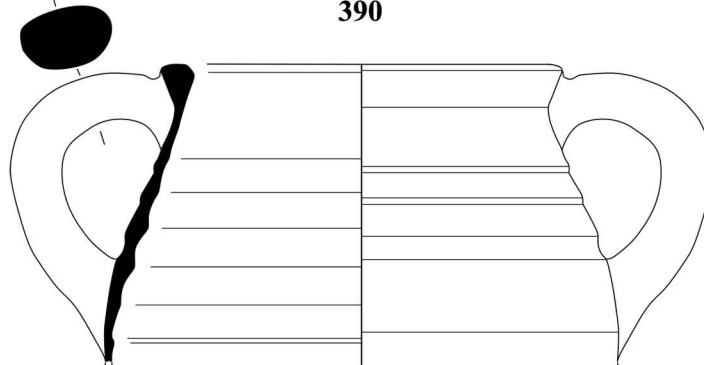

394

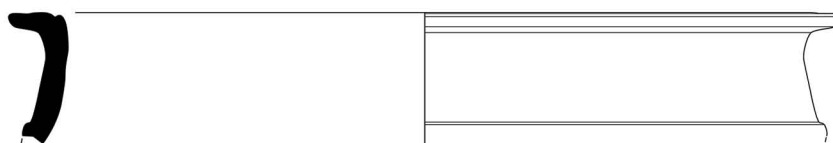

425

DEPOZİT 52

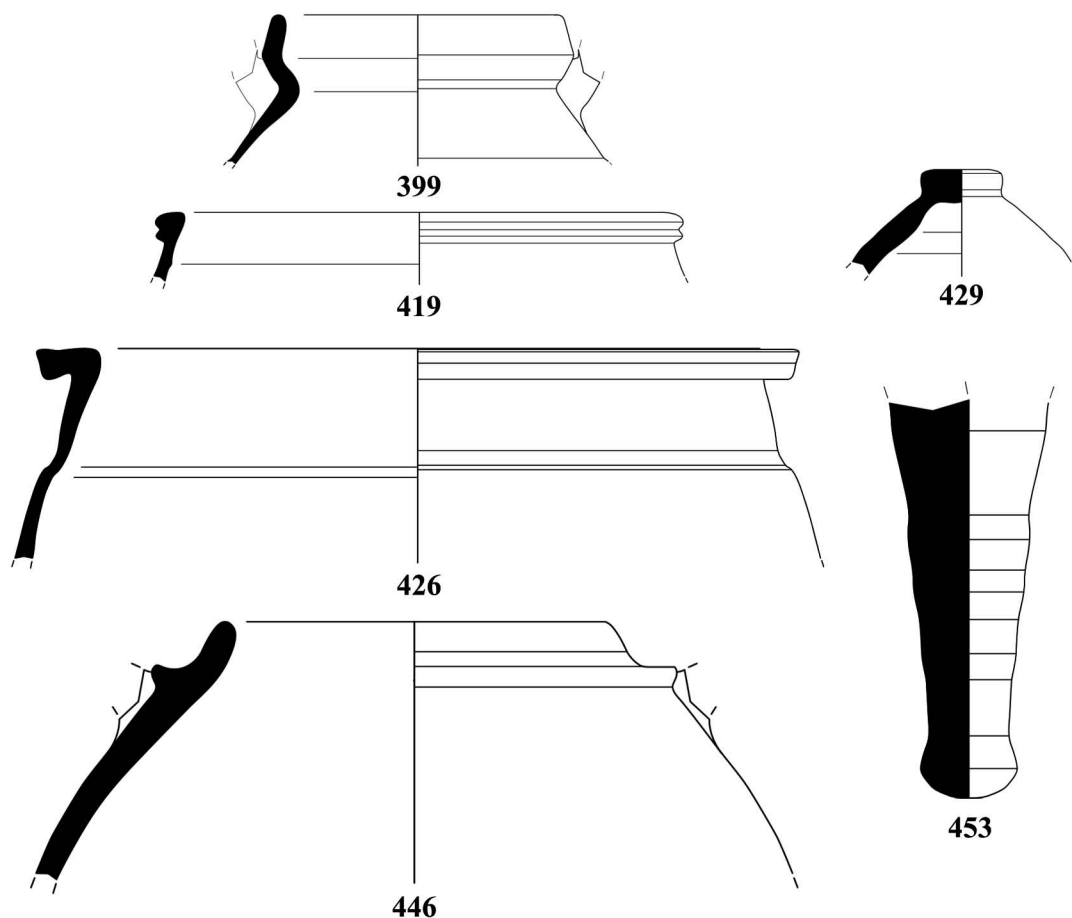

DEPOZİT 53

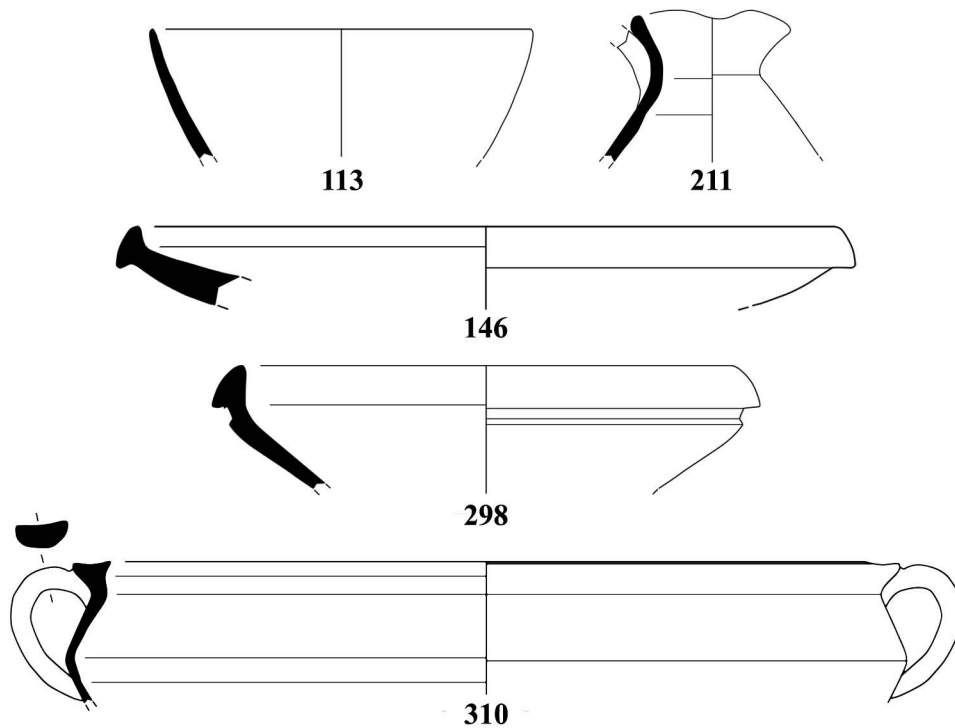

DEPOZİT 53

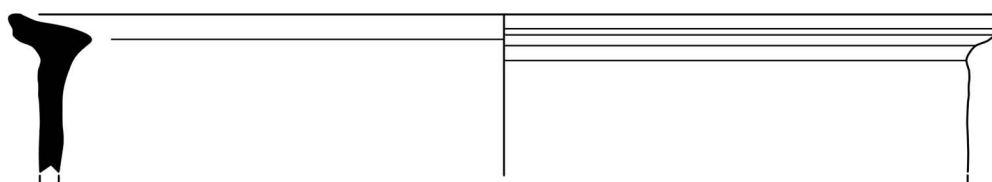

343

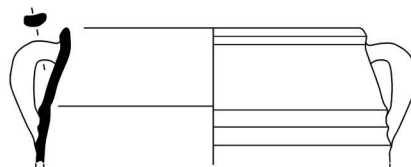

365

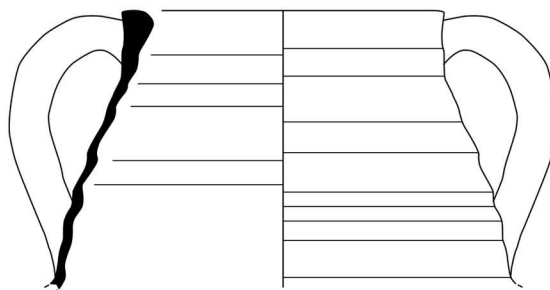

395



439

DEPOZİT 54

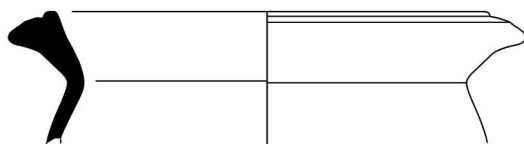

152

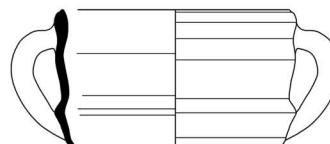

205

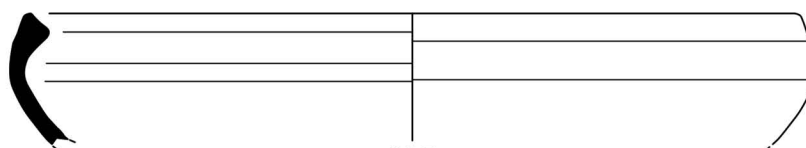

307

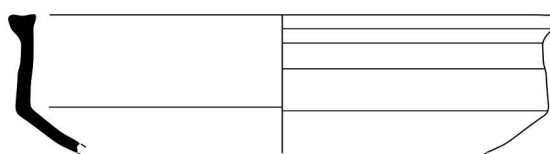

315



416

DEPOZİT 54

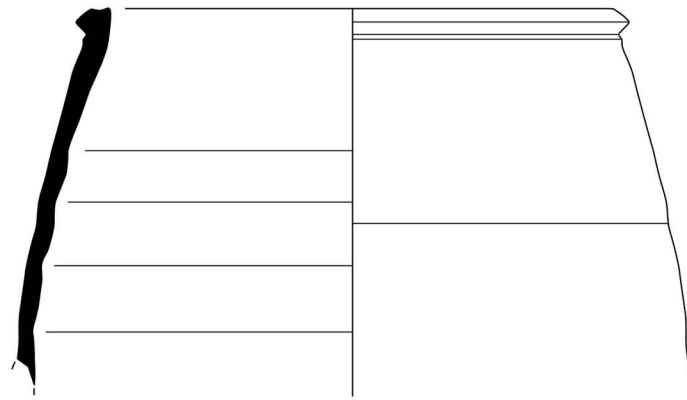

418

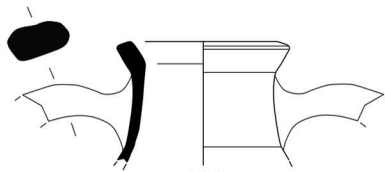

489

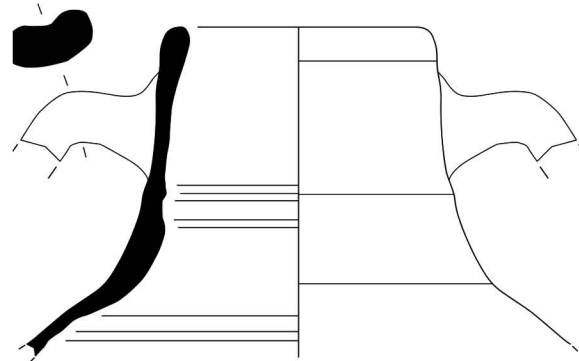

498

DEPOZİT 55

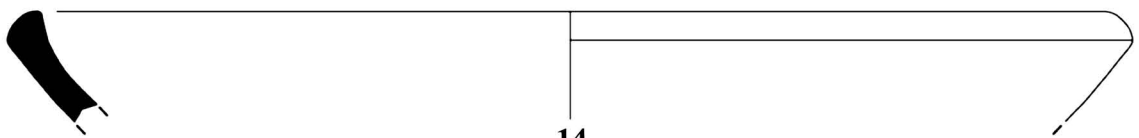

14

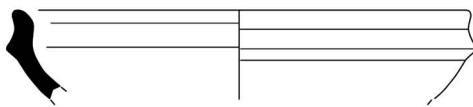

11

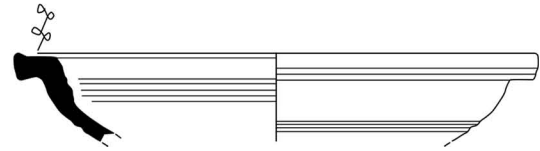

141

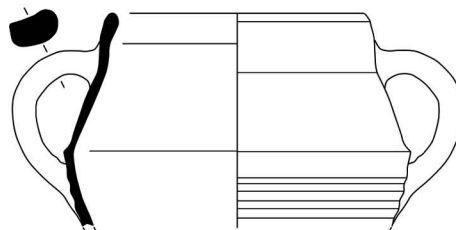

364

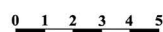

DEPOZİT 55

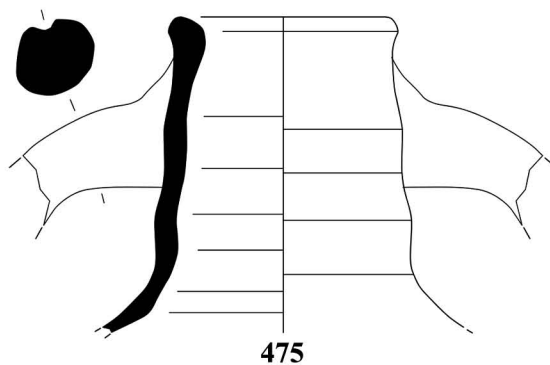
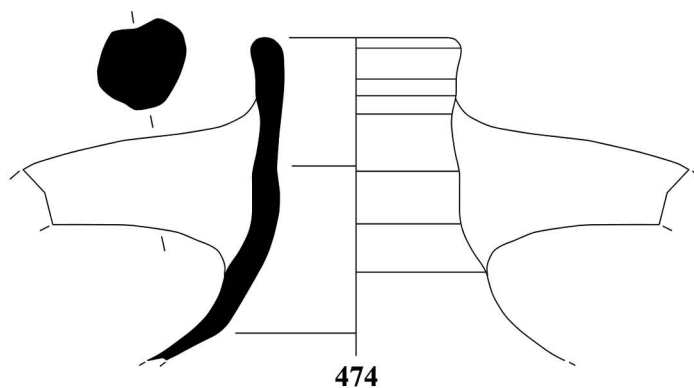

DEPOZİT 56

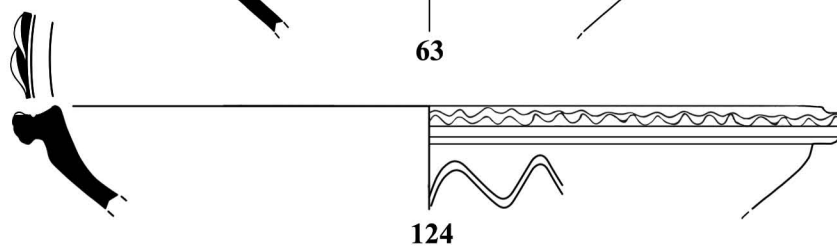
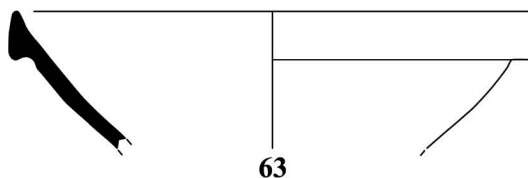
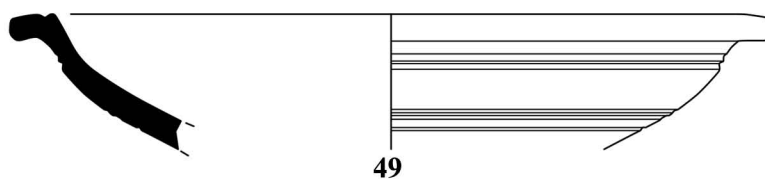
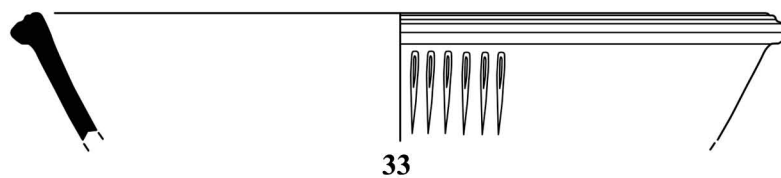

DEPOZİT 56

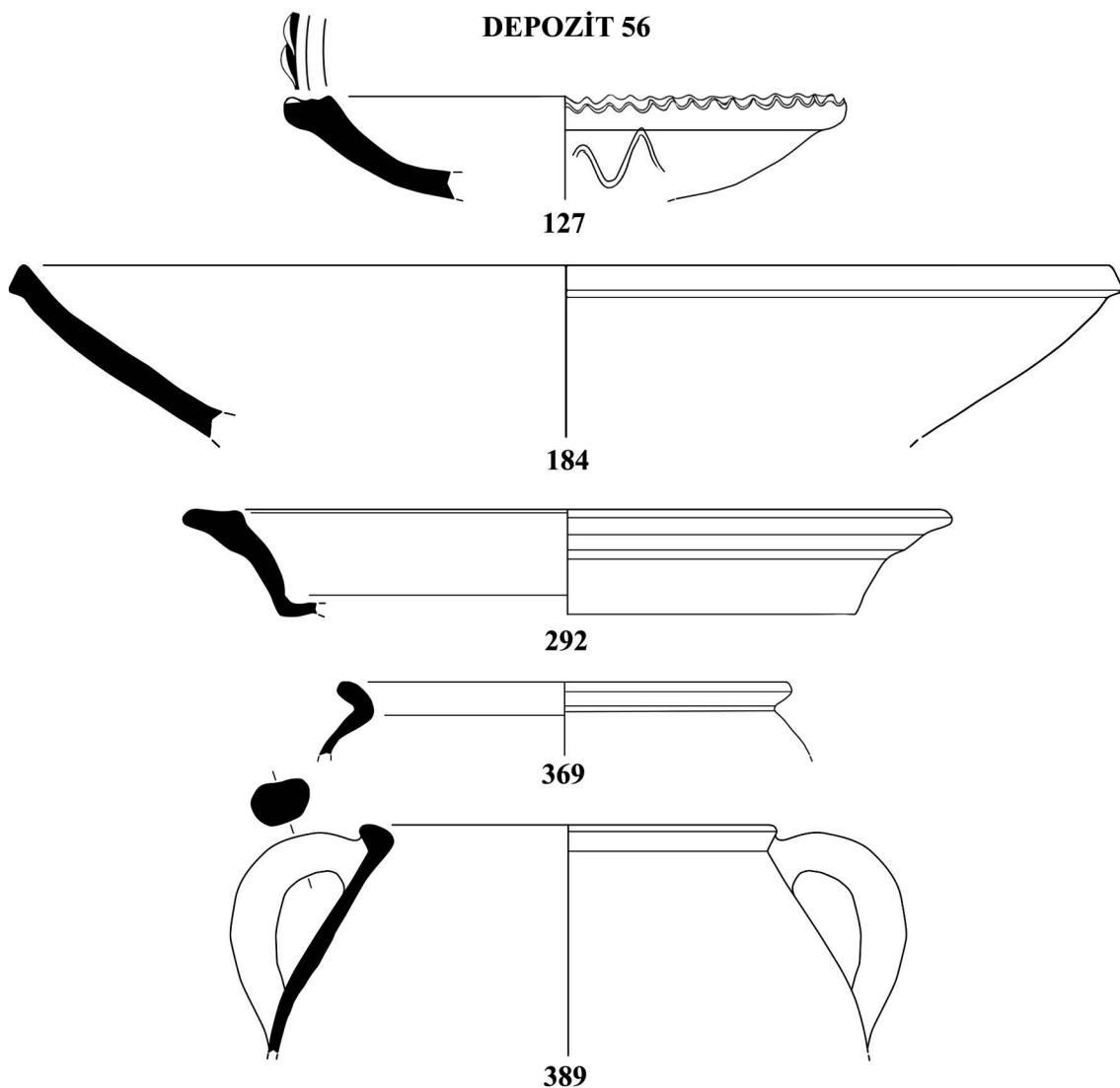

DEPOZİT 57

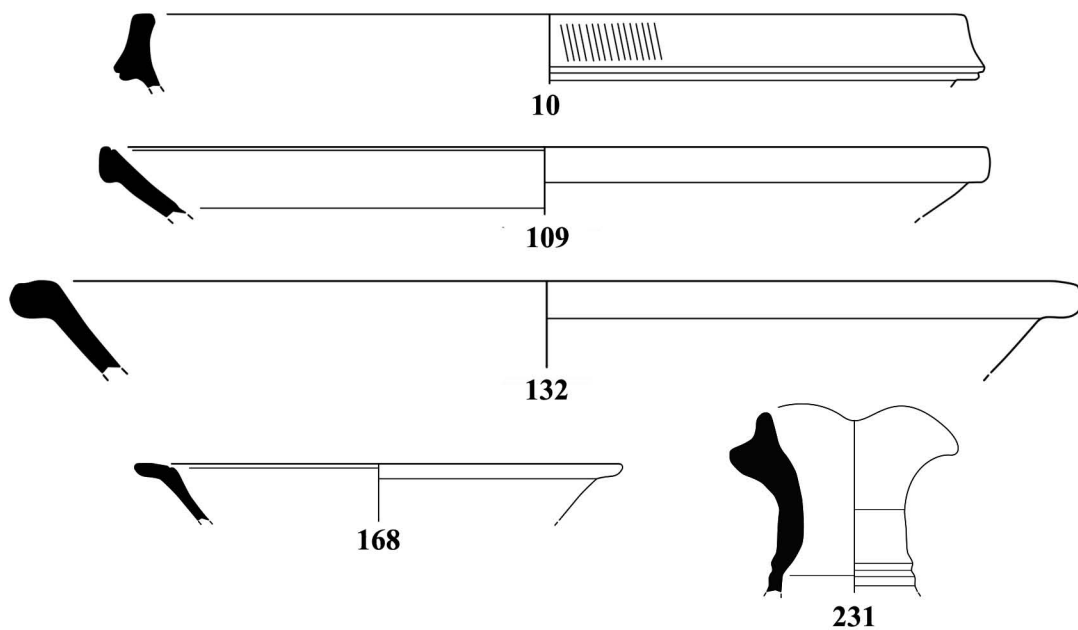

DEPOZİT 57

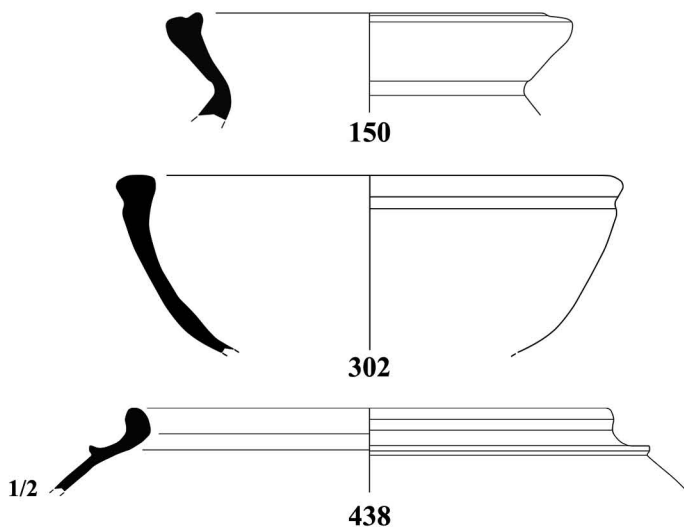

DEPOZİT 59

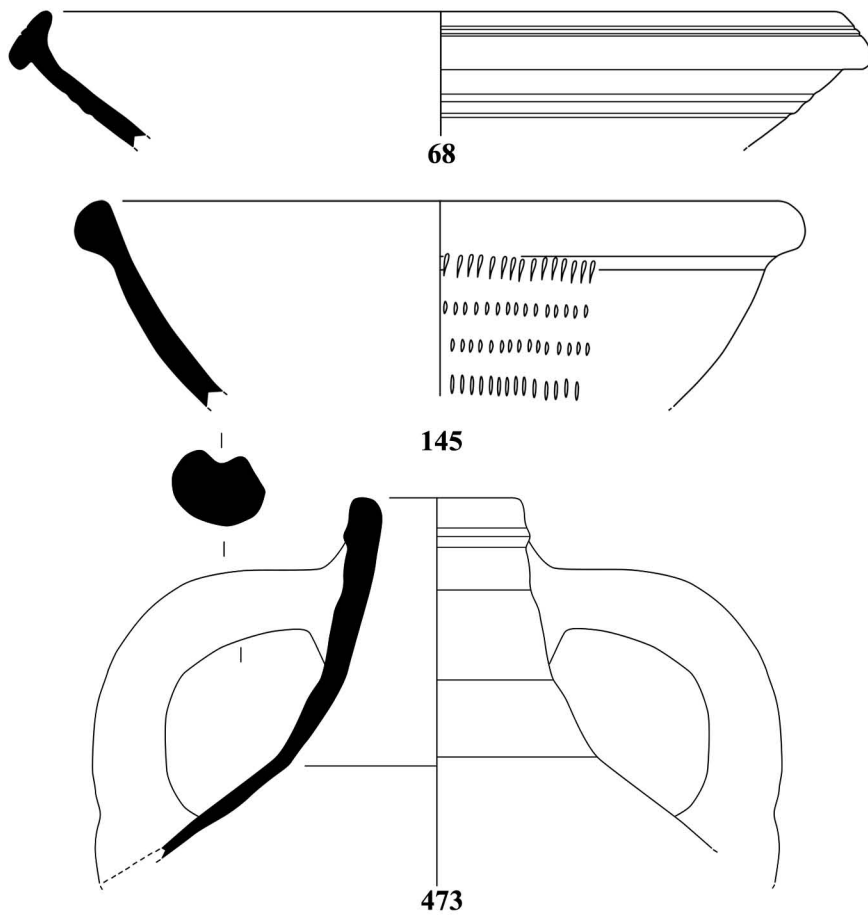

DEPOZİT 59

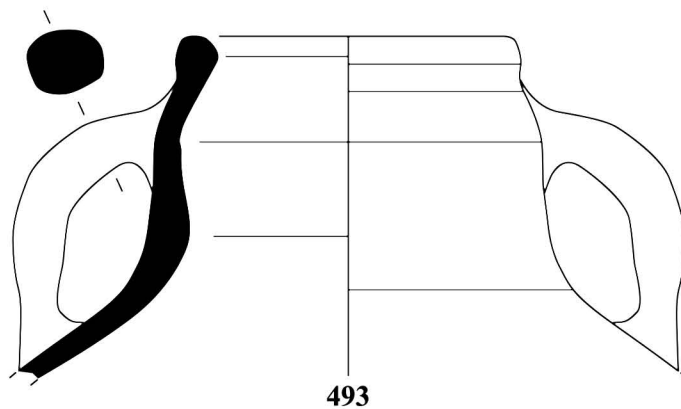

DEPOZİT 60

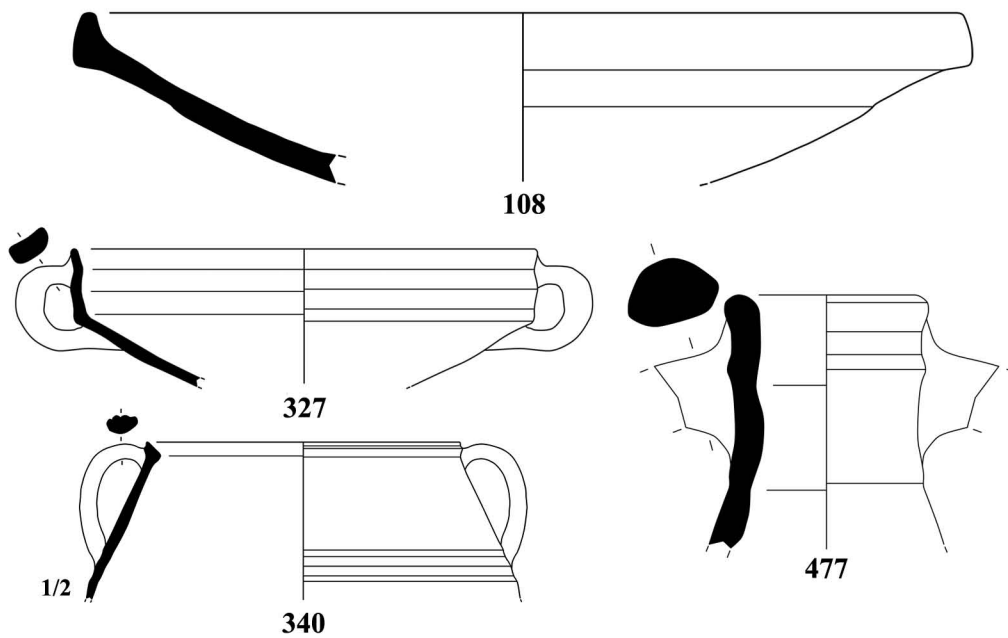

DEPOZİT 61

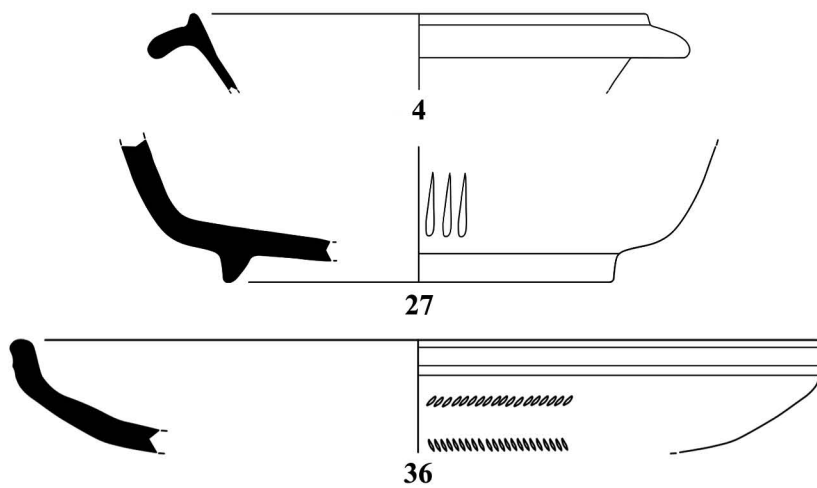

DEPOZİT 61

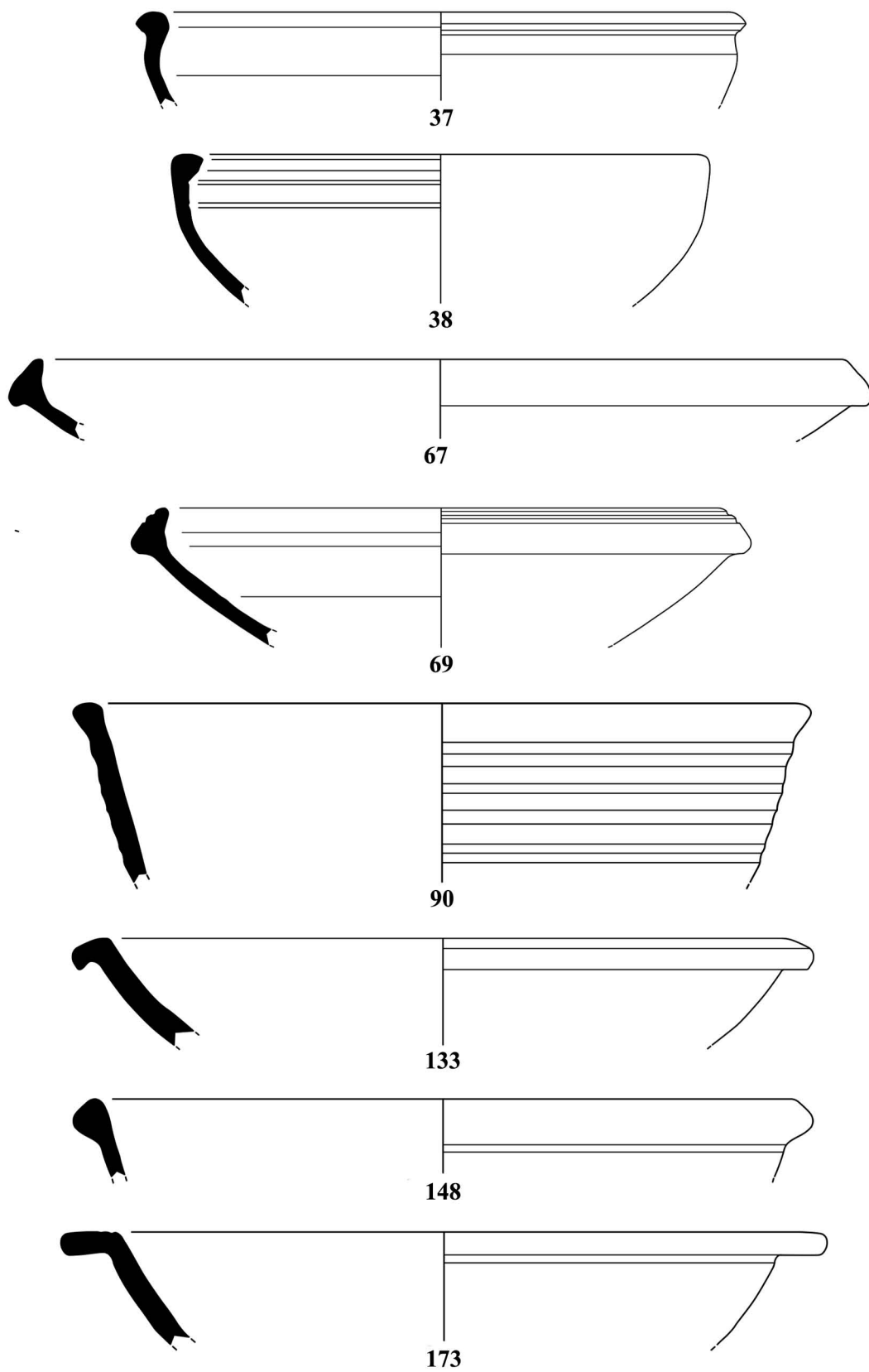

DEPOZİT 61

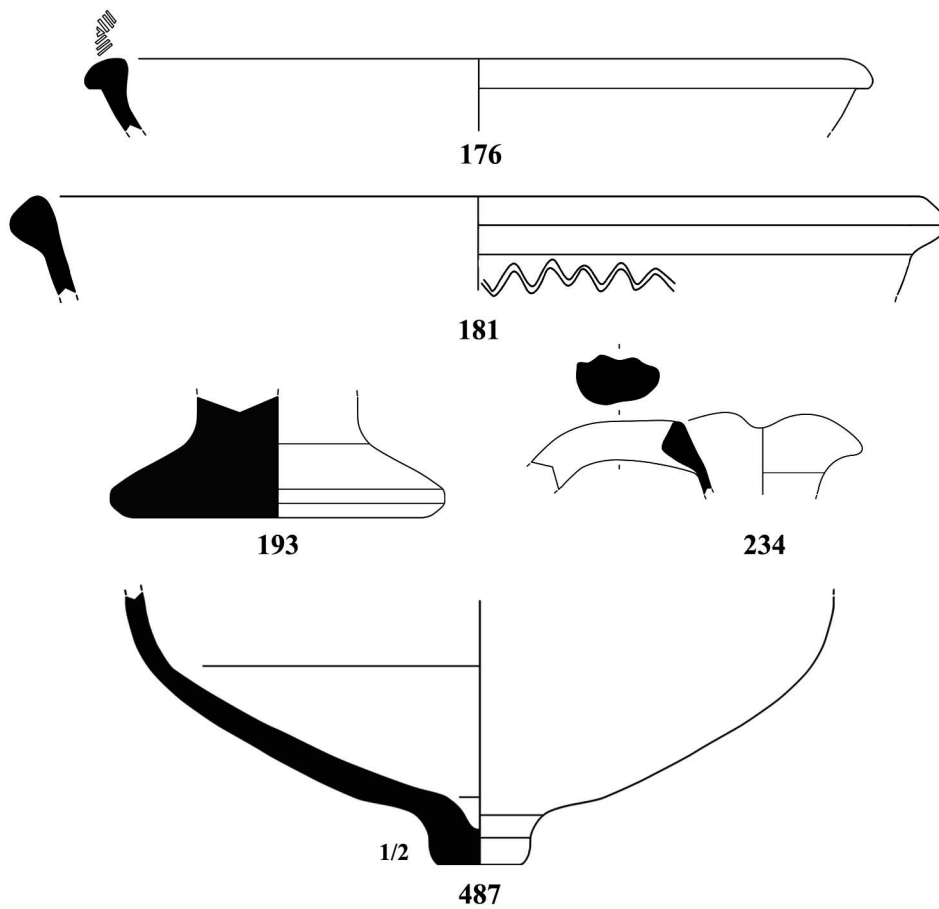

DEPOZİT 62

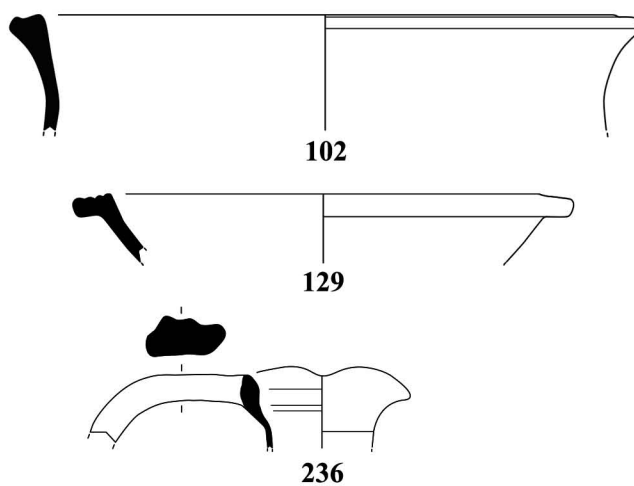

DEPOZİT 63

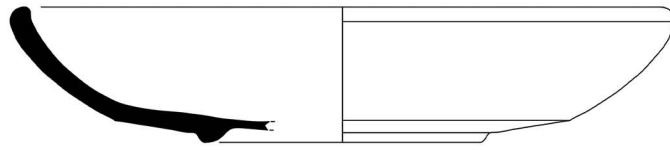

20

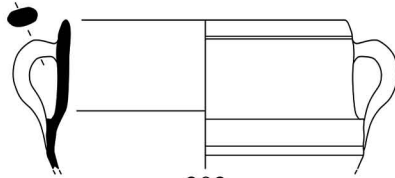

202

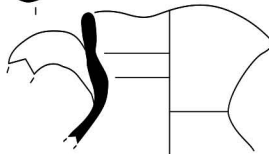

219

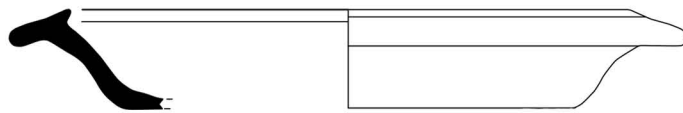

289

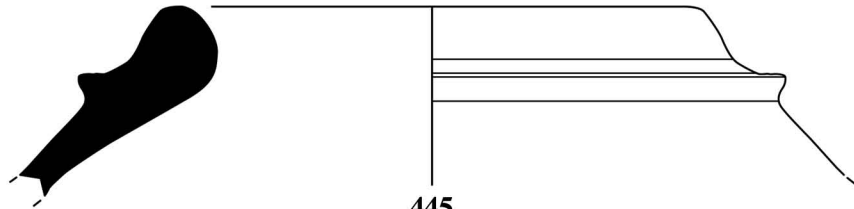

445

DEPOZİT 64

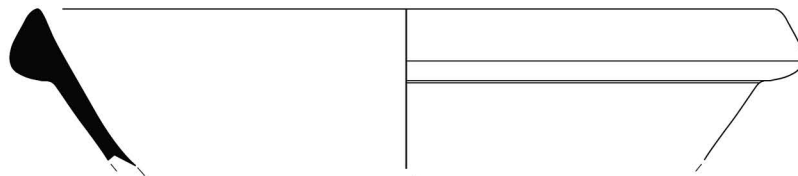

52

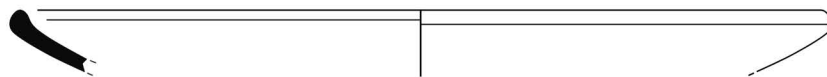

73

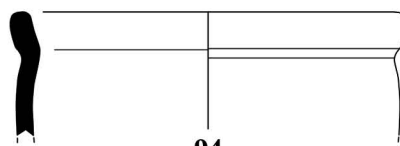

94

DEPOZİT 64

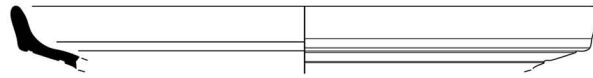

160

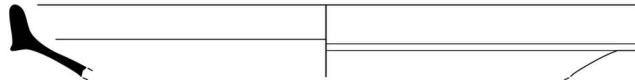

161

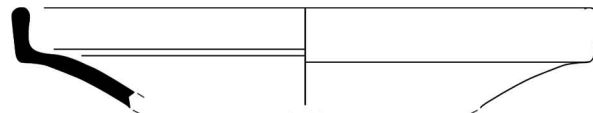

163

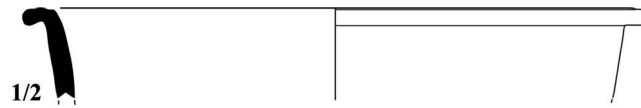

175

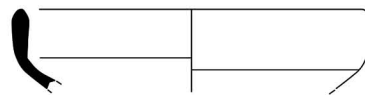

191

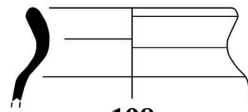

198

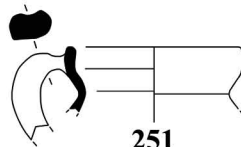

251

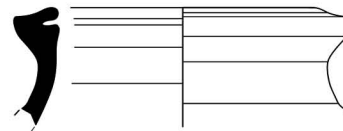

273



281

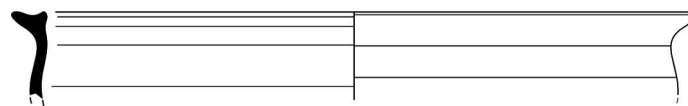

313

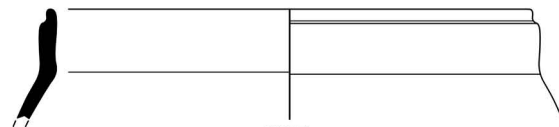

337

DEPOZİT 64

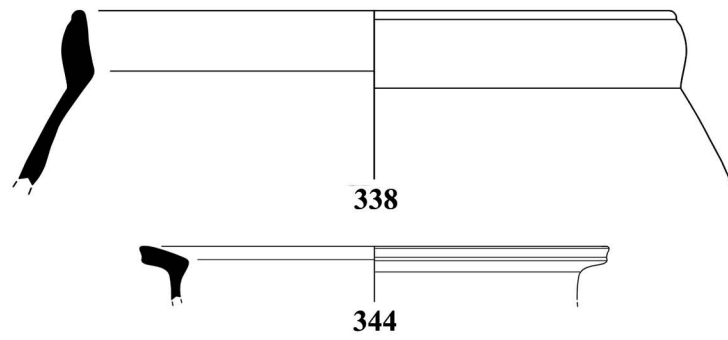

DEPOZİT 65

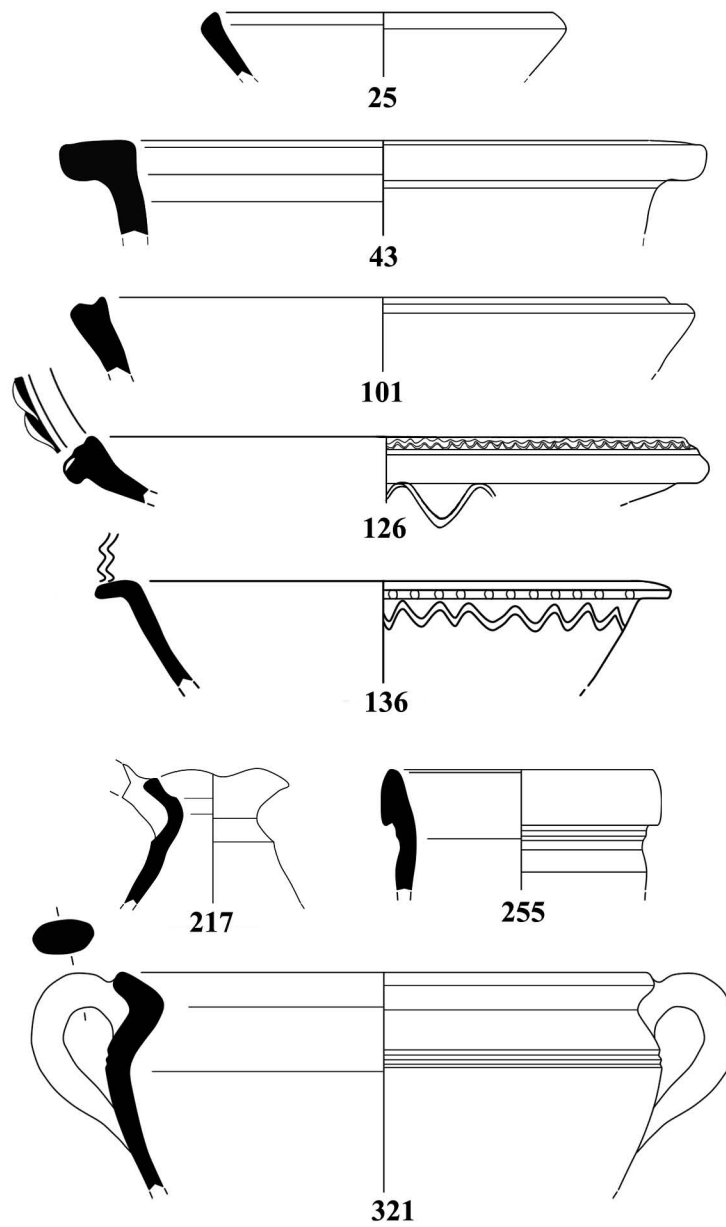

DEPOZİT 66

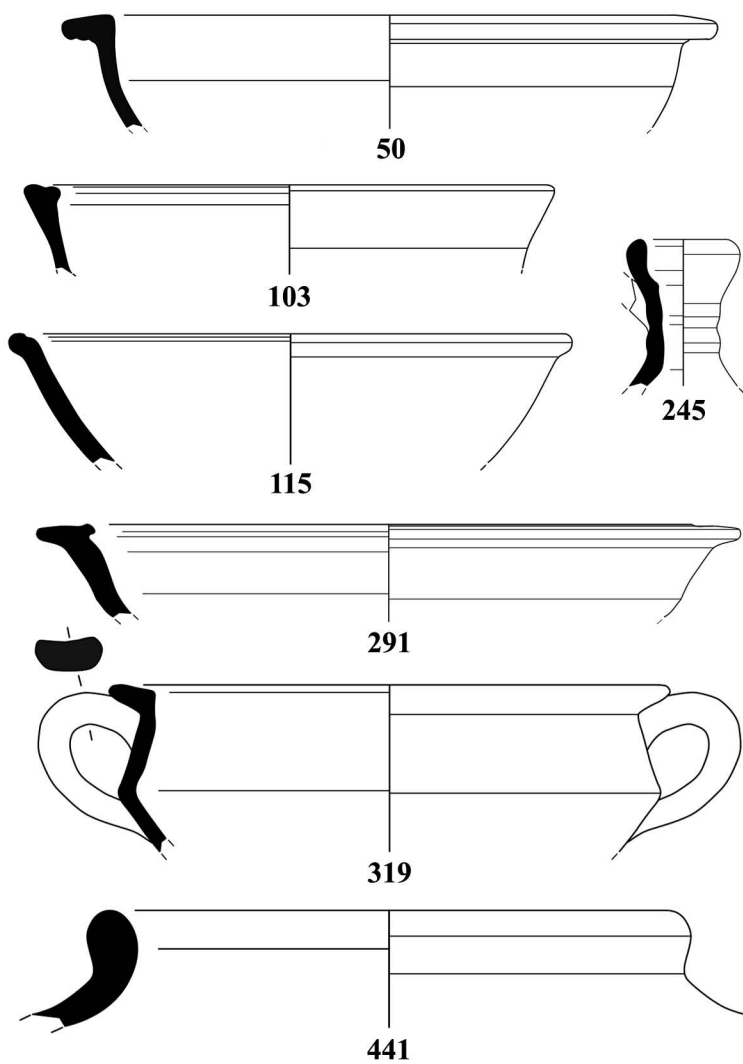

DEPOZİT 67

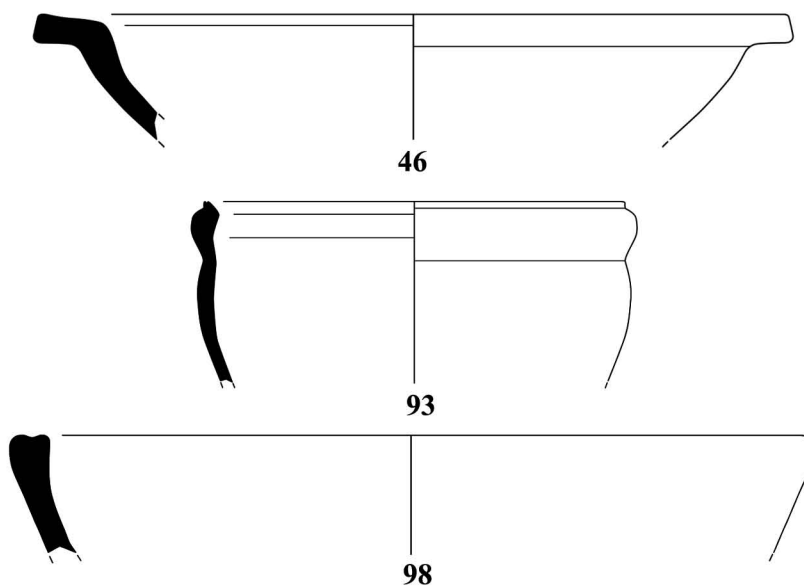

DEPOZİT 67

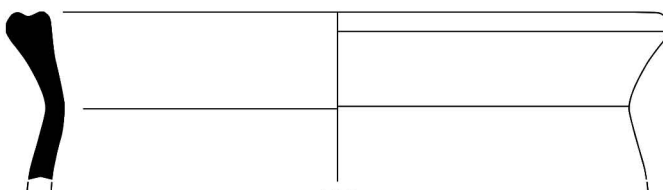

100

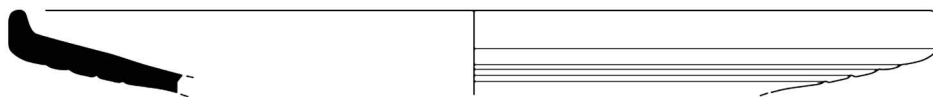

107

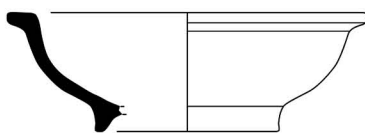

112

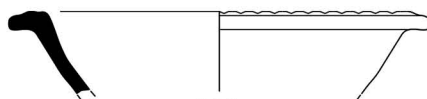

139



172

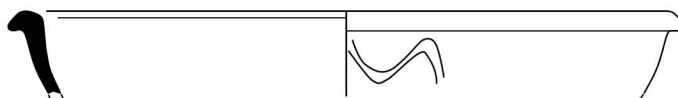

177

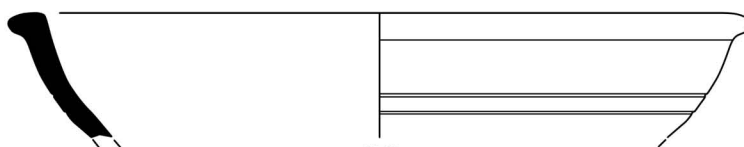

179

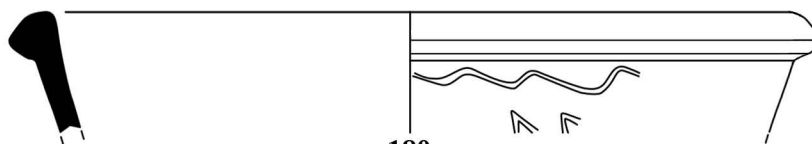

180

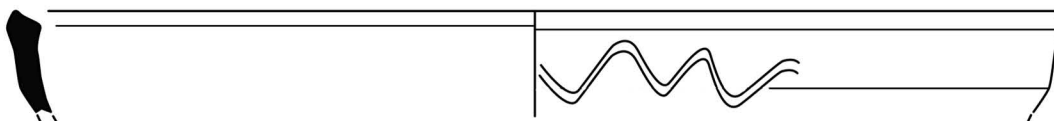

188

DEPOZİT 67

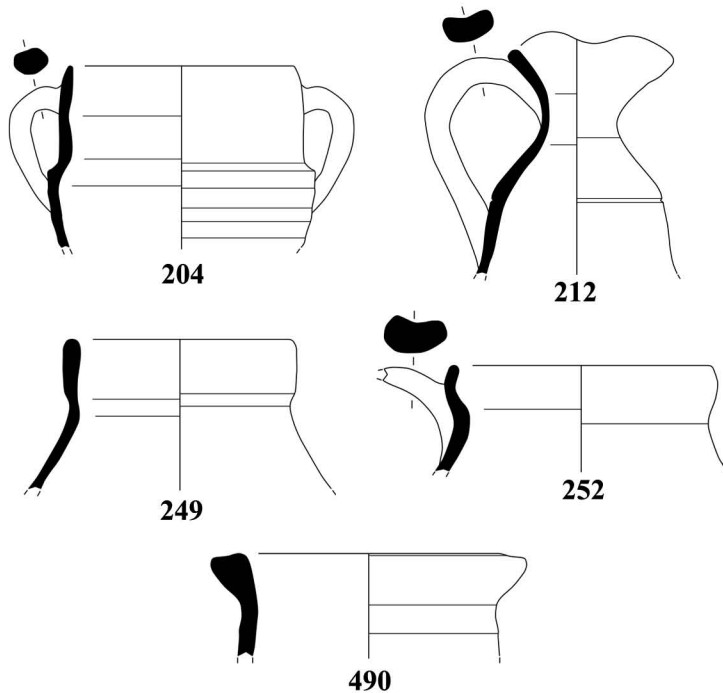

DEPOZİT 68

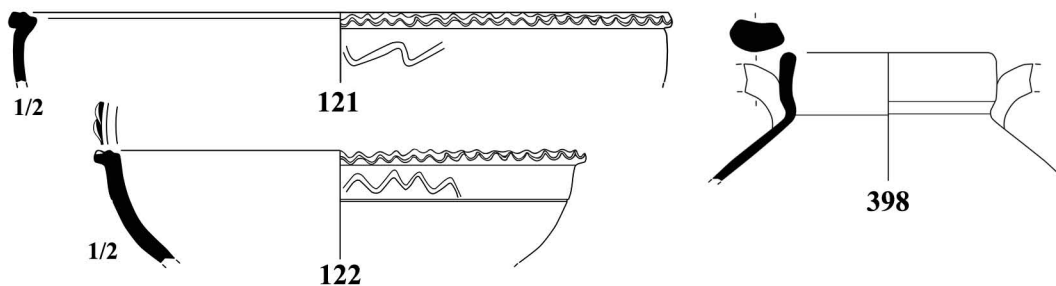

DEPOZİT 69

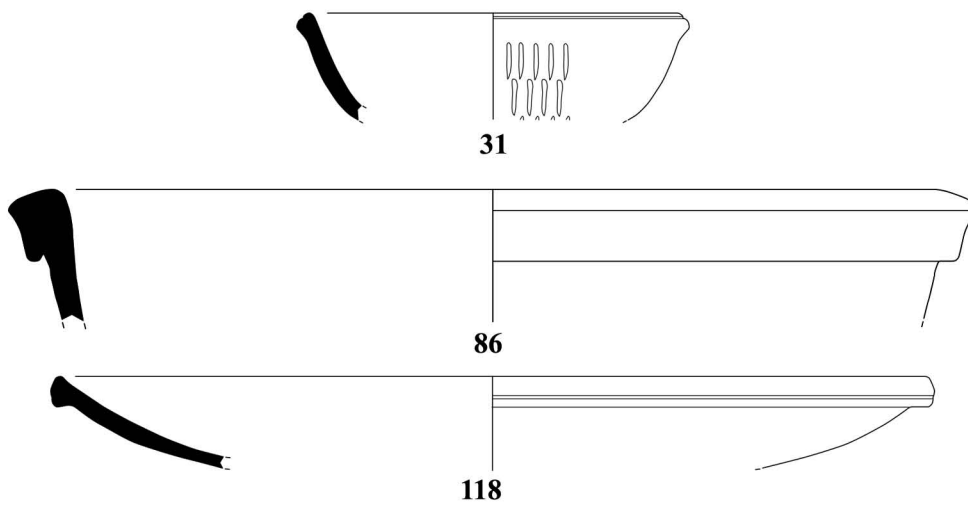

DEPOZİT 69

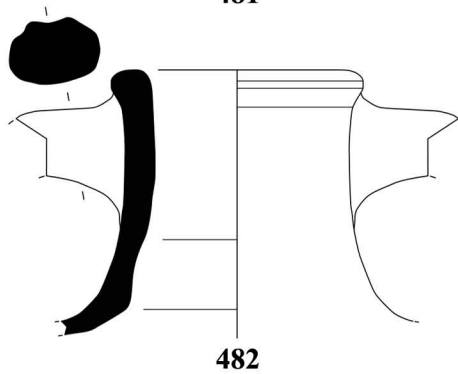
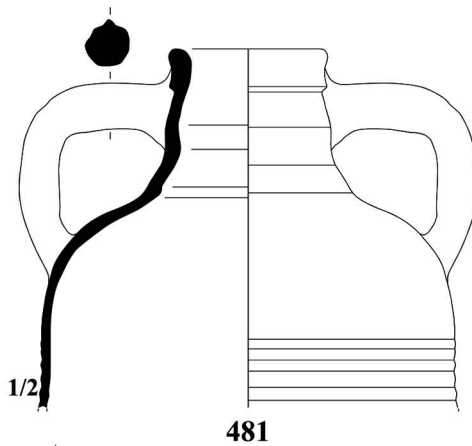
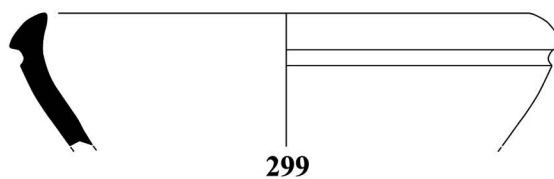
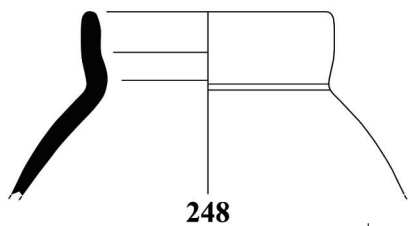
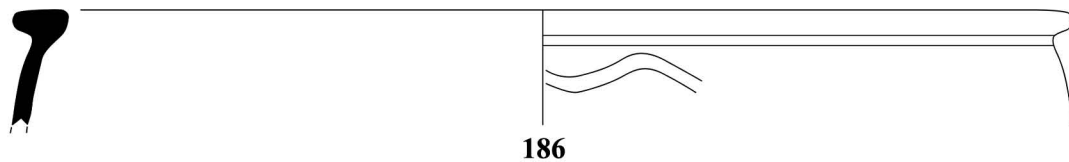
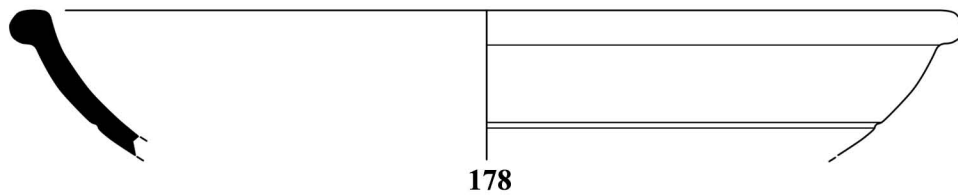
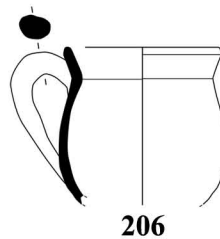
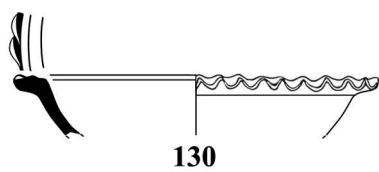

DEPOZİT 70

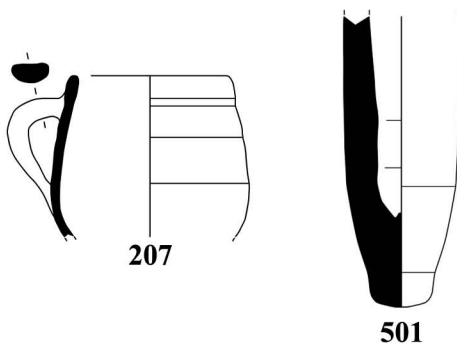

DEPOZİT 71

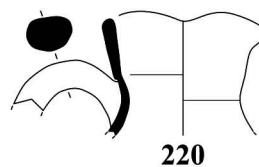
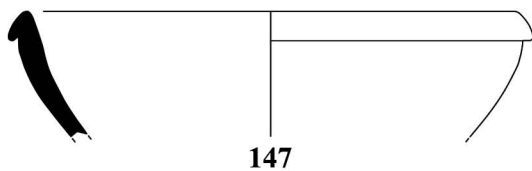
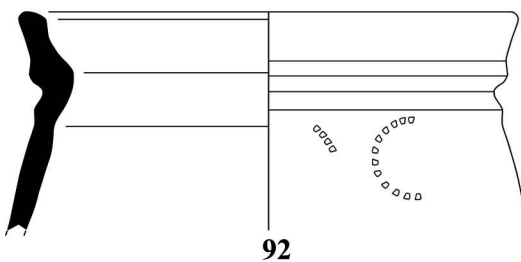
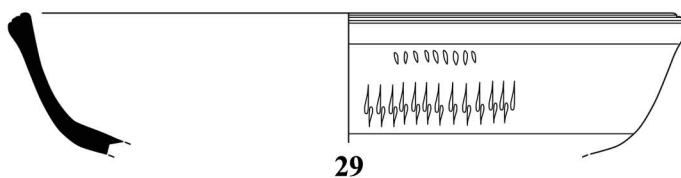

DEPOZİT 72

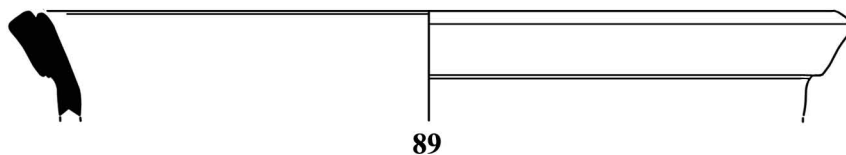
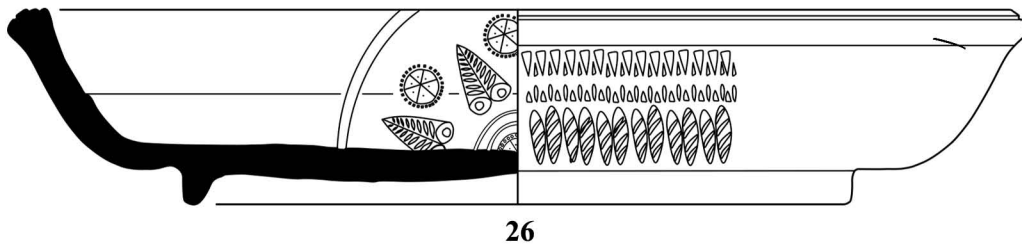
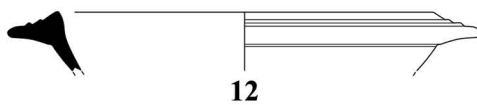

DEPOZİT 72

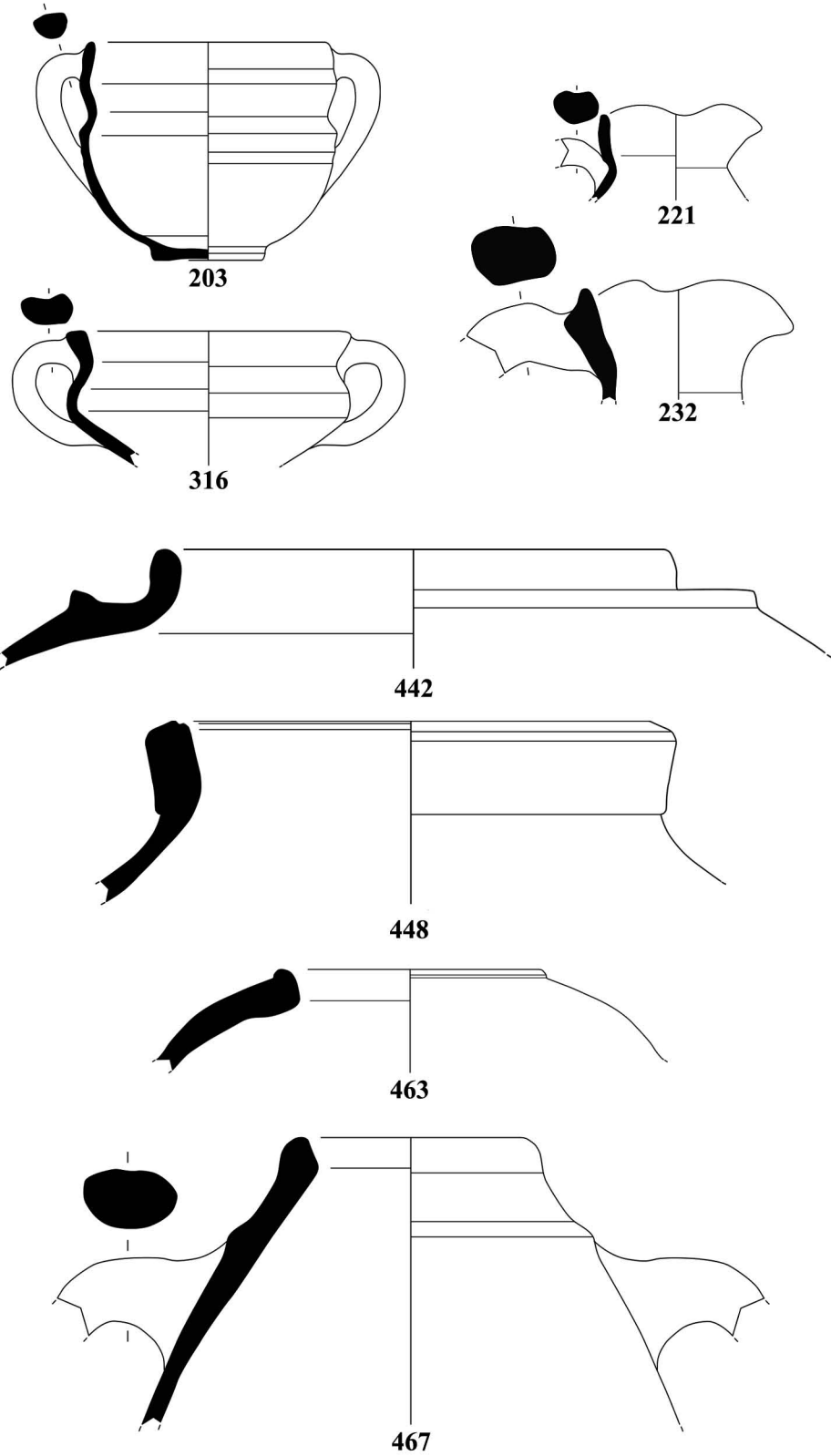

DEPOZİT 72

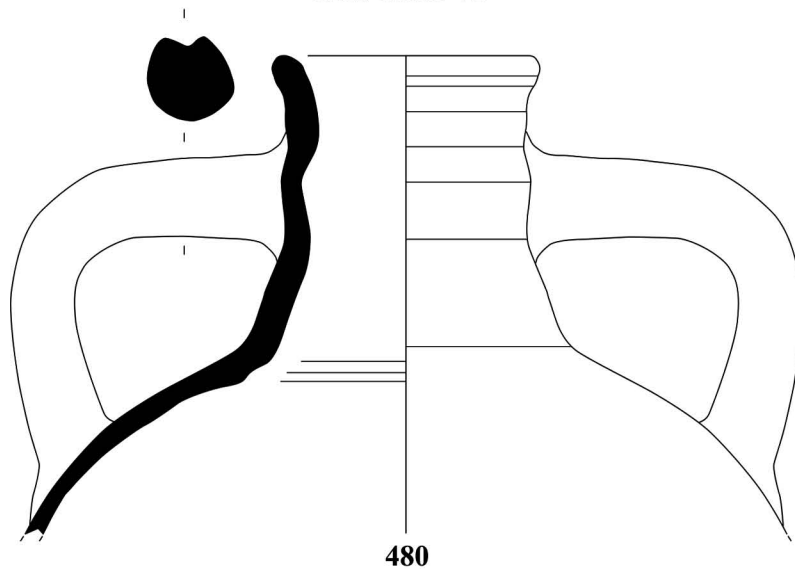

480

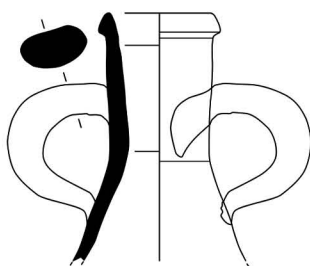

491

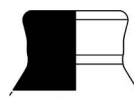

432

DEPOZİT 73

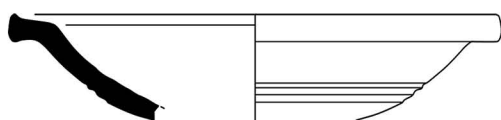

143

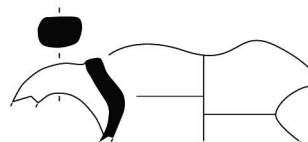

215

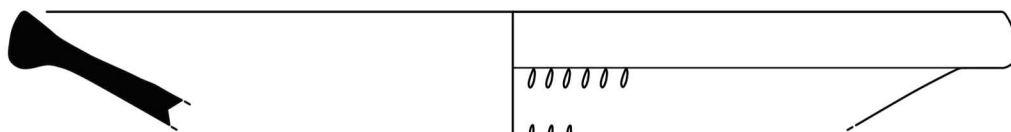

144

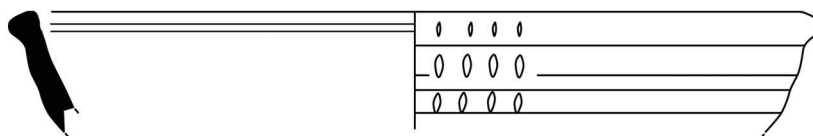

149

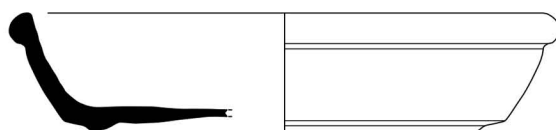

51

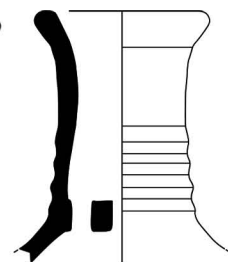

240

DEPOZİT 74

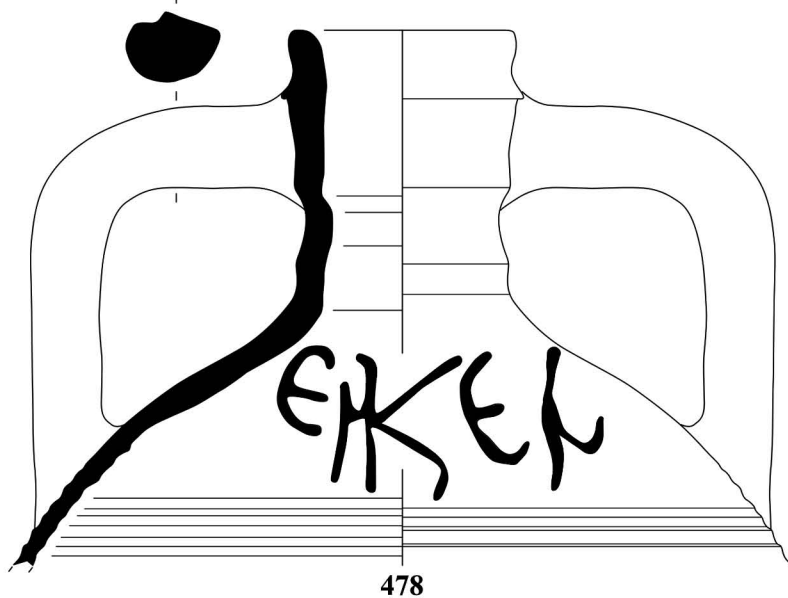
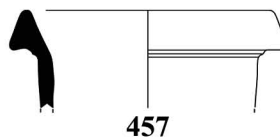
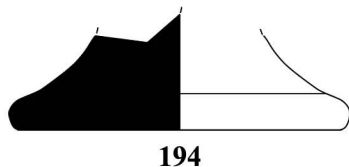
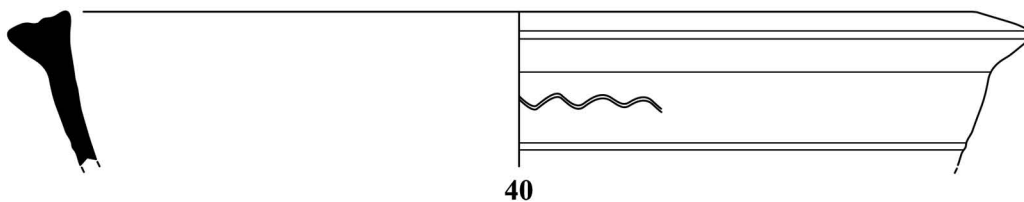

DEPOZİT 75

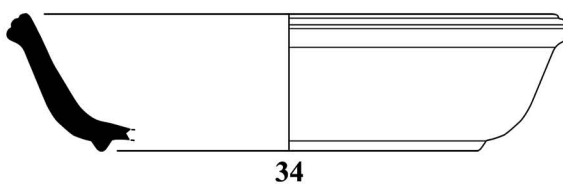
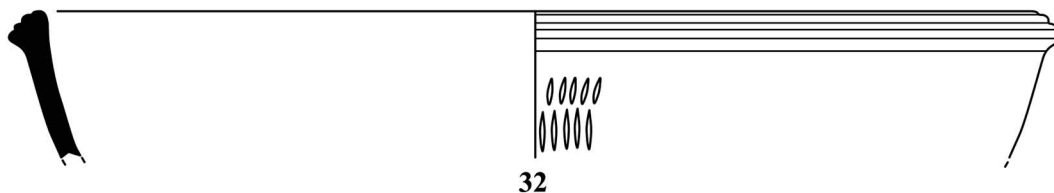
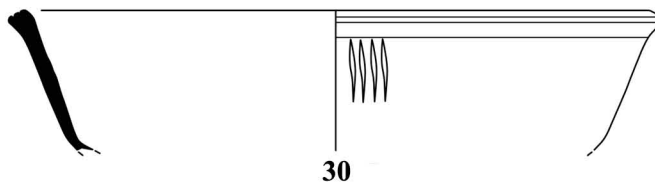

DEPOZİT 75

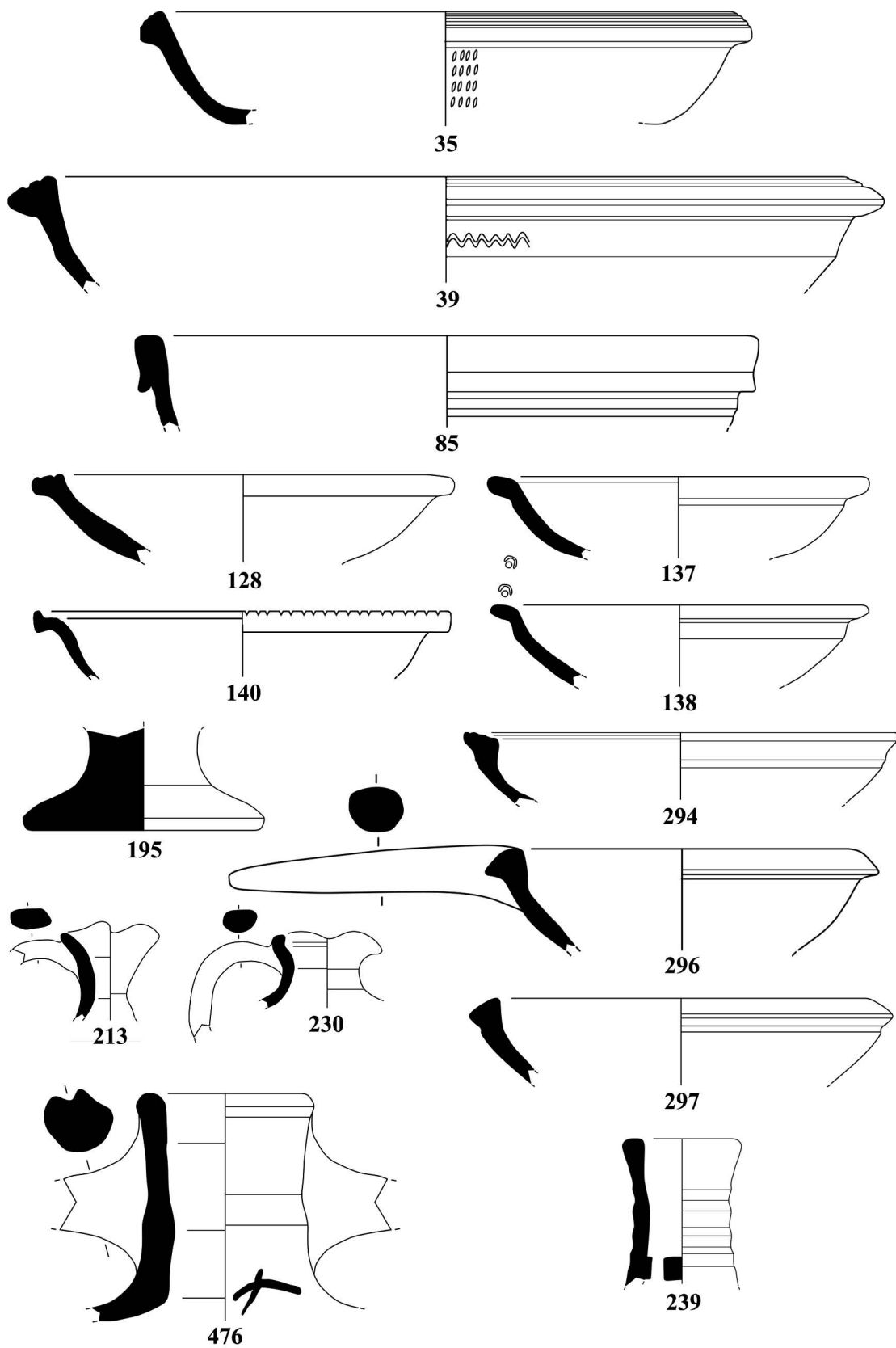

DEPOZİT 76

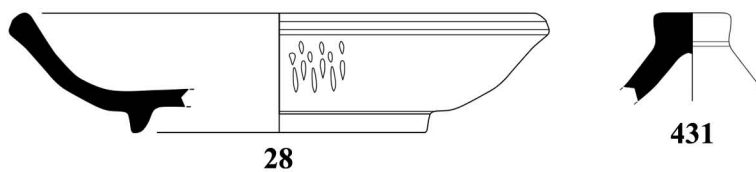

DEPOZİT 77

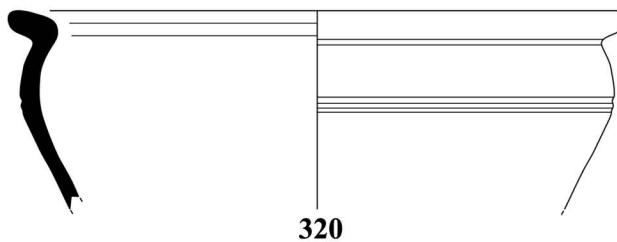

DEPOZİT 78

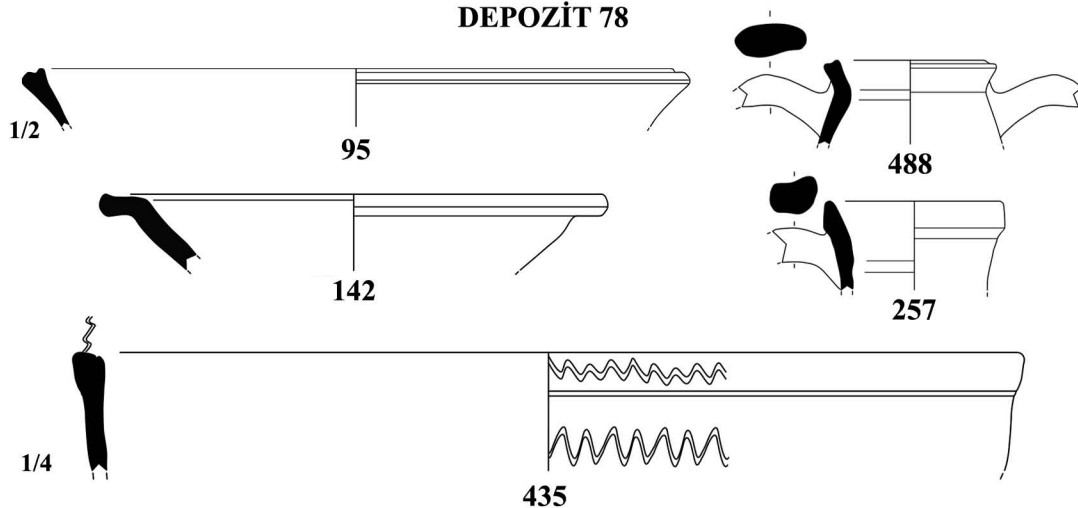

DEPOZİT 79

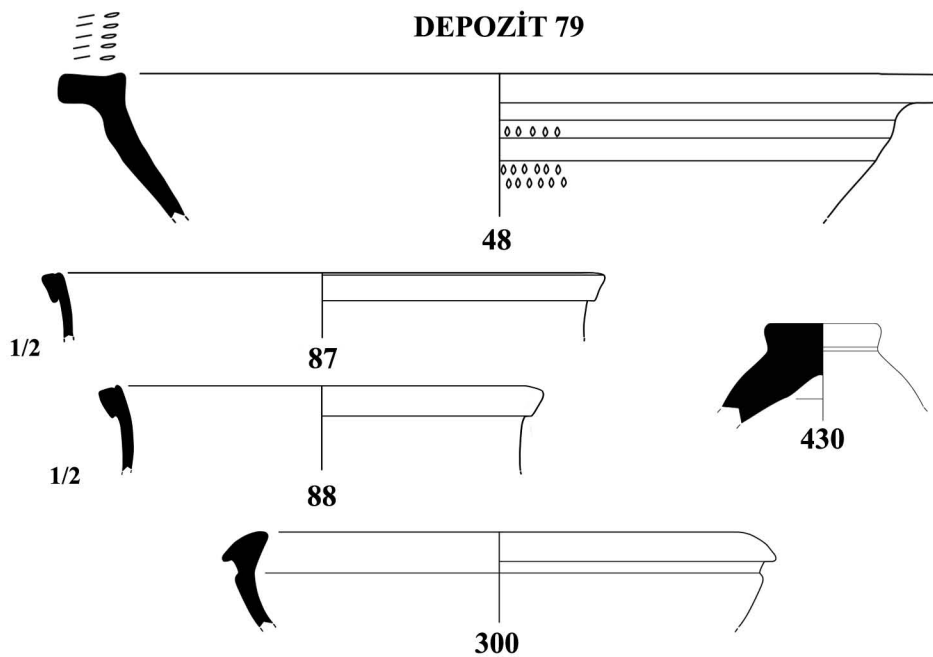



Kt. Nr. 1



Kt. Nr. 32



Kt. Nr. 59



Kt. Nr. 9



Kt. Nr. 16



Kt. Nr. 120



Kt. Nr. 18



Kt. Nr. 22



Kt. Nr. 122



Kt. Nr. 26



Kt. Nr. 123



Kt. Nr. 203



Kt. Nr. 466



Kt. Nr. 288



Kt. Nr. 499



Kt. Nr. 296



Kt. Nr. 331





Kt. Nr. 491



Kt. Nr. 458

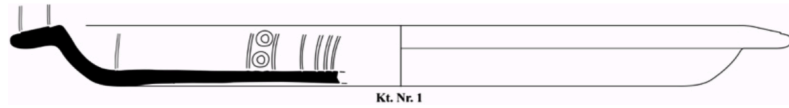
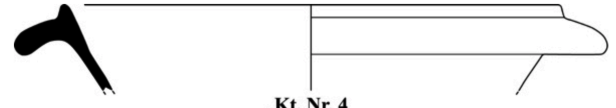

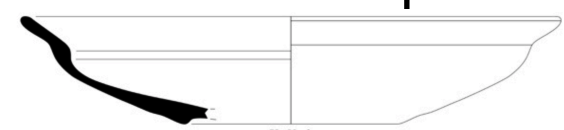
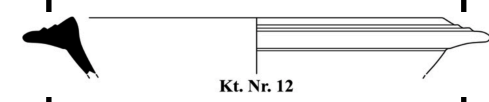
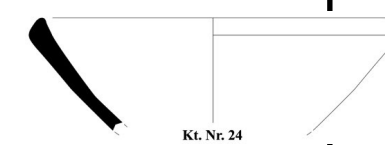
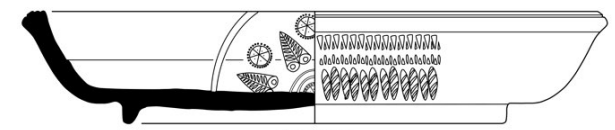
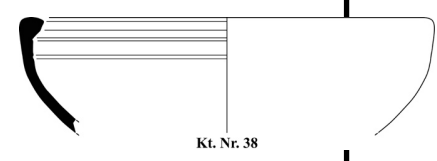

FORMLARIN KRONOLOJİK LİSTESİ

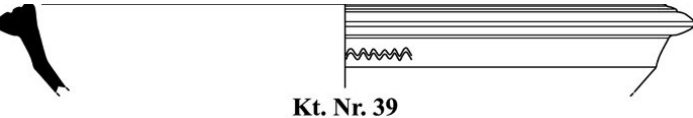
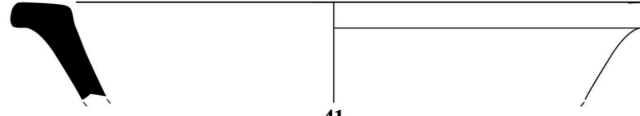
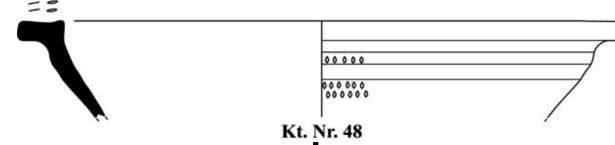
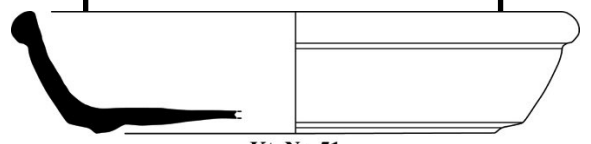
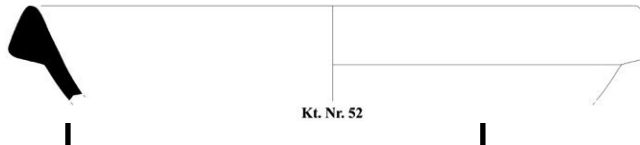
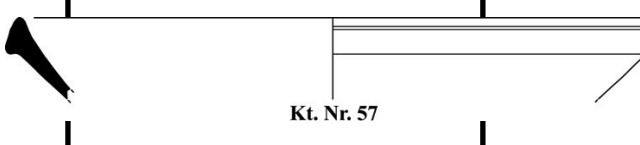
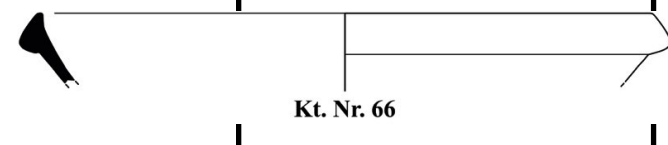
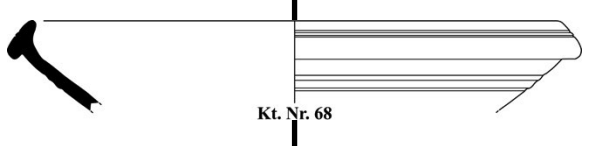
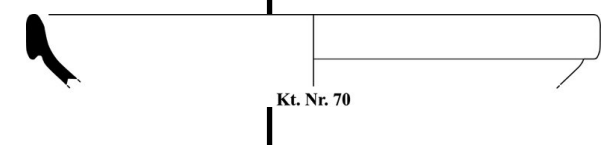
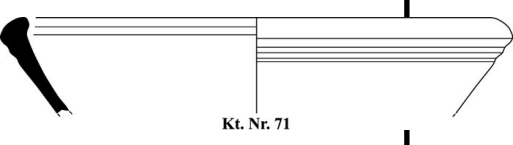
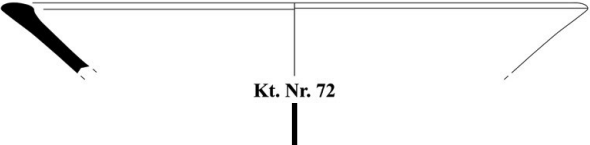
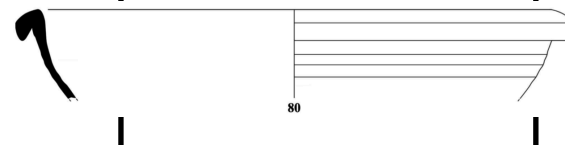
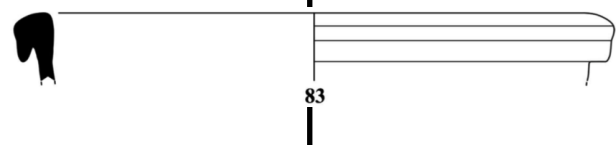
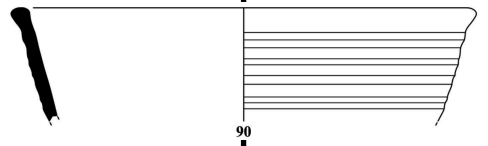
	200	250	300	350	400	450	500	550	600
AKAS HAYES LRP FORM 59									
AKAS HAYES LRP FORM 67									
AKAS HAYES LRP FORM 91									
AKAS HAYES LRP FORM 105									
GRCS HAYES LRP FORM 1									
GRCS HAYES LRP FORM 2									
GRCS HAYES LRP FORM 3									
GRCS HAYES LRP FORM 8									
GRDS HAYES LRP FORM 1									
GRDS MEYZA H1/3C									
GRDS MEYZA H2									
GRDS MEYZA H6									



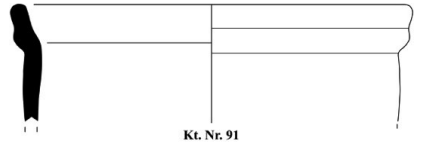
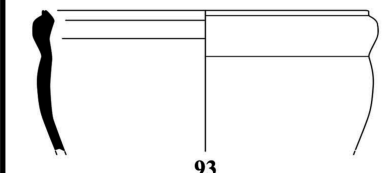
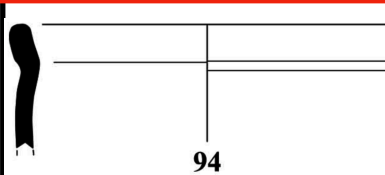
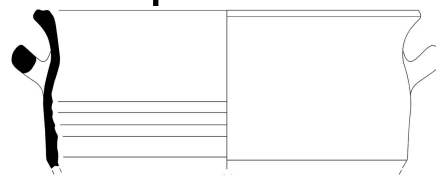
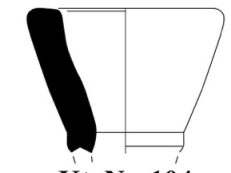

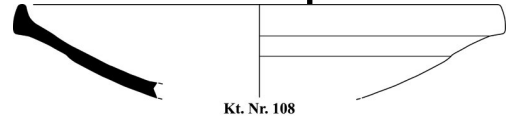

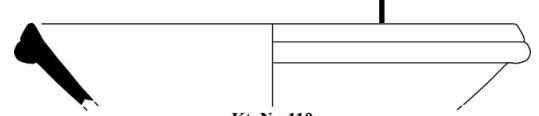
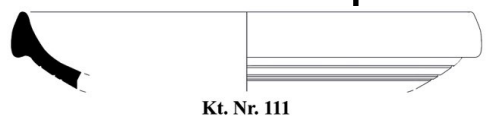
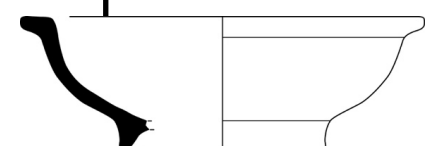
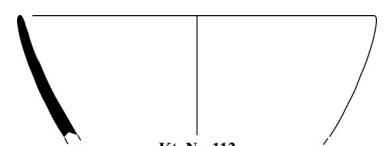



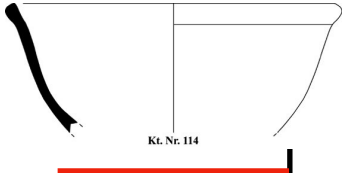
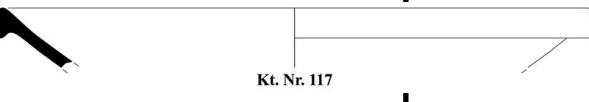
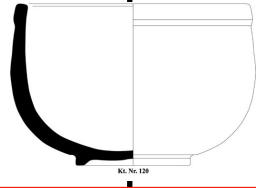
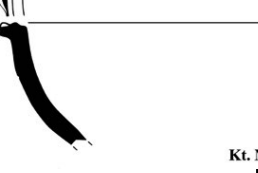
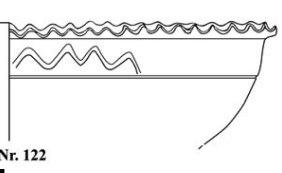

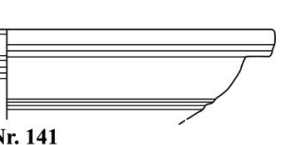

FORMLARIN KRONOLOJİK LİSTESİ

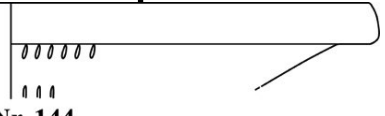
	200	250	300	350	400	450	500	550	600
GRDS HAYES LRP FORM 7									
GRDS HAYES LRP FORM 8; MEYZA H8-A									
GRDS HAYES LRP FORM 8; MEYZA H8-B									
GRDS HAYES LRP FORM 9A									
GRDS MEYZA K1									
GRDS MEYZA K1/K3									
GRDS MEYZA K3									
GRDS MEYZA K4									
GRDS PERGE FORM 2									
GRDS MEYZA K6									
GRDS WELL-FORM									
GRDS HAYES LRP FORM 11									

FORMLARIN KRONOLOJİK LİSTESİ

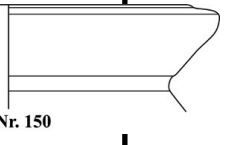

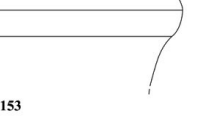

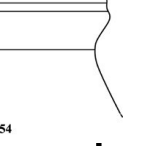

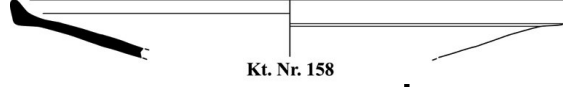
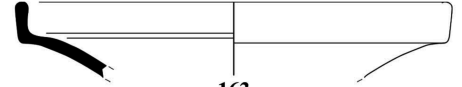
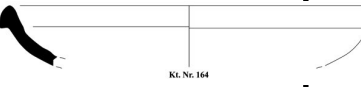
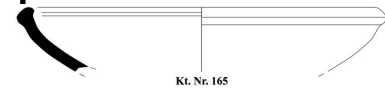
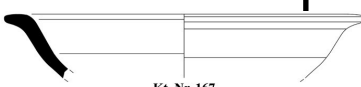
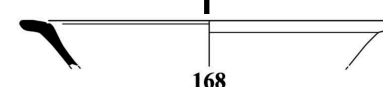

	200	250	300	350	400	450	500	550	600
GRDS MEYZA H12-A									
GRDS MEYZA H12-B									
GRDS MEYZA H12-C									
GRDS MEYZA H12-D									
GRDS MEYZA K8									
TKAS HAYES LRP FORM 8									
MKAS WINLOCK VE CRUM FORM I									
MKAS WINLOCK VE CRUM FORM J									
MKAS WINLOCK VE CRUM FORM M									
MKAS WINLOCK VE CRUM FORM P									
MKAS HAYES LRP FORM KK									
SKAS 1B100									

FORMLARIN KRONOLOJİK LİSTESİ

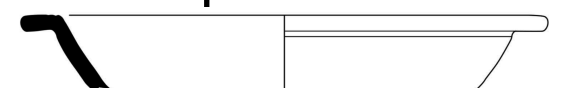
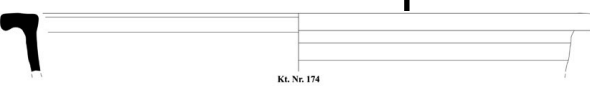

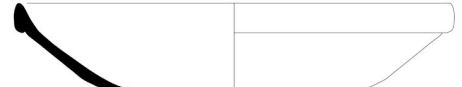
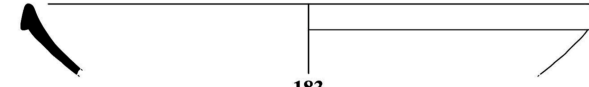
	200	250	300	350	400	450	500	550	600
SKAS 1B220-21									
SKAS 1C140									
SKAS 1F170									
Y/BKAS FORM 1									
Y/BKAS FORM 2									
Y/BKAS FORM 3									
Y/BKAS FORM 4									
Y/BKAS FORM 5									
Y/BKAS FORM 6									
Y/BKAS FORM 7									
Y/BKAS FORM 8									
Y/BKAS FORM 9									

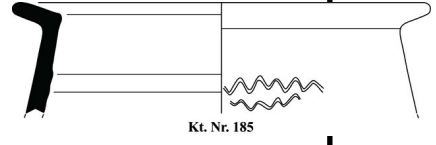
FORMLARIN KRONOLOJİK LİSTESİ

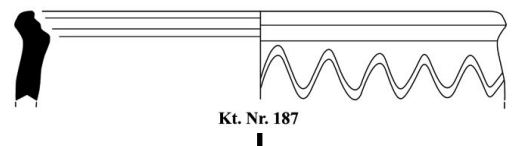

LEVHA 141

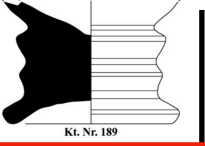
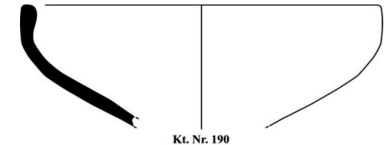
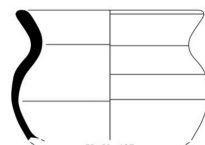
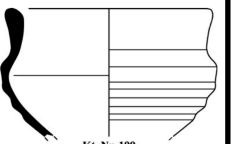
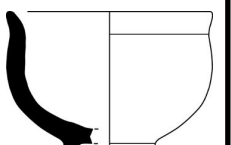
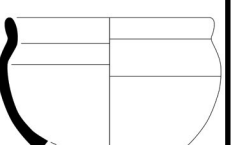
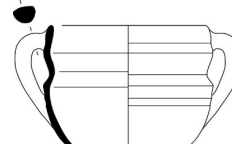
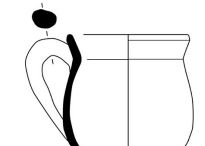
	200	250	300	350	400	450	500	550	600
Y/BKAS FORM 10									
SERVİS VE HAZIRLAMA TABAK FORM 1									
SERVİS VE HAZIRLAMA TABAK FORM 2									
SERVİS VE HAZIRLAMA TABAK FORM 3									
SERVİS VE HAZIRLAMA TABAK FORM 4									
SERVİS VE HAZIRLAMA ÇANAK FORM 1									
SERVİS VE HAZIRLAMA ÇANAK FORM 2									
SERVİS VE HAZIRLAMA ÇANAK FORM 3									
SERVİS VE HAZIRLAMA ÇANAK FORM 4									
SERVİS VE HAZIRLAMA ÇÖMLEK FORM 1									
SERVİS VE HAZIRLAMA ÇÖMLEK FORM 2									
SERVİS VE HAZIRLAMA ÇÖMLEK FORM 3									

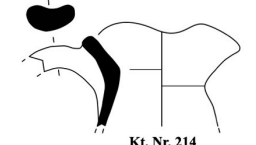
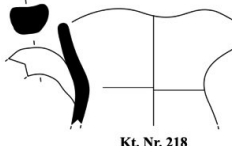
FORMLARIN KRONOLOJİK LİSTESİ



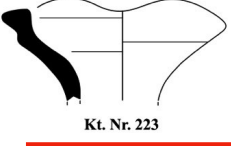
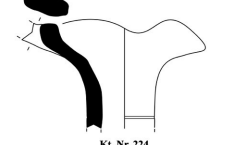
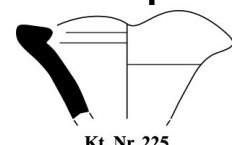
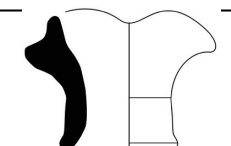

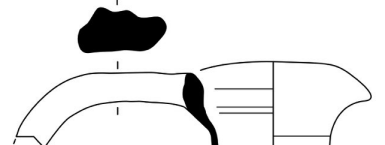
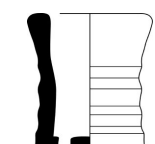
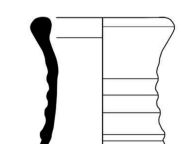
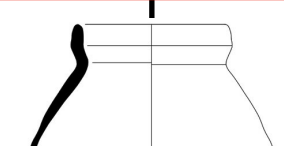
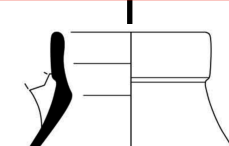
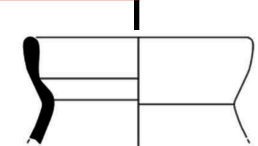
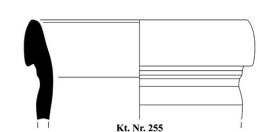
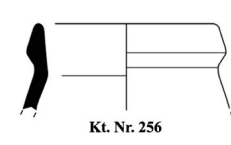
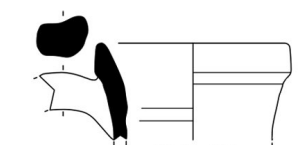
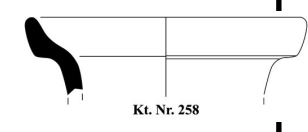





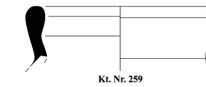
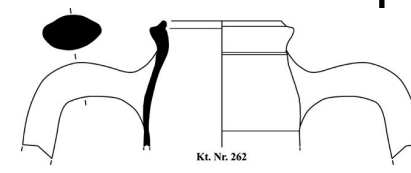
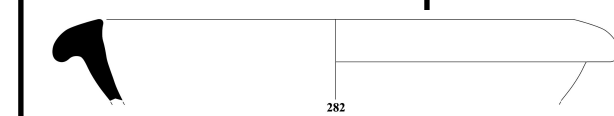
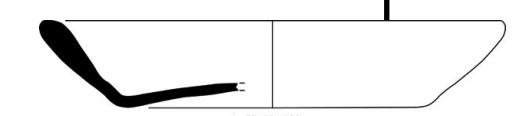
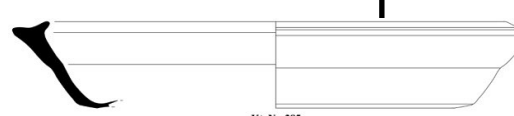

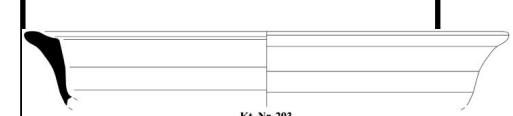
	200	250	300	350	400	450	500	550	600
SERVİS VE HAZIRLAMA KADEH FORM 1									
SERVİS VE HAZIRLAMA KADEH FORM 2									
SERVİS VE HAZIRLAMA BARDAK FORM 1									
SERVİS VE HAZIRLAMA BARDAK FORM 2									
SERVİS VE HAZIRLAMA BARDAK FORM 3									
SERVİS VE HAZIRLAMA BARDAK FORM 4									
SERVİS VE HAZIRLAMA BARDAK FORM 5									
SERVİS VE HAZIRLAMA MAŞRAPA FORM 1									
SERVİS VE HAZIRLAMA MAŞRAPA FORM 2									
SERVİS VE HAZIRLAMA YONCA AĞIZLI TESTİ FORM 1									
SERVİS VE HAZIRLAMA YONCA AĞIZLI TESTİ FORM 2									
SERVİS VE HAZIRLAMA YONCA AĞIZLI TESTİ FORM 3									

FORMLARIN KRONOLOJİK LİSTESİ

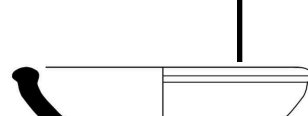
	200	250	300	350	400	450	500	550	600
SERVİS VE HAZIRLAMA YONCA AĞIZLI TESTİ FORM 4									
SERVİS VE HAZIRLAMA YONCA AĞIZLI TESTİ FORM 5									
SERVİS VE HAZIRLAMA YONCA AĞIZLI TESTİ FORM 6									
SERVİS VE HAZIRLAMA YONCA AĞIZLI TESTİ FORM 7									
SERVİS VE HAZIRLAMA YONCA AĞIZLI TESTİ FORM 8									
SERVİS VE HAZIRLAMA YONCA AĞIZLI TESTİ FORM 9									
SERVİS VE HAZIRLAMA YUVARLAK AĞIZLI TESTİ FORM 1									
SERVİS VE HAZIRLAMA YUVARLAK AĞIZLI TESTİ FORM 2									
SERVİS VE HAZIRLAMA YUVARLAK AĞIZLI TESTİ FORM 3									
SERVİS VE HAZIRLAMA YUVARLAK AĞIZLI TESTİ FORM 4									
SERVİS VE HAZIRLAMA YUVARLAK AĞIZLI TESTİ FORM 5									
SERVİS VE HAZIRLAMA YUVARLAK AĞIZLI TESTİ FORM 6									

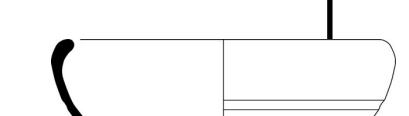
FORMLARIN KRONOLOJİK LİSTESİ

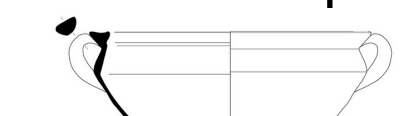

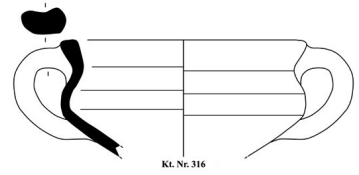
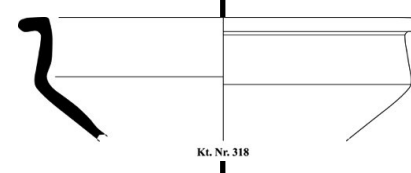
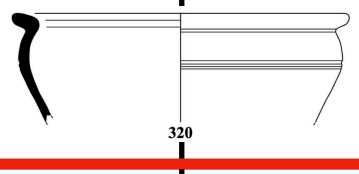
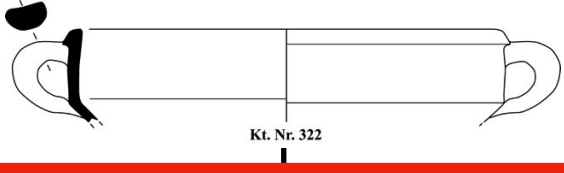
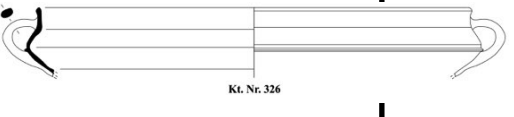
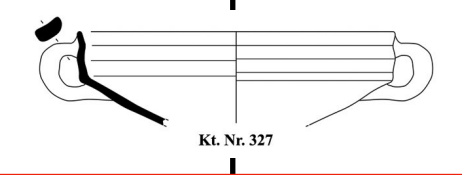
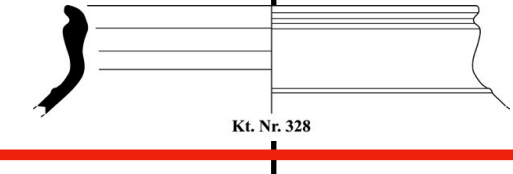
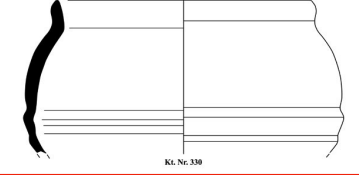
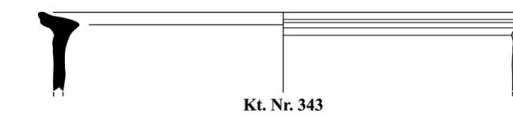
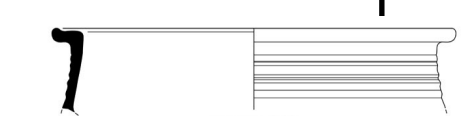
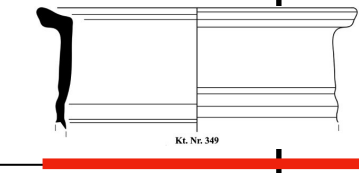
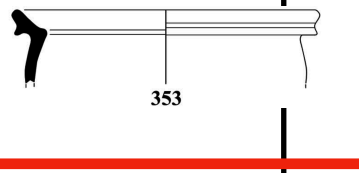
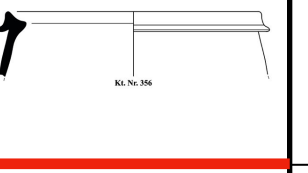
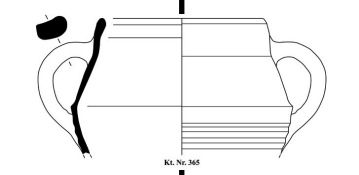
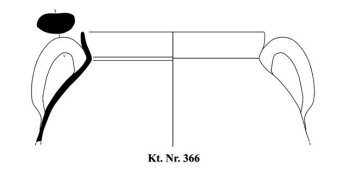

LEVHA 144

	200	250	300	350	400	450	500	550	600
SERVİS VE HAZIRLAMA YUVARLAK AĞIZLI TESTİ FORM 7									
SERVİS VE HAZIRLAMA MASA AMPHORALARI FORM 1									
SERVİS VE HAZIRLAMA MORTAR FORM 1									
PİŞİRME AMAÇLI TAVA FORM 1									
PİŞİRME AMAÇLI TAVA FORM 2									
PİŞİRME AMAÇLI TAVA FORM 3									
PİŞİRME AMAÇLI TAVA FORM 4									
PİŞİRME AMAÇLI TAVA FORM 5									
PİŞİRME AMAÇLI TAVA FORM 6									
PİŞİRME AMAÇLI TAVA FORM 7									
PİŞİRME AMAÇLI GÜVEÇ FORM 1									
PİŞİRME AMAÇLI GÜVEÇ FORM 2									

FORMLARIN KRONOLOJİK LİSTESİ

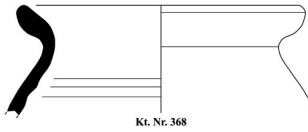
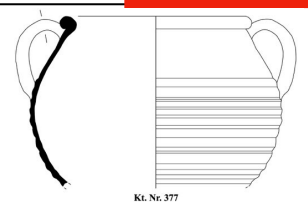
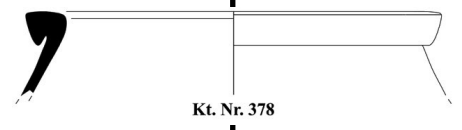
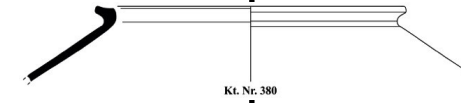
	200	250	300	350	400	450	500	550	600
PİŞİRME AMAÇLI GÜVEÇ FORM 3									
PİŞİRME AMAÇLI GÜVEÇ FORM 4									
PİŞİRME AMAÇLI GÜVEÇ FORM 5									
PİŞİRME AMAÇLI GÜVEÇ FORM 6									
PİŞİRME AMAÇLI GÜVEÇ FORM 7									
PİŞİRME AMAÇLI GÜVEÇ FORM 8									
PİŞİRME AMAÇLI GÜVEÇ FORM 9									
PİŞİRME AMAÇLI GÜVEÇ FORM 10									
PİŞİRME AMAÇLI GÜVEÇ FORM 11									
PİŞİRME AMAÇLI GÜVEÇ FORM 12									
PİŞİRME AMAÇLI GÜVEÇ FORM 13									
PİŞİRME AMAÇLI TENCERE FORM 1									

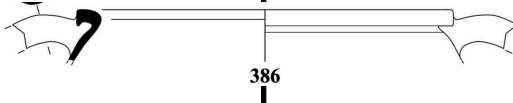
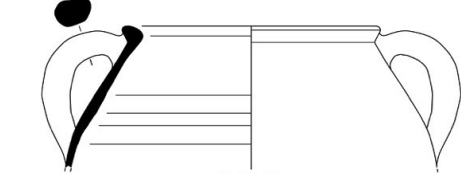
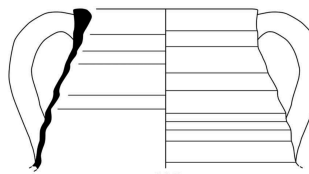
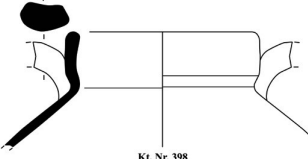
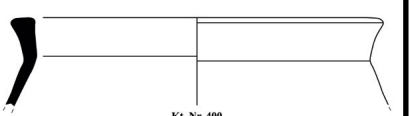
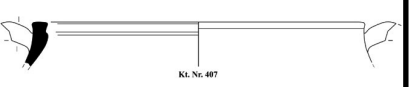
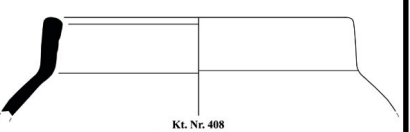
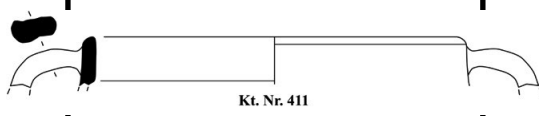
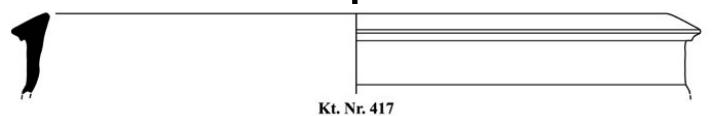
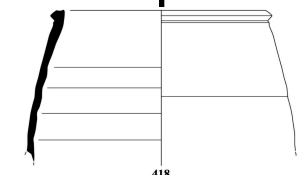
FORMLARIN KRONOLOJİK LİSTESİ

	200	250	300	350	400	450	500	550	600
PİŞİRME AMAÇLI TENCERE FORM 2									
PİŞİRME AMAÇLI TENCERE FORM 3									
PİŞİRME AMAÇLI TENCERE FORM 4									
PİŞİRME AMAÇLI TENCERE FORM 5									
PİŞİRME AMAÇLI TENCERE FORM 6									
PİŞİRME AMAÇLI TENCERE FORM 7									
PİŞİRME AMAÇLI TENCERE FORM 8									
PİŞİRME AMAÇLI TENCERE FORM 9									
PİŞİRME AMAÇLI TENCERE FORM 10									
PİŞİRME AMAÇLI TENCERE FORM 11									
PİŞİRME AMAÇLI TENCERE FORM 12									
PİŞİRME AMAÇLI TENCERE FORM 13									

FORMLARIN KRONOLOJİK LİSTESİ

LEVHA 147

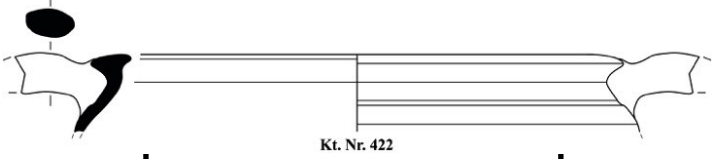
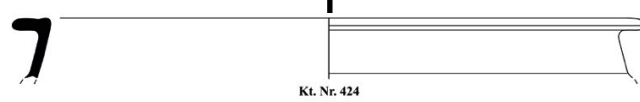
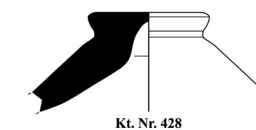
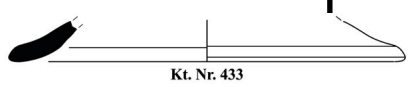
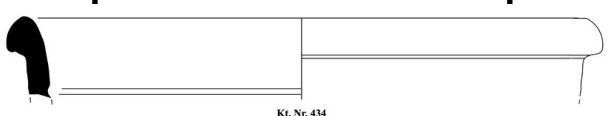
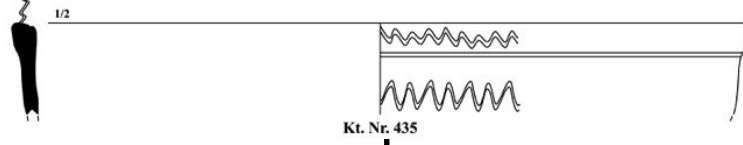
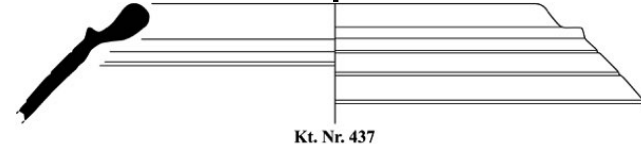
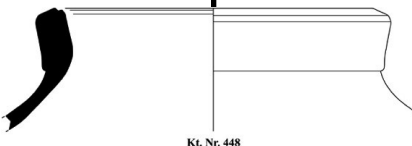
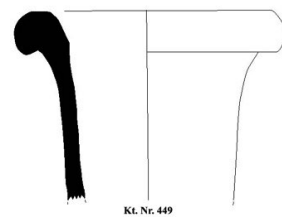
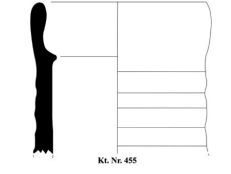
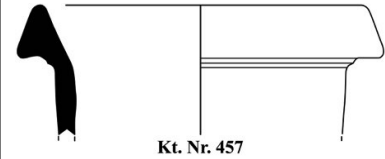
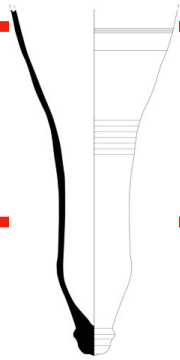
	200	250	300	350	400	450	500	550	600
PİŞİRME AMAÇLI TENCERE FORM 14									
PİŞİRME AMAÇLI TENCERE FORM 15									
KAPAK FORM 1									
KAPAK FORM 2									
DEPOLAMA AMAÇLI PİTHOS FORM 1									
DEPOLAMA AMAÇLI PİTHOS FORM 2									
DEPOLAMA AMAÇLI PİTHOS FORM 3									
DEPOLAMA AMAÇLI PİTHOS FORM 4									
TİCARİ AMPHORALAR KUZEY AFRİKA Ü. SPATHEION									
TİCARİ AMPHORALAR KUZEY AFRİKA Ü. KEAY TİP 55									
TİCARİ AMPHORALAR KUZEY AFRİKA Ü. KEAY TİP 62									
TİCARİ AMPHORALAR MISIR Ü. EGLOFF 172									

FORMLARIN KRONOLOJİK LİSTESİ

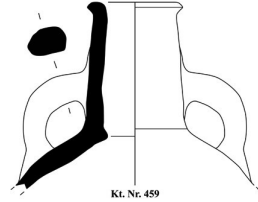
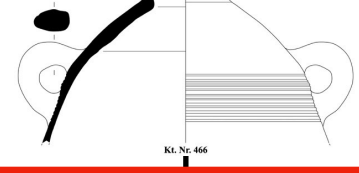
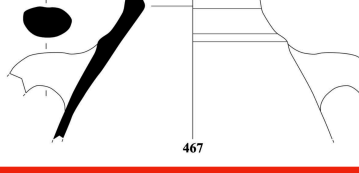
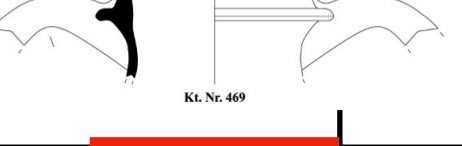
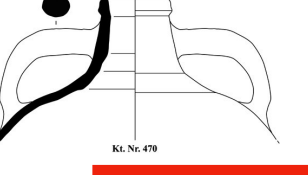
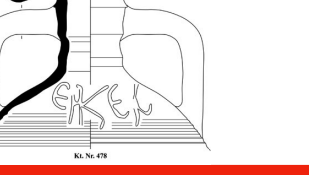
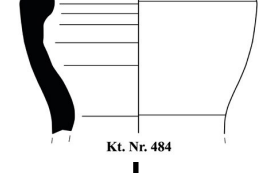
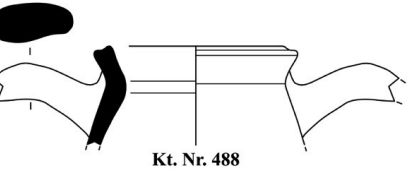
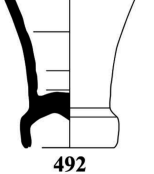
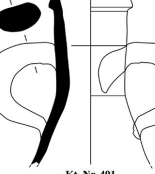
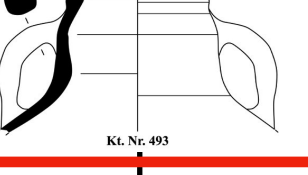
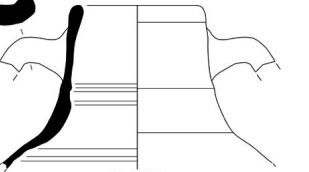
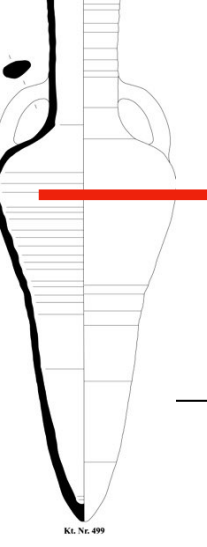
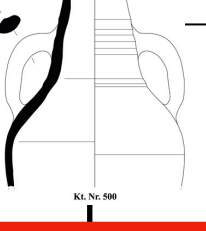
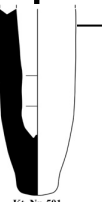
	200	250	300	350	400	450	500	550	600
TİCARİ AMPHORALAR MISIR Ü. EGLOFF 177									
TİCARİ AMPHORALAR LEVANT Ü. LRA-4									
TİCARİ AMPHORALAR LEVANT Ü. AGORA M334									
TİCARİ AMPHORALAR KİLİKYA-KIBRIS Ü. LRA-1									
TİCARİ AMPHORALAR EGE Ü. LRA-2									
TİCARİ AMPHORALAR EGE Ü. LRA-3									
TİCARİ AMPHORALAR EGE Ü. AGORA M273									
TİCARİ AMPHORALAR EGE Ü. SAMOS CISTERN									
TİCARİ AMPHORALAR KARADENİZ Ü. KASSAB TEZGÖR C SNP II/III									
TİCARİ AMPHORALAR KARADENİZ Ü. OPAIT FIG. 8.2.									
UNGUENTARIUM FORM 1									

ÖZGEÇMİŞ**KİŞİSEL BİLGİLER**

Adı Soyadı: ASİL YAMAN

Doğum Yeri: İZMİR

Doğum Tarihi:14/03/1986

Medeni Hali: EVLİ

EĞİTİM BİLGİLER

DOKTORA	MUĞLA SITKI KOÇMAN ÜNİVERSİTESİ ARKEOLOJİ ANABİLİM DALI	(2012-2018)
YÜKSEK LİSANS	MUĞLA SITKI KOÇMAN ÜNİVERSİTESİ ARKEOLOJİ ANABİLİM DALI	(2011-2012)
YÜKSEK LİSANS	EGE ÜNİVERSİTESİ KLÂSİK ARKEOLOJİ ANABİLİM DALI	(2008-2011)
LİSANS	EGE ÜNİVERSİTESİ ARKEOLOJİ BÖLÜMÜ	(2003-2008)

MESLEKİ BİLGİLER**AKADEMİK GÖREVLER**

DANIŞMAN ÖĞRETİM ÜYESİ	UNIVERSITY OF PENNSYLVANIA, MUSEUM OF ARCHAEOLOGY AND ANTHROPOLOGY, MEDITERRANEAN SECTION	(2018-2021)
ARAŞTIRMA GÖREVLİSİ	UNIVERSITY OF PENNSYLVANIA, MUSEUM OF ARCHAEOLOGY AND ANTHROPOLOGY, MEDITERRANEAN SECTION	(2016-2018)
ARAŞTIRMA GÖREVLİSİ	MUĞLA SITKI KOÇMAN ÜNİVERSİTESİ, ARKEOLOJİ BÖLÜMÜ	(2011-2018)

ARKEOLOJİK ALAN ARAŞTIRMALARI

1. ARYKANDA KAZILARI	(2014-2018)
2. GORDİON ARKEOLOJİ PROJESİ	(2018-2019)
3. AİGAİ (AİOLİS) ANTİK KENTİNDEKİ KUTSAL ALANLAR, MUĞLA SITKI KOÇMAN ÜNİVERSİTESİ BİLİMSEL ARAŞTIRMA PROJESİ	(2016-2017)
4. KARİA BÖLGESİ BİZANS DÖNEMİ DUVAR RESİMLERİ, MUĞLA SITKI KOÇMAN ÜNİVERSİTESİ BİLİMSEL ARAŞTIRMA PROJESİ	(2014-2015)
5. PEDASA KAZI VE ARKEOLOJİK PARK PROJESİ	(2013)

6. XANTHOS KAZILARI (2012)
7. ISPARTA-BARLA, ST. GEORGIOS KİLİSESİ,
MUĞLA SITKI KOÇMAN ÜNİVERSİTESİ BİLİMSEL ARAŞTIRMA PROJESİ (2012-2013)
8. TABAE KAZILARI (2011)
9. AİGAİ KAZILARI (2005-2010)

İDARİ GÖREVLER

1. KAZI HEYETİ BAŞKAN YARDIMCILIĞI ARYKANDA KAZILARI(TEMMUZ/2016)
2. EDİTÖRYEL KURUL ÜYELİĞİ ARKHE-LOGOS FELSEFE DERGİSİ
(2016-HÂLEN)
3. YÖNETİM KURULU ÜYELİĞİ ARİSTOTELES FELSEFE DERNEĞİ
(2016- HÂLEN)
4. ORGANİZASYON KOMİTESİ ÜYELİĞİ ANADOLU'DA HELLENİSTİK VE ROMA
DÖNEMLERİ'NDE ÖLÜ GÖMME ADETLERİ
ULUSLARARASI SEMPOZYUMU,
KÜTAHYA (TEMMUZ 2018)
5. ORGANİZASYON KOMİTESİ ÜYELİĞİ 35. ULUSLARARASI KAZI, ARAŞTIRMA
VE ARKEOMETRİ SEMPOZYUMU, MUĞLA
(MAYIS 2013)
6. EDİTÖR YARDIMCILIĞI ANADOLU'DA HELLENİSTİK VE ROMA
DÖNEMLERİ'NDE ÖLÜ GÖMME ADETLERİ
ULUSLARARASI SEMPOZYUM ÖZET
KİTABI (TEMMUZ 2018)
7. EDİTÖR YARDIMCILIĞI ANADOLU'DA HELLENİSTİK VE ROMA
DÖNEMLERİ'NDE ÖLÜ GÖMME ADETLERİ
ULUSLARARASI SEMPOZYUM BİLDİRİ
KİTABI (YAYIN SÜRECİ)

YAYINLAR

1. YAMAN, A. (2019). SOME THOUGHTS ON A TABLE AMPHORA FORM FROM ARYKANDA. IN: BERLIN, A, GÜRTEKİN DEMİR, R. G., POLAT, Y., CEVİZOĞLU, H. (EDS.), *PROCEEDINGS OF THE JOINT WORKSHOP OF KERAMOS AND THE LEVANTINE CERAMICS PROJECT, CERAMIC WARES OF TURKEY FROM THE ARCHAIC TO THE ROMAN ERAS (7TH C. BCE – 6TH C. CE)*, EGE ÜNİVERSİTESİ, İZMİR, MAY 17TH-18TH, 2018 (YAYIN SÜRECİ)
2. YAMAN, A. (2018). LATE ROMAN POTTERY FROM THE BATHHOUSE VI OF ARYKANDA (LYCIA). IN: YENİŞEHİRLİOĞLU, F. (ED), *PROCEEDINGS OF THE 11TH INTERNATIONAL CONGRESS AIECM3 ON MEDIEVAL AND MODERN PERIOD MEDITERRANEAN CERAMICS* (S. 441-449). ANKARA: KOÇ UNIVERSITY PRESS.

3. KIZIL, A., & YAMAN, A. (2017). A GROUP TRADE AMPHORAE FROM THE TERRITORIUM OF CERAMUS: TYPOLOGICAL OBSERVATIONS. *ANATOLIA ANTIQUA*(26), 17-32.
4. DILER, A., ÖZER, B., ÇUR, M., & YAMAN, A. (2015). PEDASA 2013 YILI ÇALIŞMALARI. H. DÖNMEZ (DÜ.), 36. *ULUSLARARASI KAZI, ARAŞTIRMA VE ARKEOMETRİ SONUÇLARI SEMPOZYUMU*. İÇİNDE 3, S. 339-360. ANKARA: T.C. KÜLTÜR VE TURİZM BAKANLIĞI.
5. YAMAN, A. (2014). A FUNERARY STELE FROM AEGAE (AEOLIS). Ö. YILMAZ (DÜ.), *20TH ANNUAL MEETING OF THE EUROPEAN ASSOCIATION OF ARCHAEOLOGISTS* İÇİNDE (S. 95). İSTANBUL: ARKEOLOJİ VE SANAT YAYINLARI.
6. ÜNVER, G., & YAMAN, A. (2013). NEW FUNERARY STELAE AND INSCRIPTIONS FROM THE TERRITORY OF IDYMA. *GEPHYRA*(10), 138-145.
7. VARKIVANÇ, B., DÖNMEZ, A., ERDOĞAN, H.M., YEŞİLYURT, E., YILDIZ, M., YILDIRIM, N., KÖKMEN, H., TİRYAKİ, A., AYDIN, A., YAMAN, A., TÜNER ÖNEN, N. (2013). KSANTHOS 2012 YILI KAZILARI/EXCAVATIONS AT XANTHOS İN 2012. *ANMED*, 62-70.

BURSLAR

1. ARIT DOKTORA ARAŞTIRMA BURSUSU (2018-2019)
2. KOÇ ÜNİVERSİTESİ, ANAMED/GABAM CAPP BURSUSU (2018)
3. UNIVERSITY OF PENNSYLVANIA, PENN MUSEUM (2016-2018)

MESLEKİ ÜYELİKLER

1. EUROPEAN ASSOCIATION OF ARCHAEOLOGISTS (EAA) (2014-HÂLEN)
2. ARCHAEOLOGICAL INSTITUTE OF AMERICA (AIA) (2014-HÂLEN)
3. ARİSTOTELES FELSEFE DERNEĞİ (2016-HÂLEN)

DİĞER ÇALIŞMALAR

1. ÖZNE FELSEFE DERGİSİ KAPAK TASARIMI,
KIERKEGAARD ÖZEL SAYISI (2016)
2. ARKHE-LOGOS FELSEFE DERGİSİ KAPAK TASARIMI (2016)