

**T.C.  
NECMETTİN ERBAKAN ÜNİVERSİTESİ  
SOSYAL VE BEŞERİ BİLİMLER FAKÜLTESİ  
SOSYAL BİLİMLER ENSTİTÜSÜ  
TARİH ANABİLİM DALI**

**ÇANAKKALE MUHAREBELERİNDE OSMANLI VE ALMAN  
KOMUTANLARININ ASKERÎ PLANLARI VE ALINAN  
SONUÇLAR**

**Naim BABÜROĞLU**

**DOKTORA TEZİ**

**DANIŞMAN ÖĞRETİM ÜYESİ**

**Prof. Dr. Caner ARABACI**

**KONYA-2016**

T.C.  
NECMETTİN ERBAKAN ÜNİVERSİTESİ  
Sosyal Bilimler Enstitüsü Müdürlüğü

**DOKTORA TEZİ KABUL FORMU**

Öğrencinin	Adı Soyadı	Naim BABÜROĞLU
	Numarası	158105011011
	Ana Bilim / Bilim Dalı	Tarih / Cumhuriyet Tarihi
	Programı	Doktora
	Tez Danışmanı	Prof. Dr. Caner ARABACI
	Tezin Adı	Çanakkale Muharebelerinde Osmanlı ve Alman Komutanlarının Askerî Planları ve Alınan Sonuçlar

Yukarıda adı geçen öğrenci tarafından hazırlanan “Çanakkale Muharebelerinde Osmanlı ve Alman Komutanlarının Askerî Planları ve Alınan Sonuçlar” başlıklı bu çalışma 28.07.2016 tarihinde yapılan savunma sınavı sonucunda oybirliği/~~oyçokluğu~~ ile başarılı bulunarak jürimiz tarafından Doktora Tezi olarak kabul edilmiştir.

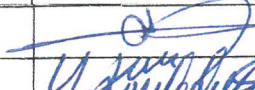
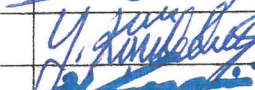
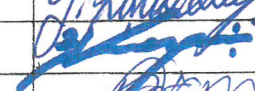
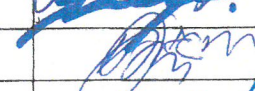
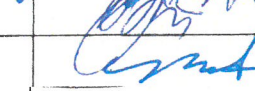
Sıra No	Danışman ve Üyeler		
	Unvanı	Adı ve Soyadı	İmza
1	Prof. Dr.	Caner ARABACI	
2	Prof. Dr.	Yusuf KÜÇÜKDAĞ	
3	Yrd. Doç Dr.	Yakup KAYA	
4	Yrd. Doç. Dr.	Cemile Tekin	
5	Yrd. Doç. Dr.	Mustafa Arıkan	

**T.C.**  
**NECMETTİN ERBAKAN ÜNİVERSİTESİ**  
**Sosyal Bilimler Enstitüsü Müdürlüğü**

**BİLİMSEL ETİK SAYFASI**

Öğrencinin	Adı Soyadı	Naim BABÜROĞLU
	Numarası	158105011011
	Ana Bilim / Bilim Dalı	Tarih / Cumhuriyet Tarihi
	Programı	Doktora
	Tez Danışmanı	Prof. Dr. Caner ARABACI
	Tezin Adı	Çanakkale Muharebelerinde Osmanlı ve Alman Komutanlarının Askerî Planları ve Alınan Sonuçlar

Bu tezin hazırlanmasında bilimsel etiğe ve akademik kurallara özenle riayet edildiğini, tez içindeki bütün bilgilerin etik davranış ve akademik kurallar çerçevesinde elde edilerek sunulduğunu, ayrıca tez yazım kurallarına uygun olarak hazırlanan bu çalışmada başkalarının eserlerinden yararlanılması durumunda bilimsel kurallara uygun olarak atıf yapıldığını bildiririm.

**Naim BABÜROĞLU**

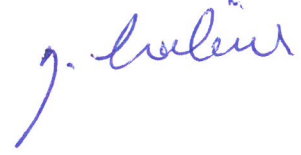

## ÖZET

Öğrencinin	Adı Soyadı	Naim BABÜROĞLU
	Numarası	158105011011
	Ana Bilim / Bilim Dalı	Tarih / Cumhuriyet Tarihi
	Programı	Doktora
	Tez Danışmanı	Prof. Dr. Caner ARABACI
Tezin Adı	Çanakkale Muharebelerinde Osmanlı ve Alman Komutanlarının Askerî Planları ve Alınan Sonuçlar	

Stratejik önemdeki Boğazlar'ı ele geçirerek, İstanbul'un kapısını açmak, böylece Osmanlıyı çökertmek, Rusya'ya silah ve mühimmat yardımı yapmak maksadıyla, İtilaf Devletleri Gelibolu Harekâtı'nı başlattılar. İngiltere ve Fransa, Batı Cephesi başta olmak üzere tüm cephelerde ihtiyaç duydukları asker ve gemi ihtiyaçlarına rağmen, büyük bir donanmayı ve yaklaşık 500.000 askeri Gelibolu Yarımadası'nda tutmak zorunda kaldı. İtilaf kuvvetlerinin Boğaz'ı sadece donanmayla geçme planı, 18 Mart 1915'te sonuçsuz kaldı ve donanma büyük bozguna uğradı. Yalnız donanmayla Boğaz'ın geçilemeyeceğini anlayan İtilaf kuvvetleri, 25 Nisan 1915'te Kara Harekâtı başlattılar. Fakat hedeflerine ulaşmadan büyük bir yenilgi ile 9 Ocak 1915'te geri çekildiler.

Türk savunması, başlangıçta kıyı hattını kuvvetli tutmak esasından hareketle, Türk komutanları tarafından hazırlanmıştı. Çanakkale Cephesi'nden sorumlu Ordu Komutanı Alman General Liman von Sanders, Türk komutanların hazırlanmış olduğu savunma planını değiştirmiş ve savunmayı kıyıları zayıf kuvvetlerle tutma esasına dayandırarak, İtilaf kuvvetlerinin karaya çıkmasına fırsat sağlamıştır. Alman komutanların esas amacı, Almanya'yı Batı cephesinde rahatlatmak için, İtilaf kuvvetlerini mümkün olduğu kadar Çanakkale Cephesi'nde tutmaktır. Bu gerçeği anlayan Türk komutanların karşı çıkmalarına rağmen, Alman komutanların muharebelerdeki Harp Prensipleri ile çelişen uygulamaları, hem savaş süresinin uzamasına hem de aşırı zayıflık verilmesine neden olmuştur.

Çanakkale Muharebeleri, denizde ve karada 287 gün, karada 260 gün devam etmiş, Türk askerinin kanıyla kazandığı, harp tarihinde eşine az rastlanır bir kahramanlık destanı örneği teşkil etmiştir. İtilaf Devletleri, büyük umutlarla başladıkları Gelibolu Harekâtı sonunda, Seddülbahir bölgesinde sadece beş kilometre, Arıburnu bölgesinde ise 1.5 kilometre ilerleyebilmişlerdir.

Türk komutanların hazırladıkları savunma planı uygulansaydı ve muharebeler Türk komutanları tarafından sevk ve idare edilseydi, Çanakkale Zaferi, çok daha kısa sürede sonuçlanabilir ve her iki tarafın kaybı da çok az olurdu.



**Anahtar Kelimeler:** Çanakkale’de Türk Savunma Planı, Liman von Sanders’in Savunma Planı, Halil Sami, Esat Paşa, Mustafa Kemal, Ahmet Fezzi, Faik Paşa, Hamilton, Seddülbahir Muharebesi, Arıburnu Muharebesi, Anafartalar Muharebesi.



## ABSTRACT

<b>Author's</b>	Name and Surname	Naim BABÜROĞLU		
	Student Number	158105011011		
	Department	History		
	Study Programme	Master's Degree (M.A.)		
		Doctoral Degree (Ph.D.)	x	
	Supervisor	Prof. Caner RABACI		
Title of the Thesis/Dissertation	Military Operation Plans of Ottoman and German in Battles of Gallipoli and Results			

The Allied Powers initiated Gallipoli Campaign in order to open pathways and gates to Istanbul by capturing the straits of strategic significance and therefore, to cause Ottoman Empire to collapse, and supply Russia with arms and ammunition. Despite their need for soldiers and ships on all fronts, especially on the Western Front, they were obliged to keep a large naval fleet and nearly 500.000 soldiers on the Gallipoli Peninsula. The Allied Powers' plan to pass through the Dardanelles only by using navy proved to be a futile attempt and the navy was heavily defeated. It was understood by the Allied Powers that it was not possible to pass through the Dardanelles only by using the navy and then, they initiated a Land Invasion on April 25, 1915. However, they were heavily defeated on January 09, 1915 without achieving their goal and then retreated.

Turkish defense strategy was initially designed by the Turkish commanders based on the idea of being forceful along the shoreline. German General Liman von Sanders, the Commander of the Turkish forces at the battles of Gallipoli, then revised defense plan that was prepared by the Turkish commanders, and his strategy was based on defending coasts with weak forces, which naturally allowed the Allied forces to proceed to landing. The underlying aim of the German commanders was to hold up Allied forces as much as possible on the Gallipoli front in order to relieve Germany on the Western front. Despite objections by such Turkish commanders that realized this truth, practices of the German commanders in battles in contradiction with Principles of War both prolonged battles and caused suffering excessive numbers of casualties.

The Battles of Gallipoli lasted for 260 days on land and 287 days in total along with battles at sea. It became an unprecedented heroic saga in military history that ended in victory for Turkish soldiers having shed their blood. At the end of Gallipoli Campaign that was initiated by the Allied Powers with great hopes, they were able to advance only for five kilometers at Cape Helles and 1.5 kilometers at Anzac Cove.

If defense plans of the Turkish commanders had been implemented and the battles had been conducted by the Turkish commanders only, the victory at Gallipoli could have been achieved in a shorter period of time and both parties could have had fewer casualties.

**Keywords:** Turkish Defense Plan at Gallipoli, Liman von Sanders' Defense Plan, Halil Sami, Esad Pasha, Mustafa Kemal, Ahmet Feyzi, Faik Pasha, Hamilton, Battles at Cape Helles, Battles at Anzac Cove, Battles at Suvla Bay.



## İÇİNDEKİLER

<b>KISALTMALAR</b> .....	xiii
<b>ÖN SÖZ</b> .....	xv
<b>GİRİŞ</b> .....	1

## BİRİNCİ BÖLÜM

### TÜRK SAVUNMA PLANI VE DEĞERLENDİRİLMESİ

1.1. Geçmişte Çanakkale Boğazı Bölgesinde Alınan Savunma Tedbirleri ve Tarihte Boğazlar'dan Geçiş Girişimleri.....	17
1.2. İtilâf Donanması'nın Saldırı Planı ve Değerlendirilmesi.....	19
1.3. Türk Kuvvetlerinin Çanakkale Boğazı'nı Savunma Planı.....	25
1.4. 3 Kasım 1914-18 Mart 1915 Tarihleri Arasında Boğaz'daki Deniz Savaşları.....	25
1.4.1. 3 Kasım 1914 Saldırısı.....	25
1.4.2. 19 Şubat 1915 Muharebesi.....	27
1.4.3. 25 Şubat 1915 Muharebesi.....	28
1.4.4. 26 Şubat-18 Mart 1915 Tarihleri Arasındaki Muharebeler.....	29
1.4.5. 19 Şubat-17 Mart 1915 Tarihleri Arasında Yapılan Muharebelerin Değerlendirilmesi.....	34
1.5. 18 Mart 1915 Deniz Harekâtı.....	35
1.6. 18 Mart 1915 Deniz Harekâtı Sonuçları.....	36
1.7. 18 Mart 1915 Deniz Harekâtı'na İlişkin Değerlendirme.....	45
1.7.1. Birleşik Filo Açısından Alınan Dersler.....	46
1.7.2. Türk Tarafı Yönünden Alınan Dersler.....	49

## İKİNCİ BÖLÜM

### İTİLÂF KUVVETLERİ'NİN KARAYA ÇIKARMA VE TÜRKLER'İN

#### SAVUNMA PLANI

2.1. İtilâf Devletleri'nin Karaya Çıkarma Hazırlıkları.....	51
2.2. İtilâf Devletlerinin Karaya Çıkarma Planı.....	58
2.3. Türkler'in Savunma Hazırlıkları.....	60
2.4. Liman von Sanders'in 5'inci Ordu Komutanlığına Atanması.....	61
2.5. Türk Komutanların Boğazları Savunma Planı.....	66
2.6. Ordu Komutanı Liman von Sanders'in Savunma Planı.....	68
2.7. İtilâf Devletleri'nin Karaya Çıkarma Planı'nın Değerlendirilmesi.....	72
2.8. Liman von Sanders'in Savunma Planı'nın Değerlendirilmesi.....	76
2.9. Liman von Sanders'in Savunma Düzeni'nin Askeri Açından Değerlendirilmesi.....	90
2.10. Liman von Sanders'in Savunma Düzeni'ne Türk Komutanların Tepkileri.....	99

## ÜÇÜNCÜ BÖLÜM

### ÇIKARMA HAREKÂTI VE KARA TAARRUZLARI

3.1. 25 Nisan 1915 Çıkarma Harekâtı ve 5'inci Ordu Komutanı Liman von Sanders'in Tutumu.....	125
3.2. Seddülbahir Cephesi Muharebeleri.....	147
3.2.1. İngiliz-Fransız Kuvvetlerinin, Seddülbahir Bölgesi'ne Çıkarma Planları....	147
3.2.2. Seddülbahir Bölgesi'nde Türk Savunması.....	151
3.2.3. Türk 9'uncu Piyade Tümeni'nin 24 Nisan 1915 Günü Akşamı Savunma Düzeni .....	151
3.2.4. Seddülbahir Bölgesi'nde Çıkarmalar ve Kıyı Muharebeleri.....	154
3.2.5. 26'ıncı Alayın 3'üncü Taburu Bölgesinde Yapılan Çıkarmalar ve Kıyı Muharebeleri.....	156
3.2.5.1. Teke Koyu Çıkarması (W).....	156

3.2.5.2. Ertuğrul Koyu Çıkarması (V).....	160
3.2.5.3. İkiz Koyu Çıkarması (X).....	164
3.2.5.4. Pınarıçi Koyu (Saritepe Altı Çıkarması) (Y).....	166
3.2.5.5. Eskihişarlık (Morto Koyu) Çıkarması (S).....	169
3.3. Seddülbahir Bölgesi'nde 25/26 Nisan 1915 Gece Muharebeleri.....	171
3.3.1. Eskihişarlık (Morto Koyu-S).....	173
3.3.2. Pınarıçi Koyu (Saritepe Altı-Y).....	173
3.3.3. Seddülbahir (Teke Koyu-Ertuğrul Koyu, W-V) Bölgesi.....	173
3.4. Seddülbahir Bölgesi'nde 26 Nisan 1915 Muharebeleri.....	175
3.5. Seddülbahir Bölgesi'nde 27-28 Nisan 1915 Gece Saldırısı.....	179
3.6. Birinci Kirte Muharebesi (28 Nisan 1915).....	180
3.7. İkinci Kirte Muharebesi.....	189
3.8. Üçüncü Kirte Muharebesi.....	194
3.9. Birinci Kerevizdere Muharebesi (21-22 Haziran 1915).....	201
3.10. Zığındere Muharebesi (28 Haziran-5 Temmuz 1915).....	203
3.11. İkinci Kerevizdere Muharebesi (12-13 Temmuz 1915).....	208
3.12. Seddülbahir Muharebeleri'nin Değerlendirilmesi.....	211
3.12.1. İngiliz Kuvvetleri.....	212
3.12.2. Türk Kuvvetleri.....	213
3.13. Arıburnu Cephesi Muharebeleri (25 Nisan-19 Mayıs 1915).....	217
3.14. Arıburnu Muharebeleri ile İlgili Değerlendirme.....	235
3.14.1. İtilâf Kuvvetleri.....	236
3.14.2. Türk Kuvvetleri.....	236

3.15. Anafartalar Cephesi.....	239
3.15.1. Çıkarmanın Birinci Günü (6-7 Ağustos 1915).....	246
3.15.2. Çıkarmanın İkinci Günü (8 Ağustos 1915).....	250
3.15.3. Birinci Anafartalar Muharebesi (9 Ağustos 1915).....	255
3.15.4. Çıkarmanın Dördüncü Günü (10 Ağustos 1915).....	257
3.15.5. İkinci Anafartalar Muharebesi (21 Ağustos 1915).....	258
3.16. Anafartalar Muharebeleri ile İlgili Değerlendirme.....	261

## **DÖRDÜNCÜ BÖLÜM**

### **LİMAN VON SANDERS'İN SAVUNMA PLANI'NA KARŞI ÇIKAN TÜRK KOMUTANLARIN CEPHEDEDEN ALINMASI**

4.1. Albay Halil Sami Bey.....	264
4.2. Albay Ahmet Feyzi Bey.....	269
4.3. Miriliva (Tuğgeneral) Faik Paşa.....	279

## **BEŞİNCİ BÖLÜM**

### **İTİLÂF KUVVETLERİ'NİN TAHLİYESİ**

5.1. Akdeniz Kuvvetleri Komutanı Orgeneral Hamilton'ın Görevden Alınması... ..	282
5.2. Arıburnu, Anafartalar ve Seddülbahir Bölgelerinin Tahliyesi.....	284
5.3. Tahliyenin Değerlendirilmesi.....	290
5.4.Çanakkale Muharebeleri'nde İki Tarafın Zayıat Durumu.....	302
<b>SONUÇ.....</b>	<b>311</b>
<b>KAYNAKÇA.....</b>	<b>320</b>
<b>EKLER.....</b>	<b>331</b>
1. EK-1: Goben ve Breslav Gemilerinin Çanakkale Boğazı'nı Geçiş İzin Belgesi .....	332
2. EK-2: Çıkarma Planı ve Gelibolu Harekât Bölgesi.....	334

3. EK-3: Akdeniz Kuvvetleri Komutanlığı Kuruluşu.....	335
4. EK-4: 5'inci Ordu Kuruluşu.....	336
5. EK-5: 5'inci Ordu Komutanı Liman von Sanders'in 26 Mart 1915'te Enver Paşa'ya Gönderdiği Savunma Planı Teklifi.....	337
6. EK-6: Konak Tahsis Emri.....	345
7. EK-7: 9'uncu Tümen Komutanı Albay Halil Sami Bey'in Savunma Düzeni ile İlgili 3'üncü Kolordu Komutanlığı'na Gönderdiği Yazılı Rapor.....	347
8. EK-8: Enver Paşa'nın Liman von Sanders'e Gönderdiği Telgraf.....	353
9. EK-9: Yarbay Mustafa Kemal'in Enver Paşa'ya Yazdığı Mektup.....	355
10. EK-10: 5'inci Ordu Kurmay Başkanı Yarbay Kazım'ın (İnanç) Enver Paşa'ya Gönderdiği Mektup.....	359
11. EK-11: Halil Sami Bey'in 7 Haziran 1915 Tarihli Raporu.....	362
12. EK-12: Halil Sami Bey'in Emeklilik Kaydı.....	367
13. EK-13: Liman von Sanders'in Albay Halil Sami Bey'i Çanakkale Cephesi'nden Ayıran Telgrafı (30 Mart 1331/12 Haziran 1915).....	370
14. EK-14: Albay Halil Sami Bey'in Çanakkale Muharebeleri'ndeki Başarılarından Dolayı Madalya ile Ödüllendirilmesi.....	372
15. EK-15: Albay Halil Sami Bey'in Kendisine Verilen Madalyanın Belgesini Talep Eden Dilekçesi.....	375
16. EK-16: Halil Sami Bey'in, Cepheden Uzaklaştırılmasının Kendisinin Yetersizliğinden Olmadığını, Liman von Sanders'in Kişisel Tasarrufu Olduğunu, Bir Hakem Huzurunda Hesap Vermeye Hazır Olduğuna İlişkin Dilekçesi.....	377
17. EK-17: Albay Feyzi Bey'in Enver Paşa'ya Yazdığı Rapor.....	380
18. EK-18: Albay Feyzi Bey'in Sadrazamlığa Yazdığı Dilekçe.....	387
19. EK-19: Birinci Dünya Savaşı'nda Türk Esirleri Çizelgesi.....	390



**FOTOĞRAFLAR**

Fotoğraf-1: 18 Mart 1916’da ilk defa yapılan Çanakkale Şehitlerini Anma Töreni .....	392
Fotoğraf-2: Mevzide, 15 cm’lik Obüs.....	393
Fotoğraf-3: Kanlısirt’a Dikilen Bir Alay Sancağı.....	394
Fotoğraf-4: Siperde Ateş Eden Askerler.....	395
Fotoğraf-5: Fransız Buvet Gemisini Batıran Top ve Batarya Komutanı Hilmi ve Teğmen Fahri.....	396
Fotoğraf-6: Çanakkale’de Torpil Topu.....	397



## KISALTMALAR

**a.g.a.** : Adı geçen arşiv

**a.g.e.** : Adı geçen eser

**a.g.m.** : Adı geçen makale

**Albay** : Alb.

**ATASE:** Genelkurmay Askeri Tarih ve Stratejik Etüt Başkanlığı Arşivi

**ATAZB:** ATASE Atatürk Arşivi (Ziraat Bankasından Gelen Evrak)

**BDH** : Birinci Dünya Harbi Koleksiyonu

**Binbaşı:** Bnb.

**BOA** : Başbakanlık Osmanlı Arşivi

**C.** : Cilt

**Çev.** : Çeviren

**DH. EUM. VRK.** : Dâhiliye Emniyet-i Umûmiye Evrak Odası

**DH. KMS.** : Dâhiliye Kalem-i Siyasi

**Dos.** : Dosya

**Düz.** : Düzenleyen

**Fih.** : Fihrist

**FO** : Foreign Office

**HR. SYS.** : Hariciye Siyasî

**HR. MA.** : Hariciye Matbuat

**IWM** : Imperial War Museum (İmparatorluk Savaş Müzesi)

**Kls.** : Klasör

**KOSB** : King's Own Scottish Borders (İskoç Kraliyet Sınır Muhafızları)

**M.Ö.** : Milattan önce

**S.** : Sayı

**s.** : Sayfa numarası

**TTK.** : Türk Tarih Kurumu

**Tuğgeneral:** Tuğg.

**WO** : War Office

**Yay. Haz.:** Yayına hazırlayan

**Yarbay** : Yb.

**Yüzbaşı:** Yzb.

## SEMBOLLER

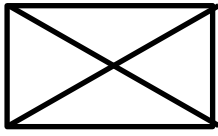

**Ordu**

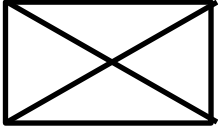

**Kolordu**

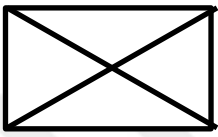

**Tümen**

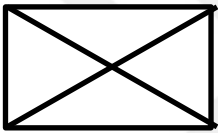

**Tugay**

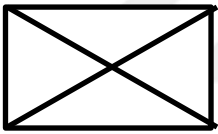

**Alay**

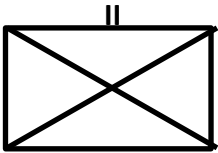

**Tabur**

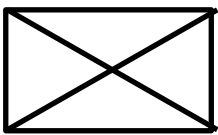

**Bölük**

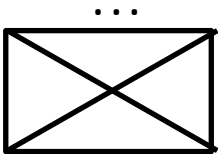

**Takım**

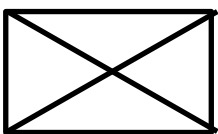

**Manga**

## ÖN SÖZ

Çanakkale Muharebeleri, Birinci Dünya Harbi'nin ve savaş sonrası dönemin gelişmelerine damga vuran önemli bir cephe olmakla beraber, her iki tarafın verdiği ağır insan kaybı açısından üzerinde durulması gereken bir örnektir.

İtilâf kuvvetleri, muharebeler sonunda, Seddülbahir bölgesinde sadece beş, Arıburnu bölgesinde ise ancak 1.5 km ilerleyebildiler. Kazanılan ve kaybedilen bu kadar sınırlı bir arazi kesimi karşılığında, verilen kayıpların aşırı olduğu bir gerçektir. Çanakkale Muharebeleri'nde, ele geçirilen hedef ve verilen zayıt çerçevesinde, Osmanlı ve Alman komutanların savunma planlarının incelenmesi, özellikle harp tarihi yönünden ihtiyaç duyulan bir konudur. Bu nedenle, Çanakkale Muharebeleri'nde Türk komutanların hazırladıkları savunma planı ile Ordu Komutanı Alman General Liman von Sanders'in savunma düzeninin savaşın gelişimine, süresine ve zayıtına olan etkilerinin incelenmesi zarureti ortaya çıkmıştır.

Bu çalışma, Çanakkale Muharebeleri'nde zayıtı etkileyen hususların açığa çıkarılarak, gelecekte Çanakkale Cephesi üzerinde yapılması planlanan araştırma konularına katkı sağlaması açısından önem arz etmektedir. Ayrıca, icra edilen muharebelerde zayıtı artıran sevk ve idare hataları ile yanlış uygulamaların tahlil edilerek değerlendirilmesi de, alınacak dersler açısından, harp tarihinde önemli bir boşluğun doldurulacağı mütalaa edilmektedir.

Giriş ve beş bölümden oluşan çalışmada, giriş bölümünde araştırmanın amacı, önemi, kapsamı, Osmanlı Devleti'nin Birinci Dünya Savaşı'na girmesi ve Çanakkale Cephesi'nin sebepleri üzerinde durulmuştur. Birinci bölümde, Türk savunma planı ve değerlendirilmesi; ikinci bölümde, İtilâf kuvvetlerinin karaya çıkarma ve Türklerin savunma planı; üçüncü bölümde, çıkarma harekâtı ve kara taarruzları; dördüncü bölümde, Ordu Komutanı Liman von Sanders'in savunma planına karşı çıkan Türk komutanlarını cepheden alması; beşinci bölümde, İtilâf kuvvetlerinin tahliyesi konuları incelenmiştir.

Böyle bir çalışma yapılmasının önemine inanan, çalışma boyunca büyük bir sabırla beni yönlendiren ve teşvik eden danışmanım Prof. Dr. Caner Arabacı'ya teşekkürü bir borç bilirim. Tezin hazırlanma sürecinde değerli görüşlerinden istifade ettiğim hocalarım Prof. Dr. Yusuf Küçükdağ ve Yrd. Doç. Dr. Yakup Kaya'ya şükranlarımı sunarım. Araştırma için kaynaklara ulaşmam hususunda bütün kolaylıkları gösteren Başbakanlık Osmanlı Arşiv

Dairesi, Genelkurmay Askeri Tarih ve Stratejik Etüt Başkanlığı (ATASE) yetkilileri ve çalışanlarına da teşekkür ederim.



## GİRİŞ

Çalışmanın bu bölümünde araştırmanın amacı, problem sahası, önemi, açıklanmış; boğazların tarihi önemi, Osmanlı Devleti'nin Birinci Dünya Savaşı'na girmesi ve Çanakkale Cephesi'nin açılış sebepleri incelenmiştir.

### 1. Araştırmanın Amacı

Birinci Dünya Savaşı'nın önemli ve özel bir cephesi olan ve harp sonrası dönemin gelişmelerine damga vuran Çanakkale Muharebeleri'nde, her iki tarafın ana askeri planlarının, ele geçirilen hedef ve verilen zayıt çerçevesinde incelenmesi ve muharebelerde elde edilen sonuçların değerlendirilmesi amaçlanmıştır. Bu amaca ulaşmak için aşağıda yer alan sorulara cevap aranmıştır.

### 2. Problem

Çanakkale Muharebeleri'nde Türk komutanların hazırladıkları savunma planı ile Alman General Liman von Sanders'in savunma düzeninin savaşın gelişimine, süresine ve zayıtına olan etkilerine cevap aranacaktır. Araştırmanın problem cümlesine yönelik olarak çalışmada aşağıdaki alt problemler tespit edilmiştir.

**2.1.** Çanakkale Muharebeleri'nde Türk komutanların savunma planı ile Almanların savunma planı arasındaki farklılıklar nelerdir? Alman Ordu Komutanı, savunma planını hazırlamadan önce, savunma bölgesinin keşfini yapmış mıdır?

**2.2.** Çanakkale Cephesi'nde, Alman General Liman von Sanders'in ordu komutanlığına atanmasından önce, Türk komutanların hazırladığı savunma düzeni uygulanmış olsaydı, savaşın gelişimi; süresi ve zayıtı ne olurdu?

**2.3.** Alman komutan Liman von Sanders'in uyguladığı savunma düzeni, Türk tarafının zayıtını artırmış mıdır? Alman General'in savunma planı, savaşın gelişimini Türkler aleyhinde etkilemiş midir? Bu nedenle, savaşın süresi uzamış mıdır?

**2.4.** Çanakkale Muharebeleri'nde, yapılan hatalar ve alınması gereken dersler nelerdir?

**2.5.** Alman Ordu Komutanı, Savunma Planı'na karşı çıkan hangi Türk komutanlarını cepheden almıştır?

### **3. Araştırmanın Önemi**

Tez çalışmasında elde edilecek çalışma sonuçlarının özellikle:

**3.1.** Çanakkale Muharebeleri'nde Türk komutanların hazırladıkları Savunma Planı'nın İtilâf kuvvetlerinin karaya çıkmasına engel olabileceği; Alman Komutan Liman von Sanders'in Savunma Planı'nın uygulanması neticesinde, İtilâf kuvvetlerinin karaya çıkarma harekâtında başarılı olabildikleri hususları önem arz etmektedir.

**3.2.** Almanların Savunma Planı sayesinde, kısa zamanda sonuçlanabilecek savaşın 8,5 ay kadar devam ettiği ve bu nedenle Türklerin zayıflığının arttığı gerçeğinin ortaya çıkarılması hedeflenmektedir. Araştırma, Çanakkale Cephesi'nin bu yönlerinin açığa çıkarılarak, gelecekte Çanakkale Muharebeleri üzerinde yapılması planlanan çalışmalara bilgi sağlaması açısından önem taşımaktadır.

**4.** Bu araştırma; 18 Mart 1915 Deniz Muharebesi, 25 Nisan 1915 günü başlayan Çıkarma Harekâtı, Kara Muharebeleri, 9 Ocak 1916 tarihinde İtilâf devletlerin tahliyesi dâhil olmak üzere Çanakkale Muharebeleri dönemini kapsar.

### **5. Boğazlar'ın Tarihî Önemi**

Strateji, *“Maksada ulaşmak için gücün hazırlanması, yönlendirilmesi ve kullanılması sanattır.”*<sup>1</sup> Jeopolitik ise, stratejinin coğrafyaya uygulanmasıdır. Başka bir deyimle, jeopolitik, ülke coğrafyasını dünya politikasında kullanma sanatıdır<sup>2</sup>.

Türk Boğazları, açık denizlere inmek, sıcak iklimlere kavuşmak politikası güden güçler ile Orta Doğu, Akdeniz ve Hint Okyanusu'nda egemenlik kurmak isteyen güçlerin uyguladıkları emperyalist politikalar sonucu, jeopolitik açıdan

<sup>1</sup> Komisyon, *Harbin Stratejik, Operatif ve Taktik Seviyeleri*, Harp Akademileri Basımevi, İstanbul, 1994, s. 9.

<sup>2</sup> Ergüder Toptaş, *21. Yüzyılda Savaş*, Kripto Kitaplar, Ankara, 2009, s. 55.

stratejik bir önem taşımaktadır. Çanakkale, Çanakkale Boğazı ve Gelibolu, Avrasya'da medeniyetleri birbirine taşıyan stratejik bir geçiş yeri, bir köprüdür. Jeopolitik ve stratejik öneme sahip Çanakkale ve İstanbul Boğazları üzerindeki hâkimiyet mücadelesi, önemli bir geçmişe sahiptir. Bu iki boğaza hâkim olmak, Karadeniz ve Akdeniz'e kıyısı olan devletlerin siyasi, ticari ve askerî faaliyetlerini, özelde deniz kuvvetlerinin faaliyetlerini genelde ise bu devletlerin deniz ulaşımını da kontrol altına almak demektir. Boğazlar üzerindeki hâkimiyet, dolaylı olarak çevre devletlerin ticaret alanları üzerinde etkili bir kontrol unsuru olmuştur<sup>3</sup>.

Rusya'nın, büyük bir Asya devleti olarak tarih sahnesine çıkmasıyla Boğazların önemi daha da artmıştır. Büyük Rusya'yı kuran "Büyük Petro", açık ve sıcak denizlere çıkmak istemekteydi. Bunun da en kestirme yolu, Boğazların ele geçirilmesidir. Almanlar ise Boğazlar üzerinden Orta Doğu'ya inmek, çatıştığı İngiliz İmparatorluğu'nun Hindistan yolunu kesmek amacındaydı. "3B", yani Berlin-Bosfor (Boğazlar)-Basra hattı peşindedirler<sup>4</sup>. İngiltere ise, Almanların ve Rusların Akdeniz'e çıkmasına kesinlikle izin vermek niyetinde değildi. Bu da "2K", yani Kahire-Kalküta hattı ile Akdeniz'den geçip en zengin sömürgesi Hindistan'a ulaşan yolu güvenlik altında bulundurmamak gayretinde idi<sup>5</sup>.

Tarihte, boğazların uluslararası alanda stratejik mücadeleye ilk sahne oluşu, M.Ö. 5'inci yüzyılda Pers Kralı Seros'un, Yunanistan ve Akdeniz'e ulaşabilmek için, ordusunu o zamanki adıyla Hellespond olan Çanakkale Boğazı'nı yan yana sıraladığı gemilerden oluşan bir köprü ile Avrupa yakasına geçirişiyle başlamıştır. Daha sonra Roma İmparatorları, Anadolu, Suriye, Mısır, İran ve Hindistan'a kadar askeri seferlerinde bu suyollarını kullanmışlardır. Ardından Bizans, 15'inci yüzyıl ortalarında Türk egemenliğine geçinceye kadar boğazları elinde tutmuş, Bizans, Venedik ve Cenevizlilerin ticaret ve güvenlik yolu olmuştur<sup>6</sup>.

<sup>3</sup> Turhan Olcaytu, "Çanakkale Zaferi'nin Tarihteki ve Ulusal Yaşantımızdaki Yeri", *Atatürk Araştırma Merkezi Dergisi*, S. 30 (1994), s. 619-620.

<sup>4</sup> Komisyon, *18 Mart 1915 Çanakkale Zaferinin 79'uncu Yılı Kutlama Töreni*, Harp Akademileri Basımevi, İstanbul, 1994, s. 6.

<sup>5</sup> A.g.e., s. 5-6.

<sup>6</sup> Mete Tuncoku, *Çanakkale 1915 Buzdağının Altı*, Türk Tarih Kurumu Basımevi, Ankara, 2002, s. 6-7.



İstanbul'un 1453 yılında fethi ve 1480'li yıllara kadar da Karadeniz kıyılarının ele geçirilip, bu denizin bir Türk denizine dönüştürülmesiyle, Boğazlar'da Türk egemenliği dönemi başlar. 1774 yılında, Rusya, Osmanlı Devleti'nin sıkışık durumundan yararlanıp Küçük Kaynarca Antlaşması'nı imzaladıktan sonra, Boğazlar'dan iki yönlü ticari geçiş serbestisi hakkını alır<sup>7</sup>. Bu antlaşmayla, Boğazlar'daki sınırsız ve tek yönlü Türk egemenliği dönemi sona erer.

Napolyon, Mısır'a saldırarak Osmanlı Devleti'ni güneyden tehdit edince, Osmanlı, tekrar Rusya'ya yönelerek 1798 İstanbul Antlaşması'nı imzalamak zorunda kalır. İstanbul Antlaşması ile Rusya, muhtemel bir savaşta Osmanlı'nın yardımına gelebilmek için Boğazlar'dan savaş gemileri de geçirebilecekti. Rusya'nın kazandığı bu üstünlüğe, İngiltere karşı çıkar ve 1807 yılında İngiliz Donanması zorla Boğazları geçerek İstanbul önlerine gelir. Bu yüzden, Osmanlı Devleti, İngiltere ile Kale-i Sultaniye (Çanakkale) Antlaşması'nı imzalar. Böylece, Boğazlar, tüm devletlerin savaş gemilerine kapatılır. 1829 yılında, Rusya ile imzalanan Edirne Antlaşması'yla, Rusya kendi ticaret gemilerinin Boğazlar'dan geçiş hakkını Osmanlı Devleti'ne kabul ettirir. Ayrıca, Karadeniz'deki ticaretten bütün devletlerin ticaret gemilerinin yararlanabileceği ilan edilir. 1833 Hünkâr İskeleyi Antlaşması ile Rusya, savaş gemilerini Boğazlar'dan geçirme hakkını alır. Bu da diğer devletlerin Boğazlar statüsü ile daha yakından ilgilenmelerine yol açar. İngiltere ve Fransa, Boğazların kapalılığı ilkesini devletlerarası bir statüye bağlanmasını ister. Sonuçta, 1841'de Londra Boğazlar Antlaşması imzalanır. Buna göre, Boğazların yabancı savaş gemilerine kapalılığı prensibi kesin olarak kabul edilir. Bu antlaşmanın önemi, Rusya'nın Boğazlara inme emellerinden vazgeçtiğini dolaylı olarak kabul etmesiydi. 1841 Londra Boğazlar Antlaşması'yla, Boğazların ticaret gemilerine açık, fakat yabancı savaş gemilerine kapalılığı ilkesi devletlerarası bir statüye dönüşmüş olur<sup>8</sup>.

Ruslar, 1911 Trablusgarp Savaşı sırasında Çanakkale'ye karşı bir İtalyan saldırısı ihtimalinden hareketle, Osmanlı Hükümeti'ne, Rus savaş gemilerine geçiş serbestisi verilmesi karşılığında, Boğazların Osmanlı Devleti'ne ait olduğunu garanti

<sup>7</sup> Tuncoku, *a.g.e.*, s. 7.

<sup>8</sup> Rifat Uçarol, *Siyasi Tarih*, Harp Akademileri Basımevi, İstanbul, 1985, s. 144-146.

eden bir teklifte bulunmuşlardır<sup>9</sup>. Rusya, bu teklifle yetinmeyip Bulgaristan, Yunanistan, Sırbistan ve Karadağ devletlerini Osmanlı Devleti'ne karşı kışkırtarak Balkan Savaşları'nın (1912-1913) çıkmasında önemli rol oynamıştır<sup>10</sup>. Ancak Rusya, bütün devletlerarası çabalarına ve Osmanlı Devleti'nin Balkan Savaşları'nda (1912-1913) uğradığı büyük yenilgiye rağmen, o tarihlerde müttefiki olduğu halde İngiltere'yi Boğazlar meselesinde daima karşısında bulduğundan, Boğazlar statüsünü kendi lehine değiştirmeyi başaramamıştır<sup>11</sup>.

Sonuç olarak, Türk Boğazlarının siyasi, ekonomik ve stratejik önemi, coğrafi durumlarından ve bunlara dayalı siyasî menfaatlerden doğmaktadır. Coğrafi duruma bakıldığında, Türk Boğazlarının iki işlek deniz arasında tek geçit olduğu, Asya ile Avrupa kıtalarını birbirine bağladıkları, her iki yakalarının da aynı devletin toprakları içinde olduğu ve bu halleriyle de savunmaya gayet elverişli oldukları görülmektedir<sup>12</sup>.

İstanbul ve Çanakkale Boğazları, bugün de stratejik hedeflerdir ve jeopolitik öneme sahiptir. Boğazlar'ın taşıdığı tarihsel önemi en çarpıcı biçimde Napolyon'un şu sözleri dile getirmektedir: “*Büyük soru temel olarak değişmez. İstanbul'a kim hâkim olacaktır?*”<sup>13</sup>

## 6. Osmanlı Devleti'nin Birinci Dünya Savaşı'na Girmesi

Avrupa, 1914 yılına girildiğinde ikiye ayrılmıştı. Birinci Grup, Merkezi Avrupa Devletleri Grubu olan Almanya, Avusturya-Macaristan ve İtalya idi. Bunların adı İttifak Devletleri idi. Birinci Dünya Savaşı başladıktan sonra, ittifakı terk eden İtalya yerine Osmanlı Devleti yer aldı. İkinci Grup, İngiltere, Fransa Rusya idi. Bu grubun adı, İtilâf Devletleri idi. Birinci Dünya Savaşı başladığı dönemde Osmanlı Devleti; bir taraftan ordu ve donanmayı yeniden düzenlemek için

<sup>9</sup> Feridun Cemal Erkin, *Türk Sovyet İlişkileri ve Boğazlar Meselesi*, Başnur Matbaası, Ankara, 1968, s. 31.

<sup>10</sup> Rifat Uçarol, *Değişmekte Olan Dünyada Türk Boğazları'nın Önemi ve Geleceği*, Yeni Dünya Düzeni ve Türkiye, Bağlam Yayıncılık, İstanbul, 1994, s. 180.

<sup>11</sup> Erhan Başyurt, *Ateş Yolu Boğazlarda Bitmeyen Kavga*, Timaş Yayınları, İstanbul, 1998, s. 46.

<sup>12</sup> Kemal Baltalı, *1936-1956 Yılları Arasında Boğazlar Meselesi*, Yeni Desen Matbaası, Ankara, 1959, s. 9.

<sup>13</sup> Alan Moorehead, *Gelibolu*, (Türkçesi: Ali Cevat Akkoyunlu), Doğan Kitapçılık, İstanbul, 2007, s. 7.

girişimlerde bulunurken, diğer yönden iki bloka ayrılmış Avrupa'da kendisini yalnızlıktan kurtarma yolları arayışına girmiştir. Talat Paşa, bu durumu şöyle değerlendirmektedir: *“Türkiye, iç yönetimini örgütlemek, ticaret ve sanayisini geliştirip korumak, demir yollarını genişletmek, kısaca yaşayabilmek ve varlığını koruyabilmek için öteden beri devlet gruplarından birine katılmak üzere imkân aramıştı. Fakat devletlerden hiçbiri buna razı olduğunu bildirmemişti.”*<sup>14</sup>

Osmanlı Devleti ilk ittifak girişimini, geleneksel dostu saydığı İngiltere nezdinde iki defa yapmıştır. İlk olarak Maliye Nazırı (Bakanı) Cavit Bey, İngiltere Bahriye Nazırı (Deniz Bakanı) Winston Churchill'e bir mektup yazarak, Osmanlı Devleti ile İngiltere arasında bir ittifak yapılmasını teklif etmiştir. Churchill: *“Şimdilik yeni siyasi bağlar altına giremeyiz”*<sup>15</sup> sözleriyle ittifak teklifini reddetmiştir. İngiltere'ye yapılan ikinci ittifak teşebbüsü ise Rusların Doğu Anadolu'da özel bir durum sağlamak için baskıda buldukları devreye rastlamıştır<sup>16</sup>.

İngilizler de öteden beri, Boğazları ve İstanbul'u ele geçirme fikri vardır. Birinci Dünya Savaşı'ndan önce Enver Paşa, Churchill ile konuşmasını şöyle anlatır: *“Londra'da bulunduğum sırada Churchill ile bir dünya savaşı çıkması durumunu tartıştım. Böyle bir savaşta, Türkiye'nin ne yapacağını bana sordu. Ve arkasından da şunu dedi: ‘Eğer Türkiye, Almanya tarafını tutarsa, İngiliz filosu Çanakkale Boğazı'nı zorlayıp geçecek ve İstanbul'u alacaktır.’”*<sup>17</sup>

İkinci ittifak önerisi Bulgaristan'a yapılmış, Bulgaristan, Türk-Bulgar İttifakına Almanya'yı da dâhil etmek istemiş, fakat Almanya bu ittifaka yanaşmamıştır. Böylece, ikinci ittifak girişimi de sonuçsuz kalmıştır<sup>18</sup>.

<sup>14</sup> Talat Paşa, *Talat Paşa'nın Anıları*, (Yay. Haz.: Alpay Kabacalı), 3. Baskı, İletişim Yayınları, İstanbul, 1993, s. 29.

<sup>15</sup> Fahir Armaoğlu, *20. Yüzyıl Siyasi Tarihi (1914-1995)*, 14. Baskı, Alkım Yayınevi, s. 107.

<sup>16</sup> Yusuf Hikmet Bayur, *Türk İnkılabı Tarihi*, Cilt II, Kısım IV, Türk Tarih Kurumu Basımevi, Ankara, 1952, s. 510.

<sup>17</sup> Caner Arabacı, “İnsan Unsuru Yönünden Çanakkale”, *100. Yılında Çanakkale*, Kombassan Vakfı, Konya, 2015, s. 167.

<sup>18</sup> Cemal Paşa, *Hatıralar, İttihat ve Terakki ve Birinci Dünya Harbi*, (Düz.: Behçet Cemal), Selek Yayınları, İstanbul, 1959, s. 56-61.

Diğer bir girişim de Fransa nezdinde yapılmıştır. Osmanlı Devleti, Fransa'ya ittifak teklifini Bahriye Nazırı Cemal Paşa vasıtasıyla yapmıştır. Cemal Paşa, hatıralarında olayı şu şekilde açıklamaktadır: “*Fransa’da Fransa Hariciye Nezareti Şark İşleri Müdürü Mösyö Margerie ile yapmış olduğum görüşmemde şöyle dedim. Müdür Bey! ...Fransız ve İngiliz siyasetinin maksadı, Merkezi imparatorlukları bir çelik çember içine almaktır. Bu çemberin güneydoğu kısmından başka her tarafı tamamlanmıştır. Bu son kısmın tamamlanmamasına sebep, Türkiye ile Bulgaristan’dır. Türkiye üçlü itilâfa girerse, Bulgaristan girmek zorunda kalır. Muhatabım Mösyö Margerie, Fransa’nın tek başına bu kararı veremeyeceğini, diğer başkentlerle görüşmesi gerektiğini söyleyerek beni başından savdı.*”<sup>19</sup> Osmanlı Devleti, ayrıca Yunanistan, Romanya ve Rusya ile de ittifak girişimlerinde bulunmuş, ancak bunlar başarısızlıkla sonuçlanmıştır<sup>20</sup>.

Osmanlı Devleti’nin İtilâf Devletleri Bloku’na katılmak için yaptığı teşebbüslerin gerçekleşmemiş olması, Osmanlı Devleti’ni Almanya’ya yaklaştırmıştır. Enver Paşa’nın başını çektiği grup, Almanya ile ittifakın yollarını aramakta idi. Savaş çıkacak olursa, Ruslar geleneksel politikaları gereği, Osmanlı Devleti toprakları aleyhine genişlemeye çalışacaklardı. Ermeni terörünü de daha önce olduğu gibi kullanacaklardı<sup>21</sup>. Dönemin Sadrazam’ı Said Halim Paşa, anılarında İtilâf Devletleri’ni tercih ettiklerini şöyle yazmıştır: “*Türkiye daima, İtilâf Devletleri ile yapacağı bir anlaşmayı, İttifak Devletleri ile yapacağı bir anlaşmaya tercih etmiştir. Böyle bir ittifakı bütün samimiyeti ve kudreti ile aradığı halde İtilâf Devletleri buna asla yanaşmamışlardır. Daha da doğrusu böyle bir anlaşmaya tenezzül etmediklerini belli etmişlerdir. Hâlbuki bizim toprak bütünlüğümüze ve istiklalimize gerçekten kefil olmaları, ancak samimi bir ittifak ile mümkün olabilirdi. Bundan başka, Devlet-i Aliyye için verilecek her türlü kefillik sözü, onun milli istiklaline aykırı idi ve kefillik zamanla büyüyen bir müdahale sebebi idi.*”<sup>22</sup> Üçlü

<sup>19</sup> Cemal Paşa, *a.g.e.*, 1959, s. 118, 119.

<sup>20</sup> Mahmut Muhtar, *Maziye Bir Nazar*, (Yay. Haz.: Nurcan Fidan), Genelkurmay Başkanlığı Basımevi, Ankara, 1999, s. 119.

<sup>21</sup> Ahmet Altıntaş-Bülent Kulüp, *Osmanlı Belgelerinde Ermeniler (1915-1920)*, T.C. Başbakanlık Devlet Arşivleri Genel Müdürlüğü Yayınları Nu. 14, Ankara, 1994, s. 17-20.

<sup>22</sup> Said Halim Paşa, *Buhranlarımız*, 11. Baskı, (Yay. Haz.: M. Ertuğrul Düzdağ), İz Yayıncılık, İstanbul, 2015, s. 279-280.

İttifak Blokuna katılma teklifi, önce Avusturya'dan gelmiş, bu teklif üzerine Osmanlı Devleti, 22 Temmuz 1914'te ittifak için Almanya'ya başvurmuş ve ittifak görüşmelerine başlanmıştır<sup>23</sup>.

Kamuoyu tepkisinden çekinildiği için Almanya ile görüşmeler gizli yürütüldü<sup>24</sup>. Durumdan, sadece Sadrazam ve Dışişleri Bakanı Sait Halim Paşa ile Enver Paşa haberdardı. 27 Temmuz 1914'te resmi olarak başlayan görüşmeler<sup>25</sup> 2 Ağustos 1914'te, Türk-Alman İttifakı şeklinde resmîyet kazanarak imzalandı<sup>26</sup>. Anlaşma, Türk kabinesinin katılımı olmadan gizlice görüşülüp kararlaştırıldı ve Tarabya'da, sadece Sadrazam Sait Halim Paşa ile Almanya'nın İstanbul Büyükelçisi Wangenheim tarafından, Alman sefirinin yazlık ikametgâh salonunda imzalandı<sup>27</sup>. Anlaşmaya göre, Osmanlı Devleti, İttifak Devletleri'ne yardım edecek, buna karşılık Almanya, Rusya'ya karşı Osmanlı Devleti'nin toprak bütünlüğünü korumasına yardım edecekti<sup>28</sup>.

Osmanlı Devleti, Almanya ile yapılan ittifakın hemen ardından, 2/3 Ağustos 1914'te genel seferberlik ilan etti<sup>29</sup>. Seferberlik çağrısı, kısa sürede halk üzerinde büyük yankı uyandırdı. Padişah V. Mehmet Reşat: “...*Seferberliğin daha haftası bitmeden, o kadar çok genç silahaltına geldi ki ordunun ilk ihtiyacı doldu. Milletimin gösterdiği bu gayret ve hamiyetten fevkalade mütehasıs oldum...*” şeklinde emir yayımlayarak yaşlı ve eğitimsiz olanların evlerine gönderilmesini istemiştir<sup>30</sup>.

Bu dönemde, İngiliz tersanelerinde Türk Donanması için Sultan Osman ve Reşadiye gemileri inşa edilmekteydi. Bu gemilerin bedeli, devletin çağrısı üzerine halk tarafından ödenmişti. Ancak, İngiltere Bahriye Nazırı Churchill, yeni çıkan savaşı bahane ederek bu iki gemiye İngiliz Donanması tarafından el konulduğunu

<sup>23</sup> Armaoğlu, *20. Yüzyıl Siyasi Tarihi...*, s. 108.

<sup>24</sup> Cemal Paşa, *a.g.e.*, 1959, s. 117-119.

<sup>25</sup> Mahmut Muhtar, *a.g.e.*, s. 118-119.

<sup>26</sup> Talat Paşa, *a.g.e.*, s. 29.

<sup>27</sup> Klaus Wolf, *Gelibolu 1915 Birinci Dünya Harbi'nde Alman-Türk Askeri İttifakı*, (Türkçesi: Eşref Bengi Özbilen), Türkiye İş Bankası Yayınları, İstanbul, 2004, s. 67.

<sup>28</sup> Peter Hopkirk, *İstanbul'un Doğusunda Bitmeyen Oyun*, (Çev.: Mehmet Harmanacı), Bilgin Yayıncılık A.Ş., İstanbul, 1994, s. 82.

<sup>29</sup> ATASE, Kls. 4669, Dos. H-1, Fih. 1-12.

<sup>30</sup> Komisyon, *Askeri Tarih Belgeleri Dergisi*, S. 88, (1989), Belge Nu. 2124.

bildirdi<sup>31</sup>. Cemal Paşa, bu olayı şu şekilde dile getirmektedir: “Ağustos’un 1. veya 2. günü, İngiltere Bahriye Nezareti, son taksiti yarım saat evvel verilmiş olan, ‘Sultan Osman’a Osmanlı Bandırasının çekilmesine mani olmuş ve gerek ‘Sultan Osman’a gerekse ‘Reşadiye’ye ambargo koymuştu. Bu elim haberi aldığım gün, hissettiğim hüüzün ve elemi bütün hayatımda unutmaklığım imkân haricindedir.”<sup>32</sup>

Gemilerin gelmeyeceğinin Türkiye’de duyulması, düş kırıklığı ve öfke meydana getirdi. Gemilerin alınması için harçlıklarını bağışlayan binlerce öğrenci, İngiliz hükümetinin bu kararına tepki olarak yürüyüşler düzenledi. Türk kamuoyu üzerindeki bu etki, Enver Paşa ile kabinenin Alman yanlısı grubu için beklenmedik bir fırsat oluşturdu<sup>33</sup>. Gemilerin verilmemesi, Almanya’nın İstanbul büyükelçisi Wangenheim’in eline de büyük bir fırsatı verir. Talat Paşa’ya, baştan beri yaptığı “İngiltere güvenilmez” uyarısını yinelemek için zaman kaybetmez ve bir öneride bulunur. Almanya, Osmanlı Devleti’nin kaybını telafi edecek ve zaman kaybetmeden İstanbul’a iki savaş gemisi gönderecekti<sup>34</sup>. İki Alman kruvazörü Goeben (Goben) ve Breslau (Breslav), Alman Akdeniz Filosu Komutanı Tümamiral Wilhelm Souchon komutasında, önce İzmir’e, 10 Ağustos 1914’te de Çanakkale’ye gelmişlerdir<sup>35</sup>.

Enver Paşa, gemilerin Osmanlı sularına girmelerine izin verdi<sup>36</sup>. Başkomutan Vekili Enver Paşa tarafından imzalanan, Goben ve Breslav adlı gemilerin Boğaz’ı geçiş izin belgesinde, “Adı geçen gemiler Boğaz’a iltica ederlerse girişlerine müsaade ve kabul ediniz” ifadesi yer almakta, ancak ateş açılması konusunda bir ibare bulunmamaktadır (EK-1).

Alman Goben ve Breslav gemileri, gönderilen bir torpido kılavuzluğunda, 10 Ağustos 1914’te Boğaz’dan içeri alınmışlardır<sup>37</sup>.

<sup>31</sup> David Fromkin, *Bariş’a Son Veren Bariş, Modern Ortadoğu Nasıl Yaratıldı (1914-1922)*, (Türkçesi: Mehmet Harmancı), Sabah Kitapları, İstanbul, 1994, s. 64-65.

<sup>32</sup> Cemal Paşa, *a.g.e.*, 1959, s. 132.

<sup>33</sup> Hopkirk, *a.g.e.*, s. 83.

<sup>34</sup> Moorehead, *a.g.e.*, s.20.

<sup>35</sup> ATASE, Kls. 4669, Dos. H-1, Fih. 1-35; *Osmanlı Belgelerinde Çanakkale Muharebeleri* Cilt I, T.C. Başbakanlık Devlet Arşivleri Genel Müdürlüğü, Osmanlı Arşivi Daire Başkanlığı Yayınları, Ankara, 2005, s. 5.

<sup>36</sup> ATASE, Kls.4669, Dos. H-1, Fih. 1-31b.

<sup>37</sup> ATASE, Kls. 4669, Dos. H-1, Fih. 1-35.

İtilâf Devletleri, tarafsızlık anlaşmasına göre, bu gemilerin 24 saat zarfında Türk karasularından çıkarılmasını veya hemen silahlarından arındırılması gerektiğini bildirerek, Osmanlı Hükümeti'ni protesto ettiler. Başkomutan Vekili Enver Paşa'nın, 11 Ağustos 1914'te verdiği cevapta, söz konusu zırhlıların Yavuz ve Midilli ismi verilen zırhlılar olduğunu ve bu gemilerin Osmanlı Devleti tarafından satın alındığını bildirmiştir<sup>38</sup>. Amiral Souchon, Osmanlı Karadeniz Filosu Komutanı oldu. Gemi personeline, fes ve Osmanlı deniz üniforması giydirildi<sup>39</sup>. Enver, Talat ve Cemal Paşa'lar, 11 Ekim 1914'te, Alman Büyükelçisi Wangenheim ile Rusya'ya saldırı anlaşması imzaladı. Almanya'nın Osmanlı Devleti'ne %6 faizli beş milyon altın avans vermesi konusunda anlaşma sağlandı<sup>40</sup>.

Osmanlı Devleti'nin savaşa girmesi için, Amiral Souchon'a, Rus gemilerine saldırması konusunda doğrudan emir verilmesi gerekiyordu. Girişimler sonucunda, Enver Paşa, 24 Ekim 1914 tarihli şu emri verir: "*Bütün donanma Karadeniz'de talim yapmalıdır. Uygun bir fırsat bulursanız, Rus donanmasına saldırınız... Başkumandan Vekili. İmza. Enver.*"<sup>41</sup> Alman Amiral Souchon komutasında Türk Donanması, 29 Ekim 1914'te, Karadeniz'de Odesa, Sivastopol, Novorosisk limanlarını bombardıman edip iki Rus ve bir Fransız gemisini batırdı. Amiral Souchon, bombalamaya ilişkin raporu Harbiye Bakanlığı'na gönderdi. Bu gelişme üzerine Enver Paşa'nın, Souchon'a gönderdiği kutlama mesajı şöyleydi: "*Muvaffakiyetinizi tebrik ederim. Vaziyet-i harbiye müsait olduğu takdirde harekâtı kesiniz.*"<sup>42</sup>

Sait Halim Paşa ile Cavit Bey, bu duruma çok kızarak Enver Paşa'nın Souchon'a ateşkes emri göndermesini ve İtilaf hükümetlerinden özür dilenmesini sağladılar. Fakat çok geç kalınmıştı. Enver Paşa, özür dilerken bile, olayın Rus Karadeniz Filosu tarafından başlatıldığını iddia etmişti<sup>43</sup>. Sadrazam Sait Halim Paşa, Karadeniz'de gerçekleştirilen bombalama olayına kızarak 29 Ekim 1914'te istifa

<sup>38</sup> Komisyon, *Askeri Tarih Belgeleri Dergisi*, S. 88, (1989), Belge Nu. 2125.

<sup>39</sup> Cemal Paşa, *a.g.e.*, 1959, s. 133-139.

<sup>40</sup> Kemal Arı, *Birinci Dünya Savaşı Kronolojisi*, ATASE Yayınları, Ankara, 1997, s. 57.

<sup>41</sup> Wolf, *a.g.e.*, s. 105.

<sup>42</sup> Arı, *a.g.e.*, s. 63.

<sup>43</sup> Fromkin, *a.g.e.*, s. 62.

etti<sup>44</sup>. Ancak, Padişah V. Mehmet Reşat, 31 Ekim 1914'te Sait Halim Paşa'nın istifasını kabul etmedi<sup>45</sup>. Rusya, İngiltere ve Fransa Osmanlı Devleti'ne savaş ilan ettiler. Osmanlı Devleti de, bu devletlere 11 Kasım 1914'te savaş ilan ettiğini bildirdi<sup>46</sup>. Amiral Souchon, sürekli tahrik etmese, Rusya'ya yapılan bu saldırı kesinlikle meydana gelmeyecekti. Rusya'ya saldırıyı ısrarlı tutumu sonucu gerçekleştirmişti<sup>47</sup>. Souchon hatıratında şunları yazacaktı: "*Türkleri bir barut fıçısının içine attım ve Rusya ile Türkiye arasındaki harbi ateşledim.*"<sup>48</sup>

Almanya, Osmanlı Devleti ile ittifak yapmakla, büyük bir Rus kuvvetini Kafkaslar'da alıkoymanın önemli olacağını, Süveyş Kanalı'na karşı yapılacak bir Türk saldırısı ve Hindistan'da Türklere karşı mevcut İslamiyet sempatisi ile kesin surette artırılabilecek şiddetli ayaklanmalarla, İngiltere'nin dikkatini bu yöne çekeceğini öngörüyordu. Fakat Almanya'nın Türkiye ile ilgili asıl planları, savaştan sonraki durum ile ilgiliydi. Rusya ile Fransa'nın mağlup edilmesi ve Balkanlar'ın bağımlı hükümet durumuna getirilmesiyle, Basra Körfezi'ne kadar uzanan bir Alman İmparatorluğu hayali gerçekleşebilirdi. Çanakkale Boğazı'nın kapanması ile Rusya'nın felç olacağını Almanya'da görüyordu<sup>49</sup>.

Birinci Dünya Savaşı'na giren Osmanlı Devleti; Kafkas (Doğu), Irak, Filistin-Suriye, Çanakkale, Galiçya, Makedonya, Romanya, Yemen ve Hicaz, İran ve Libya cephelerinde savaşmak zorunda kaldı. Osmanlı Devleti'nin Almanlarla birlikte yaptığı Savaş Planının esasları şöyleydi:

1. Doğu Anadolu ve Kafkasya üzerinden Rusya'ya bir darbe vurmak,
2. İngiltere'nin ana imparatorluk yolunu kesmek için Süveyş Kanalına ve Mısır'a karşı harekete geçmek,
3. Ege ve Akdeniz'de İngiliz ve Fransız Donanmaları egemen olduğundan, Çanakkale'yi korumak için Trakya'da önemli bir kuvvet bırakmaktı. Anılan Türk-

<sup>44</sup> Ali İhsan Sabis, *Birinci Dünya Harbi*, C. I, Nehir Yayınları, İstanbul, 1992, s. 108.

<sup>45</sup> Arı, *a.g.e.*, s. 65.

<sup>46</sup> Cezmi Eraslan, *I. Dünya Savaşı ve Türkiye, Türkler*, C. XIII, Yeni Türkiye Yayınları, Ankara, 2002, s. 344-345.

<sup>47</sup> Wolf, *a.g.e.*, s. 114.

<sup>48</sup> BA/MA, N 156/10, *Amiral Wilhelm Souchon'ın Günlüğü*; Wolf, *a.g.e.*, s. 115.

<sup>49</sup> C.F. Aspinall - Oglender, *Büyük Harbin Tarihi Çanakkale, Gelibolu Askeri Harekâtı*, C. I, 2. Baskı, (Yay. Haz.: Metin Martı), Arma Yayınları, İstanbul, 2005, s. 26.



Alman Planına karşılık, İngiltere, Osmanlı Devleti'ni hassas noktalarından vurmak için ilk önce Irak'ta ve ondan sonra da Çanakkale'de iki cephe açmış oldu<sup>50</sup>.

## 7. Çanakkale Cephesi'nin Açılmasının Nedenleri

İngiltere Denizcilik Bakanı Winston Churchill, 1915 Ocak ayında Çanakkale Boğazı'na düzenlenecek bir harekâttan stratejik, diplomatik, askeri ve ekonomik birçok fayda elde edilebileceğini savunuyordu. Churchill'e göre, harekât başarılı olduğu takdirde, İstanbul müttefiklerin kontrolü altına girecek, Asya Türkiye'sindeki kuvvetlerin Avrupa Cephesinde faaliyet gösteren kuvvetlerle irtibatı kesilecek, böylece Kafkas Cephesi'nde bulunan Rus Kuvvetleri'nin yükü hafifleyecek ve Osmanlı Devleti barış yapmaya zorlanacaktı. Ayrıca, başarıyla sonuçlanacak böyle bir harekât, Boğazları deniz trafiğine açmak suretiyle, Rus Ordusu'na top ve mühimmat desteği yapılmasına, Rusya'nın hububatının ihraç edilmesine ve dolayısıyla dış ticaretini dengeleyerek Ruble'nin değerinin korunmasına imkân verecekti. Çanakkale Harekâtı'nın başarılı olması, Balkan Devletleri üzerinde olumlu bir etki bırakacaktı. Böylece Balkan Devletleri, Müttefik Devletlerin yanında yer alacak ya da tarafsızlıklarını Müttefik Devletler lehine koruyacaklardı<sup>51</sup>.

İngiliz Harp Tarihçisi Oglander, Çanakkale Cephesi'nin açılması nedenlerini şöyle açıklamaktadır: *“Düşmana karşı üstünlüğü ele geçirmek için, Rusya'nın sonsuz nüfus gücünden yararlanmak gerekiyordu. Bunun için donanım, silah, cephane ve mali yardıma ihtiyacı vardı. Boğazlar açılmadıkça Rusya'ya gerekli yardım sağlanamayacak ve çok büyük askeri gücü olan Almanya'yı yıkabilecek gerçek biçimde işbirliği yapmak imkânı bulunmayacaktı.”*<sup>52</sup>

### 7.1. Siyasi Sebepler

Çanakkale Boğazı'na yapılacak harekâtın siyasi sebeplerinin başında; İstanbul ve Boğazları işgal ederek Osmanlı Devleti'ni savaş dışı bırakmak ve

<sup>50</sup> Armaoğlu, a.g.e., s.111-112.

<sup>51</sup> Fahir Armaoğlu, “Çanakkale Muharebelerinin Rusya Üzerindeki Etkileri, Çanakkale Savaşları Sebep ve Sonuçları”, *Çanakkale Uluslararası Sempozyumu (Çanakkale 14-17 Mart 1990)*, Türk Tarih Kurumu Basımevi, 1993, s. 13.

<sup>52</sup> Oglander, a.g.e., s. 11.

Almanya ile olan bağlarını kesmek, böylece İttifak Devletleri'ni arkadan kısıkaç içine alabilmek gelmektedir. Ayrıca, harekâtın başarısı ile savaşa henüz katılmamış olan İtalya ve Balkan ülkelerinin İtilaf Devletleri yanında savaşa katılmalarını sağlamak, Rusya'ya yardım ederek, Çar II. Nikola'nın isteği doğrultusunda oluşabilecek bir Rus-Alman yakınlaşmasını önlemek siyasi sebepler arasındadır<sup>53</sup>. Bununla beraber, İngiltere, stratejik önemi olan Boğazlara ve İstanbul'a Rusya'dan önce yerleşme ve buralara hâkim olma arzusunu taşımakta idi. İngiltere, "denizlere egemen olan, dünyaya hâkim olur" teorisine dayanarak 19. Yüzyıldan itibaren Rusya'nın Akdeniz'e inmesine engel olma yönünde bir siyaset gütmekteydi.

İngiliz Resmi Harp Tarihçisi Oglander, bu konuda özetle şöyle denmektedir. *"Bu harekâtın başarılı sonuçlanması durumunda, elde edilebilecek siyasi sonuçlar çok değerliydi. Mısır tehlikesi ortadan kalkacak, Balkanlar'ın "Üçlü Anlaşma"ya katılması sağlanacak, Arapların çekingin durumlarına ve İtalya'nın kuşkusuna son verilecekti."*<sup>54</sup>

Özetle, İngiltere ve Fransa, Birinci Dünya Savaşı'nın başında Boğazlar'ı ve İstanbul'u alarak, Osmanlı Devleti'ni savaş dışı bırakmak, müttefikleri olan Rusya'ya bu yolla yardım ulaştırmak, Batı Cephesi'ndeki yüklerini hafifletmek üzere Çanakkale'de bir cephe açmaya karar vermişlerdi<sup>55</sup>.

Çanakkale seferinde İtilâf Devletleri açısından, Rusya'ya yardım etme ve Boğazları açmanın yanında Türkleri Asya'ya sürme amacı da vardı. Boğazların zaptıyla birlikte, Türkler tamamıyla Asya'ya sürülecekti. Bu amaç, sefere katılan Akdeniz Orduları Başkomutanı İngiliz General Ian Hamilton'un İskenderiye'de askerlerin tören geçişini seyrederken söylediği: *"Ümitlerimiz çok çok artmıştı.*

<sup>53</sup> Tuncoku, *a.g.e.*, s. 31.

<sup>54</sup> Jullian Corbett, *Harekâtı Bahriye*, C. II, (Türkçesi: Ali Rıza Seyfi), Matbaa-ı Bahriye, İstanbul, 1926, s. 114-116, 198; Şükrü Erkal, "Birinci Dünya Savaşı'nda Çanakkale Cephesi Deniz Harekatı", *Çanakkale Muharebeleri 75'inci Yıl Armağanı*, Genelkurmay Basımevi, Ankara, 1990, s. 40; Oglander, *a.g.e.*, s. 11.

<sup>55</sup> Uçarol, *a.g.e.* s. 413.

*Kurtarılacak Kudüs mü, yoksa Constantinople mu idi? Ne farkı vardı?”* ifadesinde açıkça belirtmişti<sup>56</sup>.

## 7.2. Ekonomik Sebepler

Çanakkale Cephesi'nin İngiltere için yararı, daha çok Rusya'dan dolayı idi. Ruslar, İngiliz ve Fransızların Çanakkale'de savaşıp başarı kazanarak Boğazlar'ı açmalarını istiyordu. Bu yapılamadığı takdirde, kendilerinin savaşı uzun süre devam ettiremeyeceklerini ellerindeki harp malzemeleri, cephane ile iâşe, tarım ürünleri gibi gerekli maddelerin tükenmek üzere olduğunu bildirmişlerdi. Rusya'nın savaştan çekilmesi, Almanların tüm güçlerini batıda toplaması anlamına geleceğinden, bu durum İngiltere ve Fransa için felaket olurdu<sup>57</sup>.

İngiliz Harp Tarihçilerine göre: *“Boğazların geçilmesi halinde, Rusya'nın yiyecek ve yem depoları Akdeniz'e boşalacak, Batı devletlerini korkutan yiyecek sorunu çözümlenecekti. Rusya'nın mali durumu düzelecek, Karadeniz limanlarında biriken 350.000 tonluk, 120 parça ticaret gemisi kurtarılarak, bunlardan yararlanma imkânı olacaktı.”*<sup>58</sup> Ayrıca, Çanakkale Cephesinin açılması, Rusya'nın hububatının ihraç edilmesine ve Rusya'nın dış ticaretini dengeleyerek Ruble'nin değerinin korunmasına imkân verecekti<sup>59</sup>.

## 7.3. Askeri Sebepler

Boğazları ele geçirmek suretiyle, İngiltere ve Fransa tarafından, Rus Ordusu'nun top ve mühimmat bakımından desteklenmesi sağlanacaktı. Rusya'nın silah ve cephane durumu, savaşın ilk günlerinden itibaren kötüleşmeye başlamıştı. İngiliz Harp Tarihçileri ile birçok kaynak, Rusya'nın ısrarlı isteği üzerine, askeri yardımda bulunmak için Çanakkale Cephesi'nin açıldığını belirtirler<sup>60</sup>.

<sup>56</sup> Ian Hamilton, *Gelibolu Hatıraları 1915*, (Türkçesi: Mehmet Ali Yalman-Nurer Uğurlu), 2. Baskı, Örgün Yayınevi, İstanbul, s. 65.

<sup>57</sup> Fromkin, *a.g.e.*, s. 64.

<sup>58</sup> Oglander, *a.g.e.*, s. 11.

<sup>59</sup> Armaoğlu, *a.g.e.*, 1993, s. 13.

<sup>60</sup> Oglander, *a.g.e.*, s. 11.

Osmanlı Devleti, resmi olarak Birinci Dünya Savaşı'na girmeden önce İngiltere Bahriye Nazırı Churchill, Eylül 1914'te Harbiye Nazırı Lord Kitchner'den “*Kara ve Deniz Kuvvetlerinden seçilecek kurmay subaylarla, Çanakkale Boğazı'na yapılacak bir harekâtın incelenmesini, İngiliz donanmasını Marmara Denizi'ne sokmak için Gelibolu Yarımadası'nın kuvvetli bir Yunan ordusuyla ele geçirilmesi konusunun planlanmasını*”<sup>61</sup> istemiştir. Bu bilgiler, o tarihte İngiltere ve Fransa'nın elinde yeterli silah ve cephane olmadığını açıkça göstermektedir. Bununla beraber, Osmanlı Ordusu'nun Balkan Savaşı'nda yenik düşmesi de, Çanakkale Cephesi'nin açılması konusunda Churchill'in kararında etkin olmuştur<sup>62</sup>.

İtilâf Devletleri, harekâtın başarıyla tamamlanması durumunda, Türk Ordusu'nun ikiye bölüneceği, İstanbul ve Boğazların İtilaf Devletleri'nin kontrolü altına gireceği, Tuna'ya bir geçit açılmış olacağı, Rusya ile irtibat kurulacağı, Rusya'nın zengin tahıl ambarlarına sahip olma imkânı bulunacağı, Balkan ülkelerinin İtilâf Devletleri'nin yanında yer almasının sağlanmış olacağı, ayrıca Karadeniz limanlarında kilitlenmiş durumda olan ticaret gemilerinin serbest bırakılacağı konuları üzerinde durmuşlardır<sup>63</sup>.

Aslında Rusya, Boğazlar ve İstanbul'u ele geçirmek için savaşa girmiştir. İngiltere ve Fransa ise, koşullu olarak Rusya'nın bu isteğine boyun eğmek zorunda kalmışlardır. Bu iki büyük devletin en büyük endişesi, Boğazlar ve İstanbul'u Rusya alır ve Osmanlı Devleti, Almanya'dan önce yenilgiye uğrarsa, amacına ulaşan Rusya'nın savaştan çekilip, savaşın ağır yükünü, İngiltere ve Fransa üzerine yıkmaktı. Hâlbuki İngiltere ve Fransa, Boğazlar ve İstanbul'u Ruslardan önce ele geçirdikleri takdirde, barış masasına daha güçlü oturacaklardı. Bu nedenle, Rusya ile doğrudan bağlantı kurarak, Rusya'nın savaşı sürdürmesini ve Almanya ile ayrı bir barış anlaşması yapmasını önlemek istiyorlardı. Özetle, Çanakkale Cephesi'nin açılmasındaki siyasi nedenlerin başında, Rusya'dan önce İstanbul ve Boğazların ele geçirilmesi gelmektedir.

<sup>61</sup> Oglander, *a.g.e.*, s. 63.

<sup>62</sup> Erkal, *a.g.e.*, s. 42-43.

<sup>63</sup> Figen Atabey, “İngiliz Belgelerinde Çanakkale Muharebeleri'nin Deniz Harekâtı”, *Askeri Tarih Araştırmaları Dergisi*, Özel Sayı, (2010), ATASE Yayınları, Ankara, s. 153.

Sonuçta, Çanakkale Cephesi'nin açılışında, Rusya'ya askeri yardım götürme maskesi altında, İngiltere'nin Boğazların kontrolünü daha önce ele geçirme düşüncesinin yattığı ortaya çıkmaktadır.

Roma Büyükelçiliği'nden, Başkomutanlık Vekâleti, Dışişleri ve İçişleri Bakanlığı'na çekilen 7 Mart 1915 tarihli telgrafta, savaşa girilmesinin Osmanlı açısından sebepleri şöyle sıralanmaktadır: Ruslara cephane ve öteki araç ve gereçleri ithal için yol açmak, Avrupa ile Asya arasındaki Osmanlı ulaşımını keserek sonuçlarından yararlanmak, İstanbul dolaylarından öteki harekât alanlarına asker gönderilmesine engel olmak, savaşın durdurulması için Türkiye Hükümeti'ne baskı yapmak ve tarafsız Balkan Devletleri'ni Üçlü Anlaşma'ya katılma mecburiyetinde bırakmak<sup>64</sup>. Osmanlı Başkomutanlığınca ise, Çanakkale Cephesinin açılış nedenleri şöyle saptanmıştı:

1. Ruslara cephane ve öteki araç ve gereçleri ithal için yolu açmak,
2. Avrupa ile Asya arasındaki Osmanlı ulaşımını keserek sonuçlarından yararlanmak,
3. İstanbul dolaylarından öteki harekât alanlarına asker gönderilmesine engel olmak,
4. Tarafsız Balkan Devletlerini “Üçlü Anlaşma”ya katılma zorunda bırakmak<sup>65</sup>.

Bu çerçevede, Çanakkale Cephesinin açılma nedenleri genel olarak şöyle sıralanabilir:

1. Almanya'nın en önemli müttefiklerinden birini savaş dışı bırakmak,
2. Rusya'ya yardım için hayati önemi olan deniz yolunu açmak,
3. Kararsız durumda bulunan Balkan Devletleri'ni (Yunanistan, Romanya, Bulgaristan) Üçlü Anlaşma içine almak<sup>66</sup>.

<sup>64</sup> BOA, HR, SYS, 2322/5.

<sup>65</sup> ATASE, Kls. 192, Dos. 574 B, Fih. 1-18.

<sup>66</sup> Robert Rhodes James, *Gelibolu Harekâtı*, (Türkçesi: Haluk Saltıkgül), Belge Yayınları, 1965, s. 38; Erkal, *a.g.e.*, s. 40-41.

## BİRİNCİ BÖLÜM

### TÜRK SAVUNMA PLANI VE DEĞERLENDİRİLMESİ

İtilâf devletleri, Çanakkale Boğazı'nı geçmek ve İstanbul'u ele geçirmek için, donanmaya dayanan bir harekât planı geliştirirler. Kara kuvvetleri kullanılmadan, sadece donanmayla Çanakkale Boğazı'nı geçme planı, stratejide hataları ve riskleri barındıran bir plandı.

#### 1.1. Geçmişte Çanakkale Boğazı Bölgesinde Alınan Savunma Tedbirleri ve Tarihte Boğazlar'dan Geçiş Girişimleri

Eski çağlardan beri güçlü devletlerin Çanakkale Boğazı'yla ilgilendikleri bilinmektedir. Truva Savaşları'nda, Çanakkale Boğazı'ndan geçişler olmuştur. M.Ö. 480 yılında, Pers Kralı Birinci Dara'nın oğlu Serhas, Helen topraklarını işgal etmek için Nara Burnu ile Akbaş Limanı arasında kurdurduğu köprü üzerinden ordularını Avrupa'ya geçiren ilk komutandır. M.Ö. 334 yılında, Büyük İskender, ordusunu Makedonya'dan hareket ettirerek Çanakkale Boğazı'ndan geçirmiş ve Asya seferine yönelmiştir. M.Ö. 191 yılında, Romalılar, Eceabat yöresinden Batıya geçerek bölgede Roma hâkimiyetini kurmuşlardır. 1190 yılında Haçlı Seferleri sırasında, Alman İmparatoru, ordusunu Anadolu'ya Gelibolu'dan geçirmiştir<sup>67</sup>.

Osmanlıların Çanakkale Boğazı'nda hâkimiyet kurma çalışmaları, 14. Yüzyıl ortalarına rastlamaktadır. Orhan Gazi'nin büyük oğlu Süleyman Paşa, 1352 yılında Evrenos Bey, Ece Bey gibi komutanları ile Çanakkale Boğazı'ndan Rumeli'ye geçti. Bulgarları Dimetoka'da yendi. 1354'te Çardak'tan hareketle, Çanakkale Boğazı'nı tekrar geçerek Gelibolu Kalesi'ni ve Tekirdağ'a kadar olan Marmara kıyılarını ele geçirdi. Çanakkale Boğazı'nın batıdan gelen yabancı donanmalar tarafından tehdit edildiğini gören Osmanlılar, Boğaz'ın her iki yakasına kaleler yaptırmışlardır. İlk defa, 1354 yılında Süleyman Paşa'nın Çimpe Kalesi'ni fethinden sonra, Türkler tarafından Çardak Kalesi inşa edilmiştir<sup>68</sup>.

<sup>67</sup> Çetiner, *a.g.e.*, s. 10-11.

<sup>68</sup> Komisyon, *Harp Tarihi Gezileri-II (Çanakkale-Gelibolu)*, ATASE Başkanlığı Yayınları, Ankara, 2010, s. 3.

Yıldırım Bayezid, 1390 yılında Gelibolu'da Boğaz Muhafaza Komutanlığını kurdu ve göreve Sarıca Paşa'yı atadı. Fatih Sultan Mehmet, İstanbul'un kuşatılması sırasında Ege Denizi'nden gelen tehdidin tekrarını önlemek amacıyla, Çanakkale Boğazı'nın en dar yerinde, Rumeli yakasında Kilitbahir, Anadolu yakasında Sultaniye Kalesi'ni (Kale-i Sultaniye) yaptırmıştır. Kilitbahir Kalesi 1561 yılında Kanuni Sultan Süleyman, 1870'te de Sultan Abdülaziz tarafından restore edildi. Venediklilerin 1656 yılında Kuzey Ege Adalarından Limni ve Bozcaada'yı işgal etmelerinden sonra, Sadrazam Köprülü Mehmet Paşa, Sultan IV. Mehmet'in emri ile 1659'da Seddülbahir ve karşısındaki Kumkale'yi yaptırdı. Kırım Savaşı, Boğazlar'ın tahkim edilmesi yönünden devleti uyarma görevi yapmıştır. Türklerin Çanakkale Boğazı'ndaki yapılanmaları, yabancı gemilerin buradan izinsiz geçmelerine engel teşkil etmiştir. Nitekim 1770'te Cebelitarık'tan dolaşıp gelen Rus Donanması, Çanakkale Boğazı'na girmeğe çalıştı. Ancak, 1659 yılında IV. Mehmet'in yaptırdığı Seddülbahir Kalesi topraklarının şiddetli ateşleri sonucu Boğaz'a giremedi<sup>69</sup>.

Napolyon orduları, Rusya'da doğuya doğru ilerlerken Ruslar, İngilizlerden Türklere karşı yardım talep ettiler. Bunun üzerine, İngiltere, Osmanlı Devleti'nden savaştan çekilmesini istedi. İstek reddedilince, 19 Şubat 1807'de İngiliz filosu Çanakkale Boğazı'ndan Marmara'ya girdi ve İstanbul önlerine geldi. Böylece, Osmanlı Devleti tarihinde ilk defa bir düşman filosu İstanbul önlerine gelmiş oldu. İsteklerinin reddedilmesi üzerine, İstanbul'da bir şey yapamayacağını anlayan İngiliz filosu, Akdeniz'e 2 Mart 1807'de geri döndü<sup>70</sup>.

Osmanlı Devleti, 4 Ekim 1853'te, Rusya'ya savaş açmış Balkanlar ve Kafkaslar'da Osmanlı ve Rus kuvvetleri çarpışmaya başlamıştı. İngiltere ve Fransa, Rusya'ya karşı idi ve Rusya'nın genişlemesini istemiyorlardı. 22 Ekim 1853'te, Çanakkale Boğazı'nı serbestçe geçerek İstanbul önlerine geldiler. Kırım Savaşı sonunda, 1856 Paris Barış Antlaşmasıyla, Boğazlar'daki Rus tehdidi ortadan kalkmış oldu<sup>71</sup>.

---

<sup>69</sup> Çetiner, a.g.e., s. 11.

<sup>70</sup> Uçarol, a.g.e., 1985, s. 70.

<sup>71</sup> A.g.e., 1985, s. 70, 160-166.

İstanbul'a Yeşilköy'e kadar, 1877-1878 Osmanlı Rus Savaşı'nın galibi Rusya gelmişti. Tehlikeyi gören İngiltere, sözde İstanbul'daki yurttaşlarını korumak amacıyla, Osmanlı Hükümeti'nin bilgisi dâhilinde Çanakkale Boğazı'nı geçerek Tuzla önüne geldi.<sup>72</sup> Mecidiye, Hamidiye, Yıldız, Kumkale, Seddülbahir, Kepez ve Çimenlik tabyaları, Almanya'da yeni tahkimat yöntemlerini öğrenen subaylar tarafından 1890-1897 yılları arasında yapıldı<sup>73</sup>.

## 1.2. İtilâf Donanması'nın Saldırı Planı ve Değerlendirilmesi

Çanakkale Boğazı'na yönelik bir harekâta karar verildikten sonra, İngiltere Deniz Kuvvetleri Bakanı Churchill, Çanakkale açıklarında bulunan İtilâf donanmasının Amirali Koramiral Sackville Carden'a, 3 Ocak 1915'te şu mesajı gönderir: *“Çanakkale Boğazı'nın sadece savaş gemileriyle zorlanmasını mümkün görüyor musunuz? Burada düşündüğümüz mayın süpürücülerle donatılmış eski savaş gemileri kullanmak, onların önünde de ticaret gemilerinden ya da mayın tarayıcılardan bir perde oluşturmak. Almayı düşündüğümüz sonuç büyük kayıpları bile haklı gösterebilir önemdedir. Bana hemen görüşlerinizi bildiriniz.”*<sup>74</sup>

Amiral Carden, 5 Ocak 1915'te şu cevabı verir: *“Aydın üçünde gönderdiğiniz telgrafla ilgili olarak, Çanakkale Boğazı'nın aceleyle geçilemeyeceği görüşündeyim. Böyle bir harekât için çok sayıda gemi ve ayrıntılı bir plan gerekecektir.”*<sup>75</sup>

O ana kadar İngiltere'de bu konuda bir plan yapılmamıştı. Ancak, şimdi bölgedeki amiral, Çanakkale Boğazı'nın geçilebileceğini düşünüyordu. Churchill, Carden'a yeni bir telgraf gönderir. *“Görüşleriniz burada yetkililerce paylaşılıyor. Lütfen geniş çaplı harekâtle ne yapılabileceği, ne gibi birliklere gerek duyulacağı, bu birliklerin nasıl kullanılmasının doğru olacağı konusundaki görüşlerinizi bildirin.”*<sup>76</sup>

Amiral Carden'ın planı, 11 Ocak 1915'te Londra'ya ulaşır ve 12 savaş gemisi, üç zırhlı, üç hafif zırhlı, bir komuta gemisi, 16 destroyer, altı denizaltı, dört

<sup>72</sup> Uçarol, *a.g.e.*, 1985, s. 291-296, 375.

<sup>73</sup> Çetiner, *a.g.e.*, s. 10.

<sup>74</sup> Moorehead, *a.g.e.*, s. 31-31.

<sup>75</sup> Nigel Steel-Peter Hart, *Defeat at Gelibolu (Gelibolu Yenilginin Destanı)*, (Türkçesi: Mehmet Harmancı), 2. Baskı, Sabah Kitapları, İstanbul, 1997, s. 16.

<sup>76</sup> Moorehead, *a.g.e.* s. 32.



deniz uçağı, 12 mayın tarayıcı ve çok sayıda tekne olmak üzere oldukça büyük bir kuvvet kullanılmasını öngörür. Plana göre, istihkâmlar önce uzaktan top ateşine tutulacak, daha sonra önde mayın tarayıcılar olacak şekilde, Türk mevzilerinin menziline girilecek ve Osmanlı topçusu susturulacaktır. Bu arada Osmanlıları şaşırtmak için Gelibolu Yarımadası'nın dibindeki Bolayır Mevzileri ve batı kıyısındaki Kabatepe'ye sahte taarruzlar düzenlenecektir. Amiral Carden, harekât için çok cephaneye ihtiyaç olduğunu belirtir ve şunları ekler: *“Bütün harekât için gerekli zaman, bir anlamda düşmanın bombalar altında dayanma cesaret ve kararlılığına bağlıdır. Mevziler Alman askerlerince takviye edilmiştir. Diğer bir etken de hava koşullarıdır. Bu mevsimde fırtına çok sık olur. Bütün harekâtın bir ay içinde gerçekleşmesi mümkündür.”*<sup>77</sup>

Plan, Londra'da Deniz Kuvvetleri Bakanlığı'nda ayrıntılarıyla tartışılıp onaylanır. 13 Ocak 1915 günü, Savaş Konseyi toplanır. Churchill planı harita kullanarak diğer üyelere anlatır. Llyod George'a göre Churchill: *“Bir konuyla gerçekten ilgilendiğinde ustalıklı ayrıntılara iner, inatla ve büyük bir kuvvetle düşüncelerini savunur.”*<sup>78</sup> Toplantıda, Deniz Kuvvetleri Bakan Yardımcısı Amiral Lord Fisher ve Donanma Komutanı Sir Arthur Wilson konuşmazlar. Konsey tutanaklarına göre, Harbiye Nazırı Lord Kitchener: *“Planı denemeye değer bulduğunu ve planın başarıya ulaşamaması durumunda bombardımana son verileceğini belirtir.”* Sonunda tek bir karşı görüş olmadan karar yazılır: *“Deniz Kuvvetleri Bakanlığı Şubat ayında gerçekleştirecek bir Deniz Harekâtına hazırlanacaktır. Asıl amacı İstanbul'a girmek olan harekâta, Gelibolu Yarımadası top ateşine tutularak ele geçirilecektir.”*<sup>79</sup>

İngiliz ve Fransız asker ve sivil otoritelerinin, Boğazların donanmayla zorlanarak geçirilmesi düşüncesinin sakıncaları ve bunun mümkün olamayacağı konusunda karşı çıkmalarına rağmen, Churchill, ikna gücü ve liderlik yeteneği ile kendi görüşünü kabul ettirmiş oldu. Aslında Churchill bu harekâta çok önceden karar vermişti. 25 Kasım 1914'te, İngiliz Savaş Konseyi'nde bir konuşma yapan Churchill,

<sup>77</sup> Oglander, *a.g.e.*, s. 83.

<sup>78</sup> *İngiltere Savaş Konseyi Tutanakları*, 13 Ocak 1915, (Lord Kitchener and Winston Churchill: The Dardanelles Commission, Part I, 1914-1915) (Londra, The Stationery Office, 2000), s. 78.

<sup>79</sup> Moorehead, *a.g.e.*, s. 33.

Çanakkale'ye saldırı ile elde edilecek faydaları sıraladı ve şöyle dedi. *“Türklerin gırtlığı bu boğazdadır. Onu demir bir el ile şöyle sıkmak yeter.”*<sup>80</sup>

Fransa, Çanakkale seferi için istekliydi. Özellikle kendi nüfuz alanları içinde gördükleri Suriye konusunda kaygı duyuyorlardı. Bu nedenle, her Orta Doğu seferinde İngilizler'le yan yana yürümek istiyorlardı. Bu yüzden, Fransız Donanma Bakanı Viktor Augagneur, Çanakkale Boğazı'nda yalnızca deniz harekâtıyla başarılı olma şansından kuşkulanasına rağmen, düşüncelerini şu şekilde açıkladı:<sup>81</sup> *“Bu harekâta katılmama, başarıya ulaşması durumunda, İngiliz donanmasının yalnız başına İstanbul'a girmesine göz yummak demektir. Oysa bu, bildiğiniz gibi Doğu'da büyük çıkarları olan ülkemiz için millî gururumuzun sarsılması ve çıkarlarımızın tehlikeye düşmesi demektir.”*<sup>82</sup> Fransız Senatörü Etienne Flandin, 29 Mayıs 1915'te Suriye ve İskenderun üzerindeki çıkarları konusunda şöyle demiştir: *“Fransa'nın Suriye'yi koruyabilmesi için Doğu Akdeniz'de güçlü bir üsse sahip olması gerekli... Bu yüzden İskenderun'dan vazgeçilemez.”*<sup>83</sup>

Savaşın sonra 1917 yılında, İngiltere'de kurulan Çanakkale Komisyonu'nun hazırladığı raporda: *“Bir donanma bir yarımadaı nasıl ele geçirebilir? Ya da asıl hedef olarak İstanbul'u nasıl seçebilir?”*<sup>84</sup> sorusu sorulmuştur. Donanmanın bir kenti ele geçirip işgal etmesi kararının saçma olduğu açıktır. Ancak, Churchill, Savaş Konseyi'ne şu düşünceleri ileri sürmüştür: *“Osmanlı İmparatorluğu güçsüzdür. Belki Enver ve Jön Türkler denetimi ellerinde tutuyor görünmektedirler, ama İtilaf Donanması'nın Sarayburnu önünde görünmesi ile her şey değişebilir. Denizden ateşlenecek topların; tersaneleri, Galata Köprüsü'nü ve Harbiye Nezareti'ni vurması işten bile değildir. İstanbul Osmanlı'nın iktisadi, siyasi ve askeri tüm faaliyetlerin merkezidir. İstanbul'un yerini alabilecek başka bir kent yoktur. İstanbul'un düşüşü, bir anlamda Osmanlı İmparatorluğu'nun yıkılışı demektir. Tek bir zırhlıyı, Goeben'i*

<sup>80</sup> Mahmut Boğuşlu, *I. Dünya Harbi*, Kastaş Yayınları, İstanbul, 1997, s. 104.

<sup>81</sup> Peter Hart, *Gelibolu*, (Türkçesi: Ahmet Fethi), Alfa Yayınları, İstanbul, 2011, s. 36.

<sup>82</sup> George H. Casser, *Çanakkale ve Fransızlar*, (Türkçesi: Nejat Dalay), Milliyet Yayınları, İstanbul, 1974, s. 96.

<sup>83</sup> Casser, *a.g.e.*, s. 70.

<sup>84</sup> Moorehead, *a.g.e.*, s. 33.

*görerek savaşa giren Osmanlıların onun gücünde 10 kadar savaş gemisi gördüklerinde savaştan çekilmelerini beklemek kadar mantıklı bir şey olamaz.”<sup>85</sup>*

Savaş’ın başlangıcında, İngiltere’de kurulan Savaş Konseyi’nde, Başbakan Asquith, Adalet Bakanı Lord Haldane, Savaş Bakanı Lord Kitchener, Maliye Bakanı Llyod George, Dışişleri Bakanı Sir Edward Grey, Hindistan İşleri Bakanı Lord Crewe ve Deniz Kuvvetleri Bakanı Winston Churchill bulunmaktaydı. Genelkurmay Başkanı Sir James Wolfe Murray ve Churchill’in emeklilikten alıp Deniz Kuvvetleri Bakan Yardımcılığına getirdiği Amiral Fisher, teknik konulara görüş bildirmek için toplantılara katılırlardı. Savaş Konseyi’nin toplantıları, Asquith, Churchill ve Kitchener tarafından yönlendirilirdi. En güçlü kişi ise Kitchener’dir. Ocak 1915 ayının sonunda, donanmanın Limni Adası açıklarında toplanması kararlaştırılır.

Fisher, 25 Ocak 1915’te harekâta ilişkin raporunda: *“Çanakkale Harekât Planı’na tümüyle karşıyım... Kara desteği olmadan savaş gemilerimizi mevzilere saldırtmak ya da kıyıları dövmek amacıyla kullanmakla Almanların ekmeğine yağ sürmüş oluruz. Çünkü böyle yapmakla Almanlara filomuzla eşit bir güçle saldırma fırsatı veririz. Çanakkale mevzilerine karşı filonun saldırısı veya kıyıya düzenlenmesi tasarlanan bombardımanı haklı gösterebilecek tek neden, savaşın sonunu denizde belirlemektir, şu aşamaya kadar da daha önemli bir amaç gösterilememiştir.”<sup>86</sup>*

Fisher raporunda, Çanakkale geçişini zorlamak için çağdışı kalan gemilerin kullanılmasının düşünülmesini de güven verici bulmadığını belirtir. Churchill, Fisher’in desteği olmadan güç durumda kalacağını düşünür. Savaş Konseyi’nin, 28 Ocak 1915 tarihli toplantısından 20 dakika önce, Fisher’i Başbakan Asquith’e gitmeye ikna eder. Downing Street 10 Numaradaki görüşmede, Fisher, hem Çanakkale hem de Zeebrugge harekâtlarına karşı olduğunu söyler. Asquith, Churchill’in önerisine daha sıcak bakar ve *“Zeebrugge durdurulacak, ancak Çanakkale gerçekleştirilecektir.”<sup>87</sup>* der. Böylece, Savaş Konseyi toplantısına katılırlar. Fisher harekâta karşı olduğundan toplantıyı terk eder, fakat Churchill ikna eder ve artık harekât planının uygulamaya konulacağını açıklar. Bu aşamadan sonra

<sup>85</sup> Moorehead, *a.g.e.*, s. 34.

<sup>86</sup> *A.g.e.*, s. 40.

<sup>87</sup> Oglander, *a.g.e.*, s. 87.

geriye dönülemeyecektir<sup>88</sup>. Fisher, Çanakkale Savaşı'ndan sonra, İngiltere'de oluşturulan Çanakkale Komisyonu'nda, Çanakkale Seferi konusunda ikna edilmesini şöyle açıklar: *“Hakkında pek iyimser ümitler beslenen bir işin, henüz tecrübe edilmeden, önüne geçilmesinin ihtimali yoktu. Bu tecrübenin yapılmasına lüzum vardı. İşte bu münasebetledir ki, ben de istemeye istemeye bu sorumluluğu kabul ettim.”*<sup>89</sup>

İngiltere Savaş Konseyi, 28 Ocak 1915'te öğleden sonraki toplantısında kararını verdi. *“Yalnız donanma ile ve mümkün olan süratle, son hedefi İstanbul olan bir taarruz yapılacaktır.”*<sup>90</sup> Bu karar, Çanakkale Seferi tarihinde ilk büyük kilometre taşıdır. Churchill, toplantı sonunda: *“Mesele, artık uygulama safhasına gelmişti. Yalnız donanma ile ve mümkün olan süratle, son hedefi İstanbul olan bir taarruz yapılacaktır.”* diyerek noktayı koydu. The World Crisis (Dünya Krizi) adlı kitabında, Churchill, bu toplantıyı şöyle anlatır: *“Bana göre bu son karardı, artık geri dönülemezdi. O andan sonra ben de hiçbir zaman arkaya bakmadım.”*<sup>91</sup>

Churchill, gerçekte, Çanakkale Boğazı'na bir harekâtın yapılmasını, çok önceden kararlaştırmıştı. Osmanlı Devleti resmi olarak Birinci Dünya Savaşı'na girmeden önce Churchill, Eylül 1914'te, Savaş Bakanı Lord Kitchner'den *“Kara ve deniz kuvvetlerinden seçilecek kurmay subaylarla, Çanakkale Boğazı'na yapılacak bir harekâtın incelenmesini, İngiliz donanmasını Marmara Denizi'ne sokmak için Gelibolu Yarımadası'nın kuvvetli bir Yunan ordusuyla ele geçirilmesi konusunun planlanmasını”*<sup>92</sup> istemiştir.

Sonuçta, İtilaf Donanması'nın Amirali Carden'in, Çanakkale Boğazı'na taarruz için hazırladığı, 11 Ocak 1915 tarihli, bir ayda Marmara Denizi'ne çıkabilecek dört safhalı plan İngiltere yetkili makamları tarafından uygun bulunmuştur. Planın esası, başlangıçta kara kuvveti sağlanmadığından, Birleşik

<sup>88</sup> Moorehead, *a.g.e.*, s. 41-42.

<sup>89</sup> Oglander, *a.g.e.*, s. 87-88.

<sup>90</sup> *A.g.e.*, s. 88.

<sup>91</sup> Winston Churchill, *The World Crisis*, The McMillan Company of Canada Ltd., Toronto, 1923, s. 37; Casser, *a.g.e.*, s. 98.

<sup>92</sup> Oglander, *a.g.e.*, s. 63.

Filonun kendi imkânlarıyla Çanakkale Boğazı'nı zorlayıp geçmesi esasına dayanmaktadır. Planın ana hatları şöyledir:

1. Çanakkale Boğazı giriş tabyalarının düşürülmesi,
2. Kepez'e kadar olan bölgedeki iç savunma düzeninin tahrip edilmesi,
3. Boğaz'ın en dar yerindeki tabyaların düşürülmesi,
4. Mayın tarlalarının temizlenmesi,
5. Boğaz'ın en dar kesimine egemen olan savunma tertibatının düşürülmesi ve Marmara Denizi'ne girilmesi.

Harekâtın süresi, hava durumuna bağlı olarak planlanmıştır. İngiliz Savaş Konseyinde, genel olarak müşterek bir harekât yapılması tercih edilmiş ve denizden kazanılacak başarıyı takip etmek ve tamamlamak için askere ihtiyaç olduğu konusunda fikir birliğine varılmıştır<sup>93</sup>.

İngiliz Amiral Sir Henry Jackson, 5 Ocak 1915 tarihli günlüğüne şöyle yazıyordu: “*Donanma İstanbul'a ağır hasarlar verdikten sonra, şehri işgal etmek için, elde büyük bir kuvvet olmadığı takdirde durum naziktir... İstanbul'un zaptı zayıya katlanılmaya değerse de, yalnızca bombardımanın uzaklarda yapılacak askeri harekâta fazla etkili olmayacağı gibi, şehir teslim olmuş olsa bile asker olmadıkça muhafaza edilemez ve belki de genel katliamlara sebebiyet verirdi.*”<sup>94</sup> Buna rağmen, İngiliz komuta heyeti, sadece donanma ile Çanakkale Boğazı'nın geçileceğine inanıyor ve İstanbul'un işgali için ilave kuvvet ihtiyacı üzerinde tartışıyorlardı.

Boğaz'ın yalnız deniz gücüyle zorlanarak girilmesine yönelik, kara desteğinden yoksun böyle bir harekât planı, uygulama safhasında başarısız olacaktı. Stratejinin temel faktörleri olan, Kuvvet-Zaman ve Mekân, uygun şekilde planlanmamıştı. Bu yetersizlik, 18 Mart 1915'teki Boğaz Muharebesi'nde başarısızlığın nedeni olacak ve savaşı bir bütün olarak etkileyecekti. Planlama safhasında yapılan bu hata, “*Yığınaklanma hatası*”ydı. “*Yığınakta yapılan hata, taktik*

<sup>93</sup> Peter Hart, *Gelibolu*, (Türkçesi: Ahmet Fethi), Alfa Yayınları, İstanbul, 2014, s. 34; Ogländer, *a.g.e.*, s. 82-83.

<sup>94</sup> Ogländer, *a.g.e.*, s. 83.

*tedbirlerle düzeltilemez”* hükmü, büyük bir savaşın stratejik sonuçlarını belirleyecekti.

### **1.3. Türk Kuvvetlerinin Çanakkale Boğazı’nı Savunma Planı**

Boğaz’ın savunmasından kolordu seviyesinde bulunan ve doğrudan Başkomutanlığa bağlı olan Çanakkale Müstahkem Mevki Komutanlığı sorumluydu. Komutanı, Tuğgeneral Cevat (Çobanlı) idi. İtilaf Devletleri’nin 3 Kasım 1914’te, Boğaz girişine yaptığı başarısız taarruz, Türk Komutanlığı’nı uyarmış ve faydalı olmuştu. Cevat Paşa’nın emrinde, 9’uncu ve 11’inci Piyade tümenleri ile çeşitli çap ve cinsten 235 adet top bulunmaktaydı. 235 toptan sadece 82’si nitelikli idi. Buna karşılık, Müttefiklerin 18 harp gemisinde toplam top sayısı 712 idi. 18 Mart 1915 gününe kadar Boğaz’da 403 adet mayınla 11 mayın hattı tesis edilmişti. Ayrıca, Nusret Mayın Gemisi, Türk top atışlarının etkisiz kaldığı ve düşman gemilerine tabii bir koruma alanı sağlayan Erenköy’de Karanlık Liman’da 26 mayın döşedi. Bu bölge, düşman gemilerinin geriye dönüş için manevra yaptığı alan idi<sup>95</sup>. Yer seçimi mükemmeldi.

### **1.4 Çanakkale Boğazı’nda, 3 Kasım 1914-18 Mart 1915 tarihleri arasındaki Deniz Savaşları**

Alman Goben ve Breslav gemilerinin 10 Ağustos 1914 günü, Boğaz’ı geçişinden sonra, bunları izleyen İngiliz gemileri, 11 Ağustos 1914’te Çanakkale Boğazı önüne geldiler<sup>96</sup>. İngilizler, 27 Eylül 1914 tarihinde Çanakkale Boğazı’nı abluka altına aldılar<sup>97</sup>. Fransız harp gemilerinin, İngiliz filosuna katılmasıyla oluşan filo, “Birleşik Filo” adı verildi.

#### **1.4.1. 3 Kasım 1914 Saldırısı**

Rusya’nın 1 Kasım 1914’te doğu sınırında taarruza geçmesi üzerine, İngiliz ve Fransız 18 savaş gemisinden oluşan Birleşik Filo, 3 Kasım 1914 günü, Boğaz’da Türk tahkimatına saldırı düzenledi. Çanakkale Müstahkem Mevki Komutanlığı,

<sup>95</sup> ATASE, Kls. 4624, Dos. 69, Fih. 1-11; Kls. 4624, Dos. H-12, Fih. 1-46.

<sup>96</sup> ATASE, Kls. 3964, Dos. H-3, Fih. 1-49.

<sup>97</sup> ATASE, Kls. 3964, Dos. H-4, Fih. 1-5.

Başkomutanlığı şu şekilde haberdar eder: “...6 düşman zırhlısı tarafından Boğaz’ın girişi bombardıman edilmeye başlandı. Saat 6.50’den itibaren başlayan ateş, 10-15 dakika kadar devam etmiştir. Bombardıman kısa, fakat şiddetli bir şekilde yapılmıştır. Bombardıman sonucunda, Kumkale ve Orhaniye tabyalarında hasar tespit edilmiştir. Seddülbahir’de yine hasar görülmüş, şehit ve yaralılar olmuştur. Toplam kayıp, 5 şehit, 2 yaralı toplam 7 subay; 66 şehit, 19 yaralı toplam 85 erdir.”<sup>98</sup>

Seddülbahir kalesindeki bir cephaneliğe düşen top mermisi nedeniyle, 360 ağır top mermisi ile 11 ton barut infilak etti. Bu patlamayla, Kale Komutanı Yüzbaşı Şevki Efendi’nin aralarında bulunduğu beş 5 subay şehit oldu. Bu şehitlere, “İlk Şehitler” denmektedir<sup>99</sup>.

Gelibolu’da, Türk savunma hattında görevli Alman Yarbay Wehrle, bu bombardımanla ilgili şu raporu vermiştir: “Aydın 3’ünde, saat 7.00’de, hiçbir Türk topunun etkili olamayacağı 16.000 metre mesafeden Kumkale ve Seddülbahir’deki tahkimatı topa tutular. Seddülbahir üzerinde, dakikalarca havada asılı kalan muazzam bir beyaz duman bulutu yükseldi. Kulaklarımıza müthiş bir gümbürtü geldi... Tasavvuru mümkün olmayan bir ihmalkârlıkla, kaledeki tabyanın korunaklı boşluğunda yüzlerce kilo eski kara barut istif edilmiş olarak bırakılmıştı. Buraya bir top mermisi düşmüş ve bataryanın tümü, 5 subay, 60 askerle havaya uçmuştu.”<sup>100</sup>

Bu saldırıdan sonra, Başkomutan Vekili Enver Paşa, tüm subay ve erleri selamladığını bildirmiş, muharebede başarılı görülenlerin taltif edilmek üzere isimlerinin bildirilmesini istemiştir<sup>101</sup>.

Bu bombardıman, bir sonuç almaktan çok, Rusya’dan sonra, İngiltere ve Fransa’nın Osmanlı Devleti’ne karşı savaş başlatma niteliğini taşıyordu. Daha önce Türk donanmasının eğitiminde görev almış bulunan İngiliz Amirali Limpus, bu

<sup>98</sup> ATASE, Kls. 4669, Dos. H-3, Fih. 1-80.

<sup>99</sup> A. Thomazi, *Çanakkale Deniz Savaşı*, (Türkçesi: Hüseyin Işık), Genelkurmay Basımevi, Ankara, 1997, s. 145.

<sup>100</sup> Wolf, *a.g.e.*, s. 182-183.

<sup>101</sup> ATASE, Kls. 4669, Dos. H-3, Fih. 1-87.

bombardımanla Türkiye'nin zamanından önce uyarılacağı endişesi ile karşı çıkmış, ancak Churchill'in emriyle bombardıman yapılmıştır<sup>102</sup>.

Müstahkem Mevki Komutanı Cevat Paşa, bu konuda şöyle demiştir: “*Bu 3 Kasım bombardımanı, beni uyardı ve artık her yola başvurarak, bütün zamanımı savunma manzumesinin düzenleme ve takviyesine ayırmak gerektiğini anladım.*”<sup>103</sup> Alınan önlemlerle, Boğaz'a ilave toplar yerleştirilmiş, mayın sayısı artırılmış, kıyı gözetleme ve koruma düzenleri takviye edilmiştir.<sup>104</sup> Gerçekten, İngiliz ve Fransızların bu saldırısı, Türk savunmasının hassas taraflarının ortaya çıkmasına ve savunmanın güçlendirilmesine neden olmuştur.

#### 1.4.2. 19 Şubat 1915 Muharebesi

3 Kasım 1915 bombardımanından beri, Boğaz'ı abluka altında bulunduran Birleşik Filo'nun Komutanı İngiliz Amiral Carden'in hazırladığı Çanakkale Boğazı'nı denizden geçiş planının icrası, Londra tarafından 19 Şubat 1915 günü olarak kabul edildi<sup>105</sup>. 19 Şubat 1807 yılında, Napolyon Savaşları sırasında Rusya'ya yardımın bir parçası olarak Amiral Sir John Duckworth, Çanakkale Boğazı'ndan geçip Marmara'ya girmeyi başarmıştı<sup>106</sup>. 108 yıl sonra, Boğazlar'ı Denizden Geçiş Planının yine 19 Şubat'a yapılması ilgi çekicidir.

Bu harekât, Amiral Carden'in hazırladığı Boğaz'a Saldırı Planı'nın, Birinci Safhası olup “Boğaz'ın Giriş Tabyalarının Susturulması” amacıyla yapılmıştır. Harekâta, Birleşik Filo'nun büyük-küçük toplam 43 gemisi ile 19 Şubat 1915'te, saat 9.51'den itibaren başlandı<sup>107</sup>. Amiral Carden, görüş koşullarının elverişsizliği nedeniyle, zayıf vermektен çekindiği için Birleşik Filo'ya, saat 17.30'da geri çekilme emri vermiştir<sup>108</sup>.

<sup>102</sup> Erkal, *a.g.e.*, s. 48.

<sup>103</sup> Oglander, *a.g.e.*, s. 56.

<sup>104</sup> Erkal, *a.g.e.*, s. 48.

<sup>105</sup> Komisyon, “Çanakkale Boğazı Muharebesi”, *Askeri Tarih Bülteni*, S. 10, (1980), s. 60; Fahri Belen, *Çanakkale Savaşı*, Harp Akademileri Matbaası, İstanbul, 1935, s. 16.

<sup>106</sup> Steel, Hart, *a.g.e.*, s. 10.

<sup>107</sup> ATASE, Kls. 121, Dos. 572, Fih. 1.

<sup>108</sup> ATASE, Kls. 121, Dos. 572, Fih. 1-15.



Yedi buçuk saat devam eden bu muharebede, İtilaf kuvvetleri uçakları bini aşkın mermi atmışlardır<sup>109</sup>. Türk topçusu, menzilleri dışında kalan düşman gemilerine karşılık verememiştir. Türk toplarının etkili menzili ortalama yedi kilometre iken, düşman topçusu yaklaşık 14 kilometre mesafedeki hedefleri ateş altına alma imkânına sahipti. Düşman topçusunun bu üstünlüğü, Türk zayıatının artmasına neden olmuştur. Türk tarafının verdiği zayıat, iki subay, iki er şehit ve 11 er yaralıdır<sup>110</sup>.

İngiliz Harp tarihçi, Robert Rhodes James, 19 Şubat 1915 saldırısı için, “Çanakkale Boğazı’nın girişine taarruz, askeri fiyasko ile sonuçlandı”<sup>111</sup> şeklinde yorumda bulunmuştur. Amiral Carden, 19 Şubat ile ilgili olarak şu mesajı Londra’ya gönderdi: “Kötü hava koşulları altında tekrar başlamak ve ilk günün deneyimlerine dayanarak, sonucu belirsiz olacağı açık bir harekâta girişmek eğilimde değilim. Daha uygun bir havada, Boğaz girişindeki istihkâmların tek bir günde ele geçirilebileceğine inanıyorum.”<sup>112</sup>

#### 1.4.3. 25 Şubat 1915 Muharebesi

Hava şartlarının elverişsizliği nedeniyle, 19 Şubat muharebesinden, ancak altı gün sonra 25 Şubat 1915’te, Birleşik Filo’nun 12 savaş gemisi ile Boğaz girişindeki tabyalar yakın mesafeden ateş altına alındı. Yoğun donanma ateşleri, giriş tabyalarını ağır hasara uğrattı. Fransız Amiral Guepratte, bu muharebenin durumunu hükümetine şöyle bildiriyordu: “Bugün eşsiz bir gün, 8 İngiliz ve 4 Fransız muharebe gemisi Boğaz girişindeki tabyalara ateş açtılar. Başlangıçta kuvvetli bir karşılık gösteren bu tabyalar giderek sustular. Seddülbahir Kasabası ateşler içinde. Mayın tarayıcıları bu gece giriş kısmındaki mayınları taramaya başlayacaklardır.”<sup>113</sup>

Çanakkale Deniz Muharebeleri’ne katılan Deniz subayı Şakir Tunç Çapa, 25 Şubat 1915 saldırısını, anılarında şöyle kaleme almıştır: “Düşman bugün de giriş

<sup>109</sup> ATASE, Kls. 121, Dos. 572, Fih. 1.

<sup>110</sup> ATASE, Kls. 4669, Dos. H-12, Fih. 1-54.

<sup>111</sup> James, *a.g.e.*, s. 60.

<sup>112</sup> Moorehead, *a.g.e.*, s. 47.

<sup>113</sup> A. Goutard, “Deniz Aşırı Seferler ve Çanakkale”, (Türkçesi: Ahmet Onur), *Askeri Tarih Bülteni Eki*, Sayı 9, (1980), s. 49.

*istihkâmlarını akşama kadar, 18 savaş gemisi ile bombardıman etmiş, maatteessüf giriş istihkâmlarımız yarın ateş edemeyecek bir surette hasara uğratılmıştı. Düşman gemilerinden biri isabet almış ve diğerinde de bir infilak vuku bulmuş olduğu alınan raporlardan anlaşılmıştır.”<sup>114</sup>*

Türk tarafında, giriş tahkimatının zayıf yönleri ve bu tahkimatın kısa sürede kolayca düşürülebileceği yönünde birtakım görüşler olmuştur. Müstahkem Mevki Komutanı Cevat Paşa, bu görüşleri Başkomutanlığa bir raporla sunmuştur. Rapor şu şekildedir: *“Gerek planlı bir taarruzla, gerekse kuvvetli bir ateş altında bulundurulacak donanmanın bir bölümü ile Çanakkale Boğazı'nın girişinden içeriye her zaman girilebileceği kanısındayım. Çünkü Boğaz girişinin bugünkü tahkimatı, uzaktan menzilli dört toptan oluşmakta olup güçlü bir filonun bu bölgeye yöneltebileceği 40-50 büyük çaplı topun etkisi altında, her zaman Boğaz'ın girişinden içeri girme imkânı olduğu gibi, gelecekte de Boğaz'ın girişinde oluşturulacak tahkimatın türü ne olursa olsun, bu sakınca hiçbir zaman giderilemeyecektir.”<sup>115</sup>*

Türk kayıpları, 13 şehit ve 19 yaralı idi. Kayıpların bu kadar az oluşunun nedeni, ilk bombardımandan ders alınması, cephanenin sığınaklara dağıtılması ve personelin sığınaklarda korunmasıdır<sup>116</sup>. İtilâf Devletleri için bugün bir zaferdi. Giriş tabyaları görev yapamayacak duruma getirilmişti. İngilizler açısından, bugünkü muharebeler sonunda, giriş tabyaları tahrip edilerek susturulmuş, böylece Amiral Carden Planı'nın birinci evresi gerçekleştirilmiştir.

#### **1.4.4. 26 Şubat-18 Mart 1915 tarihleri arasındaki muharebeler**

Birleşik Filo, 19 Şubat-18 Mart 1915 tarihleri arasında geceli-gündüzlü sürdürdüğü muharebe faaliyetlerinin sayısal toplamı 35'i bulmuştur. Boğaz girişinden sonra, Carden Planı'nın ikinci safhasını oluşturan ve Boğaz'daki mayınların temizlenmesini amaçlayan bu faaliyetlerde; Birleşik Filo'dan hemen her

<sup>114</sup> Şakir Tunç Çapa, *Çanakkale Muharebesi Hattı ve Hattı*, Deniz Kuvvetleri Komutanlığı Basımevi, Ankara, 1958, s. 89.

<sup>115</sup> ATASE, Kls. 4660, Dos. H-3, Fih. 1-30.

<sup>116</sup> Fikret Güneşen, *Çanakkale Savaşları*, Kastaş Yayınları, İstanbul, 1986, s. 42-43.

gün 1-2 muharebe gemisi, Boğaz'dan içeri girer, kıyı bataryalarını bombardımana başlar, Türk Bataryaları da ateş ederdi. Mayın tarayıcıları da Türk tarafının döşediği mayınları temizlemeye çalışırlardı<sup>117</sup>.

Osmanlı Genelkurmayı'nın, 3 Mart 1915 tarihli istihbarat raporunda, Roma Askeri Ataşesinin mesajına dayanarak, İngiltere Başbakanı'nın konuşmasına yer verilmiştir: “...Roma Askeri Ataşesinden. 3 Mart sabahı, İngiltere Başvekili parlamentoda Çanakkale'ye taarruzun gerek askeri gerekse siyasi maksadının hazır olduğunu bildirmiştir. Bir Rus amiralinin Fransız ve İngiliz filosu ile birlikte bulunmak üzere, Dedeoğaç yoluyla filoya katıldığı belirtildi.”<sup>118</sup> 7, 11 ve 13 Mart 1915'te, Birleşik Filo'nun önemli bir bölümü Boğaz'dan geçiş provası yapmıştır. Keşif, gözetleme, mayınları temizlemek ve savunmayı yumuşatmak için 18 Mart 1915'e kadar süren bu muharebelerde, her iki taraf, önemli sayıda olmamakla birlikte zaman zaman kayıplar vermişlerdir<sup>119</sup>.

Birleşik Filo'dan bir yüzbaşı komutasında filikalarla, 4 Mart 1915 günü saat 10.00'da<sup>120</sup> Seddülbahir Bölgesi'nde bulunan Türk tabyalarında tahrip görevi için, 60 kişilik bir kuvvet Seddülbahir'e çıkarılmıştır. 27'nci Alay, 3'üncü Tabur 10'uncu Bölük'te Bigalı Mehmet Çavuş, Seddülbahir Kalesi'ni savunmakla görevlendirilmiştir. Mehmet Çavuş ve mangası, İngiliz askerlerinin epey yaklaşması üzerine ateşe başladılar. Tüfeği arızalanan Mehmet Çavuş, taşlarla ve kürekle çarpışmaya devam etti. Mukavemetin güçlü olduğunu gören İngiliz askerleri sandallarına binerek geri çekildiler<sup>121</sup>. İngilizlerin bu çıkarma girişimleri üzerine, Eceabat'ta görevli 19'uncu Tümen Komutanı Yarbay Mustafa Kemal, birliklerini tedbir alacak şekilde yerleştirmiştir. Kendisi de, Seddülbahir Kuzeyinde bulunmuştur<sup>122</sup>.

Mustafa Kemal, İngilizlerin çıkarma hareketi konusunda, Müstahkem Mevki Komutanlığına gönderdiği raporunda, “Mehmet Çavuş'un yanındaki askerlere örnek

<sup>117</sup> Belen, *a.g.e.*, s. 143.

<sup>118</sup> BOA. DH. EUM. VRK., 14/76.

<sup>119</sup> Çapa, *a.g.e.*, s. 94; James, *a.g.e.*, s. 72.

<sup>120</sup> Filika; küçük bot ya da küçük sandal anlamındadır.

<sup>121</sup> ATASE, Kls. 4669, Dos. H-12, Fih. 1-77, 1-78; Kls. 121, Dos. 572, Fih. 1-32.

<sup>122</sup> ATASE, Kls. 4669, Dos. H-12, Fih. 1-75.

olacak şekilde kahramanca çarpıştığını, başından yaralandığını ve madalya ya da başka bir biçimde ödüllendirilmesini” teklif etmiştir<sup>123</sup>. Bu arada, Seddülbahir çıkarması dışında, aynı gün (4 Mart 1915) Anadolu yakasında, 400 kişilik bir İngiliz birliği tarafından Kumkale’ye çıkarma girişimi olmuştur. İngilizlerin geride bıraktıkları teçhizattan, bunun geçici bir çıkarma olmadığı, tersine Çanakkale Boğazi’nin Asya yakasının en uç noktasını, sürekli olarak işgale niyetlendikleri sonucuna varılmıştır<sup>124</sup>.

Bu muharebede, Türk tarafının kaybı, 16 şehit, 47 yaralıdır<sup>125</sup>. İngilizlerin kendi kaynaklarına göre kayıpları, Seddülbahir’de, üç ölü, bir yaralı; Kumkale’de ise, 17 ölü ve 24 yaralıdır<sup>126</sup>. İngiliz Harp Tarihçisi Jullien Corbett, 4 Mart 1915 muharebesi hakkında şu değerlendirmeyi yapar: “4 Mart çıkarması, küçük kuvvetlerle iş görme zamanının çoktan geçmiş olduğunu anlatmıştır. Türkler’deki savaş ruh ve isteği ve kendine olan güven duygusu, ciddi olarak göz önünde bulundurulması gereken bir etkendi. Artık güçlü birlikler olmadıkça, Birleşik Filo’nun Çanakkale Boğazi’ni zorlayıp geçme olasılığı bile çok azdı.”<sup>127</sup>

Amiral Carden, 2 Mart 1915 günü Londra’ya gönderdiği bir telgrafta, “Havalar elverişli olduğu takdirde, 14 gün sonra İstanbul’a gireceğini”<sup>128</sup> bildiriyordu. Ancak Carden, Boğaz’daki mayınların temizlenmesinde başarılı olamaz ve mayın tarama gemileri mevzilerdeki Türk topçusu tarafından sürekli ateş altına alınırlar. Türk topçusu susturulmadan, mayın tarama gemilerinin görev yapması mümkün değildir, öte yandan da mayınlar temizlenmeden savaş gemilerinin Boğaz’ı geçme imkânı yoktur. Amiral Carden, bu ikilemler karşısında sürekli tereddütler geçirir ve gecikmeler olur<sup>129</sup>.

Amiral Carden’in yaşadığı endişe ve tereddütleri açıklaması açısından bir örnek verilmesi uygun olacaktır. 10 Mart 1915’te, altı mayın tarama gemisinden ikisi

<sup>123</sup> ATASE, Kls. 4669, Dos. H-12, Fih. 1-75, 1-76, 1-77.

<sup>124</sup> Wolf, a.g.e., s. 190-191.

<sup>125</sup> ATASE, Kls. 121, Dos. 572, Fih. 1-33.

<sup>126</sup> ATASE, Kls. 121, Dos. 572, Fih. 1-25, Fih. 1-27; Corbett, s. 277-278; Komisyon, *Çanakkale Deniz Savaşları 1915*, 2. Baskı, Deniz Basımevi Müdürlüğü, İstanbul, 2008, s. 362.

<sup>127</sup> Corbett, a.g.e., s. 300.

<sup>128</sup> Moorehead, a.g.e., s. 47; Arı, a.g.e., s. 113.

<sup>129</sup> A.g.e., s. 48.

havaya uçar. 11 Mart 1915 gecesini, Amiral Carden'in Kurmay Başkanı mayın temizleme faaliyeti için tekrar şansını dener. Türkleri habersiz yakalamak umudundadır. Daha sonra, "O gece hakkında, ne kadar az konuşursak, o kadar iyi" diye yazacaktır. Keyes, o geceyi şöyle anlatır: "Kısaca söylemek gerekirse, kıyıda ateş açılır açılmaz, mayın tarama gemileri geri kaçtı. Öfkeden çılgına döndüm. Harekâtı yöneten subaya ellerindeki son fırsatı kullandıklarını söyledim... Mayın tarama gemilerinin 7'sini kaybetsek çok önemli değildi. Geride 28 mayın tarama gemisi vardı... Deniz Kuvvetleri kayıplara hazırды, ama biz daha ilk ateşte elimizdekileri fırlatıp, çılgılık çılgılığa kaçmaya koyulmuştuk."<sup>130</sup>

Carden, Çanakkale Harekâtı'nın gittikçe artan baskısının ve ümitsizliğinin etkisi altında yemek yiyemez, geceleri uyuyamaz olmuştur. Meteorolojik şartların bilinmeyen durumundan ve Türk mayınlarının etkisinden endişeleniyordu. Churchill, Carden'ı rahatlatmak açısından, 11 Mart 1915'te şu telgrafi gönderir: "İlk talimatlarımız dikkatli olmanızı, ölçüsüz hareketlere girişmemenizi öngörüüyordu. Şimdiye kadar kayıp vermeden, sabır ve ustalıklarla gerçekleştirdiğiniz ilerlemeyi hayranlıkla karşılıyoruz. Ne var ki varılacak sonuçlar, gemi ve insan kayıplarını haklı çıkaracak kadar önemlidir. Çanakkale, bir dönüm noktası, tüm harekâtın kaderini değiştirebilir... Sizi kendi değerlendirmelerinizin ötesinde bir aceleye itmek istemiyoruz, ama harekâtın belirli bir aşamasında karar almak zorunda kalacağınızı açıklıkla görüyor ve saldırı aşamasına geldiğinizi düşünüp düşünmediğinizi öğrenmek istiyoruz."<sup>131</sup>

Churchill'in deniz saldırısının hızlandırılması baskısı altında, Carden'in yardımcısı Amiral de Robeck, 13 Mart'ta gemide üst rütbeli subaylarla bir toplantı yaptı. Toplantıya katılan İngiliz Yarbay Worsley Gibson, toplantı ile ilgili günlüğüne şunları yazdı: "Herkes, Boğaz'ı zorlayarak geçmenin çılgınlık olduğunu biliyordu. Boğaz'ın en dar yeri mutlaka mayınlanmış olmalıydı. Bombardımanın tabyaları susturduğu, ama toplara pek bir zarar veremediği kanıtlanmıştı ve susturulmalarının nedeni de topçuların ateş altında saklanmalarıydı. Bence Amiral'in böyle bir şeyi düşünmesinin tek nedeni, lanet politikacılarımızın onun üzerindeki baskısıdır. Ortak

<sup>130</sup> Moorehead, a.g.e., s. 49.

<sup>131</sup> Thomazi, a.g.e., s. 33.

*harekât amacıyla, 60-70 bin kişilik büyük bir ordu toplandığına ve bu iş ancak böyle başarılabilirliğine göre, neden onlar beklenmiyor ki? Şu anda bir saldırı, insan ve gemi kaybı dışında, eğer başarısızlıkla sonuçlanırsa, donanmada büyük bir moral kaybı yaratacaktır ve düşmanın moralini de çok yükseltecektir. Bunun denemeyeceğini umarım ve her nedense deneneceğini sanmıyorum.”<sup>132</sup> Amiral Carden, 14 Mart 1915’te Churchill’in telgrafına cevap verir: “Sizinle tamamen aynı düşünüyordum. Başarı kazanmak için şiddetli ve desteklenen bir harekât gereklidir. Benim düşünceme göre, donanma Marmara Denizi’ne girince irtibat sağlanması için karaya yapılacak askeri harekâta derhal başlanmalıdır.”<sup>133</sup>*

Churchill’de mayınların tümüyle hâlâ temizlenemeyişinden rahatsızdı. Aynı gün, 14 Mart 1915’te, Churchill’in Carden’e çektiği telgrafta: “Hiç kayıp vermediğiniz halde, mayın tarayıcılara Türkler nasıl engel oluyorlar, anlayamıyorum. Geçide kadar olan alanı taramak için, 200-300 kişilik bir kayıp kabul edilebilir. Bu görev, küçük tekne ve insan kaybı ne olursa olsun muhakkak yapılmalıdır. Ne kadar çabuk yapılırsa o kadar iyi olur... Türk mevzileri cephane sıkıntısı çekmektedir. Önlenemez kayıplar sineye çekilecektir. Düşman artık bitkin ve endişelidir. Zaman değerlidir.”<sup>134</sup> diyordu. Amiral Carden, 15 Mart 1915’te harekât planlarının hazır olduğunu ve eğer görüş şartları uygun iyi olursa, 17 Mart 1915’ten itibaren taarruz edebileceğini söyledi<sup>135</sup>. Aynı gün, Carden, Kurmay Başkanı Roger Keyes’e artık tahammülünün kalmadığını ve kendisinden beklenen görevi yapamayacağını bildirdi<sup>136</sup>.

Carden, gittikçe artan şiddette sinirli, huzursuz ve hırçın olmaktaydı. Akdeniz Donanması’nın asabiye uzmanı, komutanı muayene etti. Tam bir sinir çöküntüsü içinde bulunduğunu ve derhal İngiltere’ye dönmesi gerektiğini rapor etti. Harekâtın başlamasına 48 saat kala, 10 Ağustos 1914’ten itibaren, yedi aydır bu görevi yapan Carden en kritik anda görevden alındı ve yerine 17 Mart 1915’te yardımcısı

<sup>132</sup> IWM Dokümanı, Tuğamiral Worsley Gibson, *El Yazması Günlük Kayıt*, Kayıt Tarihi 13 Mart 1915; Steel- Hart, *a.g.e.*, s. 16.

<sup>133</sup> Thomazi, *a.g.e.*, s. 33.

<sup>134</sup> Moorehead, *a.g.e.*, s. 50.

<sup>135</sup> Thomazi, *a.g.e.*, s. 178.

<sup>136</sup> Edward J. Erickson, *Gelibolu Osmanlı Harekâtı*, (Türkçesi: Orhan Düz), Türkiye İş Bankası Kültür Yayınları, İstanbul, 2012, s. 34-35.

Koramiral John de Robeck atandı<sup>137</sup>. Churchill, De Robeck'e şu mesajı gönderir. *"Akdeniz Bağımsız Filosu'nun komutanlığını size verirken, uzun ve tarafsız düşüncelerden sonra, hemen gerçekleştirilmesi gereken harekâtın akıllıca planlandığını ve kolaylıkla uygulanabileceğini göreceğinizi umuyorum. Eğer farklı düşünüyorsanız, lütfen tereddüt etmeden bana görüşünüzü bildirin. Planı uygun bulursanız, bir daha onay beklemeksizin ve ilk fırsatta gecikmeden uygulayın... Talihiniz açık olsun."*<sup>138</sup> Robeck de, hava koşullarının uygun olması durumunda ertesi gün saldıracağını bildirir<sup>139</sup>.

#### **1.4.5. 19 Şubat-17 Mart 1915 tarihleri arasında yapılan muharebelerin değerlendirilmesi**

Amiral Carden Planı'nda, 19 Şubat'tan bu yana üç hafta geçmiş olmasına rağmen, planın ikinci evresi bile henüz tamamlanmamıştı. Carden, kendisinden daha enerjik davranılmasını isteyerek uyarın Deniz Bakanı Churchill'e, 9 Mart 1915'te gönderdiği raporda: *"Yeterli kara ordusu ve uçaklarına ihtiyaç vardır. Boğaz'ın iki kıyısındaki gizli top ve obüslerin yerleri belirlenmedikçe, Boğaz'a giren tüm gemiler tehlikeyle karşı karşıya kalmaktadırlar. Her ne kadar şimdiye kadar bunların etkili ateşleriyle pek karşılaşılmaşısa da, her geçen gün isabet oranları artmaktadır."* demiş ve bu sakıncanın giderilmesine dek taarruzun ertelenmesini talep etmiştir.<sup>140</sup>

İtilaf Donanması'nın yaptığı ateşlerin, Türk savunma mevzilerinin uzak olmasından dolayı etkili olmadığı ortaya çıkmıştır. Bu nedenle, tabyaları susturabilmek için, gemilerin yakın mesafeye kadar yaklaştırılmaları gerekmekte, ancak mayınlı alanlar buna imkân tanımamaktaydı. Geceleri icra edilen mayın tarama operasyonlarında beklenenden daha büyük güçlüklerle karşılaşılıyordu. Uzak mesafeden ateş edebilen toplar ise, etkili atış yapamamakta ve boş yere cephane sarf etmekte idi. Sonuç olarak, İngiliz ve Fransızların, Amiral Carden Planı'na göre,

<sup>137</sup> Frank Knight, *Çanakkale Savaşı*, Harp Akademileri Komutanlığı Basımevi, İstanbul, 1975, s. 12; Ogländer, *a.g.e.*, s. 125; Moorehead, *a.g.e.*, s. 50-52.

<sup>138</sup> Moorehead, *a.g.e.*, s. 52.

<sup>139</sup> Erickson, *a.g.e.*, s. 35.

<sup>140</sup> Corbett, *a.g.e.*, s. 319.

Boğaz'ı zorlayarak İstanbul'a ulaşmayı hedef alan ve 17 Mart 1915'e kadar devam eden deniz harekâtı başarıya ulaşamamıştır.

### 1.5. 18 Mart 1915 Deniz Harekâtı

Birleşik Filo Komutanlığına 17 Mart 1915'te atanan Amiral Robeck, rahatsızlığından dolayı görevden ayrılan bir önceki Filo komutanı Amiral Carden'in hazırladığı planı aynen uyguladı. Amiral Robeck komutasında, 14 İngiliz ve dört Fransız gemisinden oluşan Birleşik Filo, iki İngiliz, biri Fransız olmak üzere üç tümen halinde kuruldu. Ayrıca, Amiral Robeck'in emrinde 4 kruvazör, 14 muhrip, altı uçak, bir uçak gemisi, yedi denizaltı (beş İngiliz, iki Fransız), 21 mayın tarama gemisi, 30'dan fazla bot ve çeşitli yardımcı gemilerden oluşan büyük bir donanma vardı<sup>141</sup>.

Birleşik Donanma, savaşa üç grup halinde girecekti. Birinci Grup; Amiral Robeck komutasında, dört güçlü İngiliz zırhlısından oluşuyordu. Bu grubun görevi, en önde Boğaz'a girerek uzak mesafede, 13 kilometreden merkez tahkimatını ateş altına almak ve arkadan gelip ileriye geçecek diğer gruplara destek sağlamaktı. İkinci Grup; Fransız Amiral Quepratte komutasında, dört Fransız zırhlısından oluşuyordu. Bu grup, ikinci sırada bulunacak 1,5-2 saat sonra emirle, birinci grubun önüne geçecek ve beş-altı kilometreye kadar sokularak merkez tahkimatını imha edecekti. Üçüncü Grup; 10 eski İngiliz zırhlısından kuruluydu. Ayrıca, mayın tarama gemileri ve diğer küçük gemiler bulunuyordu<sup>142</sup>.

Limni, Gökçeada ve Bozcaada'dan 18 Mart 1915 Perşembe günü, güneşli bir günün sabahında, hareket eden gemilerin, Boğaz ağzında üç grup halinde savaş düzeni almaları bir saatten fazla sürmüş, saat 10.05'te donanma öncüleri Boğaz'dan içeriye girmeye başlamışlardır<sup>143</sup>.

Boğaz'daki Türk savunmasından, doğrudan Başkomutanlığa bağlı Kolordu seviyesinde, Cevat Paşa (Çobanlı) komutasındaki Müstahkem Mevki Komutanlığı

<sup>141</sup> Corbett, *Harekât-ı Bahriye*, (Türkçesi: Ali Rıza Seyfi), C. II, Matbaa-i Bahriye, İstanbul, 1926, s. 347.

<sup>142</sup> ATASE, Kls. 3955, Dos. H-9, Fih. 1-14.

<sup>143</sup> Hart, *a.g.e.*, s. 49; Ogländer, *a.g.e.*, s. 128; Corbet, *a.g.e.*, Cilt II, s. 348.



sorumludur. Müstahkem Mevki Komutanlığı, 9'uncu ve 11'inci tümenleriyle, Topçu Tugayı ve Ağır Topçu Bölge Komutanlığını bünyesinde bulundurmaktadır. Müstahkem Mevki Komutanlığı, ayrıca, 3'üncü Kolordu kuruluşunda olan ve Maydos bölgesinde ihtiyatta bulunan 19'uncu Tümen'e de emir verme yetkisine sahiptir<sup>144</sup>.

Türk Savunma Planı'na göre gemiler, topçuların menziline girinceye kadar pusuda beklenecek ve tesirli menzile girildiğinde baskın tarzında ateş açılacaktı. İngilizlerin Birinci Gruptaki dört muharebe gemisi, 11.30'da ateşe başladı. Türk topçularının menzili yetersizdi. Bombardıman yarım saat sürdü. Türk toplarının bir bölümü tahrip olmuş, bir bölümü toprağa gömülmüştü. Amiral de Robeck, gerideki Fransız gemilerinden oluşan İkinci Gruba, ileri geçmeleri emrini verdi. 45 dakika süren karşılıklı yoğun bir bombardıman başladı. Saat 14.00'te Türk topçu ateşleri yavaşladı. Amiral de Robeck, bundan ümitlenmiş ve mayın tarama gemilerine ileri çıkmaları emrini vermiştir. Birleşik Filo mayın tarama gemileri o güne kadar, ancak en öndeki iki sıra mayını temizleyebilmişlerdi. Birleşik Filo'nun, Nusret Mayın Gemisi'nin, mayından temizlenmiş alana yeni mayın döktüğünden haberi yoktu. Üçüncü Grup İngiliz savaş gemilerinin, İkinci Grup Fransız gemilerinin yerini almak üzere ileri yanaşmaları ve Boğaz'ın en geniş yeri olan Karanlık Liman önlerinde manevra yapmaları sonucunda, Fransızların Bouvet muharebe gemisi, saat 14.00'te mayına çarptı ve üç dakikada battı. İngiliz Inflexible muharebe gemisi, saat 16.11'de; İngiliz Irresistible muharebe gemisi 16.14'te mayına çarptı ve akşama doğru her iki gemi de battı. Bu durum karşısında, Amiral de Robeck, saat 17.50'de geri çekilme emrini verdi. Çekilme emrinden 15 dakika sonra, 18.05'te, İngiliz Ocean muharebe gemisi de mayına çarptı. 18 Mart 1915 Perşembe günü, akşam karanlığı basarken yenilmez kabul edilen muhteşem donanma yaralanmış ve geri çekilmiştir<sup>145</sup>.

### **1.6. 18 Mart 1915 Deniz Harekâtı Sonuçları**

Çanakkale Deniz Zaferi (18 Mart 1915) ile, İtilaf donanmasının Marmara'ya girerek Osmanlı Devleti'nin başkenti İstanbul'u bir ay içinde ele geçirme planları

<sup>144</sup> ATASE, Kls. 4857, Dos. H-4, Fih. 1-44, 1-32; Kls. 3964, Dos. H-9, Fih. 1-22.

<sup>145</sup> Steel-Hart, *a.g.e.*, s. 17-20; Oglander, *a.g.e.*, s. 129-130.

gerçekleşmemiş, böylece hükümet nezdinde görülen ve halka yansıyan İstanbul'u kaybetme korkusu ortadan kalkmıştır. 18 Mart Zaferi, Türkler'in uzun zamandır kazandığı ilk zaferdi. İstanbul'da yıllardır Fransızca olan sokak tabelaları sökülerek, yabancı dilde levha asma yasaklandı<sup>146</sup>. İtilâf donanmasının ağır yenilgiye uğrayıp Boğaz'ı geçemeyişi, İngiltere ve Fransa'nın siyasi ve askeri prestijini sarsmış, İngiltere'nin denizdeki tartışılmaz üstünlüğü ortadan kalkmıştır.

18 Mart 1915 Deniz Harekâtı'nda, Türk Savunma Sistemi'nin temeli, mayın hatlarıydı. İtilaf Donaması için asıl engeli mayınlar oluşturdu. Mayın hatlarını koruyan gizlenmiş toplar susturulmadan, Boğaz'ın mayınlardan temizlenmesi mümkün değildi. Bu toplar, aynı zamanda gemilerin kıyıya yaklaşmalarına da engel oluyordu. Yani, ilerlemek için önce gizlenmiş topların susturulması şarttı.

İngiliz ve Fransızlardan oluşan Birleşik Filo'nun saldırı planı, savaş gemilerinin mayınlardan temizlenmiş ve mayınlanmamış sulara kullanılması esasına dayanıyordu. Girişten itibaren, bütün Boğaz'ın dikkatle kontrol edilmiş, taranmış ve temizlenmiş olduğu sonucuna varılmıştı. Ancak, 20 mayından ibaret bir hat keşfedilememişti. Bu hat, muharebe gemilerinin manevra yaptıkları Erenköy koyununun tam burnu istikametinde, 8 Mart 1915 günü sabahı, Nusrat Mayın Gemisi tarafından döşenmişti<sup>147</sup>.

İtilâf donanması, 18 Mart 1915 günü savaş gücünün üçte birini kaybetti. Üç büyük savaş gemisi, iki muhrip ve yedi mayın tarama gemisi batmış, 800 kişilik zayıat verilmiştir.<sup>148</sup> Alman askeri belgelerine göre, İngiliz ve Fransızların kaybı, 1.273 ölü ve 647 yaralı olmak üzere toplam 1.920'dir<sup>149</sup>. Türk tarafının kaybı ise, 26 şehit ve 53 yaralıdır. Dokuz top elden çıkmış, tahkimatta ağır hasarlar oluşmuştur. Almanların kayıpları ise üç ölü 15 yaralı olmak üzere 18'dir. Çanakkale şehri ve Kilitbahir Köyü'nün bir bölümü yanmış ve yıkılmıştır<sup>150</sup>.

<sup>146</sup> Komisyon, *Çanakkale Deniz Savaşları 1915...*, s. 131.

<sup>147</sup> Oglander, *a.g.e.*, s. 128.

<sup>148</sup> ATASE, Kls. 5283, Dos. H-14, Fih. 1-3; Kls.4669, Dos. H-13, Fih. 1-13, 1-14, 1-16; Kls. 5283, Dos. H-14, Fih. 1-3, 1-4.

<sup>149</sup> Wolf, *a.g.e.*, s. 187.

<sup>150</sup> ATASE, Kls.4669, Dos. H-13, Fih. 1-13, 1-14, -16; Kls. 5283, Dos. H-14, Fih. 1-3, 1-4.

İkdam gazetesinde, 21 Mart 1915'te düşman gemileriyle ilgili resmi haber şöyleydi: “Çanakkale Muharebesi'nden anlaşıldığına göre, Fransız Bouvet batmadan önce, toplarımızdan büyük çaplı iki mermi isabeti aldığı, yan tarafta icra edilen gözetleme ile anlaşılmıştır. İngiliz Queen Elizabeth zırhlısına obüslerimizden 5, Inflexible zırhlısına 4 mermi isabet etmiştir. Tarafımızdan yalnız bir uzun menzilli top hasara uğramıştır. Efrad zayıyatı pek azdır. Takriben 20 şehidimiz vardı.”<sup>151</sup>

Birleşik Filo Komutanı Amiral de Robeck'in Kurmay Başkanı Tuğamiral Keyes, anılarında: “Yenilmiş bir düşman karşısında olduğumuza dair sarsılmaz bir inancım vardı. Öğleden sonra saat 14.00'te düşmanın yenildiğini sanıyordum, saat 16.00'da ise artık yenildiğimi biliyordum. Gece yarısı, daha da büyük bir güvenle tamamen yenilmiş olduğuma emin olmuştum...” diyerek 18 Mart 1915 Deniz Muharebesi'ni özetlemiştir<sup>152</sup>.

Akdeniz Kuvvetler Komutanı, İngiliz Orgeneral Ian Hamilton'un Harekât Subayı, General Aspinall Ogländer<sup>153</sup>, İngiliz resmi belgelerine dayanarak yazdığı eserinde, 18 Mart Muharebesi ile ilgili olarak şunları kaydetmiştir: “Pek uygun olarak başlamış olan gün, bu meçhul bir tek mayın hattının o fevkalade ve ortalığı kırıp geçiren başarısı yüzünden tam bir başarısızlıkla sona erdi. 18 Martta Bouvet, Ocean ve Irressitible muharebe gemileri battı... Üç gemi de fena halde hasara uğradıklarından, havuza sokulmaları mecburiyeti ortaya çıkmıştı. İşte bu şekilde, muharebe donanmasının genel kuvvetleri, üçte bir oranında eksilmiştir. Bu altı gemiden ibaret olan kayıplardan dördüne o meçhul mayın hattı sebep olmuştu. Bu yirmi mayının, seferin talihî üzerindeki etkisi ölçülemez. Bugünden itibaren, Çanakkale'yi zorlamak üzere, ne yalnızca ne de ordunun katılımı ile başka bir teşebbüste bulunulmasına müsaade edilmediğini ve nihayet kararlaştırılmış olan bu

<sup>151</sup> Murat Çulcu, *İkdam Gazetesinde Çanakkale Cephesi-I*, Denizler Kitabevi, İstanbul, 2004, s. 169.

<sup>152</sup> Yusuf İzzettin Barış, *Çanakkale Savaşları*, Şen Matbaası, İstanbul, 2000, s. 29; Çetiner, a.g.e., s. 43.

<sup>153</sup> C.F. Aspinall Ogländer, Akdeniz Kuvvetleri Komutanı İngiliz General Ian Hamilton'un Harekât Subayı olarak, albay rütbesiyle Çanakkale Muharebeleri'ne katılmıştır. Hamilton'un yanında görev yapmıştır. Muharebelerle ilgili tüm yazışmaları yapan ve harekâtı yöneten kurmay ekibin içinde yer almıştır. Savaş sırasındaki resmî belgelere ve raporlara dayanılarak, Çanakkale Gelibolu Harekâtı adlı iki Ciltlik eseri savaştan sonra yayımlamıştır. Bu iki kitap, İngiltere'nin resmî tarihi olarak kabul edilmektedir.

*büyük ortak hareketin, donanma topları ile himaye edilen bir kara seferine dönüşmesinin mukadder olduğunu söylemek kâfidir.*"<sup>154</sup>

İngiliz Harp Tarihçisi Jullian Corbett, *Harekât-ı Bahriye* adlı eserinde, 18 Mart 1915 günü ile ilgili şu açıklamada bulunmuştur: "8 Mart gecesinde Türkler, bizim haberimiz olmadan Erenköy Körfezi içine ve kıyıya paralel 20 mayın demirlemişler, mayın tarama gemilerimiz arama sırasında bunlara rastlamamışlardı. Türkler, bunları özel amaçlarla bizim sürekli olarak manevra yaptığımız alana koymuşlardı. Gösterdiğimiz tüm ihtiyat ve basirete rağmen onlar (Türkler) baş döndürücü bir zafer kazanmışlardır. Boğaz'ı donanmayla zorlayıp geçmek için yapılan bu büyük girişim, ancak şiddetli bir yenilgi sözüyle tanımlanabilecek biçimde son bulmuştu. Bu işte kullanılan 16 parça savaş gemisinden üçü batmış, üç gemi de ağır ağır hasara uğrayarak uzun süre görev yapamayacak derecede muharebe dışı kalmıştır. Böylece Birleşik Filo, bir günlük muharebede, savaş gücünün üçte birini yitirmişti. Bu denli fazla kayıpsa kara kuvvetlerinin yardımı olmadan Boğaz'ın geçilmesini çok şüpheli kılıyordu."<sup>155</sup>

İngiltere İmparatorluk Savaş Müzesi'nde (Imperial War Museum) Belge Uzmanı olan Nigel Steel ve Peter Hart'ın, *Gelibolu, Yenilginin Destanı* adlı araştırmalarında, 18 Mart 1915 Muharebesi hakkındaki hükümleri şöyledir: "18 Mart'ın gerçeği, İtilaf Donanma için yenilgiydi. Batırılan gemiler geri çıkarılamazdı... Boğaz'ın savunucusu olan mayınlı alanlar olduğu gibi kalmıştı. Savaşın bu en yoğun deniz harekâtlarından birinde Kraliyet Donanması yenilmişti."<sup>156</sup> İngiltere Deniz Kuvvetleri Bakanı Churchill, bu harekât için şunları söylemiştir: "1915 yılında bütün Avrupa'da milyonlarca insanın hayatı ortaya konulmuş, büyük taarruzlar yapılmıştı. İki-üç milyon ölü ve yaralı asker bulunmakta, dört-beş bin harp gemisi denizlerde dolaşmakta idi. Fakat bunların hiç biri Nusret'in döktüğü mayınlar kadar harbin devamına ve düşmanın istikbaline etkili olacak bir başarı gösterememiştir."<sup>157</sup>

<sup>154</sup> Oglander, *a.g.e.*, s. 130.

<sup>155</sup> Corbett, *a.g.e.*, s. 364-365.

<sup>156</sup> Steel-Hart, *a.g.e.*, s. 20.

<sup>157</sup> Çetiner, *a.g.e.*, s. 61.

Müttefik Donanmada görevli birçok subay, Boğaz'ı sadece donanma ile zorlayarak geçmenin mantıklı bir hareket tarzı olmadığını biliyordu. 18 Mart 1915 Deniz Muharebesi'nden sonra, gemide görevli İngiliz Yarbay Worsley Gibson'un, günlüğüne yazdığı ifadeler dikkat çekicidir: *“Bu beklenen bir şeydi. Savaş konusunda yazılmış bütün kitaplarda, politikacıların savaş alanındaki komutanlara müdahale etmelerinin sonucunun felaket olduğu yazılıdır, ama buna karşın politikacılar hâlâ kendilerini doğuştan strateji uzmanı olarak görürler, her şeyi kendilerinin bildiklerine inanırlar ve aynı şeyi tekrar tekrar yaparlar.”*<sup>158</sup>

Avustralyalı Askeri Tarihçi Robin Prior, belgeleri esas alan ve *Wall Street Journal* tarafından “Yılın En İyi 10 Kitabı” arasında seçilen kitabında, 18 Mart 1915 Deniz Saldırısı ile ilgili şunları kaleme almıştır: *“Savaşın en kötü tasarlanmış harekâtlarından biri olduğu sonucundan kaçınmak zordur. Gemiler, karaya yerleştirilmiş savunmalarla, özellikle doğrudan gözetlenemeyenlerle baş edecek biçimde donatılmamışlardı. Boğaz'ın savunma düzeninin merkezini oluşturan mayın tarlaları ile onları koruyan engeller pek dikkate alınmamıştır. Uzun süreli ve şiddetli bir saldırı karşısında, Türklerin savunmalarını terk edeceği ihtimali saldırının tek başarı şansı olmuştur. Carden'in, başından beri çekindiği Deniz Harekâtı'na neden karşı çıkmadığı bugün bile bir bilmecedir. Churchill'in Carden'e verdiği talimatların, yeterlilik düzeyinin düşük olduğu yinelenmelidir. Bir sivilin, yetkinliğini aşan teknik sorunlara hiç kafa yorulmamıştı. Öte yandan, Churchill ile Savaş Konseyi'nin çoğunluğu, bazı deniz kuvvetleri yetkililerinin (Fisher dâhil) plan hakkında çekinceleri olduğunu biliyorlardı, yine de devam ettiler. Ancak deniz saldırısı hazırlanır ve gerçekleştirilirken, aynı kişilerin, yalnız gemilerle halledilebileceğini kabul ettikleri bir saldırıya, Kara birliklerinin desteğine ilişkin sert tartışmalara girmiş olmalarıdır.”*<sup>159</sup>

Çanakkale Savaşı'na katılan ve 18 Mart 1915 Deniz Harekâtı'nı izleyen İngiliz Savaş Muhabiri, Ellis Ashmead Bartlett, Donanma ile Boğaz'ın geçilmesi düşüncesine karşı şöyle yazdı: *“Boğaz'ı, yalnız donanma ile geçmek üzere, 18 Mart*

<sup>158</sup> Steel-Hart, *a.g.e.*, s. 20.

<sup>159</sup> Robin Prior, *Gallipoli, The End of the Mith (Gelibolu, Mitin Sonu)*, (Türkçesi: Füsün Tayanç), Akılçelen Kitaplar, Ankara, 2009, s. 84-85.

1915'te yapmış olduğumuz deniz harekâtını, Yakın Doğu'nun en basit zihinli bir milleti bile ahmaklığımızın bir örneği olarak algıladı. Mahiyeti bilinmeyen bir düşmana karşı, donanmadan karaya asker çıkarmak ve tabyalar ile tel örgülerden oluşturulmuş mevzileri, hücumla zapt ve işgal etmek düşüncesini anlamak mümkün değildir. Ele geçireceğimizi farz ettiğimiz yerleri, sayıca üstün bir düşman karşısında, elde tutmak gücünü kendimizde görmemiz, budalaca bir savaş tarzı takip etmekte olduğumuzu ortaya çıkarmıştır.”<sup>160</sup>

Fransız Harp Tarihi, 18 Mart 1915 muharebesini şu şekilde kaydetmiştir: “Saldırının başarısızlıkla sonuçlanması, Paris'te çok daha derin bir üzüntü yarattı. Fransızlar, Bouvet gemisinin battığını, 19 Mart'ta Alman telsizlerinden öğrenmişti... Fransızların, yeni bir doğu stratejisine açılan kapı saydıkları Çanakkale'de aldıkları yenilgi, herkesi düş kırıklığına uğratmıştı. Korku, herkesi pençesine almıştı... Telaşa düşen bir grup, başımıza türlü felaketler geleceğinden korkuyor.”<sup>161</sup>

Önemli bir Fransız gazetesi olan Le Temps, 18 Mart Türk zaferinden sonra şunları yazdı: “Boğaz girişindeki müstahkem mevkiiler, şiddetli bir direniş gösteriyorlar. Toplar ve mayınlar, Fransız- İngiliz filolarına ciddi ve acılı kayıplar verdirdilerse de bu, harekâtı düzenleyicileri hiç şaşırtmadı. Şu ana kadar batan ya da yara alan gemilerin sayısı, beklenenin hissedilir ölçüde altında... Kara ve deniz güçlerimiz, işbirliği halinde, birkaç haftaya kadar İstanbul'a ulaşacaktır... Bugün, aklı başında hiç kimse şüphe etmesin ki, Fransa, İngiltere, Rusya'nın bu ortak harekâtı, kesin başarıyla sonuçlanıncaya kadar sürdürülecektir.”<sup>162</sup> Oysa Paris'in ünlü dergisi L'Illustration, 18 Mart günü, Fransızların en önemli kaybı Bouvet adındaki zırhlı geminin resmini yayımlayarak, Bouvet'in 3 dakika içerisinde battığını ve 600 personelden 64'ünün kurtulduğunu yazmıştır<sup>163</sup>.

Çanakkale'de, 18 Mart 1915'te başarısızlığa uğrayan deniz saldırısını takip eden günlerde, İtilaf donanmasının bombardımanı ve mühimmat yetersizliği ile

<sup>160</sup> Ellis Ashmead Bartlett, *Bir İngiliz Savaş Muhabirinin Kaleminden Çanakkale Gerçeği*, (Türkçesi: Yüzbaşı Rahmi), 6. Baskı, Yeditepe Yayınevi, İstanbul, 2007, s. 269.

<sup>161</sup> Cassar, a.g.e., s. 161.

<sup>162</sup> Yahya Akyüz, “Çanakkale Savaşları ve Fransız Kamuoyu”, *Çanakkale Uluslararası Sempozyumu (Çanakkale 14-17 Mart 1990)*, Türk Tarih Kurumu Basımevi, Ankara, 1993, s. 122.

<sup>163</sup> Akyüz, a.g.m., s. 122.

hırpalanan Osmanlı kuvvetlerinin, yapılacak kararlı bir hücum karşısında daha fazla dayanamayacağı görüşüdür. İngiltere Deniz Bakanı Winston Churchill de böyle düşünüyordu. 1930'da yayımlanan *The World Crisis (Dünya Krizi)* adlı kitabında, Churchill bu konuda şunları söylemektedir: “Aslında onların elinde pek de fazla mühimmat kalmadığı gerçeğini keşfetmek için, sadece tekrar denizden kademeli olarak ilerlememiz ve bombardıman yapmamız gerekiyordu. O zaman, zırhlı gemilere hasar verebilecek ağır silahlardan 20 topa bile sahip olmadıklarını kolaylıkla fark edebileceğimizi artık biliyoruz.”<sup>164</sup> Winston Churchill tarafından, 1930'da yayımlanan bu görüş gerçek olarak kabul edildi ve günümüze kadar, gerek resmi gerekse popüler tarihçiler tarafından sıkça tekrarlandı. İki tarihçi, İngiliz Tim Travers (Calgary Üniversitesi'nde profesör) ve Edward J. Erickson, yaptıkları araştırmalara dayanarak, Osmanlı Ordusu'nun muharebeye devam etmek için yeterli mühimmata sahip olduğu sonucuna vardı<sup>165</sup>.

Çanakkale'de Türk savunması, bol sayıda top mermisine sahip olmasa da, 18 Mart 1915 muharebesi sırasında mevcut mühimmatın sadece küçük bir bölümünü kullanmışlardır. Savunmaya aktif olarak katılan topların mühimmatı geçici olarak tükense de, komşu toplarda önemli sayıda mühimmat kalmıştı<sup>166</sup>. Churchill yanılmıştı ve deniz harekâtının devamı konusundaki değerlendirmesi hatalıydı. Aslında, Türk savunması savaştan galip şekilde çıkmıştı ve yeniden muharebeye girecek kadar dinçti. Boğaz'ı geçmeye yönelik daha sonraki deniz saldırılarının da aynı şekilde bozguna uğrama ihtimali çok yüksekti. Türk savunmasının yetersizliği ve mühimmat eksikliği, deniz saldırısının devam ettirilmesini gerektirirdi. Oysa Churchill, hem Osmanlı Ordusu'nun eksikliklerini hem de İngiliz Deniz Kuvvetleri'nin gücünü mukayese ettikten sonra, yapılacak yeni bir deniz saldırısının başarısı konusunda olumlu bir sonuç çıkarmamış ve kara harekâtı desteğinde Boğaz'ın geçilmesine karar vermişti. Churchill'in bu kararı, mühimmat eksikliği değerlendirmesi ile çelişmektedir.

<sup>164</sup> Churchill, *a.g.e.*, s. 414-416; Erickson, *a.g.e.*, s. 42.

<sup>165</sup> Erickson, *a.g.e.*, 2009, s. 81.

<sup>166</sup> ATASE, Kls. 4624, Dos. 69, Fih. 1-11; Kls. 5675, Dos. H-1, Fih. 1-12; Kls. 4669, Dos. H-13, Fih. 1-14, 1-16; Kls. 3964, Dos. H-2, Fih. 1-42.

Boğaz savunmasından sorumlu Türk Müstahkem Mevki Komutanlığı, 18 Mart akşamı itibarıyla mermi mevcudunun üçte birini sarf etmişti. Muharebenin ertesi günü, İtilaf donanmasının saldırıya devam etmesi durumunda Çanakkale’yi geçebilecekleri yönündeki iddialar gerçekçi değildir. Türk topçusu her ne kadar saldırı nedeniyle sarsılmışsa da, iki günlük muharebe için cephane vardı. Ayrıca, 11 mayın hattından sadece biri tamamen etkisiz hale getirilebilmişti. Kalan 10 hatta, toplam 377 mayın daha bulunuyordu<sup>167</sup>.

Fransız Harp Tarihi, 18 Mart 1915 Harekâtı’nın devam ettirilmemesi konusunda şöyle söyler: “*Aslında saldırı sürdürülseydi, daha çok kayıp verme tehlikesi, Robeck’in sandığı gibi büyük değildi. Çünkü Türkler’in elinde yalnızca yirmi mayın kalmış, gemilerin zırhlarına karşı etkili olabilecek uzun menzilli mermilerin çoğu tükenmişti. Tabii, bu yüzden topçuların moralleri de iyice bozulmuştu.*<sup>168</sup> Osmanlı İmparatorluğu’nun Harbiye Nazırı Enver Paşa’nın şöyle dediği söylenir: ‘Eğer İngilizler, Çanakkale Boğazı’nı daha çok gemiyle zorlamaya cesaret etselerdi, İstanbul’a ulaşabilirlerdi.’<sup>169</sup> Donanmanın yalnız başına harekâtı sürdürmesi kararı, bütün öbür kararlarda olduğu gibi Fransızların fikirleri sorulmadan verilmişti<sup>170</sup>.

İngiliz Tarihçisi ve araştırmacı Robert Rhodes James, 18 Mart Deniz Muharebesi sonunda Türk savunması ile ilgili şunları yazmıştır: “*Çanakkale Boğazı’ndaki Türkler ve Almanlar’da, 18 Mart’ı aralıksız takip eden sessiz günler, şaşkınlık ve sonra da büyük bir sevinç uyandırdı. Moral son derece yüksekti. Kaleler ve tabyalardaki hasar da kolaylıkla giderilmiş olmakla beraber, ağır bataryaların cephane durumu ciddiyetini koruyordu.*”<sup>171</sup> Londra İmparatorluk Savaş Müzesi’nde Tarih Uzmanı olan Peter Hart, *Gelibolu* adlı eserinde şöyle yazmaktadır: “*Türkler’in 18 Mart’taki şaşırtıcı başarısının, ertesi gün ısrarla takip edilmediği için heba edildiğini söylerler. Karanlık çökerken batan Irresistible’ı vuran mermi sağanağına*

<sup>167</sup> ATASE, Kls. 3964, Dos. H-2, Fih. 1-42; Kls. 4669, Dos. 398, Fih. 13-1, 13-15; Kls. 121, Dos. 572, Fih. 1-18, 1-8.

<sup>168</sup> Cassar, *a.g.e.*, s. 159-160.

<sup>169</sup> *A.g.e.*, s. 160. (*İngiliz Çanakkale Komisyonu Raporu*, s. 40).

<sup>170</sup> *A.g.e.*, s. 163.

<sup>171</sup> James, *a.g.e.*, s. 101.



*rağmen, Türkler'in yenilginin eşiğinde bocalamakta olduğunu, bataryalarının hezimete uğradığını ve nerdeyse mermisiz kaldığını iddia ettiler. Sözde mermi kıtlığı, gerçek gibi gösterilen umudun klasik örneğidir. Türk arşivlerinde yapılan araştırmalar, bol mermileri kaldığını açığa çıkarmıştır. Belki istedikleri kadar değildi, ama yeni bir İtilâf taarruzunu karşılayacak kadar vardı. Tabyalar hırpalanmıştı, ama hala ayaktaydılar. Boğaz'daki ana mayın tarlasına henüz ulaşılammıştı, obüsler hâlâ iş görüyordu, torpidolara dokunulmamıştı ve Goeben, engeli geçecek kadar şanslı olan her gemiyi bekliyordu. Onu yeneceği düşünülen Inflexible denizin dibini boylamış ve devre dışı kalmıştı. Burada, 19 Mart'ta bir deniz taarruzu umudu kesinlikle yoktu.”<sup>172</sup>*

Türk askerlerinin yedi saatlik uzun ve şiddetli bombardıman sırasındaki tutumları, hayranlık uyandırıcıdır. Gelibolu kıyısında, Kilitbahir'deki Türk topçusunu izleyenler, onların önüne geçilemez bir inançla savaştığını, askerler top başına koşarken imamların dua okuduklarını anlatır. Burada görülen, savaşın alışılmış heyecanının da ötesindedir. Türk askerleri bir dini heyecan, kâfire karşı savaşmanın getirdiği bir duygunun etkisindedir. Bu nedenle, uçşan şarapnellere ve patlayan mermilere aldırmaksızın kendilerini ileriye atarlar<sup>173</sup>. Çanakkale Müstahkem Mevki Komutanı Cevat Paşa, 20 Mart 1915'te, İngiliz ve Fransızların Boğaz Muharebesi'nde uğradıkları yenilgi karşısında, karadan büyük bir çıkarma harekâtına girişeceklerine dair, Başkomutanlığa, savunma düzeninde alınması gerekli tedbirler konusunda bir teklif göndermiştir<sup>174</sup>.

Türk topçusunun, 18 Mart Zaferi'nde gösterdiği gayret ve kahramanlık örnekleri çoktur. Bombardımanda, Rumeli Mecidiye Tabyası'nın cephaneliğine bir merminin isabet etmesi sonucu 14 şehit ve 30 yaralı verildi. Bu tabyada görevli Havranlı Seyit Onbaşı, arkadaşlarının şehit ve yaralı halde olduğunu görünce, arkadaşı Niğdeli Ali'nin yardımıyla vinci bozulan topa 215 okka (276 kilogram) ağırlığındaki bir mermiyi sırtında taşıyarak yerleştirdi ve düşman gemilerine attı<sup>175</sup>.

<sup>172</sup> Hart, *a.g.e.*, s. 61.

<sup>173</sup> Moorehead, *a.g.e.*, s. 66.

<sup>174</sup> ATASE, Kıs. 4669, Dos. H-13, Fih. 1-19.

<sup>175</sup> Muzaffer Albayrak-Tuncay Yılmaz, *Sorularla Çanakkale Muharebeleri-I*, Yeditepe Yayınları, İstanbul, 2000, s. 41.

### 1.7. 18 Mart 1915 Deniz Harekâtı'na İlişkin Değerlendirme

Türkler'in 18 Mart 1915'te Boğaz Muharebesinde kazandığı zaferle, Birleşik Filo'nun Marmara'ya girerek, başkent İstanbul'u bir ay içerisinde ele geçirme planları gerçekleşmemiş, İstanbul Hükümeti'nde ve halkta beliren İstanbul'u kaybetme korkusu ortadan kalkmıştır. O günün koşullarında, dünyanın en modern savaş gemileri, bol cephaneli ağır toplarıyla Boğaz tabya ve bataryalarına gün boyunca sürdürdükleri bombardımanla Boğaz'ı cehenneme çevirmişlerdir. Buna rağmen, savaş gücünün üçte birini kaybetmişlerdir.

Boğaz'da gün boyunca sergilenen bu şiddetli ateşlere karşı direnen Türk topları, çok sınırlı cephane ve silahların kısa menzillerine rağmen, sonuna kadar dayanmışlardır. Çanakkale Müstahkem Mevki Komutanlığı, tabya ve bataryaların hasarlarını kısa sürede gidererek muharebe gücünü korumayı başarmıştır.

İngiliz Donanması, son 200 yıllık tarihinde tüm dünyada yenilmez gücü. 18 Mart 1915, İngiliz Donanması tarihinde bir kara leke olmuştur. Çanakkale Harekâtı'nın baş mimarı sayılan Churchill ve ona katılan diğer İngiliz liderleri, Türkiye'nin askeri gücünü ve kapasitesini dikkate almamış, sınırlı bir harekât ile yani sadece donanmayla, Boğaz'ın geçilebileceği yanılgısına kapılmışlardır. Çanakkale Boğazı'na yapılan ve başarısızlıkla sonuçlanan deniz saldırısı, sadece başarısız olmamış, aynı zamanda Türkler'e yaklaşan çıkarmayı haber vermiş ve yarımadaı takviye etmeleri için uyarmıştır<sup>176</sup>. Aslında Churchill, 18 Mart Deniz Muharebesi'nden sonra, Mart ayının sonunda Çanakkale Savaşı'nın kaybedildiğini açıkça söyledi. Anılarında bu durumu üzüntüyle şöyle anlatır: “*Direnilmedi, suçumuz buydu.*”<sup>177</sup>

Türk tarihinde 18 Mart 1915 Deniz Harekâtı'nın siyasal ve psikolojik etkisi de büyüktür. Osmanlı Devleti, Balkan Harbi'nde hezimete uğramış, 18 Mart 1915'e kadar yenilgi ve çekilmeden başka bir şey tanımamıştır. Ancak, 18 Mart muharebesi bu olumsuz koşulları değiştirmiş ve Türk Askeri'nin bir değer olduğunu tüm dünyaya kanıtlamıştır. İngiliz Savaş Filosu dünyanın en korkutucu gücüydü, sadece

<sup>176</sup> Moorehead, *a.g.e.*, s. 84.

<sup>177</sup> Churchill, *a.g.e.*, s. 168.

adı bile okyanuslarda düşmanları korkutmaya yeterdi. Bu güç karşısında kimse Türkler'e şans tanımamıştı. Oysa Türkler, büyük bir inanç ve azimle İngiliz Donanması'nı püskürtmeyi başarmıştır. İstanbul kurtarılmıştır.

Enver ve Talat Paşalar, bütün başarıyı üstlenirler. O güne kadar, makamlarında güvenlik içinde oturmamış, genellikle olayların akıntısına kapılmışlardır. Şimdi, kendilerini bir şöhret ve ulusal gurur dalgasının tepesinde bulurlar. Ordunun başarısı onların zaferidir. Böylece, korkudan korkusuzluğa, güçsüzlük ve kuşkudan güven ve kuvvete geçişin verdiği mutluluk içinde hareket etmeye başlarlar<sup>178</sup>. İngiltere, Çanakkale Seferi'ne parlak nedenler ve ümitlerle başlamıştır. Fakat Askeri Strateji kurallarının ihmal edilmesi sonucu, 18 Mart 1915 Deniz Harekâtı, İngiliz tarihine bir facia olarak kaydedilmiştir.

### **1.7.1. Birleşik Filo açısından Alınan Dersler**

Ruslara yardım, Türkleri imha ve Balkan Devletleri'ni kendi taraflarına çekmek gibi Stratejik düzeyde büyük amaçlarla Çanakkale Seferi'ne çıkılmıştır. Anılan bu stratejik amaçların gerçekleşmesini sadece donanmanın omuzlarına yüklemek, stratejik amaç-araç dengesi açısından, uyumlu değildir. Harekâtı planlayan İngiliz siyasetçileri ve askerler, stratejik bir hata yapmışlardır. Stratejide yapılan hatayı, taktikle düzeltmek mümkün olmamıştır.

Birinci Dünya Savaşı'nda, Almanya'nın yenilgisi ile savaşın kazanılacağından kimsenin kuşkusu yoktu. Bu nedenle, İngiliz ve Fransız Komutanları Batı Cephesi'nde kuvvetli bulunmak ve tali amaçlar için kuvvet ayırmamak düşüncesinde idiler. İngiliz siyasetçileri ise, 1915 yılının başlangıcında kesin sonuç yerinin Fransa'da olduğu düşüncesini taşıyorlardı. Harekâtın planlanması aşamasında, komutanlar ile devlet adamları arasında stratejik açıdan, cephelerin önemi yönünden uyumsuzluk vardı. Oysa böyle büyük çaplı bir harekât, asker ve siyasetçiler arasında iyi bir koordinasyonu ve uyumu gerektirir.

Başlangıçta, harekâtın planlanması, sevk ve idaresi için sorumlu bir başkomutanın bulunmaması, harekâtın sevk ve idaresinin İngiliz Savaş Konseyi'ne

<sup>178</sup> Moorehead, *a.g.e.*, s. 85-86.

birakılması koordinasyonda sıkıntılara neden olmuş, değişik düşünceler karşısında uzlaşma için geçici ve yarım tedbirlere başvurulmuştur. Deniz Bakanı Churchill ile Amiral Fisher arasındaki düşünce farklılıkları buna örnektir. Stratejinin üç temel faktörü “kuvvet-zaman-mekân”dır. İngilizler, bu planla, stratejinin unsurlarından “kuvvet” ve “mekân”ı uygun kullanamadılar. Hedef ve bu hedefe tahsis edilen askeri güç arasında da uyum yoktu. İstanbul’un ele geçirilmesini amaçlayan, bu denli stratejik bir hedef için tahsis edilen kuvvet yetersizdi.

İki tarafı aynı ülke tarafından korunan bir Boğaz’ı geçmek, müşterek harekâtla mümkündür. Boğaz’ın geçişinde, kara birliklerinin desteği, İngiltere tarafından göz ardı edilmiştir. İngilizlerin Çanakkale’ye yönelik saldırının, yalnız donanma ile gerçekleştirme planı, İstanbul gibi stratejik önemdeki bir hedefi ele geçirme maksadıyla uyuşmamaktadır. Çanakkale Boğazı’nın savunması için henüz yeterli Türk kuvveti tahsis edilmemiş iken, “karadan ve denizden müşterek bir harekât yapılmaması” stratejik bir hatadır.

İngiltere Savaş Bakanlığı’nda, 1906 yılında Çanakkale Boğazı’na yönelik bir saldırının tüm yönleri ayrıntıları ile incelenmişti. Hazırlanan raporda, Çanakkale Boğazı’na yönelik bir saldırının büyük güçlüklerle dolu olacağı belirtilmişti.<sup>179</sup> Bu rapora rağmen, İngiliz Savaş Konseyi’nin Çanakkale Boğazı’nı, hem de sadece donanma ile geçmeğe yönelik harekâtı onaylaması, Harp Tarihi açısından kabul edilebilecek bir durum değildir. Savaşta, taarruz prensiplerinden biri de baskındır. Ancak, Birleşik Donanma 3 Kasım 1914’ten, 18 Mart 1915 Deniz Muharebesine kadar geçen sürede, Boğaz’ın her iki yakasındaki tahkimat ve mevzilere, keşif ve savunmayı yumuşatma harekâtı uygulamıştır. Bu durum, Türkler’in savunmayı pekiştirmesine, eksiklikleri gidermelerine ve Boğaz geçişinde etkili ateş tekniğini bulmalarına neden olmuştur. Böylece, Boğaz’ı geçiş harekâtında “Baskın” prensibi ihlal edilmiş ve Türk savunmasına avantaj sağlanmıştır.

Harekât planlanırken, İngilizler tarafından “moral” faktörü dikkate alınmamış, Türkler’in “vatan toprağını savunma azim ve cesareti” değerlendirilmemiştir. Oysa moral, muharebede silah ve birlikten daha güçlü bir

<sup>179</sup> Steel-Hart, *a.g.e.*, s. 3.

faktördür ve hesaba katılması gereken önemli bir unsurdur. Birleşik Donanma'nın dikkate almadığı taktik düzeyde diğer önemli bir konu da, Türk tahkimatında bulunan bazı mevzilerin, yatık yollu silahlarla, yani gemilerde kullanılan silahlarla ateş altına alınamamasıdır. Bu yüzden, modern muharebe gemilerinde yer alan silahların ateşleri etkili olamamış ve Türk tarafı bunu bir avantaj olarak kullanarak, donanmaya zayıf vermiştir.

Denizden, uzak mesafeden yapılan ateşlerin Türk savunma sığınaklarına ve gizlenmiş toplara yeterli şekilde etkili olmadığı görülmüştür. Karada savunmada bulunan topun, gemilere karşı daha avantajlı ve üstün olduğu ortaya çıkmıştır. Sürekli mevzi değiştiren toplara karşı, donanma tarafından önemli bir etki sağlanamamıştır. Birleşik Filo'nun, Türkler tarafından Boğaz'a döşenen mayınlara karşı aldığı tedbirler yetersiz kalmış, temizlenmiş ya da taranmış bir alana yeniden mayın döşenebileceği ihtimali dikkate alınmamıştır.

Deniz saldırısının başarısız olma nedenlerinin en sağduyulu analizi, İngiliz Prof. Arthur J. Marder, "The Dardanelles Post-Mortem" başlıklı yazısında yapar: *"Denizden saldıranlar için teknik açıdan asıl engeller, mayın tarayıcılarının etki edemediği dar geçitlerdeki mayın tarlaları ve onları koruyan, deniz topçu ateşinin hiç susturamadığı tabyalardı. Mayın tarlaları, durumun can alıcı noktasıydı, çünkü eski savaş gemilerinin batmaları için tek bir mayına çarpmaları yetiyordu. Ancak, mayın tarama işi devam ederken mayın tarlasını koruyan bataryalarına hâkim olduğunda başarıya ulaşılabilirdi. Fakat savaş gemilerinin bataryaları yıkması imkânsızdı. Uzun menzilli veya endirekt ateş etkisiz oldu. Etkili olmak için, gemilerin sahil topçu silahlarını kuşatması ve vurması gerekiyordu ve mayınlar temizlenmeden bunu yapmak ta imkânsızdı. Dolayısıyla bir kısır döngü söz konusuydu."*<sup>180</sup>

İngiliz tarihçiler, Türkler'in kendilerini zayıf gördükleri en kritik evre olan 18 Mart 1915 akşamından sonra zaman kaybetmeden, kısa sürede donanmanın saldırıya devam etmemesini bir hata olarak görmektedir. Fakat Türk savunmasının kendini yenilmiş kabul ettiğine dair herhangi bir emare bulunmamaktadır. Zayıf veren her

<sup>180</sup> Arthur J. Marder, *From the Dreadnought to Scapa Flow*, C. II, Oxford University Press, London, 1965, s. 263; Erickson, *a.g.e.*, s. 46-47.

birlik, başlangıçta ümitsizliğe kapılabilir, ancak Türk savunmasının sarsıldığına dair resmi bir kayıt bulunmamaktadır. Çanakkale Seferi'nin yapılması kararı alındıktan sonra, Boğaz'ın girişine Şubat ve Mart 1915'te yapılan bombardımanlar, Türkler'in hazırlıklarını pekiştirmelerine neden olmuştur. Harp prensiplerinden biri olan "Baskın", Türk savunmasına karşı uygulanamamış ve Birleşik Filo bu prensipten yararlanamamıştır. Savaşın ilanı ile birlikte, Boğaz'da savunmada bulunan ve henüz hazırlıklarını tamamlamamış olan Türk kuvvetlerine hem denizden hem karadan yapılacak müşterek bir harekâtla, "baskın" etkisi sağlanır ve Boğaz'ın geçişi mümkün olabilirdi.

İngiliz denizciliğinin hocası sayılan Amiral Mahan şöyle der: "*Maliyetleri hemen hemen aynı olan bir kale ile bir gemi arasında yapılacak bir sürat yarışında, kalenin kazanma şansı ne ise, karşılıklı top düellosunda da gemi, kale karşısında en çok o kadar şansa sahiptir.*"<sup>181</sup> İngiliz Deniz Bakanlığı ve siyasetçiler, Mahan'ın bu teorisini göz ardı ederek stratejik bir hata yapmış ve sonucuna katlanmışlardır.

Sonuç olarak, Çanakkale Cephesi'nin açılmasının baş mimarı olan İngiltere, Türkler'in askerî gücünü ciddiye almamış, Çanakkale Boğazı'nın geçişini basit bir harekât olarak değerlendirmiştir. Güçlü ve modern silahlarla donatılmış savaş gemilerinin Boğaz'da görünmesiyle, Türkler'in direnmekten vazgeçeceğini düşünmüştür. Donanma ile yapılacak saldırının başarılı olacağı kanaati, İngiliz siyaset adamlarının, deniz toplarının Türk savunmasını susturacak güçte olduğu düşüncesine dayanmaktaydı<sup>182</sup>. İngilizler, Türk savunmasını ve askerini sadece matematiksel olarak hesaplamış, Türk askerinin manevi ve moral gücünü dikkate almayarak, büyük bir hesap hatasına düşmüşlerdir.

### 1.7.2. Türk Tarafı Yönünden Alman Dersler

Türk Başkomutanlığı için savaşın kesin sonuç yeri, Boğazlar Bölgesi idi. Boğazlar'dan gelecek İtilaf Kuvvetlerinin durumu dikkate alındığında, Boğazlar'a daha fazla kuvvet tahsis edilmesi ve Çanakkale'de başlangıçtan itibaren bir yerine iki kolordu kuvvetinin bulundurulması daha uygun olurdu. Böylece, İtilaf Devletleri'nin

<sup>181</sup> Günesen, *a.g.e.*, s. 35.

<sup>182</sup> Oglander, *a.g.e.*, s. 96.

Boğazlar'a saldırı ihtimali zayıflayacak ve 18 Mart 1915'te Birleşik Donanma'nın zayıyatı artacaktı.

Almanlar, Çanakkale Boğazı'nın savunmasında Kuvvet Çoğunluğunun Giriş Bölgesi olan Seddülbahir Bölgesi'nde olmasını istiyorlardı. Türk tarafı ise, elde mevcut kuvvet, silah ve mühimmatı dikkate alarak, Kuvvet çoğunluğunun Merkez Bölge olan Kilitbahir ve Çanakkale'de olmasını savunuyordu. Türk tarafının savunma sistemi kabul edildi. Boğaz savunmasında, tahkimatın sıklet merkezinin Boğaz'ın Merkezinde tesis edilmesi, Türklere bir üstünlük sağlamıştır. Almanların, tahkimatın sıklet merkezinin Giriş Bölgesi'ne alınması fikri kabul edilmiş olsaydı, Türkler'in İtilâf donanmasına karşı üstünlük sağlaması güç olacaktı. Kıyı savunmasında, düşmanı ateşlerle uzaktan karşılamak, kıyılara ve Boğaz'a yaklaştırmamak esas ve ideal bir savunma sistemidir. Boğaz savunmasında kullanılan silahların çoğu eski nesil olup, cephane yeterli değildi.<sup>183</sup> Ayrıca, Boğaz'ın Çanakkale-Kilitbahir arasındaki dar alanın, düşman gemileri için bir hassasiyet oluşturması ve bu bölgeye mayın döşenerek İtilâf donanmasının engellenmesi açısından Türk savunma planı başarı vadetmekteydi. Alman komutanların değil, Türk komutanların savunma sisteminin uygulanmasıyla derinliğine bir savunma sistemi oluşturulmuş oldu. Böylece, düşmanı yoğun ateş altına alma imkânı kazanılarak zayıyat verdirilmiş oldu.

Boğaz'da yapılan tahkimat ve topların tahkimli mevzilere yerleştirilmesi, donanma gemileri ateşlerinin etkisini azaltmıştır. Ancak, sabit top mevzileri yerine, daha fazla hareketli top mevzilerinin kullanılması hem zayıyatı azaltacak hem de topların hedef durumuna gelmeleri zorlaşacaktı.

Türk Başkomutanlığı'nın Boğazlar'ın savunmasında görevli 3'üncü Kolordu ile Müstahkem Mevki Komutanlığı'nı tek bir komutanlık altında bulundurmaması da "Emir ve Komuta Birliği" prensibi ile bağdaşmamıştır.

<sup>183</sup> Kadri Perk, "Çanakkale Savaşları Tarihi", II., III. Kısım, *Askeri Mecmua*, S. 56, (1940), s. 19-20.

## İKİNCİ BÖLÜM

### İTİLÂF KUVVETLERİ'NİN KARAYA ÇIKARMA VE TÜRKLER'İN SAVUNMA PLANI

İtilaf Devletleri, Çanakkale Boğazı'nın sadece donanmayla geçilemeyeceğini anlayınca, Kara Harekâtı icra etmeye karar verirler. Çanakkale Boğazı'nın savunması için Türk komutanları tarafından hazırlanmış planı, Ordu Komutanlığı görevine atanan Alman General Liman von Sanders kabul etmeyerek değiştirir.

#### 2.1. İtilâf Devletleri'nin Karaya Çıkarma Hazırlıkları

Birleşik Filo Komutanı Amiral de Robeck, başlangıçta 18 Mart 1915 yenilgisini kabul etmek istememiştir. 18 Mart 1915 akşamı muharebenin sonucunu bildiren raporunda, Birleşik Filo'nun hemen yeniden taarruz etmeye hazır olduğunu, ancak ortaya çıkan serseri mayın tehlikesi nedeniyle harekât planının yeni baştan incelenmesi gerektiğini bildirdi<sup>184</sup>.

İngiliz Orgeneral Hamilton, 12 Mart 1915'te, Boğazlar'ı ve İstanbul'u ele geçirmek için oluşturulan Akdeniz Seferi Kuvvetler Komutanlığı'na atandığını öğrenir. Savaş Bakanı Lord Kitchener, General Hamilton'a Çanakkale'de bulunan donanmayı destekleyecek kara ordusunun komutanlığına getirildiğini bildirdi. Hamilton o sabahı şöyle anlatır: *“Atlı muhafız birliğindeki odamda çalışırken saat 10.00'a doğru Kitchener'in beni beklediğini söylediler. Meraklandım. Kapısını açarken ona iyi sabahlar diledim. Oyma bir tabloyu andıran masasına doğru yürüdüm. Yazı yazıyordu. Bir süre sonra başını kaldırdı, önemsiz bir şeyden söz ediyormuşçasına 'Çanakkale'deki filoyu desteklemek için oraya bir kara gücü gönderiyoruz, o gücün başına seni getirdik.' dedi. Kitchener, söylediklerinden sonra tekrar yazmaya koyuldu. Sonra, yeniden başını kaldırdı ve sordu. 'Evet?' 'Daha önce de buna benzer şeyler yapmıştık, Lord Kitchener', 'Size ne kadar müteşekkirdi olduğumu ve bağlılığıma ne kadar güvenebileceğinizi biliyorsunuz' dedim.”*<sup>185</sup>

<sup>184</sup> Oglander, *a.g.e.*, s. 130.

<sup>185</sup> Hamilton, *a.g.e.*, s. 9.



Hamilton tutuğu günlükte: “*Kitchener’in hazırladığı talimatta, başlıkta, ‘Konstantinopolis Seferi Kuvvetleri’ yazıyordu. Nazar değmemesi için bu adı değiştirmesini rica ettim. İsteddiğimi yerine getirdi, hem belgenin aslını hem de kopyasını düzeltti. ‘Akdeniz Seferi Kuvvetleri’ adını almıştı... Ben ‘hoşça kalın’ dedikten sonra, masanın üzerindeki kepimi almaya davranırken konuştu: ‘Eğer filo Boğaz’dan geçerse, İstanbul düşer, sen de sadece bir çarpışma değil, savaş kazanmış olursun’ dedi.*”<sup>186</sup>

Çanakkale Boğazı’nın içinden, Phaeton savaş gemisinden 18 Mart 1915 Muharebesi’nin öğleden sonraki bölümünü izleyen General Hamilton, Inflexible ve Gaulois’in yarı batar durumda Boğaz’dan çıkışlarını görmüş ve günlüğüne şunları kaydetmiştir: “*Inflexible, bize mayına çarptığı işaretini verdi ve yakınında kalmamızı, Bozcaada’ya kadar eşlik etmemizi istedi. Bir tepenin üzerinden aşmış gibiydik ve yüreklerimiz ağzımızda, cesaret edebildiğimiz kadar yaklaşarak, Inflexible’ı izlemeye başladık. Kanım donmuştu. Yolundan sapmak zorunda kalan geminin üzüntüsü, her şeye üstün geldi. Bakışlarımız donuklaşmıştı. Hiç kimse, bu dev geminin derinliklere ne zaman gömüleceğini bilmiyordu... Gözlerimizi Inflexible’ın su hattına dikmiş, geminin batıp batmadığını anlamaya çalışıyorduk. Su hattı kayboluyor ve ne yazık ki gemi batıyordu... Bir kuşağın yöneticileri, toplumların ilerlemesi için, gerekli devrimleri başarmakla hayatları boyunca beceriksiz kalınca, bir haftada savaş ilan ederek, milletlerini kana bulmaktan çekinmiyorlar. Özürleri ise hep aynıdır: ‘Ne yapalım, kurtuluş için, başka çıkar yol kalmadı!’ derler.*”<sup>187</sup>

İngiliz ve Fransız Birleşik Filo Komutanı Amiral Robeck, 19 Mart 1915’te, 18 Mart muharebesi ile ilgili şöyle bir rapor gönderdi: “*Adamlarımız çok iyiydi ve mayına çarpıp batan Bouvet zırhlısı ile sulara gömülen 100’den<sup>188</sup> fazla denizci dışında, kaybımız, Tanrı’ya şükür, çok az. Bir gece önce taranıp temizlendiği söylenen ve rapor edilen alanda gemilerimiz nasıl oldu da mayınlara çarptılar, anlayamadım. Ancak, Çanakkale Boğazı’nın yukarılarından akıntıya bırakılan*

<sup>186</sup> Hamilton, *a.g.e.*, s. 22.

<sup>187</sup> *A.g.e.*, s. 32-33.

<sup>188</sup> İngiliz Harp Tarihi belgelerine göre, Fransız Bouvet gemisinin batması sonucu 639 denizci ölmüştür. İngilizler’in kaybı ise 100’den fazladır. Moorehead, *a.g.e.*, s. 74.

*mayınlar hariç, bunlar için bir şey diyemem. Gemilerimizi kaybetmiş olmaktan dolayı üzgünüm ve onları hatırladıkça yüreğim sızlıyor, ama bir şey başarmak zorundayız, ya bütün tehlikeleri kabulleneceğiz ya da zaferden vazgeçeceğiz. Hepimiz ikinci bir, 'ileri' emri için hazırız, ne ezildik, ne de maneviyatız kırıldı. Kalelerde ve tahkimatlarda büyük patlamalar meydana getirdik, ama hasar ne derecede, kestirmek çok zor.*"<sup>189</sup>

Hamilton, Robeck kadar iyimser değildi. İzlediği 18 Mart muharebesi sonucunda, Çanakkale Boğazı'nın gemilerle zorla geçilebileceği kanısında olmadığını, 19 Mart 1915 akşamı, Londra'daki Savaş Bakanlığı'na bildirdi<sup>190</sup>. General Hamilton, Savaş Bakanlığı'na gönderdiği telgrafta şunları yazdı: "*Hiç istemeyerek, Çanakkale Boğazı'nı savaş gemileriyle zorlamanın mümkün olmadığı sonucuna varıyorum... Birliklerim katılacaksa bu öngörüldüğü gibi yardımcı kuvvet biçiminde olmamalı, Donanmaya yol açmak için planlanmış, tam güçle yapılan bir askeri harekât olmalıdır.*" Bu telgraf, Lord Kitchener'in denizden kazanılacak başarı konusundaki umutlarını sarstı<sup>191</sup>. Savaş Bakanı Kitchener, Hamilton'a gönderdiği cevapta şunları yazar: "*Benim görüşümü biliyorsunuz. Çanakkale zorlanmalı. Eğer yolun açılması için emrinizdeki güçlerin Gelibolu Yarımadası'nda önemli bir harekâta girişmeleri gerekiyorsa, bu harekât bölgedeki savunma imkânlarının dikkatle gözden geçirilmesinden sonra gerçekleştirilmeli ve başarıya ulaşmalıdır.*"<sup>192</sup> İngiltere Savaş Bakanlığı, Birleşik Filo Komutanı'na yeni bir taarruz imkânı sağlamak için batan ve hasar gören savaş gemileri yerine gemi gönderilmesini emretti.

İtilâf kuvvetlerinin durumu, 21 Mart 1915 günü şu şekildeydi. Donanmanın Boğaz'dan geçeceğine inanan bir filo komutanı ve donanmanın bunu başarmayacağına inanan bir ordu komutanı.

Hamilton'un başkanlığında, Queen Elizabeth gemisinde 22 Mart 1915 günü yapılan toplantıda, Donanma Komutanı Amiral Robeck: "*Artık kara birliklerinin*

<sup>189</sup> Hamilton, *a.g.e.*, s. 39-40.

<sup>190</sup> Ogländer, *a.g.e.*, s. 130-131.

<sup>191</sup> Prior, *a.g.e.*, s. 98.; Moorehead, *a.g.e.*, s. 75.

<sup>192</sup> *A.g.e.*, s. 98.

*desteği olmadan Çanakkale Boğazı'nın aşılmayacağına kesinlikle inandığını*” söyledi<sup>193</sup>. Robeck, Hamilton'la buluşup düşüncelerini öğrendikten sonra, deniz saldırısı fikrinden vazgeçmiştir<sup>194</sup>. Churchill, sadece deniz saldırısıyla boğazın geçileceği planından vazgeçildiğini, büyük bir üzüntüyle öğrendiğini belirtir. Savaş Komisyonu'na: *“Gemilerin batması ya da savaş dışı kalması pek hoş olmasa da, 18 Mart saldırısını birkaç gün sürecek çarpışmaların ilki olarak görüyordum. Riske atabileceğimiz konusunda, verdiğimiz kararın sınırları içinde şu ya da bu yönde bir sonuç alıncaya kadar saldırıyı sürdürmememiz gerektiğini bir an bile düşünmedim...”*<sup>195</sup> diyecektir.

Birleşik Filo'nun kara desteği olmadan Boğaz'ı geçemeyeceği konusundaki düşünceler, Savaş Bakanlığı'nda etkili olmaya başladı. Churchill, Boğaz'ın donanmayla geçebileceği düşüncesinde ısrarlıydı. Başbakan Asquith, Churchill'le aynı fikirde olduğunu, ancak amirallerin görüşüne karşı bir saldırı emri vermeyeceğini belirtti. Savaş Bakanı Kitchener, Kara Kuvvetleri'nin Çanakkale Boğazı'nı zorlamak görevini, Deniz Kuvvetleri'nden devralmaya hazır olduğunu Savaş Konseyi'ne açıklar. Böylece, Hükümet'te bu karara uymak zorunda kalmış, tartışmalardan sonra geniş çapta bir kara harekâtına karar verilmiştir.<sup>196</sup>

Churchill, bu gerçeği kabullenmek zorunda kalır. General Hamilton, birliklerine gerekli düzeni aldirmek için, 24 Mart 1915'te Mısır'a (İskenderiye) hareket etti.<sup>197</sup> Churchill, 27 Mart 1915'te müşterek bir harekâta karar verdiğini Amiral Robeck'e bildirdi. Çanakkale Boğazı bölgesinde havalar, 14 Nisan 1915'e kadar harekât için elverişsizdir. Bu sürede, Birleşik Filo, harekât alanlarını mayınlardan temizlemek ve gizli Türk bataryalarını arayıp bulmak için faaliyette bulunmuştur<sup>198</sup>. İngiliz ve Fransızların, 28 Mart 1915'te Çanakkale bölgesinde hava faaliyetleri artmıştır. 29 Mart 1915'te, Bozcaada'da uçak hangarı kurulmuş, uçaklar, Bozcaada'ya çıkarılmıştır. 9 Nisan 1915'te, İngilizlerin elindeki uçak sayısı 18'e

<sup>193</sup> Hamilton, *a.g.e.*, s. 40.

<sup>194</sup> Prior, *a.g.e.*, s. 99.

<sup>195</sup> Moorehead, *a.g.e.*, s. 81.

<sup>196</sup> Ogländer, *a.g.e.*, s. 130-131; Moorehead, *a.g.e.*, s. 81.

<sup>197</sup> Hamilton, *a.g.e.*, s. 49.

<sup>198</sup> Corbett, *a.g.e.*, s. 375.

ulaştırılmıştır. Fransızlar'da da uçak sayısı 18'di. Ayrıca, atış kontrolü için İngiltere'den bir balon takımı gelmiştir<sup>199</sup>.

Deniz Piyade Tümeni'ni taşıyan 14 gemi, 27 Mart 1915'te Port Sait'te toplanmıştır. 28 Mart 1915'te, 29'uncu İngiliz Tümeni ile Fransız sefer kuvvetini taşıyan ve 50 kadar gemiden oluşan konvoy, İskenderiye'ye gelmeye başlamıştır<sup>200</sup>. General Hamilton'un girişimi sonucu, 29'uncu Hint Tugayı Akdeniz Sefer Kuvvetleri kuruluşuna verilmiştir. Ancak tugay, 1 Mayıs 1915 tarihine kadar Çanakkale Harekât Alanı'na ulaşamamıştır<sup>201</sup>. Hamilton, Nisan ayı başında emrine verilen birlikleri denetledi. Lord Kitchner'e gönderdiği raporlar umut vericidir. Hamilton'a göre en iyi eğitim görmüş birlik, 29'uncu İngiliz tümenidir. Diğer birlikler hakkındaki düşünceleri şöyledir: *“Deniz Piyade Tümeni, eğitimi eksik olmakla beraber gelecek için umut verici, Fransız Sefer Kuvveti kıvrak, işgüzar bir topluluk, ANZAC, pekiyi asker.”*<sup>202</sup> General Hamilton, 18 Mart 1915'te, Çanakkale Boğazı Muharebesi'ni yakından izlemiş ve taarruzun sonucunu gördükten sonra Çıkarma Harekâtında kuvvetlerin nasıl kullanılacağı konusunda hiçbir kuşkusu kalmamıştır<sup>203</sup>.

Hamilton, Çanakkale'ye yapılacak kara saldırısı için, emrine verilecek kuvvetlerin toplanma bölgesi hakkında şunları kaleme almıştır: *“Kara Harekâtı'nda kullanılacak İtilâf kuvvetlerinin, Limni Adası'nda mı, yoksa İskenderiye'de mi toplanıp, harekete geçeceği konusunda, harita üzerindeki çalışmalarına ve astlarımın tekliflerine dayanarak karar verdim. Limni Adası, görüşlerime göre, uygulama açısından elverişli değildir. İskenderiye'yi kararlaştırdım. Hemen hemen inanılmaz gibi gelir ama danışman bir karargâhtan yoksunuz, fakat aydınlatıcı ve yön verici temel konularda hızla karar vermek zorundayız ve zamanın darlığı bizi son derece sıkıştırıyor... Kitchener'e, sonuç olarak, bir mesaj çektim. Limni Adası kesinlikle gözden çıkarılmalıdır. Birliklerimi İskenderiye'ye gönderiyorum, bu amaçla önceden verilmiş bütün kararları iptal ettim... Her şeyin Kitchener'in*

<sup>199</sup> Corbett, *a.g.e.*, s. 480.

<sup>200</sup> Ogländer, *a.g.e.*, s. 133.

<sup>201</sup> *A.g.e.*, s. 133.

<sup>202</sup> *A.g.e.*, s.160-161.

<sup>203</sup> Hamilton, *a.g.e.*, s. 32-33; Corbett, *a.g.e.*, s. 368-374.

*düşündüğünden çok ağır bir şekilde geliştiğini görüp yüzümü kızartarak, Kitchener'in öfkeleneyeceğini bile bile fazla adam ve Yeni Zelanda tümenini takviye etmek üzere, Mısır'a bir Gurka Nepal Tugayı gönderilmesini istedim.*"<sup>204</sup>

Hamilton, ayrıca gemilere yapılan yüklemenin yanlışlığını da Savunma Bakanlığı'na şu şekilde bildirdi: *"Sonuncusu ve en kötüsü, Savunma Bakanlığı'na nakliye araçlarının ve hayvanlarının yanlış bir düzenle, bir sisteme dayanmadan, gemilere gelişigüzel yüklenmiş olduğunu yazdım ve onların boşaltılıp tekrar ve bir plan içinde yüklenmesi gerektiğini bildirdim. Çünkü, örneğin içme suyu taşıyan arabaların hepsi bir gemiye yüklenmişti, bu arabaların atları ise başka bir gemideydi; topların hepsi bir tek gemiye doldurulmuştu, namlu ve diğer parçaları bir diğerine... Hani atları taşıyan gemi kıyıya ulaşırsa da, arabaları taşıyan gemi batsa, elimizde bir sürü hayvan kalacak, fakat çekecekleri bir şey olmayacaktı.*"<sup>205</sup>

İngilizlerin, Çanakkale Seferi'ne askeri açıdan iyi bir şekilde hazırlanmadıkları, saldırıyı aceleye getirdikleri ve yapılması gereken ayrıntılı planlamayı göz ardı ettikleri görülmektedir. Bu durum, harekâtın ilerleyen safhalarında kendini gösterecek ve geri dönülemez hatalar zincirine sebep olacaktır. Hamilton, aynı zamanda, İngiltere Savunma Bakanlığı'nı şu şekilde eleştiriyordu: *"Savunma Bakanlığı'nun, donanmanın topları ile bile Çanakkale Boğazı'nı girişten itibaren başlayarak, ateş altına alıp her iki yakayı tarayacağı görüşü, yalnız kuru bir gürültü, temeli olmayan bir laftı.*"<sup>206</sup>

İngiltere Savunma Bakanlığı'nda, Gelibolu Seferi konusunda, üst yetkililer arasında hem bir çekişme hem de uyumsuzluk vardı. Hamilton bu konuyu anılarında şöyle kaydeder: *"Denizcilerden birkaçı, yeni çıkarma araçlarının yapılmakta olduğunu, belki de bir kısmının tamamlandığını söylediler. Her çıkarma aracı 500 kişilik bir birlik taşıma kapasitesine sahipti. Dizel makineli ve mermilere karşı dayanıklı zırh gövdeye sahipti. Eğer Winston Churchill'den bir izin koparıp, o tekneleri sağlayabilirsek, çıkarma harekâtı, çocuk oyuncağı gibi kolaylaşacaktı. Fakat göndereceğimiz mesajın doğrudan Churchill'e ulaşması gerekiyordu. Deniz*

<sup>204</sup> Hamilton, a.g.e., s. 42.

<sup>205</sup> A.g.e., s. 62-63.

<sup>206</sup> A.g.e., s. 43.

*Bakanlığı'nda Deniz Lordu Fisher'in eline geçerse, plan suya düşerdi. Fisher, eski plan üzerinde çalışmaktaydı. Kişisel çekişmeler beni Winston Churchill'e mesaj göndermekten alıkoymdu. Deniz Bakanı Churchill ile Savaş Bakanı Kitchener arasında, Kitchener'in kaplanlaşmış kıskançlığını görmemek mümkün değildi. O halde ne yapabilirdim? Çıkarma aracı isteği için, denizciler Amiral Fisher'den çekindiklerinden Churchill'e yazmaya cesaret edemediler. Sonuçta, yine Kitchener'e başvurduğum ve şu mesajı gönderdim. 'Düşman ateşi altında yürütülen harekâtımızın en hayati olduğu kadar, en kritik yönü, karaya asker çıkartma işlemidir. Eğer, Amirallik Dairesi bizim amaçlarımıza uygun 20-30 çıkarma aracı verirse, güçlükler ve asker çıkarma işlemindeki süre en azından yarıya inecektir. Her çıkarma aracı 400-500'er ya da 30-40 hayvan ve diğer malzemeyi taşıyabilmelidir. Aynı zamanda mermilerin delemeyeceği şekilde zırhlı olmalıdır.'*<sup>207</sup>

Savaş Bakanı Kitchener, 6 Nisan 1915'te, Mısır'da bulunan kuvvetlerin komutanı Korgeneral Maxwell'e, "Mısır'dan Hamilton'a ayrılabilir sayıdaki askeri ve seçilmiş subayları vermesini ve bu telgrafın içeriğinin Hamilton'a iletilmesini" istedi. Yardımın kesin düzeyi, Maxwell'in takdirine bırakılmıştı. Mısır'ın ve Süveyş Kanalı'nın güvenliğine öncelik veren Maxwell ise, askerlerinden fedakârlık yapmak istemedi ve Kitchener'in talimatına rağmen telgrafın kopyasını Hamilton'a vermedi ve Hamilton'un da böyle bir telgraftan haberi olmadı<sup>208</sup>.

İngiltere, bu çekişmeler ve uyumsuzluklar içinde, en büyük çıkarma harekâtı olacak Çanakkale Seferi'ne böyle başlamıştı. Harp prensiplerinden, "emir ve komuta birliği" ve "sıklet merkezi" ilkesi daha başlangıçta ihlal edilmiş, harekâta yarım hazırlıkla başlanmıştı. Bu prensiplerin ihlali, birlik arasındaki koordinasyonu ve hazırlıkların istenildiği şekilde yapılmasını olumsuz şekilde etkileyecekti. İngiliz İmparatorluk Savaş Müzesi'nde (Imperial War Museum) belge ve tarih uzmanı olan Peter Hart, arşiv belgelerine dayanarak Gelibolu Harekâtı hazırlıklarını şöyle kaleme almıştır: "Dünyanın her tarafından birlikle, hiçbir plan ve ya da ön düşünce olmadan bir araya yığıldı, farklı gemilerden alınan çeşitli birimler nakliye gemilerine dolduruldu ve donanımları güvertelerin altına rastgele tıkıştırıldı. Mısır

<sup>207</sup> Hamilton, a.g.e., s. 44.

<sup>208</sup> Steel-Hart, a.g.e., s. 24.

*limanları üzerinden bir şaşırtma önemliydi, bu şekilde daha mantıklı bir biçimde toparlanabilirlerdi. Bütün bunlar zaman alıyordu. Büyük bölümü bireysel asker olarak eğitim görmüş insanların, tabur, tugay ve tümen gibi daha yüksek askeri oluşumlarda birlikte çalışma tecrübeleri yoktu. Birçok tümenin, büyük savaşta can alıcı olan topçusu yoktu, mühimmat son derece kıt. Üst düzey komutanların büyük bölümünün modern savaş deneyimi yoktu, kurmaylarının her gün karşılıklarına çıkacak yönetim, iletişim ve lojistik sorunlarıyla başa çıkmalarına imkân verecek pratik tecrübeleri fazla değildi.*<sup>209</sup>

Gemilere binme, 4 Nisan 1915'te başladı. ANZAC<sup>210</sup> birliklerinden ilk olarak çıkarılacak kuvvetler, bindirilmeye ve yüklenmeye başlanmıştır. 16 Nisan 1915 tarihine kadar ANZAC birliklerini taşıyan 30, 29'uncu Tümeni taşıyan 15 nakliye gemisiyle, birkaç yiyecek gemisi, limandan hareket etmiştir. 22 Nisan'a kadar, 77 nakliye gemisi yüklenip gönderilmiştir<sup>211</sup>. Ayrıca, Türkler'in Süveyş Kanalı'na yaptıkları taarruz, Şubat 1915'te başarısızlıkla sonuçlandığından, İngilizler, bu bölgeden çıkarma harekâtı için 50.000'e yakın askeri çekme imkânı bulmuşlardır<sup>212</sup>.

## **2.2. İtilâf Devletleri'nin Karaya Çıkarma Planı**

İtilâf kuvvetleri, çıkarma planını güçlkle hazırlamışlardı. Yarımada ve kıyıların iyi şekilde bilinmemesi, bunun en başta gelen nedeniydi. Ayrıca, bazı komutanlar 18 Mart yenilgisinin havasından kurtulamamış, hâlâ olumsuz düşünceler içindeydiler. General Hamilton, üç çıkarma yeri seçmişti<sup>213</sup>. Bu bölgelere yapılacak çıkarma donanma tarafından korunacaktı. Çıkarma Planı'nın temelini, Türk Kuvvetleri'ni çıkarma yerlerinden uzak tutmak, gösteri ve aldatma çıkarmalarıyla oyalamak düşüncesi oluşturuyordu<sup>214</sup> (EK-2).

<sup>209</sup> Hart, *a.g.e.*, s. 74.

<sup>210</sup> ANZAC terimi, Avustralya ve Yeni Zelanda kolordusunun adını oluşturan kelimelerin baş harflerinden meydana gelmiştir. Australian and New Zealand Army Corps (ANZAC).

<sup>211</sup> Steel-Hart, *a.g.e.*, s. 30.

<sup>212</sup> Çetiner, *a.g.e.*, s. 47.

<sup>213</sup> Steel-Hart, *a.g.e.*, s. 23, 30; Corbett, *a.g.e.*, s. 508-511; Oglander, *a.g.e.*, s. 161-191; Moorehead, *a.g.e.*, s. 105.

<sup>214</sup> Hamilton, *a.g.e.*, s. 75-79; Steel-Hart, *a.g.e.*, s. 23.

**Birinci Çıkarma Yeri:** Seddülbahir Bölgesiydi. 29'uncu İngiliz Piyade Tümeni buraya çıkacaktı. Tümenin ilk hedefi Alçitepe idi. Burası Asıl Çıkarma Bölgesi idi. **İkinci Çıkarma Yeri:** Kabatepe'nin Kuzeyi Bölgesiydi. Buraya iki tümenden oluşan ANZAC Kolordusu çıkacaktı. İlk hedefleri Conkbayırı-Kocaçimentepe hattını ele geçirmektir. Yukarıda açıklanan Birinci ve İkinci Çıkarma Bölgeleri, Asıl Çıkarma noktalarıydı ve planların bel kemiğini oluşturuyordu. Bu bölgelerden yapılacak çıkarma harekâtı ile Seddülbahir ve Kabatepe arasındaki Türk Kuvvetleri kuşatılarak savaş dışı bırakılacak, böylece Boğaz'da Kilitbahir'e kadar ilerleyip Birleşik Filo'ya Boğaz açılacaktı. **Üçüncü Çıkarma Yeri:** Anadolu kıyısında Kumkale idi. 1'inci Fransız Tümeninden bir tugay çıkacaktı. Bu harekât 48 saat süreli idi ve kesin sonuç beklenmiyordu. Türkler'i şaşırtmak amacıyla özellikle Anadolu tarafından Rumeli Yakasına kuvvet kaydırmayı önlemek maksadını güdüyordu. Buraya yapılacak çıkarmanın amacı aldatma olacaktı. Üç çıkarma bölgesine ek olarak, kuzeyde Saros ve güneyde Beşike bölgesine aldatma çıkarması yapılacak, bu maksatla gemiler kıyıya yanaşarak çıkarma yapıldığı süsü verilecekti. Bu şaşırtma planı, özellikle Saros Körfezi'nde Liman von Sanders'in tutumuyla birleşince Hamilton'a büyük yararlar sağlayacaktı<sup>215</sup>.

Hamilton hazırladığı plana göre 150.000 kişilik bir kara kuvveti istiyordu, ancak kendisine bu kuvvetin yarısı kadar tahsis edildi. O güne kadar tarihin en büyük karaya çıkış harekâtı için İtilaf Devletleri; General Hunter Weston komutasında 29'uncu İngiliz Piyade Tümeni (18.000 kişi) İskenderiye'den 15 gemi ile; General Paris komutasında İngiliz Deniz Piyade Tümeni (10.000 kişi) Port Sait'ten 12 gemi ile; General Birdwood komutasında ANZAC Kolordusu (35.000 kişi) İskenderiye'den 30 gemi ile; General Amode komutasında Fransız Tümeni (17.000 kişi) İskenderiye'den 22 gemi ile bölgeye getirilecekti. Ayrıca, 8.000 kişilik bir Hint tugayı da İskenderiye'de ihtiyatta olacaktı. Hamilton'un toplam kuvvet sayısı; 80.000 asker, 150 top, 108 taşıt gemisi, sekiz uçaktı (EK-3). Birleşik Filo, harekât için altı tali filoya ayrılmıştı. Bunlardan birisi Boğaz'ı kontrol altında tutarken diğerleri Çıkarma ve Gösteri Bölgelerinde görev yapacaklardı. En kuvvetli Filolar;

<sup>215</sup> Oglander, a.g.e., s.172.



Seddülbahir, Kabatepe ve Kumkale'ye ayrılmıştı. Yardımcı gemilerle, 33 mayın arama ve tarama gemileri dışında, bu filodaki savaş gemisi toplamı 59'dur<sup>216</sup>.

Akdeniz Kuvvetler Komutanı Orgeneral Hamilton ve Birleşik Donama Komutanı Amiral de Robeck, kendi görevlerinde bağımsız olarak kara-deniz işbirliğini yürüteceklerdi. Çıkarma Harekâtı esnasında Queen Elizabeth gemisinde buluşacaklardı<sup>217</sup>. Hamilton, eğitimler tamamlandıktan sonra Mısır'dan gemilere yüklediği kuvvetlerini 10-21 Nisan 1915 tarihleri arasında, asıl kuvvetleri Limni Adası Mondros Limanı'na; diğer kuvvetleri de Gökçeada, Bozcaada ve Semadirek adalarındaki üslere yerleştirmiştir. Limni Adası'ndaki Mondros Limanı, Birinci Dünya Savaşı sırasında Müttefiklerin Doğu Akdeniz'deki başlıca üssü olmuştur. Limni Adası, hem Çanakkale'ye yakındı hem de Mondros Limanı genişti<sup>218</sup>.

Başlangıçta harekât tarihi olarak, Aziz George Günü olan 23 Nisan 1915 günü belirlenmişti, ancak hava şartları nedeniyle çıkarma tarihi 25 Nisan 1915 olarak saptandı<sup>219</sup>. Bununla birlikte, 23 Nisan 1915 günü öğle üzeri, üç İngiliz uçağı, Eceabat kasabasına sekiz bomba atarak kayıplara neden olmuştur. Halktan beş ölü, 15 yaralı; askerden beş şehit, 11 yaralı verilmiştir. Asker kayıplarının çoğu 19'uncu Tümen 72'nci Piyade Alayı'ndandır. Kayıpların başlıca nedeni, uçak taarruzuna karşı nasıl hareket edileceğinin askere ve halka tam olarak öğretilmemiş olması ve yerleşmedeki sıkışıklıktır<sup>220</sup>.

### 2.3. Türkler'in Savunma Hazırlıkları

Seferberliğin ilanı üzerine, 2 Ağustos 1914 günü birliklerin personel ikmali yakın çevrelerden yapıldı. Subay kadroları ise Harp Okulu ve Yedek Subay Eğitim merkezlerindeki öğrenciler ile önceden emekli olmuş veya terhis edilmiş subaylarla tamamlanıyordu. Harp okulları ve Yedek Subay okulları kapatılmış, kısa sürede subay namzedi yetiştiren eğitim yerleri açılmıştı<sup>221</sup>.

<sup>216</sup> Moorehead, *a.g.e.*, s. 102; Corbett, *a.g.e.*, s. 508-511; Oglander, *a.g.e.*, s. 161-191.

<sup>217</sup> Corbett, *a.g.e.*, s. 508-511; Oglander, *a.g.e.*, s. 161-191.

<sup>218</sup> Oglander, *a.g.e.*, s. 191-192.

<sup>219</sup> Steel-Hart, *a.g.e.*, s. 35; Hart, *a.g.e.*, s. 94; Oglander, *a.g.e.*, s.179.

<sup>220</sup> ATASE, Kls. 4669, Dos. H-12, Fih. 1-12.

<sup>221</sup> Çetiner, *a.g.e.*, s. 47.

Birleşik Filonun, 3 Kasım 1914'te Çanakkale Boğazı'nı bombardıman etmesi üzerine, Türk Başkomutanlığı Gelibolu ve Boğaz savunmasının güçlendirilmesine karar verdi. 3'üncü Kolordu Birlikleri Başkomutanlığın emri ile 3 Kasım 1914'ten itibaren Gelibolu'ya intikale başladı. Kolordu Karargâhı 14 Kasım 1914'te Gelibolu'ya gelerek bölgenin savunma sorumluluğunu üstlendi. Müstahkem Mevki Komutanlığı, doğrudan Başkomutanlığa bağlandı. 4'üncü Kolordu'dan 11'inci, 12'nci Kolordu'dan 5'inci Tümen, 3'üncü Kolordu emrine verildi. Müstahkem Mevki Komutanlığı kuruluşunda bulunan 9'uncu Tümen 3'üncü Kolordu emrine verildi. 3'üncü Kolordu kuruluşunda buluna 8'inci Tümen Sina Cephesindeki 4'üncü Ordu emrine verildiğinden yerine 19'uncu Tümen kuruldu. Tümen kuruluş aşamasında iken Yarbay Mustafa Kemal, Sofya Askeri Ataşeliği'nden bu tümene komutan olarak atandı. 19 Şubat 1915 günü, İngiliz ve Fransızlardan oluşan Birleşik Filo, Deniz Harekâtına başlarken, Çanakkale Müstahkem Mevki Komutanlığı'nın deniz savunması yanında, 3'üncü Kolordu'ya bağlı dört tümenlik bir kuvvet Boğaz Savunmasında göreve başlamıştı<sup>222</sup>.

#### 2.4. Liman von Sanders'in 5'inci Ordu Komutanlığı'na Atanması

İtilâf Devletleri, 18 Mart 1915'te uğradıkları yenilgiden sonra, asıl hedefleri olan Osmanlı Devleti'nin başkenti İstanbul'a ulaşamamanın hayal kırıklığını yaşamışlardır. Bu nedenle, kaybettikleri prestijlerini kazanabilmek için İstanbul'u her ne pahasına olursa olsun ele geçirmenin yeni yollarını aramaya başlarlar. Türk Başkomutanlığı, donanmayla başarıya ulaşılamayacağını, harekâtın karadan denenebileceğini hesaba katarak, Gelibolu Yarımadası'na yapılabilecek çıkarmaya karşı, bölgedeki kara birliklerini güçlendirmeye karar vermiştir. 18 Mart 1915 Deniz Zaferi'nden sonra, yapılacak bir saldırıya karşı, Boğaz'ın savunulmasına yönelik tedbirler artırılır ve 5'inci Ordu Komutanlığı kurulur<sup>223</sup>. Alman General Liman von Sanders<sup>224</sup> 24 Mart 1915'te Ordu Komutanı olarak atanır<sup>225</sup>.

<sup>222</sup> ATASE, Kls. 3474, Dos. H-2, Fih. 2-22.

<sup>223</sup> ATASE, Kls. 180, Dos. 774, Fih. 1-5.

<sup>224</sup> Liman Von Sanders, Almanya'da bir süvari tümenin komutanı ve en yaşlı tümgenerallerdendir. Alman İslah Heyeti Başkanı olarak, Türkiye'ye gönderilirken usulen bir rütbe (1'inci Ferik) terfi ettirilmiştir ve Türk Hükümeti tarafından da kendisine Müşirlik (Mareşallik) payesi verilmiştir.

<sup>225</sup> ATASE, Kls. 180, Dos. 774, Fih. 1-5; Kls. 180, Dos. 774, Fih. 1-6.

Liman von Sanders, Alman Islah Heyeti Başkanı olarak, aynı zamanda 1'inci Ordu Komutanlığı görevini yapmaktadır. 1'inci Ordu Komutanı olarak, İtilaf Devletleri'nin 18 Mart 1915 sonrası yapacakları saldırı konusunda, anılarında şöyle yazmıştır: *“İstanbul'a giden yolun yalnız denizden ele geçirilemeyeceği, İtilaf Devletleri tarafından anlaşılmıştı. Bu plandan vazgeçilmesi, İngilizlerin meşhur inatçılığına ve her yerde gösterdikleri üstün faaliyete uygun düşmezdi. Bundan dolayı geniş ölçekli bir çıkarma harekâtı yapacaklarını göz önünde bulundurmamak gerekirdi. Daha Mart ayında, bu şekilde yapılacak taarruzlar için büyük bir kuvvetin hazırlanmakta olduğuna dair haberler çoğalmaya başladı. Çoğu Atina, Sofya ve Bükreş üzerinden gelen bu haberlerin bir diğerini yalanlayan bilgiyi içermesi tabii idi. İtilaf kuvvetler başkomutanlığını üstlenecek olan General Hamilton'un bölgeye geldiği ve aynı şekilde Fransız Komutanı General Amade'in Çanakkale önlerine geldiği bildirildi. Mondros'ta, bir çıkarma iskelesinin kurulduğu ve oraya her gün teçhizat ve erzak çıkarıldığı haber alındı...”*<sup>226</sup>

Liman von Sanders, 5'inci Ordu Komutanlığı'nın kurulmasını ve Ordu Komutanı olarak görevlendirilmesini şu şekilde anlatır<sup>227</sup>: *“24 Mart'ta Enver, Çanakkale'nin savunması için özel bir ordu (5'inci Ordu) kurulmasına karar verdi. Türk Genel Karargâhı'na bu kararı verdirmek için benim ısrarlı gayretim, son zamanlarda özellikle Alman Sefareti ve Amiral Souchon tarafından destek gördü... 24 Mart öğleden sonra geç vakit Enver, kendisi gelinceye kadar dairemde kalmamı telefonla rica ettirdi. Çok geçmeden bizzat gelerek Çanakkale'de kurulmakta olan 5'inci Ordu'nun komutasını kabul edip etmeyeceğimi sordu. Hemen kabul ettim. Fakat kaybedecek vakit olmadığını belirterek orada bulunan birliklerin takviye edilmesi hususunda dikkatini çektim.”*<sup>228</sup>

Liman von Sanders'in, 5'inci Ordu Komutanı olarak görevlendirilmesi konusu, Alman Harp Tarihi belgelerinde şu şekilde geçer: *“24 Mart'ta Alman Donanma Komutanı Amiral Souchon, Savunma Bakanı Enver'in yanına gitti ve Gelibolu'nun savunmasının General von Sanders'e tevdi edilmesini rica etti.*

<sup>226</sup> Liman von Sanders, *Türkiye'de Beş Sene*, (Türkçesi: Osmanlı Genelkurmayı Askeri tarih Encümeni Tercüme Heyeti), Yeditepe Yayınları, İstanbul, 2010, s. 80.

<sup>227</sup> Liman von Sanders'in anılarının Almanca ilk baskısı 1920 yılında yayımlanmıştır.

<sup>228</sup> Sanders, *a.g.e.*, s. 79-80.

*Souchon, şimdiki komutan Esat Paşa'nın gerçi 'mükemmel bir asker' olduğunu ama büyük bir tecrübeye ve 'komutan olarak gerekli ağırlığa' sahip olmadığını vurgulamıştır. Liman von Sanders'in komutanlığını yaptığı, 1'inci Ordu bölgesi olan İstanbul yöresinde bir savunma planlamasının gayretleri görülmesine rağmen, Gelibolu savunmasında her şeyin eksik olduğunu ifade etti. Souchon'a göre, Gelibolu'da, 'düşman ordularının beklenen çıkarmasına başarıyla karşı çıkmak şansına sahip olan' şartların, ancak bütün kuvvetleri seferber ederek ve en büyük süratle düzeltilebileceğini söyledi. Bu görüşmeden bir saat sonra General von Sanders, 5'inci Ordu Komutanlığına atandı.*"<sup>229</sup>

Liman von Sanders'in 5'inci Ordu Komutanlığı'na görevlendirilmesi için, Almanya Sefareti ile Amiral Souchon'un Başkomutan Enver Paşa nezdinde ısrarlı girişimleri olmuştu. Alman Mareşal von Goltz, Çanakkale'de Liman von Sanders'in 5'inci Ordu Komutanlığı'na görevlendirilmesiyle ilgili Almanya'ya şunları yazmıştı: "Mart ayının sonunda sultanın görevlendirmesiyle, şimdi nihayet başlamakta olan Sırbistan Seferi için, teşvik etmek üzere genel karargâhlara, malum ziyaretlerime başladığım zaman, Çanakkale'de başkomutanlığı teklif etmesi Enver'in güveninin bir göstergesiydi. Dönüşümde bu görevi üstleneceğim konusunda sözleştik. İstanbul'dan daha yeni ayrılmıştım ki Liman'ın benim yerine tayin edildiğini gazetelerden öğrendim. Bunun nasıl olduğunu hiçbir zaman tam olarak öğrenemedim. Buna karşılık bana 15 Nisan'da, 1'inci Ordu Komutanlığı verildi."<sup>230</sup>

Amiral Souchon, Goltz hakkında şunları söyledi: "Alman General Goltz, makul bir insan ve Türkler nezdinde saygı gören bir askerdir. Bu yüzden emir-komutaya bir düzen getirmesi ümit edilebilirdi."<sup>231</sup> Liman von Sanders'in Çanakkale'de görevli 5'inci Ordu Komutanlığı'na atanmasında, Almanya'nın İstanbul Büyükelçisi ile Karadeniz'de Rus limanlarını bombardıman etmekte, Enver Paşa'yı zor ikna eden Amiral Souchon'un girişimleri dikkat çekicidir. Sanders'in soru işaretleriyle dolu 5'inci Ordu Komutanı olarak görevlendirilmesi konusu,

<sup>229</sup> Wolf, *a.g.e.*, s. 208-209.

<sup>230</sup> Wolf, *a.g.e.*, s. 209-210.

<sup>231</sup> *A.g.e.*, s. 211.

Çanakkale Harekâtı boyunca, verdiği kararlarla ve uygulamalarıyla gündeme sık sık gelecekti.

Alman General Liman von Sanders'in 24 Mart 1915'te 5'inci Ordu Komutanlığı'na atanmasının ardından, Başkomutanlık tarafından birliklere şu emir gönderilmiştir: “Çanakkale Müstahkem Mevki civarında ve Gelibolu Yarımadası'nda bulunan birliklerden 9'uncu Tümen dâhil olduğu halde, 3'üncü Kolordu, 11'inci ve 5'inci tümenlerle, jandarma alayları ve 64'üncü Piyade alayından 5'inci Ordu kurulmuş ve Ordu Komutanlığı'na Mareşal Liman von Sanders atanmıştır. 5'inci Ordu, kıyı istihkâmlarının yakından savunması için gereken birlikleri vereceği gibi, Müstahkem Mevki Komutanlığı da sürekli olarak 5'inci Ordu Komutanlığı ile bağlantı kurarak işbirliği yapacaktır.”<sup>232</sup> Liman von Sanders, 25 Mart 1915 günü, Plevne vapuruyla İstanbul'dan ayrıldı. 26 Mart 1915 günü erken saatlerde, önce Galata Mevkiinde bulunan karargâhını kurmak için Gelibolu'ya ulaştı<sup>233</sup>. Liman Paşa, İstanbul'dan ayrılışını, günlüklerine şöyle kaydeder: “Yeni tayin olduğum yere gitmek üzere, 25 Mart'ta İstanbul'dan vapurla hareket ettim... Zamanın darlığı yüzünden, ben geçici olarak 1'inci Ordu karargâh heyetinden yalnız bir kısmını yanıma alabildim. Bunlar arasında Kurmay Başkanı Kazım Bey ve benim iki Alman yaverim, Süvari Yüzbaşısı Prigge ile yine Süvari Yüzbaşısı Mühlmann bulunuyordu. Karargâhın geride kalan büyük kısmı da mümkün olan süratle bizi takip edecekti. Geride kalanların, Karargâh Komutanı Binbaşı von Frese hariç, hepsi Türk subayıydı. Alman Askeri Heyeti kurmayları İstanbul'da kaldı. 1'inci Ordu komutanlığını ise Mareşal Baron von der Goltz üstlendi. 26 Mart sabahleyin Gelibolu Limanı'na ulaştık. Şimdilik şehirde karargâhımızı kurduk, 3'üncü Kolordu Komutanlığı da kısa bir süre önce gelmişti.”<sup>234</sup>

Islahat kapsamında, Ordunun yeniden teşkilatlanması için bir Alman generalin gönderilmesine dair resmi başvuru, Osmanlı Devleti tarafından 22 Mayıs 1913'te yapıldı. Almanlar, tümen komutanı Liman von Sanders'i seçti. Liman'ın astı olan General Kress von Kressenstein, Sanders'in karakter olarak yabancı şartlara

<sup>232</sup> ATASE, Kls. 180, Dos. 774, Fih. 1-5.

<sup>233</sup> Arı, a.g.e., s. 124; Wolf, a.g.e., s. 212.

<sup>234</sup> Sanders, a.g.e., s. 80.

uymak ve şarklıların düşünce dünyasını bir nebze olsun anlamak bakımından beceriksiz olduğunu belirtir. Liman'ın *“kendini beğenmiş, kibirli, tez canlı, çabuk hiddetlenen, şüpheli, alıngan”*<sup>235</sup> bir kişi olduğunu söyler.

Alman general von Seekt, Sanders hakkında şu değerlendirmeyi yapmıştı: *“Askeri heyet başkanının seçimi daha talihsiz olamazdı. Almanya’da bir kolorduya komuta etmek için uygun bulunmayan Liman, tüm Türk ordusunun yeniden teşkilini üstlenecekti. Türk ordusunun gelişimine olan bu lakaytlık, güçlü bir milleti yurtdışında temsil etmek için ancak en iyinin uygun olduğu temel prensibini anlamadığımızı daha kötü bir şekilde vurgulayamaz ve itiraf edemezdi. General von Sanders Alman ordusunda, en iyi isimlerin emrinde çalışmaktan kaçınacağı kadar tanınıyordu.”*<sup>236</sup> Emrinde çalışan Almanlar, Liman'ı şöyle anlatır: *“Nasıl biri olduğu, emrinde görev yapan kimseleri kaçırmaması ile Alman ordusunda bilinir. Yabancı koşullara uymakta yetenezsizdir. Çok gururlu, çok kuruntulu, öfkeli bir adam, karakter bakımından büyük makamlar için yetişmemiş, nezaketsiz ve kaba.”*<sup>237</sup>

Liman Paşa'nın yaveri Carl Mühlmann, ailesine gönderdiği mektupta, Sanders hakkında şöyle yazmıştır: *“Şayet çok munis bir tabiatım olmasaydı katlanamazdım. Savunma Bakanı ve sefirle bitmeyen kavgalar, kızının askeri heyetin aileleriyle süregiden sürtüşmeleri, otomobildeki ve at sırtındaki asabiyeti, bu gelişmemiş ülkede (Türkiye) iâşe ve konaklama bakımından aşırı talepleri, kısaca sevgili babacığım ve anacığım kolay olmadığı hususunda bana inanabilirsiniz.”*<sup>238</sup>

Alman Askeri Heyetinin başındaki General von Sanders'e şu yetkiler verilmiştir: *“Kendisi, Yüksek Harp Şurası'nın oy kullanma yetkisi olan bir üyesidir ve ordu ile savunmanın bütün meseleleri hakkında fikri alınmalıdır. Ayrıca, bütün askeri okulların, eğitim alaylarının ve ordudaki yabancı subayların doğrudan amiridir. Birliklerin Alman örneğine göre tek tip eğitimi böylece garanti edilmiştir. Görevde bulunduğu süre zarfında, daha başka yabancı subayları görevlendirebilir*

<sup>235</sup> Jehuda L. Wallach, *Bir Askeri Yardımın Anatomisi*, Genelkurmay ATASE Yayını, Ankara, 1985, s. 137.

<sup>236</sup> Wallach, *a.g.e.*, s. 137.

<sup>237</sup> Wallach, *a.g.e.*, s. 121-122.

<sup>238</sup> Wolf, *a.g.e.*, s. 40.

veya onları azledebilir ve emri altında bulunan Osmanlı subayları, sadece o kabul ettiği takdirde başka yerlere atanabilir. Almanya'da eğitilecek subayları o seçer. Sanders, Genelkurmay Başkanı daha kıdemli olmadığı takdirde Osmanlı Harbiye Nazırı'ndan (Savunma Bakanı) hemen sonra gelir. Böylece, Alman generali Türk ordusunun ikinci veya üçüncü en yüksek rütbeli subayıdır. Alman generalin, bütün askeri tesisleri ve birlikleri tam bir teftiş yetkisi vardır. Görevi, bütün Türk kurmay subaylarının teorik olarak eğitilmesi ve tekâmül ettirilmesidir.”<sup>239</sup>

Liman von Sanders, 14 Aralık 1913'te ilk 10 subayla birlikte İstanbul'a geldi. Savaş çıktığında, heyet görevlilerinin sayısı 72'ye çıkarıldı<sup>240</sup>. İstanbul'a varışını, Sanders şöyle anlatır: “14 Aralık sabahı İstanbul'a vardık. Sirkeci Tren İstasyonu'nda bizi gümbür gümbür askeri bando karşıladı. Bizi karşılamaya, başlarında kıymetli Harbiye Nazırı İzzet Paşa'nın bulunduğu birçok yüksek rütbeli Türk subayı ile eskiden beri İstanbul'da bulunan Alman subayları gelmişlerdi.”<sup>241</sup> Kendi ülkesinde, kolorduya komutanlık yapması uygun görülmeyen Alman General Liman von Sanders, olağanüstü yetkilerle Türk Ordusu'nun yeniden teşkili için görevlendirilmiş ve 5'inci Ordu Komutanlığı'na atanmıştı.

## 2.5. Türk Komutanların Boğazları Savunma Planı

Arazi ve kuvvet yapısı dikkate alınarak, Boğazları Savunma Planı savaştan önce hazırlanmıştı. Bu plana göre, birinci derecede önem ve öncelik, Gelibolu Yarımadası'nın güney bölgesine verilmiş, ayrıntılı bir inceleme sonucunda bu kesimin kuvvetli tutulması, ana kuvvetlerin merkez çevresine ve Trakya'da toplanması öngörülmüştü. Savunma Planı'nda, kıyıların kuvvetli tutulması esas alınacak, düşmanın henüz denizde iken karşılanması ve karaya çıkması engellenecekti<sup>242</sup>.

<sup>239</sup> Carl Mühlmann, *İmparatorluğun Sonu 1914, (Almanya ve Türkiye 1913-1914)*, (Türkçesi: Kadir Kon), Timaş Yayınları, İstanbul, 2014, s. 88.

<sup>240</sup> Metin Ayışığı, *Mareşal Ahmet İzzet Paşa*, 2. Baskı, Türk Tarih Kurumu Yayınları, Ankara, 2013, s. 138; Carl Mühlmann, *Çanakkale Muharebesi 1915*, (Türkçesi: Mehmet Cemal), Timaş Yayınları, İstanbul, 2006, s. 15.

<sup>241</sup> Sanders, *a.g.e.*, s. 26.

<sup>242</sup> ATASE, Kıs. 4669, Dos. H-13, Fih. 1-13; Hüseyin Kabasakal, “Birinci Dünya Savaşı Çanakkale Muharebeleri'nde Türk ve Alman Savunma Planları Konusunda Yorumlar”, *Çanakkale Muharebeleri 75'inci Yıl Armağanı*, ATASE Yayınları, Ankara, 1990, s. 83.

7'nci Tümen ve bir jandarma alayı, yarımadanın kuzey kesimini; 9'uncu Tümen, Maydos-Ağıldere hattı güney kesimini; bir jandarma alayı Kumkale-Beşike kıyısını koruyacaktı. Boğaz'ın Çanakkale Müstahkem Mevkii ile birlikte koordineli savunması esas alınmıştı<sup>243</sup>. Yarımadanın güney bölgesine çıkarma yapılacağı kesin olarak tespit edilmiş olması, uygun bir saptama olmakla birlikte, çok kritik olan bu dönemde Boğaz'ın dış kıyılarının sadece iki tümen ve iki jandarma alayına verilmesi, Osmanlı Genelkurmayı için hatalı olmuştur. İkinci hata, Boğaz'ı savunma sorumluluğunun tek komuta altında olmayan iki komutanlığa verilmiş olmasıdır. Böylece, Emir Komuta Birliği prensibi çiğnenmiş ve zafiyet oluşturulmuş oldu.

Savaşın önce, Boğazlar'ı savunmakla görevlendirilen 3'üncü Kolordu'nun seferberliği, zamanında (20 gün içerisinde) tamamlanmıştır. 3 Kasım 1914'ten itibaren Gelibolu'ya yanaştırılan bu Kolordu, Birleşik Filo'nun Boğaz'a saldırılarının başlaması üzerine savunma kuvvetlerinin yetersizliği anlaşılmış ve yeni kuvvetlerle de takviye edilmiştir. 4'üncü Kolordudan 11'inci Tümen Ezine bölgesine getirilerek 3'üncü Kolordu emrine verilmiştir. 2'nci Kolordunun Trakya'daki kuvvetlerinden 5'inci Tümen, kendi kolordusuna bağlı kalmak koşulu ile Kavak Suyu kuzeyine alınmıştır. 3'üncü Kolordudan Halep'e gönderilen 8'inci Tümenin yerine Tekirdağ'da 19'uncu Tümen kurulmuş ve Şubat 1915'te Eceabat'a nakledilmiştir. Böylece, 19 Şubat 1915'te başlayan İngiliz ve Fransız Deniz Saldırısı karşısında, Çanakkale Müstahkem Mevki Komutanlığı'nın Boğaz'ı savunmasına ilave olarak dört tümenlik 3'üncü Kolordu da hareketli savunma düzeni almış durumdaydı<sup>244</sup>.

Savunma düzeninin amacı, ilk önce düşman çıkarmasına, ileri mevzilerdeki kuvvetlerle engel olmak ve düşmanı geciktirerek asıl savunma hattının tutulması için gerekli zamanı kazanmak, düşman çıkarmayı başarırca asıl savunma hattına dayanılarak yapılacak karşı saldırı ile düşmanı denize dökmektir<sup>245</sup>. Savunma Planı'nda ana esas, düşmanı karaya çıkarmamaktır. Buna göre 3'üncü Kolordu, en tehlikeli kıyıları kuvvetli, az tehlikeli kıyıları zayıf tutmuştu<sup>246</sup>.

<sup>243</sup> ATASE, Kls. 3964, Dos. H-5, Fih. 1-2.

<sup>244</sup> ATASE, Kls. 3964, Dos. H-4, Fih. 1-31; Kls. 3964, Dos. H-5, Fih. 1-2.

<sup>245</sup> ATASE, Kls. 4669, Dos. H-3, Fih. 107.

<sup>246</sup> Perk, *a.g.e.*, s. 23.



Türk Savunmasının esasını, “düşmanın karaya çıkmasına izin vermeden imhasını sağlamak” ana fikri oluşturuyordu. Düşmanı karaya çıkmaya imkân vermeden, daha denizde iken yok etmek ve karaya çıkmasına müsaade etmemek Kıyı Savunmasının esas savunma şeklidir. Türk Genelkurmayı’nın bu savunma düzeni kıyı savunması esaslarına uygundu. Bu savunma sisteminde, kıyı hattının kuvvetli tutularak savunma sisteminin oluşturulması esas alınır. Çünkü, düşmanın karaya çıkmasına fırsat verilmesi, zayıflığı ve riski artırırken, muharebenin uzamasına ve başarı şansının azalmasına neden olur.

## 2.6. Ordu Komutanı Liman von Sanders’in Savunma Planı

Liman von Sanders, 26 Mart 1915’te Gelibolu’da 5’inci Ordu Komutanlığı’na başladı. İlk işi, mevcut ve uygulanmakta olan Savunma Planı’nı değiştirmek oldu<sup>247</sup>. Savunma Planı ile ilgili düşüncelerini kendisi şöyle açıklar: *“Yeni tayin olduğum yere (5’inci Ordu Komutanlığı) gitmek üzere 25 Mart’ta İstanbul’dan hareket ettim... Gelir gelmez yapacak pek çok işi karşımızda bulduk. Çünkü birliklerin yayılış tarzı ile sahillerin önemli kısmının kontrol altında bulundurulması usulünün tamamen değiştirilmesi gerekiyordu. O zaman 5’inci Ordu’da beş tümen vardı. Bunlar Çanakkale’nin Avrupa ve Asya sahillerini savunmak için taksim edilmişti. Tümenlerin kuvveti 9 ila 12 tabur, taburların kuvveti 800 ila 1000 erden oluşuyordu. İngilizler, çıkarmaya başlayıncaya kadar bana tam dört haftalık vakit bıraktılar. Onlar, askerlerinin bir kısmını geçici olarak Mısır’a ve Kıbrıs’a göndermişlerdi. Çıkarmaya kadar geçen zaman, gerekli tertibatı almam ve Albay Nicolai komutasındaki 3’üncü Tümeni İstanbul’dan getirtmem için bana yetmişti. Çanakkale Boğazı’nın iki tarafındaki Rumeli ve Anadolu sahilleri, bir çıkarma tehdidine en açık yerlerdi”*<sup>248</sup>.

Sanders’in, savunma bölgesi ile ilgili değerlendirmesi şöyledir: *“Düşmanın yapacağı muhtemel çıkarmanın nereden olacağı en önemli meseleyi oluşturuyordu. Bu kadar uzun bir sahil şeridi için esasen az olan eldeki mevcut askerinin dağıtımı, çıkarmanın yapılacağı yerin tahmin edilmesine bağlı idi... Büyük kuvvetlerin*

<sup>247</sup> ATASE, Kls.3474, Dos. H-1, Fih. 1-4.

<sup>248</sup> Sanders, a.g.e., s. 81.

*çıkartılması için sahiller elverişliydi. Bu sahillerin tamamen tutulması ise imkânsızdı. Bundan dolayı asker yerleştirilecek bölgelere gerektiğinde takviye yapılması hususu göz önünde bulundurulmalıydı. Boğaz'a hâkim olan Çanakkale Müstahkem Mevki'nin en önemli tabya ve bataryaları, güneyde Asya sahilinde bulunuyordu... Bu sahil, asker çıkarılmasına çok müsait olan Büyük ve Küçük Beşike Limanlarını içermekteydi. Bundan dolayı bu muntıkada çok kısa bir süre içerisinde sahaya çok büyük kuvvetler çıkarılabilir. İstihkâmlar ile ağır bataryalar yalnız deniz geçidini savunmaya yönelik olarak kurulmuş olduğundan, Anadolu tarafındaki savunma tertibatının arkasına doğru yapılacak bir saldırı ve harekât, düşman için çok uygun neticeler verebilirdi. Bu tarafta bağlantı yolları da epeyce müsaitti, bu sebeple tehlikenin büyüğü bu taraftaydı.”<sup>249</sup>*

Limani Paşa'nın, düşmanın muhtemel çıkarma bölgeleri konusundaki düşüncesi şu şekildeydi: “*Gelibolu Yarımadası üzerinde ise, çok önemli ve tehlikeli sayılabilecek üç bölge vardır. Bunlardan birincisi, yarımadanın güney ucu, Seddülbahir, Teke Burnu tarafları. Çünkü bu arazi bölgesi üç tarafından düşman gemi ateşine açıktır. Bu bölgeye bir çıkarma yapılıncaya, düşman için ilk hedef, ta en uzaklardan görünen çıplak Alçitepe olduğu bir bakışta anlaşılır. Bu tepeye gelinceye kadar tatlı bir meyille yükselen düzlükler arasında hiçbir arazi engeli yoktur. Boğaz'ın istihkâm ve bataryalarından bir kısmı, Alçitepe sırtlarından doğrudan doğruya topçu ateşi altına alınabilirdi. Çıkarma yerlerinin ikincisi, Kabatepe'nin iki tarafındaki sahil kısımlarıdır. Buradan geniş bir düzlük, Boğaz sahilindeki Maydos (Eceabat) kasabasına kadar uzanır. Rumeli yakasında özel öneme sahip üçüncü çıkarma yeri de yukarı Saros'ta Bolayır yakınlarında, yarımadanın 5-7 km. genişliğinde daraldığı kısımdır. Bu bölge, Çanakkale Çıkarma Harekâtının stratejik sonuçlarını devşirmeye yönelik imkânlar sunmaktaydı. Buradan Gelibolu Yarımadası'nın, gerek İstanbul ve gerek Trakya ile olan bağlantısı kesilebilirdi. Düşman, Saros Körfezi ile Marmara Denizi arasındaki dar sırtları ele geçirdiği takdirde, yalnız 5'inci Ordu'nun kara bağlantısının kesilmesiyle kalmayıp oralara*

---

<sup>249</sup> Sanders, a.g.e., s. 81-82.

yerleşecek ve İngiliz toplarıyla Marmara'nın burada dar olan kısmını ateş altına alabilirdi.”<sup>250</sup>

Alman generalin, aldığı savunma düzeni hakkında yazdıkları: “Düşman tehdidinin gösterdiği önceliğe göre üç muharebe grubu oluşturdum. 5 ve 7'nci Tümeni Yukarı Saros Körfezi'ne; 9 ve yeni kurulan 19'uncu Tümeni yarımada'nın güney kısmına; 11 ve deniz yolu taşınmakta olan 3'üncü Tümeni Asya yönüne tahsis ettim. 26 Mart 1915 tarihine kadar mevcut olan beş tümenin tertibatını tamamen değiştirmek gerekti. Çünkü o zamana kadar bunlar başka bir esasa göre tertip edilmişti. Adeta eski çağlardaki sınır koruma birlikleri gibi bütün sahil boyunca yayılmıştı. Sahile çıkacak düşman, gerçi bu tertibata göre her yerde biraz mukavemetle karşılaşacaksa da geride yedek olarak hiçbir birlik alıkonmamış olduğundan şiddetli ve etkili taarruzlar yapılarak düşmanın durdurulması mümkün olamayacaktı. Ben her tümenin kuvvetlerini toplu tutmasını ve her tümenin kendi bölgesi içindeki sahillerde ancak çok gerekli olan emniyet tertibatını almasını emrettim. Olaylar nasıl gelişirse gelişsin, kuvvetimiz az olduğundan, kesin başarı için tek çare inatçı bir direnme değil, her üç muharebe grubunun hareketli savunma yapmasına bağlıydı.”<sup>251</sup>

Boğazlar'ın savunması için Ordu Komutanı Liman von Sanders, Türk komutanları tarafından hazırlanan Savunma Planının tam tersi bir savunma şekli öngörüyordu. Kıyı hattını zayıf tutmak, geride ihtiyatlar buldurmak ve düşmanın kıyıya çıkışına göre saldırıya geçmek. Türk Planı ile çelişen bu sistem, düşmanın kıyıya çıkmasına adeta müsaade ediyordu. Ordu'nun kuruluşunda; 3'üncü Kolordu (5, 7 ve 9'uncu Tümen), 15'inci Kolordu (3 ve 11'inci Tümen), 1'inci Süvari Tugayı, Ordunun ihtiyatı durumunda olan 19'uncu Tümen ile Çanakkale ve Beyoğlu Jandarma Alayları, Bursa ve Gelibolu Jandarma Taburları olmak üzere, altı Tümen ve bir Süvari Tugayı bulunuyordu. Mevcudu yaklaşık 84.000 kişiydi<sup>252</sup> (EK-4). Birliklerin yerleşmesi, düşman çıkarmasının başladığı 25 Nisan 1915 gününe kadar tamamlanmış ve şu duruma gelmişti.

<sup>250</sup> Sanders, a.g.e., s. 82-83.

<sup>251</sup> A.g.e., s.80-84.

<sup>252</sup> ATASE, Kls. 3474, Dos. H-2, Fih. 2-22.

Ordu Komuta Yeri: Gelibolu'da, komutanı Mareşal Liman von Sanders,  
Bağımsız Süvari Tugayı: Saros Körfezi Kuzeyi,  
5'inci Tümen: Bolayır'da, Komutan Yarbay Hasan Basri,  
3'üncü Kolordu Komuta Yeri: Gelibolu, Komutanı Tuğgeneral Esat (Bülkat),  
7'inci Tümen: Bolayır gerisinde, Komutanı Albay Halil,  
9'uncu Tümen: Eceabat-Morto Limanı arasında, Komutanı Albay Halil Sami,  
15'inci Kolordu: Anadolu Yakası, Komutanı Tuğgeneral Weber,  
3'üncü Tümen: Anadolu Yakasında, Komutanı Albay Nikolay,  
11'inci Tümen: Anadolu Yakasında, Komutanı Albay Refet,  
19'uncu Tümen: Bigalı Bölgesinde, Komutanı Yarbay Mustafa Kemal<sup>253</sup>.

Savunma Kuvvetleri; 6 Piyade Tümeni (3, 5, 7, 9, 11, 19'uncu Tümenler), bir Bağımsız Süvari Tugayı, bir Piyade Alayı ve dört Seyyar Jandarma Taburudur. Savunma görevindeki Piyade Tümenleri üç grup halinde tertiplenmişlerdir. Gelibolu Yarımada'sının kuzeyinde 5'inci ve 7'inci Tümenler; 9'uncu ve 19'uncu Tümenler Gelibolu Yarımada'sının güneyinde, 3'üncü ve 11'inci Tümenler Anadolu Yakası kıyılarında yerleşmişlerdir. 5'inci ve 19'uncu Tümenler, doğrudan 5'inci Ordu Komutanlığına bağlıdır. 7'inci ve 9'uncu Tümenler 3'üncü Kolordu emrinde, 3'üncü ve 11'inci Tümenler ise 15'inci Kolorduya bağlıdır<sup>254</sup>. Kuvvetlerin yerleri incelendiğinde, Saros Bölgesi ve Anadolu Yakası'na daha fazla önem verildiği ve buradaki grupların az bir farkla daha kuvvetli olduğu anlaşılmaktadır. Çünkü, Liman von Sanders'e göre, düşman çıkarması sadece Saros Bölgesi'ne veya Asya kıyılarına yapılabilirdi. Çıkarmanın Gelibolu Yarımadası'na yapılacağını düşünmüyor ve kabul etmiyordu<sup>255</sup>. Liman von Sanders'in Savunma Düzeni'ne göre, Savunma Bölgesi'nde herhangi bir yerde belirgin bir kuvvet çoğunluğu tesis edilmemiştir. Yerleşme Düzeni incelendiğinde, Saros kesimi ile Anadolu yakasının daha önemli tutulduğu ve bu bölgelerde az bir farkla olsa bile kuvvet fazlalığı olduğu kolayca anlaşılabilir.

<sup>253</sup> ATASE, Kls. 3474, Dos. H-2, Fih. 2-22.

<sup>254</sup> ATASE, Kls.3474, Dos:H-2, Fih:2-22.

<sup>255</sup> ATASE, Kls. 3474, Dos. H-2, Fih. 2-22.

## 2.7. İtilâf Devletleri'nin Karaya Çıkarma Planı'nın Değerlendirilmesi

İtilâf kuvvetlerinin toplam mevcudu, 80.000 kişiyi buluyordu. Türk kuvvetleri ise 50.000 civarındaydı. İtilâf kuvvetlerinin Donanma hariç 140 adet topu vardı. Türkler'in elinde 72 top bulunuyordu. Tarafların savaş gücünü asıl etkileyen asker sayısı değil; silahları, cephanesi, araç ve gereçleri, ağır makineli tüfekleri ile toplarının sayısı ve menziliydi. Bu yönden incelendiğinde, İtilâf Ordusu'nun bir üstünlüğü vardı. Topçu açısından da bariz bir üstünlük sağlamaktaydı<sup>256</sup>. İtilâf kuvvetlerinin stratejik hedefi, Boğaz'daki mayınları temizlemek ve donanmanın İstanbul'a doğru geçişini sağlamak için, Çanakkale Boğazı'nın her iki tarafındaki topçu tehdidini ortadan kaldırmaktı.

Akdeniz Kuvvetler Komutanı İngiliz Orgeneral Hamilton'un Çıkarma Planı şöyle idi: Eldeki kuvvetler ikiye ayrılacak, kuvvet çoğunluğu Seddülbahir'e, diğer kısmı Kabatepe'ye çıkacak ve bu iki kuvvet Yarımada'nın güneyini işgal edecek, Donanma'da Kara Kuvvetlerinin yardımı ile Boğaz'ı açarak Marmara'ya geçecekti<sup>257</sup>. Orgeneral Hamilton, harekâtın planlanması ve birliklerin görülmesi amacıyla, 26 Mart 1915'te Mısır'a geldi. Çanakkale Çıkarma Harekâtı, bir ay sonra 25 Nisan 1915'te başladı. O zamana kadar yapılmış olan en büyük Çıkarma Harekâtı için sadece bir aylık bir zaman vardı.<sup>258</sup> İkinci Dünya Savaşında, yani 30 yıl sonra yapılacak Normandiya Çıkarması'nın planlanması bir yıldan fazla sürecekti. Karaya Çıkarma Harekâtı, zor ve zayıtı fazla olan bir muharebedir. Bu nedenle, Boğazları geçmek için yapılacak Çıkarma Harekâtı'nın planlama safhasının bir ay gibi kısa bir süreye sıkıştırılması, ayrıntılı planlama yönünden bir eksiklikler. Ayrıntılı planlamadaki bu yetersizlik, muharebeyi olumsuz şekilde etkileyecektir.

İtilâf Kuvvetleri, harekâtı sevk ve idare edecek ortak bir karargâh ve komuta heyeti oluşturamamıştır. Devlet adamları ve askerler arasında, İtilâf Devletleri'nin birbirleri ile ilişkilerinde, yeterli koordinasyon ve uyum gerçekleşmemiş olması, İngiltere'de harekâtın sevk ve idaresinin belli bir komutana değil, harp meclisine bağlanması, devletlerarasında uzlaşma sağlamak için eksik tedbirler alınması,

<sup>256</sup> ATASE, Kıs. 5283, Dos. H-14, Fih. 1-13.

<sup>257</sup> Hamilton, *a.g.e.*, s. 69, 70, 74, 76; Ogländer, *a.g.e.*, s. 145, 166, 172, 173.

<sup>258</sup> Moorehead, *a.g.e.*, s. 101; Hamilton, *a.g.e.*, s. 52, 96, 97.

Çanakkale Harekâtı'nın İtilaf Devletleri açısından en önemli başarısızlık nedenidir. İngilizler, kendi savaş meclisinden, Fransızlar ise kendi ülkelerinden emir alıyorlardı. Bu durum, “emir ve komuta birliğini” sekteye uğratmış, etkin ve süratli karar alınmasını olumsuz yönde etkilemiştir. İtilâf Kuvvetleri'nin Karaya Çıkarma Planı'nda tahsis edilen kuvvetler yetersizdir. Hamilton kuvvetleri 80.000, Türk kuvvetleri 50.000 civarındaydı. Halen uygulamada olan Türk askeri talimnamelerine göre, normal şartlar altında, taarruz eden tarafın, savunana göre en az üç kat daha güçlü olması gerekir. Çıkarma Harekâtı, zayıfın en fazla verildiğinin kabul edildiği bir muharebe türüdür. Bu açıdan bakıldığında, İtilâf Devletleri yeterli kuvvet tahsis etmeden bu Çıkarma Planı'nı hazırlamışlardır. Kuvvetin Marmara'ya geçirilmesi ve İstanbul'un zaptı için, Boğaz'ın her iki sahilinin ele geçirilmesi gerekirdi. Fakat Hamilton'un kuvveti buna yeterli değildi. Bu zafiyet, muharebeler sırasında ortaya çıkacak ve telafisi mümkün olmayan sonuçlara neden olacaktır.

Hamilton da kuvvetini az görüyordu, bu nedenle Lord Kitchner'e kuvvet için talepte bulunduğunda, Savaş Bakanı Kitchener: *“İlk çıkan kuvvetlerin yeterli geleceğini ve Türkler diğer cephelerde meşgul olduklarından buraya fazla kuvvet tahsis edemeyeceklerini ve Marmara'ya denizaltı gemileri geçirildiği takdirde, Türkler'in en mühim ulaştırma ve ikmal yolunun kesileceğini ve hatta denizaltı gemilerinin Gelibolu önünde göründüklerinde Türkler'in Yarımada'yı tahliye edeceklerini...”*<sup>259</sup> söylemişti.

Hamilton'un Harekât Subayı olan ve savaş planlarını yazan General Cecil Aspinall Oglender, İngiliz Harp Tarihi olarak kabul edilen eserinde, Hamilton'un Çıkarma Planı için şöyle demiştir: *“Karaya çıkılmadan önce, İngiliz karargâhında, Türk askeri mekanizmasının yeterliliğini küçümseme yolunda mevcut olan zayıf eğilimin izahı mümkündür. 1915 yılı Nisan ortalarına kadar, Türk ordusunun savaş başarısı, parlak değildi. Alman askeri heyetinin yaptığı geniş ıslahattan bilgisi olmayanlar, 1912 yılından sonra bu ordunun değerinin artmış olduğunu pek düşünemezlerdi. Akdeniz Seferi Kuvvetleri karargâhında etkili olan düşünce, büyük Türk ordusunun Ocak'ta Sarıkamış'ta teslim olduğundan ibaretti. Mısır'a karşı*

<sup>259</sup> Hamilton, a.g.e., s. 14; Demaz, *Çanakkale Seferi*, Askeri Matbaa, İstanbul, 1930, s. 34; Perk, a.g.e., s. 24-25.

*yapılan saldırı, başarısızlığa uğramıştı. Irak'ta da durum hemen hemen aynı şekildeydi. Basra, Kasım'da bir Hint tugayı karşısında düşmüştü. Ayrıca, karaya çıkılmadan önce, arazi keşfi yapılmasının imkânsızlığından ve hava keşfi yapacak yeterlilikte pilot olmadığından, arazinin sayısız derin derelerle, bölüm bölüm yarılmış olduğu ve savunan taraf için birçok doğal faydalar sağladığı, karaya çıkıluncaya kadar anlaşılmamıştı. Elde bulunan haritalar, yarımada'nın güneyini tatlı eğimli ve düz olarak gösteriyordu.*"<sup>260</sup>

Savaş Bakanı Kitchener, Basra civarında verilen son muharebe hakkında, Hamilton'a uyarı anlamında bir telgraf göndermiştir. Telgrafta, Türkler'in, yüksek bir şevk ve kabiliyet gösterdikleri, güzel bir disiplin altında iyi bir eğitim ve terbiye görmüş cesur bir asker oldukları, makinalı tüfeklerini büyük etkiler gösterecek şekilde kullandıkları ve siperlerinden, ancak süngü ile çıkarıldıkları yazılıydı. Fakat bu telgraf, İngilizler'in Çıkarma Harekâtı'nın kara hedefleri hakkındaki ümitlerini söndürmedi <sup>261</sup>. Hamilton'la kurmaylarının karaya çıkışta ve çıkıldıktan sonra, şiddetli muharebeler beklenilmesi gerektiğini hiç düşünmemişlerdi. Kıyı hattının ele geçirilmesi durumunda, Türkler'in karada ciddi bir mukavemet göstermeyecekleri zannediliyordu. Türk askerinin siper gerisinde, inatçı bir savaşçı olduğu bilinmekle birlikte, muharebe imkân ve kabiliyetini, teşkilatını ve yeterliliğini küçümseme eğilimi vardı<sup>262</sup>.

Hamilton'un planında, günlük hedefler hakkında aşırı derecede iyimserlik gösterilmiş, sanki boş bir arazinin işgaline girişiliyormuş gibi hesapsız davranılmış ve Türk savunma kuvveti fazla ciddiye alınmamıştı. Hamilton, zaferden o kadar emindi ki, 3 Nisan 1915'te, İskenderiye'de birlikleri denetledikten sonra, Savaş Bakanı Kitchener'e gönderdiği mesajda, şu bölüm dikkat çekiciydi: "*Çanakkale Boğazı'nda ve Gelibolu Yarımadası'nda topraklarımızın ve birliklerimizin şenliği başlayınca Türkler, çaldığımız havaya ayak uydurarak oynamak zorunda kalacaklar. Bu, Türkler için, İstanbul'u savunmak üzere geri çekilme havası olacak.*" <sup>263</sup>

<sup>260</sup> Oglander, *a.g.e.*, s. 177.

<sup>261</sup> *A.g.e.*, s. 178.

<sup>262</sup> *A.g.e.*, s. 174-175.

<sup>263</sup> Hamilton, *a.g.e.*, s. 62.

Hamilton, 5 Nisan 1915'te, yine İskenderiye'de, Fransız askerlerinin tören geçişini izledikten sonra, günlüğüne şunları yazacaktı: “Ümitlerimiz çok artmıştı. Kurtarılacak Kudüs mü, yoksa Constantinople mu idi? Ne farkı vardı? Askerin başarısının sınırı yoktur. Seyredenler, heyecan ve coşkunun içindeydiler. Sonunda, şapkalar çıkartıldı ve yürekleri kahramanlık duygularıyla taşan bu insanlar haykırdılar. ‘Hurra piyadeler! Hurra, hurra süvariler! Hurra, hurra topçular!’”<sup>264</sup> Hamilton, bu yazıyı yazdıktan 20 gün sonra, hiç beklemediği bir savunma direnci ile karşılaşacak ve bu ümitleri sönecekti. Savaş muhabiri, İngiliz yazar, Alan Moorehead, Türk savunmasının ciddiye alınmamasını şöyle anlatır: “İtilaf güçleri, gerçekten de Türkleri çok küçük görür. Ülkeleri dışında Türkler, sadece yenilgileri ve geri çekilmeleriyle ünlüdür. Onların Ermenilere karşı savaştıkları gibi savaşacakları beklenmektedir. Acımasız ve vahşi olacaklar, ancak çağdaş savaş ilmini almış disiplinli askerler gibi davranmayacaklardır. O kadar ki, Londra'daki Savaş Bakanlığı, İtilaf askerlerinin Gelibolu'ya ayak bastığı gün, Türkler'in silahlarını alıp İstanbul'a doğru kaçmaya başlayacaklarından emindir. Belki bazı gerilla tipi çarpışmalar olacaktır, ancak Fransız ve İngilizler'in girişecekleri saldırı, temelde basit bir harekâttan öteye gitmeyecektir.”<sup>265</sup>

İngiltere İmparatorluk Savaş Müzesi'nde belge uzmanı olan Peter Hart, Gelibolu adlı eserinde, Hamilton'un planı hakkında şunları kayda geçmiştir: “Ne yazık ki, Hamilton çıkarma planlarını hazırlarken, önündeki küçük fırsatları bir tarafa bıraktı... Her şeyi gereksiz yere aşırı karışık hale getirdi... Liman von Sanders'in kafasını karıştırıp, çıkarmalara karşı Türk kuvvetlerinin yığılmasını önlemek istemişti. Ama bunu yaparken, Londra'daki efendilerinin hatalarını tekrarlayarak kendi kuvvetlerini bir noktaya yığamadı. Harekât, İngilizler sahile çıkınca, Türkler'in bırakıp kaçacağı inancına dayanıyordu. Türkler, o zamanın terminolojisiyle ‘Avrupalı düşman’ sayılmıyorlardı. Üst rütbeli birçok subay gibi Hamilton'da düşmanını küçümsedi ve almaması gereken riskleri aldı.”<sup>266</sup>

<sup>264</sup> Hamilton, a.g.e., s. 65.

<sup>265</sup> Moorehead, a.g.e., s. 87.

<sup>266</sup> A.g.e., s. 88.



İtilâf kuvvetlerinin toplanma üssü olan Mısır'ın, Gelibolu'ya uzaklığı, idari ve lojistik açıdan, harekâtın doğası gereği zorluklar oluşturacaktır. Oysa ikmal ve lojistik üssü, muharebeyi kolayca destekleyecek bir yerde seçilmeli ve ikmal akışını zorlaştırmamalıdır. Mısır, bu yönüyle muharebeyi arzu edilen düzeyde destekleyecek bir yer değildi. Çanakkale Seferi'ne İngilizler'in yetersiz kuvvetle başladığı ve baskın yapılamadığını kendilerince de kabul edilmiş bir gerçektir. Beş tümeden oluşan Akdeniz Seferi Kuvveti'nin, bu kadar geniş bir bölgede, bir çıkarma harekâtına girişmesi hataydı. Donanmanın Boğaz'ı geçerek İstanbul'a gitmesi, ancak Çanakkale Boğazı'nın her iki sahilinin ele geçirilmeyle mümkün olabilirdi. Ayrıca, 18 Mart 1915 Deniz Muharebesi'nden, 25 Nisan 1915 gününe kadar, Türk savunmasına yaklaşık bir ay kazandırılarak, savaşta "baskın prensibi" ihlal edilmiş oldu. Hamilton, düşmanı (Türk savunmasını), ayrıntılı şekilde tahlil edememiş, Türk kuvvetini ve moral faktörlerini olduğundan zayıf göstermiştir.

## 2.8. Liman von Sanders'in Savunma Planı'nın Değerlendirilmesi

Liman Paşa, Ordu Komutanlığı görevini 24 Mart 1915'te aldıktan sonra, Almanlar Çanakkale Cephesindeki yönetimi ele geçirmiş olurlar. Çanakkale Muharebeleri'nin başlangıcında, Boğaz tahkimatında önemli görevlerde Almanlar vardır. Arıburnu ve Seddülbahir bölgelerinde Alman yoktur, ancak Kumkale bölgesinde iki tümenlik kolordunun komutanı ve tümenlerden birinin komutanı Alman'dır. Mayıs 1915'ten itibaren, Alman komutanların sayıları artar. Seddülbahir bölgesinde iki tümen komutanı, iki grup komutanı, bir kolordu komutanı; Arıburnu ve Anafartalar bölgesinde beş tümen ve iki kolordu komutanı; Saros bölgesinde Ordu Komutanı Alman olur. Ayrıca; kolordu, grup ve tümen kurmay başkanlıklarında ve topçu komutanlıklarında Alman subaylara görevler verilir<sup>267</sup>.

Birinci Dünya Savaşı'nda Almanya müttefik olduğundan, Alman komutanların bulunması doğaldır. Ancak benzer görevlendirme, aynı dönemde aktif olan Kafkas, Filistin ve Irak cephelerinde görülmemektedir. 1915 yılında, Çanakkale Cephesi döneminde, Kafkas Cephesi'nde bir Ordu Kurmay Başkanı, bir Tümen

<sup>267</sup> İsmet Görgülü, "Çanakkale Zaferi Üzerine Alman İddiaları", *Atatürk Araştırma Merkezi Dergisi*, S. 12, (1995), s. 25

Komutanı olmak üzere iki Alman; Filistin Cephesi'nde bir Ordu, bir Kolordu Kurmay Başkanı, bir Tümen Komutanı olmak üzere üç Alman bulunurken, Irak Cephesi'nde Alman subay yoktu<sup>268</sup>. Görevlendirme yoğunluğu incelendiğinde, Almanların Çanakkale Cephesi'ne özel bir önem verdikleri görülmektedir.

Liman von Sanders, anılarında Çanakkale Cephesi'ne önem verdiğini şu şekilde açıklar: “*Nihayet 24 Mart'ta Enver, Çanakkale'nin savunması için özel bir ordu (5'inci Ordu) kurulmasına karar verdi. Türk Genel Karargâhı'na bu kararı verdirmek için benim ısrarlı gayretim, son zamanlarda özellikle Alman Sefareti ve Amiral Souchon tarafından destek gördü.*”<sup>269</sup> Liman Paşa, Çanakkale'nin savunması için 5'inci Ordu'nun kurulmasında özellikle ısrarcı olmuştu. “*24 Mart öğleden sonra geç vakit Enver, kendisi gelinceye kadar dairemde kalmamı telefonla rica ettirdi. Çok geçmeden bizzat gelerek Çanakkale'de kurulmakta olan 5'inci Ordu'nun komutasını kabul edip etmeyeceğimi sordu. Hemen kabul ettim...*”<sup>270</sup> Sanders, Çanakkale Boğazı savunmasını yapacak ordunun komutanlığını tereddütsüz kabul etmişti. Enver Paşa, Sanders'e Birinci Dünya Savaşı'nın başlangıcında, Kasım 1914'te Kafkas Cephesi'nde bulunan 3'üncü Ordu Komutanlığı'nı vermek ister, ancak Sanders kabul etmez. Sarıkamış Harekâtı sonrası, Şubat 1915'te tekrar aynı ordunun komutanlığını teklif eder, Liman Paşa yine reddeder<sup>271</sup>. Sanders, hatıratında bu görevi reddedişini şöyle yazar: “*Erzurum civarında harabe halindeki 3'üncü Ordu'nun komutanlığını üstlenmemi bana teklif etti... Bu teklifi kesin olarak reddettim ve Almanya'ya bildirdim. Alman sefiri de benim fikrime katılıyordu.*”<sup>272</sup> Alman General, Kafkas cephesinin komutanlığını bir gelecek vaat etmediği ve Alman çıkarlarına hizmet etmediği için kabul etmemişti. Sanders, 24 Mart 1915'te Çanakkale'de Ordu Komutanlığı teklif edildiğinde tereddütsüz hemen kabul eder. Kafkas Cephesi'nde Ordu Komutanlığı'nı iki kez reddeden Liman von Sanders, bir ay sonra Çanakkale Cephesi'nde Ordu Komutanlığı'nı tereddütsüz kabul etmesinin gerekçesi önem taşımaktadır.

<sup>268</sup> İsmet Görgülü, *10 yıllık Harbin Kadrosu*, Türk Tarih Kurumu, Ankara, 1993, s. 112-113.

<sup>269</sup> Sanders, *a.g.e.*, s. 79.

<sup>270</sup> *A.g.e.*, s. 80.

<sup>271</sup> Wallach, *a.g.e.*, s. 155-159; Sanders, *a.g.e.*, s. 71-72.

<sup>272</sup> Sanders, *a.g.e.*, s. 71-72.

Liman von Sanders, 26 Mart 1915'te Gelibolu'ya ulaşıp karargâhı kurduktan sonra, 2 gün sonra, 28 Mart 1915'te Savunma Bölgesi'ni denetleyeceğini bildirir. Çanakkale'de 19'uncu Tümen'in Kurmay Başkanı olan Binbaşı İzzettin Bey (Çalışlar) muharebe sırasında tuttuğu günlükte, konu ile ilgili şu notları kaleme almıştır: “15 Mart 1331 (28 Mart 1915). Bir tatbikat yapmak üzere bütün fırka (tümen) hareket etti. Fakat Ordu Kumandanı'nın Maydos'a geleceği hakkındaki haber üzerine tatbikat geri kaldı. Ordu Kumandanı'nı bekledik, fakat gelmedi.”<sup>273</sup>

İzzettin Bey'in 31 Mart 1915 tarihli günlüğünde yazdıkları: “18 Mart 1331 (31 Mart 1915). Bugün Liman Paşa, Kolordu Kumandanı Esat Paşa'yla birlikte Maydos'a geldiler. 9'uncu ve 19'uncu Fırka kumandanlarıyla bir ileri sahil muntıkası tertibatı gördüler. 5'inci Ordu Kumandanı Liman Paşa, Müstahkem Mevki Kumandanı Cevat Paşa, Sahil Müfettişi Usedom Paşa, Donanma Kumandanı Merten Paşa, 3'üncü Kolordu Kumandanı Esat Paşa, Anadolu tarafındaki Mürettep Kolordu Kumandanı Weber Paşa. Almanlar, Boğaz müdafaasında emir ve kumandayı tamamen ellerine almak istiyor gibi gözüküyor.”<sup>274</sup> 19'uncu Tümen Kurmay Başkanı Binbaşı İzzettin Bey, Almanların Çanakkale Cephesi'nde mevcut olan altı ana komutanlıktan dördünü aldıklarını belirtmekte ve emir komutayı ellerine geçirdiklerini söylemektedir.

Kara Harekâtı öncesinde, altı ana komutanlıktan dördünün yönetimi Almanların elinde idi. Sanders'in kendi maiyetinde Alman kurmay subaylarını istememesine rağmen, Ordu'nun birliklerinde birçok mevkide, 15'inci Kolordu komutanı General Weber ve iki tümen komutanı olarak Almanlar bulunuyordu. Böylece, harekâtın tüm komutasının sadece üçte biri değil, birliklerin komutasının üçte biri de Almanların elindeydi. Ayrıca, topçu birlik komutanlarının yanı sıra kolordu ve tümen seviyesinde danışmalık yapan kurmay subayları da Alman'dı<sup>275</sup>.

Almanların, Çanakkale Cephesine özel önem vermelerinin gerekçesi, Alman Arşivi'nde, *Büyük Harp* adlı eserde şu şekilde açıklanmaktadır: “Çanakkale Seferi

<sup>273</sup> İzzettin Çalışlar, *On Yıllık Savaşın Günlüğü*, (Yay. Haz.: İzzeddin Çalışlar-İsmet Görgülü), Güncel Yayıncılık, İstanbul, 2007, s. 114.

<sup>274</sup> Çalışlar, *a.g.e.*, s. 114.

<sup>275</sup> Wolf, *a.g.e.*, s. 216-217.

1915 yaz ve sonbaharı süresince birçok düşman kuvvetlerini bağlamış ve Avrupa (Batı) Cephesi'nden uzak bulundurmuydu. Buna karşı kullanılan Alman kuvveti hemen hiç idi. Türkiye, Alman Batı Cephesi'ne esaslı surette yardım göstermiş bulunuyordu. İngilizler tarafından 410.000 ve Fransızlar tarafından 79.000 asker olmak üzere yarım milyon asker Çanakkale'ye karşı kullanılmıştı. 8 ay devam eden muharebelerde, düşman 252.000 askerden fazla zayıat vermişti... Liman Paşa'nın kararlı yönetimi de zaferde çok etkili oldu. Kendisine bu vazifesinde, 500 Alman subay, memur, astsubay ve asker de yardım etmiştir. Bunlar kara ordusunda ve müstahkem mevkiide çeşitli yerlere dağılmış bulunuyordu."<sup>276</sup>

Almanların Türkler'e, Türk ordusuna karşı yargılarını anlatan en önemli belgeyi, Orgeneral Ali Fuat Erden vermektedir. Bu belgede, Alman Genelkurmay Başkanı General von Moltke, Enver Paşa'ya gönderdiği, 10 Ağustos 1914 tarihli yazısında: "Osmanlı müttefikin vazifesi, mümkün olduğu kadar çok Rus ve İngiliz kuvvetlerini bağlamak ve sıkı bir faaliyette İslam ihtilalini gerçekleştirmek olduğunu ve bu maksatla Kafkasya'ya karşı bir harekât yapılması ve bilhassa Mısır'a karşı bir teşebbüse girişilmesinin arzu edildiğini ve Avusturya'nın yükünü hafifletmek için Osmanlı darülharplerinde harekâta kabil olduğu kadar erken başlanmasının lüzumlu olduğunu"<sup>277</sup> bildirmişti. Bu belge, Alman Genelkurmayı'nın, Türk Ordusu'nu Alman çıkarları için kullanmak istediği ve Alman çıkarlarının Türk çıkarları önünde geldiğinin bir göstergesidir. Alman Genelkurmayı için önemli olan, İngiliz ve Fransız kuvvetlerini mümkün olduğu kadar Batı cephesinden uzakta tutmaktır. Türk ordusunda görevli Alman subaylarının da, bu görev doğrultusunda hareket edecekleri, kendi genelkurmaylarının direktiflerini yerine getirecekleri, Türk çıkarları yerine, Alman menfaatlerine göre Türk birliklerini yönetecekleri tabidir. Çanakkale'de, 5'inci Ordu Komutanı Sanders'in, hem 5'inci Ordunun kurulmasında hem de ordu komutanı olarak görevlendirilmesinde yakın çevresi ile birlikte Enver Paşa nezdinde ısrarlı girişimleri de dikkate alınır, Çanakkale Cephesi'nin birinci öncelikli olması Almanların çıkarları gereğidir.

<sup>276</sup> Komisyon, "Balkan ve Türkiye'de Büyük Harp", (Türkçesi: Emekli Yarbay Nihat), *Askeri Mecmua'nın Tarih Kısmı*, S. 95, (1934), s. 60-61.

<sup>277</sup> Ali Fuat Erden, *Paris'ten Tih Sahrasına*, Ulus Basımevi, Ankara, 1949, s. 25.

Almanlar, Çanakkale Cephesi'nin 500.000'den fazla düşman kuvvetini bağladığını ve bu kuvveti Batı Cephesi'nden uzakta tuttuğunu, Türkiye'nin bu suretle Almanya'ya Batı Cephesi'nde esaslı bir şekilde yardım ettiğini arşivlerinde böyle ifade etmektedirler. Liman von Sanders'in, Çanakkale'de 5'inci Ordu Komutanlığını tereddütsüz kabul etmesi ve Almanların Çanakkale'de emir komutayı tümüyle ele almak istemeleri konuları değerlendirildiğinde, Çanakkale Cephesi'nde, Türk komutanların hazırlamış oldukları Savunma Planı'nı değiştirme nedenleri de daha kolay anlaşılacaktır.

Kurmay Yarbay Mustafa Kemal'in, Sofya Askeri Ataşesi iken, 6 Aralık 1914 tarihinde, Türk Savunma Bakanlığı'na gönderdiği bir rapor, Alman-Türk dostluğunu göstermesi açısından önem taşımaktadır. Mustafa Kemal, Balkan Savaşı Tarihi'ni yazan Bulgaristan Genelkurmay Başkanı Fiçev'i ziyarete gitmiştir. Sohbet esnasında, Fiçev'den şu sözleri duyar: *“Yaptığım harp planı harfiyen ve başarılı bir şekilde tatbik olmuştur. Çünkü ben, Osmanlı Genelkurmayı'nın harp planını ve askeri harekâtının bütün inceliklerini öğrenmiştim. Bunların tamamı saklıdır. Bana bilgileri veren, Alman subaylarıdır. Özellikle Goltz Paşa'dan çok faydalandık. Savaşın ve askeri harekâtın tamamı süresince, Osmanlı Genelkurmayı'nın günlük düşüncelerini ve bütün savaş mantığında her gün toplanabilen kuvvetler ve bunların durumları hakkında düzenli bilgi alıyordum. Berlin'deki askeri ataşemiz, Almanlar tarafından günü gününe aydınlatılıyordu.”*<sup>278</sup> Yukarıdaki belge, Osmanlı Devleti'nin Balkan Savaşı'nı kaybetme nedenlerini gösteren bir açıklama olmakla birlikte, Türk Ordusu'nun Alman subaylara teslim edilmesinin tehlikelerini de ortaya koymaktadır. Bu belge, aynı zamanda Çanakkale'yi kanıyla savunan Türk askerinin teslim edildiği Alman komutanların güvenilirliklerinin bir ölçüsüdür.

Enver Paşa, Alman hayranıydı ve kritik görevlerde Alman subayları görevlendirmekte bir sakınca görmemişti. Bu konuda, Liman von Sanders şöyle yazar: *“Özellikle Türk Genel Karargâhı'ndan Türk kurmay subaylarının, itirafı zorunlu olduğundan, birçok mühim mevkilerden çıkarılmış olması bu subaylar*

<sup>278</sup> ATASE, Kıs. 1660, Dos. 40-28, Fih. 1; Komisyon, *Belgelerle Mustafa Kemal Atatürk ve Türk-Bulgar İlişkileri (1913-1938)*, Başbakanlık Devlet Arşivleri Genel Müdürlüğü Yayını, Ankara, 2002, s. 21.

üzerinde hoşnutsuzluk ve hatta çok defa pasif direniş ortaya çıkardıktan başka; Türkiye'ye ait birçok işin Alman subaylarından gizli olarak yapılması sonuçlarını doğurduğundan ve anlatıldığı üzere Alman ve Türk ortak çalışmasının eksikliği dolayısıyla arada istenmeyen bir gerginlik çıkmıştır... Enver'de, Alman ortak çalışması gibi önemli meselelerin doğru ve sağlam bir şekilde yoluna konulması için gereken anlayış, tecrübe ve şahsi görüş noksanlığı vardı. Enver, Alman yardımının iyiliğini tamamiyle anlıyordu. Fakat kendi ordusuna din, dil ve iç teşkilatındaki uyumsuzluktan dolayı, Alman tarzının uygulanması hususunda orduda yapması gereken sınırlamaları gitgide daha az takdir ediyordu."<sup>279</sup> Mareşal Fevzi Çakmak, Şark Cephesi Harekâtı adlı eserinde, Türk-Alman ilişkilerini şöyle özetler: "1916 yılı Mayıs ayında, Ruslar 5'inci kolordularını Trabzon'a çıkarırken, Yavuz Zırhlısı<sup>280</sup> bu çıkarmayı önleyebilecek durumda ve güçte olmasına rağmen işe karışmaz..."<sup>281</sup> Fevzi Paşa, bunun nedenini aynı eserinde şöyle açıklar: "Rusya'dan Anadolu'ya yapılacak deniz nakliyatını tehlikeye düşürmeyecek, Alman cephesindeki bir kısım Rus kuvvetlerinin, Türk Doğu cephesine akışını devam ettirmek ve bu yoldan az da olsa Almanlar üzerindeki Rus yükünü hafifletmek arzusu..."<sup>282</sup> Almanya'nın Türkler'e karşı tutumu buydu. Türk askeri, bu Alman komutanlara emanet edilmişti.

Sanders, Ordunun kuruluşu, konuşu ve savunma düzeni ile ilgili 26 Mart 1915'te, Başkomutanlığa görüş ve önerilerini sunar. Ancak, 26 Mart 1915 günü, Ordu Komutanı'nın Gelibolu'ya ulaştığı ve henüz savunma bölgesini görmediği tarihtir. Liman Paşa, Türkiye'de Beş Yıl adlı kitabında: "Yeni tayin olduğum yere (5'inci Ordu Komutanlığı) gitmek için 25 Mart'ta İstanbul'dan vapurla hareket ettim... 26 Mart sabahleyin Gelibolu Limanı'na ulaştık. Şimdilik şehirde karargâhımızı kurduk."<sup>283</sup> diyordu. Ayrıca, Sanders, 26 Mart 1915 günü, Gelibolu'ya geldikten sonra, 28 Mart 1915'te Savunma Bölgesi'ni denetleyeceğini bildirmesine rağmen, ancak üç gün sonra, 31 Mart 1915 günü bölgeye gelir. 19'uncu Tümen'in Kurmay Başkanı Binbaşı İzzettin Bey (Çalışlar), o günü şöyle kaleme alır: "15 Mart

<sup>279</sup> Sanders, *a.g.e.*, s. 42.

<sup>280</sup> Yavuz Savaş Gemisi'nin personeli Alman'dı.

<sup>281</sup> Fevzi Çakmak, *Büyük Harp'te Şark Cephesi Harekâtı*, 8Yay. Haz.: Ahmet Tetik), İş Bankası Kültür Yayınları, İstanbul, 2011, s. 317.

<sup>282</sup> Çakmak, *a.g.e.*, s. 32.

<sup>283</sup> Sanders, *a.g.e.*, s. 80.

1331 (28 Mart 1915). Bir tatbikat yapmak üzere bütün fırka hareket etti. Fakat Ordu Kumandanı'nın Maydos'a geleceği hakkındaki haber üzerine tatbikat geri kaldı. Ordu Kumandanı'nı bekledik, fakat gelmedi."<sup>284</sup>

Binbaşı İzzettin Bey, Liman Paşa'nın gelişini, 31 Mart 1915 tarihli günlüğüne şöyle kaydeder: "18 Mart 1331 (31 Mart 1915). Bugün Liman Paşa, Kolordu Kumandanı Esat Paşa'yla birlikte Maydos'a geldiler. 9'uncu ve 19'uncu Fırka kumandanlarıyla bir ileri sahil muntikası tertibatı gördüler."<sup>285</sup> Oysa, Liman Paşa, birlikleri denetlemeden ve savunma bölgesini görmeden 5 gün önce, İstanbul'dan Gelibolu'ya geldiği gün, 26 Mart 1915'te, Ordunun Çanakkale Boğazı'nı savunması ile ilgili görüş ve önerilerini, şifreli telgrafla Başkomutanlığa bildirmişti<sup>286</sup>.

Liman von Sanders'in Savunma Düzeni'ni değiştirmesi ile ilgili olarak, 19'uncu Tümen Komutanı Yarbay Mustafa Kemal Arıburnu Muharebeleri Raporu'nda şu notu yazar: "18 Mart 1331 (31 Mart 1915) günü Ordu Kumandanı (Liman von Sanders), Dokuzuncu Fırka Kumandanı tarafından sahilin savunması emrinde belirtilen tertibatı teftiş etmek üzere evvela Kabatepe'ye ve sonra Alçitepe'ye gittiler. Benim de refakatim emir buyurulmuş olduğundan beraber buldum. Liman Paşa hazretleri, Dokuzuncu Fırka (Tümen) tarafından, doğrudan doğruya sahilin savunması açısından alınmış olan tertibatı tasvip etmediler. Adı geçen, sahili zayıf kuvvetle gözettirerek büyük kısımları geride bulundurmak ve düşman karaya çıktıktan sonra gerideki ihtiyatlarla ve süngü hücumu ile karaya çıkacak olan düşmanı denize dökmek görüşünü tavsiye ediyorlardı. Buna dayanarak yeniden alınmasını emrettikleri düzen bu bakış açısına göre olacaktı. Adı geçen (Liman von Sanders), bu konudaki emirleri 3'üncü Kolordu ve 9'uncu Tümen kumandanlarına arazi üzerinde vermişti."<sup>287</sup> Karargâhlarımıza ulaştığımızda 9'uncu Tümen kumandanı yanıma gelerek alınması emredilmiş olan yeni savunma düzeni şeklinin kendisine güven vermediğini söyleyerek bu konudaki görüşümü sordu. Ben de, tamamen sahilin yalnız gözetlenmesiyle yetinilmesi düşüncesine esasen öteden

<sup>284</sup> Çalışlar, a.g.e., s. 114.

<sup>285</sup> A.g.e., s. 114.

<sup>286</sup> ATASE, Kls. 180, Dos. 774, Fih.1-9.

<sup>287</sup> Mustafa Kemal, Arıburnu Muharebeleri Raporu, Türk Tarih Kurumu Basımevi, Ankara, 1990, s. 15.

*beri karşı olduğumdan, adı geçen komutana o yönde düşünce ve değerlendirmelerimi açıkladım. Bunun üzerine, 9'uncu Tümen Kumandanı tarafından kolorduya raporla arz edilmiştir.”<sup>288</sup>*

Yöneteceği ve komuta edeceği 5'inci Ordu'nun birliklerini, aylardan beri hazırlanan savunma ve silah mevzilerini arazide, yerinde görmeden; savunma bölgesini iyi bilen kolordu komutanı ve tümen komutanlarının görüşlerini almadan, Türk komutanları tarafından önceden hazırlanmış ve başkomutanlıkça onaylanmış savunma düzenini, ayaküstü, emir vererek hızlı bir şekilde değiştirmesi, bir komutanın normal şartlarda uygulayacağı bir hareket tarzı değildir. Ayrıca, bir ordu komutanının, savunma bölgesini görmeden ve ast birlik komutanlarının görüşlerini almadan, savunma planı hakkında üst komutanlığa teklifte bulunması, Askerlik Mesleği, Harp Sanatı, Emir-Komuta Prensipleri ve Doğru Karar Verme açısından açıklanabilir bir durum değildir. Müstahkem Mevki Komutanı Cevat Paşa'nın (Çobanlı) Kurmay Başkanı olan Yarbay Selahaddin Adil Paşa'nın hatıralarında, Sanders'in birlikleri denetlemesine ilişkin şunlar yazılıdır: *“Boğaz mevkiinin savunma görev ve sorumluluğunu yüklenmiş olan 5'inci Ordu Kumandanı, ne yazık ki Çanakkale Bölgesi'ni yalnız bir iki motor veya otomobil gezintisi ile pek yüzeysel bir bakışla görmüş, özel durumlarını iyice görememişti.”<sup>289</sup>*

Akdeniz Kuvvetler Komutanlığı'nın, çıkarma harekâtı için yapmakta olduğu hazırlıklar, istihbarat raporları şeklinde, Sanders'e gelmesine rağmen, Alman komutanının, o zamana kadar tarihin en büyük Çıkarma Harekâtı konusunda bu kadar duyarsız kalması ve Savunma Planı'nı bile Türk komutanların tekliflerini almadan, araziye görmeden Başkomutanlığa göndermesinin, askeri prensipler açısından izah edilebilir bir mantığı bulunmamaktadır.

Liman Paşa, Gelibolu'ya ulaştığı gün 26 Mart 1915'te, telgrafla Başkomutanlığa, Enver Paşa'ya gönderdiği Çanakkale Savunma Planı şu şekildedir<sup>290</sup>:

<sup>288</sup> Mustafa Kemal, *a.g.e.*, s. 15.

<sup>289</sup> Selahaddin Adil Paşa, *Hayat Mücadeleleri-Selahaddin Adil Paşa'nın Hatıraları*, Zafer Matbaası, İstanbul, 1982, s. 235.

<sup>290</sup> ATASE, Kls. 180, Dos. 774, Fih. 1-9; Kls. 180, Dos. 774, Fih. 1-9; Kls. 3474, Dos. H-1, Fih. 1-4.



*“13 Mart 1331 (26 Mart 1915). 2’inci Kolordu: Komutanı Tuğgeneral Faik, birlikleri 4’üncü ve 5’inci tümenler,*

*3’üncü Kolordu: Komutanı Tuğgeneral Esat, birlikleri 7’nci, 9’uncu ve 19’uncu tümenler,*

*Mürettep Kolordu: Komutanı Korgeneral Weber, Kurmay Başkanı Tuveney, birlikleri 11’inci ve 3’üncü tümenler,*

*Bağımsız Süvari Tugayı: Komutanı Yarbay Hamdi, birlikleri 7’nci ve 13’üncü Süvari alayları; Ordu karargâhı, Gelibolu’dadır.*

5’inci Ordu Komutanı, Başkomutanlığa sunduğu önerilerin gerekçesini şu şekilde belirtmiştir: *“Telgrafla sunulmuş olan önerinin gerekçelerini size aşağıdaki biçimde açıklamakla onur duyarım: İngilizlerin ve Fransızların Limni adasında ve diğer adalarda büyük kuvvetler toplamış olmaları ve yine bu adalara kuvvet getirmeyi sürdürmeleri, büyük ölçüde bir çıkarma yapmak istedikleri biçiminde yorumlanabilir. Bugüne kadar uygulanan savunma sistemi, tümenler çok dağılmış oldukları için büyük birliklerle yapılacak çıkarmalara karşı elverişli değildir. Birkaç yüz deniz piyadesinin karaya çıkarılması söz konusu olduğu sürece, bu sistem doğrudur. Düşmana çıkarma sırasında ya da çıkarmadan sonra, büyük kuvvetlerle taarruz edebilmek için, büyük birliklerin yapacağı bir çıkarmaya karşı tümenlerin daha çok toplu bulunmaları zorunludur... Eceabat civarında toplu olarak bulundurulmuş 19’uncu tümenin Anadolu yakasına geçirilmesi konusunda, geçişin uzun sürmesi, fırtınalı havalarda sürenin daha da uzaması, düşmanın Boğaz içini bombardıman ettiği sırada bunun imkânsız bulunması hususları üzerinde durulmuştur. Anadolu yakasındaki kesim, Mürettep kolordu emrine verilecektir. Avrupa Kıyısı: Bataryalara geriden taarruz için Seddülbahir’e ya da Kabatepe’ye veya aynı zamanda iki yere birden çıkarma yapılabilir. Buna karşılık Seddülbahir’in geçici olarak güvenliği, Kumkale’de olduğu gibi sağlanacaktır. 9’uncu Tümen, şimdiki durumuna göre kendi bölgesinin ortasına doğru daha topluca bulundurulmalıdır. 19’uncu Tümen, Eceabat’ta toplu olarak bulunacaktır. Saros Körfezi’nden Yeniköy-Bolayır doğrultusunda yapılacak çıkarma: Böyle bir*

*çıkarmanın bataryalara etkili olabilmesi için, uzun bir yolu (40 kilometreden çok) almak gerekir. Bununla beraber, elde bulunan birlikleri Gelibolu yarımadasını tıkamak için, bu çıkarmanın Saros Körfezi'nde ve adalar dolayında büyük ölçüdeki başka bir çıkarmayla da birleştirilmiş olacağı ihtimalini de çok düşünmek gerekir. Adaların yanında Saros Körfezi'nin içine yapılacak büyük bir çıkarmaya karşı, Tuğgeneral Faik komutasında olarak 4'üncü ve 5'inci tümenlerin Bayramiç, Yeniköy (Şarköy'ün daha batısı) bölgesinde toplu durumda bulundurulmasını öneririm. Bu kolordu, 7'nci tümenin desteğiyle düşmana taarruz edebilir.”<sup>291</sup> (EK-5).*

Liman Paşa, Savunma Planı önerisinde, Türk komutanları tarafından hazırlanan savunma düzenini tenkit etmekte ve tümenlerin geri bölgede toplu bulundurulmasını esas almaktadır. Ayrıca, Saros'a düşman tarafından yapılacak bir çıkarmanın büyük ihtimal dâhilinde olduğunu belirtmiştir. 19 Şubat 1915 tarihinden itibaren, düşman bombardımanlarından ve saldırılarından alınan dersler doğrultusunda, Türk komutanlarınca hazırlanan ve pekiştirilen savunma sistemini yok sayan Alman General'in bu tutumu, düşündürücü ve askeri prensipler açısından dikkat çekicidir. Liman Paşa, çıkarmanın başlayacağı ilk gün, bu öngörülerinde yanlış olduğunu anlayacak, ancak düşmanın kıyıya çıkmasına imkân vermiş olacaktı.

Başkomutanlığın Liman Paşa'ya cevabı, 4 Nisan 1915 tarihinde 5'inci Ordu Komutanlığı'na ulaşır. Başkomutan Vekili Enver Paşa'nın cevabı şöyledir: “22 Mart 1331 (4 Nisan 1915) Şifreli Telgraf. 26 Mart 1915 (13 Mart 1331) tarihli, 7 numaralı mütalaanızı okudum. Çanakkale istihkâmlarını, Gelibolu yarımadasını almak için, düşmanın büyük bir çıkarma ordusuna ihtiyacı olduğu düşüncesindeyim. Bu ihtiyaç, daha çok Saros Körfezi ve batısından çıkarma yapmak ve Gelibolu yarımadasını tıkamak amacı içindir. Düşmanlarımıza yeni bir devlet katılmadıkça, düşmanın Saros dolayına çıkacak ordusuna karşı daha fazla kuvvet sevki mümkündür. Bundan dolayı telgraflarda yazdığım gibi, 4'üncü tümenin şimdiden gönderilmesini gerekli görmedim. Büyük bir ordu sağlayamazsa bile ileride yapılacak bir harekât üssü olarak yararlanmak amacıyla, düşmanın en çok Seddülbahir Yarımadası'nın köşesiyle Kumkale'ye çıkarma yapmasını muhtemel görüyorum.

<sup>291</sup> ATASE, Kls. 180, Dos. 774, Fih. 4, 4-1, 4-2.

*Düşman köşelere yerleşip tahkim ettikten sonra, gemi ateşleri desteğinde bulunan düşmanı oralardan çıkarmak çok güçtür. Bundan dolayı köşelerdeki kuvvetlerin çabucak takviye edilerek düşmanın yerleşmesine engel olmak düşüncesini uygun bulurum. Her bölgede olduğu gibi Anadolu yakasında da bir çıkarma sırasında düşmana taarruz edilmesi düşüncesindeyim. Özellikle düşmanın bir günde bize üstün kuvvet çıkarabilmesi güçtür. Menderes harekâtı çıkarmaya karşı taarruzlardan sonra ikinci evre olarak düşünülmalıdır. Bunlar benim düşüncelerim olup ordunun düzenini elbette siz aldıracaksınız.”<sup>292</sup>*

Başkomutanlığın 4 Nisan 1915 tarihli emrine, 5’inci Ordu Komutanlığı tarafından şu cevap verilmiştir: *“Düşmanın uzun süre Kumkale ve Seddülbehir’de barınacaklarını sanmadığımı arz etmek isterim. Bunu yalnız bahriye düşünebilir. Çünkü siz de bilirsiniz ki düşmanın gündüzün yerleşmek istediği bu noktaları, gece de biz alırız. Aslında, Boğaz bataryalarımızı etkisiz duruma düşürmek istemesi gereken düşman için, sözü edilen noktaların yarar sağlamayacağıın sizce de bilinmekte olduğunu arz ederim.”<sup>293</sup>*

Liman von Sanders’e gönderilen cevap ile Osmanlı Başkomutanlığı (Enver Paşa), *“Düşman köşelere yerleşip tahkim ettikten sonra, gemi ateşleri desteğinde bulunan düşmanı oralardan çıkarmak çok güçtür”* diyordu. Yani, düşmanın karaya çıkmasına imkân vermeyecek şekilde bir savunma sistemi uygulanmasını istiyordu. Savunma Bölgesindeki Türk Komutanlar da, kıyı hattının kuvvetli tutulmasını istiyorlardı. Ancak, Ordu Komutanı Alman General, savunma bölgesini görmeden, arazi incelemesini, düşman ve dost durumu mukayesesini yapmadan, harekâtı icra edecek komutanların tekliflerini bile almadan hem bölgedeki Türk Komutanların hem de Başkomutanlığın değerlendirmesi dışında bir savunma planına karar veriyordu. Bu durum, Liman Paşa’nın askeri prensipler dışında bir tutum içinde olduğunun göstergesidir. Liman Paşa, anılarında bu çelişkiyi şu şekilde itiraf etmektedir: *“26 Mart sabahleyin Gelibolu Limanı’na ulaştık. Şimdilik şehirde karargâhımızı kurduk... Bana tahsis edilen eve yerleştik, bu evin Fransız Konsolosluğu olduğunu sonradan öğrendim... Gelir gelmez yapacak pek çok işi*

<sup>292</sup> ATASE, Kls. 3474, Dos. H-3, Fih. 2-2, 3-3.

<sup>293</sup> ATASE, Kls. 3474, Dos. H-3, Fih.2-2.

*karşımızda bulduk. Çünkü birliklerin yayılış tarzı ile sahillerin önemli kısmının kontrol altında bulundurulması usulünün tamamen değiştirilmesi gerekiyordu.”<sup>294</sup>*

Liman Paşa, 26 Mart 1915 günü Fransız Konsolosluğu'nun terk ettiği konağa Başkomutanlığın tahsis emri ile yerleşmiştir.<sup>295</sup> (EK-6: Konak Tahsis Emri). Tahsis Emri tarihi olan 26 Mart 1915 günü, Liman Paşa'nın anılarında belirttiği Gelibolu'ya ulaşma ve yerleşme tarihini teyit etmektedir. Liman Paşa'nın, savunma yerini görmeden aynı gün (26 Mart 1915) Başkomutanlığa Savunma Düzeni hakkındaki teklifini göndermesi ilginçtir. Ayrıca, yukarıda “Gelir gelmez yapacak çok işi karşımızda bulduk...” ifadesiyle başlayan cümlesinde “...birliklerin yayılış tarzı ile sahillerin önemli kısmının kontrol altında bulundurulması usulünün tamamen değiştirilmesi gerekir.” demektedir. “Tamamen değiştirilmesi gerekir” hükmü hangi inceleme ve değerlendirme sonucunda yapılmıştır? Kime sorulmuştur, hangi savunma hattı görülmüştür? 18 Mart 1915 Deniz Harekâtı'nda zafer kazanan ve bölgede savunma görevine devam eden hangi komutanın görüşü alınmıştır? Bu soruların cevabı yoktur. Alman Ordu Komutanı'nın bu tutumu, Askeri Yönetim'in temel esaslarına, Emir ve Komuta prensiplerine ve yöntemlerine tümüyle aykırıdır. Ayrıca, Sanders'in Başkomutanlığa 26 Mart 1915 günü, İstanbul'dan Gelibolu'ya geldiği gün çektiği telgraf metni, iki A4 sayfası büyüklüğündedir<sup>296</sup>. Bir ordunun Savunma Planı'nı, Gelibolu'ya ulaştıktan hemen sonra, savunma bölgesini görme ve inceleme ihtiyacı duymadan, konağa yerleşme sırasında hazırlayıp, A4 büyüklüğünde iki sayfaya yazarak aynı gün Başkomutanlığa göndermek, ancak daha önce yapılan ayrıntılı bir çalışmanın sonucu ile mümkündür. Müstahkem Mevki Komutanı Cevat Paşa, 18 Mart 1915 Deniz Zaferi'nden sonra İngiliz ve Fransızların Boğaz Muharebesi'nde uğradıkları yenilgi karşısında, karadan büyük bir çıkarma harekâtına girişebileceklerine dair, Başkomutanlığa mevcut savunma düzenini tamamlayıcı bir değişikliğe gidilmesini 20 Mart 1915 tarihinde önermişti<sup>297</sup>. Başkomutanlık, 22 Mart 1915'te Müstahkem Mevki Komutanlığı'na öneri ile ilgili

<sup>294</sup> Sanders, *a.g.e.*, s. 80-81.

<sup>295</sup> BOA, DH, KMS, 31/30; Komisyon, *Osmanlı Belgelerinde Çanakkale Muharebeleri*, C. I, Osmanlı Arşivi Daire Başkanlığı Yayın Nu: 71, Ankara, s. 50-51.

<sup>296</sup> ATASE, Kls. 180, Dos. 774, Fih. 4, 4-1, 4-2; Kls. 180, Dos. 774, Fih. 1-9; Kls. 180, Dos. 774, Fih. 1-9, Kls. 3474, Dos. H-1, Fih. 1-4.

<sup>297</sup> ATASE, Kls. 4669, Dos. H-13, Fih. 1-19.

cevabı göndermiştir<sup>298</sup>. Müstahkem Mevki Komutanlığı da Başkomutanlığın emri doğrultusunda, birliklerine Savunma emrini 23 Mart 1915 günü vermiştir<sup>299</sup>. Anılan emir gereği, birlikler hızla savunma düzenlerini almışlardır. Enver Paşa, Liman Paşa'yı 24 Mart 1915'te 5'inci Ordu Komutanlığı'na atamış; Başkomutanlık, 25 Mart 1915'te 5'inci Ordu Komutanlığı'nın kurulduğunu ilgili birliklere emirle bildirmiştir<sup>300</sup>.

Tarihler incelendiğinde, Çanakkale Müstahkem Mevki Komutanı Cevat Paşa, Başkomutanlığın emrine dayanarak, 23 Mart 1915'te birliklerine savunma düzeni almaları konusunda emir yayımlamış; Başkomutanlık 25 Mart 1915'te birliklere 5'inci Ordunun kurulduğunu bildirmiştir. Bu durumda, Liman Paşa'nın Boğaz'ı Savunma Planı'nı inceleme fırsatı olmadığı ortaya çıkmaktadır. Liman Paşa'nın karargâhı henüz oluşturulmamıştır ve yanında sadece Kurmay Başkanı ve iki yaveri bulunmaktadır. İstanbul'dan Gelibolu'ya gelişini, Liman Paşa şöyle anlatmaktadır: *“Yeni tayin olduğum yere (5'inci Ordu Komutanlığı) gitmek üzere 25 Mart'ta İstanbul'dan vapurla hareket ettim. Zamanın darlığı yüzünden, ben geçici olarak 1'inci Ordu karargâh heyetinden yalnız bir kısmını yanıma alabildim. Bunlar arasında Kurmay Başkanı Kazım Bey ve benim iki Alman yaverim, Süvari Yüzbaşı Prigge ile yine Süvari Yüzbaşı Mühlmann bulunuyordu. Karargâhın geride kalan büyük kısmı da mümkün olan süratle bizi takip edecekti.”*<sup>301</sup>

Normal şartlarda, Ordu Komutanı'nın alınan savunma düzeni hakkında önce bilgi alması ve yapılacak değerlendirme sonucunda karar vermesi gerekmektedir. Ancak, Ordu Komutanı bu yöntem yerine, 26 Mart 1915'te Savunma Planı'nı Başkomutanlığa gönderdikten sonra, 31 Mart 1915'te birlikleri arazide görmüştür. Yani ters bir sistem uygulanmıştır. Bu gerçek bile, Alman Generalin askeri düşünceler yerine, başka amaç güttüğünü ortaya çıkarmaktadır. Diğer önemli bir konu da, Liman Paşa'nın, Başkomutanlığa gönderdiği Savunma Planı ile ilgili Enver Paşa'nın cevabında yazılı olan kritik noktaları dikkate almamasıdır. Başkomutanlık,

<sup>298</sup> ATASE, Kls. 4669, Dos. H-13, Fih. 1-21.

<sup>299</sup> ATASE, Kls. 4669, H-13, Fih. 1-21, 1-22.

<sup>300</sup> ATASE, Kls. 180, Dos. 774, Fih. 1-6.

<sup>301</sup> Sanders, *a.g.e.*, s. 80.

4 Nisan 1915'te Ordu Komutanlığı'na gönderdiği cevapta<sup>302</sup>, düşmanın Seddülbahir'e ve Kumkale'ye çıkarma yapacağını ve düşmanın kıyıda yerleşmesine engel olacak tedbirlerin alınması gerektiğini bildirmesine rağmen, Liman Paşa üst komutanlığın direktifini dikkate almamıştır.

Tüm bu bilgiler, Savunma Planı'nın Almanya'yı Batı Cephesi'nde rahatlatarak şekilde 5'inci Ordu Komutanlığı kurulmadan önce, Alman Komuta Heyeti tarafından hazırlandığını ortaya çıkarmaktadır. Savunma Planı'nın, Askeri Çalışma Usulleri'ne ve Savunma Prensipleri'ne aykırı olarak, Alman çıkarlarına hizmet edecek şekilde, Liman von Sanders 5'inci Ordu Komutanlığı'na görevlendirilmeden önce hazırlandığı sonucuna ulaşılmaktadır. İngiliz görüşünü yansıtan bir beyannamede, Almanya ile Harp ilanından beri, Almanların Türkiye'ye gönderdiği personelin yüksek makamları bile işgal ettiği ve Türkiye'nin mevcut savaşa katılmasını böylelikle kolaylaştırarak, Enver Paşa'yı maksatlarını doğrultusunda kullanıp hükümet, millet ve parlamentonun isteklerinin aksine emellerine ulaştıkları belirtilmektedir<sup>303</sup>.

Yuluğ Tekin Kurat, *Osmanlı İmparatorluğunun Paylaşılması* adlı kitabında, bu konuda şöyle yazmaktadır: “*Türk-Alman gizli ittifakı uyarınca, Osmanlı Savaş Planları Berlin tarafından yapılmıştı. Almanlar, karşısındaki ateş gücünü bölebilmek için Rusya'yı Kafkasya'da, İngiltere'yi de Süveyş Kanalı'nda meşgul etmek istemişlerdi.*”<sup>304</sup> İlber Ortaylı'nın, *Osmanlı İmparatorluğu'nda Alman Nüfuzu* adlı kitabında belirttiği gibi: “*Berlin Kongresi'nden sonra, Osmanlı Ordusu artık Alman Genelkurmayı'nın stratejisine, onun tayin ettiği subaylara ve Alman endüstrisinin silahlarına bağlanıp, gittikçe Alman askeri sistemiyle bütünleşen bir ordu olmaya başlamış, fakat Osmanlı ordusu bu sistemi yüzeyde taklit etmiş ve Prusya askeri tekniğini tam anlamıyla benimseyip uygulayamamıştır. Esasen Alman Genelkurmayı da bu orduyu, Birinci Dünya Savaşı'nın da kanıtladığı üzere, fedakâr, dayanıklı, kolayca harcanıp ateşe sürülebilecek askerler olarak düşünüyordu.*”<sup>305</sup>

<sup>302</sup> ATASE, Kls. 3474, Dos. H-3, Fih. 2-2, 3-3.

<sup>303</sup> ATASE, Kls. 351, Dos. 1403, Fih. 17-2.

<sup>304</sup> Yuluğ Tekin Kurat, *Osmanlı İmparatorluğu'nun Paylaşılması*, Ankara, 1986, Turhan Kitabevi, s. 23-24.

<sup>305</sup> İlber Ortaylı, *Osmanlı İmparatorluğu'nda Alman Nüfuzu*, Kaynak Yayınları, İstanbul, 1983, s. 73.

Sonuç olarak, Almanların ana amacının, 500.000 İngiliz ve Fransız askerini Çanakkale Cephesi'ne bağlamak ve böylece Alman Batı Cephesi'ni rahatlatmak olduğu ortaya çıkmaktadır. Liman von Sanders'in Savunma Planı da, bu amacı gerçekleştirmek amacıyla, Gelibolu'ya gelmeden önce hazırlanmıştı. Başka bir deyişle, Alman General Liman von Sanders'in asıl görevinin, mümkün olduğu kadar İngiliz ve Fransız kuvvetlerini Çanakkale Cephesi'nde bağlamak olduğu sonucuna ulaşılmaktadır. Enver Paşa'nın Alman Ordu Komutanı'na Savunma Planı hakkında kesin emir vermemesi, Türk komutanların fikirlerine itibar etmemesi, Türk Başkomutanlığın Alman çıkarlarını göz ardı etmelerine neden olmuştur.

### **2.9. Liman von Sanders'in Savunma Düzeni'nin Askeri Açıdan Değerlendirilmesi**

Türk Komutanlarının Savunma Planı; kıyıların kuvvetli tutulması, düşmanın henüz denizde iken karşılanması ve karaya çıkmasının engellenmesi, karaya çıktığı takdirde karşı taarruzlarla denize dökülmesi esasına dayanıyordu. Savunma Düzeni buna göre alınmıştı. Hareketli Savunma prensibine dayanan bu plan, Başkomutanlıkça da onaylanmıştı. Ancak, 5'inci Ordu Komutanlığı'na atanan Alman General Liman von Sanders farklı düşünüyordu. Ordu Komutanı'na göre en tehlikeli yer, Saros Körfezi ile Bozcaada karşısındaki Beşike ve Kumkale kıyıları idi. Çıkarma sadece bu bölgelere yapılabilirdi. Sanders, Türk Komutanları tarafından hazırlanmış ve Başkomutanlıkça onaylanmış Savunma Planı'nı önemsemedi.

Çanakkale Boğazı'nı savunan Türk Komutanları; düşmanın kıyıya çıkmasına engel olmak amacıyla savunmayı kıyıda düşünmüş ve kuvvetin 2/3'ünü kıyıda bulundurmıştır. Bu savunma düzeninde esas, düşmanın kıyıya çıkmadan denizde iken imhasını sağlamaktır. Bu nedenle, kıyı hattı güçlü tutulmuş, geride ihtiyatlar bulundurularak, kıyıya çıkmaya başarılı olacak düşmanın karada tutunmasına imkân vermeden geriye püskürtmesi hedeflenmiştir. 5'inci Ordu Komutanı Alman Liman von Sanders'in değiştirdiği savunma düzeninde ise kuvvetin 1/3'ü kıyı hattında, 2/3'ü geride ihtiyatta bulundurulmuştur. Sanders'in Savunma Planı'nda amaç, düşmanı zayıf kuvvetlerle kıyıda karşılamak, karaya çıkması mümkün olduğu

takdirde, kuvvetin çoğunu oluşturan ve geri bölgede bulunan ihtiyatlarla onu geri atmaktır<sup>306</sup>.

Ahmet İzzet Paşa, *Feryadım* adlı hatıralarında, Liman Paşa'nın savunma düzeni konusunda şunları yazmıştır: “*Mareşal Liman von Sanders Paşa kumandasındaki ordunun ikişer tümeden oluşan üç kolordusundan birini Kumkale'den Beşike'ye kadar Anadolu sahilini, birini Gelibolu Yarımadası'nın güney kısmını, diğerini Saros Bölgesi'ni savunmaya ayırmıştı. Askerin bu taksim şekli, görüş ve düşüncelerime pek uygun gelmemektedir...*”<sup>307</sup> A. P. Herbert, *The Secret Battle (Gizli Muharebe)* adlı eserinde: “*Şayet, 25 Nisan 1915'te Liman von Sanders'in Alçıtepe güneyindeki savunma düzeni sadece kıl payı kadar farklı olsaydı; sonuç, bir İngiliz'in uğradığı gelmiş geçmiş en feci mağlubiyetlerden biri olurdu.*”<sup>308</sup> diyerek, Alman komutanın aldıracağı savunma düzeninin yanlışlığını vurgular.

Türk komutanlarının hazırladığı ve düşmanın karaya çıkmadan imha edilmesi esasına dayanan savunma sistemi, *Kıyı Talimnamesi (ST 31-10, madde 7)* esaslarına uygun olarak tesis edilmişti. Harp prensiplerine göre hazırlanan bu savunma sistemi, Alman Ordu komutanı Liman von Sanders tarafından değiştirilmişti. Yeni sisteme göre, kıyı hattı gözetleme unsurlarıyla korunacak, kuvvetlerin büyük kısımları, donanma topçusunun etkili menzili dışında toplu halde bulundurulacaktı. Ana fikir, düşman çıkarması henüz kıyı hattına yerleşme imkânı bulamadan, derinlikte yerleştirilen güçlü ihtiyat kuvvetleriyle, karşı saldırılarla denize dökmektir.<sup>309</sup> Ancak, bu savunma sistemiyle, kıyıdan uzak, derinlikte yerleştirilen kuvvetler, mesafe uzaklığı, engebeli arazi gibi nedenlerle kıyı hattına çıkan düşmana zamanında müdahale edemeyecek ve düşmanın karaya çıkmasına imkân verecekti.

5'inci Ordu'nun savunma bölgesi, Enez'den Akçay (Edremit) iskelesine kadar, 350 kilometre uzunluğunda bir bölgeyi kapsamaktaydı. Liman von Sanders, bu bölge için Osmanlı Genelkurmayı'nca onaylanmış planı ve kuvvetlerin yerleşme

<sup>306</sup> ATASE, Kls. 4836, Dos. H-10, Fih. 1-40, 1-41; Kls. 3964, Dos. H-11, F. 1-18, 1-19.

<sup>307</sup> Ahmet İzzet Paşa, *Feryadım*, Nehir Yayınları, İstanbul, 1992, s. 240.

<sup>308</sup> Çetiner, *a.g.e.*, s. 207.

<sup>309</sup> ATASE, Kls. 3474, Dos. H-1, Fih. 1-4, 1-6.



düzenini beğenmemiş ve uygulamaya konmuş olan planı değiştirmişti. Sanders'e göre 350 kilometrelik savunma cephesi çok geniştir. Düşman donanması, ateş gücüne dayanarak dilediği bölgeye çıkabilecekti. 5'inci Ordu, her yerde kuvvetli bulunamayacağına göre kıyıların sadece gözetlenmesi, bu amaçlar için gözetleme postaları çıkarılması, düşman çıkarma birlikleri kıyıya çıktıktan ve çıkarma yerinin kesinlikle tespitinden sonra, gerilerde tutulan güçlü ihtiyat birlikleri süratle çıkarma birliklerinin üzerine gönderilecek, taarruzla denize dökülecekti<sup>310</sup>.

5'inci Ordu ve 3'üncü Kolordu Karargâhları, Gelibolu'ya konuşlandırılmıştı. 350 kilometre uzunluğunda bir cephede, hem ordu hem de kolordu karargâhının aynı yerde bulunması, "emir ve komuta" açısından zafiyete neden olacaktır. Etkili bir emir komuta sistemi için, 3'üncü Kolordu Karargâhı'nın kendi birliklerine yakın bir bölgede konuşlandırılması gerekirdi. Başta Kolordu Komutanı Esat Paşa (Bülkat) olmak üzere, tümen komutanları da birinci derecede savunma önceliğini Gelibolu Yarımadası'na vermişlerdi. Düşmanın, öncelikle Gelibolu'nun güney kesimi olan Seddülbahir ve Kabatepe kıyılarına çıkarma yapılacağı değerlendirilmekteydi. Liman von Sanders, düşmanın asıl çıkarma yeri hakkında kesin bir karar veremediği için mevcut tümenlerin, üç bölgeye, ikişerli gruplar halinde, eşit olarak dağıtılması konusunda emir vermiştir. Böylece, Saros Körfezi bölgesinde 5 ve 7'nci tümenler savunma hattında, 19'uncu tümen Ordu ihtiyatında tertiplenmiştir. Kumkale bölgesinde ise, 3 ve 11'inci tümenler savunma hattında konuşlandırılmıştır. Bu savunma düzeninde, Sıklet Merkezi (Ağırlık Noktası) oluşturulmadan, tertiplenme yapılmıştır. Oysa İngilizler, Liman von Sanders'in değerlendirmesinin tersine, asıl çıkarma bölgesini, Gelibolu'nun güney kesimi olan Seddülbahir bölgesini seçmişlerdir. Alman General Sanders, savunma planını değiştirmeden önceki Türk komutanlarının savunma planında düşmanın asıl çıkarma bölgesi uygun şekilde tespit edilmiş ve buna göre savunma düzeni almıştı. Düşmanın asıl çıkarma yerinin yanlış tespit edilmesi ve elde mevcut kuvvetlerin bu esasa göre yerleştirilmemesi sonucu, İtilaf kuvvetleri karaya çıkacak, savaşın süresi uzayacak ve zayıf artacaktır.

---

<sup>310</sup> Sanders, *a.g.e.*, s. 81-85.

Özetle, Türk Savunma Planı, Kıyı Savunması Esasları'na uygun olarak, düşmanın kıyıya çıkmasına engel olmak ve düşmanın en kritik anı olan denizde iken imhasını sağlamak amacıyla hazırlanmıştır.

Alman General Liman Paşa'nın, Türk Savunma Planı'nı değiştirme gerekçesini şöyle açıklamaktadır: *“Gelir gelmez (26 Mart 1915) yapacak pek çok işi karşımızda bulduk. Çünkü birliklerin yayılış tarzı ile sahillerin önemli kısmının kontrol altında bulundurulması usulünün tamamen değiştirilmesi gerekiyordu... Düşmanın yapacağı muhtemel çıkarmanın nereden olacağı, en önemli meseleyi oluşturuyordu. Bu kadar uzun bir sahil şeridi için esasen az olan eldeki mevcut askerin dağıtımı, çıkarmanın yapılacağı yerin tahmin edilmesine tabi idi... Büyük kuvvetlerin çıkarılması için sahillerin birçok yeri müsaitti. Bu sahillerin tamamının tutulması ise imkânsızdı. Bundan dolayı asker yerleştirilecek olan bölgelere gerektiğinde takviye yapılabilmesi hususu göz önünde bulundurulmalıydı... 26 Mart tarihine kadar mevcut 5 tümenin tertibatını tamamen değiştirmek gerekti. Çünkü o zamana kadar bunlar başka bir esasa göre tertip edilmişti; adeta eski çağlardaki sınır koruma birlikleri gibi bütün sahil boyunca yayılmıştı. Sahile çıkacak düşman, gerçi bu tertibata göre her yerde biraz mukavemetle karşılaşacaksa da geride yedek olarak hiçbir birlik alıkonmamış olduğundan, şiddetli ve etkili taarruzlar yapılarak düşmanın durdurulması mümkün olmayacaktı. Ben, her tümenin kuvvetlerini toplu tutmasını ve her tümenin kendi muntıkası içindeki sahillerde ancak çok gerekli olan emniyet tertibatını almasını emrettim. Olaylar nasıl gelişirse gelişsin, kuvvetimiz az olduğundan, kesin başarı için tek çare, inatçı bir direnme değil, her üç muharebe grubunun hareketli savunma yapmasına bağlıydı.”<sup>311</sup>*

Sanders'in açıkladığı Alman Savunma Düzeni'nde, kıyı hattı gözetleme unsurlarıyla zayıf tutularak, düşmanın kıyıya çıkması önündeki engel zayıflatılmış olacak, karaya çıkmasına fırsat tanınan düşmanın, derinlikte konuşlandırılacak tümen büyük kısımlarıyla, karşı saldırılarla püskürtülmesi sağlanacaktı. Alman Savunma Planı'nın anlamı, düşmanı, henüz denizden karaya çıkma telaşıyla uğraşırken bastırıp yok etmek yerine, kıyıya çıkmasına göz yummaktı. Karaya çıkan düşmanın ve

<sup>311</sup> Sanders, a.g.e., s. 82-84.

donanmasının uzun menzilli gemi toplarının yoğun ateşleri altında, Gelibolu Yarımadası'nın yolsuz ve engebeli arazisinde, geride bekleyen ihtiyat birliklerinin yorgun şekilde, zinde düşmana taarruz etme riski tüm çıplaklığı ile ortadaydı. Sanders, kendi savunma düzenini alırken, düşmanın sayısal üstünlüğü, uzun menzilli topları, muharebe arazisinin engebeli durumu, düşman çıkarma araçlarının sayısı ve imkânlarını düşünmemişti. Tersine, düşmanın kıyıya çıkarak tutunması, getireceği ek kuvvetlerle savunmanın tehlikeye düşmesine neden olacak bir durum yaratılmıştı. Kara muharebelerinde, Türk savunma birlikleri karşısındaki ezici düşman kuvvetinin ağırlığı, Türk komutanlarının ve askerinin fedakârlığına yükletilmişti.

Sanders'in, Türk komutanların kıyı hattına yerleştirdikleri kuvvetleri kıyıda çekerek geri bölgeye yerleştirmesinin gerekçesi şu idi: *“Düşmanın yapacağı muhtemel çıkarmanın nereden olacağı, en önemli meseleyi oluşturuyordu. Büyük kuvvetlerin çıkarılması için sahillerin birçok yeri müsaitti... Bu sahillerin tamamının tutulması ise imkânsızdı. Bu nedenle, kuvvetlerin büyük bölümü geride tertiplensin ve çıkan düşmana göre saldırılar yapsın.”*<sup>312</sup> Bu durumda, Alman Ordu Komutanı, düşmanın hangi bölgelere çıkarma yapabileceği konusunda kesin bir kanaate sahip değildir. Savunma arazisinin ve çıkarma yerlerinin analizini tam olarak yapmamıştır. Almanya'da general rütbesine gelmiş bir komutanın, düşman ve arazi faktörlerini değerlendirememesi mümkün görülmemektedir. Değerlendirmeyi yapamayan bir komutanın, mevcut karargâhıyla ve savunma bölgesinde bulunan Türk komutanlarıyla koordine ederek, onların düşüncelerini alması ve düşman çıkarma bölgesi hakkında bir sonuca varmış olması gerekirdi. Ayrıca, Şubat 1915 başından beri, Birleşik Donanma'nın saldırılarına karşı, bölgeyi savunan ve 18 Mart 1915 Deniz Muharebesi zaferini elde eden Türk komutanları, düşman ve arazi hakkında yeterli tecrübeye sahip olan askerlerdi. Sanders, ast birlik komutanlarının savunma yönündeki önerilerini almadan, savunma arazisi hakkında yeterli inceleme ve analiz yapmadan savunma planı hazırlamıştır. Bu durum, askerlik mesleğinin ruhuna ve işleyiş sistemine tümüyle aykırıdır. O halde, düşmanın karaya çıkmasının engellenmesi ve imha edilmesi yerine, Sanders'in başka bir niyet ve maksadının olduğu şüphesi kuvvet kazanmaktadır.

<sup>312</sup> Sanders, *a.g.e.*, s. 82-84.

Çanakkale Boğazı'nı savunmakla görevli Müstahkem Mevki Komutanı Cevat Paşa (Çobanlı), 18 Mart 1915'te, İngiliz ve Fransızların Boğaz Muharebesi'nde uğradıkları yenilgi karşısında, karadan büyük bir saldırıya girişebileceklerini değerlendirmiş ve elde edilen tecrübeler sonucunda, Savunma Düzeni'nde yapılması gereken değişiklikleri, 20 Mart 1915'te Başkomutanlığa teklif etmiştir. Başkomutanlık, Cevat Paşa'nın önerilerine karşılık 22 Mart 1915'te cevap vermiştir. Cevat Paşa, Başkomutanlığın emri doğrultusunda, birliklere 23 Mart 1915'te Savunma Düzeni'ni emretmiştir<sup>313</sup>. Alman General Sanders, bu savunma düzenini dikkate almadı ve Cevat Paşa'nın fikrini de sormadı.

Birleşik Filonun saldırısından önce, 19'uncu Tümen Komutanı Yarbay Mustafa Kemal düşman ve arazi hakkında değerlendirmesini yapmış ve üst komutanlığa sunmuştu<sup>314</sup>. 9'uncu Tümen Komutanı Albay Halil Sami, 24 Mart 1915'te, 19'uncu Tümen bölgesini devralmış ve emredilen savunma düzenini almıştır<sup>315</sup>. Alman Ordu Komutanı, bu iki tümen komutanının da düşüncelerini almamıştı. Oysa çıkarma harekâtı başladığında, Cevat Paşa, Mustafa Kemal, Halil Sami'nin öngördükleri savunma düzenin gerçekleştiği görülecekti. Alman Ordu komutanının, Gelibolu'ya ulaşır ulaşmaz yapması gereken, Türk komutanlarının hazırladığı savunma planını yok sayarak, önerilerini almadan ve savunma bölgesini incelemeyen Başkomutanlığa yeni bir savunma planı teklifi göndermek değil, Türk komutanlarının hazırlamış olduğu savunma düzenini, ast birlik komutanlarıyla tartışmak, düşman ve araziye tahlil etmektir. Sanders'in yapması gereken, Cevat Paşa, Mustafa Kemal ve Halil Sami Bey'in arazi ve düşmanı tahlil ettikleri gibi, ayrıntılı bir durum değerlendirmesi yapmaktı.

Alman General, askerlerin çalışma usullerinin esas olan düşman ve arazi hakkında durum değerlendirmesini yapma ihtiyacı duymadı. Ancak, Birinci Dünya Savaşı öncesi, Gelibolu Yarımadası'nın arazi etüdü Almanlar tarafından yapılmıştı. Alman tarih arşivinin *Büyük Harp (Grosse Krieg)* adlı eserin dokuzuncu cildinde, Gelibolu Yarımadası'na ilişkin arazi değerlendirmesi şu şekilde yapılmıştır:

<sup>313</sup> ATASE, Kls. 4669, Dos. H-13, Fih. 1-19; Kls. 4669, Dos. H-13, Fih. 1-21; Kls. 4669, Dos. H-13, Fih. 1-21, 1-22.

<sup>314</sup> Mustafa Kemal, *Arıburnu Muharebeleri Raporu...*, s. 6-11.

<sup>315</sup> A.g.e., s. 12.

*“Yarımadanın (Gelibolu) kuzeybatı sahilinde bazı yerler sarp olduğundan çıkarmaya elverişli değildi. Bir kısım sahil ise çıkarmaya müsait olmakla birlikte, hemen biraz geride arazi sarplığından karaya çıkan düşmanın ilerlemesi güçtü. Bir çıkarma için en uygun bölge Yarımada'nın güney bölümü idi. Bu bölgeye yapılacak çıkarmaya, donanmanın ateş ile yardım etmesi için de durum daha elverişliydi. Yarımada dar olduğundan, en yüksek yerlere hâkim olan taraf diğer taraftaki sahilleri elde etmiş sayılabilirdi. Bu durumda, düşman tarafından en yüksek noktaların elde edilmesiyle, Boğaz tahkimatına ve Boğaz'a hâkim olmak mümkündü.”<sup>316</sup>*

Alman tarihçilerinin Gelibolu Yarımadası hakkındaki bu değerlendirmesi, savunma bölgesinde bulunan ve Sanders'in reddettiği Türk komutanlarının muhakemesi ile aynıydı. Sanders, Gelibolu'ya geldikten sonra, yapmadığı düşman ve arazi değerlendirmesini, söz konusu bu Alman arşivinden rahatlıkla alabilirdi, ama almadı. Liman Paşa'nın bu tutumunun, Savaş Prensipleri ve Komutanlık Nitelikleri ile açıklanması mümkün görülmemektedir. Türk Komutanlar, düşmanın Gelibolu Yarımadası'nın güneyine, Seddülbahir ile Kumkale bölgelerine çıkarma yapacaklarını öngörmüş ve savunma tedbirlerini buna göre almışlardı. Liman von Sanders'e göre, düşman çıkarması Saros Bölgesi'ne veya Asya kıyılarına yapılabilirdi. Alman komutan, çıkarmanın Gelibolu Yarımadası'na yapılacağını düşünmüyor, kabul etmiyordu. Dolayısıyla ordu ihtiyatı olarak ayırdığı 5'inci Tümen'den başka iki Piyade Tümeni ile bir Süvari Tugayı'nı Saros Bölgesi'ne yerleştirmiş, Anadolu Bölgesi'ne de iki Piyade Tümeni, bir Jandarma Taburu vermiş, en kritik bölge olan Gelibolu Yarımadası'nda bir Piyade Tümeni ile iki Jandarma Taburu bırakmıştı<sup>317</sup>. Bu yerleşim planına göre, gruplar arasında 48 saatlik yürüyüş mesafesi bulunmaktaydı. Yani herhangi bir takviye ihtiyacında, iki günlük zamana ihtiyaç vardı. Buna karşılık, İngiliz Komutanlığı'nın Saldırı Planı, çıkarmanın Gelibolu Yarımadası'nın güney ve batısına yapılacak şekilde hazırlanmış, dolayısıyla Türk Komutanların savunma planının doğru olduğunu kanıtlamıştır.

<sup>316</sup> Komisyon, “Balkan ve Türkiye’de Büyük Harp”..., s. 44.

<sup>317</sup> ATASE, Kls. 180, Dos. 774, Fih. 1-9; Kls. 3474, Dos. H-1, Fih. 1-4; Kls. 180, Dos. 774, Fih. 4, 4-1, 4-2.

Enver Paşa, Saros sahilinde çıkarma yapmak için düşmanın büyük kuvvete ihtiyaç duyduğunu, düşmanın elinde ise bu kadar kuvvet bulunmadığını bildirerek, Seddülbahir ve Kumkale Bölgeleri'ne önem verilmesi konusunda, 4 Nisan 1915 tarihinde gönderdiği telgrafta, Sanders'in dikkatini çekmiştir<sup>318</sup>. Liman Paşa, Başkomutanlığın emrini dikkate almadı ve kendi planında ısrarcı oldu. Başkomutanlığın planını uygulaysaydı, Saros sahilinde az kuvvet bulundurur, Gelibolu Yarımadası güneyinde fazla kuvvet toplardı. Böylece, düşmanın karaya çıkması önlenebilirdi. Bunun yerine Sanders, yanlışlığı açıkça ortada olan kendi planında ısrarcı oldu ve düşmanın kolayca karaya çıkmasına imkân sağlamış oldu.

Liman Paşa'ya göre, sahilde az kuvvet tertiplenecek, geride kuvvetli ihtiyatlar bulundurulacaktı. Bu düzen, tümenlerin ihtiyatlarının kuvvetli olmalarını sağlamış, ancak bu kuvvetli ihtiyatların muharebeye tutuşan birlikleri takviyesi ve kıyıya müdahalesi, arazi ve uzaklık nedeniyle zamanında yapılamamıştır. Ordu kuvvetini üç eşit gruba ayırarak dağıtmak, Gelibolu coğrafyasının emrine uymamak demektir. Kuvvetleri bu şekilde tertipleme suretiyle yığınakta hata yapılmış ve bu stratejik hata, on binlerce Türk'ün kanına mal olmuştur. Türk askeri bu hatayı eriyerek ve fazla zayıf vererek telafi edebilmiştir. Oysa Türk Komutanları, düşmanın çıkarma yapabileceği bölgeyi ve araziye doğru şekilde değerlendirerek, kuvvetin yaklaşık 2/3'ünü kıyı hattında tertiplemişti. Alman General, donanmanın ateşinden korumak için kuvvetleri geri bölgede konuşlandırıyor, ancak bu birliklerin saldırı için ilerlemeye başladıklarında, açık arazide donanmaya hedef olacaklarını dikkate almıyordu. Gerçekte Sanders, arazinin donanma ateşine karşı gizleme sağlamadığının farkındaydı. Arazinin açıklığıyla ilgili, anılarında şöyle diyordu: *“Birliklerin eğitimlerinin tertip ve idaresini yaparken de çok dikkatli ve uyanık olmak gerekiyordu. Çünkü etrafta dolaşan düşman gemileri tarafından görülen bütün birlikler derhal topçu ateşi altına alınmaktaydı. Gemilerin görülen her yaya veya atlıya, bir kişi bile olsa, ateş açmaları bizi hayrete düşürüyordu. Tehlikeli sahil muntikalarındaki sahra tahkimatına, el altında bulunan bütün kuvvetlerle, hatta çoğunlukla geceleyin bile çalışılarak hız verildi.”*<sup>319</sup>

<sup>318</sup> ATASE, Kls. 3474, Dos. H-3, Fih. 2-2, 3-3.

<sup>319</sup> Sanders, *a.g.e.*, s. 85.

Sanders, bu açıklamayı Kara Harekâtı başlamadan önce yapmıştı. Arazinin dayattığı gerçekleri gören ve anlarında kaleme alan bir komutanın, coğrafyanın emrine uymayarak, değerlendirmesinin tersi bir uygulama yapması, değişik bir niyeti olduğunu ortaya koymaktadır. Geri bölgede tertiplenen birlikler, düşmanın çıkarma yerlerine saldırı için uzun bir mesafeyi 8-15 kilometreyi yürümek zorunda kalıyorlardı. Birliklerin yürüyüşü, düşmanın yoğun ateşleri altında yapılıyordu. Alman General, arazinin özelliğini bildiği halde, birliklerin çoğunu geri bölgede toplayarak zayıfların artmasına neden olmuştur. Oysa kuvvetin büyük kısmı, Türk komutanların düşündükleri şekilde, kıyı hattında, siperlerde ve mevzilerde tertiplenseydi, düşmanın kıyıya çıkması engellenecek ve daha az zayıflar verilecekti. Liman von Sanders, asker olarak bu gerçeği düşünmüş ve günlüğüne yazmıştı, ancak uygulamamıştı, çünkü niyet farklıydı. Çıkarma Harekâtı başladığında ve kara muharebeleri boyunca, Sanders'in yanlış tertiplenmesi yüzünden Türkler'in aşırı şekilde zayıflar verdikleri görülecektir.

Alman Ordu Komutanı'nın, kuvvetlerin çoğunu geride toplama planına sadece Türk komutanları değil, Alman tarihi de katılmıyordu. Alman tarihinde bu konuda şunlar kaydedilmiştir: *“Kıyıların gerisindeki arazinin, şiddetli topçu ateşi altında olması dolayısıyla, ihtiyatların çabuk ileriye alınması mümkün değildi. İleri hatları işgal eden birliklerin kuvvetli olması zorunluydu.”*<sup>320</sup> Türk komutanların, Savunma Düzeni'nde Alman Generale kabul ettiremedikleri gerçeğin, Alman tarihi belgelerinde yer alması önem taşımaktadır. Düşman donanma gemileri ateşleri altında kıyının savunulabileceği, 18 Mart 1915 Deniz Harekâtı sırasında Türk Kuvvetleri tarafından parlak bir zaferle gösterilmişti. Buna rağmen Sanders'in, kıyıları az kuvvetle sınır muhafızları gibi tertiplemesi kabul edilebilir bir hata değildir. Ayrıca, kuvvetleri üç eşit gruba ayırarak dağıtması; Harp Prensipleri'nden “Sıklet Merkezi”ni dikkate almadığını, düşman, arazi ve elde bulunan kuvvetleri uygun şekilde değerlendirmedini açıkta göstermektedir. Düşmanın kuvveti incelendiğinde, üç bölgeye çıkarma yapma imkânının bulunmadığı ortaya çıkacak ve sahil hattının birçok yerinin de çıkarmaya elverişli olmadığı görülecekti.

<sup>320</sup> Komisyon, “Balkan ve Türkiye’de Büyük Harp” ..., s. 50.

Özetle, kıyı savunmasında düşmanı karaya çıkarmamak, çıkan düşmanın karada yerleşmesine imkân vermeden denize dökmek esas amaç olmalıydı. Alman Generalin Savunma Planı, zaferi değil başarısızlığı vadediyordu. Bu başarısızlık sayesinde, 500 bin İngiliz ve Fransız askeri Çanakkale Cephesi'ne bağlandı.

### **2.10. Liman von Sanders'in Savunma Düzeni'ne Türk Komutanların Tepkileri**

Liman von Sanders, Türk Komutanların hazırlamış olduğu Çanakkale Boğazı Savunma Planı'nı, önceki bölümde açıklandığı şekilde değiştirmişti. Liman Paşa, 5'inci Ordu Komutanı olarak görevlendirildiğinde ve 5'inci Ordu kurulduğunda bölgede Türk Komutanlar görev yapmaktaydı. 19'uncu Tümen Komutanı Yarbay Mustafa Kemal, 25 Şubat 1915 günü 19'uncu Tümen ile Tekirdağ'dan Eceabat'a (Maydos) gönderilir. 19'uncu Tümen, 24 Mart 1915'e kadar bu bölgede savunma görevi yapar. 18 Mart 1915 Deniz Zaferi'nden sonra, Çanakkale Müstahkem Mevki Komutanı Cevat Paşa (Çobanlı), İngiliz ve Fransızların karadan büyük bir çıkarma yapacaklarını değerlendirir. Bu maksatla, 20 Mart 1915'te Başkomutanlığa, savunma düzenine yönelik ayrıntılı bir teklif gönderir<sup>321</sup>. Gelibolu Yarımadası'nın en kritik kesimi olan güney bölümünde, Seddülbahir bölgesinin 19'uncu tümen, kuzeyindeki bölgenin 9'uncu tümen tarafından savunulmasını önerir<sup>322</sup>. Böylece, düşmanın birinci öncelikle çıkması muhtemel bölgenin, iki tümenle savunulmasını ister. Bu öneri, Harp ve Savunma Prensipleri açısından, düşmanın saldırısının beklendiği bölgenin kuvvetli tutulması esası doğrultusunda isabetli olmuştur. Bu savunma düzeni ile düşmanın karaya çıkması önlenabilir ve savaş daha kısa sürede bitebilirdi.

Başkomutanlık, Cevat Paşa'nın savunma düzeni önerisine 22 Mart 1915'te cevap verdi. Başkomutanlığın emri gereği, Cevat Paşa'nın iki tümenle savunmak istediği Gelibolu Yarımadası'nın en kritik yeri olan güney bölgesinin, yani esas muharebe sahasının iki yerine tek tümenle savunulmasını, 19'uncu tümenin ise kıyı hattından alınarak ihtiyata çekilmesini ve bölgenin savunma sorumluluğunun 9'uncu

<sup>321</sup> ATASE, Kls. 4669, Dos. H-13, Fih. 1-19.

<sup>322</sup> ATASE, Kls. 4669, Dos. H-13, Fih. 1-19.



tümenine verilmesini emretti<sup>323</sup>. Müstahkem Mevki Komutanı, 23 Mart 1915'te Başkomutanlığın emri doğrultusunda yeni savunma düzenini birliklerine gönderdi. Sonuçta, 25 Mart 1915'te, Mustafa Kemal'in sorumluluk bölgesi 9'uncu Tümen'e, Albay Halil Sami Bey'e devredildi<sup>324</sup>. Altı alayla savunulması teklif edilen bölge, devir teslimden sonra üç alayla savunulacak duruma geldi. Bu kuvvet, Liman von Sanders'in talimatı ile daha da azaltılacaktı.

Başkomutanlığın, Enver Paşa'nın kendisine doğrudan bağlı olan Müstahkem Mevki Komutanlığı'nın savunma düzeni teklifini değiştirmesi normal bir tutum değildi. Çünkü 18 Mart muharebesinde bölge sorumluluğu Müstahkem Mevki Komutanı'nda idi. Cevat Paşa, 18 Mart 1915 muharebesinden alınan dersler doğrultusunda, yeni savunma planını Başkomutan Vekili Enver Paşa'ya sunmuştu. Ancak, Enver Paşa bilinmeyen bir nedenle, Savunma Bölgesi'nin en kritik yerinde kuvvetleri yarıya kadar azaltmış ve 19'uncu tümeni birinci hat savunmasından, geri bölgede ihtiyat görevine almıştı. Ayrıca, Enver Paşa, gönderdiği emirde tümen ismini belirterek Mustafa Kemal'in geriye alınmasını istemişti. Bir üst komutanın, normal şartlar altında, ast komutanlığa birlik ismi belirterek, emir vermesi olağan bir durum değildir. O halde Enver Paşa'nın neden böyle bir emir verdiği sorusu anlam kazanmaktadır. Enver Paşa'nın, savunma düzenini tehlikeye sokan kararının gerekçesini, karargâh yapısında aramak mümkündür. Bu tarihte, Genelkurmay 1'inci Başkanı Tuğgeneral Schlefendorf, Genelkurmay İkinci Başkanı Yarbay Thauvenay, Harekât Şubesi Müdürü Yarbay Feldman, İstihbarat Şubesi Müdürü Yarbay Sievert, Demiryolu Şubesi Müdürü Yarbay Patrich'ti<sup>325</sup>.

Görüldüğü gibi, Osmanlı Genelkurmay Karargâhı, Alman subaylarının kontrolü altında idi. Karargâhın bu yapısından, Alman çıkarlarına aykırı bir planın ya da kararın çıkması pek mümkün görülmemektedir. Bu nedenle, Cevat Paşa'nın savunma düzeninin değiştirilmesi, Mustafa Kemal'in komuta ettiği 19'uncu tümenin asıl savunma yerinden alınarak geride ihtiyata kaydırılması ve asıl savunma hattında bulunan kuvvetlerin altı alaydan üç alaya düşürülmesi kararının arkasında, Alman

<sup>323</sup> ATASE, Kls. 4669, Dos. H-13, Fih. 1-21.

<sup>324</sup> ATASE, Kls. 4669, Dos. H-13, Fih. 1-21, 1-22.

<sup>325</sup> Komisyon, *Deutsche Offiziere in der Türkei (Türkiye'de Alman Subaylar)*, ATASE Başkanlığı Yabancı Dil No. 233; Wolf, a.g.e., s. 521-613.

çıklarları doğrultusunda hareket eden Alman subayları olduğu düşüncesi ağırlık kazanmaktadır. 19'uncu Tümen Komutanı Mustafa Kemal, yıllar sonra bu konuda bir açıklama yapar. 21 Mayıs 1932'de, İngiliz Büyükelçisi George Clerk ve beraberindeki heyet, Cumhurbaşkanı Mustafa Kemal'e, iki ciltlik *İngilizlerin Resmi Çanakkale Tarihi*'ni sunarlar. Mustafa Kemal, heyete Çanakkale'yi anlatırken konuyla ilgili şunları söylediği iddia edilir: “*Önce Gelibolu Yarımadası'ndaki tüm birliklere komuta ediyordum, ama İngilizler Güney kesimine (Seddülbahir bölgesine) çıkarma yapmadan bir süre önce, komuta, benden daha kıdemli olan ama hiç yeteneği bulunmayan Albay Sami Bey'e verilmişti.*”<sup>326</sup>

Mustafa Kemal, Arıburnu Muharebeleri Raporu'nda Halil Sami Bey için: “*Halil Sami Bey'i Selanik'te Numune Taburu Komutanı olarak bulunduğu 1910 Tarihlerinden beri pek güzel tanımakta idim. Kalp temizliği saygıya layık bir arkadaşımız...*”<sup>327</sup> demiştir. Ayrıca, İtilaf kuvvetlerinin Çıkarma Harekâtı'na karşı, 9'uncu Tümen Komutanı Halil Sami Bey ile 19'uncu Tümen Komutanı Mustafa Kemal arasında, savunma planının hazırlanmasında olumlu yönde koordineli çalışmalar olmuştur. Bu nedenle, Mustafa Kemal'in “*hiç yeteneği bulunmayan albay*” sözünü söylemediği değerlendirilmektedir.

Yarbay Mustafa Kemal, devir teslimde 9'uncu Tümen Komutanı Albay Halil Sami ile geçen görüşmeyi Arıburnu Muharebeleri Raporu'nda şu şekilde kaydeder: “*Halil Sami Bey, sorumlu olduğu bölgenin elde bulundurulması ve savunulması hakkında kararımı ve değerlendirmemi sordu. Kendisine, düşmanı karaya çıkartmamak suretiyle vazifenin yapılabileceğinin mümkün olduğu konusundaki görüşümü söyledim. Bunun için, bence düşmanın çıkması muhtemel olan sınırlı ve belirli iki sahil bölgesinde, yani Kocatepe civarı ve Seddülbahir sahil bölümlerinde, düşmanın çıkarma girişimi halinde, savunma hattı derhal sahilde tesis edilecek şekilde kuvvetli tertibat alma gereğini anlattım. O da bu esaslar doğrultusunda gerekli düzeni aldı.*”<sup>328</sup> Albay Halil Sami, Yarbay Mustafa Kemal'in görüşleri doğrultusunda, düşmanın kıyıya çıkmasına imkân vermeyecek şekilde, kıyı hattını

<sup>326</sup> Salahi R. Sonyel, “Büyük General, Asil Düşman ve Cömert Dost Gazi Mustafa Kemal”, *Bellekten*, S. 171, Ankara, 1979, s. 629.

<sup>327</sup> Mustafa Kemal, *Arıburnu Muharebeleri*, s. 13.

<sup>328</sup> Mustafa Kemal, *Arıburnu Muharebeleri...*, s. 12.

kuvvetli bulunduran savunma düzeni aldı ve 25 Mart 1915'te Müstahkem Mevki Komutanlığı'na yeni savunma düzenini bildirdi<sup>329</sup>.

Liman Paşa, önceki bölümde belirtildiği gibi, 26 Mart 1915'te yeni Savunma Planı'nı Başkomutanlığa gönderir. Planda, 9'uncu Tümen ile ilgili madde şu şekildedir: *"9'uncu Tümen, şimdiki durumuna göre kendi bölgesinin ortasına doğru daha topluca bulundurulmalıdır."* Yani, kıyı hattının kuvvetli bulundurulması yerine, ilk savunma hattının zayıflatılarak sorumluluk bölgesinin ortasında toplu bulundurulması esas alınmıştır. 31 Mart 1915'te, Ordu Komutanı Liman Paşa bölgeyi ilk defa denetlemesinde, bu temel düşünce doğrultusunda 9'uncu Tümen'in yeniden düzenlenmesini emretmiştir. 9'uncu Tümen Komutanı, bunun üzerine 25 Mart 1915'te aldırıldığı savunma düzenini, Liman Paşa'nın emirleri gereği tekrar değiştirerek, birliklerine 31 Mart'ta yeni savunma düzeni emrini vermiştir<sup>330</sup>.

9'uncu Tümen Komutanı, Liman Paşa'nın emriyle aldırılan Savunma Düzeni ile ilgili önerilerini, 6 Nisan 1915 tarihinde 3'üncü Kolordu Komutanlığı'na bildirmiştir. Liman Paşa, savunma düzeni konusunda tümen komutanının görüşünü almadığından, Albay Halil Sami Bey, düşüncelerini yazılı olarak bir raporla kolordu komutanlığına göndermek zorunda kalmıştır. 9'uncu Tümen Komutanı, 6 Nisan 1915 tarihli raporunda özetle şu hususları 3'üncü Kolordu Komutanı'na sunmuştur: *"Komutanlığınızın emirleri üzerine bölgenin kıyıları, zayıf kuvvetlerle gözetlenerek tümenin büyük kısmı geride, merkezi durumda tutulmaktaysa da, bölgenin savunma şekli konusunda aşağıdaki düşüncelerin sunulmasına izin verilmesini arz ederim.*

1. *Önceleri düşmanın kolayca karaya çıkmasına meydan vermemek ve çıkan kuvvetler üzerine alay ihtiyatlarıyla yetişilerek yeniden denize dökmek temel düşüncesi üzerine düzen aldırılmıştı.*

2. *Şimdiki düzende kıyı zayıf gözetleme kuvvetleriyle tutuluyor. Bu durumda düşman, gece veya sabahleyin kıyının her yerinden çıkarma girişiminde bulunduğu ve önemli noktalarda kolaylıkla çıkarmaya başladığı zaman, donanmasıyla gerilere yapacağı şiddetli bombardımanın altında geride bulunan büyük kısmın gündüz*

<sup>329</sup> ATASE, Kls. 4836, Dos. H-10, Fih. 1-40, 1-41.

<sup>330</sup> ATASE, Kls. 4836, Dos. H-10, Fih. 1-40, 1-41; Kls. 3964, Dos. H-11, Fih. 1-18, 1-19.

*ileriye aldırılması güçleşeceği gibi, bu güçlüklerle büyük kayıplarla karşı konulsa bile birçok noktada sonradan çıkarmayı başaran düşmana karşı kuvvetleri parça parça göndermek veya bir bölgeye toplu kuvveti göndererek diğer bölgeleri savunmasız bırakmak tehlikesi baş gösterecektir.*<sup>331</sup>

*3. Düşüncelerim uygun görülürse, birinci savunmayı kıyıda yapmak üzere, kıyının iki tümen bölgesine ayrılması ve böylece her tümenin elinde en az bir alay piyade ve yeteri kadar topçudan oluşan tümen ihtiyatlarının bulundurulması, komutanlığınızın uygun görmesine bağlı olduğunu arz ederim.*<sup>332</sup> (EK-7).

Sanders'in aldığı düzenin ve ileri sürdüğü taktik düşüncelerin en güzel eleştirisini, Albay Halil Sami Bey'in, büyük bir medeni cesaretle Kara Harekâtı başlamadan önce yaptığı açıkça görülmektedir. 3'üncü Kolordu Komutanı vasıtasıyla gönderdiği raporda, Alman komutanının düşüncelerini madde madde çürüttüğü gibi, daha önce Türk komutanların almış olduğu düzenin gerekçelerini de ayrıntılı olarak belirtmiştir. Çanakkale Muharebeleri'nin belki de en dikkat çekici belgesi olan Halil Sami Bey'in raporu, aynı zamanda Çanakkale gerçeğinin de bir vesikasıdır. Çünkü adı geçen bölge, savaşın geleceğine ve Alman komutanın aldığı kararlara ilişkin çok önemli bir tenkit içermektedir. Bu raporda, Albay Halil Sami, düşüncelerini ve gerekçelerini açıkça ortaya koymuştur. Kıyıların iki bölüme ayrılıp, her kısmın bir tümenin sorumluluğuna verilmesi, önemle vurguladığı ve teklif ettiği konudur. Böylece, "*Yarbay Mustafa Kemal'in 19'uncu Tümeni ihtiyatta değil kıyıda, ya da kıyıya yakın bir yerde konuşlanmalıdır*" demek istiyordu. 25 Nisan 1915 sabahı, Çıkarma Harekâtı başladığında, Albay Halil Sami Bey'in 19'uncu tümeden yardım istemesi üzerine, Mustafa Kemal, inisiyatif kullanarak bir alayla kıyıya yönelmiş, böylece Sanders'e kabul ettirilemeyen plan, düşman tarafından zorla dikte edilmiş oluyordu.

Halil Sami Bey'in, üst komutanlığa gönderdiği Alman Ordu Komutanı'nın Savunma Planı'nı tenkit eden rapor, bilinmeden ve değerlendirilmeden Çanakkale Muharebeleri'nin tam olarak anlaşılması mümkün görülmemektedir. 25 Nisan

<sup>331</sup> ATASE, Kls. 3964, Dos. H-11, Fih. 1-19, 1-20.

<sup>332</sup> ATASE, Kls. 3964, Dos. H-11, Fih. 1-19, 1-20.

1915'te başlayan düşman çıkarması, Sanders'le Albay Halil Sami arasında bir hakem rolünü oynamıştır. Bu hakem, muharebeler boyunca Halil Sami Bey'in haklılığını doğrulayacak ve Sanders'in yanlış karar verdiğini ortaya koyacaktır. Raporunda dikkat çekilen konular, tümüyle gerçekleşmiş ve yaşanmıştır. *“Düşmanın donanma ateşi yüzünden geride ihtiyat olarak ayrılan büyük kuvvetlerin, kıyıya çıkan düşmana karşı, donanma ateşi altında kolaylıkla ilerleyemeyeceği, zayıf vereceği, zaman kaybedeceği, bu nedenle birlikleri düşmana karşı bütün halinde değil, parça parça sevk etmek durumunun ortaya çıkacağı”* görüşleri aynen gerçekleşmiştir. Özetle, Albay Halil Sami Bey'in raporunun dikkate alınmaması, Türk vatanını düşman karşısında tehlikeye atmış, bu tehlikeyi önlemek için oluk gibi Türk kanı akıtılmıştır.

Çanakkale Müstahkem Mevki ve 9'uncu tümen komutanlıklarının teklifleri dikkate alınsaydı, 25 Nisan 1915 günü Gelibolu Yarımadası'nın güneyine yapılan çıkarma başarısızlıkla sonuçlanır veya çok güç gerçekleşirdi. Albay Halil Sami Bey'in raporuna rağmen, düşmana karaya çıkma kolaylığını Sanders sağlamıştır. Çanakkale Müstahkem Mevki Kurmay Başkanı, daha sonra da Müstahkem Mevki komutanı olan Selahattin Adil Paşa bu konuda anılarında şunları yazmıştır: *“Müstahkem Mevki, bağımsız bırakılmış olmasına rağmen, savunma hakkındaki fikir ve görüşlerini gerek yazılı gerek sözlü olarak orduya bildirmekten ve hiçbir direktif ve emir almadan durumun gerektirdiği her türlü yardımda bulunmaktan geri kalmamıştı. Savunmamızın pahalıya mal olmasında bu görüş farkının büyük tesiri olmuştur.”*<sup>333</sup>

Albay Halil Sami Bey'in Ordu komutanının karşısına zıt düşüncelerle çıkmış olması ve raporda yazdığı düşüncelerin haklı çıkması, Alman komutanın “Prusyalı gururunu” incitmiştir. Sanders'in bu husumeti, düşman çıkarması başladığında da devam etmiş ve Albay Halil Sami Bey'in sorumlu olduğu Seddülbahir Cephesi, düşman tarafından birinci öncelikli kabul edilmesine rağmen, Alman Komutan bu bölgeye üvey evlat muamelesi yapmıştır. Albay Halil Sami Bey, üst komutanlığa gönderdiği raporun son paragrafında, özetle: *“Kıyıda savunma yapılmalıdır, kıyıyı iki bölgeye ayırarak ve her bölgeyi bir tümenin sorumluluğuna vererek başarılı bir*

<sup>333</sup> Selahaddin Adil Paşa, *a.g.e.*, s. 236.

*savunma uygulanacaktır.*” diyordu. Bu teklif, aslında Kıyı Savunması Esasları’na uygun ve mantıklı bir öneriydi, ancak Alman komutanın düşüncelerine aykırıdır. Çıkarma başlayınca, bu teklifin doğru olduğu ve Albay Halil Sami Bey’in haklılığı ortaya çıkacak, fakat önceden tedbir alınmadığı için düşmanın karaya çıkmasına müsaade edilecek ve Türk askerinin sel gibi akıtılan kanıyla düşman durdurulabilecekti. Sonuç olarak, en kritik bölge olan Arıburnu ve Seddülbahir’i savunmakla görevlendirilen ve düşmanın asıl çıkarmayı yapmayı planladığı alanda, savunma düzeni alan 9’uncu Tümen Komutanı Albay Halil Sami Bey’in görüşü dikkate alınmamış, yazılı itirazı Alman Generalin kararını etkilememiştir.

Liman von Sanders’in Savunma Planı’na en büyük itiraz, Osmanlı Başkomutanlığından gelmiştir. 5’inci Ordu Komutanı Liman Paşa’nın, 26 Mart 1915’te Başkomutanlığa gönderdiği Savunma Planı’na cevap olarak, Enver Paşa 4 Nisan 1915 tarihli telgrafi gönderir<sup>334</sup>. Enver Paşa’nın Liman von Sanders’e gönderdiği telgraf, EK-8’dedir. Enver Paşa, 4 Nisan 1915’te, Liman Paşa’ya gönderdiği mesajda: *“Gemi ateşleri desteğinde bulunan düşmanın, kıyıya çıkıp yerleşmesinden sonra, oralardan çıkarmak çok güçtür. Bundan dolayı köşelerdeki kuvvetlerin çabucak takviye edilerek düşmanın yerleşmesine engel olmak düşüncesini uygun bulurum.”* demektedir. Liman Paşa, ast komutanlık için emir niteliği taşıyan Başkomutanlık mesajını dikkate almamıştır. Başkomutanlık mesajında yer alan, düşmanın muhtemel çıkarma bölgelerini (Kumkale ve Seddülbahir) ve düşmanın karaya çıkmadan imhasını sağlamak düşüncesini göz ardı etmiştir. Başkomutanlığın emrini uygulamayan Liman Paşa’yı, Enver Paşa’nın ikaz etmemesi ve gönderdiği emrin uygulamasını takip etmemesi de “emir komuta prensipleri” açısından düşündürücü ve dikkat çekicidir.

3’üncü Kolordu Komutanı Esat Paşa, Harp Akademileri Komutanlığı’nda bulunan, henüz basılmamış anılarında, Başkomutan Vekili Enver Paşa’nın yaptığı denetleme sonucu, gönderdiği 12-13 Nisan 1915 tarihlerini taşıyan bir rapora yer vermektedir. Bu raporda Enver Paşa, bir çıkarma harekâtına karşı alınacak savunma düzenini şöyle anlatmaktadır:

<sup>334</sup> ATASE, Kls. 3474, Dos. H-1, Fih. 1-4.

*“Doğrudan doğruya ihraca (çıkarmaya) karşı silah kullanmak üzere yapılmış bazı avcı siperleri sahilden 800 metre ve daha uzak mesafede tesis edilmiştir. Bu uzaklık çoktur. Doğrudan doğruya ihraca (çıkarmaya) karşı savunma için kullanılacak birlikler, düşmanı daha sandallardan çıkmadan önce, etkili bir ateş altına alabilmeli, dolayısıyla sahile daha yakın olmalıdır. Genel olarak bu sahilden en fazla beş yüz metre uzak olabilirler. Savunma birliklerimiz sahilden çok uzak olurlarsa, düşman çıkarma sırasında tarafımızdan en etkili ateşe uğramayacağı gibi, düşman birlikleri sahile çıkıp yerleşinceye ve kendisini avcı siperlerinde saklayıncaya kadar, düşman gemileri kendi kuvvetlerini zarara uğratmak endişesinden uzak olarak ateşe devam eder ve bizim birliklerimize göz açtırmazlar.”<sup>335</sup>*

Enver Paşa'nın Savunma Bölgesini denetlemesinin ardından, verdiği yazılı emirde, savunma ve ateş mevzilerinin kıyı hattından 800 metre ve daha uzakta hazırlandığını, bu mesafeden düşman gemilerinin ateş altına alınamayacağını, düşmanın bu savunma düzeninde kıyıya çıkabileceğini belirterek, mevzilerin ileriye alınmasını emretmiştir. Ancak, Enver Paşa'nın bu emri de Liman Paşa'nın Savunma Düzeni'nin değiştirilmesini etkilemeyecek ve Alman General, kendi savunma planını uygulamaya devam edecekti.

Gelibolu Yarımadası'nda, ihtiyat görevine alınan 19'uncu Tümen Komutanı Yarbay Mustafa Kemal, 3'üncü Kolordu Komutanı Esat Paşa'ya bağlıdır. Yarbay Mustafa Kemal, tüm yazışmalarını 3'üncü Kolordu Komutanı Esat Paşa ile yapmaktadır. Mustafa Kemal, 25 Nisan 1915 çıkarmalarının ilk haftası sonunda, Kolordu ve Ordu komuta kademelerini atlayarak, doğrudan Başkomutan Vekili Enver Paşa'ya yazdığı tarihi bir mektup vardır. 3 Mayıs 1915 tarihli bu mektup, muharebelerin çok zor ve çetin safhasında ortaya çıkan sıkıntıları yansıtmaktadır. Bu sırada düşman, Seddülbahir ve Arıburnu'na çıkmış ve karşısındaki sınırlı sayıda Türk birliğinin direnişine rağmen, karaya çıkmayı başarmış ve kıyılardaki mevzilerini güçlendirmeye başlamıştır. Mustafa Kemal, durumdan memnun değildir.

<sup>335</sup> Esat Paşa, *Esat Paşa'nın Basılmamış Anıları*, C.III, Harp Akademileri Komutanlığı, İstanbul, s. 485.

Memnuniyetsizliğini ve endişelerini en üst makama iletmek ister. En üst makamda da Savunma Bakanı ve Başkomutan Vekili Enver Paşa bulunmaktadır.

Yarbay Mustafa Kemal'in, Enver Paşa'ya gönderdiği, Ordu Komutanı Liman von Sanders'in Savunma Düzeni'ni eleştiren, Alman Komutanı şikâyet eden mektubunda şunları yazmıştır: “20 Nisan 1331 (03 Mayıs 1915). Evvelce Zati alilerinize bu bölgenin bütün bölgelerle olan önem farkını arz etmiştim. Maydos Bölgesi kuvvetlerine komuta ettiğim zaman aldığım düzen ile düşmanın karaya çıkmasına imkân verilmeyebilirdi. Von Sanders Paşa Hazretleri bizi, bizim ordularını, bizim memleketimizi tanımadığı ve layıkıyla incelemede bulunacak kadar bir zamana sahip olmadığından, sahilde çıkarma noktalarını tümüyle açık bırakacak düzen almış ve bugün düşmanın karaya asker çıkarmasını kolaylaştırmıştır. Ben düşmanın Arıburnu arazisine dört tugayı çıktığı zaman bölge komutanlığını yapan Albay Sami Bey tarafından haberdar edildim. Bu kuvvetin sol yanına taarruzla tümünü denize döktüm. Fakat düşman aynı derecede kuvveti aynı noktaya tekrar çıkardı ve karşı taarruzlar yaptı. Bunu defettim. Tümenime katılan kuvvetlerle tekrar üstün kuvvete taarruz ederken etmekten başka bir çare bulamadım. Ve yine düşman kuvveti mahvedildi. Fakat düşman üçüncü defa olmak üzere tekrar kuvvet çıkardı. Bu defa yine düşmana taarruz ediyorum. Birliklerim hücum mesafesinde (yakın mesafede) düşmanla karşı karşıya bulunuyor. Arazinin çetin yapısı, ast komutanların sevk ve idaredeki beceriksizlikleri yüzünden kesin sonuç henüz elde dilemiyor.

Bu durumumuzla bile, düşmanın Boğaz'ı zapt etmek üzere çıkardığı kuvvetleri imha edilmiş ve savunma durumunda korumaya çalıştığı hareket üslerine uzaktan yeni kuvvetler getirmekte meşgul olduğu kanaatindeyim. Vatanımızın savunmasında kalp ve vicdanları bizim kadar çarpmayacağı şüphe olmayan başta von Sanders olmak üzere bütün Almanların düşünce güçlerine de güvenmemenizi kesinlikle temin ederim. Bence bizzat burayı teşrif edip, genel durumumuzun gereklerine göre bizzat sevk ve idare etmeniz uygun olur kardeşim.”<sup>336</sup> (EK-9).

<sup>336</sup> Şevket Süreyya Aydemir, *Tek Adam*, C. I, Remzi Kitabevi, İstanbul, 1981, s. 259; İsmet Görgülü, “Atatürk’ün Arıburnu Muharebeleri Raporu ve Anafartalar Muharebatı Adlı Eserlerinde Yer Almayan Emir ve Raporlarından Bir Demet”, *Atatürk Araştırma Merkezi Dergisi*, C. VII, S. 19, (1990), s. 96-97.



Enver Paşa'ya 19'uncu Tümen Komutanı Mustafa Kemal'in yazdığı mektup, dikkate değer özellikler taşımaktadır. Birincisi, Yarbay Mustafa Kemal'in, Alman komutanın kıyı hattını zayıf tutan ve böylece düşmanın kıyılarda tutunabilmesine imkân veren savunma düzenine yönelik eleştirisidir. İkinci önemli özellik, Mustafa Kemal'in mektupta yer alan: *“Vatanımızın savunmasında, kalp ve vicdanları bizim kadar çarpmayacağı şüphe olmayan başta Liman von Sanders olmak üzere, bütün Almanların düşünce güçlerine güven duymamanızı kesinlikle temin ederim.”* ifadesidir. Mektubun üçüncü özelliği de, tüm çekişmelere ve rekabete rağmen, Mustafa Kemal-Enver Paşa arasındaki yakınlığın derecesini göstermektedir. Yarbay rütbesinde bir tümen komutanı, Başkomutan Vekili ve Genelkurmay Başkanı Enver Paşa'ya samimi bir dille yazabilmekte ve “kardeşim” diyebilmektedir. Mustafa Kemal'in bu mektubu, Enver Paşa tarafından dikkate alınmamıştır. Enver Paşa, çeşitli tarihlerde cepheye gelip durumu bizzat görmüş, zaman zaman bazı emir ve talimatlar vermiş, özellikle düşmanın bir an önce denize dökülmesi için, başlangıçta ısrarlı ve insan maliyeti çok yüksek taleplerde bulunmuş, ancak Sanders'in komuta ve savunma düzenine karışmamıştır.

Esat Paşa'nın Kurmay Başkanı Albay Fahrettin Altay, anılarında Mustafa Kemal'in doğrudan Enver Paşa'ya yazdığı mektup konusunda şunları yazmıştır: *“... Bu arada Mustafa Kemal, Enver Paşa'ya bir mektup yazmış ve bu mektupta Alman Mareşal'i şikâyet ederek cepheye gelmesini ve savaşın idaresini eline almasını arz etmiş. Savaşın şiddetle devam ettiği günlerde Enver Paşa, Harekât Şubesi Müdürü Albay İsmet Bey (İnönü) ile geldi, cepheye gezdi, komutanlarla ayrı ayrı görüştü ve durum hakkında bilgi aldı. Bu arada, Mareşal Liman da, Mustafa Kemal'in teklifini Enver Paşa'ya iletmış. Enver Paşa'nın, bu teklif üzerine Mustafa Kemal hakkında bir şey söylemediğini, Mareşal'in Almanca bilen yaveri Yüzbaşı Hilmi (Yılmaz) daha sonra General İsmail Hakkı Tekçe'ye söylemiş, o da bana anlatmıştı.”*<sup>337</sup>

İhsan Ilgar, Esat Paşa'nın anılarını yayımladığı kitabında şunları yazmıştır: *“Enver Paşa ile Mustafa Kemal Bey'in karşılaşmasını Esat Paşa'nın o zaman kurmay başkanı olan Orgeneral Fahrettin Altay, bize şöyle anlatmışlardı. '19'uncu*

<sup>337</sup> Fahrettin Altay, *On Yıl Savaş ve Sonrası (1912-1922)*, İstanbul, 1970, s. 94.

*Tümen Komutanı Mustafa Kemal Bey'in emrinde bulunan iki Arap alayını Türk birlikleriyle değiştirmek istemesi, Enver Paşa'yı sinirlendirmişti. Aslında her ikisi arasında İttihat ve Terakki Partisi içindeki Selanik çalışmalarından beri bir anlaşmazlık bulunmaktaydı. Ayrıca, Balkan Savaşı'nda Gelibolu harekâtı sırasında da Fethi Bey'le (Okyar) beraber Enver Paşa grubuna karşı Bolayır'dan bir gün önce ilerleme bakımından bir anlaşmazlık çıkmış ve ikisinin arasındaki soğukluğu bir hayli artırmıştı. Çanakkale'ye geldikleri zaman yanında kurmayı İsmet Bey (İnönü) olduğu halde yanına Mustafa Kemal Bey'i çağırarak belki yarım saat karşılıklı tartıştılar ve bağıştılar. Ne beni ne kolordu komutanı Esat Paşa'yı yanlarına almadılar. Yalnız ben daha sonra İnönü'den birkaç defa aralarında geçen sözleri öğrenmek istedimse de gülüp geçtiler.”<sup>338</sup>*

İhsan Ilgar, bu olayı doğrudan İsmet İnönü'ye sorar: “Rahmetli İnönü senatör olarak Meclis'e katıldıkları zaman bir gün kendilerine Sayın Orgeneral Fahrettin Altay'ın anlattıklarını söyleyerek Enver Paşa ile Mustafa Kemal Bey arasında geçen tartışmanın nedenini sordumsa da kendilerine has tebessümle: ‘Askerlikte olur böyle şeyler...’ diyerek tartışmayı kabul etmiş oldularsa da nedenini açıklamadılar. Hatta, İstanbul'da yapılan Çanakkale'deki birliklere madalya vermede ne kolordu komutanını ne de Mustafa Kemal'i çağırdılar. Enver Paşa, İstanbul'un Çanakkale'de Mustafa Kemal tarafından kurtarılışının bir de gazetelerde yazılmasını istemiyordu.”<sup>339</sup>

Yarbay Mustafa Kemal, Sanders'in savunma stratejisini tenkit etmiştir. Savunma Planı ve birliklerin buna göre konuşlanması, savaşın gelişimi ve sonucu üzerine doğrudan etki yapan bir stratejidir. Bu strateji, muharebe süresinin uzamasına ve Türk zayıflığının artmasına yol açmıştır. 3'üncü Kolordu Komutanı Esat Paşa'nın Kurmay Başkanı olan Albay Fahrettin Altay, *On Yıl Savaş ve Sonrası* adlı eserinde, Alman subayları ve Liman von Sanders hakkında şunları yazmıştır:

*“Çanakkale Bölgesi'nde 5'inci Ordu kurulmuş ve komutanlığına Liman von Sanders atanmıştı. Deniz Komutanlığı görevi de Alman Amirali von Usedom'a*

<sup>338</sup> Esat Paşa, *a.g.e.*, s. 94-95.

<sup>339</sup> *A.g.e.*, s. 94-95.

verilmişti... Birçok Alman deniz, kara, hava subayı da çeşitli birlik komutanlığı ve kurmaylıklarda görevlendirildiler. Bu suretle Çanakkale Boğaz'ını savunacak Silahlı Kuvvetlerimizin yüksek komutası Almanlara verilmiş oluyordu... Ordu Komutanı Liman von Sanders'in strateji kudretinin azlığı ve düşmanın karaya çıkacağı yerlerini yanlış tahmin etmesi ve kolordunun yetkisine fazlaca karışması, Kolordu Kumandanı'nın da buna ses çıkarmaması yüzünden ilk savunma tedbirlerinin alınmasında hatalar meydana gelmiştir. Enver Paşa'nın da gelip bu düzeni kontrol etmemesi, savaşın uzamasının ve Türk kanının daha fazla akmasının sebeplerinden biridir.<sup>340</sup>

Fahrettin Altay'ın: “Kolordu Komutanı'nın buna ses çıkarmaması yüzünden ilk savunma tedbirlerinin alınmasında hatalar meydana gelmiştir.” sözü dikkate değer bir saptamadır. 9'uncu Tümen Komutanı Albay Halil Sami'nin yazılı raporuna, 19'uncu Tümen Komutanı Yarbay Mustafa Kemal'in doğrudan Enver Paşa'ya yazdığı mektuba rağmen, bir Türk Komutanı olan ve hiyerarşik sırada Liman von Sanders'in hemen altında bulunan Kolordu Komutanı Esat Paşa'nın Liman Paşa'ya bu konuda bir teklif yapmaması, ast birlik komutanları ile Başkomutanlığın yazılı uyarı ve raporlarını görmezden gelmesi, Komutanlık ve Liderlik prensipleri açısından açıklanabilecek bir durum değildir. Kolordu Komutanı olarak, Türk Komutanları'nın haykırıışlarına muharebe sahasında sessiz kalan Esat Paşa, daha sonra yazdığı Çanakkale Hatıraları'nda, savunma düzeni konusunda Liman Paşa'yı eleştirir. Esat Paşa, anılarında şunları yazmıştır:

“Beşinci Ordu Komutanı (Liman von Sanders), daima Saros Körfezi'ne çok önem veriyordu. Düşmanın Bolayır bölgesine (berzahına) çıkarma yapmasından korkuyordu. İkinci Ordu Keşan yönünde ve donanmamız Marmara'da buldukça, düşmanın böyle bir çıkarma girişiminde bulunmayacağı, aşikâr olduğu ve düşmanın sonraki hareketleri, yakın çıkarmanın Ece Limanı ile Arıburnu arasında yapılma ihtimali olduğu halde, Liman von Sanders Paşa'nın Feyzi Bey (16'ncı Kolordu) Kolordusu'nu Gelibolu'da tutması doğru değildi. Bu kolordu etrafı ormanlı, düşmanın uçaklarına karşı gizlenmiş ve Anafartalar'a 10-20 kilometre mesafedeki

<sup>340</sup> Altay, a.g.e., s. 84.

*Tayfur'da bulundurulmuş olsaydı, düşmanın karaya çıkarma hareketleri zamanında karşılanırdı.*"<sup>341</sup>

Esat Paşa, savaştan yıllar sonra, anılarında Liman Paşa'nın savunma düzenini eleştirmiştir. Esat Paşa özetle, Liman von Sanders'i kuvvetleri düşmanın çıkarma yapacağı bölgede bulundurmadığını, bu nedenle düşmanın kıyılara çıkarma yaptığını söylemektedir. Kolordu Komutanı Esat Paşa, itiraz eden ve görüşlerini yazılı olarak üst makamlara bildiren kendi ast komutanlarının eleştirilerini aslında tekrar etmektedir. Kolordu Komutanı'na düşen, bu eleştirileri zamanında üst makamlara aktarmak ve astlarını muharebe sahasında dinleyerek onları savunmaktı. Çıkarma yerinin tahmini konusunda Sanders'i eleştiren Esat Paşa, düşman çıkarmasının karşılanması konusunda Sanders'le aynı düşüncede olduğunu gösteren bir belgeye anılarında yer vermiştir. Bu belgeyi, Esat Paşa'nın 14 Nisan 1915 günü yazmış olduğu ve 9'uncu Tümen komutanı Albay Halil Sami Bey'in tümeninin düşman çıkarmasına hazırlık amacıyla yaptığı bir tatbikatı eleştiren raporudur. Esat Paşa, tümenin tatbikattaki durumunu ve beğenmediği hususları yazdığı uzun bir raporla tek tek sıralamıştır. Raporun 17'nci maddesinde şunları yazmıştır: "*Düşman cephelerinin zayıf kuvvetlerle tutulması ve kesin darbe vurulmak istenen cenah gerisinde kuvvetli bulunması elzemdir. Cephede bulundurulacak çok kuvvet düşmanın menfaatine muharebeye sokulmuş olur. Bununla beraber, cephe savunma kuvveti düşmanın yeniden taarruzuna meydan verecek kadar da zayıf tutulmamalıdır.*"<sup>342</sup>

Esat Paşa'nın bu raporu, Alman komutanın savunma düzenini destekler niteliktedir. Aynı Esat Paşa, daha sonra yazdığı anılarında Sanders'in savunma planını eleştirmektedir. Albay Halil Sami Bey, Yarıbay Mustafa Kemal ve diğer Türk komutanlarının, Alman Ordu komutanının Savunma Planı'nı eleştiren raporlarına, komutan olarak sahip çıkmamış olan Esat Paşa, astlarının değerlendirmelerini ve şikâyetlerini destekler bir tutum takınmamıştır. Bu durum, Liman Paşa'nın kendi savunma düzenini uygulamasını kolaylaştırmıştır.

<sup>341</sup> Esat Paşa, *Esat Paşa'nın Basılmamış Anıları...*, s. 700.

<sup>342</sup> A.g.e., s. 495.

Anadolu yakasında, savunma görevi alan 15'inci Kolordu Komutanlığı Harekât Şube Müdürü olan, Yüzbaşı Nihat'ın, 1919 yılında verdiği konferans notlarında, Alman komuta heyetinin yaklaşımı ve savunma düzeni hakkındaki görüşlerini şu şekilde belirtmiştir: “15'inci Kolordu, düşmanın özellikle Anadolu sahilinde karaya çıkacağını kabul ediyordu. 15'inci Kolordu Komutanı Weber Paşa (Alman), Kurmay Başkanı Tufaney Bey (Alman), 3'üncü Tümen Komutanı Nikolay Bey (Alman) ve diğer Alman subayları hep bu kanıdaydı. Sonradan anlaşıldığına göre düşman birçok sahte ve yanıltmalarla bu düşüncüyü telkine çalışmakta imiş.”<sup>343</sup>

Yüzbaşı Nihat, Kolordu Komutanı, Kurmay Başkanı ve Tümen Komutanı Alman olan kolordunun harekât şube müdürü olarak, Alman Komuta heyetinin düşmanın çıkarmasını Anadolu yakasına yapacağı yönündeki düşüncelerini yansıtmıştır. Oysa Türk Komutanlar, düşmanın asıl çıkarmayı Gelibolu güneyine Seddülbahir bölgesine yapacağını kestirmiş ve bu yönde görüş yazmışlardı. Yüzbaşı Nihat devamla: “Alman subayları ve mesela 15'inci Kolordu Kurmay Başkanı Osmanlı Ordusu'nun böyle bir çıkarmaya her ne şekilde olursa olsun başarıyla karşı koyacağına inanmıyordu. Bu konuda bana çeşitli kereler, ‘Monşer, bilir misin ya sizin asker İngiliz ve Fransız askeri karşısına çıkacak kuvvet değildir.’ demişti.”<sup>344</sup> Osmanlı Başkomutanlığı tarafından, Çanakkale Cephesi'nin teslim edildiği Alman komutanların düşüncesi böyle idi. Yüzbaşı Nihat, anılarında savunma düzenine ilişkin şu notları almıştır: “5'inci Ordu (Ordu Komutanı Liman von Sanders), hemen hemen bütün harp tarihinde bir eşi daha olmayan ve henüz tecrübesi denenmemiş bir görev üstlenmiş olduğu için, karşı koyma şekli hakkında, çeşitli düşünce ve kanaatlerin bulunmasından daha doğal bir şey olamaz. Kıyı savunmasında, düşünceme göre en iyi hareket şeklinin düşmanın karaya çıkmasına engel olmak olduğunu, bunda başarılı olunamazsa durdurmaya ve etrafına ağ örmeye çalışarak ilerlemesine meydan vermemek gerektiğini, yoksa karaya çıkan bir kuvvetin tekrar denize dökülmesinin pek güç bir iş olduğunu ancak harp sonunda anladık.”<sup>345</sup>

<sup>343</sup> Mehmet Nihat, *Bir Komutanın Gözünden Çanakkale Savaşları (1919 Yılı Harbiye Konferansı)*, (Yay. Haz.: Cemalettin Yıldız), Emre Basımevi, İzmir, 2007, s. 24.

<sup>344</sup> Mehmet Nihat, *a.g.e.*, s. 25.

<sup>345</sup> *A.g.e.*, s. 25-26.

Nihat Bey, özetle Liman Paşa'nın aldırıldığı Savunma Düzeni'nin Türk askerine çok pahalıya mal olduğunu bir yüzbaşı olarak söylüyordu. Ancak, bunu Liman Paşa görmemiş, 3'üncü Kolordu Komutanı Esat Paşa ise sessiz kalmıştı. Yarbay Nihat Bey, Alman komutanları şöyle değerlendiriyordu: "*Ordu komutanının, Güney Grubu komutanının, bazı tümen ve yardımcı sınıf komutanlarının Alman olması, bu seferin şerefine Almanları da ortak etmeye asla yetmez. Böyle bir iddiada bulunacak olan Alman varsa, tavsiye ederiz ki, vazgeçsin. Çünkü, buna karşı söyleyeceğimiz öyle kirli Alman çamaşırları vardır ki, sonra pişman olurlar.*"<sup>346</sup> Yarbay Nihat, savaş esnasında Alman subayları hakkında şunları yazmıştır: "*Bir de şu nokta vardır. Öyle zannediyorum ki, düşman Çanakkale'de çok fazla Alman subayı ve belki de askeri var sanıyordu. Bunlara karşı doğal olarak, sadece Osmanlı ordusu karşısında bulunmaktan daha fazla ihtiyatla hareket ediyordu. Hâlbuki bu ilk devre çarpışmalarında Çanakkale'de hiçbir Alman kanı akmamıştır...*"<sup>347</sup>

Çanakkale'de, Alman komutanın hatalı savunma planı ve savunma düzeni yüzünden Türk askerinin kanı oluk oluk akıtılmıştır. Askeri tarih yazarı Kurmay Binbaşı Kadri Perk, 1940 yılında yayımlanan *Askeri Mecmua'da* Liman von Sanders'in Savunma Düzeni'ni şu şekilde eleştirmektedir: "*Liman Paşa, 1 Nisan 1915'te 9'uncu Tümen bölgesini denetlerken şöyle bir görüş ileri sürdü. 'Deniz vasıtaları mükemmel olan bir düşman istediği bir kıyıya muhakkak çıkabilir. Buna engel olmak mümkün değildir. Bu nedenle kıyıları zayıf tutmak ve düşman karaya çıktıktan sonra kuvvetli ihtiyatlarla üzerine atılmak gerekir.'* Bu görüş derhal yeni savunma planında esas oldu. Tümenler bu esasa göre yeniden tertiplendiler.

*Evvelki Türk düzeninde hatalar vardı, fakat kıyıyı kuvvetli tutmak ve düşmanı karaya çıkartmamak, çıkarsa taarruzla atmak esastı. Bu suretle tehlikeli kıyıları oldukça kuvvetli tutuluyordu. Çünkü, düşmanın en zayıf zamanı deniz üzerinde kıyıya çıkarken olan zamandı ve çıkarma vasıtalarında toplu bulunan kuvvetleri kıyıya çıkarken ateşle, çıkanları da süngü ile imha daha uygundu. Liman Paşa'nın aldırıldığı düzen ise daha hatalı idi. Bir sıklet merkezi yoktu, herhangi bir kıyıya zamanında*

<sup>346</sup> Mehmet Nihat, *Büyük Savaşta Çanakkale Seferi*, (Yay. Haz.: Muzaffer Albayrak), Yeditepe Yayınevi, İstanbul, 2007, s. 39.

<sup>347</sup> Mehmet Nihat, *Seddülbahir (Güney Grubu) Muharebeleri, (Türk Kurmay Subaylarının Gözüyle Çanakkale Savaşı)*, (Yay. Haz.: Burhan Sayılır), Salyangoz Yayınları, İstanbul, 2006, s. 239.

yetiştirip düşmanı denize dökcek kuvvetli ihtiyatlar bulunmuyordu. Bunları az zamanda toplamak ise mümkün değildi. Çünkü, birbirinden uzak üç bölgeye kuvvetler eşit miktarda dağıtılmıştı. Boğazın her iki tarafındaki kuvvetlere gerektiğinde kıyı değiştirmek için gerekli vasıtalar yeterli miktarda temin edilmemiş ve çeşitli durumlara göre gerekli limanlar belirlenmemişti. Liman Paşa'nın aldırıldığı düzene göre, düşman çıkarmasını birinci derecede Bolayır, sonra Anadolu kıyısı ve üçüncü derecede Gelibolu Yarımadası güneyinden beklediği anlaşılıyor. Anılarında birçok şikâyetleri olan bu Alman generali, dünyanın en mükemmel kuvvetinin sevk ve idaresini eline aldığı anda hatalara başladı. Başlangıçta yaptığı bu hatanın, bütün savaş süresince giderilmesi mümkün olmayan sakıncalar doğuracağını bir strateji kuralı olarak biliyoruz. Yarımada güneyine düşman, büyük kuvvetlerle çıktıktan sonra, parça parça yetişen cesur Türk kuvvetleri akıttıkları bol kanlarla bu hataları düzeltmeye çalıştılar. Tarih bu hataları affetmeyecektir.”<sup>348</sup>

Sanders'in geleceği tahmin edemediği, çıkarmanın nereye yapılabileceğini kestiremediği denilebilir. Ancak, Liman Paşa'nın Türk Komutanları'nın itirazlarını, üst komutanlığa yaptıkları müracaatları ve önerilerini dikkate almaması açıklanabilecek bir askeri tutum değildir. Yarbay Şefik Aker, harekâtın başlangıcında 9'uncu tümenin 27'nci Alay komutanıdır. Yarbay Aker, 1935 yılında, *Askeri Mecmua*'nın 40'nci sayısında “Arıburnu Savaşları ve 27'nci Alay” başlığı altında yayımlanan anılarında, Türk komutanların Savunma Düzeni ile Sanders'in Savunma Düzeni hakkında şunları yazmıştır: “Bu iki çeşit savunma tertibatı şöyle yorumlanabilir. Birisi; karaya kısmen olsun ayağını attıktan sonra gerilerden yürütülecek kuvvetlerle düşman üzerine atılmak; diğeri düşmanı deniz kenarında karşılayarak karaya ayak bastırmamak. Maddeten düşünülecek olursa ortaya çıkacağı gibi; karaya çıkmış ve oldukça yerleşmeye vakit bulmuş ve donanmasının desteklerini de almış bir düşman kuvvetini denize atmak veya esir etmek, ancak üstün değil fakat hâkim ve etkin bir ateş kuvvetiyle mümkün olabileceği tecrübelerle de anlaşıldı.”<sup>349</sup>

<sup>348</sup> Perk, a.g.e., s. 23-34.

<sup>349</sup> Şefik Aker, “Arıburnu Savaşları ve 27'nci Alay”, *Askeri Mecmua*, S. 40, (1935), s. 17.

Yarbay Aker, savunmada bulunan Türk tarafının topçu kuvvetlerinin yetersizliğinin savunma düzenine etkisini şu şekilde yazmıştır: *“Bizim o zaman topçu kuvvetimiz sahra ve dağ topraklarına dayanıyordu. Bu toprakların ateşi, diz siperlerine girmiş bir hedef üzerinde bile tesir yapamayacağı malumdu. Hele arazinin sahillerde az çok engebeli ve ateş edilemeyecek ölü bölgelerinin olması, düşmanın ihtiyatlarına mükemmel şekilde gizleme ve koruma sağlardı. Şu halde, karaya çıkan bir düşman kuvveti alelacele bir mevzi işgal ve portatif kazma kürekleriyle de tahkim edebileceğine ve bizdeki topraklarında da dik yollu olmadıklarına göre, donanmasının desteği altındaki bir düşmanı, karaya çıkmaya müsaade etmenin ne sonuçlar vereceğini kestirmek mümkün değildi. Her maksadın sağlanması için mutlaka süngü kuvvetine ve askerinin hücum kabiliyetine güvenmek ve planları buna dayandırmak asrın müthiş silahlarının etkisini inkâr etmek olurdu.”*<sup>350</sup> Yarbay Şefik Aker, Sanders’in Savunma Planı’nın yanlışlığını değişik bir yaklaşımla ortaya koymuştur: *“Esasen, Liman von Sanders’in aldığı savunma düzeninin gerekçesini açıklayan sözlerinde, gerilerden yürütülecek toplu kuvvetlerimizle düşmanı atmak demeyip, ‘düşmanı durdurmak’ tabirini kullanmaktadır. Bu kelime, üzerinde durulacak bir kelimedir. Acaba çıkarma başlamadan önce, yani bu savunma düzenini uygulama emrini verdikleri zaman dahi düşmanı karaya çıktıktan sonra durdurmak gayesi mi hedeflenmiştir? Düşmanı durdurmak demek, karaya çıktıktan sonra oraya bağlamak gibi bir anlam dahi ifade edebilir ki, esasen Çanakkale Muharebeleri’nin cereyanı sırasında ağızdan ağıza dolaşan dedikoduları doğuran da bu savunma tarzının getirdiği sonuçlar olmuştu.”*<sup>351</sup> Aker, sonucu şöyle noktalamaktadır: *“Hangi tarafın (Albay Halil Sami Bey’in mi, Liman von Sanders’in mi?) haklı olduğunu olaylar göstermiştir. 25 Nisan 1915 çıkarma muharebeleri, Türklerin lehine kazanılmış başarılar kaydetmesine rağmen, Ordu Komutanlığı’nın bu bölgede uygulattığı savunma şeklinin yanlış olduğunu ortaya koymuş ve belki başka cephelerde dökülecek olan iki taraf kanının sekiz ay boyunca Gelibolu Yarımadası’nın topraklarında akması sonucunu vermiştir.”*<sup>352</sup>

<sup>350</sup> Aker, a.g.e., s. 18.

<sup>351</sup> A.g.e., s. 18.

<sup>352</sup> A.g.e., s. 19.



Yarbay Şefik Bey, yapılan muharebelerde elde edilen sonuçların, Alman ordu komutanının savunma planının yanlış olduğunu ortaya koyduğunu belirtmiştir. Şefik Bey, düşmanı denizde karşılamak konusunda şu değerlendirmeyi yapmıştır: *“Hedefe yakın olan bu çıkarma noktalarında savunmayı deniz kenarında kabul etmek icap eder. Deniz kenarı, hele geri bölge ile ulaşımı güvenli yollarla temin edilirse en kuvvetli savunma hattıdır. Buna, donanma ateşinin tesiri, korkulduğu kadar etkili olamaz. Sıradan hendekleri, çukurları tutan metin yürekli savunucuları susturabilmek için, donanmanın taşıyabileceği mermiler yeterli gelemez...”*<sup>353</sup>

Bu satırlar, 9’uncu Tümen Komutanı Albay Halil Sami Bey’in, muharebe başlamadan önce, üst komutanlığa gönderdiği rapordaki öngörünün tekrarı ve hakkın teslimi anlamındadır. Düşman donanmasının topçu ateşinin üstünlüğünü hesap eden Sanders’in, kendi savunma sisteminde aynı topçu kuvvetinin gücünü hesaba katmaması ise açıklanması mümkün olmayan bir husustur. Çanakkale Cephesi’nde Alay Komutanı olarak görev yapan Yarbay Şefik Aker de, diğer Türk komutanları gibi, Alman Ordu Komutanı Liman von Sanders’in savunma planının uygun olmadığını, hatalı olduğunu ayrıntılarıyla ortaya koymuştur. Bu anlamada, Çanakkale’nin plan ve strateji galibi Sanders değil, Albay Halil Sami Bey, Yarbay Mustafa Kemal ve Alman Komutanı’nın planına itiraz eden diğer Türk komutanlarıdır. Çanakkale’de eğer gereksiz yere Türk kanı dökülmüşse ki dökülmüştür, bunun nedeni de bizzat Ordu Komutanı Liman von Sanders’in kararlarıdır. Eğer, Sanders ordu komutanı olmasaydı, büyük bir ihtimalle düşman karaya bile çıkamazdı. Bu tespiti, 27’nci Alay Komutanı Şefik Aker’in değerlendirmesinden sonra rahatlıkla söylemek mümkündür.

Yazılı raporlar, mesajlar ve anılar dikkate alındığında; muharebeler sırasında özellikle savunma düzeninde, ast komutanların önerileri dikkate alınmadan verilen emirler sonucunda, askerinin fazla zayıf vermesinde esas sorumluluk, Ordu Komutanı Liman von Sanders ile Başkomutan Vekili Enver Paşa’dadır. Enver Paşa’ya bu konuda Tümen Komutanı düzeyinde mektup ve rapor gönderilmiş olmasına, kendisinin de Liman Paşa’nın savunma düzeni konusundaki düşüncesini

---

<sup>353</sup> Aker, a.g.e., s. 12.

paylaşmamasına rağmen, Alman komutanın savunma düzenine karşı çıkmaması ve düzelttirmemesi anlaşılabilir bir durum değildir. Sanders'in planlamadaki bu stratejik hataları, bir öngörü eksikliğinden mi kaynaklanmaktadır? Yoksa İngiliz ve Fransızları Türk askerinin canı ve kanı pahasına Çanakkale'de mümkün olduğu kadar uzun süre oyalayıp bağlayarak Almanları Batı Cephesi'nde rahatlatmak stratejisinin bir parçası mıydı? Esas mesele budur.

Kıyı hattında savunma düzeni almak ve düşmanın kıyıya çıkmasına imkân vermeden, daha denizde iken karşılamak esas prensiptir. 5'inci Ordu Komutanı bu prensibi, Çanakkale Cephesi'nde uygulamadı. Ancak, başka bir Alman General, bu temel prensibe bağlı kaldı ve İkinci Dünya Savaşı'nda Sanders'in savunma planının tersine, Türk komutanlarının savunma düzenini uyguladı. İkinci Dünya Savaşı'nın ünlü Alman Komutanı General Erwin Rommel, Normandiya çıkarmasını karşılamak için, Sanders'in düşmanın çıkmasına izin verip, sonradan geri bölgeden getirilecek birliklerle denize dökülmesi taktiğini değil, Türk komutanlarının "Düşmanın kıyıya çıkmasına imkân vermemek" taktiğini uygulamış ve dünyanın en büyük amfibi harekâtını bu şekilde karşılamıştır<sup>354</sup>. Alman General Rommel, bu prensibi uygulamıştır, çünkü Normandiya Çıkarması'nda sadece Alman menfaatleri vardı. Çanakkale Savaşı'nda Sanders, Rommel'in tersi bir plan uygulamıştır, çünkü Çanakkale'de de Alman çıkarları vardı.

Çanakkale Harekâtı'ndan 40 yıl sonra, Çanakkale hakkında önemli bir araştırma yapmış ve araştırması Genelkurmay Başkanlığı tarafından yayımlanmış olan Yüzbaşı Muzaffer Yurdakuler'in değerlendirmesi aşağıda sunulmuştur: *"General von Sanders, çıkarma yapan kuvvetlerin, denizde karaya ayak basmak üzere vasıtalarda buldukları zamanın en zayıf an olduğunu hiç düşünmemişti, ayrıca tertibatta bir sıklet merkezinin esas olduğunu yine hiç düşünmemişti. Herhangi bir kıyıya çıkan düşmanı, yetişip denize dökülecek kuvvetli ihtiyatların bu yerlere yetişecek bölgelerde bulunması gerektiğini de hiç hatırlamamıştı."*<sup>355</sup>

<sup>354</sup> İbrahim Artuç, *Hitler ve İkinci Dünya Harbi'nin Kaderi*, Kastaş Yayınları, İstanbul, 2015, s. 238.

<sup>355</sup> Muzaffer Yurdakuler, *Seddülbahir Muharebesinde Kahraman III/26 Alay*, Genelkurmay Yayınları, Ankara, 1951, s. 11.

Yüzbaşı Yurdakuler'in bu değerlendirmesinde, cevabı bulunmayan bir soru vardı. Bir general bu kadar tecrübesiz, bilgisiz ve tedbirsiz olabilir miydi? Bir komutan, bu tutumunu sekiz ay sürdürebilir miydi? Ünlü Şair Yahya Kemal, Liman von Sanders'in savaştan hemen sonra yayımlanan anılarında bu stratejisini savunmak ve kendisini temize çıkarmak çabasına, tepki göstermiş ve bunun üzerine bir makale kaleme almıştır. Yahya Kemal makalesinde: *“Hatıraların edasıyla avutulacak kadar saf değiliz... Ellerine Türk kanı bulaşmış olduğunu”* söylediği Alman Generali'ne şu ağır ifadeler sarf etmiştir: *“Son harpte Türk milletinin koruyucu meleği tavrını takınan Sanders, harbin ilanında olduğu gibi bütün hatalardan sorumlu olmadığını söyledikten sonra, nerede bir başarı olmuşsa orada bir Alman komutanının ismini zikretmeyi unutmuyor... Kanal seferlerinin, Galiçya seferlerinin, saldırıya yönelik harbin yalnız ve yalnız Alman hedefi gözetilerek icra edildiğini anlamamış bir Türk var mıdır?... Liman von Sanders, doğru yoldan giderek kendi vatani ve kendi milleti uğruna memleketimizdeki vazifesini sonuna kadar nasıl ifa ettiğini söyleseydi, vatanperverliği namına takdir olunurdu. Hatıralarında kullandığı sahte insaniyet ağzları hem hakikati yarım yamalak ifade ediyor, hem de vatani uğrunda bizi harap ederek gösterdiği açık vatanseverlik kadar güzel değil.”*<sup>356</sup>

Şair ve yazar Süleyman Nazif'in şu sözleri, Yahya Kemal gibi düşündüğünü göstermektedir: *“Bizi, Birinci Dünya Savaşı'na bir avuç barut gibi atan Almanlar, Çanakkale Savaşı'nın şan ve şerefini, mezar soyguncularını bile utandıracak bir utanmazlıkla, kendilerine mal etmek istediler. O kıyamet esnasında ülkemize yayılan subaylardan en büyük ve tanınmış olan kimselerin imzasıyla yayımlanmış olan eserler, bu gasp ve hırsızlığın çirkin birer delilidir. Hayır, Çanakkale Zaferi'nin etkenleri arasına tek bir Alman girmedi. Mareşal Liman Paşa'ya ve etrafındaki arkadaşlarına kalmış olsaydı, Müttefik düşmanların ordu ve donanmaları Çanakkale'yi çok az fedakârlıklarla deler geçerlerdi... Buradaki kumandanların en akıllısı kabul edilen General Liman von Sanders, savaş sırasında en tereddütlüsü ve savaştan sonra da en yalancısı oldu...”*<sup>357</sup> Ülkenin şair ve yazarları da, Alman

<sup>356</sup> Yahya Kemal Beyatlı, *Eğil Dağlar, İstiklal Harbi Yazıları*, Yapı ve Kredi Yayınları, İstanbul, 2002, s. 167. Yahya Kemal'in “Ellerini Yıkamış” İleri gazetesinin, 28 Mayıs 1921 tarih ve 1197 sayılı nüshasında yayımlanmıştır.

<sup>357</sup> Mehmet Nihat, *Büyük Savaşta Çanakkale Seferi...*, s. 12.

komutan Liman Paşa'nın Çanakkale Cephesi'nde, Alman çıkarları doğrultusunda hareket ettiğini ifade etmişlerdir.

Çanakkale Cephesi'nin de içinde yer aldığı Birinci Dünya Savaşı'nın genel askeri psikolojisini ve Başkomutan Vekili Enver Paşa'nın durumunu şöyle açıklamak mümkündür: “1914-1918 Harbi'nin bir özetini de şu şekilde yapabiliriz. Muharebelerin sevk ve idaresinde büyük ve parlak düşünceler vardır. Ancak bunların çoğu ölçüsüz ve sınırları aşan düşüncelerdir. Genç Başkomutan Enver Paşa, zayıf kuvvetlerle Kafkasya'yı, İran'ı, Turan'ı; İngilizler de kısa yoldan İstanbul'u gözlerine kestirmişlerdir.”<sup>358</sup>

Sanders'in Savunma Planı'nı yanlış bulmalarına ve bazılarının üst komutanlığa rapor yazmalarına rağmen, Türk ordusu komuta heyeti için bu düzeni alarak düşman hücumunu beklemekten başka bir yol kalmamıştı. Savunma Düzeni kadar, düşmanın hangi bölgeden karaya çıkacağını değerlendirmek ve buna göre kuvvet kaydırmak da önemliydi. Savunma mevzilerindeki Türk komutanları için esas mesele, baskına uğramamak için düşmanın hangi bölgeye ve ne zaman çıkacağını kestirilmesi idi. Bu maksatla, iyi bir istihbarata ihtiyaç vardı, fakat bu düzeyde bir istihbarat mevcut değildi. Düşman hareketlerinin yoğunluğu, farklılığı çıkarma yapılacak günü tahmin etmeye yeterdi. Ahmet İzzet Paşa, *Feryadım* adlı eserinde, Alman komutanın tutumu hakkında şu eleştiride bulunmuştur. “Sanders, çıkarmadan yaklaşık bir ay önce Gelibolu'ya gelmiş, yüksek rütbeli bir komutandan çok küçük rütbeli bir kıta subayı gibi çalışmalarda bulunmuş, daha çok Saros'a yapılacak bir çıkarmaya karşı eğitimler yaptırmıştı. Oysa İngilizler, İstanbul'u Ruslara vermek istememektedirler. Ruslar da İstanbul'un Yunanlılara verilmesine razı değildir. Bu nedenle, Yunanlıların Trakya'nın güney sahillerine, Saros tarafından asker göndermek üzere sundukları hizmete, kolayca tahmin edilen rekabet sebebiyle, Ruslar kesinlikle karşı çıkıyorlardı... Bir mareşalin, bu politik, diplomatik meselelere karşı da uyanık olması gerekmez miydi?”<sup>359</sup>

<sup>358</sup> Mahmut Boğuşlu, *Birinci Dünya Harbi'nde Türk Savaşları*, Kastaş Yayınları, Ankara, 1990, s. 13-14.

<sup>359</sup> Ahmet İzzet Paşa, *a.g.e.*, 1992, s. 240.

Savunma bölgesinde beyaz atların dikkat çekmemesi için boyanmasını emrecek kadar ayrıntıya giren Sanders, her nedense düşmanın çıkması muhtemel bölgeleri, Türk komutanlarının öngördüğü gibi tahmin edemiyordu. Sanders'e göre: *"Düşmanın birinci öncelikli çıkarma yapacağı yer Bolayır'dır... Düşman burayı kopardığı anda, Seddülbahir bölgesini de arkadan çevirmiş olur ve öte yandan da Marmara'ya çıkmış bulunur. Böylece de, Trakya'yı tehdit edecek hale gelir."*<sup>360</sup>

Sanders'in bu düşüncesine düşman katılmıyor, her şeyden önce, kara birliklerini değil, donanmasını Çanakkale Boğazı'ndan geçirmeyi ve sonra donanma ile sonuç almayı istiyordu. Alman komutanın, bu gerçeği fark edememesi mümkün müydü? Mareşal Ahmet İzzet Paşa: *"Ece limanından, Bolayır civarına kadar olan sahil ve arazi, çıkartmaya ve askeri harekâta elverişli değildi"* demektedir<sup>361</sup>. Sanders'e göre, düşmanın ikinci öncelikle çıkarma yapacağı yer ise Beşike bölgesi olacaktır. Liman Paşa, düşmanın Anadolu yakasına çıkarma yapabileceği ve buradan Çanakkale'yi ve tabyalarını zorlayacağı düşüncesindeydi<sup>362</sup>. İngiliz Komutan Orgeneral Hamilton ise, Savunma Bakanı Kitchener'dan Anadolu'ya çıkmamak emri almıştı<sup>363</sup>. Böyle bir emrin alındığının bilinmemesi normal olsa bile, bu bölgenin coğrafi yapısı harekât için büyük güçlükler arz etmekteydi. Sanders'in, en azından arazinin çıkarmaya elverişli olup olmadığını düşünmesi ve Ahmet İzzet Paşa kadar değerlendirmesi gerekirdi.

Alman komutana göre, düşmanın üçüncü öncelikli çıkarma bölgesi Seddülbahir'di. Düşmana göre, Seddülbahir bölgesi, birinci öncelikli çıkarma yeri idi. Türk komutaları da öyle düşünmüştü. Sanders ise, bu bölgeye çıkarma önceliğinde sonunculuk vermiştir. Düşman, arazi, dost durumu ve düşmanın hedefi değerlendirildiğinde, Liman Paşa'nın Seddülbahir'i üçüncü öncelikli çıkarma bölgesi olarak tespit etmesinin gerekçesi anlaşılamamaktadır. Bu tutumun tek bir açıklaması olabilirdi: "Maksadı, düşmanı imha etmek değil, Almanları batı cephesinde rahatlatmak olduğu için." Sanders, bu stratejik hatasını, çıkarma başladığında, düşman Seddülbahir'e çıktıktan sonra da uzun süre devam ettirmiştir. Alman General

<sup>360</sup> Sanders, *a.g.e.*, s. 83-84.

<sup>361</sup> Ahmet İzzet Paşa, *a.g.e.*, 1912, s. 240.

<sup>362</sup> Sanders, *a.g.e.*, s. 83-84.

<sup>363</sup> Hamilton, *a.g.e.*, s. 76-77; Hart, *a.g.e.*, s. 85.

Liman von Sanders, bu düşünce ve gerekçelerle, Türk savunma kuvvetlerini yerleştirdi. Kendisi, Bolayır'a yakın olsun diye karargâhını Gelibolu'ya kurdu, 3'üncü Kolordu Komutanlığı karargâhını da Gelibolu'ya alarak ordunun esas gücünü yanına getirmiş oldu. Sanders'in ve 3'üncü Kolordu Komutanı Esat Paşa'nın karargâhının, düşmanın asıl çıkarma bölgesi olan Seddülbahir'e uzaklığı yaklaşık 80 kilometreydi. Türk komutanların asıl çıkarmanın yapılacağı yer olarak gördükleri, 200 kilometrekarelik ve üç tarafı su ile çevrili Seddülbahir bölgesini, en az iki tümenle savunulması gerektiği halde iki alayın sorumluluğuna verildi. Bu savunma düzeni, düşmanın Bolayır bölgesine çıkacağı gerekçesine dayandırılmıştı.

Alman General, düşmanı, araziye, dost durumunu ve düşmanın hedefini uygun şekilde değerlendirememişti. Sanders, 18 Mart 1915'te, düşmanın yaptığı deniz harekâtını tahlil edememişti. Liman Paşa, düşmanın tutumu ve hareket tarzları hakkında bilgi sahibi değildi. Bir general, muharebe esnasında bu kadar hata yapabilir miydi? Türk komutanlarının tekliflerine bu kadar duyarsız kalır mıydı? Normal şartlar altında, ordu komutanının, ayrıntılı bir karargâh çalışması ve durum değerlendirmesi yapmadan, ast birlik komutanları ile karargâh subaylarının görüşünü almadan savunma düzeni hakkında böyle köklü kararlar alarak emir vermesi pek mümkün görülmemektedir. O halde, gerçek sebep neydi? Alman Ordu Komutanı'nın gerçek hedefi, İngiliz ve Fransız kuvvetlerini mümkün olduğu kadar Çanakkale Cephesinde tutmak, böylece Batı Cephesi'nde Alman kuvvetlerini rahatlatmaktır. Sanders'in yaverliğini yapmış olan Alman Binbaşı Carl Mühlman, Çanakkale Savaşı adlı kitabında, İngilizlerin çıkarma yapabileceği yerleri açıkça ortaya koyar: *“Bir düşman çıkarmasının stratejik ana fikri net olarak belirgindi. Filo için Boğazlar'ın ağzı. Düşmanın stratejik hedefi Çanakkale idi. Bunu gerçekleştirmenin şekli de belliydi. Kalenin (Seddülbahir) alabildiğince yakınından çıkarma yapmak, askerleri en seri şekilde ileri sürmek ve güçlü Türk savunması, kendisini göstermeden önce savaş hedefini ele geçirmek...”*<sup>364</sup>

Sanders'in emrindeki Alman binbaşı, düşmanın asıl çıkarma bölgesi olarak Seddülbahir'i seçeceğini ve hedefi ele geçirmek için Seddülbahir bölgesine çıkarma

<sup>364</sup> Carl Mühlmann, *Çanakkale Savaşı*, (Türkçesi: Sedat Umran), 9. Baskı, Timaş Yayınları, İstanbul, 2009, s. 63-76.

yapmak gerektiğini ifade ederken, Alman general tersini söylüyor ve öyle emir veriyordu. Bu, dikkat çekici ve kayda değer bir çelişkidir. Liman Paşa, İngiliz ve Fransızların, karaya çıktıktan sonra, karadan İstanbul üzerine yürüyecekleri zannına kapılıyor ya da öyle görünüyordu. Oysa düşman donanmasını daha da güçlendirmiş ve kara gücünü oluşturmuştu. Alman General'in bunu bilmemesi mümkün değildi.

Mareşal Ahmet İzzet Paşa, Sanders'in Çanakkale'nin savunulabileceğine inanmadığını söylemektedir. Hatıralarında bu konuda şunları yazar: *“Liman Paşa, Çanakkale savunmasına memur edilmeden önce, İstanbul'da eline geçirebildiği asker ve toplarla, Adalar'ı ve Ayastefanos'u (Yeşilköy'ü), Caddebostan sahillerini tahkime kalkışmıştı. Böyle yüzeysel tedbirlerle ve küçük toplarla, düşmanın donanmasının İstanbul'u alması ve Karadeniz Boğazı'ndan geçmesi ciddi surette önlenemeyeceğine göre, bu tatbikatta Trakya'daki askerın Anadolu'ya geçirilmesi için zaman kazanılmaktan başka bir maksat düşünülemez. Bundan da, Liman Paşa'nın bile Boğazlar'ın savunulabileceğinden ümitli olmadığı çıkarılır.”*<sup>365</sup>

Liman von Sanders, planında samimi olsa bile, düşman komutanı Hamilton'un niyetini, psikolojisini, düşünce tarzını, kafa yapısını, edebi yönünü hiç bilmediği görülmektedir. Ancak İngiliz Komutan Hamilton, Sanders'in düşüncesini çok iyi biliyordu. Hamilton, 10 Nisan 1915'te, Sanders hakkında günlüğüne şunları kaleme almıştır: *“Bizi zafere götürecek karaya çıkışın, ilk ve en önemli adımı Türk Kuvvetleri Komutanlığı'na atanmış olan Liman von Sanders'i kararsızlığa düşürmek, dengesini bozmaktı. Karaya çıkınca, hemen saldırıya geçip kesinlikle ilerlemeliydik. Böylece gerek onun (Liman von Sanders), gerek cephedeki Türk askerinin moralini bozmuş olacaktık. Hâlâ, deniz kuvvetimiz ve harekât yeteneğinin sağladığı üstünlük büyük bir destek veriyordu ve düşmanımız yaradılıştan soğukkanlı bir millet bile olsa, hatta bir başka yerde, aynı anda birlikler çıkarttığımızda, bunun bir aldatmaca olduğunu ve şaşırtmak amacıyla yapıldığını öğrenmiş bile olsa, düşmanımızı tedirgin edebilmeliyiz. Bütün kuvvetleri aynı zamanda, bir kerede karaya çıkartmak kararındayım, tıpkı bir balyoz darbesi gibi, kitle etkisiyle tam bir şiddet yaratacak şekilde ve hedefim olan Kilitbahir yaylasına mümkün olduğu kadar en yakın bir*

<sup>365</sup> Ahmet İzzet Paşa, a.g.e., 1992, s. 239.

yerden çıkararak... Güneyden, bizim ilk saldırı noktamız Alçitepe olacaktır... Karaya çıkararak Seddülbahir plajıyla ortak yürütülecektir... ”<sup>366</sup>

Bu harekâtın sonucunu da, Hamilton şöyle alaylı bir şekilde anlatmaktadır: “İşte, o zaman Liman von Sanders’e ve İstanbul’a alarm telgraftı göndermekte, düşmana yardımcı olunacaktır.”<sup>367</sup> Hamilton, günlüğüne çıkarmanın ilk günü ile ilgili şu ifadeleri yazmıştır: “Şansımız yaver giderse, düşman komutanı (Sanders), birliklerinden S.O.S. işareti almaya başlayacaktır... Kanaatimce Liman von Sanders, durumu toparlamaya imkân bulamayacak ve ancak yakın birlikleri ile o da ilk 48 saat civarında mukavemet edecektir...”<sup>368</sup> İtilâf kuvvetleri komutanı Hamilton’un bu düşünceleri gerçekleşmiş, Liman von Sanders’in kararsızlığı yüzünden, Çanakkale’de Türk askerinin kanı sayesinde 48 saat değil 8,5 ay dayanarak hezimetten kurtulmuştur. Sanders’in kıyıları zayıf kuvvetlerle savunma planı, Akdeniz Kuvvetler Komutanı Hamilton’un hedeflerine hizmet etmiştir. Liman Paşa: “Olaylar nasıl gelişirse gelişsin, kuvvetimiz az olduğundan, kesin başarı için tek çare inatçı bir direnme değil, her üç muharebe grubunun (Saros, Seddülbahir, Anadolu Yakası) hareketli savunma yapmasına bağlıydı.”<sup>369</sup> diyordu.

Sanders, “kesin başarı için tek çare”nin, kıyıların zayıf tutularak, geri bölgede bulundurulacak kuvvetlerle hareketli savunma yapılmasına bağlı olduğunu söylemektedir. “Kesin başarı için tek çare”, Türk kuvvetleri için gerçekleşmedi, ancak düşmanın karaya çıkmasına müsaade edilerek, kıyıda tutunması için daha fazla kuvvet getirmeye zorlandı ve böylece Alman batı cephesinin rahatlaması sağlandı. Sonuçta, Alman niyeti gerçekleşmiş ve Liman Paşa da görevini yapmış oldu. “Kesin başarı şansımız” ifadesi, Türk kuvvetleri için kullanıldıysa bu yanlış bir değerlendirmedir. Düşmanın, karaya çıkmasına engel olma imkânı varken, çıkmasına izin vermek ve sonra da Türk ordusunun bütün imkânlarını Çanakkale’ye seferber edip binlerce insan kaybına neden olmak, Osmanlı Devleti için bir başarı olamazdı. Başlangıçta, 6 tümenle (90.000 asker) başarılabilecek bir görevin, 22 tümenle (500.000 asker) yapılması bir başarı değildi. Düşmanın karaya çıkmasına imkân

<sup>366</sup> Hamilton, *a.g.e.*, s. 75.

<sup>367</sup> *A.g.e.*, s. 77.

<sup>368</sup> Hamilton, *a.g.e.*, s. 78.

<sup>369</sup> Sanders, *a.g.e.*, s. 84.



vermeden, yapılacak muharebelerle kısa süre içerisinde sonuçlandırılacak bir vazifenin, 8,5 ay sürdürülmesi ve 250.000 kayıp verilmesi Harp Tarihi açısından incelenmesi, tahlil edilmesi ve değerlendirilmesi gereken bir sonuçtur. Sonuç, Türkler'in kanının akıtılmasıyla, Almanların menfaatleri doğrultusunda kazanılan bir başarı olabilirdi.

Liman Paşa anılarında, 1914 Ağustosunun ikinci yarısında, Enver Paşa'nın, Almanlarla yaptığı bir toplantıda, Türkiye ileride harbe girerse Süveyş Kanalı'na bir harekât yapmanın yararlı olup olmayacağını görüşüldüğünü anlatır<sup>370</sup>. Görüşmede, diğerlerinin bu harekâtı savunduğunu, kendisinin yalnız kaldığını, Türkiye'nin sınırlı imkânlarının bu hayal peşinde harcanmaması gerektiğini düşündüğünü belirtir. Muhtemel bir Kanal seferinden başarı beklenmediğini bildirir. Liman Paşa, bu düşüncesiyle Türkiye'yi savunmuştur, ancak anılarında Almanya'dan aldığı iki uyarıya da yer vermiştir. Bu konuda şunları yazar:

*“Bu fikirlerimi açıklamam üzerine 15 Eylül 1914'te Alman Başbakanı bana bir emir göndererek Süveyş Kanalı'na yapılacak bir harekâta muhalefet etmememi bildirdi. 17 Eylül'de ise doğrudan doğruya Alman Genelkurmay Başkanından aldığım bir telgrafta, 'Genel çıkarlar açısından Mısır'a karşı girişilecek harekât çok önemlidir. Ekselansınız, bu harekâta cephe almayarak bu görüşe uymalısınız' deniliyordu.”<sup>371</sup>*

Bu ifadeleriyle, Alman Ordu Komutanı Sanders'in Alman çıkarlarını gözetilen siyasetin bir görevlisi olduğu ortaya çıkmaktadır.

<sup>370</sup> Sanders, *a.g.e.*, s. 41

<sup>371</sup> *A.g.e.*, s. 43.

## ÜÇÜNCÜ BÖLÜM

### ÇIKARMA HAREKÂTI VE KARA TAARRUZLARI

Çanakkale Boğazı'nın sadece donanmayla geçilemeyeceğini anlayan İtilâf Devletleri, 25 Nisan 1915 günü Çıkarma ile başlayan Kara Harekâtı'nı başlatırlar. Kara Harekâtı'nda asıl çıkarma bölgesi olarak Seddülbahir Bölgesi'ni seçerler. 8,5 ay devam edecek kara muharebelerinde, Alman komuta heyeti yüzünden aşırı sayıda zayıat verilir.

#### 3.1. 25 Nisan 1915 Çıkarma Harekâtı ve 5'inci Ordu Komutanı Liman von Sanders'in Tutumu

Ordu Komutanı Alman General Liman von Sanders, çıkarma harekâtından bir gün önce günlüğüne şunları yazdı: *“24 Nisan 1915'te, Anadolu yakasında 15'inci Kolordu Komutanlığı'na bağlı 11'nci Tümen'e büyük bir tatbikat yaptırıyordum. Bu tatbikatta esas mesele, düşmanın Küçük Beşike Limanı'na bir çıkarma hareketiydi. Öğleden sonra geç vakit Gelibolu'ya döndüm.”*<sup>372</sup> Ordu Komutanı, 25 Nisan 1915'te düşmanın büyük bir çıkarma harekâtı yapacağından habersizdi.

Oysa Seddülbahir bölgesinde, 3'üncü Tabur Komutanı Binbaşı Mahmut Sabri Bey, düşman uçaklarının faaliyetinin artması üzerine, çıkarmanın 25 Nisan 1915'te yapılacağını tahmin etmiş ve 24 Nisan 1915 günkü faaliyetleri ile ilgili günlüğüne şunları kaydetmiştir: *“Aydın on birinci gününde (24 Nisan) gündüzün düşman uçaklarının faaliyeti ve gecesi torpidoların sürekli ateş etmesi işe büsbütün sekte verdiği gibi çıkarmanın yakınlığı şüphesini doğurdu.”*<sup>373</sup> Mahmut Sabri Bey, 24 Nisan 1915 akşamı birliklerine şu emri vermişti: *“Birinci hattaki takımların ihtiyat cephaneleri yanlarında bulunacak, su mataraları ve su tenekeleri doldurulacak, ikinci gün (26 Nisan) akşamına dek mevcut su ve cephaneye ile idare edilecek, düşmanın çıkarma teşebbüsünde acele edilmeyecek ve kayıklar ile diğer çıkarma araçları, sahile 200-300 metreye kadar yaklaştıktan sonra ateş açılacaktır.”*<sup>374</sup>

<sup>372</sup> Sanders, a.g.e., s. 86.

<sup>373</sup> Mahmut Sabri Bey, *Seddülbahir Muharebesi, 26'ncı Alay, 3'üncü Tabur Harekâtı*, Harp Akademileri Matbaası, İstanbul, 1933, s. 2.

<sup>374</sup> Mahmut Sabri, a.g.e., s. 2-3.

Anadolu yakasında 15'inci Kolordu Harekât Subayı olarak görev yapan Yüzbaşı Mehmet Nihat Bey, anılarında düşman çıkarması emarelerine ilişkin şunları yazmıştı: “24 Nisan 1915 günü, 11'inci Tümen'in gönderdiği raporda, Bozcaada önünde şimdiye kadar görülmemiş sayıda (19 savaş gemisi ve değişik büyüklükte nakliye gemileri) toplandığını”<sup>375</sup> bildirdi. Osmanlı Genelkurmayı da, 24 Nisan 1915'te, Çanakkale Harekât alanında düşmana ait şu faaliyetleri tespit etmişti: “24 Nisan 1915. Tayyare ve sabit balonlar ile Gelibolu ve Boğaz üzerinde keşif, Kabatepe civarında bombardıman. Boğaz girişinde 5 zırhlı. Beşike Limanı karşısında 11 zırhlı, 10 nakliye gemisi ve birçok kayık ve römorkörler.”<sup>376</sup>

Osmanlı Genelkurmayı, çıkarma günü olan 25 Nisan 1915'te, düşman faaliyetlerini şöyle tespit etmişti: “Kruvazörler himayesinde 10 nakliye gemisi; Saros Körfezi'nde 9 nakliye, 2 kruvazör; Bolayır istikameti karşısında 60 kadar nakliye; hareket halinde 20 torpido, 10 kruvazör; bunlarla beraber Kabatepe'nin 4 kilometre şimalinde (kuzeyinde) Eğriburnu'na sonra Zığındere, Seddülbahir, Domuzdere ve en sonra Kumkale'ye çıkarma.”<sup>377</sup> Bu istihbarat bilgilerine ve emarelere rağmen, Alman Ordu Komutanı General Sanders, 25 Nisan 1915 günü düşmanın bir çıkarma harekâtı yapacağından habersizdi. Böyle bir askerin, bir orduya emir ve komuta etmesinin sakıncaları daha ilk günde ortaya çıkıyordu.

Gelibolu'daki 5'inci Ordu Karargâhı, 25 Nisan 1915 sabahının erken saatlerinde, duyulan top sesleriyle uyanmıştı. Kısa bir süre sonra raporlar gelmeye başladı. Söz konusu raporlardan kritik bilgileri içeren bir mesaj 9'uncu Tümeden alınmıştı. Bu mesaj şu önemli konuları bildiriyordu: “Sabahın çok erken saatlerinde Seddülbahir ve Kabatepe kuzeyinde düşman çıkarmaları başlamıştır. Kuvvetli donanma desteğinde çıkarmalar devam etmektedir.”<sup>378</sup> Liman Paşa, 25 Nisan sabahı, yanına sadece Alman yaveri Binbaşı Pirke'yi alarak Bolayır'a gitmişti. Liman von Sanders, savaştan sonra anılarını yayımladığı, *Türkiye'de Beş Sene* adlı kitabında çıkarma ile ilgili şu notları kaydetmiştir:

<sup>375</sup> Mehmet Nihat, *a.g.e.*, s. 32.

<sup>376</sup> BOA, HR. SYS, 2323/1.

<sup>377</sup> BOA, HR, SYS, 2323/1.

<sup>378</sup> ATASE, Kls. 3474, Dos.H-3, Fih. 3-31.

“25 Nisan sabahı çıkarmaya başlayan veya başlama tehlikesi gösteren büyük düşman kuvvetleri hakkında sabah saat 5.00'ten itibaren Gelibolu'da Ordu Karargâhı'na raporlar yağmaya başladı. Güneyde, Anadolu yakasında Büyük ve Küçük Beşike limanları önünde birçok düşman savaş ve nakliye gemisinin toplandığı ve bir çıkarma tehlikesi bulunduğu 11'inci Tümen tarafından ihbar ediliyordu. Biraz daha kuzeyde, Kumkale civarında 3'üncü Tümen'in ileriye sürülmüş birlikleri, çok sayıda Fransız savaş gemisinin en şiddetli ateşi altında çıkarılan Fransız birlikleriyle amansız bir muharebeye girişmişti. Gelibolu Yarımadası'nın güney ucunda Seddülbahir, Tekeburnu, Zığindere Ağzı ve Morto Limanı'nda kuvvetli İngiliz birlikleri, çıkarma yapılan yerleri ele geçirmek için, 9'uncu Tümen'in ilerideki birlikleriyle muharebe ediyorlardı. Bütün bu sahil kısımlarıyla bunların gerileri büyük çaplı İngiliz gemi toplarının müthiş ateşleri altında sarsılıyordu. Kocatepe civarı ile daha önce bahsedilen alçak ve düz Maydos Ovası yönünde ve Arıburnu taraflarında İngiliz nakliye ve savaş gemileri vasıtasıyla asker çıkarılırken yarım daire şeklinde dizilen düşman zırhlıları gerek sahili ve gerekse gerilerini en ağır topçu ateşiyle sarsıp durmaktaydı. Ordu Karargâhı'na en yakın olan Yukarı Saros Körfezi'nde birçok nakliye ve savaş gemisi de sahile yaklaşmaktaydı. Kısa bir süre sonra oradan da durmaksızın top sesleri açıkça duyulmaya başladı.”<sup>379</sup>

Bu durumda, çıkarma harekâtı belirgin bir şekilde Kumkale de dâhil olmak üzere, güney kesimlerde yapılıyor demektir. Buna karşılık, kuzey kesiminde henüz hiçbir şey yoktu. Liman Paşa, kitabında çıkarmaya ilişkin olarak, aşağıdaki ifadelerle şöyle devam etmektedir: “Seher vakti bu haberi getirmekte olan subayların çoğunun benzinin solmuş olmasından anlaşılıyordu ki düşmanın karaya asker çıkarması kesin olarak beklenilmekle beraber, çıkarmanın aniden bu kadar çok yerde baş göstermesi bazı kimseleri biraz şaşırtmış ve endişeye düşürmüştü. Bende ilk oluşan his, aldığımız tedbirlerin değişiklik yapmayı gerektirmediği idi. Bu büyük bir teselli ve memnuniyetti. Düşmanın çıkarma kuvvetleri, bizim çıkarmaya ihtimal vererek ona göre özel olarak savunduğumuz yerlere çıkmıştı.

<sup>379</sup> Sanders, a.g.e., s. 86-87.

*Bu yerlerin hepsinde büyük çapta çıkarma yapıp tutunmaları bence muhtemel değildi. Bununla beraber düşmanın birçok yerde başlattığı çıkarmalardan hangisinin ciddi hangisinin aldatmaca olduğunu anlamak da o anda mümkün değildi. Bunu ancak gelişen olaylarla öğrenebilecektik. Gelibolu'da bulunan 7'inci Tümen'e silah başı ettirildikten ve vakit geçirmeden Bolayır istikametine hareketi emredildikten sonra, ben de Alman yaverimle birlikte atlı olarak Bolayır Tepesi'ne gittim. Gözetlemeye mani olabilecek tek bir ağaç ve çalının olmadığı Bolayır'ın dar sırtı üstünden Yukarı Saros Körfezi tamamen görünüyordu. Karşımızda çok yakın olmak üzere düşmanın savaş ve nakliye gemilerinden oluşan 20 kadar büyük gemisi sayılabiliyordu. Bazıları yalçın sahillerin yamaçlarına bitişik görünecek kadar yakın duruyordu. Diğerleri ise biraz uzakta körfezin içinde duruyor veyahut hareket halinde bulunuyordu. Savaş gemilerinin geniş bordalarından aralıksız ateş ve duman görünmekte ve bütün sahil ile bulunduğumuz tepeler bile düşman mermi ve şarapnelere hedef olmaktaydı. Asker çıkarmaya delalet edecek hiçbir hareket görülüyordu. Anlıyordum ki buraya gelmekte çok gecikmemiştik.”<sup>380</sup>*

Ordu Komutanı, harekâtın en kritik safhası olan düşmanın karaya yanaşması ve çıkarma anında en değerli zamanı harcamış oluyordu. Oysa Türk komutanlar, çıkarmanın Seddülbahir bölgesine yapılacağını söylemiş, ancak Liman Paşa tarafından bu öngörü kabul görmemişti. Sanders, bu anı hatıratında şöyle yazmıştır: *“Bir süre sonra, 3'üncü Kolordu Komutanı Esat Paşa görüldü ve daha sağlıklı bazı haberler getirdi. Bu raporlara göre, yarımadanın güney ucundaki İngiliz çıkarması 9'uncu Tümen birlikleri tarafından püskürtülmüş ise de düşman ısrarlı bir şekilde durmaksızın yeni kuvvetler çıkarmaya devam ediyordu. Kabatepe civarında vaziyet iyi idi. Düşman oraya ayak basamamıştı. Arıburnu civarında sahile yakın olan tepeler İngilizlerin eline geçmiş ise de 19'uncu Tümen'e bağlı birlikler bu tepeleri geri almak için yürüyüşe geçirilmişti. Anadolu tarafından henüz açık haberler gelmemişti. Ben Esat Paşa'ya derhal bir gemiye binip Maydos'a gitmesini ve yarımadanın güney kısmında komutayı üstlenmesini emrettim. Ben bizzat geçici bir süre Bolayır'da kaldım. Çünkü yarımadanın buradan kapanıp kesilmemesi çok büyük bir öneme sahipti. Anadolu yakasındaki birlikler ise Albay Weber'in güvenli*

<sup>380</sup> Sanders, a.g.e., s. 87-91.

*ellerinde bulunduğundan o taraftan bir korkum yoktu. 8,5 ay devam edecek olan ve muharebe için Gelibolu Yarımadası'na her iki taraftan toplam 750 bini aşkın insan toplayan Çanakkale Muharebeleri böylece başlamış oldu. Düşmanın çıkarma hazırlıklarının ciddinden takdire değer olduğunu kabul etmek gerekir... Tahminimize göre düşmanın ilk başta hazırladığı kuvvet 80-90 bin asker olduğu halde, 5'inci Ordu'nun kuvveti o zamanlar en çok 60 bin askerden ibaretti... Buna ilave olarak düşmanın topçu üstünlüğü çok müthiş ve tahmin edilemeyecek bir derecedeydi. Nakliye araçları ise sınırsızdı. 25 Nisan'da çeşitli gözetleme yerlerinden, sahillerimizde 200'e yakın büyük savaş ve nakliye gemisi sayıldı.*"<sup>381</sup>

Alman Ordu Komutanı, düşmanın gösteri harekâtı yaptığı Bolayır bölgesinde zamanını harcamaya devam ediyordu. Arıburnu bölgesinde, sahile yakın yerlerin, İngilizler tarafından ele geçirildiğine dair rapor aldığı halde, çıkarmanın yapılmadığı bölgede, cephenin komutanı olarak rahat bir tavırla beklemeyi sürdürmesi ilginç olduğu kadar, dikkat çekiciydi. Ayrıca, Alman Albay'ın bulunduğu bölgeden son derece emin olması, Türk komutanlarına olan güvensizliğinin bir göstergesiydi. Oysa komutan, harekât alanında en kritik yerde bulunarak hem moral hem de süratli kararlarla düşmanın imha edilmesini amaçlar. Sanders ise, kritik bölgenin uzağında bulunmak ve olayların dışında kalmak suretiyle, Harp Prensipleri'nin aksine bir tutum sergiliyordu. Alman komutanın bu durumu, savaş usulleriyle açıklanabilecek bir tutum değildir. Ordu Komutanı, ilk günü anlatmaya devam ediyordu:

*"Nisan'ın 25'inci günü Saros Körfezi'nde birçok kereler düşman gemilerinden silahlı şalupalar<sup>382</sup> kıyılarına yaklaşmaya çabaladılar. Fakat bizim ateşimiz karşısında derhal geri çekildiler. Bu hareket tarzı, bana gerçek çıkarmayı saklamak maksadına yönelik göründü. Dikkat çekici bir nokta da bu nakliye gemilerinin iyice dolu gemiler gibi karinasının suyun içine çok batmadığı idi. Bu da bordalarından anlaşılıyordu. Bütün gemilerin güverteleri dahi dikine yerleştirilmiş sık ağaç dallarıyla kaplanmıştı. Bu şekilde gemilerin içinde asker bulunup bulunmadığı seçilemiyordu. Savaş gemilerinin topçu ateşi ise, aralıksız devam ediyordu.*

<sup>381</sup> Sanders, a.g.e., s. 87-91.

<sup>382</sup> Şalupa: Küçük bir gemi gibi kullanılabilen büyük sandal.

*Gelibolu'da bulunan kurmay başkanının öğleden sonraki raporunda, 'Şimdiye kadar gelen haberlere göre, düşmanın Beşike limanındaki çıkarma teşebbüsünün tamamen püskürtüldüğü ve oradaki harekâtın bir gösterişten ibaret olmasının muhtemel bulunduğu' bildiriliyordu. Bu haberi takiben Esat Paşa da Maydos'tan çektiği telgrafta, yarımada'nın güney kısmında Seddülbahir ve Morto Limanı'ndaki Hisarlık taraflarında takviye kuvvetlerine şiddetle ihtiyaç görüldüğünü bildiriyordu. Düşman oralarda tutunmuş ve sürekli olarak ta takviyeler almaktaymış. 9'uncu Tümen Komutanı Albay Halil Sami Bey elindeki son kuvvetlerini de ileriye sürmüş ve cepheye sokmuştu.'*<sup>383</sup>

Alman General, bulunduğu bölgede denizdeki düşman gemilerinin, suya batmadıkları için dolu olmadıklarını ve gösteri harekâtı yaptıklarını görüyor; aldığı raporlarda, düşmanın güneyde Seddülbahir'de karaya çıktığı ve takviyeye acilen ihtiyaç olduğu bildirildiği halde, düşmanın çıkarma yapmayacağı Saros bölgesinde beklemeye devam ediyordu. Türk komutanlar, Ordu komutanına en fazla ihtiyaç duydukları durumda, emir almakta ve karar vermekte zaman kaybetmek zorunda kalıyorlardı. Sanders, çıkarmanın birinci günü ile ilgili hatıratında, nihayet düşmanın Saros'a çıkmayacağını anlıyor, böylece kendi planının hatasını itiraf etmiş oluyordu: "Saros Körfezi'ndeki düşman harekâtının bir gösterişten ibaret olduğu hissi bizde gittikçe kuvvet bulduğundan, Bolayır'ın güneybatısında yol kavşağında bulunan 7'nci Tümen'e, o akşam iki taburunu Gelibolu Limanı'nda gemiye bindirmesini ve Maydos'ta Esat Paşa'nın emrine göndermesini emrettim. Aynı zamanda, Saros Körfezi'nin doğu sahilinde harekete hazır bulunan 5'inci Tümen'e de derhal 3 taburunu Şarköy'e göndererek, aynı maksatla geceleyin Maydos'a ulaştırmasını emrettim. Bütün asker nakliyesi için geceyi beklemeye mecburduk, çünkü düşman denizaltıları Boğaz'a ve Marmara'ya girmişler hatta üzerinde bulunduğumuz Bolayır tepesinde 25 Nisan öğleden sonra bizi geriden ateş altına almışlardı. Saros Körfezi'nde bir düşman çıkarmasına karşı, düşman çıkarması gece bile yapılırsa, savunma için ben kendimi yeterli derecede kuvvetli görmekteydim. Akşam geç vakit ulaşan haberlere göre, düşmanın Kabatepe civarındaki bütün çıkarma teşebbüsleri püskürtülmüş ve Arıburnu'ndan Kocadere üzerinden ilerleyen düşmanın Avustralya

<sup>383</sup> Sanders, a.g.e., s. 87-91.

ve Yeni Zelandalı öncü kuvvetleri, 19'uncu Tümen tarafından püskürtülerek muharebe sahil tepelerinde devam etmekteydi.

*Düşmanın geceleyin Saros Körfezi'nde bir çıkarma ihtimaline karşı tedbir olarak ben geceyi Bolayır Tepesi'nde geçirdim. Topçu ateşi sayılmazsa, gece sakin geçti. 26 Nisan sabahı, düşman gemilerinin Yukarı Saros Körfezi'nde toplanmalarının surf bir gösterişten ibaret olduğuna hiçbir şüphe kalmadan kanaat getirdiğimizden, 5 ve 7'nci tümenlerden geri kalan bazı birliklerin, 26/27 Nisan gecesi gemilerle Maydos'a gönderilmelerini emir verdim. Bu emri takiben ben de Maydos'a deniz yoluyla gitmek üzere Bolayır tepesini terk ettim... Yukarı Saros Körfezi'ndeki komutayı 5'inci Ordu Kurmay başkanı Yarbay Kazım Bey'e (İnanç) bıraktım ve ilk 24 saat içinde hiçbir çıkarma hareketi olmaması halinde 5 ve 7'nci tümenlerinin geride kalan son birliklerinin de Maydos'a yollanmasını tembihledim. Beklentilerimiz aynen çıktığından, bütün Türk birlikleri Saros Körfezi'nden alındı. Buna rağmen, düşmanın nakliye ve savaş gemileri buradaki kuvvetlerimizi yerinde tutmak maksadıyla gösteriş ve tehditlerine devam edip durdu... Çıkarmanın bu ilk günlerinde, birlikleri parçalamamaya imkân yoktu, çünkü gelen takviye kuvvetlerinin sevk edilecekleri mevki, o anda takviyeye en çok muhtaç olduğu hesap edilen yer neresiyse ona göre belirleniyordu... ”<sup>384</sup>*

Saros Körfezi'ne giren üçer savaş gemisi ile 11 taşıt gemisinden oluşmuş İngiliz kuvveti<sup>385</sup> asıl çıkarma bölgesinin yeri hakkında yanıltmak maksadıyla, gösteri hareketleri yapmıştı. Alman General Liman von Sanders, sözleriyle de hem düşman hem de savunan Türk tarafı için en değerli saatleri ve 25 Nisan 1915 gününü tam bir kararsızlık içinde geçirdiğini itiraf etmiştir. Bu kararsızlık, düşmana büyük avantaj sağlayacak, Türklere ise çok pahalıya mal olacaktı. Mareşal unvanı verilen bir generalin, çıkarma harekâtının ilk saatlerinde, ilk gününde gerekli emirleri vermek yerine kararsız davranması ve asıl çıkarma bölgesine süratle intikal ederek ihtiyaç duyulan takviye kuvvetlerini kaydırmaması, emir-komuta açısından düşündürücü ve dikkat çekicidir.

<sup>384</sup> Sanders, *a.g.e.*, s. 87-91.

<sup>385</sup> ATASE, Kls. 3474, Dos. H-3, Fih. 3-27.



Liman Paşa, 25 Nisan 1915 günü, düşman çıkarması anını anlatırken: “*Gelibolu’da bulunan 7’inci Tümen’e silah başı ettirildikten ve vakit geçirmeden Bolayır istikametine hareketi emredildikten sonra, ben de Alman yaverimle birlikte atlı olarak Bolayır Tepesi’ne gittim.*”<sup>386</sup> diyordu. Liman Paşa, alınan raporlardan, hangi bölgeye düşmanın ne kadar yoğunlukta karaya çıktığını biliyordu. Fakat her nedense, verdiği ilk emir çıkarma olmayan bölgenin, Saros’ta Bolayır’ın takviyesiydi. Oysa Liman Paşa’nın yapacağı ilk iş, alınan bilgiler ışığında, karargâhıyla kısa bir durum muhakemesi yapmak ve düşmanın asıl çıkarma yerini tespit ettikten sonra takviye kuvvetleri, ihtiyaç olan bölgelere sevk etmektir. Ayrıca, Liman Paşa’nın ilk bilgiler doğrultusunda, en kritik yer olan Seddülbahir bölgesine intikal etmesi ve muharebeyi en uygun yerden sevk ve idare etmesi gerekirdi. Alman Ordu Komutanı, bunu da yapmadı. Az kuvvetle canları ve kanları pahasına düşmanla çarpışan Seddülbahir’deki Türk askerini takviye edeceğine, gösteri (aldatma) harekâtı yapan ve hiçbir düşman kuvveti bulunmayan Bolayır’ı, 7’nci Tümen’le takviye ediyordu. Bolayır’a kaydırıldığı Tümen, Esat Paşa’ya bağlı olduğu halde, Esat Paşa ile koordine ihtiyacını hissetmiyordu. Böylece, düşmanın asıl çıkarma bölgesinde, esas tehlikenin yaşandığı Seddülbahir ve Arıburnu bölgelerine yardıma gidebilecek tümeni de o bölgelerden iyice kuzeye doğru uzaklaştırıyordu. Bu tümen, ilk gün Seddülbahir ve Arıburnu’nu takviye etseydi, İngiliz ve Fransız kuvvetleri muhtemelen kıyıda tutunamazlardı. Dolayısıyla, düşman denize dökülebilirdi. Karada mevzilenemeyen düşman ise, kara harekâtı yapamaz ve Çanakkale Cephesi çok daha kısa sürede sonuçlanabilirdi.

Muharebeye 15’inci Kolordu Harekât Şube Müdürü olarak katılan Kurmay Yüzbaşı Mehmet Nihat Bey, Alman Ordu komutanının 25 Nisan 1915’teki tutumunu şöyle kaleme almıştır: “*Gelibolu’daki Müşir Liman Paşa, ilk raporları alınca zaten çok muhtemel gördüğü gibi düşmanın Bolayır geçidine çıkarma yapacağına inanmış ve buradaki 7’nci tümenin büyük kısmını ve daha kuzeydeki 5’inci tümeni 26 Nisan 1915 gününe kadar yerinden oynatamamıştı. Böylece yanılma gösterisi, 2 Türk tümeninin aşağı yukarı 24 saat tutulmasını ve sonuçta çıkarma bölgesine hareketinin*

<sup>386</sup> Sanders, *a.g.e.*, s. 87.

*bu kadar süre gecikmesine sebep olmuştur. Fakat buna karşılık, zarar çok daha büyük olmuştur.*”<sup>387</sup>

Aynı gün, 25 Nisan 1915’te, 3’üncü Kolordu Komutanı Esat Paşa ne yapmıştı? Aldığı haberlerden, güney bölgesindeki harekâtın tehlikeli bir şekilde geliştiğini anlayan ve yakından müdahale ihtiyacını duyan 3’üncü Kolordu Komutanı, her işini bırakarak Ordu Komutanı’nı aramış, yanında götürdüğü raporlarla onu ikna etmiş ve bir an önce Eceabat’a gitmesine izin verilmesi isteğinde bulunmuştu. Esat Paşa, anılarında 25 Nisan 1915’te bu olayı şöyle anlatmaktadır: “*Gelibolu Karargâhı’nda bulunan 5’inci Ordu Komutanı Liman von Sanders Paşa’ya bilgi vermek üzere telefonla kendisini aradım. Cevap alamadım. Ordu Karargâhı Kurmay Başkanı Kazım Bey’e (İnanç) telefon ettim. Kazım Bey, Liman von Sanders’in Saros Körfezi’ne gitmekte olduğunu haber aldığı düşman taşıt gemilerine, büyük önem verdiği için Bolayır sırtlarına gittiğini söyledi. Bir taraftan durumu bildirmek, gerekli emirleri almak üzere aynı zamanda Eceabat’a çabuk gidebilmek için bir araç istemek üzere otomobille kendisini aramaya gittim. Bolayır’a yaklaştığımda, yanında yaveri Brike olduğu halde bir çalının arkasında dürbünüyle düşman gemilerini seyrederken buldum. Otomobilimi bir sırtın arkasına bıraktım, yürümeye başladım. Beni görünce, düşman görür korkusuyla telaşa kapılarak ‘Yere yat’ işaretini verdi. Bunun üzerine yere yatmak zorunda kalarak sürüne sürüne yanına gittim. Gerçi birçok taşıt gemisi, savaş gemilerinin eşliğinde Bolayır karşısında durmaktaydılar. Fakat güvertelerinde bir asker çıkarma belirtisi görülüyordu. Bunun üzerine kendisine: ‘Asıl çıkarmanın Arıburnu ile Seddülbahir’de başladığını ve Saros Körfezi’ne gelen bu gemilerin bir gösterişten ibaret olmasının muhtemel olduğunu’ söyledim. Bir an önce Eceabat’a gidip duruma el atabilmek için emrinde bulunan Şirket vapurunun geçici olarak emrime verilmesini rica ettim. Düşman hakkındaki görüşümü yerinde buldu, karargâha dönüşü karar vererek, Şirket vapuru ile Eceabat’a gitmeme izin verdi. Yalnız kendisinden yapılacak hareket hakkında hiçbir talimat almadım...*”<sup>388</sup>

<sup>387</sup> Mehmet Nihat, *Bir Komutanın Gözünden...*, s. 212-213.

<sup>388</sup> Esap Paşa, *Esat Paşa’nın Basılmamış Anıları...*, s. 519.

Muharebenin en kritik safhası olan karaya çıkarma anında, düşmanın en zayıf tarafı olan kıyıya yanaşma sırasında, Ordu Komutanı'nın harekâta yönelik hiçbir emir vermemesi, ayrıca çıkarma yapılan asıl bölgenin, Arıburnu ve Seddülbahir bölgelerinin Esat Paşa tarafından söylenmesine rağmen, Sanders'in Ordu Komutanı olarak o bölgeye gitmemesi askeri yöntem ve prensipler yönünden açıklanabilecek bir durum değildir. Sanders'in yukarıda yer alan anılarında, Arıburnu dolaylarında kıyılara yakın tepeler elden çıkmış olsa da, 19'uncu Tümen birliklerinin bu tepeleri geri almak için yürüyüşe geçtiklerinden söz edilmiştir. Bununla beraber, kendisine bağlı Ordu İhtiyatı olan 19'uncu Tümen'in kullanılması konusunda da hiçbir emir vermemiştir.

Ordu Komutanı'nın tutumundaki çelişkilerden biri de şu idi: 25 Nisan 1915 sabahı saat 7.20'de, Başkomutanlığa çektiği şifreli telgraf raporunda, çıkarmanın başladığını, Saros Körfezi'nde ve Anadolu yakasında düşman gemileri bulunduğunu ve yarımada güneyinde de karaya çıkıldığını bildirdikten sonra, takviye olarak bir tümen kuvvetinin Gelibolu'ya gönderilmesini istemiştir<sup>389</sup>. Oysa Çıkarma Harekâtı yeni başlamış, taktik resim henüz ortaya çıkmamış, Ordu Komutanı da herhangi bir tedbir almamıştı.

Esat Paşa anılarında, Arıburnu çıkarmasına değinirken ANZAC kuvvetlerinin planlanan bölgenin birkaç mil kuzeyindeki Arıburnu'na çıkmış olduklarını hatırlatıyor ve şöyle devam ediyor: *“Düşman kuvvetleri işaret edilmiş olan bu noktaları sis dolayısıyla seçemediler, şaşırarak bunların kuzeyinde bulunan Arıburnu'na çıktılar ve gelecekteki hareketlerini işaret edilmiş olan noktalar yerine, Arıburnu'ndan değiştirerek uygulamaya mecbur oldular. Değişikliğe uğrayan planları doğal olarak zaman kaybettirdi, çok zayıf olan sahil gözetleme askerimizi baskın şeklinde avlanmaktan kurtardı ve Mustafa Kemal Bey'e olaya yetişmek fırsatı kazandırdı.”*<sup>390</sup> Esat Paşa'nın Kurmay Başkanı Albay Fahrettin Altay'dır. Kolordu Kurmay Başkanı tümenlerin raporlarını gönderdiği, tüm ayrıntılı bilgilere sahip olan bir makamdır. Fahrettin Altay, 25 Nisan 1915 günü, sabahleyin yaşananları şöyle anlatmaktadır.

<sup>389</sup> ATASE, Kls. 3474, Dos. H-3, Fih. 3-27.

<sup>390</sup> Esat Paşa, *Esat Paşa'nın Basılmamış Anıları...*, s. 519.

“Gelibolu’da konakladığımız evde komutanla (Esat Paşa) odalarımız karşı karşıya idi. 25 Nisan gecesi sabaha karşı kapıma vuran komutan: ‘Reis Bey çıkarma başladı. Geliniz.’ ‘Hayırlı olsun hemen geliyorum.’ Alelacele giyinip, odamdan fırlayıp komutanın yanına gittim. Tümen Komutanı telefonla haber vermiş, Seddülbahir’le Arıburnu’nda düşman sabaha karşı karaya çıkmaya başlamıştı. Savaş oluyormuş. Arıburnu, Kabatepe kumsalının kuzeyinde sarp ve dik yamaçların altında bir köy. Burası çıkış yeri olamaz. Hareketin düşmanın bizim kuvvetlerimizi oraya toplatmak için sahte bir gösterisi olabileceğinden şüphelendik. 9’uncu Tümen Komutanı, 27’inci Alay Komutanı Şefik Bey’in hemen Arıburnu’na hareket etmesini tereddütle karşılıyor. Alay bir saat sonra yola çıkıyor ve iki saat sonra düşmana çatıyor.”<sup>391</sup>

Albay Fahrettin Altay, en kritik an olan düşmanın kıyıya çıkarma durumunu anlatmaya şöyle devam ediyor: “19’uncu Tümen Komutanı Mustafa Kemal de Arıburnu’na hareketine müsaade istiyor. Bu tümen, ordunun emrinde olduğundan oradan soruluyor. Ordu emir vermekte gecikiyor. Mareşal Liman von Sanders’in Bolayır’a gittiği bildiriliyor. Kolorduca, Gelibolu’daki 21’inci Alaya hareket emri veriliyor. Esat Paşa, karargâhın, emrimizdeki Boğaziçi vapuru ile Eceabat’a, oradan da Maltepe’ye harekete hazırlanmasını bana bıraktıktan sonra kendisi ordu komutanını görüp emirleri almak üzere Bolayır’a gidiyor. Kışla önünden geçerken 21’nci Alayın hareket etmemiş olduğunu görüp, sebebini soruyor. Mareşal geçerken kendisinden emir almadan hiçbir yere hareket edilmemesini bildirmiş.

Sabaha karşı bazı düşman gemilerinin Saros Körfezi’ne doğru ilerlediklerini haber alan Mareşal, Arıburnu’ndaki çıkarmanın gösteriş olduğu, gerçek çıkarmanın Bolayır’a yapılacağı yargısına varıyor. Esat Paşa, Bolayır’a yakın sırtlarda mareşalin otomobilini buluyor. Kendisi yukarıdaki sırtlarda yere uzanmış dürbünle denizi gözlüyor. Bazı savaş gemilerinin Saros Körfezi’ne doğru harekette olduklarını görüyor. Esat Paşa, mareşale yaklaşırken mareşal bağıyor. ‘Eğil yere. Sürünerek gel. Gemilere hedef oluyorsun.’ Esat Paşa da eğilerek mareşalin yanına gidiyor. Havanın artık açılmış olmasından gemilerin bu kesimlerindeki kırmızılıklar fark

<sup>391</sup> Altay, a.g.e., s. 87-88.

*edilince, boş oldukları anlaşılıyor. Bunun üzerine mareşal artık kolorduya 19'uncu Tümeni istediği gibi kullanma ve savaşı yönetme yetkisi veriyor. O da dönerek 21'inci Alayı harekete geçiriyor. Biz de Kilya'ya vapurla gidiyoruz. Arıburnu'na saat 6.30'da hareket eden 27'nci Alay saat 8.30'da Kanlısırt'ta düşmana çatıyor. Mustafa Kemal hâlâ emir almadığından sızlanıyor. 57'inci Alayla bir bataryayı ve süvari bölüğünü alarak harekete geçeceği sırada, Kolordudan kendisinin bütün tümenlerle hemen Arıburnu'na hareketle düşmanı denize dökmesi emri geliyor. Bu sebeple ancak saat 10.30'da düşmana Conkbayırı taraflarında tesadüf ediliyor ve saldırıya geçerek onları geri sürüyor.*"<sup>392</sup>

Böylece, Ordu Komutanı Liman von Sanders sayesinde, düşmanın en hassas ve kritik anı olan kıyıya kuvvet çıkarma safhası, düşmanın lehine olacak şekilde kararsızlık ve öngörüsüzlükle sonuçlandı. Oysa icracı birlik olan tümenlere, düşman gemileri hakkında alınan ilk istihbaratla, emirlerin gecikmeden verilmiş olması gerekirdi ki, bu da güneş doğmadan önce olmalıydı. Liman Paşa, savaş şartlarında bile Emir-Komuta Prensipleri'ni uygulamamıştı. Bu dikkate değer bir durumdur. Alman disiplinine sahip bir Ordu Komutanı'nın bu hataları yapması, Askerlik Mesleği açısından mümkün görülmemektedir.

Fahrettin Altay, 25 Nisan sabahında, düşman çıkarma anını anlatmaya şöyle devam ediyor: "9'uncu Tümen bir tabur ile Seddülbahir'i takviye ettiğini ve savaşın şiddetle devam ettiğini bildirdi. Biz vapurla Eceabat'a gitmekte olduğumuzdan başka bilgi alamadık... Kilya İskelesi'ne yanaştık. Süratle gemiden çıktık. Maltepe'de Kolordu Karargâhı kuruldu ve etrafla telefon irtibatı sağlandı. Arıburnu önlerini düşman yüzlerce gemiyle örtmüştü. Top sesleri aralıksız devam ediyordu. Aramızdaki vadi cepheden gelen yaralılarla dolmaya başladı. İlerimizdeki 72'nci Arap Alayı'nın çadırı ordugâhında, alaydan kaçan birçok Arap erlerinin çadırlarda saklandıklarını ve nargile içmekte olduklarını gördük. Bunları toplayarak cepheye gönderdik... Bu arada her iki cephede (Arıburnu ve Seddülbahir) zayıat çokluğu açıklanarak takviye kuvvetleri isteniyordu. Ordu Komutanı, müracaatımıza Anadolu tarafından bazı kuvvetlerin bu tarafa geçmesine emir verildiği cevabını vermişti. Fakat bunların

<sup>392</sup> Altay, a.g.e., s. 88-89.

*geçmesi için bir hayli zamana ihtiyaç vardı. Kanlısirt'ta düşmanı sıkıştıran 27'nci Alay orada kalan bataryasını kurtarmış ve düşmanı denize hâkim sırtlara kadar sürmüş, fakat çok zayıf verdiği için daha fazla ilerleyememiş. Mustafa Kemal tesadüf ettiği düşmanı geri atmış, o da sahile hâkim tepelere kadar ilerleyebilmiş. 57'nci Alayın tabur komutanları olan üç mümtaz yüzbaşısı yaralanmışlar. Alay çok zayıf vermiş olmakla beraber Arıburnu'na hâkim tepelere kadar ilerleyebilmiş...<sup>393</sup>*

Liman Paşa, asıl muharebenin gerçekleştiği yere, Arıburnu bölgesine ve muharebenin yönetildiği 3'üncü Kolordu Karargahı'na ancak akşam gelmiştir. Düşman, Alman Ordu Komutanı'nın beklediği yerden gelmemiş, savunma düzeninde kıyı hattı zayıf tutulduğundan, düşman kuvvetleri kıyıya pençelerini atabilmişlerdir. Türk Komutanların hazırladığı Savunma Planı uygulansaydı, hem düşmanın çıkacağı bölgeye göre düzen alınacak hem de kıyı hatları kuvvetli tutularak düşmanın kıyıya çıkması engellenecekti. Türk kanı, Alman Ordu Komutanı'nın hatalı planı yüzünden oluk oluk akmıştır. Burada elbette, plana doğrudan karşı çıkmayan Başkomutan Vekili Enver Paşa ile 3'üncü Kolordu Komutanı Esat Paşa'nın da sorumlulukları bulunmaktadır. Liman Paşa, bu stratejik hatasını Başkomutanlığa gönderdiği aşağıdaki raporla itiraf etmiştir.

Liman von Sanders, 25 Nisan 1915 saat 17.05'te günün son raporunu Başkomutanlığa göndermişti. Ordu Komutanı'nın kendi birlikleri ile ilgilenmesi, ancak bu saatten sonra başlayabilmişti. Raporun metni şöyleydi: *"1- Saros'ta saat 15.00'te henüz bir çıkarma yoktur. Yalnız zayıf topçu muharebeleri ve uçak dolaşmaları oluyor. Halen 10 taşıt gemisi buradadır.*

*2- Kabatepe dolaylarındaki muharebe başarıyla ilerliyor.*

*3- 15'inci Kolordu karşısında taşıt gemileri varsa da hiçbir çıkarma hareketi görülmemiştir. Yalnız Kumkale'ye bir bölük kadar bir piyade ile bir ağır makineli tüfek çıkarılmış ise de bunların atılması emredilmiştir.*

---

<sup>393</sup> Altay, a.g.e., s. 89.

4- 16'inci Tümeden bir piyade alayı ve dağ topçusunun gemilerle Gelibolu'ya gönderilmesinin emir buyurulmasını rica ederim. Liman von Sanders"<sup>394</sup>

Liman Paşa'nın bu raporu, Türk Komutanların karşı çıktığı savunma düzeninin yanlış olduğunun bir kanıtıdır. Ayrıca düşmanın, Liman Paşa'nın beklediği bölgeye değil, Türk Komutanların değerlendirdikleri bölgelere çıkarma yaptığının bir itirafıdır. Asıl Savunma Bölgesi olarak düşündüğü Saros ve Kumkale yerine düşman, Türk komutanların değerlendirdiği Arıburnu ve Seddülbahir Bölgesi'ne çıkmıştır. Bu rapor, Alman Ordu Komutanı'nın daha henüz bir gün geçmeden, uygulamaya koyduğu savunma planının geçersizliğini ortaya koymuştur. Liman Paşa'nın öngörüsü gerçekleşmemişti, ancak Ordu Komutanı'nın bu hatası, düşmanın karada tutunmasına neden olacak ve binlerce Türk Askeri'nin kanına mal olacaktı. Ayrıca savaş, kısa zamanda sona ereceği yerde, 8,5 ay devam edecek ve Türk Evlatları kırdırılacaktı. Böylece, savunma planlamasında, Ordu Komutanlığı düzeyinde belirgin yanlışların olduğu açıkça ortaya çıkmıştır. Bu durum, muharebenin başlangıcında önemli stratejik risklerle ve dezavantajla savunmaya başlanmasına neden oldu.

Ordu Komutanı'nın 25 Nisan 1915 akşamı saat 17.30'a kadar yaptığı işler, Saros Körfezi'ni seyretmek ve Başkomutanlığa üst üste dört rapor vermekten ibaret kalmıştı. 3'üncü Kolordu Komutanı, saat 14.00'ten sonra Eceabat'tan güney kesiminin içinde bulunduğu zor durumu bildirmiş, 7'nci Tümeden en az takviyeli bir piyade alayının yetiştirilmesini ve mümkünse 15'inci Kolordu'nun serbest kuvvetlerinden yardım yapılmasını istemişti. Saatler ilerledikçe bu raporlar daha acı ifadelerle tekrarlanmıştı. Bu haklı isteklere, saat 17.40'ta cevap verildi. 7'nci Tümen'den takviye kuvveti gönderilecek ve 15'inci Kolordu'nun yardımı da sağlanacaktı. Öncelikle 7'nci Tümen'e emir verilmişti. 20'nci Alay'dan bir tabur ve topçu taburu Eceabat'a gönderilmek üzere hazırlandı<sup>395</sup>.

<sup>394</sup> ATASE, Kls. 3474, Dos.H-3, Fih. 3-31, 3-31A.

<sup>395</sup> ATASE, Kls. 3474, Dos.H-3, Fih. 3-27.

Bu konuda, Ordu Komutanı Liman Paşa tarafından, 15'inci Kolordu'ya verilen emir bir çeşit temenni niteliğinde idi. Emir: *“Bölgenizde ciddi bir çıkarma yoksa ve elinizde verebileceğiniz bir birlik varsa bir alayın Esat Paşa'ya yardım için Maydos'a gönderilmesini rica ederim.”*<sup>396</sup> şeklinde devam ediyordu. Askerlik mesleğinde, hele hele savaş meydanında bu şekilde bir emrin verilmesi askeri disiplinin ve komuta sanatının ruhuna tümüyle aykırıdır. Ancak, 15'inci Kolordu Komutanı Alman Tuğgeneral Weber'di ve Liman Paşa Weber'e çok güveniyordu.

3'üncü Kolordu Komutanı Esat Paşa zor durumdaydı ve 15'inci Kolordu'dan hiçbir haber alamadığından yakınıyordu. Ordu Komutanı, 25/26 Nisan gecesini üçüncü kez, Alman Weber Paşa'ya şöyle bir emir gönderdi: *“3'üncü Tümen'den bir piyade alayını Esat Paşa'nın emrine girmek üzere Maydos'a gönderiniz. Taşınması için Menzile ve Çanakkale Nakliyat Komisyonu'na emir verilmiştir. Sanırım kolordunuz bölgesinde küçük çıkarmalar olacaktır ki bu duruma karşı 11'inci Tümen, 3'üncü Tümen'i takviye edebilir. Sonucu bildirmeniz rica olunur.”*<sup>397</sup>

Ordu Komutanı'nın imzasıyla tekrarlanan bu emirlerden sonra yine bir sonuç alınamadı. 15'inci Kolordu'dan cevap gelmiyordu. Kolordu üst üste emir almıştı. Fakat vakit ilerlemiş ve gece yarısı olmuştu. Bu durumda, 15'inci Kolordu Komutanı'nın sanki hiçbir emir almamış gibi davranarak Orduya başvurduğu görüldü. Yazdırılan raporda şöyle deniyordu: *“Burada, Kumkale'de düşman karaya asker çıkarıyor ve birçok taşıt gemisi vardır. Ayrıca, Bozcaada'nın önünde 7-8 taşıt gemisi bulunuyor. Bununla beraber, eğer zor durumda ise bugün Esat Paşa'ya 64'üncü Alayı vereceğim. 64'üncü Alay, 24 kilometre kadar yürüyüş yaptıktan sonra Çanakkale'ye ulaşabilir. Şimdi size arz ettiğim bu bilgileri Esat Paşa'ya da bildireceğim.”*<sup>398</sup> General Weber'in gönderileceğini söylediği 64'üncü Piyade Alayı, depo birliklerinden ve Seyyar Jandarma birliklerinin artıklarından kurulmuştu. Anadolu yakasında bulunduğu için 15'inci Kolordu'ya geçici olarak verilmişti. Alayın silahları eski, donatımı eksik ve eğitimi çok zayıftı. En kritik anda yarımada güneyinin takviyesi için bu birlik seçilmiş, ordu emri şeklen yerine getirilmekle

<sup>396</sup> ATASE, Kls. 3474, Dos.H-3, Fih. 3-32.

<sup>397</sup> ATASE, Kls. 3474, Dos.H-3, Fih. 3-32.

<sup>398</sup> ATASE, Kls. 3474, Dos.H-3, Fih. 3-33, 3-33A.



birlikte, 3'üncü Kolordu'nun durumunu daha da zorlaştıran bir harekette bulunulmuştu. 5'inci Ordu Komutanı, bu durum karşısında Weber Paşa'nın komuta ettiği 15'inci kolorduya ve ayrıca 3'üncü Tümen'e arka arkaya emirler yağdırmaya başladı. Emirlerinde: *“Düşmanın 15'inci Kolordu bölgesindeki karaya çıkış harekâtı fikrimce ya bir gösteriş veya pek zayıftır.”* diyen Ordu Komutanı, 3'üncü Kolordu'dan yardım istedikçe, gönderilmesini sert bir dille tekrarlamaktaydı<sup>399</sup>.

Bu sırada, 9'uncu ve 19'uncu tümenler, yardım almadan çarpışıyorlardı. Alman Kolordu Komutanı Weber Paşa, kendi bölgesine aldatma çıkarması yapılmasına ve tehdit altında bulunmamasına rağmen, düşmanın çıkarma yaptığı en kritik bölgede, 9'uncu ve 19'uncu Tümen Komutanlarına yardım göndermemek için elinden geleni yapıyordu. Alman generalin bu davranışı, binlerce Türk evladının kanına mal olmaktaydı, ancak Türklerin zayıf olması, Alman komutanın umurunda değildi. 5'inci Ordu Komutanı, 25/26 Nisan 1915 gecesi 15'inci kolorduya tekrar bir emir göndererek, *“Esat Paşa emrine gönderilecek piyade alayından başka, ihtimal ki, ayrıca 3'üncü Tümen'in diğer kısımlarından da kuvvet gönderilmesi gerekecektir. Çünkü ne olursa olsun, Kabatepe'deki düşmanın atılması şarttır.”*<sup>400</sup>

Weber Paşa yardım göndermezken, 9'uncu Tümen'in saat 19.30'da Ordu Komutanı'na gönderdiği rapor şöyledir: *“Kolordu ile haberleşme kesilmiştir. 27'nci Alay Kocaçimen Bölgesi'nde muharebeye girmiştir. Diğer alaylar Teke Koyu ve Eskihisarlık'tan topraklarımıza çıkan düşmanla muharebededir. Zığındere'ye kadar olan kıyı hattı pek zayıf birliklerle örtülmektedir. Bu bakımdan, buralarda bir düşman girişimine karşı elimizde hiçbir ihtiyat kuvveti yoktur...”*<sup>401</sup> Kısa zaman aralıklarıyla, 9'uncu Tümen'in bu raporunu diğer raporlar takip etti. Bunlarda Seddülbahir'deki 26'ncı Alay'ın subay kaybının çok ağır olduğu, tümen savunmasının tehlikeli bir duruma düştüğü, Seddülbahir'deki tabur yerinde kaldığı halde, Teke Koyu'na çıkarılan düşman kuvvetine karşı başka ihtiyat kuvveti

<sup>399</sup> ATASE, Kls. 3474, Dos.H-3, Fih. 3-33.

<sup>400</sup> ATASE, Kls. 3474, Dos.H-3, Fih. 3-33, 3-33A.

<sup>401</sup> ATASE, Kls. 3474, Dos.H-3, Fih. 3-33A.

bulunmadığı için taburun durumunun tehlikeye girmiş olduğu, yarın sabaha kadar kesinlikle takviye kuvveti yetiştirilmesi gerektiği bildiriliyordu<sup>402</sup>.

Türk Komutanı'nın komuta ettiği ve asıl düşman kuvvetinin çıktığı bölgede, yoğun subay ve asker zayiatı olmasına rağmen, atıl durumda bekleyen Alman komutanın komuta ettiği kolordudan emirlere rağmen takviye gelmiyordu. Bu durum, ancak kötü niyetle ve emre itaatsizlikle açıklanabilir. İşte bu zihniyet, en kritik günde ve saatlerde, düşmanın Türk topraklarına çıkarak tutunmasına ve Türk askerlerinin gereksiz yere şehit olmalarına neden olmuştur. Liman Paşa, akşam olmasına ve düşmanın çıkış bölgeleri belli olmasına rağmen hâlâ kuzey bölgeden, Saros Grubu'ndan, kritik bölgeye takviye istememişti. Bu da, askerlik mesleğinde, en küçük rütbedeki bir subayın bilmesi gereken "durum değerlendirmesi" ya da "durum muhakemesi"ni yapmadığını ya da yapmak istemediğini ortaya koymaktadır.

Bu arada, ordunun genel ihtiyatını oluşturan 19'uncu Tümen Komutanı'nın raporu önemliydi. 25 Nisan 1915 saat 7.50'de telefonla yazdırılan rapor metni şöyledir: *"Kabatepe ile Arıburnu arasına çıktığı haber verilen düşmanın cins ve miktarı hakkında henüz yeterli bilgi alınamamıştır. Süvari bölüğünü Kocadere köyünün batı sırtlarına gönderdim. Düşmanın Kocadere batı sırtlarını ele geçirmesine meydan vermemek amacıyla 57'nci Alayı ve bir dağ bataryasını şimdi Kocadere'nin batı sırtlarına hareket ettiriyorum. Düşmanın kuvvet ve durumunu anlayıp ona göre taarruz düzeni almak üzere, Tümen Karargâhı'nda Kurmay Başkanı'nu bırakarak bizzat oraya gidiyorum. Tümen büyük kısmının kullanılmasını gerektiren bir durum meydana gelirse derhal Tümenin başına geçeceğimi arz ederim. Mustafa Kemal"*<sup>403</sup> Bütün savunma cephesine ait genel ihtiyat görevinde bulunan ve hareket tarzını Ordu Komutanı'nın emirlerine göre ayarlayacak olan bir tümenin bu şekildeki hareketi, gerçekten yerinde bir davranıştı. 9'uncu Tümen Komutanı 25 Nisan 1915 saat 12.15'te çok önemli bir rapor verdi. Uzun olan bu raporun özeti şöyleydi: *"Düşmanın Kabatepe kuzeyinde ve Seddülbahir Bölgesinde çıkarma harekâtı devam ediyordu. Teke Koyu'nda çıkarmalar yapılırken Zığındere dolaylarından da çıkarma başlamıştı. Düşmanın tahminen bir alay kuvveti, batıdan*

<sup>402</sup> ATASE, Kls. 3474, Dos.H-3, Fih. 3-35.

<sup>403</sup> ATASE, ATAZB, Def. 8, Fih. 1-12.

*Kirte'ye doğru yönelmiş, bunlar topçu ateşiyle Kirte'nin iki kilometre uzağında şimdi durdurulmuştu. Sarafın Çiftliği'nde bulunan 25'inci Alay, Kirte üzerinden hareket ettirilmişti. Tümen Komutanı bu alayla beraberdi. 9'uncu Tümenin elinde hiçbir ihtiyatı kalmadığından Kabatepe ve Kumtepe bölgesi 19'uncu Tümen birlikleriyle tutulmalı ve bu tümenin sorumluluğuna verilmelidir.”<sup>404</sup>*

Saatler ilerlemekte ve güneydeki muharebeler gittikçe şiddetlenmekteydi. 9'uncu ve 19'uncu Tümenler bütünüyle ateş altına sürülmüştü. Durum son derece tehlikeliydi. Kolordunun ihtiyatı yoktu. Ordu Komutanlığından henüz bir ses çıkmamıştı. Esat Paşa haklı bir kaygı ile takviye kuvveti gönderilmesine dair önerilerini, üçüncü kez tekrarlamak zorunda kaldı. Bu konuya dair raporda: *“Güney cephesinin birbirinden ayrı ve uzak kesimlerinde muharebeye tutuşan 9'uncu ve 19'uncu Tümenlerin artık birbirlerini desteklemek ve yardımda bulunmak imkânları kalmamıştır. Seddülbahir ve Arıburnu için ayrı ayrı takviye kuvvetine en kısa sürede ihtiyaç vardır.”<sup>405</sup>* denilmektedir.

Nihayet ordudan saat 15.40'ta bu konuda bir emir geldi. 7'nci Tümeden bir piyade taburu ile bir dağ topçu taburunun gönderildiği bildiriliyordu<sup>406</sup>. Bu, Ordu Komutanlığı'nın kendi düzeni içinde ilk harekete geçişi idi. Aradan 10 saatlik bir zaman geçmiş, güneydeki muharebeler şiddetlenmiş ve ancak düşman karada tutunduktan sonra, bir piyade taburu ile bir topçu taburu yerinden oynatılabilmişti. 25 Nisan 1915 akşam saatlerinde, 15'inci Kolordudan gönderileceği söylenen takviye kuvvetlerinden hiçbir haber alınamamıştı. Bu konuda, Ordu Komutanlığı'na ve Müstahkem Mevki Komutanlığı aracılığı ile komutanı Alman olan 15'inci Kolordu Komutanlığı'na yapılan başvurular hiçbir sonuç vermemişti. Bütün çabalara rağmen 15'inci Kolordudan 64'üncü Alay, ancak 26 Nisan sabahı Rumeli yakasına geçerek Arıburnu bölgesinde görevlendirilmiş, 33'üncü Alay ise ancak 26 Nisan akşamı cepheye girmek imkânını bulabilmişti<sup>407</sup>.

<sup>404</sup> ATASE, ATAZB, Def. 8, Fih. 1-15.

<sup>405</sup> ATASE, Kls. 4836, Dos. H-10, Fih. 1-80.

<sup>406</sup> ATASE Kls. 4836, Dos. H-10, Fih. 1-80.

<sup>407</sup> ATASE, Kls. 4836, Dos. H-10, Fih. 1-80.

3'üncü Kolordu, bugünkü muharebeler sonucunda Ordu Komutanlığı'na gönderdiği akşam raporunda, yarımada güneyinin büyük ölçüde takviye edilmesini, hareketin yeni bir düzene sokulmasını ve girişilecek taarruzların yeterince hazırlıklı bir şekilde yapılmasını önermişti. Ancak bu öneriler dikkate alınmayarak tümenlere ait birlikler Rumeli yakasındaki çıkarma merkezlerinde küçük parçalara ayrılarak kullanılmaya devam edilmiştir<sup>408</sup>.

Liman Paşa'nın ve 15'inci Kolordu Komutanı Alman General Weber'in durumunu, 15'inci Kolordu Harekât Şube Müdürü Yüzbaşı Mehmet Nihat Bey şöyle anlatır: *“Ordu Komutanı (Sanders), başlangıçta Saros'a çıkarma aldatmasının cazibesine kapılarak 25 Nisan'da kuvvetleri takviye için yerlerinden oynatmamıştı. Anadolu yakasındaki 15'inci Kolordu'dan ancak 25 Nisan günü sona erdikten sonra, 1 alayın 2 taburu, ordu emriyle Seddülbahir Bölgesi'ne gönderilmek üzere yola çıkarılmıştı. Fakat Ordu Komutanı 25 Nisan akşamı, durumu artık anlamış, kesin sonucun yarımadanın güneyinde (Seddülbahir) oynanacağını kestirmişti. 15'inci Kolordu'ya da Kumkale ile çok meşgul olmayarak Rumeli'yi takviyeye hazır olmayı emretmişti... Kolordu Komutanı General Weber ve Kurmay Başkanı Tufaney hâlâ Rumeli tarafındaki hareketi aldatma saymakta ve esas çıkarmanın Beşike'de olacağını kabul etmekte ısrar ediyorlardı. 25 Nisan akşamından itibaren ordu komutanıyla da muhabere teması kesilmişti. Ordudan hiçbir haber, emir alınamıyordu. 25-27 Nisan günlerinde ise Rumeli'de sıkıntılı, bunalımlı savaşlar oluyor ve oraya Anadolu tarafındaki işsiz 15'inci Kolordu büyük kısmının bir an önce sevki zorunluluk olarak görülüyordu. Hâlbuki 3'üncü Kolordu Komutanlığı, 15'inci Kolordu'dan kuvvet istiyor, fakat General Weber, 'ordu komutanının emri olmayınca veremem' diyordu. Dolayısıyla 3'üncü Kolordu Kurmay Başkanı Albay Fahrettin Altay ve Çanakkale Müstahkem Mevki Kurmay Başkanı Yarbay Selahattin Adil Bey'le ve benim aramda şu şekilde bir karara varıldı. Fahrettin Bey, gerekli gördükçe kuvvet isteyecek, haberleşme şebekesinin kötülüğü sebebiyle bu isteği Selahattin Adil Bey iletecek, şayet Weber Paşa razı olmazsa ben Almanlar'ın Türkçe bilmemesinden faydalanarak telefonla bir ordu emri uydurarak Weber'e 'Ordu Komutanı'nın emridir' diye gösterecektim. Gerçekten de öyle yapıldı. Ancak bu*

<sup>408</sup> ATASE, Kls. 4836, Dos. H-10, Fih. 1-80.

*sayede, 26-27 Nisan'dan itibaren 15'inci Kolordu'nun büyük kısmı, parça parça karşıya sevk edilmeye başlandı... Bunula birlikte bu sevkiyat çok zor bir işti. Çoğu kıtalar, 1-2 günlük yürüyüşle Çanakkale'ye ancak ulaşıyordu... ”<sup>409</sup>*

Mehmet Nihat'ın anlattıkları, cephesinde düşman olmayan bir Alman kolordu komutanının, kritik olan asıl çıkarma bölgesine takviye göndermemesi için çıkardığı engelleri gösteriyordu. Bu engellere karşı, Türk subaylarının aralarında yaptıkları işbirliği ise emir komuta açısından dikkat çekicidir. Ayrıca Türk kanının akıtılmasında, Alman komuta heyetinin gösterdiği duyarsızlıkları ortaya koyması açısından Mehmet Nihat'ın yazdıkları bir ibret vesikası niteliğindedir.

Avustralyalı savaş muhabiri, Alan Moorehead belgelere dayanarak yazdığı *Gelibolu* adlı kitabında, 25 Nisan 1915 gününde, her iki tarafın komutanlarının durumunu şu şekilde anlatmaktadır: “*Her iki tarafın başkomutanın da hareketleri oldukça ilginçtir. Hamilton, Phaeton (savaş gemisi) gibi uygun haberleşme imkânlarına sahip hızlı bir komuta gemisine binmek yerine, kendini Quenn Elizabeth'in kaptan köşküne hapsedmeyi yeğler, böylelikle hem kurmaylarıyla hem de kıyadaki çarpışmalarla olan bağı kesilir... Hamilton'un eline, birçok kez yedeklerini ateş hattına sürerek savaşın sonucunu değiştirme fırsatı geçer, ancak general kendisiyle aynı bilgisizliği paylaşan ve herhangi bir kararı onaylamak ya da reddetmek için, yeterli görüşe sahip olmayan astlarının onayını almadan böyle bir karar vermeye yanaşmaz. Böylece başkomutan, bütün gün dev savaş gemisinin güvertesinde kıyı boyu gidip gelir. Tereddüt eder, kendi kendine konuşur, bekler; ani ve kesin bir karar alıp cesaretle uygulamak için gecenin geç saatlerini beklemek gerekecektir.*”<sup>410</sup>

Alan Moorehead, Alman General Liman von Sanders hakkında şunları yazmıştır: “*Liman von Sanders'in 25 Nisan günkü hareketleri, daha anlaşılır olmakla birlikte, hiç de dâhiyane değildir. Sabah saat 5.00'te, İtilaf Devletleri'nin karaya çıktıkları haberiyle uyandırıldığında, Gelibolu'daki karargâhındadır. Notlarında, haberlerin geldiği sırada çevresinde birçok solgun yüz bulunduğunu*

<sup>409</sup> Mehmet Nihat, *Bir Komutanın Gözünden...*, s. 233-234.

<sup>410</sup> Moorehead, *a.g.e.*, s. 115.

yazar. Raporlardan ilki, Anadolu yakasından, Kumkale'nin güneyindeki Beşik Koyu'ndan gelir... Bu raporu Fransızların Kumkale yakınlarına asker çıkardıkları hem Seddülbahir'de ve hem de Kabatepe çevresinde yoğun çarpışmalar başladığı haberleri izler. İtilaf Devletleri filosunun başka bir bölümü de Saros Körfezi'ne girmiş, Bolayır'daki mevzilere ateş açmıştır. Bu beş saldırıdan hangisi ana hücumdur? Liman, ana saldırının Bolayır'a yapılacağına karar verir... 7'nci Tümen'e Gelibolu'dan kuzeye ilerlemesi (diğer bir deyişle asıl savaş alanından uzaklaşması) emrini verir... Kendisi de yarımadanın ensesine doğru at sürer. Saros Körfezi'ne bakar... Çıkarma gemileri Türk makineli silahlarının ateşi yoğunlaşınca kadar kıyıya yaklaşır, daha sonra geri dönerek menzil dışına çıkarlar. Sanki saldırıya yeniden başlamadan önce takviye bekler gibidirler.

Liman Paşa, bu sahneyi incelerken Türk komutanlarından Esat Paşa yarımadanın en ucundaki, yaklaşık 40 mil kadar güneydoğudaki birliklerin (Arıburnu ve Seddülbahir) ağır baskı altında olduklarını ve acilen takviye istediklerini bildirir. Esat Paşa, zaman kaybetmeden deniz yoluyla Kilitbahir'e gitme ve oradaki kuvvetlerin komutasını devralma emrini alır. Ancak Liman Paşa, Bolayır'da oyalanmaya devam eder. O gece, Bolayır açıklarında düşman gemilerinin ateşi giderek söner, ertesi sabah ta önemli bir hareket başlamayınca Liman Paşa, asıl savaşın Gelibolu Yarımadası üzerinde gerçekleşeceğine inanır ve o zaman bu birlikleri takviye kararı alır<sup>411</sup>. Böylece, her iki taraf da savaşın başlangıç bölümlerini başkomutansız geçirir, her iki başkomutan da planını hazırlamış, her şeyi karada boğuşan askerlerin eline bırakarak geri çekilmiştir<sup>412</sup>. Alan Moorehead'in belirttiği gibi, Liman Paşa, asıl savaş bölgesini tespit edememiş ve bu birlikleri takviye etmede bir gün gecikmişti. Bu gecikme, hem düşmanın karada tutunmasına hem de Türk kanı dökülmesine neden oluyordu.

Alan Moorehead, Türk Askerinde var olan Birlik Ruhu hakkında şöyle yazmıştır: “Türklerin davranışı da oldukça şaşırtıcıdır. Batı'dan gelen Hristiyan saldırısına karşı kendi topraklarını savundukları doğrudur. İman doludurlar. Haftalar boyu bu güne hazırlanmışlardır. Heyecanlı oldukları gözlenir. Yine de

<sup>411</sup> Moorehead, a.g.e., s. 115-116.

<sup>412</sup> A.g.e., s. 116-117.

*bütün bunlara karşın, gösterdikleri Takım Ruhu anlaşılır gibi değildir. Askerlerin büyük bölümü uzak köylerden gelen, okuma yazma bilmeyen erlerdir. Sadece savaşmaları emredildiği için savaşır. Çoğu, aylar boyu maaş almamıştır, kötü beslenirler, iyi bakılmazlar, disiplin de oldukça katıdır. Bu koşullar altında insan ilk ciddi top ateşi ile karşılaştıkları an Takım Ruhu'nu kaybetmelerini bekler. Ne var ki, bir ya da iki istisnanın dışında Türkler o gün destansı bir cesaretle çarpışır. Sürekli olarak sayı ve silahça üstün olmamalarına karşın, kararlılıklarını bir an bile kaybetmezler. Çarpışma biçimleri hiç de disiplinsiz değildir, çok sakin ve ustaca boğuşurlar.*"<sup>413</sup>

Alan Moorehead, İtilaf Devletleri'nin askerini ise şu şekilde anlatır: "*İtilaf askerlerinin davranışını da açıklamak kolay değildir. Macera duygusunun etkisinde oldukları bilinmektedir. Hepsi de gençtir, bu nedenle her istediklerini yapabileceklerine inanırlar. Ne var ki Hamilton'un askerlerinden çok azı, daha önce düşman ateşi görmüştür. Hemen hemen hiç biri adam öldürmemiş ya da çevresinde ölü görmemişlerdir. Çıkarma gemilerini karaya götüren denizciler neredeyse çocuk yaştadır. Profesyonel İngiliz ve Fransız askerleri arasında bile böylesi değişik ve tehlikeli bir harekâta katılmış olmak bir yana, çağdaş savaşın özelliklerini bilen pek az kişi vardır. Avustralyalı ve Yeni Zelandalılara gelince, onları yönlendirecek gelenekleri bile yoktur. Ülkelerinin geçmişinde hiçbir savaş olmamıştır. Kıyaslayacakları ataları olmadığından, kendilerini sadece kendilerine kanıtlamak ve geleneklerini başlatmak durumundadırlar. Cesaretin en büyük düşmanı olan bilinmezlik, Türklerden çok İtilaf askerlerini etkiler; bu gençler evlerinden çok uzaktadır; hemen hemen hepsi Anadolu köylüsünden çok daha güvenli bir hayat yaşamıştır, şimdi de, bu ilk savaş deneyimlerinin hemen başında, Türkler tanıdık ve güvenli siperlerinin gerisinde beklerken, onlar açığa çıkmak ve hedef olmak zorundadır. İtilaf askerinin önündeki her şey bilinmezdir. Karanlık deniz, bekleyen düşman, çıkacakları kıyı ve onun gerisindeki her şey... Herkesin benliği vahşi bir heyecana kapılmış gibidir. Avustralyalılar, Kahire'deki tembel günleri sırasında öğrendikleri "inşallah"ı haykırarak kıyıya koşarlar...*"<sup>414</sup>

<sup>413</sup> Moorehead, a.g.e., s. 117.

<sup>414</sup> A.g.e., s. 117-118.

Avustralyalı savaş muhabiri, Türk askeri ile İtilâf devletlerinin askeri arasındaki farkı bu şekilde ortaya koyar. İşte, kendilerinden en az iki kat güçlü, bir o kadar da teknolojik üstünlüğe sahip devletlere karşı kahramanca savaşıp, onları mağlup eden Çanakkale Ruhu budur. Evet, Alman Komutanlar sayesinde, Çanakkale Muharebeleri pahalıya mal olmuştur, ancak Çanakkale Boğazı geçilememiştir.

İngiltere’de “İmparatorluk Savaş Müzesi”nde tarihçi olarak görev yapan, İngiliz Askeri Tarihçi Peter Hart, Türkler arasında bir daha yenilmeme kararlılığını, bir Türk topçu yüzbaşı ile yapılan görüşmeye dayanarak şu şekilde açıklamıştır: “*Bir yıl önce, Balkan Savaşları’nu yaşamış ve ağır bir yenilgiye uğramıştık, ama diğer taraftan da muharebe pratiği edinmiştik. Gelibolu’daki savaşta dünyanın iki büyük gücüyle kaşı karşıyaydık: Fransız ve İngiliz halkı. Büyük ordular vardı, ama pratikleri yoktu. Topçu Yüzbaşı Aşir Arkayan.*”<sup>415</sup> Hamilton’un, 21 Nisan 1915 günü birliklere yayımladığı emir şöyleydi: “*Genel Karargâh, 21 Nisan 1915. Fransa’nın ve İngiltere Kralının askerleri! Modern savaşta, benzeri görülmemiş bir serüvene atılmamızdan önce, donanmadaki bütün silah arkadaşlarınızla birlikte, karşımızda yer alan bir açık kumsala, çıkarma yapmak üzereyiz. Bu yerler düşmanımızın ‘istila edilemez’ diye övündüğü kıyılardır. Çıkarma, Allah’ın ve donanmanın yardımıyla, başarıyla yapılacaktır; müstahkem mevkiiler fırtınamızla dağılacak ve savaş bizi gittikçe yaklaşan zafere bir adım daha götürecektir. Lord Kitchener, komutanlarımıza veda emrini verirken, hatırlayın, ‘Gelibolu Yarımadası’na bir kere ayak basarsanız, davamızı sonuna kadar götürmek için dövüşmelisiniz’ demişti. Bütün dünya, harekâtımızın gelişmesini izleyecek. Bize verilen kahramanca göreve layık olduğumuzu kanıtlayalım. General Ian Hamilton*

## 3.2. Seddülbahir Cephesi Muharebeleri

### 3.2.1. İngiliz-Fransız Kuvvetlerinin, Seddülbahir Bölgesi’ne Çıkarma Planları

Akdeniz Kuvvetleri Komutanı Hamilton, Gelibolu Yarımadası güneyinde, derinlikte kilit nokta olan Alçıtepe’yi ele geçirmek için, asıl çıkarma yeri olarak

<sup>415</sup> Brotherton, *Special Collections Library*, Leeds University, Liddle Collection: Ashir Arkayan, T101, daktilo edilmiş görüşme, s. 3; Hart, *a.g.e.*, s. 77.



Seddülbahir ve kıyılarını seçmişti. Böylece, Alçıtepe'den sonra Kilitbahir Platosuna el atılacak ve donanmaya İstanbul yolu açılacaktı<sup>416</sup>. Çıkarma için üç piyade tümeni ve bir Hint Tugayı ayrılmıştı. Önce, İngilizlerin en iyi tümeni olan 29'uncu İngiliz Piyade Tümeni karaya çıkacak, bir gün sonra Fransız Tümeni ve 1'inci İngiliz Kraliyet Deniz Piyade Tümeni harekâta katılacaktı. 29'uncu Tümeden 7,5 taburluk bir kuvvet beş ayrı yere çıkarma icra edecekti<sup>417</sup>. Çıkarma yapılacak beş nokta şunlardı (Şekil-1): Y Plajı Sarıtepe altı (Zığındere), X Plajı İkiz Koyu, W Plajı Teke Koyu, V Plajı Ertuğrul Koyu, S Plajı Morto Koyu idi. X, V ve W bölgelerine asıl çıkarma, S ve Y plajlarına tali çıkarma yapılacaktı<sup>418</sup>.

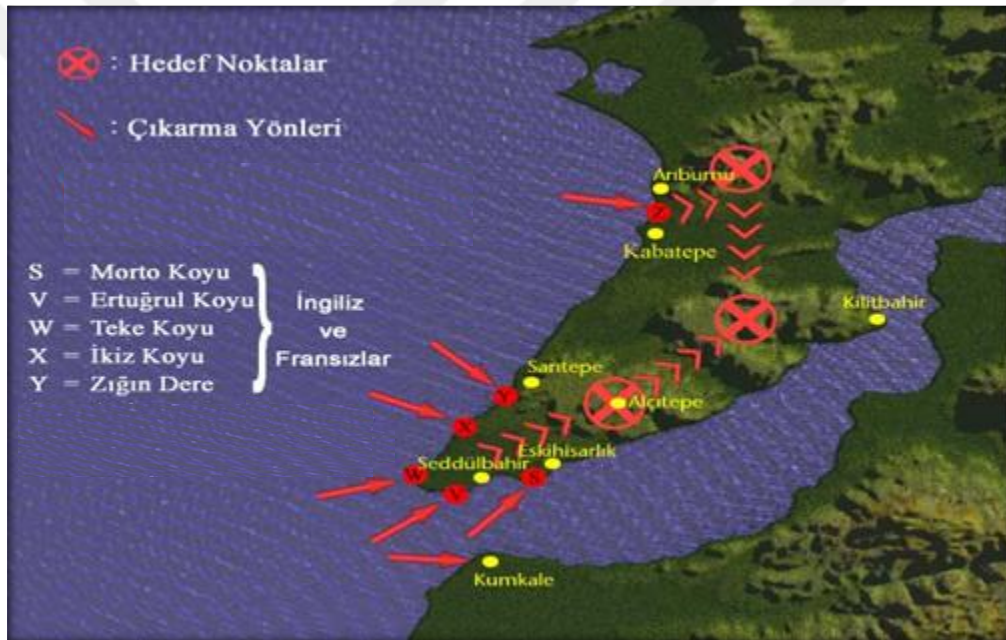

Şekil-1: İtilaf Devletleri'nin Seddülbahir Bölgesi'ne Çıkarma Planı (25 Nisan 1915).

(S) Plajına bir tabur çıkarılacak ve Eskihisarlık bölgesini ele geçirecekti.

(V) İşaretli Ertuğrul Koyu ve Seddülbahir İskelesi'ne önce bir alay kuvvet çıkarılacak daha sonra ikinci alay takip edecekti.

<sup>416</sup> Hamilton, *a.g.e.*, s. 76.

<sup>417</sup> Steel ve Hart, *a.g.e.*, s. 58

<sup>418</sup> Hamilton, *a.g.e.*, s. 78-79; Oglander, *a.g.e.*, s. 168-170.

(W) Teke bölgesine bir piyade taburu tahsis edilmişti. Bu bölgeye çıkan kuvvetler Ertuğrul Koyu'ndaki harekâtı kolaylaştıracaktı.

(X) İşaretli İkiz Koyu'na iki tabur görevlendirildi. Bu kuvvet, Teke Koyu'nu geriden kuşatarak (Y) bölgesindeki çıkarmayla işbirliği yapacak ve harekâtı kolaylaştıracaktı.

(Y) Bölgesi, baskın tarzında çıkarma için seçilmiş ve bu plaja iki tabur ayrılmıştı<sup>419</sup>.

(V) Koyu, Seddülbahir harekâtının odak noktasıydı. Bu bölgeye, ilk kademede bir alay kuvvet çıkarılacaktı. Alayın bir buçuk taburu küçük taşıt gruplarıyla taşınacak, diğer büyük kısmı aynı anda River Clyde kömür gemisinden kıyılara boşaltılacaktı<sup>420</sup> (Şekil-2).



Şekil-2: Seddülbahir Bölgesi'ne İngiliz Çıkarma Planı (25 Nisan 1915).

River Clyde kömür gemisi, tarihteki ünlü Truva tahta atından esinlenerek aldatma amacıyla hazırlanmıştı. Türk savunmasının dikkati ilk unsurların karaya çıkarma yapacağı bölgeye çekildiği anda, bir kömür gemisi olan 2.000 kişi kapasiteli

<sup>419</sup> Steel-Hart, *a.g.e.*, s. 58.

<sup>420</sup> Oglander, *a.g.e.*, s. 169.

River Clyde, V sahili olan Ertuğrul Koyu'na karaya çıkacaktı. Bu aldatma için günlerce eğitim yapılmış ve bu gemiye büyük umutlar bağlanmıştı<sup>421</sup>.

Seddülbahir'de tespit edilen beş çıkış yerinden Y plajına, öncelikle aynı zamanda 2.000 kişi, yarım saat sonra diğer plajlar olan S, V, W ve X sahillerine 2.900 kişi çıkarılmaya başlanacaktı. (V) bölgesi, River Clyde gemisinde bulunan 2.100 kişi ile derhal, ikinci yedek kafilde yer alan 1.200 kişi kadar kuvvetle kısa zaman sonra takviye edilecekti.<sup>422</sup> Hamilton, Seddülbahir çıkarma bölgesi hakkında çok umutluydu. Bu amaçla, bu bölgeye deniz desteği çok kuvvetli tutulmuştu. Birleşik Donanma'nın yaklaşık onda sekizi Seddülbahir Harekâtı'na ayrılmıştı.<sup>423</sup> İtilâf kuvvetlerinin Seddülbahir Muharebelerinde ilk hedefi Alçıtepe'yi ele geçirmektir. Asıl niyetleri ise, Kilitbahir bölgesini ele geçirerek Boğazı karadan aşıp Marmara'ya geçmek ve İstanbul'u ele geçirmektir<sup>424</sup> (Şekil-3).



Şekil-3: İtilâf Kuvvetlerin Seddülbahir Bölgesi'ne Çıkacak Kuvvetleri (25 Nisan 1915).

Çıkarma için, önce Aziz George Günü olan 23 Nisan günü tespit edildi. 23 Nisan gününde ay, gün doğmadan iki saat önce batıyordu. Ancak, 21 Nisan'da

<sup>421</sup> Hart, *a.g.e.*, s. 92-93.

<sup>422</sup> Ogländer, *a.g.e.*, s. 168-169.

<sup>423</sup> Hamilton, *a.g.e.*, s. 78-79.

<sup>424</sup> *A.g.e.*, s. 76-79.

kuvvetli bir fırtına çıktı ve saldırı önce 24, sonra 48 saat ertelendi ve sonuçta 25 Nisan 1915 gününe karar verildi<sup>425</sup>.

### 3.2.2. Seddülbahir Bölgesi'nde Türk Savunması

Kuzeyde Anafartalar kesimi dışında bütün yarımada güneyinin gözetleme, güvenlik ve savunma görevi, 9'uncu Tümen'e verilmişti.<sup>426</sup> Tümenin sorumluluk bölgesi, Arıburnu kuzeyinden Azmakdere'den başlıyor ve Morto Koyu'nun doğusunda Eskihisarlık sırtlarına kadar 35 km uzunluğunda, 200 kilometrekarelik bir bölgeyi kapsıyordu<sup>427</sup>.

Liman von Sanders'in ortaya koyduğu, kıyıların zayıf gözetleme birlikleriyle örtülmesi, büyük kısımların derinlikte donanma ateşlerinden uzak yerlerde toplu ihtiyat grupları halinde bulundurulmasına dayalı savunma sistemi, planın en hassas yönü idi. Seddülbahir Bölgesi gibi geniş bir alana, sadece bir tümenin savunma için görevlendirilmesi yeterli değildi. Kıyıların zayıf unsurlarla tutulması ve geri bölgedeki ihtiyat kuvvetlerinin, düşmanın karaya ayak bastıktan sonra kullanılması öngörülmüştü. Planın en büyük mahzuru, düşmanın karaya ayak basmasına müsaade etmesiydi. Bu durum, muharebeler esnasında tüm askerler tarafından bütün cephelerde sürekli hissedilecekti.

### 3.2.3. Türk 9'uncu Piyade Tümeni'nin 24 Nisan 1915 Günü Akşamı Savunma Düzeni

Kilitbahir platosunun iki yanında, Kabatepe-Arıburnu bölgesi olmak üzere, 9'uncu Tümen birbirinden ayrı iki grup halinde düzenlenmişti. Tümen, 25, 26 ve 27'nci Alaylardan oluşmaktaydı. 5'inci Ordu Komutanlığı görevine atanan Liman von Sanders'in emriyle, 26 Mart 1915 günü savunma sistemi değiştirildi. Yeni savunma sistemine göre, Seddülbahir bölgesinin ileri savunma görevi, önce 25'inci Piyade Alayına verilmişti. Alay, 22 Nisan 1915 akşamına kadar, yaklaşık bir ay süreyle bu kıyılarda çalışmış, araziye ve görevinin özelliklerine alışmıştı. Ancak,

<sup>425</sup> Prior, *a.g.e.*, s. 132; Moorehead, *a.g.e.*, s. 109.

<sup>426</sup> ATASE, Kls. 3474, Dos: H-2, Fih. 2-22.

<sup>427</sup> ATASE, Kls. 3474, Dos. H-1-3, Fih. 1-2.

9'uncu Tümen Komutanı Albay Halil Sami Bey, son anda 25'inci Alay'ın 26'ncı Alay'la değiştirilmesine karar verdi<sup>428</sup>.

Bu tarihte, İngiliz ve Fransızların çıkarma hazırlıklarını artırdığına ilişkin istihbarat bilgileri de yoğunlaşmıştı. Böyle bir zamanda, Seddülbahir gibi en kritik bir çıkarma bölgesinde, araziyi iyi tanıyan, mevzilerine alışan ve araziye göre eğitim yapan 25'inci Alay'ın geri bölgeye alınarak, yerine 26'ncı Alay'ın verilmesi geç alınmış bir karardır.

Seddülbahir Bölgesi'ni savunma görevini, 9'uncu Tümen Komutanı'ndan 22 Nisan 1915 günü alan 26'ncı Alay Komutanı Yarıbay Hafız Kadri'nin aynı gün alayına verdiği emrin özeti şöyleydi: *"1'inci Tabur, 25'inci Alay 2'nci Taburu'nu yerinde değiştirerek, Efeler Ocağı-Sarı Tepe-Kum Tepe ve kuzeyi bölgesini işgal edip savunacaktır. 2'nci Tabur, Kirte güneyinde Alay ihtiyatı olarak bulunacaktır. 3'üncü Tabur, Teke Burnu'ndan Seddülbahir yel değirmenlerine kadar olan bölgeyi gözetleyecek ve savunacaktır."*<sup>429</sup>

Tümen Komutanı'nın emri doğrultusunda, 26'ncı Alay 22 Nisan 1915 sabahı hareket ederek Sarafim Çiftliğindeki yerinden, Seddülbahir bölgesine geldi ve savunma düzenini alarak mevzilere yerleşti<sup>430</sup>. 26'ncı Alay'ın 1'inci Tabur'u, Kumtepe merkez olmak üzere 3'üncü Tabur'un kuzeyinde tertiplenmiş ve harekât yönünden tümene bağlanmıştır. Ancak, taburun idari yönden sorumluluğu Alay Komutanı'na aittir. Tümen komutanı, çok geniş bir bölgeye yayılmış olan 26'ncı Alay'ın Seddülbahir bölgesinde daha serbest ve rahat koşullarda görevini sürdürmesi için bu kararı almıştı (Şekil-4). İtilâf kuvvetlerinin çıkarmaları planladığı Pınarıçi Koyu, İkiz Koyu ve Eskihişarlık Tepe 2'nci Tabur; Teke Koyu, Ertuğrul Koyu ve Morto koyu ise 3'üncü Tabur sorumluluğundaydı<sup>431</sup>. 2'nci Tabur, üç takımı ile İkiz Koyu-Pınarıçi Koyu arasında, bir takımı ile Morto Limanı'nın doğusunda olmak

<sup>428</sup> ATASE, Kls. 4836, Dos: H-11, Fih.1-18.

<sup>429</sup> ATASE, Kls. 5337, Dos: H-5, Fih.1-23.

<sup>430</sup> Mahmut Sabri Bey, *a.g.e.*, s. 1.

<sup>431</sup> *A.g.e.*, s. 1-2; Perk, *a.g.e.*, s. 36-38.



üzere bir bölüklük kuvvetle ileri savunma hattında, taburun geri kalan kısmı ise ihtiyatta olacaktı<sup>432</sup>.



Şekil-4: Seddülbahir Bölgesinde 26'ncı Alay'ın Savunma Planı (25 Nisan 1915).

Seddülbahir bölgesinde çıkarma harekâtının en kritik noktasında bulunan 3'üncü Tabur, altı kilometreyi aşan kıyı şeridinin savunma sorumluluğunu üstlenmişti. Savunma Cephesi oldukça genişti. Tabur Komutanı Binbaşı Mahmut Sabri, araziye çok iyi değerlendirmiş; 10'uncu Bölüğü ile Ertuğrul sırtlarında, 12'nci Bölük ile Teke Koyu'nda, iki bölüklük tabur ihtiyatını da, ileri hat bölüklerinin gerisinde yerleştirerek savunma düzenini almıştı. Böylece, Ertuğrul Koyu, kuvvetli tutularak yarımada'nın burun kesimi tıkanmıştı<sup>433</sup>.

Savunma ile ilgili 26'ncı Alay Komutanı'nın 3'üncü Tabur'a verdiği emir şöyledir: “3'üncü Tabur, Teke Burnu'ndan Seddülbahir yel değirmenlerine kadar olan bölgenin örtülmesi ve savunması için görevlidir. Ertuğrul ve Harapkale noktalarıyla Aytepe'nin batı yüzündeki siperler sonuna kadar mukavemetle

<sup>432</sup> ATASE, Kls. 4836, Dos: H-11, Fih.1-18.

<sup>433</sup> Mahmut Sabri, *a.g.e.*, s. 1-2.

*savunulacak, bu noktalar tabur için bir mezar olacak veya şerefli bir başarıyla elde kalacaktır.*<sup>434</sup>

Ancak, 3'üncü Taburun kuruluşunda ağır piyade silahı yoktu. Alayın Makineli Tüfek Bölüğü de verilmemişti. 25'inci Alayın Ağır Makineli Tüfek Bölüğü değiştirme sırasında geriye alınmış, bölgenin ağır silah ihtiyacı en kritik dönemde ihmal edilmişti<sup>435</sup>.

Taburda dört piyade bölüğü vardı. 100 silahsız ikmal personeli olmak üzere, 1.100 mevcutlu. Tümen istihkâm bölüğü 200 er mevcudu ile taburun bölgesinde kıyı hattında tahkimat ve tel örgü engelleri yapmak için çalışıyordu. Tabur, 3,75 santimetre çapında dört topla takviye edilmişti<sup>436</sup>. 26'ıncı Alay'ın vazifesi, düşmanın kıyıya ayak basmasına meydan vermeden imha etmek, karaya çıkması halinde taarruzla denize dökmektir<sup>437</sup>. Çıkarma esnasında çok hassas durumda bulunan düşmana karşı en etkili silah olan ağır makineli tüfeğin, kıyı hattında savunma görevi alan bir birliğe tahsis edilmemesi, vazifenin yerine getirilmesi açısından hem büyük bir risktir hem de kıyı savunma esaslarına uygun değildir.

### **3.2.4. Seddülbahir Bölgesi'nde Çıkarmalar ve Kıyı Muharebeleri**

Yoğunluğu gittikçe artan düşman faaliyetleri karşısında, 23 Nisan 1915 günü, 26'ncı Alay 3'üncü Tabur Komutanı Binbaşı Mahmut Sabri, beklenen çıkarmanın büyük ihtimalle 25 Nisan 1915 Pazar günü olabileceği kanısına varmıştı. Ancak, taburun hazırlığı henüz tamamlanmamıştı. Tahkimat ve engelleme faaliyeti bitirilememişti. Birlikler uykusuz ve yorgundu<sup>438</sup>.

Tabur komutanı tarafından, 24 Nisan 1915 Cumartesi akşamı şöyle bir emir yayımlandı: *"İlerideki takımlar ihtiyat cephanelerini yanlarında bulunduracak, geriden su alınması zor olacağından, gece yarısından sonra bütün su mataralarıyla*

<sup>434</sup> ATASE, Kls. 5337, Dos. H-5, Fih.1-23.

<sup>435</sup> Mahmut Sabri, *a.g.e.*, s. 1.

<sup>436</sup> *A.g.e.*, s. 2..

<sup>437</sup> Perk, *a.g.e.*, s. 35.

<sup>438</sup> Mahmut Sabri, *a.g.e.*, s. 2.

*su tenekeleri doldurularak, gerekirse ikinci gün akşamına kadar bu cephane ve su ile idare edilecektir. Düşman çıkarma girişimleri karşısında, acele edilmeyip kayıklar ve şalupalar (büyük sandal) kıyıya 200-300 metre yaklaşıktan sonra şiddetle ateş açılacaktır. Silah başı işareti üzerine tabur ihtiyatındaki bölükler, batı ve güneye karşı kapalı bulunan sırtların eteklerinde toplu ve hazırlıklı olarak emir bekleyeceklerdir. İlk yardım istasyonu, Harap kale Tepesi'nin kuzeyinde örtülü yolun hemen yakınlarında zeytin ağaçlarıyla kaplı sırtın eteklerine kazılmış durumdadır.*"<sup>439</sup> Bu emir, ertesi gün yapılacağı beklenen düşman çıkarmaları için son hazırlık ve alarm niteliğinde idi.

Cephede, 24/25 Nisan 1915 gecesinin ilk saatleri sakindi. Düşmanın uzak mesafelerde dolaşan karakol gemilerinden başka bir şey görülmüyordu. Hava, aydınlık ve ılık, rüzgâr hafif şiddetinde, deniz durgundu. Birliklerden çıkarılan ekipler ve İstihkâm Bölüğü tahkimat yapıyorlardı. Gece yarısına doğru, düşman gemilerinin kıyı sularına geldikleri ortaya çıktı. Işıldak yardımıyla aydınlattıkları mevzilere şiddetli topçu ateşi açtılar. 24/25 Nisan 1915 gecesini düşmanın yaptığı bu bombardıman, şimdiye kadar görülenden çok daha şiddetliydi. Tahkimat faaliyetlerine devam eden İstihkâm Bölüğü geri bölgeye alındı. Birlikler mevzilere girdiler<sup>440</sup>.

Seddülbahir bölgesinin önünde, 25 Nisan 1915 günü sabahın alacakaranlığında, denizde çok sayıda savaş ve taşıt gemileri olduğu görüldü. Saat 4.30'da gemilerden ateş başladı. İngiliz Filosunun ilk dönemdeki ateş gücü; 62 ağır namlu, 104 orta namlu ve 163 hafifi namlu olmak üzere toplam 329 toptu. Ayrıca, Doğu Akdeniz Kuvvetleri Başkomutanı General Ian Hamilton'ın bulunduğu Queen Elizabeth muharebe gemisi de çoğu zaman bu bölgede bulunuyor ve üzerindeki taretlerle saldırıyı destekliyordu. Düşmanın bölgede, 12 büyük, 15 küçük savaş gemisi ile 10 büyük, 13 küçük nakliye gemisi ve çok sayıda kayığı vardı<sup>441</sup> (Şekil-5).

<sup>439</sup> ATASE, Kls. 5337, Dos: H-1, Fih.1-1.

<sup>440</sup> Mahmut Sabri, *a.g.e.*, s. 2-3.

<sup>441</sup> Komisyon, *Çanakkale Deniz Savaşları 1915...*, s. 151-152; Steel-Hart, *a.g.e.*, s. 58-59; Mahmut Sabri, *a.g.e.*, s. 4.





Şekil-5: İtilâf Kuvvetlerin Seddülbahir Bölgesi'ne Çıkarma Planı (25 Nisan 1915).

### 3.2.5. 26'ncı Alayın 3'üncü Taburu Bölgesinde Yapılan Çıkarmalar ve Kıyı Muharebeleri

Düşmanın kuvvet çoğunluğu ile asıl çıkarma yaptığı bölge olan Seddülbahir'de, özellikle 25, 26 ve 27 Nisan 1915 günleri, Çanakkale Muharebeleri'nin en kritik zamanlarından biridir. Seddülbahir bölgesinde; Teke, Ertuğrul, Morto, İkiz ve Pınarıçi koylarında çıkarma icra edilmiş ve muharebeler cereyan etmiştir. Ayrıca, Çanakkale Cephesi'nin en kanlı muharebeleri olan Kirte, Kerevizdere ve Zığındere Muharebeleri bu bölgede yapılmıştır.

#### 3.2.5.1. Teke Koyu Çıkarması (W)

Teke Koyu (W) Plajı, 350 metre uzunlukta, 20-40 metre genişlikte ince kumlu bir alandı. Altı piyade bölüğünden oluşan İngiliz Kuvveti, 25 Nisan 1915 günü saat 6.00'da 40 küçük deniz aracına yüklenmiş olarak, donanma ve taşıtlardaki ağır makineli tüfeklerin ateş desteğinde kıyıya 400 metre yaklaştı<sup>442</sup>.

<sup>442</sup> Erickson, *a.g.e.*, s. 105-106; Perk, *a.g.e.*, s. 37.

Teke Koyu (W) kıyı kesiminin savunmasından sorumlu birlik, 26'ncı Alayın 12'nci Bölüğü idi. İngiliz çıkarma araçları, kıyıya yanaşıp karaya oturur oturmaz, mevzilerden yoğun tüfek ateşleriyle su üzerindeki İngiliz askerleri tarandı. Ağır kayıplar veren İngiliz taburu dağılmış, muharebe gücü erimişti. Yalnız iki takımdan ibaret bir Türk kuvvetinin tüfek ateşleriyle İngilizlere büyük zayıt verdiren bu kısa süreli muharebe, İngiliz taburu üzerinde baskın etkisi oluşturmuştu. İngilizler için beklenmedik bir baskın etkisi ile zayıta neden olan bu durum, muharebenin kesilmesine neden oldu. İngiliz Harekât Planı'nın en önemli odak noktasında yapılan çıkarmada, beklenmedik şekilde fazla zayıt verilmişti<sup>443</sup> (Şekil-6).



Şekil-6: 25 Nisan 1915, Teke Koyu'na İngiliz Çıkarması ve Türk Savunma Düzeni.

İngiliz donanması geriye kaydırıldığı ateşlerini tekrar kıyıya oturttu. Teke Koyu'nu savunan 12'nci Bölük, İngiliz gemilerinden yoğun bombardımana tabi tutuldu. Gemiler kıyıya biraz daha yanaştılar. Teke Koyu sırtlarındaki mevziler üzerine yağın mermilerin etkisiyle, İngiliz birlikleri ilk kademede bir tabur ile Teke Koyu'na çıkmayı başardılar<sup>444</sup>.

<sup>443</sup> Mahmut Sabri, *a.g.e.*, s. 7; Erickson, *a.g.e.*, s. 106.

<sup>444</sup> Ogländer, *a.g.e.*, s. 276-278; Mahmut Sabri, *a.g.e.*, s. 7.

12'nci Bölükte makineli tüfek bulunmadığı halde, bölgeden sorumlu İngiliz Tugay Komutanı, Türklerin Teke Koyu sırtlarında çok sayıda makineli tüfek kullandıklarını bildirmişti. Bu durumu, Akdeniz Kuvvetleri Komutanı General Hamilton Londra'ya gönderdiği mesajda da belirtmişti. İngilizler: *“Türkler bu sahili bir ölüm tuzağı haline sokmakta büyük feraset ve zekâ göstermişlerdi... Tepelerde küçük delik ve kovuklarda saklı, en az iki makineli tüfek, esas engel tertibatını yan ateşi altında bulunduruyordu.”* şeklinde abartılı raporlar vermişlerdi<sup>445</sup>.

29'uncu İngiliz Tümen Komutanı Tümgeneral Weston gördüklerine inanamıyordu. Çünkü asıl başarıyı bekledikleri ve kuvvetlerinin çoğunu ayırdıkları Teke Koyu'nda tam bir yenilgiye uğramışlardı. Şimdi durmak ve planlarını değiştirmek uygun değildi. İkinci kademeyi çıkarmaktan başka bir çare yoktu.<sup>446</sup> Teke Koyu (W) Kumsalı civarındaki bir bölüklük üç Türk takımı, 950 subay ve erden oluşan İngiliz taburunun 500'den fazlasının ölümüne ve yaralanmasına neden oldu<sup>447</sup>. 25 Nisan 1915 günü saat 9.00'da, kayıplara rağmen ikinci kademede iki İngiliz Taburu Teke Koyu'na çıkmayı başardı (Şekil-7).



Şekil-7: Teke Koyu'na İngiliz Çıkarması ve 3'üncü Türk Taburu Düzeni.

<sup>445</sup> Hart, *a.g.e.*, s. 161; Ogländer, *a.g.e.*, s. 277; Mahmut Sabri, *a.g.e.*, s. 1.

<sup>446</sup> Hart, *a.g.e.*, s. 161-167.

<sup>447</sup> James, *a.g.e.*, s. 165.



İngiliz kuvvetleri ve Teke Koyu (W) kuzeyindeki İkiz Koyu (X) bölgesine çıkan birliklerin yan ateşi etkisi sonucu, Teke Koyu sırtlarında Karacaoğlan Tepe düşman tarafından saat 11.00’de ele geçirildi (Şekil-8).



Şekil-8: Teke Koyu’nda 25 Nisan 1915 Günü Muharebesi.

26’ncı Alay Komutanı, Teke Koyu’ndaki muharebelerin yoğunlaşması üzerine 3’üncü Taburdan gelen yardım istekleri için 7’nci Bölüğü ayırabilmişti. 7’nci Bölüğün görevi 3’üncü Tabur’u takviye etmek ve emrine girmektir. Fakat bölük yolda ilerlerken üç tabura yakın bir düşman birliği ile karşılaştı. Bunun üzerine Bölük Komutanı, inisiyatifi kullanarak üç tabur kuvvetindeki düşman birliğine saldırıya girişti. Bu muharebe, akşama kadar sürdü. 7’nci Bölüğün zayiatı fazlaydı<sup>448</sup>.

Saat 15.00’te, 26’ncı Alay Komutanı 3’üncü Tabur Komutanı’ndan gönderilen bir rapor aldı. Raporunda: “*Ay Tepe düşmüştür... Yardım kuvveti ve cephane gönderilmezse tabur ve istihkâm bölüğü ile artık muharebe edilemeyecektir.*”<sup>449</sup> Aslında, Ay tepe henüz düşmemişti. Bu tepe, akşam saat 17.40 sularında düşman tarafından ele geçirilecekti. Tabur Komutanı Ay Tepe’nin

<sup>448</sup> ATASE, Kls. 5337, Dos. H-5, Fih.1-26.

<sup>449</sup> ATASE, Kls. 5337, Dos. H-5, Fih.1-2; Kls. 5337, Dos. H-5, Fih.1-28.

ilerisinde bir tepeyi Ay Tepe zannederek raporu göndermişti<sup>450</sup>. 26'ncı Alay Komutanı'nın, 9'uncu Tümen Komutanı ile tümen ihtiyatı olan 25'inci Alay Komutanı'na gönderdiği diğer raporda, 25 Nisan 1915 günü saat 17.40'ta bir kez daha yardım istedi. Raporun önemli bölümü şöyledir: *“Düşman Ay Tepe'yi işgal etmiştir. Acele yardım yetiştirilmesi...”*<sup>451</sup>

Öğleden sonraki saatlerde daha çok savunma mevzileri üzerindeki Ay Tepe önem kazanmıştı. İngiliz kuvvetleri, karanlık basmadan Ay Tepe'yi ele geçirerek, çıkarma bölgesini güçlendirmek amacıyla saldırılarını bu tepe üzerinde yoğunlaştırdılar. Ancak, adı geçen tepe muharebeler sonucunda, saat 17.40'ta İngilizlerin eline geçti<sup>452</sup> (Şekil-9).



Şekil-9: Teke Koyu Bölgesinde 25 Nisan 1915 Günü Öğleden Sonraki Muharebe

### 3.2.5.2. Ertuğrul Koyu Çıkarması (V)

Ertuğrul Koyu (V) Plajı, 300 m genişliğinde 10 metre derinliğinde bir kumsala sahipti. Koyun hemen ilerisinde Harapkale ve Gözcübaba tepeleri

<sup>450</sup> Mahmut Sabri, *a.g.e.*, s. 9.

<sup>451</sup> ATASE, Kls. 5337, Dos: H-5, Fih.1-28.

<sup>452</sup> Komisyon, *Çanakkale Deniz Savaşları 1915...*, s. 149; Erickson, *a.g.e.*, s. 149.



İlk filikalar kıyıya 20 m kadar yaklaştığında bölükten tek bir ateş sesi duyuldu. Bu atışın ardından, savunma bölgesinden çıkarma araçlarına yoğun ateş başladı. Filikalardaki 700 askerden sadece 300'ü kıyıya çıkabildi. Karaya çıkabilenler, suyun kenarından üç metre kadar ileride, yüksekliği 1,5-3 m arasında değişen ve plajdaki tek sığınak olan bir tümseğin gerisine sığındılar. İngiliz Yüzbaşı David French, Türklerin o geniş çaplı hazırlıkları sırasında o toprak parçasını neden yerle bir etmediklerine şaşırarak ve “*Eğer bunu yapmış olsalardı hiçbirimiz kurtulamayacaktık*” diyecekti<sup>458</sup>. Muharebede savunan taraf, düşmanın kıyıya çıkmasını önleyecek engeller döşerken, çıkarma bölgesinde düşmanın gizlenmesine imkân verecek tümsek gibi doğal arazi engebelerini de ateş altına alacak şekilde düzen almalıdır. Bu nedenle, savunan birlik görülmeyen sahalara ateş altına alabilmek için uygun olan her tedbire başvurmak durumundadır.

İngilizlerin büyük umut bağladığı River Clyde gemisi, yanlış yerde karaya çıktı. Gemi Komutanı Binbaşı Unwin, gemiyi kıyıdan 12 m mesafede kayalara tutturdu. Piyade taburu askerleri kıyıya çıkmaya başladılar. Gemiden çıkan düşman taburunun 10'uncu Bölük tarafından ateş altına alınması sonucu çok zayıf verdi. Geminin önünde deniz kıpkırmızı olmuş, etraf düşman ölüleriyle dolmuştu<sup>459</sup>.

Çıkarma anını, 3'üncü Tabur Komutanı Binbaşı Mahmut Sabri alaya gönderdiği raporda şöyle anlatmıştı: “*Düşman öylesine korkmuştu ki, Ertuğrul Koyu'na girmiş olan büyük nakliye gemisinden inmeyi reddettiler. Komutanları kılıçlarını çekmiş askerleri inmeye zorluyorlardı... Düşman, bu çıkarmanın kendisine neye mal olduğunu anlamıştı...*”<sup>460</sup> Ancak, 26'ncı Alay Komutanı, 3'üncü Tabur Komutanı'nın yardım isteklerini karşılayamıyordu. Seddülbahir köyü batısında Gözcü Baba Tepesi'nde, 10'uncu Bölüğe ait takım kuvvetindeki askeri ile Ezineli Yahya Çavuş kahramanca direnmekteydi. Düşman yoğun saldırı ve bombardımanına karşı akşama kadar dayandı. Yahya Çavuş, Teke Koyu (W) bölgesinde Aytepe'nin düşman tarafından ele geçirilmesi üzerine, geri tarafının sarılmakta olduğunu

<sup>458</sup> Steel-Hart, *a.g.e.*, s. 66-67.

<sup>459</sup> Erickson, *a.g.e.*, s. 106; Steel-Hart, *a.g.e.*, s. 67-68; Mahmut Sabri, *a.g.e.*, s. 5.

<sup>460</sup> Mahmut Sabri, *a.g.e.*, s. 69.

öğrenince 50 askerinden sağ kalanlarla birlikte Harap Kale'deki bölüğüne çekilmek zorunda kaldı<sup>461</sup>.

İngilizler, saat 9.30'a kadar karaya çıkmak için girişimde bulundular. İlk kafiide 3.000 İngiliz askerine karşılık, 10'uncu bölüğün mevcudu 240 kişiydi. Fazla kayıp veren İngilizler, çıkarma harekâtından vazgeçtiler. Karaya çıkmayı başaranların sayısı yaralıları dâhil, kum tümseğinin arkasına sığınan 200 kişi kadardı. İngiliz donanmasından Ertuğrul Koyu savunmasını yapan 10'uncu Bölük üzerine 4.650 top atışı yapıldı. İngilizler %70'e yakın bir kayba uğramıştı<sup>462</sup>. Aynı saatlerde, bölgede hava keşfi yapan İngiliz pilot Samson, denizin sahilden itibaren 40 metre açığa kadar kırmızı renge dönüştüğünü rapor etmişti<sup>463</sup>.

Çanakkale'de General Hamilton'un harekât subayı olarak görev yapan, Harp Tarihçi İngiliz General Aspinall Oglander, Ertuğrul Koyu çıkarması hakkındaki izlenimlerini şöyle dile getirir: *"Türk savunma düzeni, son dakikaya kadar sanki terkedilmiş gibiydi. Fakat filikalar ve River Clyde gemisi sahile yanaşınca birdenbire bir cehennemdir boşandı. Bir ateş kasırgası geçti. İlk birkaç saniyede kıran girmiş gibi zayıyata uğratıldı. Filikaların bazıları içinde bulunanların hepsi, cansız şekilde suların seyrine kapılmış gidiyordu."*<sup>464</sup> İngiliz Başkomutan General Hamilton, bulunduğu Queen Elizabeth Zırhlısı'ndan Ertuğrul Koyu'ndaki dehşete bizzat şahit olur ve şunları yazar: *"...Sahilde bir metre derinliğinde cereyan eden River Clyde erlerinin faciasına daha fazla sessiz kalınamazdı. Queen Elizabeth 6 inçlik toplarıyla ağır bombardımana başladı... Türkler soluk almadan aralıksız ateş açarken, hedefi bulmak için yer değiştirdik... İnsanlar bir kâbusun pençesine yakalanmışlardı ve biz çaresiz, perişan bir durumda bekliyorduk."*<sup>465</sup>

Avustralyalı Askeri Tarihçi Robin Prior, *Gelibolu Mitin Sonu* adlı kitabında, Ertuğrul Koyu savunması için şunları yazmıştır: *"Ertuğrul savunması, Türkler'in azminin destanını yazdı. Az sayıda yedek askerle desteklenen 10'uncu Bölük'ten*

<sup>461</sup> Mahmut Sabri, *a.g.e.*, s. 15-20; Erickson, *a.g.e.*, s. 110.

<sup>462</sup> Prior, *a.g.e.*, s. 147; Oglander, *a.g.e.*, s. 284-285; Komisyon, *Çanakkale Deniz Savaşları 1915...*, s. 155-156.

<sup>463</sup> Steel-Hart, *a.g.e.*, s. 69.

<sup>464</sup> Oglander, *a.g.e.*, s. 284-285.

<sup>465</sup> Hamilton, *a.g.e.*, s. 105.



*yalnızca bir avuç asker savundu. Bununla birlikte, üç İngiliz taburunun en iyilerinin tepeleri ele geçirmesi yaklaşık yedi saatlerini aldı... Gözü pek bir çavuşun, Ezineli Yahya'nın<sup>466</sup> komutasındaki savunma kuvveti bu eşitsizliğe karşın ustalıklı ve sabırla direnerek bu denli uzun savaştı.*<sup>467</sup>

### 3.2.5.3. İkiz Koyu Çıkarması (X)

İkiz Koyu (X) Plajı, 185 m uzunluğunda sekiz m genişliğinde bir kumsaldı. İkiz Koyu bölgesine yapılacak çıkarmanın amacı, Seddülbahir'in güney kıyılarını savunan Türk birliklerini kuşatmaktı. Bu sahili, 6'ncı Bölükten dokuz kişiden oluşan bir manga gözetlemekteydi. Bölgeye hiçbir engel ve tahkimat yapılmamıştı. 25 Nisan 1915'te, gün ağarırken bir harp gemisi 465 metre mesafede demirleyerek çeşitli çapta 38 topla, bir saat boyunca İkiz Koyu'na 756 mermi attı<sup>468</sup>. Yoğun ateş desteği altında, saat 6.15'te ilk kademede iki bölüklük İngiliz kuvveti karaya ayak bastığında, sadece dokuz kişilik bir gözetleme birliğinin ateşiyle karşılaştı. Ancak, gemi atışları nedeniyle, 6.30'da manganın tuttuğu tepe işgal edildi<sup>469</sup>. Bir çıkarma plajını 9 kişilik bir kuvvetle savunmak, "*düşmanın karaya çıkmasına engel olunacak...*" vazifesi ile çalışmaktadır. Sanders'in Savunma Düzeni, her seviyedeki birliği bu şekilde olumsuz etkileyecek ve savunma vazifesini sekteye uğratacağı.

Saat 7.30'a kadar karaya çıkan düşman tabur komutanı, bir bölüğünü ihtiyata ayırdı. İki bölüğü ile 38 rakımlı Karacaoğlan Tepesi'ni ele geçirmek ve Teke Koyu'ndaki birliklerle birleşmek üzere o istikamete yöneldi<sup>470</sup> (Şekil-11).

<sup>466</sup> Düşman savaş gemileri, 25 Nisan 1915 sabahı Ertuğrul Koyu'na tonlarca bomba yağdırdığında, bu bölgeyi 9'uncu Tümen 26'ncı Alay'ın 3'üncü Taburu savunuyordu. Bölük Komutanı Asteğmen Hüseyin Bey'in şehit olması üzerine, komutayı Galiçya ve Balkan Savaşı'na katılan 28 yaşındaki Ezineli Yahya Çavuş aldı. Sağ kalan 67 arkadaşıyla mevzilenmiş ve karaya çıkmaya çalışan 3.000 düşman askerine karşı, 48 saat bulunduğu mevzii korumuştur.

<sup>467</sup> Prior, *a.g.e.*, s. 153.

<sup>468</sup> Perk, *a.g.e.*, s. 41.

<sup>469</sup> Komisyon, *Çanakkale Deniz Savaşları 1915...*, s. 159.

<sup>470</sup> *A.g.e.*, s. 159.

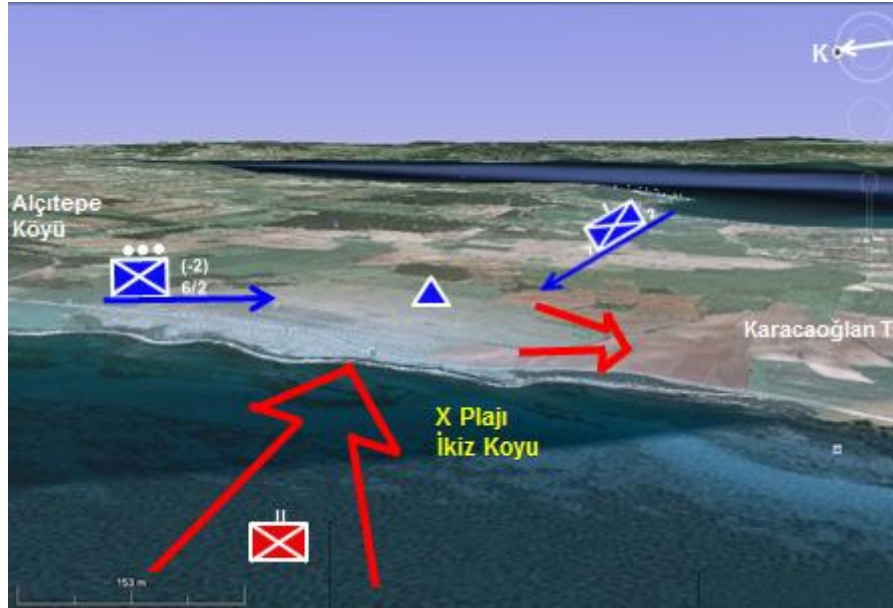

Şekil-11: İğiz Koyu'na (X) İngiliz Çıkarması.

26'ncı Alay Komutanı, Teke Koyu'ndaki muharebenin şiddetlenmesi üzerine taburdan gelen yardım isteklerine, ancak merkezden 7'nci bölüğü ayırabilmişti. 3'üncü Tabur emrine takviye olarak gönderilen 7'nci Bölük, 25 Nisan 1915 günü saat 6.50 civarında hareket ettirildi<sup>471</sup>. Bu saatlerde, 26'ncı Alay Komutanı henüz İğiz Koyu çıkarmasına dair rapor almış değildi. 7'nci Bölük, düşmanın İğiz Koyu'na çıkarmasını intikal esnasında öğrendi. Önünde, düşmanın çıkan birliği ilerleme halindeydi ve çıkarmanın nasıl gelişeceği belli değildi. Bölük Komutanı, yerinde bir kararla inisiyatifini kullanarak, Teke Koyu'na gitmek yerine İğiz Koyu'ndaki üç tabur kadar düşmana saat 8.15'te taarruz etti. 7'nci Bölük ağır bir kayba uğradı, ancak düşman tespit edildi<sup>472</sup>. İngiliz birliği, kendisinden sekiz kat daha zayıf bu Türk bölüğünün beklenmedik baskın şeklindeki taarruzu karşısında şaşırılmış ve duraklamıştı. Bu şaşkınlık akşama kadar devam edecekti.

Karacaoğlan Tepe yönünde ve Karacaoğlan Tepe'de savunma birliği mevcut değildi. Önünde Türk birliği bulunmayan İngiliz Kuvvetleri, Karacaoğlan Tepesi'ne doğru ilerlemeye başladılar. Teke Koyu'nu savunan 12'nci Bölüğün dolayısıyla 3'üncü Tabur'un kuzey kanadı tehlikeye girmişti. İngiliz Harp Tarihçi, General Oglander bu çıkarma harekâtı hakkında şunları yazdı: *"Bu bölgenin seçiminde isabet olmuştur. Çünkü bu bölge piyadeye engel oluşturmadığı gibi Türkler, bu noktada*

<sup>471</sup> ATASE, Kls. 5337, Dos: H-5, Fih. 1-26.

<sup>472</sup> ATASE, Kls. 5337, Dos: H-5, Fih. 1-26.

*yapılacak karaya çıkış harekâtı için hazırlanmış değillerdi. Tel örgü çekilmemişti. Yarbay Newenham'ın müfrezesi saat 11.00'de Karacaoğlan Tepeye çıktı. Bu ileri hareketin her safhasını gemiden merakla takip eden İngiliz deniz askerleri çığgınca alkışladılar... İlk hedefe varılmış, sahil büyük kısmın çıkarılmasına uygun hale getirilmişti... İkiz Koyu (X) sahiline daha çok kuvvetle çıkılmış olsaydı, buradan Türklerin gerilerine doğru yapılacak ileri bir hareket ile Teke ve Ertuğrul koylarında meydana gelen gecikmenin şüphesiz önüne geçilebilirdi.”<sup>473</sup>*

29'uncu Tümen Komutanı General Hunter Weston, Ertuğrul Koyu (V) ve Teke Koyu (W) kumsallarında karşılaştığı şiddetli direniş karşısında planında değişiklik yaptı. Buraya çıkarmayı planladığı ihtiyat 88'inci Tugayı İkiz Koyu'na kaydırıldı. Weston'a göre, İkiz Koyu'nda Türklerin az kuvveti vardı ve buradaki durum ümit vericiydi. İlk çıkan iki taburdan sonra, peş peşe İkiz Koyu'na çıkılmaya başlanması ve Karacaoğlan Tepesi'nin elden çıkması, Seddülbahir Savunması için tehlikeli bir durum yaratmıştı<sup>474</sup>.

Türk tarafı açısından, İkiz Koyu Çıkarma Bölgesi'nin sadece gözetleme postası şeklinde dokuz kişilik bir manga ile tutularak boş bırakılmasının sorumluluğu, 9'uncu Tümen'e ya da 6'ncı Alay'a ait değildir. Bu bölgede ve diğer yerlerde görülen boşluklar, Alman Ordu Komutanı General Liman von Sanders'in genel savunma sisteminin uygulanmasından kaynaklanmıştır. Öte yanda, Türk savunmasının zayıf olduğu İkiz Koyu bölgesinden daha fazla kuvvetle karaya çıkarak, Ertuğrul Koyu ile Teke Koyu'nda savunan Türk birliklerinin geriden kuşatılması halinde, İngilizler büyük bir fırsatı değerlendirmiş ve ilk günden önemli bir avantaj yakalamış olacaktı.

#### **3.2.5.4. Pınarıçi Koyu (Saritepe Altı Çıkarması) (Y)**

Pınarıçi Koyu (Saritepe Altı) bölgesi, bir kayalığın dibinde, 65 m uzunluğunda dar bir alandır. Bu bölgeye gözcü bile yerleştirilmemişti<sup>475</sup>. Bu plaja en yakın Türk birliği Zığındere ağzındaki 160 kişilik iki Türk takımı idi. Pınarıçi Plajı

<sup>473</sup> Ogländer, *a.g.e.*, s. 274-275.

<sup>474</sup> Komisyon, *Çanakkale Deniz Muharebesi 1915...*, s. 160.

<sup>475</sup> Komisyon, *Harp Tarihi Gezileri-II*, ATASE Yayınları, Ankara, 2010, s. 69.

(Y) çıkarmasının amacı, Türk kuvvetlerinin hiç beklemedikleri yerden vurmak, ana çıkarma yerlerine yardıma giden Türk birliklerini engelleyerek ana çıkarmaya yardımcı olmaktı<sup>476</sup>.

Pınarıçi Koyu Çıkarması, diğer plajların tersine gece karanlığında yapıldı. Gemiler bütün ışıklarını söndürmüş şekilde, 25 Nisan 1915 günü sabah saat 2.30'da ileri yanaşma noktalarında yerlerini aldılar. 2.000 kişilik kuvvet, sabah saat 4.30'da baskın tarzında kıyıya yanaştı ve saat 6.45'te, İngiliz tugayı hiçbir direnişle karşılaşmadan bütün mevcuduyla hâkim sırtlara yerleşti. İngiliz Tugayı Türk savunma birliklerinin gerisine düştü, ancak İngiliz komutanlar bu fırsatı değerlendiremedi ve kıyı hattında hareketsiz şekilde durdular<sup>477</sup> (Şekil-12).



Şekil-12: Pınarıçi Koyu (Y) Çıkarması.

General Hamilton, bu plajdaki çıkarmanın kolaylıkla başarıldığını öğrenmiş ve derhal takviye edilerek daha sağlam bir şekilde geliştirilmesini istemişti. Fakat denizcilerin amfibi planda ani değişikliklerin mümkün olmayacağı şeklindeki itirazlarıyla takviye isteği gerçekleşmemiştir. Oysa Pınarıçi Plajı'na çıkan İngiliz Tugay Komutanı kendisine bildirilen takviyeler gelmeden harekete geçmedi. Harekâtı sürdürmek için emir almadığı ve güneyde Teke Koyu ile Ertuğrul

<sup>476</sup> John North, *Çanakkale Solan Hayaller*, Türkçesi: Ahmet Seyrek, Nokta Kitap Yayını, İstanbul, 2009, s. 112; Oglander C.I, *a.g.e.*, s. 247.

<sup>477</sup> Hart, *a.g.e.*, s. 155; Oglander, C.I, *a.g.e.*, s. 247-248.

Koyu'ndaki şiddetli muharebeler hakkında bilgi sahibi olmadığından çıkılan kıyı sırtlarında bekledi<sup>478</sup>. Pınarıçi Koyu'na çıkan İngiliz birlikleri ileri harekâta devam etmiş olsalardı, dört kilometre mesafedeki Tümen hedefi olan Alçı Tepeyi daha ilk günden ele geçirmeleri mümkün olabilirdi. İngiliz Harp Tarihçi General Oglander bu durumu şöyle kaydetmiştir: “*Bundan dolayı, hiçbir şey yapılamayarak, bu canım fırsat kaçtı. Eğer takviye gerçekleşseydi, bu Gelibolu seferinin bütün macerası pekâlâ değişebilirdi.*”<sup>479</sup>

Sadece bu plaja çıkan İngiliz asker sayısı, tüm Seddülbahir bölgesini savunan Türk askeri sayısından iki kat fazlaydı. Güneyde, bir saatten az bir yürüyüş mesafesinde Ertuğrul ve Teke Koyu'na hareket edip Türk savunma birliklerini geriden kuşatabilirlerdi. Ancak, İngilizler bu fırsatı da değerlendiremedi ve Harp Tarihi açısından tüm savaşın gidişini ve sonucunu etkileyebilecek önemli bir hata yapılmış oldu. Bu hata, daha fazla zayiata ve savaşın uzamasına neden olacaktı.

İngiliz Tugayının Pınarıçi Koyu'na yaptığı çıkarma hakkında, 26'ncı Alay Komutanı'na ancak saat 9.30'da sağlıklı bilgi ulaştı. Alay komutanı, ihtiyattaki 5'inci Bölüğünü çıkan İngiliz kuvvetine karşı yönlendirdi. Bu bölük, Tümen ihtiyatı gelinceye kadar zaman kazanacaktı. Durum, tümen komutanına telefonla bildirilmiş ve çok acele yardım istenmişti. 9'uncu Tümen Komutanı Halil Sami Bey, bu bölgeye 25'inci Alayın 3'üncü Taburunu ve bir sahra bataryasını göndermeye karar verdi<sup>480</sup>. 26'ncı Alay'ın saat 14.15'te 9'uncu Tümen Komutanı'ndan aldığı emrin özeti şöyleydi: “*Zığındere sırtlarından çıktığı ve güneye doğru ilerlediğini bildirdiğiniz düşmanın pek az kuvvete olduğu anlaşılıyor. Komutanıza gönderilen 25'inci Alay 3'üncü Taburuyla bu düşmanı şiddetli bir taarruzla atınız. Ben gelinceye kadar karada düşman görmeyeceğim.*”<sup>481</sup> Takviye olarak gönderilen 25'inci Alay 3'üncü Tabur, 14.45'te karşılandı, kıyı ile Zığındere arasındaki sırtlardan taarruz etmesi ve kesinlikle düşmanı denize dökmesi emredildi<sup>482</sup>. Saat 16.00'da başlayan Türk saldırısı giderek etkili oldu. Gece boyunca süren muharebeler İngilizlerin üçte bir

<sup>478</sup> Prior, *a.g.e.*, s. 137; Oglander C.I, *a.g.e.*, s. 251.

<sup>479</sup> Oglander, *a.g.e.*, s. 251.

<sup>480</sup> ATASE, Kls. 5337, Dos. H-5, Fih. 1-27.

<sup>481</sup> ATASE, Kls. 5337, Dos: H-5, Fih.1-28.

<sup>482</sup> ATASE, Kls. 5337, Dos: H-5, Fih.1-28.

kaybına neden oldu.<sup>483</sup> Sonunda, İngiliz birlikleri 26 Nisan 1915 günü saat 11.00'de Pınarıçi Koyu'nu tamamen terk ettiler. Pınarıçi Koyu muharebelerinde, Türk birlikleri 750, İngilizler 697 asker kayıp verdiler<sup>484</sup>.

Queen Elizabeth gemisinde bulunan İngiliz Komutan Hamilton, Y olarak anılan Pınarıçi Koyu'nda yaşananları şöyle anlatıyordu: “...Saat 9.30'da Y Kumsalı karşısına vardık... Askerlerimizin dik kayalıklardan aşağı kaçtıklarını ve bir grubunun da gemiye doğru filika ile açıldığını gördük... Amaçsız ve adamsendeci bir hava içinde olan o birlikleri nefretle seyrettim. Bir çatışma yoktu, derken bir tüfek patladı ve arkasından bizim erleri tepeden aşağı inerken açık şekilde gördüm... Demek askerimiz emir dinlemeden, durumu böylesine kendi kendine değerlendiriyor ve kitleler olarak geri çekiliyordu?”<sup>485</sup>

Çıkarma Harekâtı, en kritik muharebe şeklidir. Bu yüzden, çıkarma harekâtında, birlik komutanlarının liderlik özellikleri öne çıkmış kişilerden seçilmesi, yapılacak çıkarma ile ilgili ayrıntılı emir verilmesi ve emrin tüm birlikler tarafından anlaşıldığından emin olunması, muharebenin başarısı açısından büyük önem taşır.

### 3.2.5.5. Eskihişarlık (Morto Koyu) Çıkarması (S)

Morto Koyu, 36 m yüksekliğinde, tepesinde eski bir hisar bulunan dik bir yarın batısında, tatlı eğimli bir plajdır<sup>486</sup>. Bugünkü Şehitler Abidesi'nin bulunduğu Morto Koyu, Seddülbahir'deki savunmanın yan ve gerilerini tehdit eden kritik bir bölgedir<sup>487</sup>. Türk savunmasının buraya ayırdığı kuvvet, ağır silahı bulunmayan 80 kişilik bir takımdı. İngiliz 29'uncu Tümen'e bağlı bir tabur, bu plaja çıkarma yapmak için planlandı. Üç savaş gemisi korumasında, 850 kişilik üç bölüklü bu tabur ters akıntı nedeniyle, saat 6.00 yerine saat 7.30'da karaya çıkmayı başardı<sup>488</sup>. Denizde 90 dakikalık bekleme sırasında, Türk takımının akıntıya rağmen kıyıya yanaşmaya çalışan filikalara ateş açmaması ve bunları kıyıya çıkana kadar beklemesi, düşmana

<sup>483</sup> A. Richards, Helles: *The Landing on Y Beach 25 April 1915*, <http://www.iwm.org.uk/upload/package/2/gallipoli/index.htm> (12. 3. 2014).

<sup>484</sup> Steel-Hart, *a.g.e.*, s. 81-82.

<sup>485</sup> Hamilton, *a.g.e.*, s. 119; Steel-Hart, *a.g.e.*, s. 81-82.

<sup>486</sup> Perk, *a.g.e.*, s. 36.

<sup>487</sup> Komisyon, *Harp Tarihi Gezileri-II...*, s. 70.

<sup>488</sup> Perk, *a.g.e.*, s. 39; Hamilton, *a.g.e.*, s. 112.

önemli bir avantaj sağladı. Türk savunmasından çıkarma araçlarına ateş edilmemesi İngiliz birlik komutanını da şaşırtmıştır<sup>489</sup>. (Şekil-13).



Şekil-13: Morto Koyu (S) Çıkarması.

Bu bölgeye yapılan çıkarma, İngilizler açısından bir destek çıkarmasıydı. Amacı, Ertuğrul ve Teke Koylarına yapılan ana çıkarmaların sağ yanını emniyete almaktı. Çıkan düşman bölüğü, savunma yapan Türk takımını kuşattı ve Eskihisarlık Tepe İngilizlerin eline geçti. Türk takımı, gerideki ormanlık bölgeye kısmen çekilmeyi başardı ve İngiliz Taburuna kayıp verdirirdi<sup>490</sup>.

Türk Takımı'nın sürdürdüğü muharebe ile zaman kazanıldı ve 9'uncu Tümenin Kirte'deki ihtiyatı 25'inci Alaydan sevk edilen 8'inci Bölüğün bu bölgeye yetişmesine imkân sağlanmış oldu. 8'inci Bölük ve bölgede bulunan Türk askerlerinin yaptığı saldırı, bugün üzerinde Şehitler Abidesi yükselen, antik kale kalıntıları arasındaki yerde, İngilizlerin ağır makineli tüfek ateşi sonucu başarılı olamadı<sup>491</sup>. İngilizler, bu çıkarmada 60 kişi zayıat verdiler. İngiliz Harp Tarihçi ve Hamilton'un karargâh subayı Aspinall Ogländer, Pınariçi (Y) sahilinde olduğu gibi, buraya çıkan İngiliz birlikleri de, Teke Koyu ve Ertuğrul koylarına çıkan İngiliz

<sup>489</sup> Steel-Hart, *a.g.e.*, s. 60.

<sup>490</sup> Ogländer, *a.g.e.*, s. 289-290; Perk, *a.g.e.*, s. 41-42.

<sup>491</sup> Komisyon, *Çanakkale Deniz Muharebeleri 1915...*, s. 166-169.







kalmıştı. Yaralılar geriye tahliye edilememiş ve şehitlerden bir bölümü defnedilememişti. Tabur, mevcudunun yüzde 40 kadarını zayıt vermişti. Özellikle subay zayıtı fazlaydı. Cephane de tükenmek üzereydi. Düşman donanma ateşinin geri ikmal yollarını ateş altına alması nedeniyle, ikmal sistemi çalıştırılmamıştı. Tabur, yeni yetişecek takviyelerle gece muharebelerini devam ettirme isteğini alay komutanına bildirdi<sup>493</sup>.

Gönderdiği son raporuna, 26'ncı Alay Komutanı tümenden cevap alamamış, bunun üzerine tümen ihtiyatı olan 25'inci Alay Komutanı'na şöyle bir rapor göndermiştir: *“Düşmanın bir taburu Hisarlık (Morto Koyu, S Plajı) sirtlarına çıkmıştır. Teke Koyu'ndan (W) sürekli kuvvet çıkarıyor. Zığındere'deki muharebeler bütün şiddetiyle devam etmektedir. Parça parça kuvvet göndermeyip emir ve komutayı ele alarak Kirte'ye teşrif ediniz.”*<sup>494</sup> 9'uncu Tümen Komutanı Albay Halil Sam Bey de 18.30'da şu emri verir: *“25'inci Alay Komutanı ihtiyatta bulunan iki taburu ve ağır makineli tüfek bölüğüyle şimdi Teke Koyu-Seddülbahir istikametinde hareket edecek ve düşmanı, ilerideki 26'ncı Alay ile birlikte hücum ederek denize dökülecektir. Zığındere'ye gönderilen tabur, 25'inci Alayın emri altındadır. Buraya çıkan düşmanın dahi en kısa zamanda ve kesin olarak denize dökülmesini isterim.”*<sup>495</sup>

Albay Halil Sami Bey, yukarıda yer alan, saat 18.30'da gönderdiği saldırı emrini değiştirerek, 25/26 Nisan gecesi için ayrı bir saldırı planı hazırladı. Yeni plana göre, 25 Nisan gecesi Tümen ihtiyatı olan 25'inci Alay dört eşit parçaya bölünerek iki bölük Pınarıçi Koyu (Y) bölgesinde, iki bölük Morto Koyu (S) bölgesinde, iki bölük ise Ay Tepe (V) bölgesinde karşı saldırı yapacaktı. Son iki bölük ise ihtiyat olarak ayrılmıştı<sup>496</sup>.

Albay Halil Sami Bey, saat 18.30'da gönderdiği ilk emirde bütün ihtiyatı Seddülbahir bölgesinde kullanma kararını vermişti. Ancak, bu emri değiştirerek, ihtiyat kuvvetinin parça parça kullanılması yönünde ikinci bir emir vermiştir.

<sup>493</sup> ATASE, Kls. 5337, Dos. H-6, Fih.1-2.

<sup>494</sup> ATASE, Kls. 5337, Dos. H-6, Fih. 1-29.

<sup>495</sup> ATASE, Kls. 5337, Dos. H-6, Fih. 1-29.

<sup>496</sup> ATASE, Kls. 5337, Dos. H-6, Fih. 1-29.

Takviye kuvvetinin parça parça muharebeye sokulması, arzu edilmeyen ve başarı vadetmeyen bir kullanım şeklidir. Tüm ihtiyatın, parçalanmadan Teke Koyu (W) ve Ertuğrul Koyu (V) bölgelerinde kullanılması düşmanı denize dökmek açısından daha uygun bir hareket tarzıdır. Bu yönüyle, ihtiyatın parçalanarak kullanılması ve ağırlık noktası oluşturulmaması tümen için kaçırılan önemli bir fırsat olmuştur. Tümen Komutanı'nın son emri doğrultusunda 25/26 Nisan'da gece muharebeleri şu şekilde cereyan etmiştir.

**3.3.1. Eskihisarlık (Morto Koyu-S):** Eskihisarlık istikametine gönderilen 25'inci Alay 2'nci Taburun iki bölüğü, mevzilenen düşman taburuna gece saldırısı yaptı. Ancak, iyi şekilde yuvalanan düşman taburu, özellikle ağır makineli tüfek ateşleriyle Türk kuvvetlerini durdurdu ve 26 Nisan sabahına kadar durumda bir değişiklik olmadı<sup>497</sup>.

**3.3.2. Pınarıçi Koyu (Saritepe Altı-Y):** İki düşman taburuna karşı, 25'inci Alay 1'inci Taburunun yarısı ile 3'üncü Tabur birleşerek, saat 21.00 civarında giriştikleri gece saldırısı başarılı oldu. Türk hücumu sabaha kadar aralıklarla devam etti. İki İngiliz Taburu, 26 Nisan saat 11.00'de bölgeyi boşaltıp çekilmek zorunda kaldı<sup>498</sup>. İki Türk taburu arasındaki koordinasyon, düzenli şekilde hareket, sessizlik ve baskın şeklinde yapılan saldırı, başarının elde edilmesinde önemli etkenler olmuştur. Bu bölgedeki harekât için İngiliz Resmi Harp Tarihi şöyle demektedir: “İyi düşünüldü, uygun şekilde başladı, tereddütle sevk ve idare edildi, aşağılanarak da sona erdi. Y sahilindeki çıkış hareketinin tarihçesi işte budur... Talih, verdiği fırsatları ihmal eden bir kuvvete nadiren güler.”<sup>499</sup>

**3.3.3. Seddülbahir (Teke Koyu-Ertuğrul Koyu, W-V) Bölgesi:** Seddülbahir Bölgesi'ndeki 26'ıncı Alay 3'üncü Tabur saldırı için gece yarısına kadar takviye kuvvetlerini bekledi. Takviye olan 25'inci Alay'ın 1'inci Taburu, 26 Nisan gece saat 2.30'da ulaştı. Takviye kuvveti, iki bölük bir takım ve iki ağır makineli tüfekten ibaretti. 3'üncü Tabur Komutanı Mahmut Sabri, takviye için gelen kuvvetin

<sup>497</sup> Mahmut Sabri, *a.g.e.*, s. 75-77.

<sup>498</sup> ATASE, Kls. 5337, Dos. H-6, Fih.1-2; Kls. 5337, Dos. H-1, Fih.1-3.

<sup>499</sup> Ogländer, *a.g.e.*, s. 263

azlığından ve geç kalmasından dolayı üzülmüştü. Gelen birlikler bölgeyi de tanımıyorlardı<sup>500</sup>.

Tabur Komutanı Mahmut Sabri tarafından hazırlanan gece saldırı planı özetle şöyleydi: “Takviye taburundan 3’üncü Bölük, Ay Tepe kuzeyinden 9’uncu Bölük ile birlikte saat 3.30’da hücum edecek; takviye 4’üncü Bölük, Ay Tepe’de bulunan 12’nci Bölük ile aynı saatte Ay Tepe’yi düşmandan almak için saldırı yapacak; 11’inci Bölük, Ay Tepe’nin yanlarına hücum ederek 12’nci Bölüğe yardımcı olacaktır.”<sup>501</sup> (Şekil-15).



Şekil-15: 25/26 Nisan 1915 Gece Saldırısı.

İki düşman tugayı birliklerinin, 26 Nisan sabaha karşı saat 3.30’da başlayan Türk saldırısı karşısında uyanık halde beklediği ortaya çıktı. Yoğun ağır makineli tüfek ateşleriyle Türk kuvvetlerini taradılar. Aynı anda düşman donanma ateşleri de başladı. Önce kanat kıran batıdaki 3’üncü ve 9’uncu bölükler, daha sonra da 4’üncü ve 12’nci bölükler dağıldı ve gece saldırısından bir sonuç alınamadı<sup>502</sup>. Seddülbahir bölgesinde 25/26 Nisan’da yapılan gece saldırıları, hedeflerine ulaşamamış, ağır zayıyla neticelenmiş, ancak İngiliz birlikleri üzerinde psikolojik bir etki yapmış ve düşman kuvvetlerinin gece boyunca korku içinde beklemelerine neden olmuştur.

<sup>500</sup> ATASE, Kls. 5337, Dos. H-1, Fih.1-3.

<sup>501</sup> ATASE, Kls. 5337, Dos: H-1, Fih.1-3.

<sup>502</sup> Mahmut Sabri, *a.g.e.*, s. 77; Perk, *a.g.e.*, s. 45-46.

Parçalanmış kuvvetler hiçbir bölgede İngilizleri denize dökmemiş, yalnız Pınarıçi (Y) Koyu'na çıkan İngiliz birlikleri, 26 Nisan günü saat 11.00'de bölgeyi tahliye etmişlerdir. 9'uncu Tümen ihtiyatı olan 25'inci Alay Komutanı'nın, gece saldırısı için tümen komutanından aldığı emri geç yerine getirmesi, birliklerinin dağınık şekilde bulunması ve sorumluluğu 26'ncı Alay Komutanı'na bırakması, Türk saldırısının başarısızlığının nedenlerinden bazılarıdır. Buna karşılık, bir buçuk Türk taburu (480 kişi) kadar kuvvetin 10 düşman taburunu yerinde tespit etmesi sonucu, İngiliz birlikleri Türk kuvvetlerini takip edememiş ve muharebenin geleceği açısından büyük bir fırsat kaçırmışlardır.

Osmanlı Genelkurmayı'nın, 26 Nisan 1915'te yayımladığı istihbarat raporunda şu bilgiler yer almıştır: *“Düşman her tarafta arazinin tarz ve şekline ve donanmasının ateşinden istifade ile çıkarma kuvvetini takviye etmesine rağmen, birliklerimiz düşmanı sahile sıkıştırmakta devam etmiştir.”*<sup>503</sup>

### 3.4. Seddülbahir Bölgesi'nde 26 Nisan 1915 Muharebeleri

İngiliz Başkomutanlığı'nın ana amacı, çıkılan bölgelerde güvenli bir şekilde yerleşmekten ibaretti. Çıkan birliklere: Seddülbahir'e çıkan birliklerin daha fazla ileri gidemeyeceği ve varılan noktalarda iyice yerleşerek bulunulan noktaların kesinlikle korunması emri verildi. Ayrıca, takviye kuvvetlerinin yarım saatlik bir hazırlık bombardımanından sonra hareket etmesi planlandı<sup>504</sup>. İngiliz planı gereği, 26 Nisan saat 5.30'da, Türk mevzilerine şiddetli şekilde donanma ateşi başladı. Bu arada, Seddülbahir Köyü bu donanma ateşleri sonucu tamamen yakılıp yıkıldı. Köydeki Türk takımına, İngiliz taburunun giriştiği sokak muharebesinde İngiliz taburu başarı sağlayamadı. Kıyıda River Clyde kömür gemisinden çıkan İngiliz taburu Seddülbahir Köyü'ndeki Türk takımına saldırı düzenledi. Bir takımla takviye edilen Türk takımı, 10 kat daha fazla bir düşmanla çarpıştı ve takım komutanları dâhil olmak üzere çok kayıp verdi, neticede Seddülbahir Köyü İngilizlerin eline geçmiş oldu.<sup>505</sup> İki Türk takımının gösterdiği bu kahramanlığı, İngiliz Resmi Harp Tarihi şöyle dile getirmektedir: *“Binbaşı Beckwith komutasındaki Hampshire Taburu, saat*

<sup>503</sup> BOA, HR, SYS, 2323/1.

<sup>504</sup> Oglander, *a.g.e.*, s. 337.

<sup>505</sup> ATASE, Kls. 5337, Dos. H-6, Fih.1-2; Mahmut Sabri, *a.g.e.*, s. 78-81.

10.00'dan 13.00'e kadar olanca gücüyle ilerlemeye çalıştı. Köy içinde büyük bir yiğitlikle çarpışan Türkler, topraklarını santim santim savunuyorlardı. Mahzenlere, tavan aralarına ve evlerin enkazı arasına saklanan birçoğları, asker geçtikten sonra arkalarından ateş ediyorlardı.”<sup>506</sup>

Seddülbahir Köyü'ndeki çatışmalara paralel olarak, Ay Tepe'deki bir düşman taburu Ertuğrul Koyu istikametinde saldırıya geçti ve Ertuğrul savunmasının batı kanadı kuşatılmış oldu. Kuşatılma tehlikesine karşı, bu bölgedeki Türk birlikleri geri çekildi. Batı kanatta, 9'uncu ve 12'nci bölükler, altı taburdan fazla bir düşman kuvvetinin karşısındaydı. Bunun üzerine 3'üncü Tabur Komutanı, 26 Nisan saat 9.10'da alaya gönderdiği raporda yaşanan durumu şöyle anlatıyordu: “...Tabur son erine kadar direnmeye devam edecektir. Ancak durum çok ağırdır. Bazı noktalarda adım adım geriye çekilmek zorunda kalınmıştır. Seddülbahir'e düşman çıkıyor. Derhal takviye kuvveti yetiştirilmesi arz olunur.”<sup>507</sup> Tabur komutanının raporuna karşılık, 26'ncı Alay Komutanı'nın saat 10.00'da gönderdiği emirde, 25'inci Alay 1'inci Tabur ve 26'ncı Alay 3'üncü Taburun ikinci hat savunma mevzilerine çekilmesi bildirildi<sup>508</sup> (Şekil-16).



Şekil 16: 26 Nisan 1915 Günü Muharebeleri.

<sup>506</sup> Oglander, a.g.e.,s. 339.

<sup>507</sup> ATASE, Kls. 5337, Dos. H-6, Fih. 1-2.

<sup>508</sup> ATASE, Kls. 5337, Dos. H-6, Fih. 1-3.

Mahmut Sabri Bey, çekilme değil takviye istiyordu. 25'inci Alay 1'inci Tabur Komutanı'nın da bu konudaki düşüncesini alarak çekilmenin akşam yapılmasını kararlaştırdı. Ancak, üstün düşman kuvvetleri saldırılarını sürdürüyor ve Türk birliklerinin zayıflığı artıyordu. Seddülbahir Köyü gerisindeki Harapkale Tepesi de, saat 14.00 sularında İngiliz birlikleri tarafından ele geçirildi. Bu sırada, sadece o günün değil, Çanakkale Savaşı'nın en dramatik anlardan biri yaşanır. Sargı yerinde bulunan ve sayıları 70 kadar olan ağır yaralılar tahliye edilememiştir. Mahmut Sabri Bey, onlara burada kalacaklarını, yapılan anlaşmalar gereği, düşmanın yaralılara bakmak zorunda olduğunu, ekmek çuvalı ve sudan oluşan yiyeceklerinin de yanlarında bırakılacağını söyler. Yaralılar: *“Dünden beri araba geleceğini söylüyordunuz. Şimdi ise bizi bırakıp gidiyorsunuz!”* diye itiraz ederler. Savaşın en zor anlarından birini yaşayan Mahmut Sabri Bey, gözyaşını tutamamış, ancak bir şey de yapamamıştır<sup>509</sup>.

Böyle bir ortamda, 3'üncü Tabur Komutanı, saat 14.00'te birliklerine verdiği emirde geri çekilmenin saat 14.30'da başlayacağını belirtti. Emir gereği, birlikler kayıp vermeden Yalçın Tepe hattına çekilmeyi başardı<sup>510</sup>. Bu çekilme esnasında, İngiliz kuvvetlerinin, çekilen Türk birliklerini takip etmemesi, Çanakkale Muharebeleri açısından İngilizlerin kaçırdığı önemli fırsatlardan biridir.

Seddülbahir kıyılarında, 26'ıncı Alay 3'üncü Taburun iki günlük zayıflığı altı subay, 630 er olmak üzere toplam 636 personeldir. İstihkâm bölüğü dâhil 1.128 mevcutlu tabur, yüzde 57 gibi çok ağır bir zayıflığa uğramıştı<sup>511</sup>. İngiliz birliklerinin iki günlük muharebelerde ortalama 2.600-3.000 arasında zayıflık tahmin edilmektedir<sup>512</sup>. 3'üncü taburun verdiği yüzde 57 zayıflık oranı, birliğin muharebeye devam etmesinin uygun olamayacağı orandır. Bu nedenle, bu muharebe zayıflığı önem taşımaktadır. Cephedeki düşman kuvveti, 9'uncu Tümen'in gücünü aşmıştı. Kolorduya telefonla durum anlatıldı ve takviye istendi. Bunun üzerine, 3'üncü Kolordu Komutanlığı'nın, 26 Nisan saat 24.00'te gönderdiği emir şöyleydi: *“20'nci Piyade Alayı'nın iki taburu emrinize verilmiştir. Kirte'ye hareketi emredildi.*

<sup>509</sup> Mahmut Sabri, a.g.e., s. 79.

<sup>510</sup> A.g.e., s. 79.

<sup>511</sup> ATASE, Kls. 5337, Dos: H-1, Fih.1-4,1-5.

<sup>512</sup> Prior, a.g.e., s. 154-155; Erickson, a.g.e., s. 115.



*Gerekirse Kayaltepe’de bulunana Bursa Jandarma Taburu’ndan yararlanmakta serbestsiniz.*<sup>513</sup>

Tümen Komutanı’nın dikkatini çeken bir durum da, birliklerin, tabur, yarım tabur ve bölük halinde dağılmış olmasaydı. Bu konuda da gerekli emri verdi<sup>514</sup>. 9’uncu Tümen Komutanı, savunma hattını daha geride tesis etmek üzere, Yassitepe-Alçitepe hattına çekilmek için kolordudan izin istedi<sup>515</sup>. 3’üncü Kolordu Komutanı Esat Paşa, 26 Nisan saat 13.00’te ve çok acele gönderdiği emirle, daha geri bir hatta çekilme önerisini reddetti. Kirte’yi de içine alan bir savunma hattı emrini verdi<sup>516</sup>. Bu emir üzerine, Tümen Komutanı, yeni bir savunma düzeni oluşturdu ve saat 13.25’te birliklerine gönderdiği emirde, özetle: “20’nci Alay sağda, 26’ncı Alay solda olmak üzere Alçı Tepe’nin güneyinde savunma düzeni alacakları, Bursa Jandarma Taburu’nun 26’ncı Alay emrine gireceği, 25’inci Alay’ın ihtiyatta olacağını bildirdi.”<sup>517</sup> Şekil-17’de, 27 Nisan 1915 günü Savunma Düzeni ve yeni savunma hattı görülmektedir.



Şekil-17: 27 Nisan 1915 Günü, 9’uncu Tümen’in Savunma Düzeni.

<sup>513</sup> ATASE, Kls. 4836, Dos. H-11, Fih.1-22.

<sup>514</sup> ATASE, Kls. 4836, Dos. H-11, Fih.1-22.

<sup>515</sup> ATASE, Kls. 4836, Dos. H-10, Fih.1-79; Kls. 4836, Dos. H-11, Fih.1-23.

<sup>516</sup> ATASE, Kls. 4836, Dos. H-10, Fih.1-79; Kls. 4836, Dos. H-11, Fih.1-23.

<sup>517</sup> ATASE, Kls. 4836, Dos. H-10, Fih.1-78; Kls. 4836, Dos. H-11, Fih.1-24.

Pınarıçi Koyu ve Zığındere’de bulunan düşman birliklerinin 26 Nisan günü saat 11.00’deki çekilmesi, tümen tarafından ancak saat 14.00’te öğrenilmişti<sup>518</sup>. 25’inci Alay Komutanı’nın sorumluluğundaki bir bölgede, çekilen düşman kuvveti hakkında Tümen Komutanı’na anında bilgi verilmesi gerekirken, üç saatlik gecikme, muharebede kabul edilebilir bir husus değildir. Çekilmeyi öğrenen Kolordu Komutanı, Tümen Komutanı’nı düşmana karşı saldırı yapması konusunda teşvik etti ve daima karşı saldırı için fırsat araması konusunda tavsiyede bulundu<sup>519</sup>. Düşman, yorgun bir durumda takviye bekliyordu. 9’uncu Tümen Komutanı, 27 Nisan saat 13.25’te bir saldırı emrini gönderdi. Emre göre, saldırı 20 ve 25’inci Alaylar tarafından yapılacak, 26’ncı Alay ihtiyat olacaktı. Karşı saldırı, saat 22.00’de baskın tarzında ve süngü takılmış olarak yapılacaktı. Bu nedenle, düşman kıyılarına atılıncaya kadar ateş edilmeyecekti<sup>520</sup>. Ancak, saldırı hazırlıkları sürerken, düşman kuvvetleri gruplar halinde ilerlemeye başladıklarından, saldırı emri yürürlükten kaldırıldı ve birliklere savunma tedbirleri almaları konusunda emir verildi<sup>521</sup>.

İngiliz tarihine göre, 29’uncu İngiliz Tümeni, Fransız Tümeni’nin takviyesini beklediğinden başlangıçta hareket etmemiş, 175’inci Fransız Alayı’nın karaya çıkarılmasıyla gecikmeli olarak saat 16.00’da ileri hareket emri verilmişti<sup>522</sup>. İki günlük (25-26 Nisan 1915) muharebeler sonucunda, Türk tarafı, 25 ve 26’ncı alaylar 10 subay 1.887 er zayıat verdiler. İngilizlerin zayıatı ise 3.800 kadardı. Bu zayıatın içinde, düşman tümeninin üç tugay komutanı (general), iki tugay komutanı vekili (albay) ve çok sayıda subay bulunmaktaydı<sup>523</sup>.

### 3.5. Seddülbahir Bölgesi’nde 27-28 Nisan 1915 Gece Saldırısı

Eskihisarlık Tepe’de, 29’uncu İngiliz Tümeni ve Fransız Alayı, 27 Nisan 1915’te savunma düzeni almıştı<sup>524</sup> (Şekil-18).

<sup>518</sup> ATASE, Kls. 4836, Dos. H-10, Fih.1-80.

<sup>519</sup> ATASE, Kls. 4836, Dos. H-10, Fih.1-80.

<sup>520</sup> ATASE, Kls. 4836, Dos. H-10, Fih.1-81.

<sup>521</sup> Binbaşı Nihad, *Seddülbahir Muharebeleri*, Yay. Haz.: Burhan Sayılır, Salyangoz Yayınları, İstanbul, 2006, s. 223.

<sup>522</sup> Oglander, *a.g.e.*, s. 335, 337, 341.

<sup>523</sup> Erickson, *a.g.e.*, s. 115; Prior, *a.g.e.*, s. 154-155; Perk, *a.g.e.*, s. 46.

<sup>524</sup> Steel-Hart, *a.g.e.*, s. 86-87; Oglander, *a.g.e.*, s. 335, 337, 345.





Şekil-18: 27-28 Nisan 1915, Gece Saldırısı.

Halil Sami Bey, 27 Nisan’da gece saldırısına karar verir ve birliklerine şu emri gönderir: *“Tümen, düşman kuvvetlerinin ele geçirdiği hatta daha fazla hazırlanmasına imkân vermeden, bu gece saat 1.00’de süngü hücumuyla bu hattı ele geçirecektir. Saldırı başarısız olduğu takdirde alaylar, gün ağarmadan eski savunma hatlarına yerleşmiş olacaklardır.”*<sup>525</sup> Ancak, emrin geç gönderilmesi, özellikle 25’inci Alayın 1’inci Taburu’nun dağılık olması ve toparlanma ihtiyacı göstermesi nedeniyle emredilen saatte işler bitirilemedi. Birlikler ikinci bir emirle tekrar yerlerine geri geldi<sup>526</sup>.

Yeterli hazırlık ve gece eğitimi yapılmadan, dağılık birlikler yeniden tertiplenmeden, ihtiyaç duyulan koordinasyon tedbirleri alınmadan bir gece saldırısına karar vermek, riskli olduğu kadar, birlikleri boşuna yoran, moral ve motivasyonu olumsuz yönde etkileyen bir harekettir.

### 3.6. Birinci Kirte Muharebesi (28 Nisan 1915)

Çanakkale kara muharebelerinde Birinci Kirte, İkinci Kirte, Üçüncü Kirte adıyla bilinen muharebeler; gerçekte İngiliz ve Fransızların Alçıtepe’yi ele geçirmek

<sup>525</sup> ATASE, Kls. 4836, Dos. H-10, Fih.1-83; Kls. 4836, Dos: H-11, Fih.1-26.

<sup>526</sup> Binbaşı Nihad, *a.g.e.*, s. 223; Erickson, *a.g.e.*, s. 116.

için gerçekleştirdikleri bir harekâttır. Asıl niyetleri ise Kilitbahir bölgesini ele geçirerek Boğaz bölgesini karadan aşmak ve Marmara'ya geçerek İstanbul'u işgal etmektir. İngilizler; karaya ayak bastıkları ilk gün olan 25 Nisan'dan 28 Nisan'a kadar, üç gündür süren kıyı muharebelerinde, Alçitepe'ye oldukça uzak bir bölge olan Eski Hisarlık-Zığındere hattına kadar ilerleyebilmişlerdi (Şekil-19).



Şekil-190: 28 Nisan 1915 Günü, İngiliz Kuvvetleri'nin Savunma Hattı.

Çanakkale kara muharebelerinin ilk mevzi muharebesi olan Birinci Kırte Muharebesi, 25-28 Nisan arasında yapılan kıyı muharebelerinde amacına ulaşamayan tarafların gerçek anlamda ilk defa karşı karşıya geldikleri muharebedir. Sonuçları itibari ile de Seddülbahir Bölgesi'nde her iki tarafın gerçek gücünü görmesini sağlamıştır. İngiliz General Hunter Weston komutasında, 29'uncu İngiliz Piyade Tümeni (3 Tugay halinde 12 Tabur) ile 1'inci İngiliz Deniz Piyade Tümeninden iki tabur ve bir Fransız Tugayı (5 tabur) olmak üzere 19 taburdur. Türk kuvvetleri ise, 29'uncu Tümen (25, 26'ncı Alay), 7'nci Tümen'e bağlı 19'uncu ve 20'nci alaylar ile iki Jandarma taburudur. Dokuz Türk taburuna karşı, düşman 19 taburla taarruz ediyordu<sup>527</sup>.

Halil Sami Bey, 19 ve 20'inci Alaylar ileri savunma kademesinde, 25 ve 26'ncı alayların taburları teşkilatlanmalarından sonra ihtiyatta olacak şekilde

<sup>527</sup> Perk, a.g.e., s. 47.

savunma düzeni için emir verdi<sup>528</sup>. Ancak, 19'uncu alay mevzilerine tam yanaşmadan, 25 ve 26'ncı alaylar da teşkilatlanma faaliyetlerini tamamlayamadan düşman taarruzu başladı. 25'inci alayın iki taburu, Binbaşı Mahmut Sabri emrinde, 820 kişilik mürettep bir tabur halinde teşkilatlanıyordu. 25'inci alayın mevcudu da 1400 kişiye düşmüştü<sup>529</sup>.

Gözetleme ve Keşif raporlarına göre, düşmanın 28 Nisan'da saldırıda bulunabileceği ve kuvvetinin tümen kadar olacağı tahmin edilmişti<sup>530</sup>. Muharebelerin ilk günü olan 28 Nisan 1915'te, İngiliz taarruzları saat 8.00'den itibaren düşman donanma ateşi ile başladı. İki deniz piyade taburu ile takviyeli 87'nci İngiliz Tugayı batı kanattan Yassı Tepe doğusuna ilerledi ve 20'nci Türk Alayı'nın bu kanattaki taburuna hızla taarruz etti. 20'nci Alay'ın taburu İngiliz taarruzlarını durdurarak ağır zayıat verdirdi. Alayın çarpıştığı kuvvet 10 taburdu. Doğu Akdeniz Kuvvetleri Komutanı İngiliz General Hamilton'ın bulunduğu Queen Elizabeth gemisinin top atışları, karşı saldırı yapan Türk birliğine çok zayıat verdirdi. Hamilton bu anı, hatıralarında şöyle anlatır: *“Saat 10.00'da (28 Nisan 1915), Queen Elizabeth ile Y kumsalına (Pınarıçi Koyu) vardık... Türk birlikleri karşısında bizimkiler sürekli çekiliyorlardı. Yüz kişi kadar olan kuvvetli bir Türk müfrezesi dövüşün havasına dalmış olmalı... Hepsi disiplinli, her hareket işaretle yapılıyor... Tekrar hücum emrini verdiler ve başladılar yamaçlardan aşağı taarruza. Başlarında kılıçlarını çekmiş subaylar koşuyorlar. Manzarayı gören denizci bir subay, 'Bizi selamlıyorlar' diye alay etti. Queen Elizabeth şarapnel yağdırmaya başladı. Dev gibi bir mermi, Türk hatlarınının 40-50 metre sağında patladı ve 10.000 misketli şarapnel şimşek gibi çarptı... Toprakta korkunç bir duraksama olmuştu... Türk askerinden canlı kimse kalmamıştı.”*<sup>531</sup>

Merkezden Kirte yolu istikametinden, 88'inci İngiliz Piyade Tugayı'nın saldırısı saat 10.00'da durduruldu ve Kirte yolu kontrol altına alındı. Ancak asıl büyük tehlike doğu kanatta yaşandı. Doğu kanattan ilerleyen üstün İngiliz kuvvetleri karşısında direnen 26'nci Alayın savunması çözüldü. Bu muharebelere henüz geri

<sup>528</sup> ATASE, Kls. 4836, Dos. H-11, Fih. 1-27.

<sup>529</sup> ATASE, Kls. 4836, Dos. H-11, Fih. 1-27.

<sup>530</sup> ATASE, Kls. 4836, Dos. H-10, Fih. 1-84.

<sup>531</sup> Hamilton, *a.g.e.*, s. 131-132.

bölgede bulunan 19'uncu Alay henüz yetişememiş ve düşman gemi ateşleri karşısında durmuştu<sup>532</sup>.

25'inci ve 26'nci Alay komutanlarının saat 11.30'da, 9'uncu tümene gönderdikleri ortak rapor oldukça sert ve abartılıydı. Rapor şöyleydi: *“Birliklerimiz çok büyük bir zayiata uğrayarak avcı hatlarımızın hemen hepsi geri çekildi. Düşman karşısında cephe boşalmıştır. Son ihtiyat erimiz dahi kullanılmıştır. Her türlü tedbir etkisiz kalmıştır. Acele emirleriniz bekliyoruz.”*<sup>533</sup>

Savunma cephesinin doğu kanadını koruyan Beyoğlu Jandarma Bölüğü kendiliğinden geri çekilince, Bursa Jandarma Taburu tehlikeli bir duruma düştü ve saat 11.30'da çekilme emri verildi. Ancak, Binbaşı Mahmut Sabri Bey, oluşturulan mürettep ihtiyat grubunu alarak taarruz etti, bu saldırı sayesinde Türk kuvvetlerinin morali düzeldi ve çekilme durdu. Saat 13.00 itibariyle cephe düzeltildi. 9'uncu Tümen Komutanı Yarbay Halil Sami Bey, geri çekilme emrini iptal etti.

İngiliz taarruzları, saat 15.00'ten itibaren durakladı ve gerileme hareketleri görüldü. Bu fırsattan yararlanan 9'uncu Tümen, 19'uncu Alay ve 26'nci Alay ile karşı saldırıya geçti, önce Fransızları geri atan 19'uncu Alay iki taburuyla İngiliz kuvvetlerine taarruz etti. Ancak akşama kadar süren muharebede kesin sonuca ulaşamadı. İngilizler ulaştıkları mevzilerde tutunmuş, Fransızlar ise geri atılmıştı.

İngiliz 88'inci Tugay Komutanı General Marshall, Tümen Komutanı General Weston'a akşam şu raporu verdi: *“Saat 17.15'te, tugaylar ve taburlar, hepsi birbirine karışmıştır. Asker de bitkin bir haldedir. Fransızlarla 88'inci Tugay, geriye atılmışlardır... Başka bir şekilde karar vermediğiniz takdirde, işgal etmekte olduğum yerde karanlık çökünceye kadar kaldıktan sonra, yeni bir cephe tutacağım... Fransızlar, sağımızı tutabilirler mi?... Askerin çoğu, eşyalarını, çantalarını atmış olduğundan, yiyeceksiz kalınacaktır; zannedirim cephanesiz de.”*<sup>534</sup> 28 Nisan 1915'te, iki tarafın durumu Şekil-20'dedir.

<sup>532</sup> ATASE, Kls. 4836, Dos. H-10, Fih. 1-84.

<sup>533</sup> ATASE, Kls. 4836, Dos. H-10, Fih. 1-85; Kls. 4836, Dos. H-11, Fih. 1-28.

<sup>534</sup> Oglander, a.g.e., s. 358.



Şekil-20: 28 Nisan 1915'teki İki Tarafın Durumu.

İngiliz Harp Tarihçisi Oglander, 28 Nisan Birinci Kirsehir Muharebesi hakkında şöyle yazar: “Subay ve asker, bir kere daha uyku yüzü görmemişlerdi. Çünkü, bütün gece, birlikleri ayırmak ve cephedeki gediği kapamak için, beyhude gayret sarfı ile geçmişti. Ertesi gün kayıp, ağır olmuştu. 29’uncu Tümen (İngiliz tümeni), o günü 8.000 ile 9.000 arasında bir kuvvetle harekete geçmişti. Hayli miktarda subay da dâhil olduğu halde, kaybı 2.000’i bulmuştu. Fransızlar, muharebeye giren bir 5.000 kadar askerden, 27 subayla 974 asker kaybetmişlerdi.”<sup>535</sup>

Türk kuvvetlerinin, 28 Nisan 1915 akşamı zayıyatı 2.378<sup>536</sup>, düşmanın kaybı ise İngilizler 2.000, Fransızlar 1.000 olmak üzere 3.000’dir<sup>537</sup>.

Mareşal Liman von Sanders; Arıburnu ve Seddülbahir’deki kuvvetler Tümen seviyesini aştığından bu bölgelerde 3’üncü Kolordu Komutanlığının sevk ve idaresinde birer bölge komutanlığı kurulmasını emretti. Böylece Seddülbahir kesimi Güney Bölge ve Arıburnu kesimi Kuzey Bölge adlarıyla iki bölge komutanlığı kuruldu. Güney Bölge Komutanlığına Albay von Zodensthtern atandı. 7’nci Tümen bütünüyle güney bölgesine verildi. Alman yeni düzene göre; Güney Bölgesi Kirsehir

<sup>535</sup> Oglander, a.g.e., s. 359.

<sup>536</sup> Ali Remzi Yiğitgüden, *Çanakkale Notları*, ATASE Başkanlığı, Ankara, s. 2150.

<sup>537</sup> Oglander, a.g.e., s. 359.



Muharebeleri'nde sağ ve sol kısım olarak ayrılıyordu. Sağ kısım 9'uncu tümen cephesi, sol kısım ise 7'nci tümen cephesini oluşturmaktaydı<sup>538</sup> (Şekil-21).



Şekil-21: Yeni Oluşturulan Güney Bölge Komutanlığı.

Türklerin 28 Nisan'da kaybedilen mevzileri ele geçirmek amacıyla; 1-2 Mayıs gecesi saat 20.00'da başlayan karşı taarruzları 9'uncu Tümen Bölgesinde kısmen başarı sağlasa da İtilâf ihtiyatlarının muharebeye girmesiyle, bu birlikler eski mevzilerine geri çekilmek zorunda kaldı<sup>539</sup>.

İngilizler, 2 Mayıs sabahı saat 6.00'da yeniden taarruza geçtiler. Sol Kısım'da yoğunlaşan İngiliz taarruzları, sadece 150 kişi kalan 21'inci Alay'ın direnişiyle önlendi. Ancak, 19'uncu Alay taarruzlara dayanamamış ve Kerevizdere batısındaki sırtlara çekilmişti. Öğleye doğru, 19'uncu Alay Emrindeki 26'ncı Alayın 1'inci mürettep taburu geri çekildi. 20'inci Alay'dan da sürekli takviye isteği geliyordu. Fakat yola çıkarılan 56'ncı Alay'ın bugünkü muharebeye yetişmesi mümkün değildi. 127'inci Alay'ın 3'üncü taburu da Şekil-23'te görüldüğü gibi düşman donanma ateşinden dolayı ileri hareketi durdurmuştu. Öğleden sonra Fransız birliklerinin taarruz azmi de kırıldı. Düşman kuvvetleri, Türk direnmesi karşısında muharebeyi

<sup>538</sup> ATASE, Kls. 4836, Dos. H-10, Fih. 1-86.

<sup>539</sup> Perk, *a.g.e.*, s. 64.



ileri harekete geçtiler. Türk hücumları başarılı oldu ve Fransız cephesinin merkezi çöktü. Gün ağırınca, Morto Koyu sırtlarındaki Fransız ihtiyatları ve donanmanın yoğun ateşleri ile Türk birlikleri ağır zayıyata uğradılar. Alınan emirle birlikte birlikler eski mevzilerine geri çekilmek zorunda kaldılar<sup>542</sup>.

Türk kuvvetlerine, hazırlık yapmadan, yeterli emir verilmeden taarruz ettirilmişti. 15'inci Tümen, 3/4 Mayıs gece taarruzlarında, 10 saatlik sürede, 3065 kayıpla yüzde 40 zayıat vermişti. 1000 kişi kadar bir kuvveti diğer birliklere karışmıştı. 15'inci Tümen Komutanı, gönderdiği raporunda şöyle diyordu: *"...Hücum Bölgesi çok dardı. Birlikler, 7'nci Tümen birlikleriyle birbirine karıştı... Hücum harekâtını bir-iki saat içerisinde tamamlamak imkânı kalmadı... Ortalık ağırırken düşman donanması ateşleri altında zayıat miktarı arttı..."*<sup>543</sup> Sabah saatlerinde, kimin nerede bulunduğu bilinmiyordu.

Kolordu Komutanı Esat Paşa, Ordu Komutanı'na Güney Grup Komutanı Alman Albay von Zodenshtern'i şikâyet eden bir rapor gönderir. Raporda şunları yazar: *"Güney Grup Komutanlığında düşünülüp, kolorduya planlaması ve icrası bilgisi verilmemiş olan dün geceki taarruzdan beklenen sonucun elde edilmediği ve birliklerin bugün sabahleyin saat 8.30'da eski mevzilerinde bulunmakta olduğu, hücumların tekrar edilemeyeceği Grup Komutanlığı'ndan (Albay von Zodenshtern tarafından) bu sabah bildirilmiş olup bilgilerinize arz olunur."*<sup>544</sup> Bu olumsuz koşullar sonucunda, 5'inci Ordu Komutanı Liman Paşa, Alçıtepe'nin elde tutulamayacağı endişesiyle yeni bir teşkilatlanma yoluna gitti.

Güney Grup Komutanlığı doğrudan 5'inci Orduya bağlandı. Böylece Ordu emrinde ve kolordu düzeyinde; Saros, Kuzey, Güney ve Anadolu Grup Komutanlığı olmak üzere 4 grup meydana gelmiş oluyordu. Bu arada, Güney Bölge Komutanı, Alman Albay von Zodenshtern görevinden alındı ve hastalığı nedeniyle İstanbul'a gönderildi. Yerine, 15'inci Kolordu komutanı Alman General Weber atandı<sup>545</sup>. Yeni komutan görevi teslim aldığı anda, taarruzların durdurulmasını ve geride Alçıtepe

<sup>542</sup> Perk, *a.g.e.*, s. 66

<sup>543</sup> Yiğitgüden, *a.g.e.*, s. 2375-2376.

<sup>544</sup> ATASE, Kls. 3964, Dos. H-17, Fih. 1-14.

<sup>545</sup> Yiğitgüden, *a.g.e.*, s. 2409-2410; Sanders, *a.g.e.*, s. 98.



hattının tutulmasını önerdi. 5'inci Ordu Komutanı bu teklifi kabul etti, fakat birlikler, Alçıtepe'yi değil buldukları hattı tahkim edeceklerdi. Sanders anılarında bu teklifin kabulünü şöyle anlatır: *“Benim için çok zor bir karar olmakla beraber, Seddülbahir Cephesi'nde artık taarruzdan vazgeçilmesini ve yalnız savunma ile yetinilmesini emretmeye mecbur kaldım. Ancak düşmanın ilk büyük hedefi olan Alçıtepe uzak olmadığından, son hadde kadar savunma yapılmaksızın bir karış bile yer terk edilmemesini emrettim.”*<sup>546</sup> (Şekil-23).

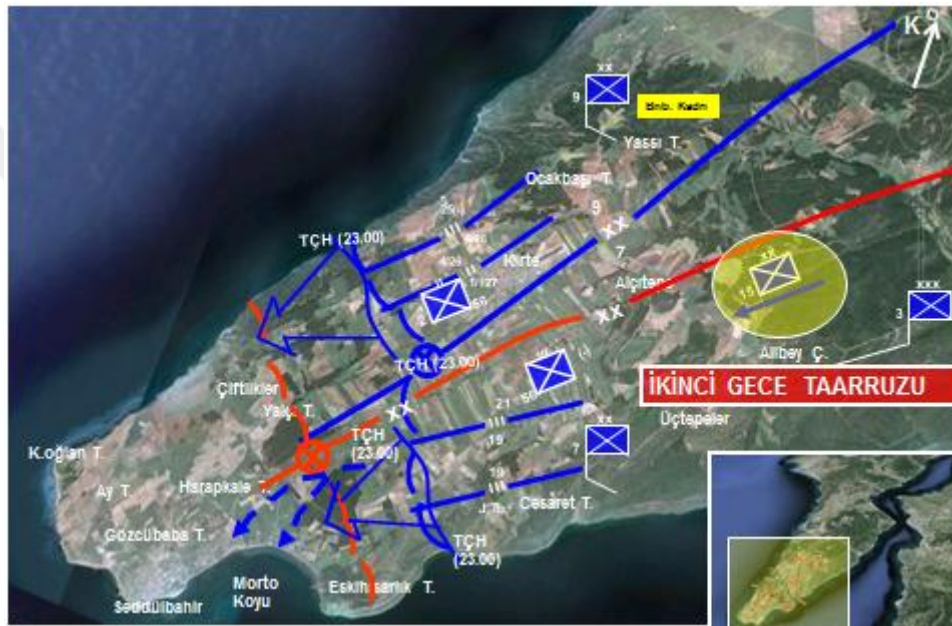

Şekil-23: 3-4 Mayıs 1915 Gece Taarruzu.

Birinci Kirte Muharebesi (28 Nisan 1915) dâhil olmak üzere, 25 Nisan-4 Mayıs 1915 tarihleri arasında, devam eden muharebelerde Seddülbahir Bölgesi'nde, Türk kuvvetlerinin zayıyatı 16.000 civarındadır<sup>547</sup>. İngilizlerin kaybı 5.105, Fransızların zayıyatı ise 2.122 olmak üzere, düşman kuvvetlerinin toplam kaybı 7.227 kişidir<sup>548</sup>. Alman Grup Komutanı Albay von Zodenshtern'in hatalı planlama ve icrası yüzünden 10.000'den fazla zayıyat verilmişti.

Başkumandan Vekili Enver Paşa'dan 4 Mayıs 1915 günü, Ordu Komutanı Liman Paşa'ya gelen bir telgraf emrinde: *“Askeri ve politik sebeplerden dolayı*

<sup>546</sup> Sanders, *a.g.e.*, s. 95.

<sup>547</sup> Perk, *a.g.e.*, s. 67.

<sup>548</sup> Oglander, *a.g.e.*, s. 388.

*Gelibolu Yarımadası'nda kesin sonucun bir an önce sağlanmasını pek önemli görüyorum*"<sup>549</sup> denmekteydi. Enver Paşa, Türk askerine toparlanmaya imkân vermeden ve dinlenme fırsatı verilmeden sürekli saldırı emri vererek zayıfatı artırıyordu. Bu nedenle, Ordu Kurmay Başkanı Yarbay Kazım (İnanç), 4 Mayıs 1915'te Enver Paşa'ya gönderdiği mektupta şöyle isyan etmiştir:

*"4 Mayıs 1915. Başkomutanlık Vekâletine Telgraf: Bu gece yine her zamanki gibi Seddülbahir'e hücum yapıldı. Fakat bu mıntıkanın düşmandan temizlenmesi yine mümkün olamadı. Rica ederim, 9 gündən beri durmaksızın yapılan hücumlara artık bir son verilsin. Düşmanın, bugün yine filosu himayesinde çıkarma yapacağı tabiidir. Çünkü filoya karşı koyacak araçlarımız, gün be gün eriyen, takdire değer niteliklerine güvendiğimiz askerlerdi ki, o da gündən güne eriyor.*

*Şehit ve yaralı sayısı 15 bini bulmuştur... Düşman en çok bizi taarruza mecbur ederek zayıf düşürmek istiyor. Biz, sürekli hücumlarla istenilen zaafiyeti gösterince, o zaman düşman büyük ve taze kuvvetlerle taarruza başlayacak ve böylece karşısında yorgun ve zayıf bir ordu bulacaktır... Askerin istirahate pek çok ihtiyacı vardır... 5'inci Ordu Kurmay Başkanı Kazım.*"<sup>550</sup> Yarbay Kazım'ın (İnanç) Enver Paşa'ya gönderdiği mektup EK-10'dadır.

### 3.7. İkinci Kirte Muharebesi

General Hamilton; 6 Mayıs 1915 günü sabahı başlamak üzere yeni bir saldırı kararı aldı. Hedef Alçitepe idi. Bunun için, İngiliz Savaş Bakanlığı'ndan takviye kuvvetler istedi. Bunlardan Mısır'daki 42'nci İngiliz Tümeninin ilk kafilesini oluşturan 125'inci Tugay ile Seddülbahir kıyılarına yerleştirilmiş bir Fransız Tümeni de yolda bulunuyordu. Ayrıca, ANZAC Kolordusu'ndan iki tugayın Seddülbahir bölgesine kaydırılması emredildi. Böylece ANZAC askeri, ilk ve son kez Seddülbahir bölgesinde görev almış oldu. Saldırı için toplanan İngiliz ve Fransız kuvvetleri, üç tümen halinde olmak üzere ileri hatlara yerleştirildiler. General

<sup>549</sup> ATASE, Kls. 3474, Dos. H-5, Fih. 2-2.

<sup>550</sup> ATASE, Kls. 3474, Dos. H-5, Fih. 2-4.

Hamilton'ın yeni planına göre esas hedef Alçıtepe olmak üzere, harekât üç safhada<sup>551</sup> icra edilecekti:

**1'inci safha:** donanma ile müşterek ve çok etkin bir topçu hazırlık ateşinden sonra, 6 Mayıs 1915 günü saat 11.00'de saldırıya başlanacaktı. Cephedeki bütün birliklerle ileri yürünecek ve Türklerin Kirte güneyindeki savunma mevzileri ele geçirilecekti.

**2'nci safha:** Fransız Tümeni, işgal ettiği Kerevizdere kuzeyindeki hâkim sırtlara yerleşip savunmaya geçecekti. İngiliz kanadı 35 taburluk kuvvetleri ile Fransız cephesiyle birleşmiş olarak, Yassı Tepe istikametinde taarruz edecek ve Alçıtepe'yi batıdan kuşatmış olacaktı.

**3'üncü safha:** Yassı Tepe-Alçıtepe istikametinde taarruzla Alçıtepe ele geçirilecekti. İngiliz ve Fransız kuvvetleri takviyeler ile birlikte, Birinci Kirte Muharebesi'ndeki kuvvetlerinin tam iki katına 45 tabura ulaşmıştı<sup>552</sup> (Şekil-24).



Şekil-24: İtilaf Kuvvetleri'nin 6 Mayıs 1915 İkinci Kirte Muharebesi Saldırı Planı.

Türk kuvvetleri, Birinci Kirte Muharebesi'nden sonra Güney Grup Komutanlığı olarak, 7'nci ve 9'uncu tümenler ileri savunma kademesinde, 15'inci

<sup>551</sup> Oglander, *a.g.e.*, s. 397-401.

<sup>552</sup> Perk, *a.g.e.*, s. 68.

Tümen yeniden teşkilatlanmasını tamamlamasını müteakip ihtiyatta olacak şekilde tertiplenmişti. Cepheye 15.000 Türk'e karşı 25.000'den fazla İtilaf askeri vardı<sup>553</sup>.

İngiliz ve Fransız kuvvetlerinin 6 Mayıs sabahı icra ettiği taarruzlar 9'uncu Tümen cephesinde, asıl muharebe hattına ulaşmadan sönüp gitmişti. 7'nci Tümen cephesinde ise, bu tümenin durumunun iyi olmamasına rağmen Fransız taarruzları durdurulmuş ve Türk mevzilerinde herhangi bir gerileme olmamıştır. Bu bölgedeki Fransız kuvvetleri, 6 Mayıs 1915'te karaya çıkarılmış olan bir tugay kadar kuvvetle oldukça güçlenmişti<sup>554</sup>.

Bir raporla, 7'nci Tümen Komutanı 19'uncu Alayda sadece üç subay ve 397 er kaldığını yüzde 87 zayıf olduğunu, diğer alayların durumunun benzer durumda olduğunu bildiriyordu. 7'nci Tümen Komutanı: *“Dört beş günden beri geceli gündüzlü sürdürülen muharebeler sonunda asker fazlasıyla yorulmuş ve adeta bitkinleşmiştir...”*<sup>555</sup> diyordu. 9'uncu Tümen 20'nci Alay Komutanı Binbaşı Halit tarafından, 5 Mayıs 1915 günü gönderilen rapor, birliklerin durumunu göstermesi açısından önemlidir. Raporla şöyle yazıyordu: *“Erler büyük bir karışıklık içindedir... Şurasını kesin olarak belirtmek isterim ki, düşmanın bu yönden baş gösterecek ciddi bir taarruz hareketi, böyle çavuşlar elinde bulunan tabur ve bölükler tarafından önlenemez. Bu konu, memleketin saadet ve selametine bağlı bir sorun olduğundan gerçek durumu size bildirmeyi bir vicdan borcu bildim... Bu nedenle yıpranmamış, teşkilatı düzgün bir birlik gönderilmedikçe her ana tehlike mevcut olacağını bir kere daha arz ederim.”*<sup>556</sup>

Savunmadaki Türk birliklerinin durumu bu şekilde oldukça kötü durumdaydı. Güney Grup Komutanlığı'nın elindeki 15'inci tümenin eksik ve dağınık birlikleri henüz teşkilatlanmasını tamamlayamamışlardı. Yapılan istek üzerine, Ordu Komutanlığı 11'inci tümeni 6 Mayıs akşamı Güney Grup Komutanlığı emrine vermişti. Ordu Komutanı Liman v. Sanders, 6 Mayıs saat 16.20'de, Başkomutan Vekili Enver Paşa'ya bir rapor gönderdi: *“Güney bölgesinde saat 12.45'te taarruza*

<sup>553</sup> Perk, *a.g.e.*, s. 68.

<sup>554</sup> *A.g.e.*, s. 68-70.

<sup>555</sup> Yiğitgüden, *a.g.e.*, s. 2498-2499.

<sup>556</sup> ATASE, Kls. 4836, Dos. H-12, Fih. 1-13.

*başlayan düşman birliklerinin geriye atıldıklarını, Hisarlık kuzeyindeki tepelerin her duruma karşı korunması için bir alayın daha ileriye sürüldüğünü General Weber yazıyor... General Weber'in bildirdiğine göre, şimdiye kadar güney bölgesine gönderilmiş olan 28 taburda ancak 13.000 tüfek bulunduğunu arz ederim.*<sup>557</sup>

Taraflar, 6-7 Mayıs gecesini yeni bir harekât için hazırlıklarını tamamlamakla geçirdiler. 7'nci Tümen'in durumu, 7 Mayıs sabahı oldukça kötüydü. 7 Mayıs sabahı saat 10.00'da İngilizler, hazırlık ateşininden sonra 9'uncu Tümen mevzilerine saldırıya geçti. Merkezden saldıran İngiliz tugayları, Türk mevzilerinden açılan şiddetli ateşler yüzünden ileri hareketlerini durdurmak zorunda kaldılar<sup>558</sup>.

7 Mayıs 1915 günü saat 16.30'da başlayan taarruzlar çok kanlı oldu. Zığındere batı sırtlarından yeni takviyelerle ilerleyen 125'inci İngiliz Tugayı; Alçitepe'yi batıdan kuşatmak amacıyla; Yassı Tepe istikametinde saldırıya başladı. Ancak 9'uncu Tümen birlikleri, her gelen taarruz dalgasını kırıp etkisiz hale getirdi. 7'nci Tümen cephesinde sabah saatlerinde icra edilen Fransız saldırıları başarısız oldu. 16.30'da yeniden başlayan Fransız taarruzları, şiddetini artırarak 127'nci Alay bölgesinde gelişme göstermiş, ancak ihtiyatların devreye girmesiyle Fransızlar bu saldırıdan da sonuç alamadan eski mevzilerine geri dönmek zorunda kalmışlardı<sup>559</sup>.

Sonuç olarak; İtilaf Kuvvetleri, Alçitepe'yi ele geçirmek üzere ikinci defa giriştikleri bu muharebelerde varını yoğunu tümüyle ortaya koymuş, ancak sonuç alamadan eski savunma mevzilerine çekilmek zorunda kalmışlardır (Şekil-25).

<sup>557</sup> ATASE, Kls. 3474, Dos. H-5, Fih. 2-12.

<sup>558</sup> Wolf, *a.g.e.*, s. 299-301; Oglander, *a.g.e.*, s. 410-413; Perk, *a.g.e.*, s. 69.

<sup>559</sup> Erickson, *a.g.e.*, s. 150-151; Oglander, *a.g.e.*, s. 410-413; Perk, *a.g.e.*, s. 69.



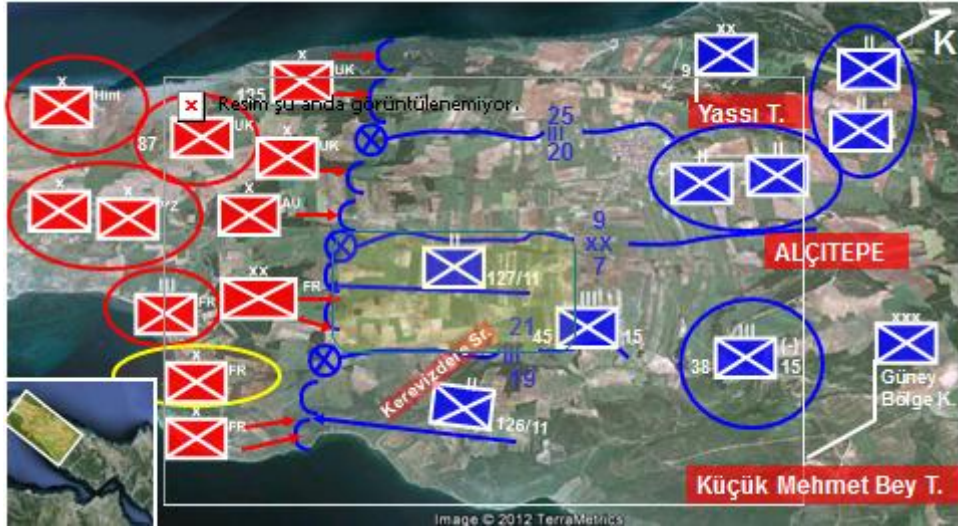

Şekil-25: 7-8 Mayıs 1915 Muharebeleri.

İkinci Kırte Muharebesi'nde, Türk tarafının 2.000, İtilaf kuvvetlerinin ise 6.500 zayıtı oldu<sup>560</sup>. İngiliz tarihçileri, İkinci Kırte Muharebesi'ni şu şekilde anlatırlar: “... Gece, muharebe sahnesini örterken, Başkomutanın (Hamilton) bulunduğu mevkiden son olarak görülen şey, Kereviz sırtının eteğine doğru yapılmakta olan genel bir ricattı.”<sup>561</sup>

İngiliz tarihçileri ayrıca, İkinci Kırte Muharebesi hedefleri hakkında şunları yazarlar: “İkinci Kırte Muharebesi, böylece nihayet buldu. 6 Mayıs sabahı, Alçitepe'ye ortalık kararmadan önce varılacağı ümit edilmişti. Üç gün süren muharebeden sonra, ayın sekizinci günü akşamı, İtilaf kuvvetlerinin hattı, hiçbir yerde altı yüz yarıdan (550 metre) fazla ileri gitmemişti. Taarruz, Fransız cephesinden başka hiçbir noktada, düşmanın ileri kıtalarını bile geri atamamış olduğu gibi, düşmanın asıl muharebe hattının nerede bulunduğu da kestirilememişti. Türk asli mevziisi, Kereviz sırtındaki bazı ileri siperleri hariç olmak üzere her yerde olduğu gibi kalmıştı. İtilaf kuvvetlerinin bu üç günlük muharebedeki zayıtı 6.500'e kadar veyahut filen muharebeye giren miktarın hemen hemen yüzde 30'u kadardı.”<sup>562</sup>

<sup>560</sup> Erickson, *a.g.e.*, s. 150; Wolf, *a.g.e.*, s. 305; Perk, *a.g.e.*, s. 69;

<sup>561</sup> Oglander, *a.g.e.*, s. 420.

<sup>562</sup> *A.g.e.*, s. 421.

İngilizler, İkinci Kirte Muharebesi'nin bitimini, Gelibolu Seferi'nin ilk safhasının sonucu olarak gösterir. İngilizler için bu safha, bir yenilgi olarak kabul edilir ve şu değerlendirme yapılır: *“Nispeten küçük bir kuvvet ve sınırlı miktarda cephane ile Boğaz'a inmek ümidi, nihayet kaybolmuştur.”*<sup>563</sup>

Akdeniz Kuvvetleri Komutanı General Hamilton, 8 Mayıs 1915'te Savaş Bakanı Lord Kitchner'e şöyle bir telgraf çekti: *“Hedefime varamadım. Harekât başarısızlıkla neticelenmiştir. O gün, elimde bulunan iş görebilecek her askeri muharebeye sürdümse de, düşmanın tahkimatı pek kuvvetli tutulduğundan, makineli tüfekleri de pek fenni bir surette kullanıldığından, üzerlerine varılamamıştır. Kıtalarını, daimi denilebilecek bir tahkimata karşı, insanoğlunun yapabileceği her şeyi yapmış, fakat bunların icabına bakılamamıştır. Bu işin başarılması için çok cephaneye ihtiyaç vardır. Bunun neşe kaçırın bir netice olmasından korkmakla beraber, bu işin içinden sıyrılmanın bir yolunu göremiyorum.”*<sup>564</sup>

### 3.8. Üçüncü Kirte Muharebesi

General Hamilton, 4 Haziran 1915'ten itibaren Alçıtepe'ye yeniden taarruz kararı aldı. Türk kuvvetleri, Kirte-Seddülbahir hattında 12'nci ve 9'uncu Tümen ileri savunma kademesinde 7'nci Tümen (19 ve 20'nci alayları ile) Alçıtepe güneyinde ihtiyatta olmak üzere yeniden tertiplenmişlerdi<sup>565</sup>.

İngiliz kuvvetleri, 8'inci İngiliz Kolordusu olarak 29'uncu Tümen, 42'nci Tümen ve Deniz Piyade Tümeni olmak üzere taarruz edecekti. İki tümendenden oluşan Fransız kolordusu, 2'nci ve 1'inci Tümeni ile Morto Koyu kuzeyinde saldırı düzeni almış bulunuyordu<sup>566</sup>.

Şiddetli topçu ateşiyle Türk mevzileri kullanılamaz hale getirildikten sonra, İngiliz Tugayları Kirte güneyindeki hâkim yerleri, Fransız kolordusu da Kerevizdere'ye hâkim tepeleri ele geçirecekti (Şekil-26).

<sup>563</sup> Oglander, a.g.e., s. 422.

<sup>564</sup> A.g.e., s. 423.

<sup>565</sup> ATASE, Kls. 4836, Dos. H-14, Fih. 1-20, 1-28.

<sup>566</sup> Oglander, a.g.e., C.II, s. 59.

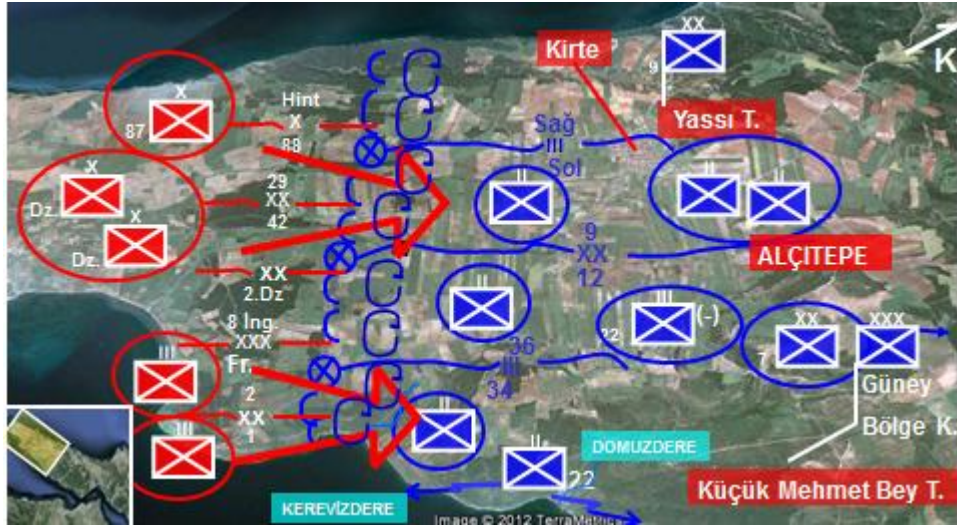

Şekil-26: Üçüncü Kirte Muharebesi Düşman Saldırı Planı.

İngiliz ve Fransız birlikleri, 4 Haziran 2016'da saat 8.00'den itibaren 4 saat süren hazırlık ateşinin ardından, saat 12.10'da taarruza geçtiler<sup>567</sup>. 12'nci Tümen cephesinde; Fransızlar bir kısım Türk mevzilerini ele geçirdi, ancak 34'üncü Türk Alayı'nın karşı saldırıları sonucu taarruzlarını durdurarak eski mevzilerine geri çekilmek zorunda kaldılar. 12'nci Tümen'in 36'ncı Alay cephesine yapılan İngiliz saldırıları ise kısmen gelişme gösterdi. Bunun üzerine, 12'nci Tümen komutanı ihtiyattaki 22'nci Alaya derhal karşı taarruz emri verdi. Bu taarruzlara dayanamayan İngiliz Deniz Tugayı da Fransızlar gibi taarruza başladığı mevzilere geri çekilmek zorunda kaldı<sup>568</sup>. 9'uncu Türk Tümeni cephesinde; 42'nci İngiliz tümeni, 9'uncu Tümen cephesinin bir kilometre genişliğindeki Türk siperleri ele geçirerek 500 metre derinliğine kadar da ilerleme kaydetti. 9'uncu Tümen birliklerinin dirençli savunması ve alınan tedbirler sonucunda İngiliz tümeninin saldırısı durduruldu. Bu kesimde, İngilizlerin büyük umutlarla taarruza soktukları zırhlı araçlar bütün çabalara rağmen işe yaramamıştır<sup>569</sup>.

Hamilton, ihtiyatlarını taarruzları gelişen İngiliz 42'nci Tümen bölgesinden kullanmak yerine, saldırının başarısız olduğu yerden kullanarak hata yapmıştır. İhtiyatlar doğru bölgede kullanılsaydı, Alçitepe bölgesinin ele geçirilmesi mümkün

<sup>567</sup> ATASE, Kls. 4836, Dos. H-16, Fih. 1-65.

<sup>568</sup> ATASE, Kls. 4836, Dos. H-5, Fih. 1-25; Kls. 4863, Dos. H-5, Fih. 1-24.

<sup>569</sup> ATASE, Kls. 4836, Dos. H-16, Fih. 1-65.



olabilirdi. Çünkü 42'nci İngiliz Tümen'i karşısındaki 9'uncu Türk Tümen'i takviyelerini kullanmış, birlikler birbirine girmiş ve emir komuta birliği kaybolmuştu. Hamilton ihtiyatların kullanılması konusunda yanlış karar vermiş ve başarıdan faydalanamamıştır<sup>570</sup> (Şekil-27).

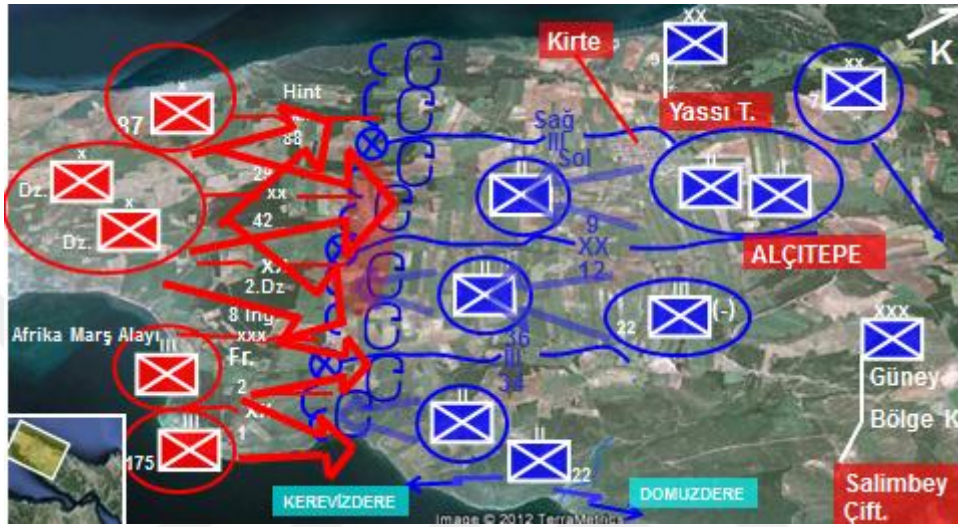

Şekil-27: 4 Haziran 2015 Günü Muharebesi'nde İki Tarafın Durumu.

Liman von Sanders, Güney Grup Komutanı Alman General Weber Paşa'yı, çok geride bulundurduğu ihtiyatlarını, ileriye alması konusunda ikaz etmiştir<sup>571</sup>. Weber Paşa, Üçüncü Kırte muharebesinin birinci günü olan 4 Haziran 1915'te İngiliz ve Fransızların az da olsa ele geçirdikleri mevzilerin geri alınması amacıyla, 9'uncu Tümeni yeni kuvvetlerle takviye etti ve 5 Haziran'da, 9'uncu ve 12'nci Tümen'e karşı saldırı emri gönderdi<sup>572</sup>.

Türk birliklerinin saldırısı 6 Haziran saat 3.30'da başladı. İlk hamlede daha önce İngiliz birliklerinin almış olduğu Türk siperlerinin büyük bir bölümünü ele geçirdiler. Bu hücumda ayrıca İngilizlerden 10 adet makineli tüfek de ele geçirildi<sup>573</sup>. 9'uncu Tümen'in sol kanadı durduğundan daha fazla ilerleme kaydedilemedi. 12'nci Tümen, bugün saat 3.30 da başlayan saldırıya, Kırte yolunun doğusundan katıldı. 9'uncu Tümen birliklerinin durması sonucu, koordineli taarruz yapılamamış ve

<sup>570</sup> Oglander, *a.g.e.*, C. II, s. 63-66.

<sup>571</sup> ATASE, Kls. 3474, Dos. H-8, Fih. 5-47.

<sup>572</sup> ATASE, Kls. 4836, Dos. H-16, Fih. 1-65.

<sup>573</sup> ATASE, Kls. 4836, Dos. H-16, Fih. 1-68.

12'nci Tümen 9'uncu Tümen'e sadece topçu ve piyade ateşi ile desteği sağlayabilmiştir. Sonuçta, sadece mevzilerin elde tutulmasıyla yetinilmiştir<sup>574</sup> (Şekil-28).

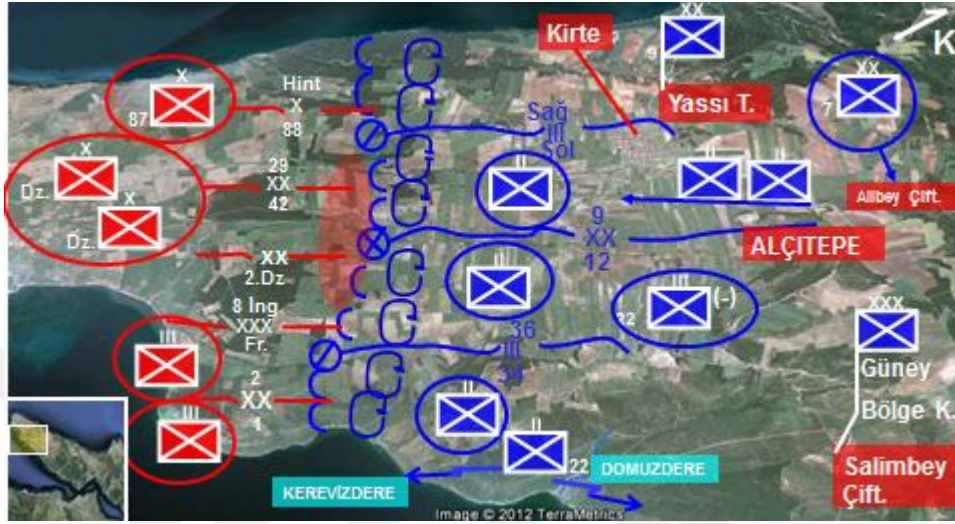

Şekil-28: Üçüncü Kirte Muharebesi'nin 5-6 Haziran 1915'teki Durumu.

Üçüncü Kirte Muharebesi'nde Türk Birliklerinin 9.000; İngiliz kuvvetlerinin 10.500, Fransızların 2.031 olmak üzere İtilaf kuvvetlerinin 12.531 zayiatı olmuştur<sup>575</sup>. Güney Grubu Harekât Şube Müdürü Yüzbaşı Mehmet Nihat Bey anılarında, Türk kayıplarının yaklaşık 10.000 olduğunu yazmaktadır<sup>576</sup>.

Üçüncü Kirte Muharebesi, ağır zayıata rağmen Türk birliklerinin başarısı ile sonuçlanmıştır. İngiliz ve Fransız birliklerinin saldırısı durdurularak geri atılmıştır. Harekâtın başlangıcından itibaren Hamilton'ın hedef olarak seçtiği Alçıtepe, bu kez de ele geçirilememiştir. İngiliz ve Fransız birliklerinin, birkaç Türk mevziisinin ele geçirilmesi dışında herhangi bir başarısı yoktur.

Londra İmparatorluk Savaş Müzesi'nde tarih uzmanı olan Peter Hart'ın Seddülbahir Muharebeleri ile ilgili değerlendirmesi şöyledir: "*Seddülbahir'in hikâyesi Mayıs ve Haziran başında ANZAC'ta olduğu gibi, bir savunma hamleleri, çarpışmalar, devriyeler ve küçük ölçekli grup taarruzları masalı değildi.*

<sup>574</sup> ATASE, Kls. 4836, Dos. H-7, Fih. 1-5; Kls. 4836, Dos. H-16, Fih. 1-68.

<sup>575</sup> ATASE, Kls. 3474, Dos. H-9, Fih. 6-1; Kls. 3474, Dos. H-9, Fih. 13; Kls. 3474, Dos. H-9, Fih. 6-25; Ogländer, *a.g.e.*, C. II, s. 66.

<sup>576</sup> Mehmet Nihat, *Bir Komutanın Gözünden...*, s. 83.

*Seddülbahir’de gerçek bir Gelibolu Savaşı yürütülmüştü; koca tümenler, Ege’den Boğaz’a uzanan yaklaşık 4,5 kilometrelik bir cepheye defalarca hücum etmişti. Şimdi İngilizlerin ve Fransızların ufku kararmıştı. İstedikleri artık Kilitbahir ya da Alçıtepe, hatta Kirte bile değildi; sonu gelmez bir siperler dizisinde bir sonraki siperi görmekten ibaretti. Üçüncü Kirte Muharebesi’nde İngilizler 4.500, Fransızlar 2.000 kayıp vermişti. Bir Dördüncü, Beşinci ya da Altıncı Kirte Muharebesi, daha fazla ölümden başka bir sonuç verir miydi?’’<sup>577</sup>*

Hamilton, 6 Haziran 1915’te Lord Kitchener’e gönderdiği telgrafta şunları yazdı: *“Bu harekâttan sonra şuna kani oldum ki, elimdeki kuvvetlerle harekât çok yavaş gelişecektir... 17 Mayıs tarihli telgrafla istediğim takviye kitaları gönderildiği takdirde, Kilitbahir’i alarak emniyet ve süratle neticeyi elde edeceğim.”*<sup>578</sup> Hamilton, bu telgrafla İngiltere’den takviye birlik talep etmekteydi.

Güney Grubu Harekât Şube Müdürü Yüzbaşı Mehmet Nihat Bey, Üçüncü Kirte Muharebesi sonrasını anılarında şöyle anlatır: *“7 Haziran’da görüldü ki 9’uncu Tümen bölgesindeki durum çok naziktir. Muhtelif birliklere ait 22-23 tabur kadar asker toplam iki kilometre uzunluğunda bir cepheye doğal ve yapay çukur ve örtülerde tam anlamıyla karışık bir durumda bulunuyordu. Meydanda tam bir birlik yoktu. Yalnız bir insan yığını. Alay komutanlarına kadar her şahıs, nihayet bir tek asker görevini görebilecek şekilde değildi... 8 Haziran 1915 sabahı Grup Kurmay Başkanı Tofaney Bey ordudan acele İstanbul’a dönme emrini almış ve yerine Binbaşı Hüseyin Selahaddin Bey gelinceye kadar da 12’nci Tümen Komutanı Yarbay Selahaddin Adil Bey’in vekâlet etmesi emredilmişti. Selahaddin Adil Bey’in beş günlük vekâleti süresince, Güney Grubu’nda şimdiye kadar düşünülmüş fakat kurmay başkanının kişisel düşüncesi karşısında başarılı olamamış olan birçok iyileşme gerçekleştirildi. Tofaney Bey, şimdiye kadar mürettep ve bölünmüş, karıştırılmış birlikler kurma taraftarıydı. Bu amaçla birlikler devamlı birbirine karıştırılıyordu. Orduya varıncaya kadar herkes bunun sakıncalarında birleşiyordu. Selahaddin Adil Bey, cephenin üç tümene bölünmesini, kaldırılmış birliklerin yeniden kurulmasını kabul ettirdi... Cepheye birdenbire iyileşme, düzelme görüldü... 13*

<sup>577</sup> Hart, a.g.e., s. 295.

<sup>578</sup> Hamilton, a.g.e., s. 184.

*Haziran'da Hüseyin Selahaddin Bey (asıl kurmay başkanı) gelmiş fakat Weber Paşa (Güney Grup Komutanı) şimdiye kadar olduğu gibi artık işi kurmay başkanına bırakmayarak komutayı bizzat kendi üstlenmişti.*"<sup>579</sup>

Seddülbahir Bölgesi'nde savunmadan sorumlu Güney Grup Komutanı General Weber ile onun Kurmay Başkanı Yarbay von Tofaney Alman'dı. Weber'in Harekât Şube Müdürü Yüzbaşı Nihat'ın anılarında belirttiği üzere, Alman komutan ve Alman kurmay başkanı Türk birliklerini parça parça, dağınık ve birbirlerine karışmış şekilde taarruz ettirerek aşırı şekilde zayıf vermişlerdir. 28 Nisan-6 Haziran 1915 tarihleri arasında Kirte muharebelerinde, Türkler Alman komutanların hatalı kararları yüzünden yaklaşık 24.000 kayıp vermişlerdir. Yüzbaşı Nihat'ın anılarında: *"Alman Kurmay Başkanı Yarbay von Thauvenay'ın yerine, Selahaddin Adil Bey'in gelmesiyle Cephede birdenbire iyileşme, düzelme görüldü..."* demektedir. Çünkü Alman subay, Türk askerinin zayıflığını azaltma yerine, Türk kanını akıtarak Alman menfaatlerini sağlamayı düşünüyordu.

Üçüncü Kirte Muharebesi, Ordu Komutanı Liman von Sanders'i endişelendirmişti. Çünkü 9'uncu Tümen Komutanı Albay Halil Sami Bey, 7 Haziran 1915'te gerçek durumu yansıtan bir rapor göndermiş, diğer birlik komutanları da benzer yazılar yazmışlardı. Albay Halil Sami, 7 Haziran 1915 tarihli raporunda şunları yazmıştı: *"4, 5, 6 Haziran 1915 günlerinde yapılan muharebelerden ötürü, bölgede bulunan taburların subay ve er kayıpları çoktur. Taburlar tüm olarak birbirine karışmıştır. Başlarında subay olmadığından, sevk ve idare ve beslenme işleri olağanüstü güçlüğüne uğramış bulunmaktadır... Alınan raporlara ve yapılan araştırmaya göre düşman, ileri kıtalarımızın karışık bulunmasından yararlanarak yavaş yavaş kuvvetini ve siperlerde cephesini artırmaya çalışmaktadır... Subayların çoğunun muharebe dışı kalması emir ve idareyi büsbütün karmaşık hale getirmektedir..."*

*Düşman, bu durumumuzda ciddi bir hücumla daha girişirse sonucu emniyetli olmayacak ve bu halde Allah göstermesin, bu karışmış ve subaysız, yorgun erlerle emniyetli, bir muharebe yapmak da mümkün olmayacaktır... Şimdiki durumumuz iyi*

<sup>579</sup> Mehmet Nihat, *Bir Komutanın Gözünden...*, s. 83-86.

*bir durum olmadığı gibi, düşman elinde bulunan bir kısım siperlerin büyük fedakârlık sonucu geri alınmasından sonra da tesis edilecek savunma hattı güvenilir bir hat olamaz... Bundan ötürü taarruzun amacı, düşmanı yalnız elde tuttuğu mevzilerden değil, düşmanı tamamen bozguna uğratarak denize dökmek olmalıdır... 9'uncu Tümen Komutanı Albay Halil Sami"<sup>580</sup> Albay Halil Sami Bey'in 7 Haziran 1915 tarihli Raporu EK-11'te yer almıştır. Alman Ordu Komutanı Liman Paşa, bu rapordan sonra Halil Sami Bey'i görevden alır. Komuta kademesindeki yanlışlığı, bu kadar açık anlatıp deşifre etmesi görevden alınmasını gerektirmiştir.*

İtilaf kuvvetlerinin başarı elde edememesi üzerine, 7 Haziran 1915'te, İngiltere'de Çanakkale Komitesi toplandı. Toplantıda, 3 hareket tarzı üzerinde duruldu. Harekâtın durdurulması ve Gelibolu Yarımadası'nın tahliyesi; güçlü takviyelerle, süratli, kesin neticeli, başarılı bir taarruzun gerçekleştirilmesi; mevcut kıtalarla elden geldiği kadar yavaş yavaş ilerlemeye devam edilmesi<sup>581</sup>.

Kirte muharebelerindeki zayıflık ve elde edilen başarısız sonuçları dikkate alan Savaş Bakanı Lord Kitchener, artık Çanakkale'ye takviye kıtaları gönderilmesine karşı çıkmıyordu. 7 Haziran'da yapılan toplantı sonucunda komite, Temmuz ayının ikinci haftası yapılması planlanan taarruzda kullanılmak üzere üç tümeni Çanakkale'ye göndermeye ve deniz birlikleri ile Akdeniz Filosu'nu takviye etmeye karar verdi<sup>582</sup>. Bu karar, Batı Cephesi'nde Almanlarla savaşan İngiliz generallerin donup kalmasına neden oldu. Batı Cephesi'nde 1'inci Ordu Komutanı olan İngiliz Orgeneral Sir Douglas Haig, Çanakkale'ye takviye kuvvet gönderilmesi konusunda şunları yazar: *"Hala Çanakkale batağına daha fazla birlik ve mühimmat akıtmanın ölümcül olduğunu düşünüyorum. O kuvvete bütün İngiliz Sefer Kuvveti eklense, Çanakkale'nin iki tarafı, Boğaz'ı gemiler için güvenli bir geçiş yapacak ve İstanbul'un düşmesini sağlayacak şekilde temizlenemez. Orgeneral Sir Douglas Haig."*<sup>583</sup>

<sup>580</sup> ATASE, Kls. 4836, Dos. H-16, Fih. 1-70.

<sup>581</sup> Hart, *a.g.e.*, s. 296; Oglander, *a.g.e.*, s. 69.

<sup>582</sup> Hamilton, *a.g.e.*, s. 186.

<sup>583</sup> Hart, *a.g.e.*, s. 297; Prior, *a.g.e.*, s. 216.

### 3.9. Birinci Kerevizdere Muharebesi (21-22 Haziran 1915)

Kirte muharebelerinde İtilaf kuvvetleri, geniş bir cephede, yetersiz topçu ve donanma ateşleri ile desteklenerek taarruzlar icra etmişlerdi. Ancak, büyük zayıplara karşın hiçbir sonuç alınamamıştı. Bu sebeple, yeni saldırıların dar bir cepheden, yoğun ateş desteği ile uzun zaman dilimine yayılarak icra edilmesi kararı alındı. Her birlik harekâtını bağımsız olarak icra edecek ve boşta kalan birlikler bu birliği ateşleriyle destekleyecekti. İlk taarruz için seçilen bölge, İtilaf kuvvetlerine göre cephenin sağ kanadındaki Kerevizdere bölgesidir. Kerevizdere Muharebesi, Fransızların tek başlarına giriştiği ilk taarruzdur. Taarruz için belirlenen cephe, 600 metrelik çok dar bir cephedir. Hedef olarak, Türk savunma hatlarının 200 metre kadar gerisindeki 83 Rakımlı Tepe seçilmiştir<sup>584</sup>.

Seddülbahir'de Türk kuvvetleri olarak Güney Grup Komutanlığı bünyesinde 5 tümen mevcuttu. 2'nci 7'nci ve 11'inci tümenler birinci hatta savunma düzeni aldı. 6'ncı ve 12'nci tümenler Alçıtepe kuzeybatısında ihtiyatta bulunuyordu. Fransızların cephesinde, Yarbay Hasan (Askeri) Bey komutasındaki 2'nci tümen savunmada, 2'nci tümenin gerisinde Yarbay Selahattin (Adil) Bey'in 12'nci tümeni ise ihtiyattaydı<sup>585</sup>.

Topçuların 18 Haziran 1915'ten itibaren üç gün süren ateşlerinin ardından, 21 Haziran'da saat 4.30'da başlayan ve 45 dakika süren hazırlık ateşi ile Fransız taarruzları başladı<sup>586</sup>. Fransızlar, 4 Haziran Muharebesi'nde sarf ettikleri topçu mühimmatından 20 kat daha yoğun topçu atışını çok daha dar bir alanda yaptılar. 600 metrelik bir cepheye 31.400 mermi olmak üzere, bir metreye 50 top mermisi atıldı<sup>587</sup>. Fransızlar, Türk mevzilerini ele geçirmeyi başardılar. Ancak, 2'nci Tümen ile saat 18.00'de icra edilen taarruzlar sonucunda, sol kanatta mevzilere yerleşen kuvvetler dışında tüm Fransız birlikleri mevzileri terk etti. Gece, Türk 12'nci tümene bağlı 34'üncü alayın karşı saldırılarıyla mevzilerin bir kısmı geri alınsa da, kayıpların çok artması nedeniyle elde tutulamamıştır. İki gün devam eden muharebelerde, 83

<sup>584</sup> Erickson, *a.g.e.*, s. 172; Oglander, *a.g.e.*, s. 94-95.

<sup>585</sup> Perk, *a.g.e.*, s. 80

<sup>586</sup> ATASE, Kls. 4761, Dos. H-6, Fih. 1-8.

<sup>587</sup> Prior, *a.g.e.*, s. 218; Oglander, *a.g.e.*, s. 95.



Rakımlı Tepe birkaç kez el değiştirmiş, sonunda Fransızlar'da kalmıştır. 2'nci Tümen Kurmay Başkanı Yüzbaşı Kemal Bey'de muharebeye katılmış, yaralanmış ve sonra şehit olmuştur<sup>588</sup>.

Yüzbaşı Kemal Bey'in anısına 83 Rakımlı Tepe daha sonra Kemal Bey Tepesi olarak tarihe geçmiştir. 12'nci Tümen Komutanı Yarbey Selahaddin Adil Bey, büyük bir alçak gönüllülikle Yüzbaşı Kemal Bey'in yerine 2'nci Tümen Kurmay Başkanlığı görevini bizzat kendisi üstlenmiştir. 2'nci Tümen, çok zayıf olduğundan muharebeden sonra geri çekilmiş, yerine 23 Haziran'da 12'nci tümen yerleşmiştir<sup>589</sup> (Şekil-29).



Şekil-29: 21-22 Haziran 1915 Kerevizdere Muharebesi.

Sonuç olarak; Türk kuvvetleri ağır kayıplar vermiş ve 83 Rakımlı Tepe'yi Fransızlara kaptırmıştı. 83 Rakımlı Tepe'nin ele geçirilmesi İtilaf kuvvetlerine büyük bir moral kaynağı oldu. Birinci Kerevizdere Muharebesi sonucunda Fransız kayıpları 2.500, Türk 2'nci Tümen'inin zayıfı ise 6.000 civarında olmuştur<sup>590</sup>.

<sup>588</sup> Yüzbaşı Kemal, kaldırıldığı Çanakkale Hastanesinde, 26 Haziran 1915 sabahı genç yaşta şehitlik mertebesine yükselmiştir.

<sup>589</sup> ATASE, Kls. 4761, Dos. H-6, Fih. 1-14; Kls. 4761, Dos. H-6, Fih. 1-15; F. Charles Roux, *Çanakkale Seferi*, (Türkçesi: Nihat ve Asım), ATASE Başkanlığı, 1921, s. 139.

<sup>590</sup> ATASE, Kls. 3474, Dos. H-11, Fih. 7-13; Kls. 4761, Dos. H-6, Fih. 1-14.

İngiliz tarihi, 21-22 Haziran 1915 Kerevizdere Muharebesi'nin sonuçlarını şöyle değerlendirir: “*Fransızların 21-22 Haziran içerisinde kazandıkları netice memnuniyet verici idi. Gerçi Türkler hâlâ Kerevizdere batısında kuvvetli idiler... Her şeyden çok Fransızların maneviyatı yükselmiş ve yeterli bir topçu himayesi bulunduğu takdirde Türk siperlerinin zapt edilemez olmadığı kanaatine varılmıştı...*”<sup>591</sup>

### 3.10. Zığındere Muharebesi (28 Haziran-5 Temmuz 1915)

Weber Paşa komutasındaki Güney Grup Komutanlığı'nda beş tümen (1, 6, 7, 11, 12) bulunmaktaydı. Asya'dan 1'inci Tümen, Saros Grubundan 6'ncı Tümen Güney Grubu emrine verilmiş, 9'uncu Tümen Kuzey Grubu'na, 2'nci Tümen de Asya Grubuna gönderilmek üzere Güney Grubu emrinden alınmıştır<sup>592</sup>.

Türk savunması, 12'nci (22'nci, 34'üncü ve 36'ncı alaylar), 7'nci (19'uncu, 20'nci ve 21'inci alaylar) ve 11'inci Tümen (33'üncü, 126'ncı ve 127'nci alaylar) olacak şekilde tertiplendi. Zığındere'nin her iki yanındaki sırtlarda Türk siperleri ard arda beş hat halinde düzenlendi<sup>593</sup>.

Hamilton'un 7 Haziran günü kararlaştırdığı planın birinci safhası doğu kıyısındaki Kerevizdere'de icra edilmiş, ikinci safhanın hedefi olarak batı kanadındaki Zığındere Sırtları seçilmişti. Hamilton, taarruz tarihini 28 Haziran 1915 olarak belirlemiştir. Hamilton, bu harekâtı yönetmek üzere Fransız General de Lisle'ı görevlendirdi. Lisle'in planına göre; Zığındere ile sahil arasındaki Zığın Sırtı boyunca üç tugayla ve Zığındere'nin karşı yamaçlarından iki tugayla taarruz edecekti. Zığın sırtındaki en gerideki Türk siperleri alındıktan sonra, bu tugaylar doğuya dönerek saldırılarını sürdürecektlerdi. Taarruza 87'nci İngiliz tugayı başlayacak, ilk üç Türk siperi ele geçirildikten sonra, arkadan gelen Hint tugayı bu siperlere yerleşerek harekâtın yan güvenliğini sağlayacaktı. Hint tugayının bu siperlere yerleşmesiyle, en geriden gelen 86'nci İngiliz tugayı 87'nci tugay üzerinden aşacak ve taarruzla son iki Türk siperini işgal edecekti. 156'ncı Tugay Çamağacı

<sup>591</sup> Oglander, *a.g.e.*, s. 98.

<sup>592</sup> ATASE, Kls. 3474, Dos. H-11, Fih. 7-26; K1 s. 3474, Dos. H-11, Fih. 7-29.

<sup>593</sup> ATASE, Kls. 3474, Dos. H-11, Fih. 7-26.





Muharebesi'nin icra edildiği bölgeye Sağ Kanat Grup Komutanı olarak atanır. Cephedeki 7'nci ve 11'nci tümen ile 1'inci ve 6'ncı tümenleri emrine alan Faik Paşa'nın 29-30 Haziran gecesi yaptığı taarruzlar başarısız olunca görevine son verilir. Asya'daki 1'inci Kolordu Komutanlığı'nda geçici olarak görevlendirilir<sup>597</sup>.

Faik Paşa, boşu boşuna Türk kanı dökmek için fazla zayıf vermiş, dağılmış birlikleri topladıktan ve gerekli hazırlıklar yapıldıktan sonra düşmana taarruz etmek istiyordu. Liman Paşa, bu yüzden kendisine sempati ve güven duymamıştır. Çünkü Enver Paşa ve Liman Paşa aralıksız saldırıların devamını emrediyorlardı. Bu nedenle, Liman von Sanders, 9'uncu Tümen Komutanı Albay Halil Sami Bey'i görevden aldığı gibi, Tuğgeneral Faik Paşayı da görevden alır. (Şekil-31).

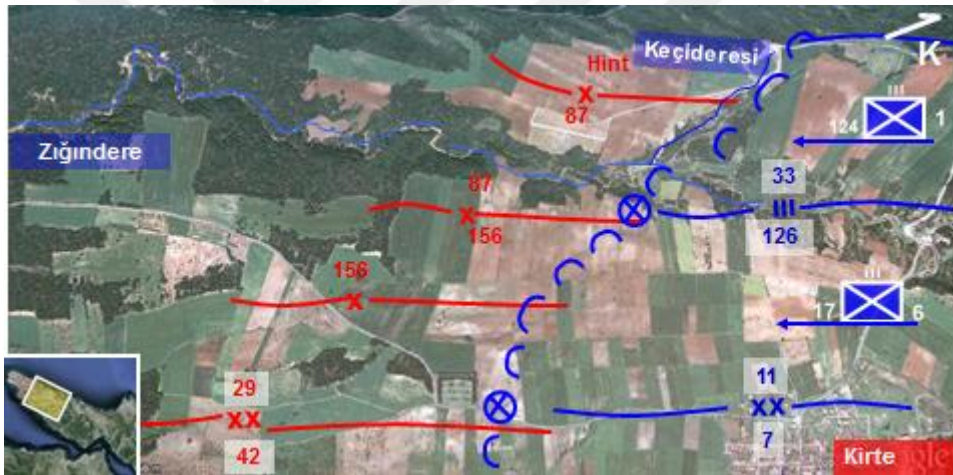

Şekil-31: 29-30 Haziran 1915, Zığındere Muharebesi.

Faik Paşa'nın başarılı olamaması üzerine, bu kez 1'inci Kolordu Komutanı Tuğgeneral Mehmet Ali Paşa, Sağ Kanat Grup Komutanlığı'na atandı<sup>598</sup>. Kuzey Grubu'ndan 5'inci Tümen ile Asya Grubu'ndan 3'üncü Tümen'i emrine alan M. Ali Paşa'nın planına göre; kaybedilen araziye tekrar ele geçirmek amacıyla, 4'üncü Tümen, Fransız cephesine gösteri taarruzu düzenleyecek ve 5 Temmuz saat 3.45'te 5'inci ve 3'üncü tümenler ile karşı saldırı yapılacaktı<sup>599</sup>. 5 Temmuz saat 3.45'te

<sup>597</sup> ATASE, Kls. 3474, Dos. H-11, Fih. 7-32; , Kls. 3474, Dos. H-11, Fih. 7-33; , Kls. 4857, Dos. H-13, Fih. 1-11; Ericson, *a.g.e.*, s. 181.

<sup>598</sup> ATASE, Kls. 3474, Dos. H-11, Fih. 7-57.

<sup>599</sup> ATASE, Kls. 3474, Dos. H-11, Fih. 7-56.



*başaramayarak karışmış, taarruza katılacak olanlardan ve etmeyeceklerden 5-6 bin kişi bir saat içerisinde saf dışı olmuştu. Ordu Komutanı da öğleden sonra taarruzu emretmiş ise de kayıplara sebep olmaktan başka sonuç alınamayacağı arz edilerek vazgeçildi. Bu taarruza gerek var mıydı? Bana göre hiç yoktu. İlk günden beri devam eden muharebeler zamanı gelen muharebelerin özellikleri, şeklini göstermiş, öyle ‘yanına düştü, arkasına geçti’ gibi şeylerle mevzi muharebelerinde önemli bir tehlike olmayacağı gereği kadar denenmişti. Ama mademki 28-29 Haziran’da düşman durduruldu, artık bunun üzerinde ısrar etmenin anlamı yoktu... Nitekim savaşın sonuna kadar durum böyle kaldı. Dolayısıyla, bu akan kanlar boşuna aktı. Taarruzda şimdiye kadar edinilmesi gereken tecrübelerden faydalanılmayarak acemi bir karargâh tarafından düzenlenmiş, doğal olarak bu da büyük kayıplara kötü tesir etmişti.’<sup>603</sup>*

General Hamilton, Türk askerleri hakkında 3 Temmuz 1915’te günlüğüne şöyle yazdı: *“Düşman subayları çok üstün nitelikli kişiler, ellerinde kılıçları, askerlerinin önünde bize doğru koşuyorlar ve birliklerinin cesaretlerini perçinliyorlar. Fakat ateşimize dayanamayıp ağır kayıplar verdiler... Geri çekildikleri andan beri, arazinin üzeri iki sıra Türk cesetleriyle dolu.”<sup>604</sup>*

Zığındere Muharebesi sonrası, 8 Temmuz 1915’te 1 ve 5 Temmuz günleri yapılan karşı saldırıları durdurmayı ısrarla öneren Güney Grup (Seddülbahir Cephesi) Komutanı General Weber, Mareşal von Sanders tarafından görevden alınır.<sup>605</sup> General Weber, “Sıklet Merkezi oluşturmak” adına 1,5 kilometre karelik bir sahaya, yeterli topçu desteği olmadan bu kadar çok insan yığmanın, gereksiz ve çok yüksek kayıplara neden olacağı, askeri kırdırmaktan başka bir sonuç vermeyeceği görüşündeydi. General Weber’in yerine, Trakya’daki 2’nci Ordu Komutanı General Vehip Paşa<sup>606</sup> atanmıştır<sup>607</sup>.

<sup>603</sup> Mehmet Nihat, *Bir Komutanın Gözünden...*, s. 93.

<sup>604</sup> Hamilton, a.g.e., s. 220.

<sup>605</sup> A.g.e., s. 94-95;

<sup>606</sup> Vehip Paşa, Esat (Bülkat) Paşa’nın kardeşidir.

<sup>607</sup> ATASE, Kls. 3474, H-12, Fih. 8-25.

Sonuç olarak; İngiliz ve Fransız kuvvetleri Türklere büyük kayıplar verdirmelerine rağmen, hedefe varamadan bitkin düşmüşlerdi. Ayrıca, ellerinde kazanılan başarıyı devam ettirecek ihtiyatları da kalmamıştı<sup>608</sup>.

Vehip Paşa komutasındaki 2'nci Ordu birliklerinin Güney Grubu tümenlerini değiştirme kararı alındı. 2'nci Ordu birlikleri, Alman Tuğgeneral Trommer komutasındaki 14'üncü Kolordu (8'inci ve 10'uncu Tümen) ve Tuğgeneral Fevzi (Çakmak) komutasındaki 5'inci Kolordu'dan (14'üncü ve 15'inci Tümen) oluşmaktaydı. Harekât, 2'nci Ordu birlikleri cepheyi devralmadan başlamıştır. Değişirme, 12 Temmuz'da başlayan muharebelerin son günü olan 13 Temmuz'da dahi tamamlanamamış ve aşırı yıpranmış olan 1, 4, 6, 7 ve 11'inci tümenler muharebelere katılmak zorunda kalmıştır<sup>609</sup>.

### 3.11. İkinci Kerevizdere Muharebesi (12-13 Temmuz 1915)

Türkler tarafından İkinci Kerevizdere Muharebeleri" olarak bilinen bu muharebelere, İngilizler "Kanlıdere-Alçitepe Muharebeleri", Fransızlar "Beşinci Kerevizdere Muharebeleri" adını vermişlerdir. Hamilton, Türk tarafının Zığındere Muharebesi'nde uğradığı kayıpları karşılamasına imkân vermeden, baskın şeklinde bir saldırı planlamış, ancak Fransız topçusunun hazırlıkları nedeniyle saldırı 12 Temmuz 1915 gününe ertelenmiştir. Ayrıca, İtilaf birliklerinde baş gösteren ishal salgını, cephedeki birliklerin takviyelerle değiştirmesini gerektirmiştir<sup>610</sup>.

Türk kuvvetleri, Alman Tuğgeneral Trommer Paşa'nın 14'üncü Kolordusu (1 ve 13'üncü tümenler) ve 13 Temmuz'da gelen Tuğgeneral Fevzi (Çakmak) Paşa'nın 5'inci Kolordusu (4, 6 ve 7'nci tümenler) ile savunma kademesinde olacaktı. Yaklaşık 1,5 kilometre genişliğindeki taarruz cephesinin bir kilometrelik bölümünü İngilizler, 500 metrelik bölümde ise Fransızlar saldırı yapacaktı. Türk savunması 350 metre derinliğinde üç hattan oluşuyordu<sup>611</sup>.

<sup>608</sup> Oglander, *a.g.e.*, s. 112.

<sup>609</sup> ATASE, Kls. 4763, Dos. H-7, Fih. 1-104.

<sup>610</sup> Hart, *a.g.e.*, s. 311; Oglander, *a.g.e.*, s. 113-114.

<sup>611</sup> ATASE, Kls. 4763, Dos. H-7, Fih. 1-114.



İngiliz planına göre, 29'uncu tümenin 155'nci İngiliz Tugay'ı 12 Temmuz 1915 günü saat 7.35'te, 157'nci Tugay ise öğleden sonra taarruz edecekti. Zığındere Muharebesi'nde yıpranan 156'nci Tugay ihtiyatta tutulacaktı. Fransız bölgesinde ise, 1'inci ve 2'nci tümenler taarruz edecekti. Saldırı, 12 Temmuz'da, üç saatlik hazırlık ateşinin ardından başladı. Üç saat içerisinde, 60.000 top mermisi Türk mevzilerine atıldı. Hazırlık ateşi ile çöken Türk savunmasının birinci hat siperleri İngilizler tarafından ele geçirildi. İkinci hat siperlerine taarruz eden İngiliz Tugayı, mevcutlarının yüzde altmışını ve hemen hemen tüm subaylarını kaybederek 1'inci hat mevzilerine geri çekildiler. Tüm takviyelerini muharebeye sokan İngilizler, saat 16.00'da başlayan saldırıyla Türk savunmasının ilk üç hat siperlerini ele geçirmeyi başardılar. Fakat ağır kayıpların etkisi ve Türk karşı saldırıları neticesinde üçüncü hat siperlerinden geri çekildiler. Gece boyunca devam eden Türk taarruzları sonucunda 13 Temmuz 1915 günü, İngiliz askerleri cephe gerisine çekildiler. 13 Temmuz saat 16.30'da yeniden başlayan İngiliz saldırıları, Türk topçusunun atışlarıyla etkisiz duruma getirildi<sup>612</sup> (Şekil-33).



Şekil-33: 12-13 Temmuz 1915 İkinci Kerevizdere Muharebeleri.

<sup>612</sup> ATASE, Kls. 3474, Dos. H-12, Fih. 8-50; Prior, *a.g.e.*, s. 221; Ericson, *a.g.e.*, s. 194-196; Oglander, *a.g.e.*, s. 119-125.

Sonuç olarak; İtilaf Kuvvetleri dar bir alanda hedeflerine ulaşarak, 83 Rakımlı Tepe sırtlarında Kerevizdere'ye hâkim bir hat tutmayı başardılar. Ancak, Türklerin direnişi kırılmamış ve Hamilton hedefini ele geçirememiştir. 12 haftalık çatışmaların etkisi ile sağlığı bozulan İngiliz Tümen Komutanı General Hunter Weston İngiltere'ye gönderilmiştir. Fransız cephesinde ise hedefler ele geçirilmiştir<sup>613</sup>. İkinci Kerevizdere Muharebesi'nde Türkler 9.600, İngilizler 3.100, Fransızlar 800 olmak üzere İtilaf kuvvetlerinin kayıpları 3.900 kişidir<sup>614</sup>.

Vehip Paşa'nın, 2'nci Ordu Komutanlığından Seddülbahir Güney Grubu Komutanlığına atanmasıyla birlikte anlayış değişikliği de hemen göze çarpmıştır. Kuzey Grubu Komutanı Esat Paşa'nın kardeşi olan Vehip Paşa'nın emirleri doğrultusunda; ele geçen her kuvvetle aralıksız taarruz anlayışı terk edilerek, tahkimatlar derinliğine hazırlanmaya başlanmıştır. Ancak bu anlayış, Liman von Sanders'in görüşlerine uymuyordu. Vehip Paşa, cepheyi ziyaret eden Başkomutan Vekili Enver Paşa'yı görüşlerinin haklılığı konusunda ikna etmek için İngiliz mevzilerine top ateşi açtırır. Bunu çok şiddetli bir karşı ateş izler. Enver Paşa da, sonunda en doğru hareketin, Vehip Paşa'nın görüşü doğrultusunda taarruz yerine savunma olduğu konusunda ikna olur.

İtilaf kuvvetleri, icra edilen, Birinci ve İkinci Kerevizdere ile Zığındere Muharebeleri sonucunda; İngilizler 7.700, Fransızlar 4.600, olmak üzere 12.300, Türkler ise yaklaşık 30.000 zayıat verdiler<sup>615</sup>.

Büyük ümitlerle planlanan Gelibolu Harekâtı'nda beklenmeyen ağır kayıplar, cephane eksikliği, aşırı sıcak, susuzluk, ölümlere yol açan dizanteri gibi hastalıklar, başta Hamilton olmak üzere Akdeniz Kuvveti kurmaylarını oldukça zor durumda bıraktı. Bununla beraber, İtilaf kuvvetleri cephesinde, Gelibolu'nun cephane ve asker takviyesi ile ele geçirilebileceğine ilişkin inanç hala mevcuttu. Bu kapsamda, Ağustos muharebeleri için hazırlıklara başlandı. Güney Grup'ta Harekât Şube Müdürü olan Yüzbaşı Mehmet Nihat, İkinci Kerevizdere Muharebesi ile ilgili şöyle bir değerlendirmede bulunur: *“Bu muharebe (İkinci Kerevizdere Muharebesi)*

<sup>613</sup> Oglander, *a.g.e.*, s. 128-129

<sup>614</sup> ATASE, Kls. 3974, Dos. H-1, Fih. 1-105.

<sup>615</sup> Oglander, *a.g.e.*, s. 128;

*ile yalnız Güney Grubu'nun değil, bütün yarımada muharebelerinin ikinci bir devri son bulmuş, üçüncü bir devre hazırlık başlamıştı. Arıburnu'ndan daha ilk günlerde umut kesen ve burasını işgal bölgesi olarak kabul eden düşman 13 Temmuz'a kadar bütün gayret ve emeğini Güney Grubu'na yöneltmiştir... 6 Mayıs-13 Temmuz 1915 arası 38 günün 27 gününde yapılan bu devamlı taarruz günleri düşmana Güney Grubu'nun yıkılamayacağını ispat etmişti. Bundan sonra şu iki karardan birini almak lazımdı. Ya bu işten vaz geçmek veya taze kuvvetlerle alınan, kazanılan deneyimlerden faydalanarak taarruzu başka bir cephede yenilemek. Düşman ikinci tercihi benimseyerek Anafarta'ya karar verdi.”<sup>616</sup>*

### **3.12. Seddülbahir Muharebeleri'nin Değerlendirilmesi**

Seddülbahir'de, 25-26 Nisan 1915 Muharebeleri sonucunda, Türk tarafı 1900 kişi zayıat verdi. İngilizlerin kaybı ise 3.800 kadardı<sup>617</sup>.

Birinci Kirte Muharebesi'nde (28 Nisan 1915), Türk kuvvetlerinin zayıatı 2.378,<sup>618</sup> düşmanın kaybı ise İngilizler 2.000, Fransızlar 1.000 olmak üzere 3.000'dir<sup>619</sup>.

Birinci Kirte Muharebesi dâhil olmak üzere (28 Nisan 1915), 25 Nisan-4 Mayıs 1915 tarihleri arasında, devam eden muharebelerde Seddülbahir Bölgesi'nde, Türk kuvvetlerinin zayıatı 16.000 civarındadır.<sup>620</sup> İngilizlerin kaybı 5.105, Fransızların zayıatı ise 2.122 olmak üzere, düşman kuvvetlerinin toplam kaybı 7.227 kişidir<sup>621</sup>.

İkinci Kirte Muharebesi'nde (6-8 Mayıs 1915), Türk tarafının 2.000, İtilâf kuvvetlerinin ise 6.500 zayıatı oldu<sup>622</sup>.

<sup>616</sup> Mehmet Nihat, *Bir Komutanın Gözünden...*, s. 97-98.

<sup>617</sup> Erickson, *a.g.e.*, s. 115; Prior, *a.g.e.*, s. 154-155; Perk, *a.g.e.*, s. 46. .

<sup>618</sup> Yiğitgüden, *a.g.e.*, s. 2150.

<sup>619</sup> Oglander, *a.g.e.*, s. 359.

<sup>620</sup> Perk, *a.g.e.*, s. 67.

<sup>621</sup> Oglander, *a.g.e.*, s. 388

<sup>622</sup> Erickson, *a.g.e.*, s. 150; Wolf, *a.g.e.*, s. 305; Perk, *a.g.e.*, s. 69;



Üçüncü Kirte Muharebesi'nde (4-6 Haziran 1915), Türk Birliklerinin 10.000; İngiliz kuvvetlerinin 10.500, Fransızların 2.031 olmak üzere İtilâf kuvvetlerinin 12.531 zayıtı olmuştur<sup>623</sup>.

Birinci Kerevizdere Muharebesi (21-22 Haziran 1915) sonucunda, Fransız kayıpları 2.500, Türklerin zayıtı ise 6.000 civarında olmuştur<sup>624</sup>.

Seddülbahir Muharebeleri içinde Zığındere Muharebeleri en kanlı çatışma olmuştur. 28 Haziran-5 Temmuz 1915 tarihlerinde, sekiz günlük muharebelerin sonucunda, Güney Grup Komutanlığı zayıtı 16.000 kişidir. Buna karşılık İngiliz zayıtı yaklaşık 5.780 kadardır<sup>625</sup>.

İkinci Kerevizdere Muharebesi'nde (12-13 Temmuz 1915), Türkler 9.600, İngilizler 3.100, Fransızlar 800 olmak üzere İtilâf kuvvetlerinin kayıpları 3.900 kişidir<sup>626</sup>.

Birinci ve İkinci Kerevizdere ile Zığındere Muharebeleri sonucunda; İngilizler 7.700, Fransızlar 4.600, olmak üzere 12.300; Türkler ise yaklaşık 31.000 zayıt verdiler<sup>627</sup>.

Seddülbahir Bölgesi'nde, 25 Nisan-13 Temmuz 1915 tarihleri arasında, 78 günde, Türkler 59.600; İtilaf kuvvetleri ise 38.500 kayıp vermişlerdir.

### 3.12.1. İngiliz Kuvvetleri

Seddülbahir bölgesinde 25, 26 ve 27 Nisan günleri, Çanakkale Muharebelerinin en kritik zamanlarından biridir.

Akdeniz Kuvvetler Komutanı General Hamilton, harekâtı Queen Elizabeth gemisinden sevk ve idare etmiştir. Ancak, gemi Hamilton'ın karargâhının tamamını alamadığı için karargâh çalışmaları aksamıştır. Ayrıca, Queen Elizabeth sık sık ateş

<sup>623</sup> ATASE, Kls. 3474, Dos. H-9, Fih. 6-1; Kls. 3474, Dos. H-9, Fih. 13; Kls. 3474, Dos. H-9, Fih. 6-25.

<sup>624</sup> ATASE, Kls. 3474, Dos. H-11, Fih. 7-13; Kls. 4761, Dos. H-6, Fih. 1-14.

<sup>625</sup> Perk, *a.g.e.*, s. 83.

<sup>626</sup> ATASE, Kls. 3974, Dos. H-1, Fih. 1-105.

<sup>627</sup> Oglander, *a.g.e.*, s. 128;

desteđi sađlamak maksadıyla Teke ve Ertuđrul Koyu blgesine intikal ettiđinde, Hamilton diđer ıkarma plajlarındaki muharebeleri tam olarak takip edememiřtir. Bu durum, zaman zaman Pınarıı (Y) Koyu'nda olduđu gibi takviye kuvvetlerinin kullanılmasını geciktirmiř ve emirlerin zamanında verilmesini engellemiřtir.

Seddlbahir ıkarması'nı sevk ve idare eden İngiliz 29'uncu Tmen Komutanı General Hunter Weston, takviyelerini bařarı vadeden Pınarıı Koyu yerine, İkiz ve Teke Koylarından muharebeye sokmuřtur. Takviye ve ihtiyat kuvvetlerinin bařarıyı geniřletecek bir blgeden muharebeye girmemesi harektı yavařlatmıř ve ele geen fırsatlar deđerlendirilememiřtir.

Pınarıı Koyu (Y) ile Morto Koyu (S) sahillerine ıkan dřman birlik komutanlarının kendiliklerinden inisiyatiflerini kullanarak karar verememeleri ve st komutanları ile sađlıklı bir irtibat kuramamaları, harektın geliřmesini birinci derecede etkilemiřtir.

İngilizlerin Truva Atı efsanesinden esinlenerek hazırladıkları River Clyde yk gemisi, kendisinden beklenen aldatma ve baskın etkisini gerekleřtirememiř, tersine ıkarmanın ilk saatlerinde gemiden kıyıya ıkmaya alıřan askerler byk zayıt vermiřlerdir.

### **3.12.2. Trk Kuvvetleri**

Seddlbahir blgesini savunmakla grevli 9'uncu Piyade Tmen Komutanı Albay Halil Sami Bey, 25 Nisan 1915 gecesı karaya ıkan dřmanı denize dkmek iin kuvvetlerini para para kullanarak saldırı yapmıřtır. Oysa kuvvetlerin, bir btn olarak sonu vadeden blge olan Ay Tepe'de kullanılması, sonu almak aısından daha uygun bir hareket tarzıdır.

9'uncu Tmen Komutanı tarafından, dřman ıkarmasına iki gn kala (22 Nisan 1915'te) birinci hatta bulunan 25'inci Alay'ın geriye alınarak 26'ncı Alay'la deđerştirilmesi olduka ge kalınmıř bir karardır. Muharebeye iki gn kala araziye, mevzilerine alıřmamıř ve grevinin niteliklerine uygun eđitimi yeterince yapmamıř bir birliđin birinci hatta alınması ok riskli bir durumdur. Tmen Komutanı'nın,

harekât başlamadan yeterli bir süre önce alayını ve alaydaki kilit personeli tanıması ve buna göre tedbir alması daha uygun sonuçlara yol açardı. 9'uncu Tümen ihtiyat kuvveti olan 25'inci Alayın ileriye yavaşlaştırılması ve kullanılması gecikmelere neden olmuştur. 25 Nisan akşamı, ihtiyat olan 25'inci Alay Komutanı Yarbey İrfan Bey'e, birinci hatta muharebede bulunan 26'ncı Alay Komutanı Yarbey Hafız Kadri tarafından, zaman zaman görevi hatırlatılmak zorunda kalınmıştır. Her seviyedeki ihtiyat birlik komutanı, cephedeki gelişmeleri sürekli takip etmek ve müdahaleye her an hazır olmak zorundadır. 25'inci Alay Komutanı'nın bu tavrı, saldırılarda gecikmelere neden olmuştur.

25'inci Alay, 25 Nisan gecesini, çıkan düşmana karşı üç değişik istikamette parça parça kullanılarak saldırı gerçekleştirmiş ve erimişti. Alay, daha iyi bir sevk ve idare ile ve toplu olarak, başarı vadeden bölgede kullanılmış olsaydı, başarılı olma ihtimali daha yüksek olurdu. 25 Nisan gecesini, 25'inci Alayın gece saldırısı için Seddülbahir bölgesine geç intikali ciddi bir hata olarak değerlendirilmektedir. 9'uncu Tümen Komutanı'nın, 25'inci Alay'ın kullanılması konusunda ayrıntılı planlama yapması durumunda, zayıf azalabilir, başarı artabilirdi. Oysa 9'uncu Tümen savunmasında kıyıları tutan birliklerin makineli tüfek desteğinden yoksun oluşları, hem zayıfı artırmış hem de düşmanın karaya çıkmasını ve ilerlemesini kolaylaştırmıştır. 27/28 Nisan günü yapılan Gece Saldırısı hedefine ulaşamamıştır. Emirlerin geç verilmesi, birliklerin eğitimsiz olması, ayrıntılı bir planlamanın ve provaların yapılamaması hususları başarısızlığın temel nedenlerindedir. 26 Nisan 1915'te, muharebenin ikinci günü, 26'ncı Alay 3'üncü Tabur'dan ağır yaralı 70 kadar askerin tahliye edilememesi ve düşmana terkedilmesi, sıhhiye hizmetinin önemli bir eksikliğidir. Yaralıların düşmana terkedilmesi, moral ve motivasyonu olumsuz şekilde etkileyen, kabul edilemez bir durumdur. Muharebede, tümen, alay, tabur ve bölükte sıhhiye hizmeti hayati derecede önem taşımaktadır.

Düşmanın ana çıkarma sahillerini kapsayan Seddülbahir bölgesinin sadece bir tümenle savunulması, arazi ve düşman durumunun iyi değerlendirilmediğini gösterir. Bu durum, Türk Komutanların teklifini almaya ihtiyaç duymadan savunma planını hazırlayan General Liman von Sanders'in, arazi ve düşman durumu hakkında yeterli

bir inceleme yapmadığının önemli bir göstergesidir. Ayrıca, 9'uncu Tümen'e bağlı 27'nci Alay'a kuzeyde başka bir cephe olan Arıburnu Bölgesi'nde savunma sorumluluğu verilmesi de uzaklık nedeniyle tümen komutanının emir ve komuta sistemini olumsuz etkilemiştir.

Türk Savunması açısından en büyük hata, Genel Savunma Planı'ndan kaynaklanmaktadır. Bu hata, düşmanın kıyıya çıkmasına, karada tutunarak ilerlemesine, Türk birliklerinin ağır zayıyat vermesine ve muharebenin uzun sürmesine neden olmuştur. Kıyıların az kuvvetlerle tutulması, takviyelerin geri bölgede derinlikte bulundurulması, kıyıda birinci hatta bulunan birliklerin makineli tüfekten yoksun tutulmaları düşmanın karaya çıkmasının esas nedenleridir. Alman 5'inci Ordu Komutanı Liman von Sanders'in Savunma Sistemi, tüm cephelerde daha ilk saatlerde çökmüştür. 9'uncu Tümen Komutanı Albay Halil Sami Bey, savunma düzeninin uygun olmadığı ve değiştirilmesi konusunda bir raporu, 6 Nisan 1915'te, Kolordu Komutanı Esat Paşa vasıtasıyla Ordu Komutanı'na göndermesine rağmen, durumda değişiklik yapılmadı. Söz konusu rapor, Ana Savunma Planları bölümünde ayrıntılı olarak incelenmiştir.

İngiltere İmparatorluk Savaş Müzesi'nde (Imperial War Museum) Çanakkale Savaşı Belgeleri sorumluları olan, İngiliz Nigel Steel ve Peter Hart Seddülbahir Cephesi'nde asıl başarının sahibini şöyle açıklarlar: “... *Zaferin asıl şerefi, İngiliz 29'uncu Tümen'in değil, Türkler'in 26'ncı Alay 3'üncü Taburu'nundu. 27'nci Alayın 2'nci Taburu'nun Arıburnu'nda tepelerdeki başarılı savunması gibi, 26'nci Alay'ın 3'üncü Taburu'nun İngilizlerin Seddülbahir çıkarmasına karşı direnişleri çok kararlı ve kesin olmuştu ve tabur komutanının raporunun sonunda, alçakgönüllülükle vatanları için iyi çarpıştıklarını belirtirken çok haklıydı.*”<sup>628</sup> 3'üncü Tabur Komutanı'nın Raporu şu şekildedir: “*Bir taburun, bir ordunun önemsiz bir unsuru olduğunu kabul ederim ve o da görevinden başka bir şey yapmamıştır ve görevi de düşmanı, üstün sayılarına ve silahlarına rağmen durdurmuştur. Bu da ancak, Allah'ın lütfuyla olmuştur. Ancak, 25-26 Nisan'da Seddülbahir kıyılarında gösterilen*

---

<sup>628</sup> Steel-Hart, *a.g.e.*, s. 85.

*direnç ve inatçılığı, Türk kahramanlığının güzel bir örneği olarak kabul etmekteyim. Binbaşı Mahmut Sabri.*<sup>629</sup>

Avustralyalı askeri tarihçi, Türkler'in savunması konusunda şu değerlendirmeyi yapmıştır: *“Türkler'in en büyük hatayı, kuvvetlerinin dağıtılmasında yaptıkları ortadadır. Çıkarmada 26'ıncı Alay 3'üncü taburun yalnız yarısı kumsallara (kıyıya) yakın konuşlandırılmış, öteki yarısı arkada yedekte tutulmuştu. Bu, bütün çıkarma yerlerini kapsamak için çok aralıklı yayıldıkları bir duruma yol açtı... Tabur, kumsallara daha yakın konuşlandırılmış olsaydı, Türkler İngilizler'in ayak bastığı küçük yerlere önemli tehdit oluşturacak birkaç saldırı yapabilirlerdi.*<sup>630</sup> Avustralyalı askeri tarihçi, çıkarmanın daha ilk gününde, Liman von Sanders'in aldıracağı savunma düzeninin Türk savunmasına pahalıya mal olduğunu dile getiriyordu.

Seddülbahir'de, 25 Nisan günü öğleye kadar 3'üncü Tabur'un bölgesini, kendisinden 10 kat (10 tabur) fazla kuvvet karşısında 32 saat savunması ve düşmana ağır zayıat verdirmesi harp tarihi açısından büyük bir kahramanlık örneğidir. 3'üncü Tabur'un direnmesi, İngilizlere Alçıtepe-Kilitbahir Platosu yolunu tıkamıştır. Ertuğrul Koyu (V) sırtında, beş mangalılık bir takıma komuta eden 3'üncü Tabur 10'uncu Bölük'ten Yahya Çavuş, bir tabur kuvvetindeki düşmana karşı, bölgesini 12 saat boyunca savunarak tarihe altın harflerle geçmeyi hak etmiştir.

Birinci Kirte Muharebesi'nden itibaren sona eren kıyı çatışmaları bir mevzi muharebesine dönüşmüş, ancak Türk kuvvetleri buna göre tertiplenememiştir. Ayrıca, sevk ve idaredeki yetersizlikler, birliklerin parça parça kullanılması ciddi sonuçlara yol açmıştır. 1-2 ve 3-4 Mayıs 1915'te yapılan gece saldırıları, çok zayıata neden olmuştur. Bu muharebelerde, Mehmetçikler Ordu ve Güney Grup Bölge komutanlarının hatalı uygulamaları sonucu canlarını vermişlerdir. Ordu Komutanı Liman von Sanders, muharebelerin başında, Anadolu yakasının “emin ellerde” olduğunu söylüyordu. Çünkü Anadolu yakasında Alman General Weber Paşa vardı. Anadolu yakasında olduğu gibi, Gelibolu Yarımadası'nı da emin ellere” yani

<sup>629</sup> Mahmut Sabri, *a.g.e.*, s. 17.

<sup>630</sup> Prior, *a.g.e.*, s. 155.

Almanlara teslim etti. Bu kapsamda, önce Alman Albay Kannengiesser'i, sonra 5'inci Tümen Komutanı Albay von Zodensthtern'i Güney Bölgesi Komutanı olarak görevlendirdi. Son görevi tabur komutanı olan, ardından 5'inci Tümen Komutanı olarak görevlendirilen Zodenshtern, kolordu seviyesinde birliklerin başına Güney Grup Komutanlığı'na getirildi. Tecrübesiz, emir ve komuta zafiyeti olan bu Alman komutanlar, Türk askerinin gereksiz yere şehit edilmesinde ve kanlarının akmasından hiç rahatsız olmadılar.

Türk birlikleri saldırı cephesine intikallerinde, birbirine karışmış durumdaydı. Bu durum, sevk ve idareyi zorlaştırıyordu. Türk savunmasının kuvvetli bir topçu desteği olmayışı, ayrıca düşman donanma topçusunun Seddülbahir Bölgesi'ne etkisi yüzünden, taarruzların gece yapılması tercih edildi. Fakat Türk birliklerinin gece saldırı eğitimleri oldukça yetersizdi, gece taarruzları ayrıntılı bir şekilde planlanmamış, baskın etkisi oluşturulamamıştı.

İkinci Kirte Muharebesi'nde, cephede gerekli savunma derinliği tesis edilmemişti. 19 Mayıs 1915'te büyük zayıyata uğramış 2'nci Tümen, Üçüncü Kirte Muharebesi'nde önemli zaferler kazanmıştır.

Zığindere muharebelerinde bazı Türk birliklerinin İtilaf kuvvetlerinin ağır bombardmanı ve saldırısı karşısında çözülmesi, düşmanın üstün ateş gücünün yanı sıra, Türk savunmasının henüz yeterince derinliğine tertiplenmesi sonucudur. Makineli tüfeklerle tahkim edilmiş ve yoğun topçu desteğine sahip düşman mevzilerine, yeterli topçu ve ateş desteği olmadan yapılan saldırılar çok ağır zayıyata neden olmuştur.

### **3.13. Arıburnu Cephesi Muharebeleri (25 Nisan-19 Mayıs 1915)**

Arıburnu Cephesi, 25 Nisan 1915 tarihinde Arıburnu çıkarmasıyla başlayan ve 6 Ağustos 1915 tarihine kadar devam eden çatışmaları kapsayan cephedir. Bu tarihte, İtilaf kuvvetlerince üçüncü bir cephe olarak açılan Anafartalar Cephesi ile birleşmiştir. Arıburnu bölgesinde yapılan düşman çıkarması, esas çıkarma bölgesi olan Seddülbahir'e yardımcı olmak amacıyla yapılmıştır. 25 Nisan tarihinde başlayan harekât, 1915'in Ağustos ayına kadar dört ay boyunca, Kabatepe-Conkbayırı-

Kocaçimentepe bölgelerinde, tarafların karşılıklı saldırı ve özellikle gece yapılan süngü hücumlarıyla yakın boğuşmalar şeklinde, çok kanlı çarpışmalarla geçmiştir.

General Hamilton, 25 Nisan 1915 günü, iki tümenlik ANZAC Kolordusu'nu, çıkarmada ikinci öncelik verdiği Kabatepe Bölgesi'ne; iki İngiliz ve bir Fransız tümeniyle, bir Hint tugayını birinci öncelikli Seddülbahir Bölgesi'ne çıkarmayı planladı. ANZAC Kolordusu, seçme, iri ve sağlam yapılı, inatçı ve çok mücadeleci Avustralya ve Yeni Zelandalılardan kurulmuştu. Hamilton, herkesin sınırlarının gerildiği saldırı öncesinde, İngiliz ve Fransız askerlerine hitaben bir emir yayımladı. Aynı zamanda, İngiliz Savaş Bakanı Lord Kitchener'den iyi dilekleri içeren ve morali artıracak bir telgraf aldı. Bunun ardından, 22 Nisan 1915'te kraldan gelen aşağıdaki telgraf, orduyu sevince boğdu: *“Haşmetli Kral Hazretleri, size ve ordunuza başarı diledikleri gibi daima sizi düşünmekte, size dualar etmektedirler.”*<sup>631</sup>

Boğaz'ı savunmakla görevli Türk kuvvetleri; 3'üncü Kolordu'ya bağlı 7, 9 ve 19'uncu tümen ile 15'inci Kolordu'ya bağlı 3 ve 11'inci tümen olmak üzere, toplam beş tümen; 5'inci orduya bağlı 5'inci tümen; bir süvari tugayı, bir alay ve dört seyyar jandarma taburlarından oluşuyordu. Liman Paşa, çıkarmayı Saros Körfezi'nde beklediğinden, kuvvetin çoğunu (iki tümen) Saros Körfezi'ne, bir tümeni Seddülbahir Bölgesi'nde, iki tümenli 15'inci Kolordu'yu da Anadolu yakasında bulundurmaktaydı<sup>632</sup>. Sahillerde zayıf gözetleme ve koruma birlikleri bulundurarak, kuvvetlerin büyük bölümünü ihtiyatta tutmayı esas alan bir savunma düzeni alınmıştı. ANZAC Kolordusu, 25 Nisan 1915 günü plan gereği Kabatepe ile Küçük Arıburnu arasındaki kumsala çıkacaktı. İlk hedef olarak, Conkbayırı-Kocaçimentepe hattı tutulacak ve oradan Maltepe kesimine el atılarak, kuzeydeki Türk kuvvetlerinin Seddülbahir Bölgesi'ne yardımı engellenecekti. ANZAC Kolordusu'nun çıkarma planı baskın esasına dayanıyordu. İlk çıkarma, karanlıkta yapılacaktı. Bütün kolordu bir günde karaya çıkacak, savunmayı bir anda felce uğratacak ve hedefler ele geçirilecekti<sup>633</sup> (Şekil-34).

<sup>631</sup> Hamilton, *a.g.e.*, s. 96.

<sup>632</sup> ATASE, Kls. 3474, Dos. H-2, Fih. 2-22.

<sup>633</sup> Oglander, *a.g.e.*, s. 173.

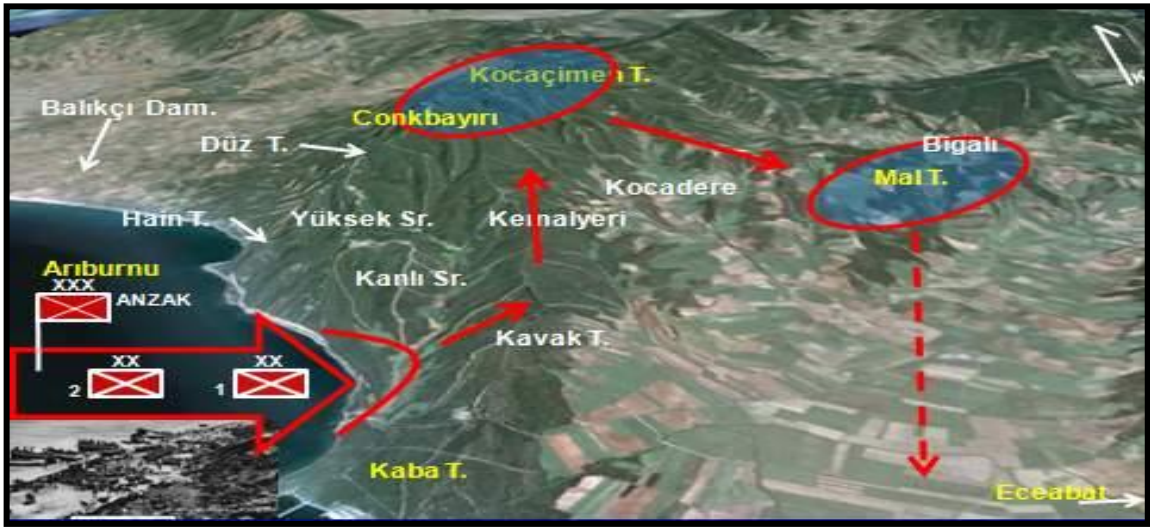

Şekil-34: ANZAC Kolordusu Saldırı Planı.

Arıburnu bölgesi, 9'uncu Tümen sorumluk alanının kuzey kesimini oluşturuyordu. Bu bölgenin savunmasında 27'nci Alay görevlendirilmişti. Alay komutanı Yarbay Şefik (Aker) idi. Sanders'in kıyı savunması sistemine göre, 27'nci Alay'ın büyük kısmı geriye alınmıştı. Arıburnu bölgesinde, 27'nci Alayın 2'nci Taburu görevli idi. Bu arada, 19'uncu Tümen (bir tabur eksik olarak) Bigalı'da genel ordu ihtiyatı olarak bulunuyordu<sup>634</sup>.

Kıyı gözetleme ve güvenliği için 27'nci Alay'ın 2'nci taburu, 3 piyade bölüğünü kıyıları üzerine düzenlenmiş ve bir bölüğünü de ihtiyat olarak görevlendirmişti. İhtiyat Bölüğü, Kabatepe'nin 1,5 km doğusuna, Arıburnu'ndan bir saatlik mesafeye alınmıştı. Tabur emrinde ağır makineli tüfek yoktu. Taburun cephesi geniş olduğundan, kıyı hattı boyunca çok fazla yayılmıştı. Alay Komutanı, taburun tertiplenmesinde gördüğü bu zafiyeti kapatmak için, Alay'ın gerideki büyük kısmını ileri yanaştırmak istemiş, bu maksatla 9'uncu Tümen Komutanlığı'na birkaç kez müracaat etmişti. Fakat Ordu Komutanı'nın emri gereği, bu teklif kabul edilmemişti. Böylece 2'nci Tabur, Kaba Tepe gibi çok kritik bir arazi kesiminde, gözetleme ve güvenlik perdesi şeklinde, derinlik desteğinden ve erken yardım alma şansından yoksun olarak kendi başına bırakılmıştı. Alayın mevcudu, yaklaşık 2.000 kişiydi. Ancak, kıyı hattında sadece 400 civarında asker vardı<sup>635</sup>.

<sup>634</sup> Perk, *a.g.e.*, s. 48.

<sup>635</sup> ATASE, Kls. 4836, Dos. H-10, Fih. 1-71.



Himaye bombardımanı ile ANZAC Kolordusu'nun ön kademesi olan 1'inci Tugay'dan 1.500 kişilik ilk hücum dalgası, 25 Nisan 1915 sabahı akıntı nedeniyle, çıkarma botlarının kuzeye kayması sonucu, saat 5.00'da Kabatepe Bölgesi yerine Arıburnu kesimine çıkmak zorunda kaldı. İngiliz harp tarihçileri, yanlış noktaya çıkışı şu şekilde kaydeder: *“Kuzeyden gelen ve yarımadanın sahili boyunca akan akıntı, denizcilerin tahmininden çok kuvvetli idi. Yedek kafileleri, farkına varılmadan, tayin edilmiş olan çıkış yerinin tam bir mil kuzeyine düşmüşlerdi ve sahil saat 4.00'ten hemen sonra görülmeye başladığı zaman, Yüzbaşı Waterlow, Arıburnu'nu görünce Kabatepe sandı, rotasından bir mil güneye düştüğü düşüncesine kapılarak derhal ANZAC koyunun kuzeyine yöneldi... Sonuçta planlanan çıkış yerinin bir mil kuzeyine çıktılar.”*<sup>636</sup> Bu bölgede, kıyı gözetlemesi yapan 80 kişilik bir takımın karşı koymasına rağmen, çıkan birlikler ilerlediler

Bigalı'da bulunan 5'inci Ordu ihtiyatı olan 19'uncu Tümen, 24-25 Nisan 1915 gecesi Conkbayırı istikametinde tatbikat yapmakta idi. Gün ağarırken, Arıburnu istikametinden top seslerinin gelmesi üzerine, Tümen Komutanı Yarbay Mustafa Kemal, bir çıkarma yapıldığını anlayarak durumu Ordu Komutanı'na bildirmiş, ancak bir cevap alamamıştır. Geniş bir sahile yayılmış 9'uncu Tümen'e bağlı 27'inci Alay'ın zayıf olduğunu haber alınca, 19'uncu Tümen Komutanı Yarbay Mustafa Kemal, düşmanın Conkbayırı-Kocaçimentepe hattını ele geçirmesi halinde, telafisi mümkün olmayacak bir durumla karşılaşılacağını düşünerek, ordudan emir gelmemiş olmasına rağmen, inisiyatif kullanarak 57'nci Alayı harekete geçirir<sup>637</sup>.

Orgeneral Hamilton, Queen Elizabeth gemisiyle ANZAC Koyu civarına kadar gelmiştir. Hamilton, örtü kuvvetinin ciddi bir mukavemete maruz kalmadan karaya çıktığı ve yaklaşık bir mil kadar içeri girmiş olduğu haberini alınca, planın bu kısmında başarılı olacağı hakkında beslediği güven hissi ile saat 6.00'dan sonra yarımadanın güney ucuna doğru hareket etmiştir. Hamilton, ANZAC Koyu'na gelişini anılarında şöyle anlatır: *“Şimdi Kabatepe açıklarındayız. Sivri bir tepenin ardından gün ağarıyor, deniz cam gibi pürüzsüz, güneyden çıkarma, tam yüklenerek*

<sup>636</sup> Oglander, a.g.e., s. 216-217.

<sup>637</sup> Şefik Aker, *Çanakkale Arıburnu Savaşları ve 27'nci Alay*, 2. Baskı, Yay. Haz.: Metin Martı, Marta Yayınları, İstanbul, 2005, s. 235.

*başladı. Şarapneller deniz üzerinde patlıyor, parçaları suya çarpıyor. Biz bu karışıklığın içindeyiz... Küçük silahların gürültüsü, saat 5.35'te azaldı ve 4.000 kişilik bir birliğin karaya çıktığını öğrendik... Karaya ulaşanlar, kıyı boyunca mevzilenmeye başlıyorlar... Bravo, gemilerdeki her er, karaya çıkmış arkadaşlarının yanında olmak istiyor.*"<sup>638</sup>

Balıkçıdamları-Hain Tepe-Kılıçbayır Tepe'nin güneyini saat 6.00'ya kadar ele geçiren ANZAC birlikleri, Albay Mac Lagan komutasındaki 3'üncü Avustralya Tugayına mensup 4.000 askerini karaya çıkarmayı başarmıştır. ANZACLAR, Yüksek Sırt, Kemalyeri ve Kanlı Sırt'ın yamaçlarına kadar ilerlemişlerdir (Şekil-35).



Şekil-35: 25 Nisan 1915 Sabah 6.00.

3'üncü Kolordu Komutanı Esat Paşa'nın izniyle, 9'uncu Tümen'e bağlı 27'nci Alay'dan geri kalan birlikleri de emrine alan 19'uncu Tümen Komutanı Mustafa Kemal, karşı taarruz için 57'nci Alay'a şu emri verdi: *"Ben size taarruzu emretmiyorum, ölmeyi emrediyorum. Biz ölünceye kadar geçecek zaman içinde yerimize başka kuvvetler ve kumandanlar gelebilir.*"<sup>639</sup>

ANZAC ilerleyişi, 25 Nisan öğlene kadar geçen muharebeler sonucu durdurulmuştur. Türk kuvvetleri artık düşmanı denize dökme, ANZAC birlikleri ise

<sup>638</sup> Hamilton, *a.g.e.*, s. 101.

<sup>639</sup> ATASE, ATAZB, Dos. 6-35, Def. 8, Fih; 1-12.

aldıkları takviyelerle tekrar ilerleyerek, ilk gün hedefleri olan Kocaçimen Tepe ve Maltepe'yi ele geçirme planlarını uygulamaya çalışacaktır. 25 Nisan 1915 saat 12.00 itibarıyla, muharebe alanında 10.000'in üzerinde ANZAC askerine karşı, 5.250 kadar Türk askeri mevcuttu. ANZAC birlikleri için zaman geçtikçe endişe artmış ve karaya çıkış planı bozulmuştur. Bir buçuk tümene yakın ANZAC kuvvetine karşı, 27'nci ve 57'nci Alaylarla girişilen taarruzlar sonucunda ağır zayıt vermeye başlamışlardır. Birlikler birbirinin içine girerek karışmıştır. Emir komuta kaybolmuş ve ilerleme durmuştur. Öğleden sonra, 27'nci Alay'ın birlikleriyle takviye edilen 57'nci Alay'ın yaptığı taarruz sonucu, çıkan ANZAC kuvvetleri 2.000'den fazla zayıt verdi<sup>640</sup>. Bu nedenle, bir an önce gemilere dönmek için sahile çekilmek istiyorlardı. ANZAC Kolordusu Komutanı Birdwood, Hamilton'a birliklerin gemiye alınmasını teklif etti. Ancak, Deniz Filosu Komutanı Amiral Thursby, Hamilton'a birliklerin çekilmesinin üç gün süreceğini bildirmesi üzerine, Hamilton: "...*Daha önce de üzerinize çok güç görevler aldınız. Şimdi ise, güvenliğe kavuşuncaya kadar yalnızca siper kazdırınız, siper kazdırınız, kazdırınız...*"<sup>641</sup> emrini verir.

ANZAC Kolordusu'nun, 25 Nisan 1915'te gün batarken karaya çıkan tümeni, Arıburnu'nun sarp tepelerinde yerleşme imkânı buldu. Gece olduğunda, 27'nci Alay Komutanı Yarbay Şefik Bey'in ifadesiyle "*sipersiz meydan muharebesi*"nin<sup>642</sup> ilk bölümü sona erdi. Türk kuvvetlerinin zayıtı 2.500 kişi civarındaydı. Avustralyalılar da yaklaşık 2.000 kişi kaybetmişlerdi. Arıburnu'nda Türk kuvvetlerinin genel mevcudu 8.500, ANZAC birliklerinin toplam mevcudu ise, 14.500 kişiydi<sup>643</sup>. Mevcuda göre, Arıburnu'nda ilk gün sonunda Türk kuvvetleri yüzde 36, ANZAC'lar yüzde 14 kayıp vermişlerdir.

Gün sonunda ANZAC Kolordusu sahilde 700 metre derinlikte 1,5 kilometre genişlikte bir cephe hattı içinde son derece sıkışık durumda idi. Her türlü ikmal malzemesinin kıyıya çıkarılabilmesi, yaralıların ve 2.000 kadar kaybın gemilere nakledilebilmesi için, 30 metre derinlikte 100 metrelik bir kıyı bandı kalmaktadır. Üstelik kayalık ve sarp olan arazi, siper kazmak için uygun değildir. Dahası, Türk

<sup>640</sup> Oglander, *a.g.e.*, s. 244.

<sup>641</sup> Hamilton, *a.g.e.*, s. 115-116.

<sup>642</sup> Aker, *a.g.e.*, s. 278.

<sup>643</sup> ATASE, Kls. 3474, Dos. H-4, Fih. 1-25.

kuvvetleri bu çıkarma sahasının üç tarafındaki sırtlara hâkim durumdaydılar. Çıkarmanın ilk günü sonunda ANZAC Kolordusu'nun cephe hattı, üç ay boyunca yaklaşık olarak aynı konumu korumuştur<sup>644</sup>. Çıkarmanın ilk günü yapılan muharebelerde, toplam 9 adet dağ topunun yoğun ateşi, ANZAC ilerleyişini sekteye uğratmıştır.

Yarbay Mustafa Kemal, Arıburnu civarında sıkıştırılan düşmanın toparlanmasına fırsat vermeden, denize dökmek amacıyla tümen taarruzlarının gece de devamına karar verdi<sup>645</sup>. 57'nci Alay'ın saldırıları arazinin fundalıklı ve engebeli olması nedeniyle başarılı olamadı. 27'nci Alay'ın gece taarruzları, düşman yoğun makineli tüfek ateşleri altında bir ilerleme kaydedemedi. 77'nci Alay ise, Arap erlerinin disiplinsizliği nedeniyle, büyük kısmıyla dağıldı. 25 Nisan gündüz şartlarında başarılı bir şekilde geliştirilen harekât, 25/26 Nisan 1915 gecesi, özellikle 77'nci Alay'ın disiplinsizliği ve dağılması sonucu, 19'uncu Tümen zor durumda kalmış ve gece taarruzunda başarı sağlayamamıştır<sup>646</sup> (Şekil-36).



Şekili-36: Arıburnu'nda, 25-26 Nisan 1915 Gece Taarruzu.

<sup>644</sup> Ogländer, *a.g.e.*, s. 244.

<sup>645</sup> ATASE, ATAZB, Dos. 6-35, Def. 8, Fih. 1-18.

<sup>646</sup> ATASE, 27'nci, 57'nci, 77'nci Alaylar Arıburnu Meydan Muharebesi Muharebe Takriri (Muharebe Raporu) (12 Nisan 1331 Muharebesi-25 Nisan 1915).

Arıburnu Cephesi'nde devam eden muharebelerde, 19'uncu Tümen'in 72'nci ve 77'nci alayları komuta heyetini çok yormuş, özellikle 77'nci alayın erleri firar etmiş, muharebe esnasında dağılmış ve muharebeleri olumsuz etkilemiştir.

Kolordu Kurmay Başkanı Fahrettin Altay, anılarında bu alaylarla ilgili şunları yazmaktadır: *“Mustafa Kemal Bey, Gelibolu'dan geçerken<sup>647</sup> bize (kolordu karargâhına) uğradı, kendisini ilk defa görüyordum. Enerjik, muhatabına itimat telkin eden, tok sözlü, sarı saçlı, mavi gözlü, düzgün endamlı genç bir komutan. Görüşükten sonra kendisini uğurladık. Eceabat'a gider gitmez beni telefonla aradı: 'Aman Reis Bey, Kumandan Paşa'dan rica edelim; bana verilen 72 ve 77 numaralı alaylar Arap'tır... Eğitimleri de azdır. Bunları geri alsınlar, halis Türk delikanlıları olan ve eğitimleri oldukça ilerlemiş bulunan benim eski depo alayımı göndersinler.' Tehlikeli bir bölgeye, böyle kıymetsiz askerlerin gönderilmesine şaşmış ve Başkomutan'a yazmıştık. Aldığımız cevap şu oldu: 'Artık değiştirilemezler. Çalışıp eksikliklerini tamamlasınlar.’”<sup>648</sup>*

Albay Fahrettin Altay, 25 Nisan 1915 günü yaşananları şöyle anlatmaktadır: *“Arıburnu önlerinde deniz yüzlerce gemiyle örtülmüştü. Top sesleri aralıksız devam ediyordu. Aramızdaki vadi cepheden gelen yaralılarla dolmaya başladı. İlerimizdeki 77'inci Alay'ın çadırlı ordugâhında, alaydan kaçan birçok Arap erlerinin çadırlarda saklandıklarını ve nargile içmekte olduklarını gördük. Bunları toplayarak cepheye gönderdik...”<sup>649</sup>* Değiştirilmeyen 72 ve 77'nci alaylar, muharebe boyunca hem tümen komutanını hem de cepheyi sürekli yoracaklardı. 27'nci Alay Komutanı Yarbay Şefik Aker, 77'nci Alay konusunda, günlüğüne şunları kaydetmiştir: *“27'nci Alay'ın gece taarruzlarında, gündüz alınamamış olan Kırmızıırt alındı. 77'inci Alay'ın güney kanadında ise, büyük fedakârlıklarla kazanılan yerler terk edildi. 77'nci Alay'da çok sayıda Arap erleri vardı... Taarruzlar, kızışıp düşman bombardımanı ortalığı karıştırdı, Arap erlerinin kaçak sayısı arttı. Birliklerini bırakarak dağılan*

<sup>647</sup> Yarbay Mustafa Kemal'in Tekirdağ'a gelerek 19'uncu Tümen Komutanlığı görevini teslim aldığı tarih, 2 Şubat 1915'tir. 3'üncü Kolordu Komutanı'nın emriyle, tümenin yalnız 57'nci alayı ile Gelibolu'ya, Maydos'a (Eceabat'a) hareket etmiş ve burada İstanbul'dan gönderilen 72 ve 77'nci alayları komutasına almıştır. Gelibolu'ya giderken Kolordu Karargâhı Kurmay Başkanı Fahrettin Altay'la görüşür.

<sup>648</sup> Altay, a.g.e., s. 13.

<sup>649</sup> A.g.e., s. 90.

*bu Arap erleri fundalıklar içine sinmişlerdi... 27'nci Alay'ın 1'inci Taburu ile 77'nci Alay'ın iç kanat birlikleri hem önlerindeki düşmanın hem de arkalarındaki kaçak Arap erlerinin ateşleri arasında kaldı. Bu durum, 27'nci Alay'ın kanadını sarstı. 77'nci Alay'da çözümler başladı. Çözümler gittikçe çoğaldı... Artık bu durumda bir şey yapılamayacağı ve bu karışıklığa bir son vermek için derhal geriye çekilip toparlanmak gerektiği teklif edildi. Harekât durduruldu. 77'nci Alay büyük kısmı ile dağılmıştı... Eğer bu Arap erleri yerinde, bunlarla değiştirilen Türk erleri olsaydı, tekrar edilecek Türk saldırılarıyla, esasen gündüzden sarsılmış olan Avustralyalılar daha o gece vapurlarına çekilmek zorunda kalacaklardı... ”<sup>650</sup>*

Gece taarruzlarında (25/26 Nisan 1915), 77'nci alayın dağılması 19'uncu Tümen'i zor duruma sokmuştur. Tümen Komutanı Yarbay Mustafa Kemal, bu zor durumu: *“Diyebilirim ki, benim için en kritik durum 26 Nisan günüdür.”* sözleriyle ifade etmiştir. Şefik Aker, 77'nci Alay için daha ağır ifadeler kullanmıştır: *“Arıburnu mıntıkasında daha yedi aydan fazla bir müddetle kan dökülmesine belki yegâne sebep bu alay eratinin Arap olması idi... ”*<sup>651</sup>

19'uncu Tümen Kurmay Başkanı Binbaşı İzzettin Bey (Çalışlar), 77'nci Alay'la ilgili günlüğüne şunları yazmıştır: *“13 Nisan 1331 (26 Nisan 1915). Muharebe devam ediyor... Karargâh cephede... Birinci gün muharebede perişan olan 77'nci Alay'ı toplamakla meşgulüz... ”*<sup>652</sup> İzzettin Bey, firar eden erlere yapılan işlem konusunda günlüğüne şu notu almıştır: *“15 Nisan 1331 (28 Nisan 1915). Düşman mevziinde tahkimat ile meşgul. Bize 125'inci Alay geldi (takviye). Bu alayın önünde, 77'nci Alay'dan üç firari kurşuna dizildi... Gece muharebesi devam etti.”*<sup>653</sup>

Başkomutanlığın bu alayı, muharebe başlamadan, Şubat 1915'te tümen ve kolordu komutanının teklifine rağmen değiştirmemesi, eğer kötü bir niyet yoksa, Başkomutanlık karargahında görevli Alman subaylarının varlığı ya da ilgisizliğinden başka bir şekilde açıklamak mümkün görülmemektedir.

<sup>650</sup> Aker, a.g.e., s. 261.

<sup>651</sup> A.g.e., s. 263.

<sup>652</sup> Çalışlar, a.g.e., s. 115.

<sup>653</sup> A.g.e., s. 116.

Tümen Komutanı Yarbay Mustafa Kemal, 77'nci Alay'ın dağılması sonucu disiplinsizlikle ilgili şöyle bir emir yayımlamak zorunda kalır: “20 Nisan 1331 (3 Mayıs 1915), saat 10.50 evvel. Bazı birliklerin henüz disiplin altına girmedikleri anlaşılmaktadır. Bir birliğin tamamen komutanının eli altında bulunmaması, savaş durumu ve strateji açısından ne kadar zararlı olduğunu her kıta komutanı takdir etmelidir. Karşımızdaki düşmanı kırıp ezmek, maddi ve manevi gücümüzün tümünü sarf ve kullanmakla mümkün olacaktır. Bu kuvvet dahi el altında bulundurulmuş muntazam kıtadır. Kıtası tamamen eli ve nüfuzu altında bulunmayan kıta komutanı vazife yapmıyor demektir. Bu nedenle, bir an önce her tabur ve alay komutanı kendi tabur ve alay personelinin hepsini toplayıp disiplin altına alsın. İcra edeceğim teftiş neticesinde, taburunu ve alayını disipline sokmayan ve savaş durumunun gereklerine göre hareket etmeyen ve görevlendirme yapmayan tabur ve alay komutanı görülürse, akıbetini kendisi düşünsün. Bugün gece yarısına kadar, her tabur ve alay komutanı kendi imzasıyla kıtasına hâkim olduğunu bana bildirecektir. Disiplinin tesisine engel olan ve muhalefet eden personeli her kıta komutanı ve her subay vurmaya mezdur. 19'uncu Fırka (Tümen) Komutanı, M. Kemal.”<sup>654</sup>

Başkomutanlık ve 5'inci Ordu Komutanlığı ise, Arıburnu Bölgesi'ni çok basit görüyorlardı. Ordu Komutanı, daha ilk günden itibaren bu bölgedeki düşman kuvvetleri ve Türk birliklerinin başarılarına dair eksik bilgiler vermiş ve Başkomutanlık'ta böyle bir kanının doğmasına yol açmıştı. 3'üncü Kolordu Komutanı Esat Paşa, uzun bir rapor hazırlayarak bir kopyasını Başkomutanlığa diğer kopyasını 5'inci Ordu Komutanlığına gönderdi. 28 Nisan 1915 tarihli rapor şöyleydi: “Erlerin üç gündür beri devamlı muharebelerle pek fazla yorgun düşmesi ve pek çok zayıflık vermesi, arazinin de pek sarp ve fundalıklı olup birliklerin taarruzlarını ilerletmek için daima takviye edilerek birbirine karışması ve subayların zayıflıkla azalmasından sevk ve idarenin zorlaşması sebepleriyle gece karanlığında düşmanı, tuttuğu son mevziisinden çıkarıp atmak mümkün olmamıştır.

*Düşman bütün gece karaya asker çıkararak kendi birliklerini takviye etti. Çıkarma yerini kuşatarak ilerlemiş olan sağ ve sol kanat birliklerimizin yanları,*

<sup>654</sup> Mustafa Kemal, *Arıburnu Muharebeleri Raporu...*, s. 91.

*düşmanın donanma ateşine karşı açılmıştır. Şimdi, şafakla beraber donanmanın etkili ateşi altında kanatların geriye alınması zorunludur. Tabur tabur gelen kuvvetler, taarruzu devam ettirmek için ileriye sürülmekte ve bu şekilde mütemediyen erimektedir. Düşmana bir daha taarruz edebilmek için, kolordunun elinde toplu olarak bir tümenin bulunması kesinlikle ve ivedilikle gereklidir ve zorunludur. Arz olunur.*<sup>655</sup>

Esat Paşa'nın 28 Nisan 1915 sabahı çektiği telgraf raporu, etkisini çabuk gösterdi. Başkomutan Vekili Enver imzasıyla aynı gün verilen telgraf emrinde: *"Bugün İstanbul'dan size yeni ihtiyat kuvvetleri gönderilmeye başlanacaktır. Bir adım bile geri çekilmeyeceksiniz. Karşınızdaki düşman birlikleri herhalde sizden daha iyi durumda değildir. Mareşal Liman'a da bilgi verilmiştir."*<sup>656</sup> deniliyordu.

Başkomutanlık erken davranmış, bu telgraf emrini gönderirken İstanbul'dan 15'inci Tümen'in gemilere bindirilmesine başlanmıştı. Ayrıca, 5'inci Ordu Komutanlığı'na gönderilen bir telgrafta, 15'inci Tümen'in yola çıkarıldığı ve Esat Paşa'nın emrine verildiği, bundan başka bir kuvvet göndermenin şimdilik mümkün olmadığı, Gelibolu'daki 5'inci Tümen'in derhal Eceabat'a kaydırılması, düşmanın yarımada güneyinde ne kadar fazla kalırsa onu geri atmanın o derece zorlaşacağı söyleniyordu<sup>657</sup>.

Ordu Komutanı Liman Paşa, elinde tuttuğu 5'inci Tümen'i üç gün geçmesine rağmen hala en kritik bölgeye destek için göndermemiş, ancak Başkomutanlık emriyle tümeni Arıburnu cephesine kaydırma emri vermiş, tümen 30 Nisan'da bölgeye ulaşabilmişti. Takviyede 5 günlük bir gecikme, muharebenin sonucunu hayati derecede etkileyecek kadar önemliydi. Liman Paşa'nın uyguladığı Savunma Planı sayesinde, düşman birlikleri karaya çıkabilmiş ve mevzilerini tahkim etmeye başlamışlardı. Başkomutanlık, bu hatayı geç te olsa yavaş yavaş fark etmeye başlamıştı. 19'uncu Tümen Kurmay Başkanı Binbaşı İzzettin Çalışlar, anılarında 5'inci Tümen'in takviyesini şu şekilde anlatmaktadır: *"17 Nisan 1331 (30 Nisan 1915). Bugün 5'inci Tümen'in de 15, 14 ve 5'inci alayları geldi. Ertesi günkü taarruz*

<sup>655</sup> ATASE, Kls: 3474, Dos: H-4, Fih: 1-8.

<sup>656</sup> ATASE, Kls: 3964, Dos: H-61, Fih: 1-27.

<sup>657</sup> ATASE, Kls. 3474, Dos. H-4, Fih. 1-10.



*ve hücum için hazırlık yapıldı... Elimizde kuvvetimiz üç fırka (tümen), düşmanın bir fırka. Fakat üç fırkamız bir fırka yerini bile tutmaz. Çok zedelenmiş, yorulmuştur. Düşman tahkimli bir mevziye yerleşmiştir... »<sup>658</sup>*

Bu arada, muharebeler devam ederken, Türk mevzileri düşman gemileri tarafından sürekli ateş altına alınıyordu. Ayrıca, yerleşim birimleri de bombardıman ediliyordu. Yaralı toplama yerleri ve seyyar hastanelerin bulunduğu küçük bir kasaba olan Eceabat, 29 Nisan 1915'te düşman gemileri tarafından ateş altına alındı. Kasabada yangın çıktı, binaların çoğu yıkıldı, hastanedeki yaralılar şehit oldu. Bu arada, bazı yaralı İngiliz esirleri de kendi kuvvetlerinin bombardımanları altında can verdi. Bu bombardımanın diğer kötü bir sonucu da, 3000 çuval peksimetin yanmasıydı. Yangınlar, ertesi gün (30 Nisan 1915) de sürdü. Kasabada sağlam bina kalmadı<sup>659</sup>.

Başkomutanlık, Ordu, Kolordu ve 19'uncu Tümen Komutanı, nihai bir saldırı ile düşmanı tamamen denize dökmek için, 1 Mayıs 1915 günü tüm cephe hattında yeni bir saldırıya karar verdiler. Mustafa Kemal, birlik komutanlarını Kemalyeri'nde karargâhında topladı ve özetle şu emri verdi: *“Düşmana 6 gündenden beri iki kez taarruz ederek sarstığımız halde, arazinin zor koşullarından dolayı, sonuna kadar takip etmek mümkün olmadığı için kıyı kısımlarında barınabilmiştir. İmha ettiğimiz kuvvetlerin iki tünden fazla olduğu anlaşılmıştır. Seddülbahir ve Kumkale istikametlerindeki durum da hemen hemen aynı olmuştur. Karşımızda bulunan düşmanı, bir kişi kalmayınca kadar hepimiz ölerек muhakkak denize dökmek görevine sahip olduğumuz kanaatindeyim.*

*Durumumuz, düşmana göre zayıf değildir. Düşmanın morali tamamen bozulmuştur. Ara vermeden siper yapmakta ve kendisine sığınacak yer aramaktadır. Siperleri yakınına birkaç mermi düşünce, hemen kaçıştıklarını gözlemlenizle gördünüz.*

*İçimizde ve komuta ettiğimiz askerlerimizde, Balkan Savaşı utancının tekrarını görmektense, burada ölmeyi istemeyenlerin bulunacağını asla kabul etmem.*

<sup>658</sup> Çalışlar, a.g.e., s. 116.

<sup>659</sup> ATASE, Kls: 3474, Dos: H-4, Fih: 1-15.

*Eğer böyle kişilerin olduğunu görürseniz onları derhal kendi ellerimizle kurşuna dizmeliyiz...’’<sup>660</sup>*

Yarbay Mustafa Kemal’in emrine, 14, 15, 20, 33, 64 ve 125’inci alaylar verildi. Türk kuvvetlerinin mevcudu 18.400, ANZAC kuvvetlerinin sayısı ise 25.000 kadardı. 1 Mayıs 1915 günü yapılan saldırıda, açık arazi, düşmanın iyi tahkimat yapmış olması ve yoğun makineli tüfek ateşleri sonucunda, düşmana 200 m yaklaşan birliklerin, bu noktadan sonra ilerleyişleri mümkün olmadı<sup>661</sup> (Şekil-37).



Şekil-37: 1-2 Mayıs 1915.

Yarbay Mustafa Kemal’in emriyle, 1 ve 2 Mayıs 1915 gece saldırılarının sürdürülmesine karar verildi. Birlikler saat 24.00’te ve 2.00’de taarruz ettiler. Ancak, ağır kayıplar nedeniyle, Tümen Komutanı saat 3.00’da saldırıyı durdurdu. Bu saldırılarla, Türk birlikleri 6.000’e yakın zayıt verdi. Saldırının başarı sayılabilecek tek yönü, orta bölgede Türk kuvvetlerinin ANZAC hatlarına yaklaşması oldu<sup>662</sup>.

Yarbay Mustafa Kemal’in, muharebe sonunda yayımladığı emir özete şöyledir: “20 Nisan 1331 (3 Mayıs 1915). Benimle beraber burada muharebe eden bütün askerler kesinlikle bilmelidirler ki, bize verilen namus görevini tam olarak yerine getirmek için bir adım geri gitmek yoktur. Rahatlıkla uyumak yolunu

<sup>660</sup> ATASE, ATAZB, Dos. 6-35, Def. 10, Fih. 1-7.

<sup>661</sup> Perk, a.g.e., s. 61-62.

<sup>662</sup> ATASE, Kls. 3474, Dos. H-4, Fih. 1-25; ATASE, 57’nci, 72’nci Alaylar Arıburnu Meydan Muharebesi Muharebe Takriri (Muharebe Raporu) (18/19 Nisan 1331 Muharebesi-1/2 Mayıs 1915).

*aramanın, bu rahatlıktan yalnız bizim değil, bütün milletimizin ebedi olarak mahrum kalmasına sebep olacağını hepimize önemle hatırlatırım. Bütün arkadaşlarımla fikir birliğinde olduğuna ve düşmanı denize dökmedikçe yorgunluk belirtisi göstermeyeceklerine şüphem yoktur. 19'uncu Fırka (Tümen) Komutanı M. Kemal.*<sup>663</sup>

Ordu Komutanı Liman Paşa'nın Başkomutanlıktan takviye talebine karşılık, Başkomutan Vekili Enver Paşa'nın 1 Mayıs 1915 günü çektiği telgraf emri şöyle idi: "30 Nisan 1915 günü saat 15.30'da çekilen telgrafınız alındı. 15'inci Tümen, 1 Mayıs akşamına kadar bütün kuvvetleri ile oraya varmış olacaktır. 16'ncı Tümen, son birlikleriyle muharebe meydanına belki epeyce zaman sonra gelebilecektir. Eğer taarruzlarınızı, bütün birliklerin varışına kadar geciktirirseniz bu sırada düşmanın fazla takviye kuvveti alması, orada siperlere yerleşmesi ve bu suretle şimdiki halde elde tuttuğumuz sayı üstünlüğünü mahvetmek tehlikesi baş gösterir. Bu bakımdan bu görüş, taarruz zamanının seçilmesinde dikkate alınmalıdır. Fakat size daha sonra ve ancak Kırklareli'nden bir alay gönderilebilecek, başkentini durumu dolayısıyla daha başka takviye birliği gönderilmesine imkân olamayacaktır... Enver."<sup>664</sup>

Enver Paşa, 4 Mayıs 1915'te, Çanakkale Cephesi'nin erken tasfiyesini isteyen bir emir gönderdi: "Askeri ve siyasi sebeplerle Gelibolu Yarımadası'nda kesin sonucun bir an önce elde edilmesini, olağanüstü bir önemde görüyorum. Bu bakımdan, İstanbul ve dolaylarına bir Rus çıkarması ihtimali henüz belli olmadığından ve böyle bir amfibi harekât hazırlığının sürekli olarak haber verilmesine rağmen, eğer isterseniz 1 tümen daha takviye kuvveti gönderirim... Enver."<sup>665</sup>

Bu emir Ordu Karargâhı'nda tepki çekti. Liman von Sanders'in Kurmay Başkanı Yarbay Kazım (İnanç) Bey, kendi komutanı olan Ordu Komutanı Liman Paşa'yı atlayarak Enver Paşa'ya bir mektup yazdı. Bu günlerde, Enver Paşa, karaya çıkmayı başarmış düşmanın derhal denize dökülmesi için ısrarla emirler veriyordu. Ancak Türk askerleri, İtilaf devletlerinin kara ve deniz topçusunun ateşi altında

<sup>663</sup> ATASE, ATAZB, Dos. 6-35, Def. 11, Fih. 1-13.

<sup>664</sup> ATASE, Kls. 3474, Dos. H-4, Fih. 1-22.

<sup>665</sup> ATASE, Kls. 3474, Dos. H-5, Fih. 1-3.

sürekli zayıf veriyorlardı. Yarbay Kazım, 4 Mayıs 1915'te, Enver Paşa'ya taarruzların durması konusunda bir mektup gönderdi<sup>666</sup> (EK-10).

Yarbay Mustafa Kemal de, 3 Mayıs 1915'te doğrudan Enver Paşa'ya, Ordu Komutanı Liman von Sanders'in Savunma Düzeni'ni ve emir komuta sistemini eleştiren, Alman Komutanı şikâyet eden bir mektup göndermiştir<sup>667</sup> (EK-9).

Başkomutan Vekili Enver Paşa, Yarbay Kazım'ın ve Mustafa Kemal'in raporlarını karşılıksız bıraktı. 5 Mayıs 1915'te, bir emirle acele olarak saldırıya geçilmesi isteklerini, Ordu Komutanı'na tekrarladı. Bu emir şöyleydi: *“Sabahki telgrafıma sizden bir cevap alamadım. Ordu Kurmay Başkanı takviyeye ihtiyaç olmadığı, düşman taarruzlarına karşı hazırlıklı bulunarak ordunun bir süre için mevzilerde beklemesi ve böylece bir ölçüye kadar zayıftan kurtulup dinlenmesi ve düzenlerini tamamlaması hakkında bir mütalaa yazmıştır. Ben, düşmanın uzun bir süre yarımada kalmasında siyasi ve askeri pek büyük sakıncalar görüyorum. Özellikle cephanemiz sürekli muharebe için elverişli değildir. Ancak, durumu ve neler mümkün olduğunu yerinde siz gördüğünüz için, geleceğe ait mütalaa ve kararınızı ivedilikle bildirmenizi rica ederim. Enver.”*<sup>668</sup>

Ordu Komutanı, gönderdiği cevapta şunları yazar: *“Esat Paşa Kuzey Grubuna memurdur. Yeni bir tümen, Arıburnu bölgesinde kesin sonucu sağlayacaktır... 200 subay zayıftı olduğundan pek çok subay gönderilmesini rica ederim. Cephe hiçbir surette baskı altında değildir. Durumumuz iyidir. Askerimiz kahramandır. Kurmay Başkanı'nın mütalası yalnız kendisinin kişisel görüş ve düşünceleridir...”*<sup>669</sup>

Başkomutan Vekili Enver Paşa, Türk komutanların karşı çıkmalarına rağmen, taarruzların devam ettirilmesine dair emirlerini tekrarladı<sup>670</sup>. Görüldüğü gibi, Başkomutan Vekili Enver Paşa, birliklerin dağılmasına, sürekli saldırılar nedeniyle

<sup>666</sup> ATASE, Kls. 3474, Dos. H-5, Fih. 2-4.

<sup>667</sup> Şevket Süreyya Aydemir, *Tek Adam*, C. I, Remzi Kitapevi, İstanbul, 1981, s. 259; İsmet Görgülü, “Atatürk'ün Arıburnu Muharebeleri Raporu”..., s. 96-97.

<sup>668</sup> ATASE, Kls. 3474, Dos. H-5, Fih. 2-5.

<sup>669</sup> ATASE, Kls. 3474, Dos. H-5, Fih. 2-11.

<sup>670</sup> ATASE, Kls. 3474, Dos. H-5, Fih. 2-13.

ağır zayıat vermesine, askerlerin yorgunluğuna rağmen, kuvvetlerin yeniden düzenlenme ihtiyacını reddetmiş ve ast komutanların tekliflerini ve feryatlarını dikkate almamıştır. Alman Komutan da Türk kanı akmasından çok rahatsız olmadığı için, Türk komutanların tekliflerinin aksine, yeni bir hazırlık yapmadan saldırıların devamında sakınca görmemektedir. Toparlanmadan ve eksik personel tamamlanmadan yapılan sürekli saldırılar, zayıatı artırarak birliklerin erimesine yol açmıştır.

Çıkarmanın başladığı 25 Nisan'dan 5 Mayıs 1915'e kadar, Arıburnu'nda bulunan Türk kuvvetlerini, fiilen 19'uncu Tümen Komutanı Yarbay Mustafa Kemal sevk ve idare etmiştir. 5 Mayıs 1915'te, 5'inci Ordu Komutanı'nın emriyle, tüm Arıburnu ve Anafartalar'daki Türk birliklerini kapsayan Kuzey Grubu oluşturuldu ve komutanlığına Esat Paşa getirildi. Yeni yerleşim düzenine göre bölgede üç tümen (5, 16 ve 19) bulunuyordu.

Esat Paşa, 19 Mayıs 1915'te saat 3.30'da, baskın şeklinde başlayacak bir taarruzla düşmanın denize dökülmesi emrini verdi<sup>671</sup>. Saldırıya katılacak Türk kuvvetlerinin mevcudu 43.000 askerdi. ANZAC askerlerinin sayısı ise, 18.000'di. Saldırı 3.30'da başladı, ancak ANZAC askerleri bir saldırıyı bekliyorlardı. Çünkü ANZAC'ların yaptığı keşif neticesinde, Türk tarafında ileriye yavaşmada, sessizliğin korunamaması baskın etkisini önlemiştir. 19 Mayıs saldırısının gün ağarana kadar geçen bölümünde, önemli bir sonuç alınamadı. Gündüz, taarruza devam edildi, saat 10.00'da saldırı durduruldu. Arıburnu'nda 19 Mayıs günü yapılan ve 4,5 saat süren saldırıda, toplam 3.855 Türk askeri şehit oldu, 6.000 kişi yaralandı, ANZAC'ların kaybı ise sadece, 160 ölü, 468 yaralı idi<sup>672</sup>.

Türk komutanların karşı çıkmasına rağmen, Enver Paşa'yı taarruzun yapılması yönünde teşvik eden Liman Paşa, 19 Mayıs saldırısı sonrası hata yaptığını kabul edecek ve anılarına bu konuda şunları yazacaktı: *“Her iki tarafın kayıpları o kadar çoktu ki... Bu muntıkada komutan olan İngiliz generali ölümlerin gömülmesi için, bana bir ateşkes yapılması teklifinde bulundu. Bu ateşkes için 23 Mayıs günü*

<sup>671</sup> ATASE, Kls. 3964, Dos. H-22, Fih. 1-12.

<sup>672</sup> ATASE, Kls. 3474, Dos. H-14, Fih. 5-38.

tespit edildi. Çanakkale’de, muharebelerin kısa bir müddet için de olsa kesilmesi bu ateşkesle olmuştur. Bununla beraber, bu taarruzun benim tarafımdan yapılmış bir hata olduğunu kabul ederim. Bu hata, düşman kuvvetini iyi takdir edememekten ileri gelmişti. Sayı olarak az olmakla beraber, bir de cephaneyi idareli kullanmaya mecbur olan topçumuzla bu taarruzun başarılı olamayacağını hesaplayamamıştım...<sup>673</sup>

Caner Arabacı, ateşkesi gerektiren manzarayı şöyle kaleme alır: “Görüntü fecidir. Kafası bir kurşunla parçalanmış asker, kendi bağırsaklarını toplamaya çalışan bir er, ANZAC Körfezi’nde topçu mermisi ile vurulan bir eşeğin kalıntıları, inanılmaz derecede şiştikleri için artık üniforma dikişleri patlamaya başlayan cesetler, sıradan savaş manzaraları durumundadır. Hücumdan beş gün sonra, çürüyen cesetlerin kokusu, iki taraf için de dayanılmaz hale gelmiştir. Paratifo, dizanteri gibi salgın hastalık tehlikesi baş göstermiştir. Cesetleri gömmek için, dokuz saatlik bir ateşkes yapılır. Ateşkes sırasında, az önce birbirlerinin boğazına sarılan ‘düşmanlar, ilk defa birer dost olarak yüz yüze’ gelirler. ‘Türkler ve Avustralyalılar birbirlerine sigara ikram’ edip, hatıra olarak hediyeler verirler. Farklı diller konuştukları halde, beden dilleri ile ‘birbirlerine karşılıklı olarak nasıl saygı duyduklarını ve birbirlerini nasıl takdir ettiklerini’ gösterirler.”<sup>674</sup>

Liman Paşa, Ordu Komutanı olarak astları olan Türk komutanlarının tekliflerini dinleme zahmetine katlanabilseydi, Türk askeri 4,5 saatlik muharebede yaklaşık 10.000 kayıp vermezdi. Türk komutanlarının tekliflerini yok sayan Alman General, üst komutanlığı da hata yapma konusunda teşvik etmekten geri durmuyordu.

Avustralya Harp Tarihçilerince, 19 Mayıs 1915 Türk saldırısı şöyle kaydedilir: “Gelibolu çok daha ağır çarpışmalara sahne olmuşsa da, bunlardan hiç biri böylesine korkunç yoğunlukta bir katliam görmemiş, hiçbir çarpışma bu denli tek taraflı olmamış, hiçbiri bu denli önemli etki yapmamıştır. Bütün o öğleden sonra yaralılar ölümlerinin arasında savaş anında yatar, her iki tarafın siperleri de bir ya da

<sup>673</sup> Sanders, a.g.e., s. 102.

<sup>674</sup> Arabacı, a.g.m., s. 7.

*iki metre ötede olmasına karşın, hiç kimse vurulma riskine girmeden onları siperin içine çekmeye kalkışamaz. O korkunç boşluktan tek bir ses bile yükselmez. Şurada burada bulutsuz gökteki güneşin kızgın ışınları altında yardımsız ve umutsuz, sessizce yatan bir yaralı ya da ölmek üzere bir asker acı içinde bir yandan diğer yanına döner ya da kolunu yavaşça, göğe doğru kaldırır.*<sup>675</sup>

Çanakkale Cephesi'nde, Deniz Kuvvetleri Bakanı Churchill'e muhalefetiyle bilinen, Deniz Kuvvetleri Bakan Yardımcısı Amiral Fisher, Çanakkale'de yenilginin kaçınılmaz olduğunu görerek, 15 Mayıs 1915'te görevinden istifa etti.<sup>676</sup> İstifa mektubunda, Churchill'in Çanakkale Seferi'ni şahsi hırsıyla hareket ederek yaptığını belirtti. Fisher'in istifası sonucunda, 17 Mayıs 1915'te, Liberal Parti hükümeti düştü ve Churchill'in görevine son verildi. Churchill, uzaklaştırıldığı bu göreve 24 yıl sonra, İkinci Dünya Savaşı'nın başlangıç günlerinde dönecektir<sup>677</sup>.

İngiltere, Çanakkale Cephesi konusunda endişelenmeye başlamıştır. İngiliz Savaş Bakanı Lord Kitchener, Akdeniz Kuvvetleri Komutanı General Hamilton'a, hem Fransa hem de Çanakkale cephelerini uzun süre devam ettirmenin imkânı bulunmadığı yönünde bir mesaj yolladı. Ayrıca, yazısında şöyle dedi: *“Halen Çanakkale'de uğradığımız talihsizliği en yakın bir zamanda gidermek için mümkün olan azami gayreti göstereceğinize ve Şark'ta büyük kargaşalıklar doğuracak olan Çanakkale'yi tahliye meselesinin bir alternatif olarak orduda düşünülmesine mani olacağınıza itimadım vardır.*<sup>678</sup>

İngiliz Harp Tarihi, Mayıs ayı ortalarında, şu değerlendirmeyi yapar: *“Bundan sonra, harbin talihini çevirmek çok güçtü, bundan dolayı hüsrana zafere üstün geldi. Üç haftalık sürekli gayrete rağmen, üstün İngiliz ve Fransız kıtaları hâlâ hedeflerini ele geçiremediler. ANZACLAR ise sahilde çakılıp kaldılar. Her birlik büyük kayba uğradı. Geride ihtiyat yoktu ve cephe hemen hemen bitmek üzere*

<sup>675</sup> Moorehead, *a.g.e.*, s. 160.

<sup>676</sup> *A.g.e.*, s. 150.

<sup>677</sup> Arı, *a.g.e.*, s. 145; Moorehead, *a.g.e.*, s. 152.

<sup>678</sup> Oglender, *a.g.e.*, s. 16.

*idi... Türkler de büyük zayıata uğramış ve topçu cephaneleri pek azalmıştı. Fakat onlar zayıatlarını kolaylıkla tamamlıyorlardı.*<sup>679</sup>

Arıburnu Cephesi'ndeki harekât, 1915 Ağustos'una kadar dört ay süre ile Conkbayırı-Kocaçimentepe-Kabatepe bölgelerinde, tarafların karşılıklı taarruzları ve özellikle geceleri yapılan süngü hücumlarıyla, boğaz boğaza boğuşmak suretiyle, çok kanlı çarpışmalarla geçti. ANZAC Kolordusu, taarruz hedeflerine ulaşamamış, çıktıkları yerlerde ancak, üç-dört kilometre kadar bir arazi kesimini ele geçirebilmiş ve muharebenin sonuna kadar mevzilerinde kalmışlardır<sup>680</sup>.

Sonuç olarak, ANZAC Kolordusunun, 25 Nisan 1915 Pazar günü sabahın erken saatlerinde başlattığı harekât, 1915'in Ağustos ayına kadar dört ay boyunca, Kabatepe-Conkbayırı-Kocaçimentepe bölgelerinde, tarafların karşılıklı saldırı ve özellikle gece yapılan süngü hücumlarıyla yakın boğuşmalar ve çok kanlı çarpışmalar şeklinde geçmiştir. ANZACLAR, 9 Ocak 1916'ya kadar süren çok kanlı ve çetin çarpışmalar içinde büyük mücadeleler vermişler, fakat bu mücadele sonunda ne kendileri, ne de onları kullanmaktan kaçınmayan İngilizler başarı sağlayabilmiştir.

Arıburnu çıkarması ve devamında meydana gelen muharebelerde elde edilen asıl ve ilginç sonuç; bu harekâtın ilk üç gününde ulaşılan hatlar, çok küçük ve olumsuz dalgalanmalar hariç bütün savaş devamınca bir daha değişmemiştir. Bundan sonra taraflar toprağa gömülecek, her gün kısa ve kanlı dövüşlerle mevzi savaşlarına başlayacaktır. Kuzey kanat operasyonu ve Anafartalar çıkarması gibi yeni gelişmelere rağmen Arıburnu'ndaki ulaşılan hatlar aynı durumda kalacaktır.

### **3.14. Arıburnu Muharebeleri ile İlgili Değerlendirme**

25 Nisan 1915'ten, 3 Mayıs 1915'e kadar Arıburnu Cephesinde Türk Ordusu'nun zayıatı 14.155 kişidir. Düşmanın bu cephede zayıatı ise 8.000 idi. 19 Mayıs 1915 taarruzunda, Türkler'in zayıatı yaklaşık 10.000, İngilizlerin ise 600

<sup>679</sup> Oglander, *a.g.e.*, s. 12.

<sup>680</sup> Selami Başaran, "Çanakkale Kara Harekâtına Genel Bir Bakış", *Çanakkale Muharebeleri 75'inci Yıl Armağanı*, ATASE Yayınları, Ankara, 1990, s. 75-76.



kişidir. 25 Nisan-19 Mayıs 1915 tarihleri arasında yapılan muharebelerde, toplam zayıat; Türklerin yaklaşık 24.000, düşmanın ise 8.600'dür<sup>681</sup>.

### 3.14.1. İtilâf Kuvvetleri

ANZAC Kolordusu, kıyıya yanaşma safhasında, planlanan yerlerin yaklaşık bir mil kuzeyine, kara harekâtı yapılması çok güç bir arazi kesimine çıkmıştır. Bu nedenle, ilerlemeleri kısıtlanmış, dar bir bölgede sıkışmışlardır. Bu durum, çıkarma harekâtının iyi koordine edilmediğinin göstergesidir.

İtilaf kuvvetleri açısından, ANZAC çıkarması, planlandığı şekilde tam olarak bir baskın şeklinde gerçekleşmemiştir. Türk kuvvetleri sayılarının azlığına rağmen, düşmanın yaklaştığını tespit etmiş ve büyük direnç göstermiştir.

Arıburnu muharebelerinde, Türk savunmasının başarısını sağlayan silahlardan biri de dağ bataryalarının etkili atışlarıdır. Dağ topçu ateşleri, düşman ilerlemesini geciktirmiş, engellemiş ve ANZAC kuvvetlerinin zayıat vermesine neden olmuştur.

### 3.14.2. Türk Kuvvetleri

Savaş prensiplerinden Sıklet Merkezi'ni (Ağırlık Merkezi) ihlal eden Liman Paşa, kuvvetleri istenilen yer ve zamanda hazır bulunduramamıştır. Ayrıca, kuvvetleri parça parça kullanarak başarısızlığa katkı sağlamıştır. 5'inci Ordu Komutanı'nın savunma anlayışının acı sonuçları, tüm cephelerde kendisini göstermiştir. Tümen ihtiyatlarının sahilden çok içerde tutulmaları ve kıyı hattında savunma yapan birliklerin makineli tüfekten yoksun bulunmaları, Liman Paşa'nın bu savunma sistemini çökertmiş, düşmanın karada tutunmasına imkân sağlamış ve fazla zayıata neden olmuştur.

Liman Paşa'nın düşmanın çıkarma bölgelerini hatalı değerlendirmesi sonucu, Türk kuvvetlerinin takviyeleri gecikmiştir. Liman Sanders'in çıkarmanın başlangıcında sergilediği kararsızlık, düşmanın karada tutunmasına imkân vermiş ve Türk birliklerine önemli bir zaman kaybettirmiştir.

<sup>681</sup> ATASE, Kls. 3474, Dos. H-4, Fih. 1-25.

Anadolu yakasında 15'inci Kolordu Komutanı olan Alman Weber Paşa'nın Ordu Komutanı'nın emirlerine rağmen, Gelibolu'da savunan birliklere takviyeyi zamanında göndermemesi ve sonunda, eksik, eğitimi yetersiz olan 64'üncü Alay'ı destek olarak sevk etmesi, bir Alman Kolordu Komutanı'nın Türk savunmasına verdiği zararın ve sebep olduğu Türk kanının açık bir belirtisidir. Çanakkale kara muharebelerinin ilk günü ve gecesinde, Türk komutanları ve birlikleri, düşmandan çok, bu olumsuzluklarla savaştılar.

Arıburnu'nda, kıyı hattında savunan kuvvetlere, makineli tüfekler alay ihtiyatlarıyla birlikte geri bölgede bulunduğu için makineli tüfek ateş desteğinin sağlanamayışı, düşmanın ilerlemesini kolaylaştırmış, savunmayı ise zorlaştırmıştır.

Düşmanın hazırlıklı savunma mevzilerine, ateş desteği ile yumuşatılmadan taarruz edilmiş, saldırı öncesi yeterli hazırlık, keşif ve eğitim yapılmamış, bu eksiklikler zayıflığın artmasına ve birliklerin düzensizliğine neden olmuştur.

Özellikle 77'nci Alay'ın dağınıklığı ve disiplinsizliği, muharebeyi olumsuz şekilde etkilemiştir. Alay, muharebeye giren Türk birliklerine yanlışlıkla ateş açmış hem zayıflığa hem de moral çöküntüsüne yol açmıştır. 77'nci Alay diğer alaylar gibi disiplinli olsaydı, ilk gün (25 Nisan 1915) düşmana daha fazla zayıflık verdirilebilirdi.<sup>682</sup> Boğaz Savunması'nın en kritik bölgesinde, eğitimsiz, disiplinsiz ve en önemlisi muharebe azim ve iradesi olmayan bir birliğin bulundurulması, Başkomutanlığın, Ordu'nun ve Kolordu'nun kayda değer bir hatasıdır. Tümen komutanının, alayın değiştirilmesi konusundaki teklifinin reddedilmesi ise, hem kolordu hem de Başkomutanlık açısından başarısızlığa sunulan bir katkı olmuştur.

Başta 19 Mayıs 1915 taarruzunda olmak üzere, gece saldırılarında, yeterli planlama yapılmaması, takviyeye gelen birliklerin araziye tanınamaması, yeterli keşif yapılamaması ve düşman durumu hakkında gerekli bilgilerin elde edilememesi, gece mevzi değiştirmede yaşanan karışıklıklar yüzünden, birlikler yanlış bölgeye gitmiş, karışmış ve komutanların kontrolü dışına çıkmıştı. Bu durum, başarıyı olumsuz yönde etkilemiş ve zayıflığı artırmıştır.

---

<sup>682</sup> Perk, *a.g.e.*, s. 59.

Cephede ağır topçunun ve top cephanesinin azlığı nedeniyle, ANZAC kuvvetlerinin tahkimli, mevzileri tahrip edilememiş ve düşman cephesini sarsmak mümkün olamamıştır. Bu silahların eksikliği, 1 ve 19 Mayıs saldırıları sırasında ciddi şekilde hissedilmiştir.

Yeterli şekilde planlanmamış ve iyi uygulanmamış bir harekât olan 19 Mayıs 1915 saldırısı, aşırı zayıyata neden olmuştur. Düşman durumu, yeni gelen takviye birlikleri, arazi ve baskın etkisi değerlendirildiğinde, bu saldırı hesapsız bir risk alınarak yapılmıştır. Alman Ordu Komutanı, harekâttan sonra, bu saldırının icrasına emir verdiğinden dolayı hatasını kabul etmiştir. Ancak, bu hata sonucu, 10.000 Türk evladı feda edilmiştir. Çok dar alanda net olmayan emir ve hedeflerle, bölgeyi az bilen birlikler, baskın etkisi olmadan düşmana sürülmüş ve hatada ısrar edilerek gün ağardıktan sonra da saldırı tekrarlanmıştır. Türk birliklerinin 19 Mayıs saldırısında, ANZACLAR'ın 2,5 katı olmasına rağmen, verdikleri zayıyat düşmanın altı katı kadardır. Türk komutanların karşı çıkmasına rağmen, Enver Paşa'nın bu saldırıda ısrarcı olması ve Kolordu Komutanı Esat Paşa'nın bu konuda sessiz kalması kayda değer bir husustur.

Ordu Komutanlığı'nın, 1 Mayıs 1915'ten önce Arıburnu cephesinde yaklaşık bir kolordu gücüne ulaşan kuvvetler için, ayrı bir bölge komutanlığı oluşturulmaması ve 34 yaşındaki Yarbay Mustafa Kemal'in bu boşluğu kendi inisiyatifiyle doldurarak 20.000 kişiye yaklaşan birliklerin ve harekâtın sorumluluğunu üstlenmesi de, Liman Paşa'nın sevk ve idaresi açısından bir hatadır. Arıburnu Bölgesi ve Güney Cephesi'nden sorumlu olan Kolordu Komutanı Esat Paşa'nın, bu süreçte zayıyatın azaltılması, saldırıların daha düzenli bir şekilde yapılması ve üst komutanlığa gerekli tekliflerin gönderilmesi konusunda sorumluluk almaktan kaçınması, sevk ve idarede yetersizliklere neden olmuştur.

Çıkarma günü olan 25 Nisan 1915 gününün önemli bir gelişmesi, Ordu İhtiyatı olan 19'uncu Tümen Komutanı Yarbay Mustafa Kemal'in inisiyatif olarak, ANZAC çıkarmasının karada ilerlemesi haberi üzerine, 57'nci Alay'ın tümünü muharebeye sokmaya karar vermesi ve hakim tepeler silsilesini düşmandan önce ele

geçirmesi, devamında düşmanı geri atmasıdır. Bu olay, sadece ilk günün değil, Çanakkale muharebelerinin kayda değer önemli olaylarından biri olmuştur.

Arıburnu Bölgesi'nde, düşman çıkarmasına ilk tepkiyi veren ve düşman taarruzunu durduran 27'nci Alay ile düşmanın karada hâkim yerleri ele geçirmesine engel olan 57'nci Alay Arıburnu muharebelerinin ilk safhasının kahramanlarıdır.

Gelibolu'da Harp Savaş Muhabiri olarak bulunan Ashmead Barlett'in, İngiliz Daily Telegraph gazetesine 10 Mayıs 1915'te gönderdiği bir haberi şöyleydi: *“Son derece ustalıkla sevk ve idare edilen, köşeye sıkıştırılıp savunma durumuna getirildiği zaman daha korkulacak bir hasım olduğunu ispat etmiş bulunan, kahraman ve azimli düşmanla dövüşüyoruz. Askerlerimizin bugün dövüşmekte olduğu adamlar, Gazi Osman Paşa'nın emri altında Plevne'yi 1878'de savunanlarla aynı kalıptan çıkmaktadırlar.”*<sup>683</sup>

### 3.15. Anafartalar Cephesi

Çanakkale Boğazı'nı, güçlü donanması ile denizden geçemeyen İtilaf Kuvvetleri, çok yoğun topçu desteğinde, 25 Nisan 1915'te, Gelibolu'ya çıkarılan kara birlikleri ile Çanakkale Boğazı'nı kontrol altına almaya çalışmışlardır. Mayıs ayı sonlarına kadar cereyan eden kanlı muharebelerde, Türk savunması hatlarını birkaç yüz metre geri çekmek zorunda kalmışsa da inatçı bir direnme göstermiş, İtilaf Devletleri'nin bu birkaç yüz metrelik ilerlemeleri onlara hiç beklemedikleri ölçüde ağır kayıplara mal olmuştur. İstanbul'u almaya kesin kararlı olan dünyanın en büyük donanması ve en güçlü ordusu karşısında, “Hasta Adam”ın yoksul ordusunun yıkılıp gideceğine inanılıyordu. Kara harekâtında da istediğini bulamayan İtilaf Kuvvetleri, Avrupa cephesinde olduğu gibi Türk savunması karşısında kilitlenen cephede, başarı için yeni planlar yapmaya başlamışlardı. Her iki taraf, savaşın kolay bitmeyeceğini anlamıştır. İngilizler, son bir taarruz için denizaşırı ülkelerden Çanakkale'ye doğru yeni kuvvetler yola çıkarırlar, buna karşılık Osmanlı Ordusu Trakya'daki İkinci Ordu birliklerini Gelibolu'ya kaydırarak beklenen bu taarruz için hazırlıklarını tamamlamaya çalışır.

<sup>683</sup> James, *a.g.e.*, s. 292-293.

İtilaf Kuvvetleri'nin, Çanakkale Boğazı'nı ele geçirmek ve İstanbul'u da kontrol altına alarak Rusya'ya yardım ulaştırarak bir koridor tesis etmek amacıyla, başlattığı harekâtın ilk safhası başarısızlıkla sonuçlanmış ve 1915 Ağustos'unun ilk haftasında, Çanakkale Kara Savaşı dördüncü ayına girmiştir. Bir ay süren sessizliğin ardından, General Hamilton beş tümenlik bir takviye kuvvet olarak yeni bir çıkarmanın hazırlıklarına girişmişti.

Başkomutan Vekili Enver Paşa, harekâtın başlangıcı olan 25 Nisan 1915'ten beri, 5'inci Ordu'ya her takviye birliğini tahsisinden sonra, zaman geçirilmeden saldırıya geçilmesi emrini vermeyi alışkanlık haline getirmişti. Enver Paşa, 28 Temmuz 1915'te Çanakkale Cephesi'ne gelmiş ve durumu görmüştü. 15/16 Temmuz 1915 günü Sanders'e gönderdiği telgraf emrinde, ilk defa eleştiride bulunuyor, acele etmeden ve tedbirli hareket edilmesini tavsiye ediyordu. Enver Paşa'nın emri şöyleydi: *“Şimdiye kadar 5'inci Ordu'ya gönderilen yeni tümenler, arazi ve durumu öğrenecek kadar zaman geçmeden taarruz etmek zorunda kalmıştı. Bu kez, yeni gelen tümenlere esaslı bir keşif yapmayı, araziye tanımayı ve hazırlanmayı gerektiren mevzi muharebeleri için yeterli zaman kalacağını; yeniden taarruz gerekse bile, yeni kataların durumu öğrendikten sonra saldırıya katılacağını tahmin ediyorum. Yeni tümenlerin eski tümenlerle beraber buldukları sırada arazi ve durumu tam olarak öğrenmeleri için, ast kıta komutanlarının ikaz edilmeleri konusunda dikkatinizi çekerim...”*<sup>684</sup>

Enver Paşa, nihayet cephedeki Türk komutanların feryadını, ancak 4 ay sonra ve fazla sayıda zayıt verdikten sonra işitebilmişti. Bununla beraber, her yeni gelen birliğin, etrafı görüp durumu öğrenmesine imkân vermeden, süratle ateş hattına sürülmesi, yalnız Alman Ordu Komutanı'nın istekleri doğrultusunda değil, aynı zamanda Enver Paşa'nın ısrarlı ve aceleci emirlerinin yerine getirilmesinden kaynaklanıyordu. Bu emirlerin kanlı sonuçları, daha önceki muharebelere anlatılmıştı.

Liman Paşa, Enver Paşa'nın yukarıda yer alan emrine verdiği cevapta, 5'inci Ordu'nun verilen emirler dışında bir faaliyette bulunmadığını; bu yolda kendilerine

<sup>684</sup> ATASE, Kls. 3474, Dos. H-32, Fih. 20-14.

bir haber ulaştırılmışsa bunun gerçeği yansıtmadığını bildirdi<sup>685</sup>. Enver Paşa'nın tenkit edici emriyle, Sanders'in verdiği cevap incelendiğinde, her iki komutanın geçmişte yaptıkları ve büyük zayiata neden olan hataları, birbirlerine mal etme yoluna gittikleri sonucu çıkmaktadır.

Başkomutan Vekili Enver Paşa, 17 Temmuz 1915'te 5'inci Ordu Komutanlığı'na gönderdiği emirde, düşmanın Saros'tan bir çıkarma harekâtına hazırlandığı uyarısında bulunuyordu.<sup>686</sup> Bir gün sonra, 18 Temmuz 1915'te, yeni bir emir gönderdi. Bu emirde, düşmanın Saros'a çıkması halinde, büyük ihtimalle Bolayır hattının gerisine saldırı yapacağını bildirdi. Emir şöyleydi: *“Düşman Saros'a çıkarma yapmaya kalkışır, büyük ihtimalle Bolayır hattının gerisine yani batısına yapacağını sanıyorum. Buna göre, Saros Grubu'nun düzenlenmesi için düşüncem, tam bir kolordunun Bolayır bölgesinde bulundurulması ve düşman çıkarmasını kıyıda karşılayacak savunma kuvvetinde olması gerekir. Anadolu yönüne yapılacak bir çıkarmayı, daha az tehlikeli görüyorum. Çünkü 5'inci Ordu'nun Saros Grubu'nu takviyesine göre, Anadolu yönünü takviyesi daha kolay olacaktır.”*<sup>687</sup>

Enver Paşa, İlk Savunma Planı'nda, Liman von Sanders'in kıyıda az kuvvet buldurma hatasını anlamış ve kolordunun “düşman çıkarmasını kıyıda karşılayacak savunma kuvveti”nde bulunması emrini vermiştir. Ancak, birinci çıkarmada yapılan diğer büyük stratejik hata olan, düşmanın Saros bölgesine çıkarma yapacağı ihtimali, bu harekâta da Türk savunmasını zafiyete uğratacaktır.

Ordu Komutanı Sanders, Enver Paşa gibi düşünmemektedir. 26 Temmuz 1915'te Boğazlar Genel Komutanı Alman Amiral von Usedom'a yazdığı emirde, düşman çıkarması hakkında şöyle diyordu: *“Düşman tarafından büyük bir hücum yakında başlayacaktır. Bu husus, düşmanın büyük ölçüde getirdiği kıtalardan anlaşılabilir. Düşmanın Anadolu tarafında yaptığı gibi, bu kez de Saros Körfezi'ne ateş ederek çıkarma tehdidiyle oradaki kıtalarımızı bağlama ihtimali vardır...”*<sup>688</sup>

<sup>685</sup> ATASE, Kls. 3474, Dos. H-13, Fih. 9-45.

<sup>686</sup> ATASE, Kls. 3474, Dos. H-13, Fih. 9-45.

<sup>687</sup> ATASE, Kls. 3474, Dos. H-13, Fih. 9-50.

<sup>688</sup> ATASE., Kls. 3474, Dos. H-14, Fih. 10-7.

Sanders, 25 Temmuz 1915'te, Asya Grup Komutanlığı'na şu emri gönderir: *“Düşmanın Anadolu yakasında büyük ölçüde bir çıkarma yapmaya kalkışması halinde, buna imkân vermeyeceğiniz tabiidir... Düşmanın bölgenize bir çıkarma yapacağı bana pek muhtemel görünmekteyse de henüz kesinleşmiş bir kanım yoktur... Benim kanaatim, düşmanın büyük kuvvetlerini Yarımada'nın güney kısmına yönelteceği merkezindedir.”*<sup>689</sup>

Liman von Sanders, Saros bölgesine düşmanın aldatma maksadıyla bir gösteri saldırısı yapabileceğini, ancak asıl çıkarmanın Gelibolu Yarımadası güneyinden yani Arıburnu tarafından beklediğini söylemektedir.

Kuzey Grubu (Arıburnu Bölgesi) Komutanı Esat Paşa ve Güney Grubu (Seddülbahir Bölgesi) Komutanı Vehip Paşa, İngilizlerin Arıburnu bölgesinden taarruza geçeceği düşüncesindeydi. Esat Paşa, düşmanın Arıburnu'nda saldırıyı yoğunlaştıracağı gerekçesiyle, alınması gereken önlemlere yönelik, 5 Ağustos 1915 günü, Ordu Komutanı'na çok gizli ibareli bir teklif yazısı gönderdi.<sup>690</sup> Ancak, Liman Paşa bu yazıya olumlu ya da olumsuz bir cevap vermedi. Çünkü Arıburnu ve güneyindeki araziye emniyette görüyordu. Liman Paşa, bu konuda yanıldığını kısa zamanda anlayacaktı. Sanders'in, Kolordu Komutanı olan Esat Paşa'nın yazısına, olumlu ya da olumsuz bir cevap vermemesi, astların düşüncelerine pek değer vermediğini göstermektedir.

Osmanlı Ordusu, düşman çıkarmasına karşı hazırlıklarını yoğun bir şekilde sürdürürken, yiyecek konusunda sıkıntılar başlamıştı. Bu konuda, Güney Grubu Komutanı Tuğgeneral Vehip Paşa'nın 3 Ağustos 1915'te, Başkomutanlık Vekâletine gönderdiği yazısında feryadını duyurmaya çalışıyordu: *“Askere verilmekte olan ekmeğin bir örneğini aynen gönderiyorum. Yemek adıyla verilen maddelere gelince; çok bayat, kurumuş ve kısmen de kurtlanmış olan kuru baklayla, ortalama bir hesaplama er başına düşen 25 gram oranında sığır etinden oluşmaktadır. Bunlarda 10 kişilik bir yemek pişirilirse, asker yavrularımızın burada yedikleri yemek hakkında bir fikir edinme imkânı olabilir. Sonra bu yemek için gerekli olan kap*

<sup>689</sup> ATASE, Kls. 3474, Dos. H-14, Fih. 10-23.

<sup>690</sup> ATASE, Kls. 3474, Dos. H-14, Fih. 1-43.

*bulunmamasından dolayı başka sandıklarla taşındıklarından yemek suyunun süzüldüğü göz önüne alınırsa, beslenmenin şekli anlatılmış olur. İmkânsızlığa karşı bir şey denemez. Yalnız, bugünkü koşullar altında beslenmenin daha iyi şekilde yapılacağına inanıyorum... Erimizin güç ve cesareti midesindedir. Mideye hizmet etmek gerekir. Yüksek emirlerinizi beklerim.*”<sup>691</sup>

Savaşta, askerlerini düşünen Türk komutanları yanında, hatalı plan ve uygulamalarıyla Türk askerinin kanını oluk oluk akıtan Alman komutanlar vardı. Sevk ve idarenin, Alman komutanların yerine Türk komutanlarının elinde olması halinde, harekâtın planlama ve icra safhalarının çok daha iyi yapılacağı, muharebelerde çok daha az zayıat verileceği ve savaşın çok daha kısa sürede biteceği tabidir.

Ağustos 1915 başında, Alman General Liman von Sanders komutasındaki 5’inci Türk Ordusu’nun teşkilatı şöyleydi: Tuğgeneral Mehmet Ali Paşa komutasındaki Asya Grubu (2, 3 ve 11’inci tümenler, 25.000 asker) Boğaz’ın Anadolu yakasında,

Tuğgeneral Vehip Paşa’nın komutanı olduğu Güney Grubu (2, 5 ve 14’üncü kolordular, 75.000 asker) Seddülbahir bölgesinde,

Tuğgeneral Esat Paşa komutasındaki Kuzey Grubu (5, 9, 16 ve 19’uncü tümenler, 50.000 asker) Arıburnu’nda,

Alman Yarbay Wilmer’in komutanı olduğu Anafartalar Bölge Komutanlığı (5 tabur, 3.000 asker) Kuzey Grubu’nun kuzeyinde,

Yarbay Hamdi komutasında Tayfur Bölge Komutanlığı (4’üncü Süvari Alayı, 1.000 asker) Anafartalar’ın kuzeyinde,

Albay Feyzi’nin komutanı olduğu Saros Grubu (6, 7 ve 12’nci tümenler ile 1 Tugay, 38.000 asker) Saros bölgesinde bulunuyordu. Sayıları, 205.000’e yaklaşan

<sup>691</sup> ATASE, Kls. 4350, Dos. H-5, Fih. 4-8.



muharip kuvvetlerin yaklaşık 136.000'i Gelibolu Yarımadası'nda, yaklaşan yeni saldırıya hazırlanmaktaydı<sup>692</sup> (Şekil-38).

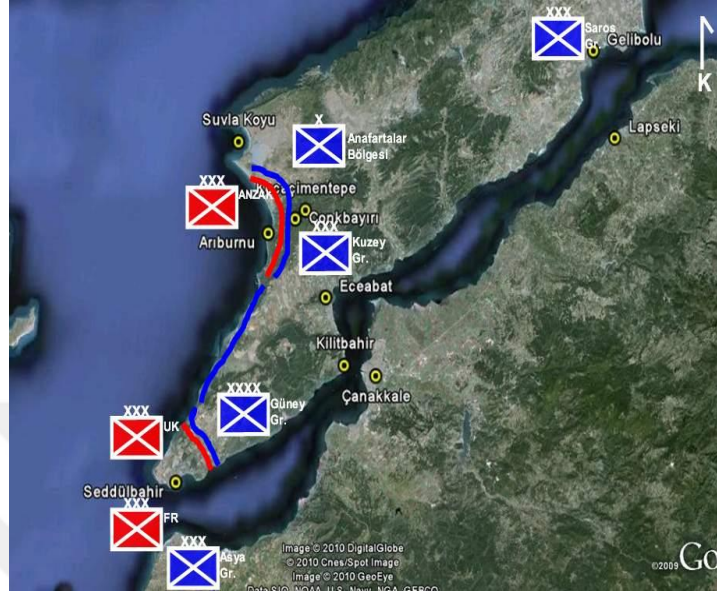

Şekil-38: Türk ve İtilâf Kuvvetleri'nin durumu (5 Ağustos 1915).

Akdeniz Kuvvetleri Komutanı, Hamilton komutasındaki İtilâf Ordusu'nun durumu ise şöyledir: Arıburnu Cephesinde (Türk Kuzey Grubu karşısında), Asıl taarruz kuvveti olarak bu kuvvet, İngiliz General Birdwood komutasında iki ANZAC tümeni ve bir Hint Tugaylı ANZAC Kolordusu. Seddülbahir cephesinde (Türk Güney Grubu karşısında), Batıda General Hunter Veston komutasında üç İngiliz tümenli 8'inci İngiliz Kolordusu. Asya yakasında, General Gouraud komutasında iki tümenli Fransız Kolordusu.

İhtiyatta, İngiliz Deniz Piyade Tümeni, yeni gelen 13'üncü İngiliz Tümeni ve bir Hint tugayı. Yeni takviye kuvveti olarak gelen ve Gökçeada ile Limni adalarında toplanan İngiliz General Stopford komutasında dört tümenli 9'uncu İngiliz Kolordusu. Toplam, 13 tümen ve iki tugay.

İtilâf Kuvvetleri, 80.000'e yaklaşan mevcutlarını, 70.000 askerle takviye ederek, toplam 150.000 kişilik kuvvete ulaştılar. Yüksek ateş gücü, modern silah, araç ve gereçlerle İtilâf kuvvetlerinin belirgin bir üstünlüğü mevcuttu<sup>693</sup>.

<sup>692</sup> ATASE, Kls. 3474, Dos. H-14, Fih. 10-5; Kls. 3474, Dos. H-14, Fih. 10-29.

Akdeniz Kuvvetleri Komutanı Hamilton'un planı, sıklet merkezi ile Arıburnu, Conkbayırı istikametinde bir taarruzdan oluşmaktaydı. Planın en büyük dezavantajı Arıburnu'nun genel bir taarruz için çok dar oluşuydu. Ortaya çıkan çözüm, Arıburnu'nun kuzey ve güneyinde, daha başka çıkarma bölgelerinin kararlaştırılmasıydı. Tahkimatın Kabatepe'de kuvvetli ve Suvla bölgesinde zayıf olması, Suvla bölgesinden asıl taarruza karar verilmesine neden oldu. Kararın verilmesinin ardından, General Hamilton 3 tümen yerine 5 tümenin zaferi garantiye alacağını öne sürmesiyle kuvvet sayısı artırıldı<sup>694</sup>. Hamilton'un planı, özetle, büyük kuvvetlerle Suvla Limanı'ndan çıkarma yapmak, Anafartalar doğrultusunda taarruza geçmek ve Arıburnu bölgesinden Conkbayırı doğrultusunda yapılacak eş zamanlı bir saldırı esasına dayanıyordu.

General Hamilton'un planına göre, Anafartalar'a çıkacak tümenlerle Kocaçimen-Tekketepe-Conkbayırı hattı ele geçirilecek, bu bölgedeki Türk kuvvetleri etkisiz hale getirilecek ve Conkbayırı'na çıkacak ANZAC kuvvetleriyle birleşilecektir. Daha sonra Kilitbahir'e ilerlenecek ve Boğaz tamamen ele geçirilmeye hazır hale gelecektir. Bu planda esas prensip baskındır. Baskın tarzında başlayacak bir çıkarmayı takip edecek süratli bir taarruzun, başarıyı getireceğine inanan Hamilton'un planına göre, çıkarma gece saat 2.00'ye kadar tamamlanacak ve kara harekâtı başlayacaktır. Bunun nedeni, ayın saat 2.00'de doğması ve ay doğmadan birliklerin karaya çıkartılması isteğidir<sup>695</sup>.

Hamilton, 2 Ağustos 1915'te çıkarma harekâtı ile ilgili bir emir yayımlar. Bu emir şu hususları açıklıyordu: *“Gelibolu Yarımadası'ndaki toplam düşman kuvvetlerinin 100.000 kadar olduğu tahmin edilmektedir... Bütün gözlemler, düşmanın siper çarpışmalarında iyi dövüşücü olduklarını göstermiştir. Fakat moralleri, dikkati çekecek derecede bozulmuş ve çok ağır kayıplar vermişlerdir. Cephane stokları erimek üzeredir. Genel komutanlık, 6 Ağustos günü, aynı anda ve*

<sup>693</sup> Oglander, *a.g.e.*, C.II, s. 157; Perk, *a.g.e.*, s. 88-87.

<sup>694</sup> Steel-Hart, *a.g.e.*, s. 157-158; Oglander, *a.g.e.*, C. II., s. 160-161, 151-162.

<sup>695</sup> Hart, *a.g.e.*, s. 340; Steel-Hart, *a.g.e.*, s. 158-159; Oglander, *a.g.e.*, C.II, s. 170-171.

*birbiri ile bağlantılı olarak kuzey ve güney bölgelerinden saldırıya geçilmesi kararını almıştır... ”<sup>696</sup>*

### 3.15.1. Çıkarmanın Birinci Günü (6-7 Ağustos 1915)

Türk kuvvetlerinden gizli bir şekilde 6 Ağustos 1915 sabahına kadar, Arıburnu bölgesine takviye birlikleri çıkarılmış ve bu küçük alanda yaklaşık, 37.000 düşman askeri toplanmıştı<sup>697</sup>. İngiliz Harp Tarihçileri, Birinci Çıkarma Günü için şöyle yazarlar: “*Nihayet 6 Ağustos sabahı, büyük taarruz için ilk yığınak son bulmuştu. İkinci Gelibolu faciası bu suretle başlıyordu. Perde açılmıştı. Şimdi Suvla’ya (Arıburnu) bir tümenin çıkarılması bekleniyordu. Bundan başka, Mondros ve Midilli’den gelecek olan iki tugay da sabahleyin çıkarılacaktı. Yalnız bu tugayların bile Suvla’ya çıkarılması işi dahi endişe verecek nitelikte idi. Çünkü harp alanından İmroz 15, Mondros 60 ve Midilli de 120 mil uzaktı... ”<sup>698</sup>*

İngilizlerin 11’inci Tümeni’nin 32’nci ve 33’üncü tugayları herhangi bir zayıf vermeden, 6 Ağustos gecesi saat 22.00’de Anafartalar’da kıyıya çıkarlar. Karşılarında sadece bir mangalık Türk kuvveti vardır. 32’inci Tugay, Tuzla gölü güneyine kadar ilerler ve orada tahkimata başlar. İleri harekâta devam etmezler<sup>699</sup>. 33’üncü Tugay ise Lalebaba istikametinde ilerler, fakat bir mangalık Türk kuvvetinin yoğun ateşi ile çok kayıp verir. Ancak, Türk askerleri geri çekilmeye başlayınca tepeyi ele geçirirler<sup>700</sup>. 34’üncü Tugay kıyıya çıkması gerekirken Türk kuvvetlerinden bir aydınlatma fişegi atılır. Muhripler kıyıya 500 metre kala demirlemek zorunda kalırlar. Kıyıda gelen piyade atışlarıyla çıkarma yavaşlamıştır. Tugayın bir taburu Büyük Kemikli Burnu’na ilerlerken, geri kalan birlikleri Softatepe’ye taarruz eder. Ama bu taarruz da Türkler tarafından durdurulur. Tümenin tamamı, kıyıya sabah 5.00’e kadar ancak çıkabilmişlerdir. İngilizlerin kaybı oldukça fazladır<sup>701</sup>.

<sup>696</sup> Hamilton, *a.g.e.*, s. 243-244.

<sup>697</sup> Moorehead, *a.g.e.*, s. 22; Ogländer, *a.g.e.*, C.II, s. 172.

<sup>698</sup> Ogländer, *a.g.e.*, C.II, s. 173-174.

<sup>699</sup> Hart, *a.g.e.*, s. 354-364; Ogländer, *a.g.e.*, C.II, s. 195-196.

<sup>700</sup> *A.g.e.*, s. 356-365.

<sup>701</sup> Steel-Hart, *a.g.e.*, s. 163-171.

İngiliz Harp Tarihçileri, o gün yaşananların sebeplerini şu şekilde sıralamaktadırlar: “34’üncü Tugayın karaya çıkarılmasındaki talihsizlik, fevkalade mahremiyete (gizliliğe) itina edilmesi dolayısı ile kıtaların maksat ve plan hakkında çok az bilgiye sahip olunması, kıtaların tecrübesizliği, kıtaların karaya çıkarılmasında meydana gelen gecikmeler, topçunun azlığı, fevkalade susuzluk ve bütün bunlar dikkate alınması gereken sebeplerdir. Fakat bütün bunlardan çok asıl sebep, yalnız sahilde değil kolordu karargâhında ve hatta genel karargâhta azimkâr bir sevk ve idare adamının mevcut olmayışıdır.”<sup>702</sup> Şunu da belirtmek gerekir ki; 9’uncu Kolordu Komutanı General Stopford muharebeleri “Jonquil” adlı savaş gemisinde takip eder ve 11’inci Tümen Komutanı General Hammersley ile irtibatları da bulunmamaktadır. Hamilton ise Gökçeada’dadır<sup>703</sup>.

General Hamilton’ın, verdiği emirleri yerine getirmemekte ısrar eden, kararsızlık ve hareketsizlikle suçladığı tümen komutanlarının başında gelen General Stopford, 61 yaşındadır ve altı ay önce emekli olmuştur. Ancak, savaş çıkınca hükümet tarafından tekrar göreve çağrılan bir askerdir. Anafartalar’a ilk çıkan 11’inci Tümen Komutanı General Hammersley ise, iki yıl önce psikolojik rahatsızlık geçirmiş biridir.<sup>704</sup> Bu iki komutanda da, ortak olarak göze çarpan en önemli eksiklikleri inisiyatif alma becerisi ile karar vermede yaşayacakları zafiyetlerdir. Böylesine zor şartlara sahip bir savaşta, bu iki generalin görevlendirilmesi İngiliz Harp Tarihçilerinin dikkatlerini çekmektedir. 10’uncu Tümen ise, 7 Ağustos sabahı çıkarmaya başlar. Süratle 11’inci Tümenle birleşmeleri gerekirken, daha önce planlanan çıkarma bölgesi gece değişmiş ve farklı bir yere çıkmıştır. Üstelik kıyıda diğer tümenin birliklerinde bir kargaşa görülmektedir. Bu tümenin de çıkışı öğlene kadar sürmüş ve karada 2-3 km kadar ilerleyebilmiştir. Avustralyalı Savaş Muhabiri Alan Moorehead, tümenlerin durumunu şu şekilde tarif eder: “11’nci Tümen Hammersley’in, 10’uncu Tümen de Mahon’un komutası altındadır. Hemen hemen hiç kimse olması gereken yerde değildir. Bölükler, taburlar hatta bazen bütün tümenler bile çözülmeyecek biçimde birbirine karışır, tek tük doğru emirler ise, dar bir cephede kontrolü almaya çalışan küçük subaylardan gelir... Hammersley, sabah

<sup>702</sup> Oglander, a.g.e., s. 298.

<sup>703</sup> Moorehead, a.g.e., s. 236; Oglander, a.g.e., s. 298-299.

<sup>704</sup> A.g.e., s. 237.

boyunca 3 kez plan değiştirir.”<sup>705</sup> Moorehead, İngiliz tümenlerinin çıkarma esnasındaki durumlarını anlatmaya devam eder: “*Son anda subaylara dağıtılan haritalarda ovanın özellikleri Türkçe sözcüklerle yazılmıştır. Oysa Hammersley’in emirlerinde yer alan coğrafi adlar İngilizce’dir. Böylelikle birlikler çoğu kez yanlış hedeflere doğru ilerler.*”<sup>706</sup>

General Hamilton ise, Gökçeada’daki genel karargâhında harekât hakkında haber alamamaktan rahatsızdır. Moorehead bu konuda şunları yazar: “*Anafartalar’dan tek bir haber bile alınmaz... Saat 2’de, bir mesaj gelir. ‘A’daki güçsüz top atışları şimdi sustu. B’de her şey sakin.*” Mesajın altında imza yoktur. Mesaj, Gökçeada’daki bir arkadaşına haber göndermek isteyen, bir haberleşme memuruna aittir. Hamilton yine de rahatlar. ‘Allah’a şükür, nihayet, yeni ordu artık kıyıda’ der.”<sup>707</sup>

Türk tarafının Anafartalar bölgesinde sadece Yarbay Wilmer komutasında iki piyade taburu, Gelibolu ve Bursa Jandarma Taburları bulunmaktadır. Bu taburlar da kıyılarda takım ve gözetleme postaları şeklinde tertiplenmişlerdir. Taburların asıl kuvvetleri ise daha geridedir. Düşmanı, ilk karşılayan bu takım ve postalardır. Bu bölgede sadece bu kadar kuvvet olmasının nedeni, Enver Paşa’nın emrine rağmen, 5’inci Ordu Komutanı General Liman von Sanders’in, “kıyıda az kuvvetle savunmak, geride büyük kuvvet bulundurmak” esasına dayanıyordu. Yarbay Wilmer, o sabah çıkarmanın başladığını bildirmiş ve takviye kuvvet istemiştir. Bu gelişmeler karşısında ise, Sanders Bolayır’da, Saros Bölge Komutanı Albay Feyzi Bey komutasında bulunan 7 ve 12’nci Tümenleri harekete geçirmeyi düşünür.<sup>708</sup> Sabah saat 6.30’da verdiği emirle Kocaçimen’deki Yarbay Cemil (Conk) ve Anafartalar’daki Yarbay Wilmer komutasındaki birlikleri de Feyzi Bey’in komutasına vererek “Anafartalar Grup Komutanlığını” kurar. Ancak, Albay Feyzi Bey, Anafartalar ovasına 36 saat yürüyüş mesafesindedir<sup>709</sup>. Albay Feyzi, Sanders’e, tümenlerin ancak 8 Ağustosta Anafartalar’a ulaşabileceğini söyler. Liman Paşa da, 8

<sup>705</sup> Moorehead, *a.g.e.*, s. 238.

<sup>706</sup> *A.g.e.*, s. 238.

<sup>707</sup> Moorehead, *a.g.e.*, s. 236.

<sup>708</sup> ATASE, Kls. 4798, Dos. H-12, Fih. 1-103; Kls. 4796, Dos. H-4, Fih. 1-141.

<sup>709</sup> ATASE, Kls. 4796, Dos. H-4, Fih. 1-141.

Ağustos öğleye kadar Albay Feyzi'ye gelecek kuvvetlerle taarruz etmesi emrini verir<sup>710</sup>. İngilizler, 6 Ağustos 1915 saat 16.30'da 40 dakika süren yoğun topçu ateşi başlatırlar. Arıburnu Cephesi'nin kuzey kesimindeki sırtlar üzerinden, kuvvetli düşman kollarının ilerlemekte olduğu yönünde raporlar alan Kuzey Grup Komutanı Esat Paşa, elindeki tek ihtiyat tümeni olan 9'uncu Tümen Komutanı Albay Hans Kannengiesser'e, tümenin üç alayından ikisiyle Conkbayırı'na hareket etmesi ve İngilizleri geri atması emri vermiştir<sup>711</sup>.

Albay Kannengiesser, 7 Ağustos 1915 sabahı saat 6.30 dolaylarında, kendi birliklerinden önce Conkbayırı'na ulaştığında, Suvla koyunda yapılmakta olan çıkarmayı ve sırta doğru ilerleyen İngiliz birliklerini görür. Bunun üzerine Conkbayırı'ndaki tek kuvvet olan bir topçu bataryasını korumakla görevli yirmi ere ateş açtırır ve hareket halindeki iki alayın süratle yetişmesi, diğer alayın da hareket etmesi emrini verir. Bir süre devam eden çatışmanın ardından İngiliz birlikleri çekilir<sup>712</sup>. 7 Ağustos Saat 9.00 sularında, İngilizler kara ve gemi toplarıyla yoğun topçu ateşine başlar. Bir buçuk saat boyunca süren topçu ateşinden sonra, iki ANZAC tugayı ile taarruza başlanır. Ancak, takviye birliklerin yetişmesi ve Türk topçu ateşleri neticesinde İngilizlerin taarruzu tamamıyla durur<sup>713</sup> (Şekil-39).

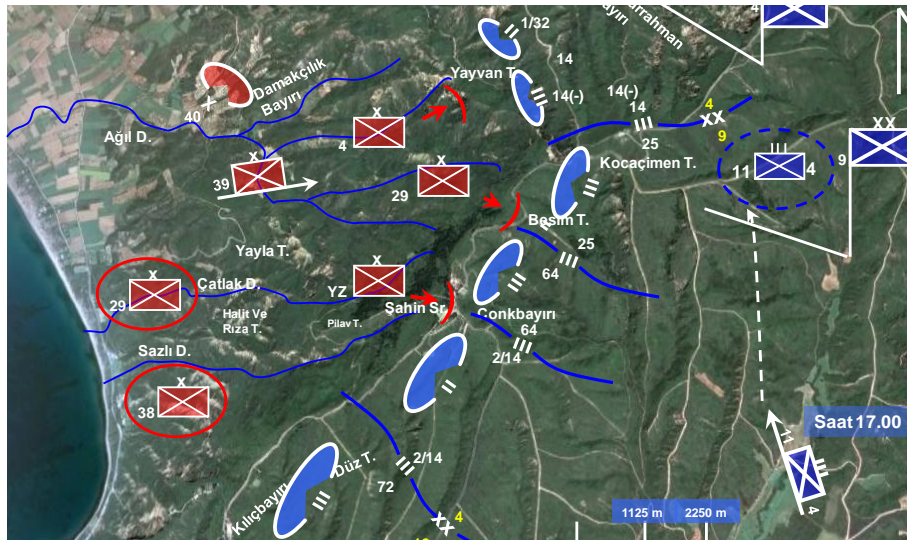

Şekil-39: 7 Ağustos 1915 Günü Son Durum.

<sup>710</sup> ATASE, Kls. 4798, Dos. H-2, Fih. 1-104.

<sup>711</sup> ATASE, Kls. 4532, Dos. 26, Fih. 1, 16.

<sup>712</sup> Perk, *a.g.e.*, s. 102.

<sup>713</sup> Steel-Hart, *a.g.e.*, s. 188; Perk, *a.g.e.*, s. 102-103.

İngilizler, bu günkü muharebelerde çok fazla zayıat verdiğiinden dolayı yeni taarruzlara girişmezler. Conkbayırı sırtları ile Şahinsirt'ta siper kazmaya başlarlar.

### 3.15.2. Çıkarmanın İkinci Günü (8 Ağustos 1915)

Düşman deniz ve kara topçusunun, 8 Ağustos 1915'te birlikte katıldığı ve 1,5 saat süren hazırlık ateşinin ardından, taburlar saat 5.30'da Conkbayırı'na taarruza geçtiler. Conkbayırı, kuzeyden güneye 200 m'lik bir sırttır. Tepe, bu sırtın kuzey ucundadır. İngiliz ve Yeni Zelanda taburları bu sırtın güney ucuna, ciddi bir direnmeyle karşılaşmadan ulaştılar. Çünkü Türk kuvvetleri, hazırlık ateşinden korunabilmek için geri alınmışlardı. İngiliz resmi tarihi, bu aşamayı Conkbayırı'nın işgal edilmesi olarak anlatır. Gerçekte ise, Conkbayırı'nın zirvesinin işgali söz konusu değildir<sup>714</sup>.

Gün boyu süren çatışmalar, öğleye kadarki süre içinde Türk savunması için oldukça kritiktir. 4.500 metrelik bir cephe hattında Türk savunması ince bir hat şeklinde tertiplenmiştir. Türk topçu bataryalarının ateşi ardından, cephe komutanı Yarbay Cemil Bey'in (Conk) emriyle girişilen karşı taarruz, İngilizleri ve Yeni Zelandalıları geriletmişse de sırttan atamamıştır. Hava kararınca dek süren çatışmalarda, Türk tarafının giriştiği karşı taarruzlar, Birleşik Donanma'nın yoğun ateşinin de etkisiyle sonuç getirmemiş, Yeni Zelanda ve İngiliz kuvvetleri sırtın güney kesiminde tutunmayı sürdürmüşlerdir<sup>715</sup>.

Gün sonunda taarruza katılan üç müttefik taburlarından birinde iki subay ve 47 er sağ kalabilmiştir. Diğer iki taburun kaybı ise 766'dır. Türk birlikleri ise, gerek karşı taarruzlarda, gerekse donanma topçusunun siperlerine yönelen yoğun bombardımanda ağır kayıplar vermişlerdir. 8 Ağustos 1915 günü sabah saatlerinde, 12'nci Tümen Anafartalar'a 50 km, 7'nci Tümen 40 km uzakta bulunmaktadır. Tümenler, yaklaşık 30 saat yol yürürler. Albay Feyzi, 30 saatlik yürüyüşten sonra, tümenlerin taarruz edecek gücü olmadığından saldırı yapmaz<sup>716</sup>.

<sup>714</sup> Cemil Conk, *Çanakkale Hatıraları ve Conkbayırı Savaşları*, Yay. Haz.: Metin Martı, Arma Yayınları, İstanbul, 2002, s. 162.

<sup>715</sup> Conk, *a.g.e.*, s. 160-161.

<sup>716</sup> Selahattin Adil Paşa, *Çanakkale Hatıraları*, Yay. Haz.: Enver Koray, Arma Yayınları, 2005, s. 163; Altay, *a.g.e.*, s. 35.

Albay Feyzi, durumu Sanders'e bildirdiğinde, 8 Ağustos akşamı taarruz etmeleri emrini alır. Fakat hem Albay Feyzi hem de tümen komutanları, gece yapılacak taarruzun olumlu sonuçlar doğurmayacağını düşünürler. Sonuçta, taarruzu ertesi sabaha bırakırlar ve planlarını buna göre yapmaya başlarlar. Saldırının başlamadığını öğrenen Sanders, 8 Ağustos akşamı Albay Feyzi'yi görevden alır. Kuzey Grubu Komutanı Esat Paşa'nın Kurmay Başkanı Fahrettin Altay bu olayı günlüğüne şöyle kaydetmiştir: *"7 Ağustos'ta Conkbayırı'na varan 9'uncu Tümen'in düşmana yaptığı saldırı sırasında Tümen Komutanı ve Kurmay Başkanı yaralanarak geri gönderildiler. Alaylar fazla kayıp verdikleri için duraklamak zorunda kaldılar. Burada bulunan 4'üncü Tümen Komutanı Yarbay Cemil (Conk), düşmana karşı koyarak daha fazla ilerlemesine engel oldu. Ordu Komutanı (Sanders), 16'ncı Kolordu'yu (Saros Grubu) Anafartalar'a doğru yürütmeye başlatmıştı ki, bunların savaşa katılmaları ancak 2 gün sonra mümkün olabilecekti. Elimizde de başka kuvvet kalmamıştı... Bu durumda Arıburnu Cephesi tehlikeye düşüyordu."*<sup>717</sup>

8 Ağustos 1915'te, 19'uncu Tümen Komutanı Mustafa Kemal, Conkbayırı bölgesinde meydana gelen kritik durumu, telefon görüşmesi ile Kuzey Grubu Komutanlığı'na, Esat Paşa'ya bildirmiş ve kayda değer bir teklif sunmuştur. Bu telefon yazısı şöyledir: *"Conkbayırı'ndaki durumun henüz nazik ve kritik olduğu anlaşılıyor. Bu hususta, ordu komutanının ciddi surette dikkatini çekmeye aracı olmanızı, memleketin selameti adına istirham ederim."*<sup>718</sup>

Liman Paşa'nın Kurmay Başkanı Albay Fahrettin Altay, 8 Ağustos 1915 günü saatler 20.00'yi gösterirken, Mustafa Kemal'le telefonla görüşür. Fahrettin Altay, bu görüşmeyi anılarında şöyle anlatır: *"8 Ağustos öğle vakti, durum son derece tehlikeli bir hale geldi. Derhal Esat Paşa'yı (Kuzey Grup Komutanı) görerek durumun şiddetle kötüye gitmekte olduğunu ve Conkbayırı bölgesine kudretli bir komutanın tayini lazım geleceğini, onun için de Mustafa Kemal Bey'in kolordu komutanı olarak bu bölgeye verilmesini söyledim. Teklifimi uygun buldu, yalnız bilmem neden, kendisinin bu teklifi Ordu Komutanı'na yapması gerekirken bana: 'Siz bunu Ordu Kurmay Başkanı'na teklif ediniz...' dedi. Telefonla Kazım (İnanç)*

<sup>717</sup> Altay, a.g.e., s. 35.

<sup>718</sup> ATASE, Kls. 4936, Dos. H-34, Fih. 1-3.



*Bey'i buldum, Conkbayırı'ndaki tehlikenin büyümekte olduğunu izah ederek oraya Mustafa Kemal Bey'in Kolordu Komutanı olarak tayinini teklif ettim. Bu teklifi, Esat Paşa'nın yanından yaptığımı da bildirdim. Kazım Bey'le aramızda şu konuşma geçti: 'Mustafa Kemal sağ yanına yardım etmediği için Mareşal'in bunu kabul etmeyeceğini zannediyorum.' dedi. Biz kolorduca böyle bir kusur görmedik, eğer böyle bir şey varsa sonra düşünülecek bir husustur. Şimdilik açık tehlikeyi gidermek lazımdır. Bunu da Mustafa Kemal'den başkasının yapamayacağına kaniyiz, Mareşal'dan muvafakat almanız için ısrarla rica ediyoruz... 'Peki söylerim' cevabını verdi, konuşma bitti.*"<sup>719</sup>

Fahrettin Altay, anılarında devamla şunları söylüyordu: "Conkbayırı'ndaki tehlike gittikçe büyüyor ve önüne geçilmez bir hal almaya başlıyordu. Saat 20.00'de tekrar telefonla Kazım Bey'i aramıştım ki hat melanj olmuş. Kazım Bey, Mustafa Kemal'le konuşurken araya girdim. Mustafa Kemal diyordu ki: 'Bütün kuvvetler bir elden idare olunursa başarı elde edilebilir. Anafartalar'a gelen kuvvetleri de benim emrime verirseniz o zaman kabul ederim...' Bu sırada telefon konuşması kesildi, gülerek Esat Paşa'ya döndüm ve: Bizim teklifimiz olan Kolordu Komutanlığı'nı çok gördüler, şimdi Ordu Komutanı yapmaya mecbur kalacaklar... Nitekim saat 21.45'te, Mustafa Kemal Anafartalar Grubu Komutanlığı'na tayin edildi ve derhal oraya hareket emri verildi. Kendilerini tebrik ettiğimizde, Kurmay Başkanı İzzet Bey'i de beraber götürmek istedi, Esat Paşa buna muvafakat etti, birlikte gittiler."<sup>720</sup>

Mustafa Kemal, bu görüşmeyi günlüğüne şu şekilde kaydeder: "Ordu Kurmay Başkanı Kazım Bey, Ordu Komutanı Liman Paşa tarafından telefon başına çağırarak, Ordu Komutanı'nın durumu nasıl gördüğümü ve değerlendirmemi sorduğunu bildirdi. Buna da Conkbayırı'nın kritik duruma geldiğini, bunun için bir an daha olduğunu, bu an da kaybedildiği takdirde bir felaket karşısında kalacağımızın muhtemel olduğunu söyledim. Durum genel bir hal almış, Anafartalar'a çıkmış ve çıkmakta olan büyük düşman kuvvetlerini dikkate almak ve ona göre tedbirler alarak sevk ve idareyi birleştirmek gerekirdi. Kurmay Başkanının "Çare kalmadı mı?" sorusuna verdiğim cevap, bütün mevcut kuvvetlerin emir

<sup>719</sup> Altay, a.g.e., s. 35-36.

<sup>720</sup> A.g.e., s. 36.

*komutama verilmesinden başka çare kalmadığını söyledim. ‘Çok gelmez mi?’ dedi. ‘Az gelir’ dedim. Böylece telefon konuşması kesildi. Ancak gece yarısına doğru, Anafartalar Grubu Komutanlığı’na tayin edildiğime dair emir aldım.’<sup>721</sup>*

Yaklaşık 30 saat yol yürüdüklerinden, 7 ve 12’nci tümenlerin askerleri yorgundur. 12’nci Tümen Mestantepe istikametinde, 7’nci Tümen ise Büyük Anafarta istikametinden düşmanın sol kanadına saldırı emri almıştır. Anafartalar Grup Komutanlığı’nı teslim alan Albay Mustafa Kemal, Albay Feyzi tarafından hazırlanmış olan bu planın aynen uygulanmasını emretti<sup>722</sup> (Şekil-40).



Şekil-40: 8 Ağustos 1915 Günü Düşman ve Türk Kuvvetlerinin Durumu.

İngiliz 9’uncu Kolordu Komutanı General Stopford, 8 Ağustos 1915’te saat 15.45’te karaya çıkar. Hamilton’un süratle hedeflere ulaşılması yönündeki emrine rağmen birliklerin yorgun olduğu ve henüz çıkarmanın tam anlamıyla tamamlanmadığı gerekçeleriyle, tümen komutanlarına ertesi gün sabah taarruza başlama emrini vererek tekrar karargâhının bulunduğu gemiye döner<sup>723</sup>.

General Hamilton, saldırının geç yapılması kararından endişelenir ve Harekât Subayı olan Albay Asspinall Oglander’i bölgeye gönderir. Albay Oglander, öğleye

<sup>721</sup> Mustafa Kemal, *Arıburnu Muharebeleri...*, s. 186.

<sup>722</sup> Selahattin Adil, *a.g.e.*, s. 162-163; Perk, *a.g.e.*, s. 110-111; Conk, *a.g.e.*, s. 162, 248-249.

<sup>723</sup> Hamilton, *a.g.e.*, s. 251; Oglander, *a.g.e.*, s. 307.

dođru Anafartalar limanına vardığında, sahilde dinlenen, banyo yapan askerleri görür. Sahil karşısındaki tepelerin ele geçirildiđini zanneder ve karargâhı arar, ancak kimse karargâhı gösteremez. Daha sonra, sadece birkaç yüz metre ilerlenebildiđini ve Kolordu Komutanı Stopford'un gemide olduđunu öğrenir. Albay Oglander'in Tümen komutanları ile yaptıđı görüşmede, birliklerin çok yorgun olduđu ve taarruz edemeyecekleri ifade edilir. Kolordu Komutanı ile görüşmek üzere gemiye gittiğinde ise, General Stopford kendisini şu cümlelerle karşılar: “*Evet Aspinal! Kıtalar vazifelerini mükemmelen hayret edilecek derecede yaptılar.*”<sup>724</sup> Stopford, bu durumu bir başarı olarak görmektedir. Türkler'in takviye birliklerini hareket ettirdiđini bile bilmemektedir.

Albay Aspinal, ümitsiz bir şekilde Hamilton'un karargâhına döner. Bunun üzerine, Hamilton da sahile gitmek ister, fakat sahile gidecek gemi bulamaz. Ancak, saat 18.00'de kolordu komutanının bulunduđu gemiye gidebilir. General Stopford, Hamilton'a, her şeyin yolunda gittiđini anlatmaya çalışır. Hamilton, hemen taarruz etmeleri konusunda emir verir. General Stopford da, General Hammersley'e Başkomutanın derhal taarruz edilmesini emrettiđini bildirir. Bu arada Hamilton karaya çıkmak ister. Stopford ise dizlerinin ağrıdıđını, ona eşlik edemeyeceđini söyler<sup>725</sup>.

İngilizlerin İstanbul'u ele geçirmek amacıyla, büyük umutlarla başlattıđı Çanakkale Seferi'nde, Akdeniz Kuvvetler Komutanı Orgeneral Hamilton'un düřtüđü durum buydu. Ayrıca, en önemli bölgeye saldırı yapması emri verilen Hamilton'un astı durumundaki korgeneralin, savaşı sevk ve idare etme yöntemi de ilginçti ve askerlik mesleđi ile bağdařmıyordu. Tümen Komutanı General Hammersley, henüz gelen emri okurken General Hamilton da yanına gelir. General Hammersley, bu emir birliklere en seri vasıta ile bildirilse bile, ertesi sabah taarruza başlanabileceđini söyler. Başkomutan, saldırıda ısrar etse de Hammersley çeřitli gerekçelerle cevap verir. Hamilton'un ısrarları, sadece bir taburun ileri hareketini sağlar. İngiliz Başkomutan, sonuç alamadan geldiđi gemiye geri döner<sup>726</sup>.

<sup>724</sup> Hamilton, *a.g.e.*, s. 250; Oglander, *a.g.e.*, s. 307-308; Moorehead, *a.g.e.*, s. 244.

<sup>725</sup> *A.g.e.*, s. 250; Moorehead, *a.g.e.*, s. 246.

<sup>726</sup> Prior, *a.g.e.*, s. 284; Moorehead, *a.g.e.*, s. 247; Hamilton, *a.g.e.*, s. 253.

Akşamın ilk saatlerinde, düşman 9'uncu Kolordunun ihtiyat tümenlerinden biri olan 53'üncü Tümen de nihayet sahile çıkabilmiş ve çıkarma, böylece tamamlanmıştır.

### 3.15.3. Birinci Anafartalar Muharebesi (9 Ağustos 1915)

İngiliz 9'uncu Kolordu Komutanı General Stopford, muharebeleri Anafartalar Koyu'ndaki Jonquil gemisinden sevk ve idare etmektedir. Kolorduya bağlı, 10'uncu İrlanda Tümeni (30 ve 31'inci tugaylar), 11'inci Tümen'e bağlı 32 ve 34'üncü tugaylar ile 53'üncü İngiliz Tümen'i bulunmaktadır. Kolordunun emrinde görev alacak, 54'üncü Tümenle 2'nci Atlı Süvari Tümeni 11 Ağustos günü Anafartalar'a çıkacaklardır. Bu kuvvetlerin toplam insan mevcudu, 32.000 kişi civarındadır<sup>727</sup>.

İngilizler, 9 Ağustos günü cephe boyunca taarruza geçerler. Bu taarruzun ilk hedefi General Hamilton'un planına göre, 7 Ağustos'ta ele geçirilmesi tasarlanan Kocaçimen-Teketepe hattıdır. General Hamilton Conkbayırı'ndaki başarıyı devam ettirmek, geciken 9'uncu Kolorduyu süratle hedefine ulaştırmak, Mareşal Limon von Sanders ise, 9'uncu İngiliz Kolordusunun yanına taarruz etmek kararını vermiştir<sup>728</sup>. ANZAC Kolordu Komutanı General Birdwood, eteklerine kadar geldiği ve bir türlü ele geçiremediği Kocaçimen ve Conkbayırı tepelerini son bir hamle ile almak ve hâkim araziye ele geçirmek istiyordu. Zira dört aydır, hep Türkler hâkim arazide, kendileri ise mahkûm bölgede bulunuyorlardı<sup>729</sup>.

Albay Mustafa Kemal'in komuta ettiği Anafartalar Grup Komutanlığı, güneyden-kuzeye 7 ve 12'nci tümen olacak şekilde taarruz eder. 12'inci Tümene bağlı 35'inci Alay, İngilizlerin 10'uncu Tümene bağlı 32'nci Tugay birlikleri ile saat 4.40'ta karşılaşır. İngilizler kısa bir direnmeden sonra geri döner ve çekilmeye başlarlar. Saat 9.00'da, İngilizler denize doğru sürüklenmektedir. Saat 12.00'de ise, Tümen Komutanı General Hammersley, birliklerinin denize dökülmesini engellemek amacıyla ihtiyatı da muharebeye sokar<sup>730</sup>.

<sup>727</sup> North, *a.g.e.*, s. 146; Hart, *a.g.e.*, s. 423; Wolf, *a.g.e.*, s. 348.

<sup>728</sup> Belen, *a.g.e.*, 1964, s. 225.

<sup>729</sup> Oglander, *a.g.e.*, s. 338-339.

<sup>730</sup> Erickson, *a.g.e.*, 2012, s. 244-247.

Albay Mustafa Kemal, muharebeyi bizzat sevk ve idare etmek için Çamlıtekke’de bulunur. Grup komutanının, 7 ve 12’nci Tümenler’le henüz telefon irtibatı tesis edilemediği için haberleşme haberciler ve irtibat subayları vasıtasıyla sağlanmıştır, bu durum sevk ve idareyi olumsuz etkilemiştir<sup>731</sup>.

7’nci Tümen’in saldırısı, 9 Ağustos 1915 gecesı saat 4.30’da başlar. Fakat İngiliz siperlerinden açılan şiddetli ateşlerin etkisiyle tümenin taarruzları durur. İngiliz mukavemetini kırmak için 7, 9 ve 4’üncü Tümenlerin topçusu bu bölgeyi şiddetli bir şekilde ateş altına alırlar. Ancak, bir sonuç elde edilemez. Geri çekilmenin bozgun halini almaması için ileri hatta giderek askerleri toparlamaya çalışan 20’nci Alay Komutanı Yarbay Halit Bey ve 21’inci Alay Komutanı Yarbay Yusuf Ziya Bey şehit olurlar<sup>732</sup> (Şekil-41).

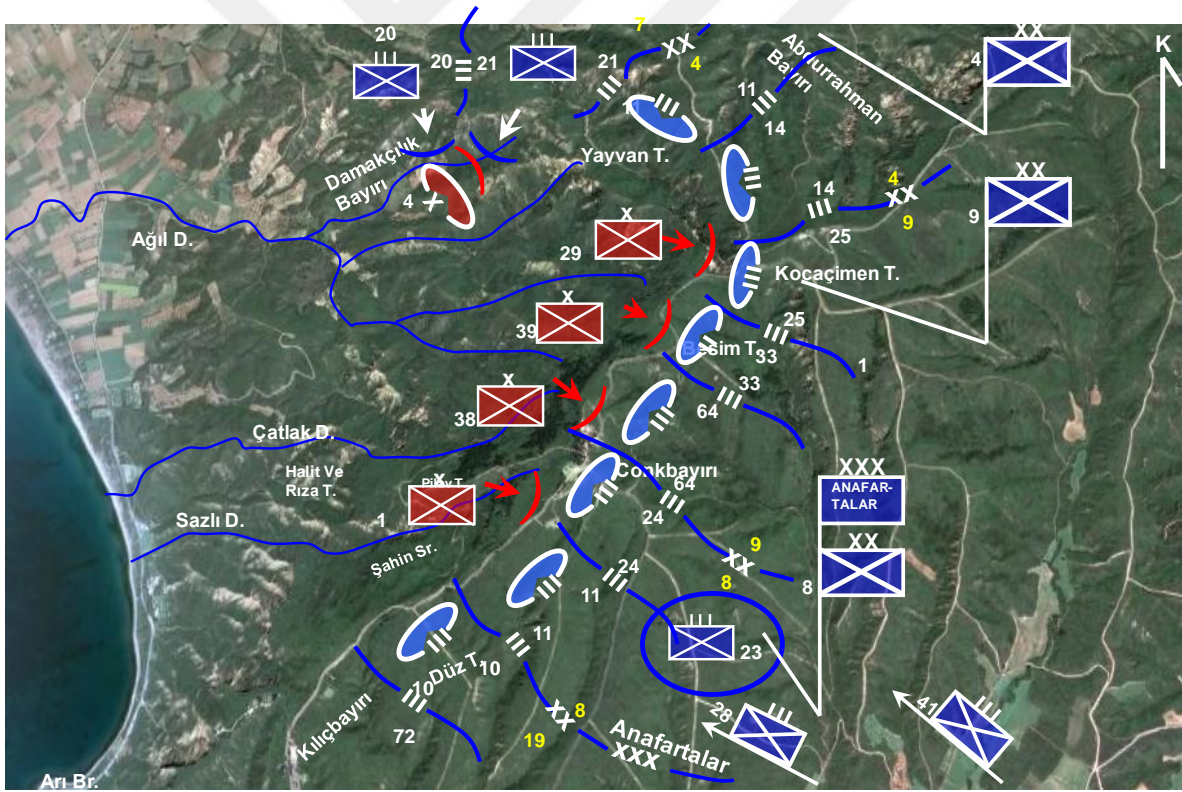

Şekil-41: 9 Ağustos 1915 Akşamı Son Durum.

<sup>731</sup> Mustafa Kemal, *Anafartalar...*, s. 37-38; Perk, *a.g.e.*, s. 118-119.

<sup>732</sup> Erickson, *a.g.e.*, s. 245; Perk, *a.g.e.*, s. 118-119.

Grup Komutanı Albay Mustafa Kemal, yaptığı durum değerlendirmesinde, bugün başlayan saldırının durdurulması ve Conkbayırı tarafında ciddi tedbir alınması gerektiği, bu düşünceyle, tümenlere buldukları hattı tahkim etmeleri emrini vermiştir<sup>733</sup>. Bugünkü muharebe ile ilgili olarak, General Hamilton, 9 Ağustos 1915'te günlüğüne şunları yazar: “*Düşman (Türkler) çok büyük istekle savaşıyor... Yüreğim, gece yarısı başlayan bu iki boğuşma sırasında bana daha acı veriyor...*”<sup>734</sup>

### 3.15.4. Çıkarmanın Dördüncü Günü (10 Ağustos 1915)

Düşman hedefindeki Kocaçimen ve Conkbayırı kesimi, 9 Ağustos günü yapılan muharebelerde kaptırılmamıştı. Albay Mustafa Kemal, Anafartalar bölgesinde inisiyatifi ele geçirdikten sonra, 4'üncü ve 8'inci tümenlere ertesi sabah erkenden taarruz edileceğine dair emrini verdi. Mustafa Kemal, hatıralarında birliklerinin yorgunluğuna rağmen aldığı kararın gerekçesini şu sözlerle açıklayacaktı: “*Vakıa hakları vardı. Fakat bu başarıyı fazla kuvvete sahip olmaktan çok, elimizde bulunan kuvvete azim ve şiddet vermekle ve onları benim tasarladığım gibi kullanabilmekte görüyordum. Geçirilecek zaman, bizden çok düşmana yararlı olacaktı. Onun için, tüm önerilere karşın kesin olarak taarruz edecektim.*”<sup>735</sup>

Türk kuvvetleri, 10 Ağustos sabahı saat 4.30 civarında, iki tümen ve takviyeye son anda yetişen bir alay ile hava aydınlanmadan hemen önce, baskın şeklinde saldırıya geçmiş ve düşman neye uğradığını anlamadan üstünlüğü ele geçirmiştir. Şiddetli muharebede, çok sayıda alay komutanı yaralanmış veya şehit olmuştur<sup>736</sup>.

Ağıldere kesimine saldıran Türk askerleri ile Tuğgeneral Boldwin komutasındaki dört taburluk bir kuvvet, saat 10.00'da şiddetli bir çarpışmaya tutuşur. Bu saldırı sonucu General Boldwin ve Kurmay Başkanı da hayatını kaybeder.

<sup>733</sup> ATASE, Kls. 4835, Dos. H-9, Fih. 1-195.

<sup>734</sup> Hamilton, *a.g.e.*, s. 254-255.

<sup>735</sup> Mustafa Kemal, *Anafartalar...*, s. 51.

<sup>736</sup> Yarbay Hayri, *Anafartalar Grubu Muharebeleri*, (Yay. Haz.: Burhan Sayılır), Salyangoz Yayınları, İstanbul, 2006, s. 85-87.

İngilizler saat 14.00'te ve 17.00'de yinelediği saldırılarında da başarıya ulaşamazlar<sup>737</sup>.

### 3.15.5. İkinci Anafartalar Muharebesi (21 Ağustos 1915)

General Hamilton, Anafartalar bölgesindeki başarısızlıkları bu bölgeden çıkarma yapan 9'uncu İngiliz Kolordusu komuta heyetinde görmektedir. Özellikle Kolordu Komutanı'nın yeteneksizliği ve yaşlılığının yaşanan bozgunlarda önemli bir etken olduğunu düşünmektedir. Hamilton, bu düşüncelerini Lord Kitchener'e de ifade etmiştir. Sonuçta Hamilton'un beklediği haber gelir ve 9'uncu Kolordu komutanı General Stopford'un yerine Fransa'dan General Byng atanır. Byng gelene kadar da Seddülbahir cephesinden 29'uncu Tümen Komutanı General de Lisle vekâleten atanır. 10'uncu Tümen Komutanı General Mahon'un, kendisinin daha kıdemli olduğunu öne sürerek, Lisle'nin altında çalışamayacağını belirterek görevinden ayrılması üzerine, yerine General Hill vekâleten atanır. 11'inci Tümen Komutanı General Hammersley'in yerine ise General Fanshawe atanır. Bu arada General de Lisle'den boşalan 29'uncu Tümen komutanlığına da General Marshal geçirilir<sup>738</sup>.

İngilizlerin komuta heyetinde yaptıkları bu değişiklikler, kendileri açısından doğru bir karar olabilir, ancak kesin olan husus çok geç kalındığıdır. General Lisle'nin görevi, dağılmış durumdaki İngiliz kolordusunu yeniden düzene koymak ve İsmailoğlu Tepesi–Küçük Anafarta hattına yeniden taarruz etmektir<sup>739</sup>.

General Lisle görevine başladığında, genel karargâha başarı için yeni kuvvetlere ihtiyaç olduğunu belirten raporlar yazar. Bu raporlar, General Hamilton'un da gerçekte yüzleşmesini sağlamıştır. Hamilton, Lord Kitchener'e gönderdiği telgrafta, Çanakkale'de muharip ordunun 95.000, buna karşılık savunan Türklerin 110.000 kişi olduğunu belirtir. Nihai zaferin gerçekleşmesi için, 45.000 kişilik takviyeye ve 50.000 kişilik taze kuvvete ihtiyacı olduğunu yazar. Hamilton,

<sup>737</sup> Perk, *a.g.e.*, s. 122.

<sup>738</sup> Hamilton, *a.g.e.*, s. 267-268; Oglander, *a.g.e.*, s. 365-366.

<sup>739</sup> Oglander, *a.g.e.*, s. 369.



telgrafına şunu da eklemeyi ihmal etmemiştir: “Çok cesur savaşan ve iyi sevk ve idare edilen asil Türk ordusunun karşısında bulunuyoruz.”<sup>740</sup>

İkinci Anafartalar Muharebesi öncesi sakin geçen dört gün içerisinde Anafartalar Grubu; Kireçtepe-İsmailoğlu Tepesi-Kayacık Deresi doğu sırtları-Abdurrahmanbayırı-Conkbayırı batı Sırtları-Şahintepe güneyi hattında savunma için sağlam bir düzen alır. İstanbul’daki Başkomutanlık, bu günlerde bulabildiği tüm kuvvetleri Çanakkale cephesine göndermektedir. Öyle ki Asya yakasındaki kuvvetlerle birliklerin toplam miktarı 17 tümen, bir piyade tugayı ve bir süvari alayı olmuştur. Dolayısıyla, İkinci Anafartalar Muharebesi öncesi birliklerin fiziki yorgunlukları bir yana bırakılırsa, savunma bölgesi her yönden en güvenceli durumdadır<sup>741</sup>.

İngiliz 9’uncu kolordusunun taarruz planı için yaptıkları toplantıya General Hamilton da katılır. Bu durum bir canlanmaya sebep olur. İngilizler İsmailoğlu Tepesi’ni kesinlikle ele geçireceklerine inanmaya ve kendilerine güvenmeye başlarlar. Ancak planlarında önemli bir sorun vardır. Buldukları hatlardan doğuya doğru uzanan arazi, açık arazidir. İlerleme istikametlerinin gizleme imkânı sağlamaması Türk topçusunun etkili ateşi altında telef olmalarına sebep olabilirdi. General Hamilton, bunu engellemek için taarruzun gece yapılmasını ister. Ancak emrindeki komutanlar, yeterli eğitimleri olmadığını öne sürerek buna karşı çıkarlar ve gece taarruzundan vazgeçilir<sup>742</sup>.

İngilizlerin taarruzu, 21 Ağustos günü saat 14.30’da 12’nci ve 7’nci Tümen mevzilerinin bombardımanı ile başlar. Ateşler Yusufçuk ve İsmailoğlu Tepelerinde toplanır. İngilizler kısmi ilerlemeler sağladıysa da yan ateşler, karşı taarruzlar ve topçu ateşleri sonucu 34’üncü Alay cephesinde geri çekilmek zorunda kalırlar. Diğer yerlerde de büyük zayıat verirler. İhtiyatları ise Türk topçusunun yoğun topçu ateşleri ve kendi içlerindeki karışıklıklar dolayısıyla cepheye etki edecek müdahaleleri yapamaz. Gece de taarruzlar ve karşı taarruzlar şeklinde geçer. Her

<sup>740</sup> Hamilton, *a.g.e.*, s. 276-277; Oglander, *a.g.e.*, s. 372-373.

<sup>741</sup> Komisyon, *Çanakkale Deniz Savaşları 1915...*, s. 211;

<sup>742</sup> Steel-Hart, *a.g.e.*, s. 207-208; Hamilton, *a.g.e.*, s. 270-271; Oglander, *a.g.e.*, s. 379, 398.



bölgede, mevziler azimle savařan askerler arasında el deęiřtirir. İngilizler, gndz geldikleri mevzilerin bazılarında geri atılır<sup>743</sup>.

Sabah olunca, muharebeler tekrar yoęun topçu ateřleri ile devam eder. 22 Aęustos'ta muharebeler sona erdięinde İngiliz Kolordusunun kazancı sadece Yusufcuk Tepe'nin batısında bir mevzi ile Azmakdere'nin kuzeyinde kçük bir mevzi parçasından ibarettir. ANZAC Tugayı cephesinde ise sadece Kayacıkaęılı bölgesinde bir mevzi elde tutulabilmiřtir ( Őekil-42).



Őekil-42: İkinci Anafartalar Muharebesi (21-22 Aęustos 1915).

Anafartalar Muharebeleri sonucunda Anafartalar çöküntüsüne hâkim bütün tepeler elde tutulmuřtur. Bu da, dolayısıyla düşmanın zafer umutlarını kırmıřtır. Anafartalar Grup Komutanı Albay Mustafa Kemal, İkinci Anafartalar Muharebesi'nden sonra, İngilizlerin bu bölgede bir kez daha herhangi bir harekete geçemeyeceęini, 22 Aęustos 1915'te 5'inci Ordu Komutanlıęı'na gönderdięi mesajda bildirdi: "... Buradaki İngiliz kuvvetinden, bundan sonra, aktif bir hareket beklemiyorum..."<sup>744</sup>

<sup>743</sup> Cemil Conk, *a.g.e.*, s. 177; Perk, *a.g.e.*, s. 129.

<sup>744</sup> ATASE, Kls. 3474, Dos. H-17, Fih. 3-3.

### 3.16. Anafartalar Muharebeleri ile ilgili Değerlendirme

Birinci Anafartalar Muharebesinde, 7-13 Ağustos 1915 günleri arasında, Türk kuvvetlerinin toplam kaybı, 20.000; İtilaf kuvvetlerinin zayıtı ise, 24.800 kişidir. İkinci Anafartalar Muharebesinde, Türkler'in kaybı 2.600; İtilaf kuvvetlerinin zayıtı ise, 7.858 kişidir<sup>745</sup>.

İngiltere İmparatorluk Savaş Müzesi'nde tarihçi olarak görev yapan Peter Hart, Birinci Anafartalar Muharebeleri ile ilgili olarak, belgelere dayanarak şöyle yazıyordu: *“Planlama, gizlilik, cesur taarruzlar, kahramanca direniş; sonuçta ANZAC'tan yapılan taarruzlar boşu boşuna olmuştu. Dört günlük muharebelerde ANZAC birlikleri 12.500 asker, yani toplam askerlerin yüzde 33'ünü kaybetmişti... Diğer tümenler de ağır kayıplar vermişlerdi. Kayıp seli, kumsallara yakın sıhhiye düzenlemelerini neredeyse boğuyordu. Yaralılar, tıbbi yardım istasyonlarının etrafında, açık havada, kızgın güneşte ve arada bir devam eden ateş altında yatıyorlardı. Doktorlar, sağlık memurları ve sedyeciler bitkindi... Çok geçmeden gemi güvertesinde 1.350 yaralı birikti. Doktor ve hemşireler başa çıkamadı.”*<sup>746</sup>

Muharebelere katılan İngiliz Yüzbaşı Stair Gillon, İkinci Anafartalar Muharebesi'nin sonucunu şöyle kaydetmişti: *“21 Ağustos 1915 muharebesi, İngiliz ırkının henüz tükenmediğinin kanıtı olmak dışında tam bir başarısızlıktı.”*<sup>747</sup> İngiliz Orgeneral Hamilton, 9 Ağustos 1915'te günlüğüne şunları yazmıştı: *“Düşman (Türkler), çok büyük bir istekle savaşıyor. Türk topçusunun atışı her yanda daha çok şiddetleniyor, daha yıkıcı oluyor... Geri çekilenler hâlâ bizim askerlerimiz... Yüreğim, gece yarısı başlayan bu iki boğuşma sırasında bana daha acı veriyor...”*<sup>748</sup>

Hamilton, 10 Ağustos 1915'te, Conkbayırı Muharebesi'nde şunları kaleme almıştır: *“Conkbayırı tepelerine yaklaşmış ve düşmanla (Türkler), 30-40 metrelik mevzilerde iki gün, iki geceden beri karşı karşıya idik. Tutunmuştuk. Türkler, bu ana*

<sup>745</sup> ATASE, Kls. 4558, Dos. H-6, Fih. 3-1; Perk, *a.g.e.*, s. 124; Oglander, *a.g.e.*, s. 337, 346; Hart, *a.g.e.*, s. 393.

<sup>746</sup> Hart, *a.g.e.*, s. 393-394

<sup>747</sup> Stair Gillon, *The KOSB (King's Own Scottish Borders) in the Great War*, Thomas Nelson ve Sons Ltd., Londra, 1930, s. 162.

<sup>748</sup> Hamilton, *a.g.e.*, s. 254.

*kadar işgal ettiğimiz mevzileri geri alamamışlardı. Conkbayırı'nda Türkler, çok iyi bir komutana sahipler, bunu eklemeliyim. Başlarındaki generaller, bizi baskınla bastırmadıkça yenemeyeceklerini biliyorlar. Durmadan baskın taarruzu deniyorlar. Zararı yok, ölmeyeceğiz ve asla teslim olmayacağız.”<sup>749</sup>*

Hamilton'un kolordu komutanı General Stopford, 11 Ağustos 1915'te gönderdiği raporda şöyle diyordu: *“Askerler, birlikler savaşıma ruhuna artık sahip değil. Ağır bombardıman ya da tüfek ateşi karşısında ilerlemiyorlar. Hücum için atılganlık göstermedikleri gibi, en basit bir düşman saldırısından da tersyüzü, uzun süre geri çekiliyorlar. Askerlerin çoğu da sağda, solda gizleniyor.”<sup>750</sup>* Aslında, İngiliz kolordu komutanı, “İtilaf kuvvetlerinin savaşıma azim ve iradesi”nin bittiğini itiraf ediyordu.

Hamilton, 17 Ağustos 1915'te Türk askeri hakkında şunları yazmıştı: *“Türkler en güçlü savaşlarını veriyorlar. Bununla birlikte, kayıpları bizden çok. Türkler'in maneviyatının yükseldiği de açıktır. Çok iyi komuta edilen ve yığıtçe dövüşen Türk ordusuna karşı savaşıyoruz. Bir kumarbaz ağzıyla doğruyu söylemek gerekirse, elimize çok iyi şans geçmişti ama Osmanlı Bankası'nı soyamadık.”<sup>751</sup>* Hamilton, İkinci Anafartalar Muharebesi sonrası 23 Ağustos 1915'te, İngiltere Savaş Bakanı Kitchener'e gönderdiği mesajın bir bölümünde uğradıkları ağır kayıpları bildirdi: *“6 Ağustos'tan beri toplam kayıplar, hastalıklar yüzünden ölenler dâhil, 40.000'e (Çanakkale'de tüm cephelerde) ulaşmıştır ve bugünkü savaş sayımız 85.000'dir. Bunların içinde, savaşçı asker sayısı 68.000 kadardır. Fransız kuvvetleri 15.000'e düşmüştür... Önemli bir siper çarpışmasında bile hastalık ve yaralanma sonucu ölüm oranı, bütün birliklerimizin net olarak yüzde 24'ü kadardır.”<sup>752</sup>* İngiliz harp tarihçileri, 10 Ağustos 1915 akşamı şunları kaydeder: *“...ANZAC Kolordusu ayakta durabilmek için çabalanmaktaydı. 9'uncu kolordunun büyük bir kısmı bitkin bir hale gelmiş ve elden çıkmıştı. Esas hedeflerden hiçbirisi alınmamıştı. Dört gün içinde üç taarruz cephesinde, 25.000'den fazla insan kaybolmuştu.”<sup>753</sup>*

<sup>749</sup> Hamilton, *a.g.e.*, s. 261.

<sup>750</sup> *A.g.e.*, s. 262.

<sup>751</sup> *A.g.e.*, s. 269.

<sup>752</sup> Hamilton, *a.g.e.*, s. 276-277.

<sup>753</sup> Oglander, *a.g.e.*, s. 348.

Muharebeyi izlemekle görevlendirilen Times Gazetesi muhabiri Ellis Ashmead Barlett, 3 Eylül 1915 tarihte yayımlanan yazısında, Conkbayırı Muharebesi hakkında şöyle yazmıştır: “*Müthiş Türk hücumu. Ağustos’un 9’uncu günü yorgunluktan son derece mustarip olan Yeni Zelanda askerleri gece 2 alayla değiştirildi. Ayın 10’uncu günü, seherle beraber takviye almış olan Türkler Conkbayırı’ndan savaş hatlarımıza son derece şiddetli saldırılar ve hücumlarda bulundular. Türkler, hayatlarını hiçe sayarak 2 alayımızın üzerine şiddetli bir surette saldırdılar. Birbirini takip eden yanaşık düzen vaziyetinde 4 Türk piyade hücum hattı karadaki ve gemideki topçularımızdan pek güzel görülmekte idi. Türklerin tepeden aşağıya doğru hücumlarının şiddeti o derecede idi ki, topçularımız onları eritmeseydi, durmalarına imkân yoktu. Gelibolu Yarımadası’nda harekât başladığından beri topçularımızı sevindirecek bu derece büyük ve güzel hedef asla görülmemişti. Gemi toplarımızın mermileri, Türk askerleri arasında infilak ettikçe, cesetlerinin havada uçtukları ve etraftaki derin tepelere yuvarlandıkları açıktan açığa görülmekte idi. Topçularımızın bu ateş cehennemi bile, Türklerin ileri hareketini durduramıyordu. Yarım saat sürekli işleyen makineli tüfekler elle tutulmaz derecede kızışmıştı. Türkler, Conkbayırı’ndan bizi sürüp çıkardılarsa da bu, kendilerine pek pahalıya mal oldu... Türkler, bugün şüphesiz çok cesurane ve kahramanca savaştılar ve başarılı da oldular. 4 gün süren Conkbayırı muharebelerinde General Baldwin de (İngiliz Tugay Komutanı) dâhil olmak üzere çok büyük rütbeli subaylar da ölmüşlerdir.*”<sup>754</sup>

Yüzbaşı Cevat Rifat Bey, *Milli Mücadele Hatıraları* kitabında Anafartalar Muharebeleri için şunları yazmıştır: “*12’nci Kolordu Komutanı Miralay Fahrettin (Altay) el yazısıyla yazdığı broşürde, Anafartalar harbinde zafer ve galibiyetin Mustafa Kemal Paşa’nın hissesi olmayıp yapılan propagandaların hepsi uydurma olduğunu yazmış bulunuyordu. Bu kitabı biz de okuduk.*”<sup>755</sup> Ancak yapılan araştırmada, 1974 yılında vefat eden Fahrettin Altay’a ait böyle bir broşür bulunamamıştır.

<sup>754</sup> Ellis Ashmead Bartlett, *Bir İngiliz Savaş Muhabiri’nin Kaleminden Çanakkale Gerçeği*, (Türkçesi: Yüzbaşı Rahmi), Yeditepe Yayınları, İstanbul, 2007, s. 242-243.

<sup>755</sup> Yüzbaşı Cevat Rifat Bey, *Milli Mücadele Hatıraları*, (Yay. Haz. Celil Bozkurt), Gündoğan Yayınları, İstanbul, 2015, s. 45.

## DÖRDÜNCÜ BÖLÜM

### LİMAN VON SANDERS'İN SAVUNMA PLANI'NA KARŞI ÇIKAN TÜRK KOMUTANLARIN CEPHEDEN ALINMASI

Alman Ordu Komutanı Liman von Sanders, Türk komutanların hazırladıkları Boğaz'ı Savunma Planı'nı değiştirerek, Alman millî menfaatleri doğrultusunda savunma düzeni aldirmiştir. Ordu komutanının bu niyetini anlayan ve karşı çıkan başta 9'uncu Tümen Komutanı Albay Halil Sami Bey olmak üzere, Albay Feyzi Bey ve Mirliiva (Tuğgeneral) Faik Paşa, Sanders tarafından cepheden uzaklaştırmışlardır. Aşağıda, cepheden uzaklaştırılan Türk komutanlar üzerinde ayrıntılı olarak durulacaktır.

#### 4.1. Albay Halil Sami Bey

Halil Sami Bey, 1866 İstanbul doğumlu, 1889 Harp Okulu mezunudur. Balkan Savaşı'na Alay Komutanı olarak katılır. Birinci Dünya Savaşı öncesi, Çanakkale'de 9'uncu Tümen Komutanlığı'na atanır. 12 Haziran 1915'te, Alman Ordu Komutanı tarafından Enver Paşa'ya gönderilen bir yazıyla İstanbul'a gönderilir. 2 Eylül 1915'te emekliliği onaylanır (EK-12).

Albay Halil Sami Bey, Çanakkale Kara Muharebelerinde düşman kuvvetlerinin asıl çıkarma yaptıkları Seddülbahir Bölgesi'ni savunan tümen komutanıdır. Düşmanı ilk karşılayan ve cephenin yükünü en fazla çeken komutanlardandır. Halil Sami Bey, İngilizlerin asıl çıkarma yaptığı altı ayrı yeri aynı anda savunmakla görevli tümen komutanıdır. Çıkarmanın ilk günü olan 25 Nisan 1915'te, 19'uncu Tümen Komutanı Mustafa Kemal'in Arıburnu'na taarruz etmesiyle savunduğu bölge sayısı beşe düşer, sadece 27'nci Alay Mustafa Kemal'in emrinde kalır. 25-26 Nisan 1915 muharebelerini ve 28 Nisan Birinci Kirte Muharebesi'ni bizzat ve başarı ile sevk ve idare eder. Sonra, bölgesine iki tümen daha gönderilir ve Güney Grup Komutanlığı kurulur. Güney Grup Komutanı olan Alman komutanın emrinde tümeniyle 1-2 Mayıs, 3-4 Mayıs gece taarruzlarına, 6-8 Mayıs İkinci Kirte Muharebesi'ne, 9-24 Mayıs muharebelerine ve 4-6 Haziran Üçüncü Kirte Muharebesi'ne katılır. 30 Mayıs 1331 (12 Haziran 1915) tarihinde, Liman von

Sanders tarafından görevden alınır ve 13 Haziran'da İstanbul'a döner. 25 Nisan'dan 12 Haziran'a kadar 47 gün, muharebelerin en yoğun yaşandığı Seddülbahir Bölgesi'nde görev yapan Halil Sami Bey hangi sebeplerle görevden alınmıştır?

Halil Sami Bey, 25 Mart 1915'te 19'uncu Tümen Komutanı Mustafa Kemal ihtiyat görevine alındığından, Mustafa Kemal'den bölge sorumluluğunu teslim alır. Mustafa Kemal'in aldığı savunma düzeni doğrultusunda, düşmanın kıyıya çıkmasını önleyecek şekilde birliklerini arazide yerleştirir. 31 Mart 1915'te, Alman Ordu Komutanı Sanders bölgeye gelir ve alınan savunma düzenini değiştirir, kıyı hattını boşaltır ve birliklerin geri bölgede toplu şekilde tertiplenmesini emreder.

Albay Halil Sami Bey, üst komutanlığa gönderdiği raporun son paragrafında, özetle: *“Kıyidan savunma yapılmalıdır, kıyuyu iki bölgeye ayırarak ve her bölgeyi bir tümenin sorumluluğuna vererek başarılı bir savunma uygulanacaktır.”* diyordu. Bu teklif, aslında Kıyı Savunması Esasları'na ve Harp Prensiplerine uygun bir öneriydi, ancak Almanların menfaatlerine aykırıydı. Çıkarma başlayınca, Albay Halil Sami Bey'in haklılığı ortaya çıkacak, fakat Ordu komutanının planı sayesinde karaya çıkabilen düşman, Türk askerinin akıtılan kanıyla durdurulabilecekti. En kritik bölge olan Arıburnu ve Seddülbahir'i savunmakla görevlendirilen ve düşmanın asıl çıkarmayı yapmayı planladığı alanda, savunma düzeni alan 9'uncu Tümen Komutanı Albay Halil Sami Bey'in görüşü dikkate alınmamış, yazılı itirazı Alman Generalin kararını etkilememiştir.

Alman komutanın aldırıldığı savunma düzeninin hatalı yönlerini ve yetersizliklerini Mustafa Kemal ile koordine ederek ortaya koyar ve 6 Nisan 1915'te Kolordu komutanına gönderir<sup>756</sup> (EK-7). Raporunda, Liman Paşa'nın aldırıldığı savunma düzeninin yanlışlıklarını belirtir ve iki temel hususa dikkat çeker. Birincisi, bölgenin bir değil iki tümenle savunulması gerektiği; ikincisi, savunmanın kıyı hattından başlamasının esas alınmasıdır. Özetle, Alman Ordu Komutanı'nın emrettiği savunma planının hatalı ve eksik yönlerini açıkça ortaya koyar.

<sup>756</sup> ATASE, Kls. 3964, Dos. H-11, Fih. 1-19, 1-20.

Ordu Komutanı Sanders, Halil Sami Bey'i göz önünde bulundurmak ve baskı altında tutmak maksadıyla, 7 Mayıs 1915 günü Alman Albay Kannengiesser'i, 9'uncu Tümen Komutanı Albay Halil Sami Bey'e danışmanlık yapmak üzere tümene gönderir. Gerekçe, Albay Halil Sami Bey'in yetersiz sevk ve idaresidir. Kannengiesser'in Halil Sami Bey hakkındaki intibaları şöyleydi: "*Sami Bey rahat, pasif bir kişiliğe sahipti ve genellikle çok gerilerde sahra hastanesinin yakınındaki çadırılı ordugâhta bulunuyordu. Biraz Almanca konuşuyordu ve başlangıçta şüpheli davranırsa da kifayetsiz gözükmedi... Sami Bey'in oradaki bazı subaylar gibi şu görüşte olduğunu düşünüyorum: 'Bizi bu harbe Almanlar soktu, şimdi ne yapabildiklerini gösterebiliriz bakalım.'*"<sup>757</sup> Kannengiesser, muharebenin sonraki günlerini de 9'uncu Tümen ile birlikte geçirdi. Bu durum, normal bir uygulama değildi ve Halil Sami Bey'i psikolojik baskı altına almak demektir.

Halil Sami Bey, 7 Haziran 1915'te, Güney Grup Komutanı Alman Weber Paşa'ya, Üçüncü Kirte Muharebesi'nde, 4-5-6 Haziran 1915'te peş peşe yaptıkları saldırılar nedeniyle tümenin çok kayıp verdiği, birliklerin birbirine karıştığı, bundan sonra yapılacak taarruzların amacının düşmanı, elden çıkan siperlerden atmak değil, onu tamamen bozguna uğratarak denize dökmek olması gerektiğini ve bunun için de gerekli kuvvetin bulunduğunu ifade eder. Eleştirilerini Güney Grup Komutanı Weber Paşa'ya yazılı olarak gönderir<sup>758</sup> (EK-11). Bu rapordan sonra, 12 Haziran 1915'te Liman Paşa, Enver Paşa'ya Halil Sami Bey'i görevden aldığını belirten bir telgraf gönderir. Telgrafta özetle şunları yazar: "*9'uncu Tümen Komutanı Sami Bey, azim ve karar sahibi değildir... Sami Bey'in şu andaki durumu ile buradaki güç koşulların altından kalkamayacağından ve kendisinin bu zayıflığı ise ordu için bir tehlike olacağından, Sami Bey'in daha kolay bir göreve atandırılmasını, bu mümkün olmadığı takdirde emekli edilmesini arz ederim. Biz burada ancak sert ve metin kişileri istihdam edebiliriz. Bendeniz Sami Bey'i, sağlık durumunun düzensizliği*

<sup>757</sup> Hans Kannengiesser, *Çanakkale'de Türklerle Beraber*, Timaş Yayınları, İstanbul, 2000; Wolf, a.g.e., s. 298-299.

<sup>758</sup> ATASE, Kls. 4836, Dos. H-16, Fih. 1-70.

*gerekçesiyle şimdilik İstanbul'a izinli olarak gönderdim.*"<sup>759</sup> Liman von Sanders'in Halil Sami Bey'i cepheden ayıran telgrafi EK-13'tedir.

Alman Ordu Komutanı Sanders, altı gün önce Üçüncü Kirte Muharebesi'nde en yoğun saldırıları icra eden 9'uncu Tümen Komutanı Halil Sami Bey'in kararlı ve azimli olmadığını, zayıflık içinde olduğunu belirtiyor. Oysa asıl neden, Halil Sami Bey'in 7 Haziran'da yazdığı raporda, dikkat çektiği konulardır. Halil Sami, raporunda düşmanı denize dökmekten ve bunun için yeterli kuvvet bulunduğundan söz etmektedir. Bu tespit, Liman Paşa'nın komutanlık vasıflarını sorgulayan bir nitelik taşımaktadır. Ayrıca, Halil Sami Bey, Liman Paşa'nın Savunma Planı'nı eleştiren ilk raporunu da, 6 Nisan 1915'te üst komutanlığa göndermişti. Bu raporlarda, cephede muharebe eden ve sürekli şehit veren bir tümen komutanının eleştirileri ve teklifleri dikkate alınacağına, Alman Ordu Komutanı Halil Sami Bey'i cepheden uzaklaştırmayı tercih etmiştir. Aslında, Halil Sami Bey'in cepheden uzaklaştırılmasının ana nedeni, Alman çıkarları uğruna Alman komutan ve ekibinin ısrarla yaptığı stratejik hataları örtmek istemekten kaynaklanmaktadır.

Halil Sami Bey'in emekliliği, 2 Eylül 1915'te onaylanır. Ancak, emeklilik işlemi seferberlik devam ettiği için uygulanmaz ve sırasıyla Depo Kıtaları Müfettiş Yardımcılığı, 5'inci Kolordu Asker Alma Heyeti Başkanı, Ordu Dairesi Teftiş Komisyonu Başkanı ve Genç Dernekleri Müfettiş Yardımcısı görevlerinde bulunur. 14 Mart 1917'da Çanakkale Muharebeleri'ndeki başarılarından dolayı Gümüş İmtiyaz Madalyası ile taltif edilir<sup>760</sup>. Albay Halil Sami Bey'in Askerlik Safahatını da İçeren Madalya Taltif Belgesi EK-14'tedir. Alman General Liman Paşa tarafından yetersizliği gerekçe gösterilerek görevden alınan Albay Halil Sami Bey, Seddülbahir Bölgesi'nde Dokuzuncu Tümen Komutanı olarak görevinde gösterdiği üstün başarıdan dolayı, Osmanlı Başkomutanlığınca Gümüş İmtiyaz Madalyası ile ödüllendirilir. Bu ödül, Albay Halil Sami Bey'e karşı Alman Ordu Komutanı'nın yaptığı haksızlıkların telafisi ve itibarının iadesi anlamındadır. Halil Sami Bey,

<sup>759</sup> Milli Savunma Bakanlığı Arşivi, *Halil Sami Bey'in Şahsi Dosyası*, Liman von Sanders'in Albay Halil Sami Bey'i cepheden ayıran telgrafi.

<sup>760</sup> Milli Savunma Bakanlığı Arşivi, *Halil Sami Bey'in Şahsi Dosyası*, Halil Sami Bey'in Çanakkale Muharebeleri'nde Dokuzuncu Tümen Komutanı olarak gösterdiği başarılarından dolayı, Gümüş İmtiyaz Madalyası ile Taltif Belgesi.



ödüllendirildiği madalyanın belgesini 18 Mart 1917’de bir dilekçe ile talep eder. (EK-15)<sup>761</sup>.

Halil Sami Bey’in emekliliği, Mondros Mütarekesi’nden sonra yürürlüğe konulur. 28 Eylül 1924 tarihinde, Milli Müdafaa Komisyonu’na kendisini savunan ve Alman komutanların Çanakkale Muharebeleri’ndeki sevk ve idare hatalarını açıklayan ayrıntılı bir dilekçe gönderir. Bu dilekçede özetle şunları yazar: *“Çanakkale Muharebeleri, hakkıyla üst rütbeli komutanlar tarafından iyi sevk ve idare edilseydi, düşman Yarımada topraklarında kesinlikle kalamazdı. Ve yüce Türk milletinin yaklaşık 150 bin yiğit er ve subayının şehit olmasına sebebiyet verilmezdi.*

*Çanakkale Savaşı başladığı zaman ilgisiz, umursamaz hareket eden Liman von Sanders gibi bir serserinin ihmalkârlığı görülüyor da bana kifayetsizlik isnat ediliyor... Düşmanı bir hafta zarfında denize dökmek mümkün iken, büyük komutanın ihmalkârlığıyla düşman aylarca Yarımada’da yerleşip kalmıştır. Orduda güzide ve fedakâr bir subay heyeti yetiştirmiş benim gibi bir kişinin, inceleme ve araştırma yapılmaksızın bir Alman serserinin ifadesiyle köşeye atılması pek doğru olmasa gerekir.”*<sup>762</sup> (EK-16).

Seddülbahir Muharebeleri incelendiğinde, Alman Ordu Komutanı Sanders’in dediği gibi, Halil Sami Bey’in kararsızlığı, dayanıksızlığı, gevşekliği ya da psikolojisinin bozukluğuna ilişkin bir emare görülmemektedir. Albay Halil Sami Bey; gereksiz yere, ara verilmeden, yorgun ve dağınmık birliklerle yaptırılan karşı saldırılarda Türk askerinin bile bile ölüme gönderilmesine karşı çıktığı için Alman komutanın hedefi olmuş ve cepheden uzaklaştırılmıştır.

Düşmanın 25 Nisan 1915’te karaya çıkarma harekâtında, Halil Sami Bey’in komşu tümeni 19’uncu tümandır. 19’uncu Tümen Komutanı Mustafa Kemal, “Arıburnu Muharebeleri Raporu” adlı hatıratında Halil Sami Bey için şunları yazar: *“Halil Sami Bey’i Selanik’te Numune Taburu Komutanı olarak bulunduğu 1910*

<sup>761</sup> Milli Savunma Bakanlığı Arşivi, *Halil Sami Bey’in Şahsi Dosyası*, 18 Mart 1917 Tarihli Dilekçesi.

<sup>762</sup> Milli Savunma Bakanlığı Arşivi, *Halil Sami Bey’in Şahsi Dosyası*, 28 Eylül 1924 Tarihli Dilekçesi.

*tarihlerinden beri pek güzel tanımakta idim. Kalp temizliği saygıya layık bir arkadaşımız.*<sup>763</sup>

Başka bir kaynakta ise, Mustafa Kemal'in Halil Sami Bey hakkında değişik yorumda bulunduğu belirtilir. 21 Mayıs 1932'de, İngiliz Büyükelçisi George Clerk ve beraberindeki heyet, Cumhurbaşkanı Mustafa Kemal'e, iki ciltlik "*İngilizler'in Resmî Çanakkale Tarihi*"ni sunarlar. Mustafa Kemal'in, heyete Çanakkale'yi anlatırken konuyla ilgili şunları söylediği iddia edilir: "*Önce Gelibolu Yarımadası'ndaki tüm birliklere komuta ediyordum, ama İngilizler Güney kesimine (Seddülbahir Bölgesi'ne) çıkarma yapmadan bir süre önce, komuta, benden daha kıdemli olan ama hiç yeteneği bulunmayan Albay Sami Bey'e verilmişti.*"<sup>764</sup>

İtilâf kuvvetlerinin Çıkarma Harekâtı'na karşı, 9'uncu Tümen Komutanı Halil Sami Bey ile 19'uncu Tümen Komutanı Mustafa Kemal arasında, savunma planının hazırlanmasında olumlu yönde koordineli çalışmalar olmuştur. Ayrıca, Mustafa Kemal'in yazdığı "Arıburnu Muharebeleri Raporu"nda yukarıda yer alan övücü ifadeler bulunmaktadır. Bu nedenle, Mustafa Kemal'in "*hiç yeteneği bulunmayan albay*" sözünü söylediği şüphelidir.

#### **4.2. Albay Ahmet Feyzi Bey**

Albay Ahmet Feyzi'nin gerçek adı Ahmet Feyzullah'tır. Soyadı Kanunu ile Tümay soy ismini almıştır. 1872 İstanbul doğumludur. 1893'te Harp Okulu'ndan teğmen, 1896'da Harp Akademisi'nden kurmay yüzbaşı olarak mezun olur. 1897'de Osmanlı-Yunan Savaşı'na; 1912-1913 yıllarında Balkan Savaşı'na katılır. Ocak 1914'te 12'nci Tümen Komutanı, Nisan 1915'te 16'ncı Kolordu Komutanı, Mayıs 1915'te Saros Grubu Komutanı, 7 Ağustos 1915'te Anafartalar Grubu Komutanı olur. 8 Ağustos 1915'te Liman von Sanders tarafından görevden alınır. 16 Mart 1961'de vefat eder. Albay Feyzi Bey, Mareşal Fevzi Çakmak ile karıştırılır. Fevzi (Çakmak) Paşa, Çanakkale'de 15'nci Kolordu Komutanı olarak Seddülbahir

<sup>763</sup> Mustafa Kemal, *Arıburnu Muharebeleri...*, s. 13.

<sup>764</sup> Salahi R. Sonyel, "Büyük General, Asil Düşman ve Cömert Dost Gazi Mustafa Kemal", *Belleten*, S. 171, (1979), s. 629.

Cephesi'nde ve Kerevizdere muharebelerinde görev almıştır. Mareşal Çakmak'ın ismi Mustafa Fevzi'dir. Görevden alınan albayın ismi ise, Albay Ahmet Feyzi'dir<sup>765</sup>.

Anafartalar bölgesine, 7 Ağustos 1915'te sabahleyin düşman çıkarması başlar. Türk tarafının, kıyıda sadece takım ve gözetleme postaları bulunmaktadır. Taburların asıl kuvvetleri ise daha geridedir. Bu bölgede sadece bu kadar kuvvet olmasının nedeni, Enver Paşa'nın emrine rağmen, 5'inci Ordu Komutanı General Liman von Sanders'in, "kıyıda az kuvvetle savunmak, geride büyük kuvvet bulundurmak" esasına dayanıyordu. Alman Yarbay Wilmer, o sabah çıkarmanın başladığını bildirmiş ve takviye kuvvet istemiştir. Bu gelişmeler karşısında, Liman Paşa, Bolayır'da Saros Bölge Komutanı (16'ncı Kolordu Komutanı) Albay Feyzi Bey komutasında bulunan 7 ve 12'nci Tümenleri harekete geçirmeyi planlar<sup>766</sup>. Sabah saat 6.30'da verdiği emirle Kocaçimen'deki Yarbay Cemil (Conk) ve Anafartalar'daki Yarbay Wilmer komutasındaki birlikleri de Albay Feyzi Bey'in komutasına vererek "Anafartalar Grup Komutanlığı" kurar. Ancak, Albay Feyzi Bey, Anafartalar ovasına 30 saat yürüyüş mesafesinde bulunmaktadır<sup>767</sup>.

Albay Feyzi, mesafe uzaklığı nedeniyle Sanders'e, tümenlerin ancak 8 Ağustosta Anafartalar'a ulaşabileceğini söyler. Liman Paşa da, 8 Ağustos öğleye kadar Albay Feyzi'ye gelecek kuvvetlerle taarruz etmesi emrini verir<sup>768</sup>. 8 Ağustos 1915 günü sabah saatlerinde, 12'nci Tümen Anafartalar'a 50 kilometre; 7'nci Tümen 40 kilometre uzakta bulunmaktadır. Tümenler, yaklaşık 30 saat yol yürürler. Albay Feyzi, 30 saatlik yürüyüşten sonra, tümenlerin taarruz edecek gücü olmadığından saldırı yapmaz<sup>769</sup>.

Albay Feyzi, durumu Sanders'e bildirdiğinde, 8 Ağustos akşamı taarruz edilmesi emrini alır. Fakat hem Albay Feyzi hem de tümen komutanları, gece yapılacak taarruzun olumlu sonuçlar doğurmayacağını düşünürler. Sonuçta, taarruzu ertesi sabaha, 9 Ağustos 1915'e bırakırlar ve planlarını buna göre yapmaya başlarlar.

<sup>765</sup> Milli Savunma Bakanlığı Arşivi, *Ahmet Feyzi Bey'in Şahsi Dosyası*.

<sup>766</sup> ATASE, Kls. 4798, Dos. H-12, Fih. 1-103; Kls. 4796, Dos. H-4, Fih. 1-141.

<sup>767</sup> ATASE, Kls. 4796, Dos. H-4, Fih. 1-141.

<sup>768</sup> ATASE, Kls. 4798, Dos. H-2, Fih. 1-104.

<sup>769</sup> Selahattin Adil Paşa, *Çanakkale Hatıraları*, (Yay. Haz.: Enver Koray), Arma Yayınları, İstanbul, 2005, s. 163; Altay, *a.g.e.*, s. 35.

Saldırının başlamadığını öğrenen Sanders, 8 Ağustos akşamı Albay Ahmet Feyzi'yi görevden alır.

Albay Feyzi'nin emrinde bir tümen komutanı olarak 12'nci Tümen Komutanı Mehmet Selahattin Adil Bey, ilk ağızdan olayı şöyle nakleder: “8 Ağustos 1915 günü öğleden sonra saat 14.00'te, 7'nci Tümen Komutanı ile birlikte Çamtepe'de bulunan Anafartalar Grup Karargâhı'na gittiğimiz zaman, 7 ve 12'nci tümenlerin bugün düşmana hücum etmelerinin ordu komutanlığınca emredildiği bildirildi. Buna karşı, 7'nci tümen komutanı ile beraber, tümenlerin arazide 24 saatten fazla 50 kilometreye yakın yol yürüdükleri, birliklerin yorgun oldukları, henüz toparlanmadıkları, bağlı birliklerin henüz yetişmemiş oldukları, komutanların elinde haritası bile bulunmayan tanınmamış bir bölgede, düşman gemi ateşleri altında saldırıya geçmelerinin olumlu bir sonuç vermeyeceği, düşmanın cephede herhangi bir hareketi görülmediği gibi hâkim mevzilerin dost emniyet birlikleriyle işgal edilmiş olduklarından, derhal bir taarruz yapılmasına gerek olmadığı, birliklerin toparlanması, araziye tanınması ve biraz dinlenmesi sonrası, 9 Ağustos 1915 günü şafakla birlikte taarruza geçilmesinin uygun olacağı, bugüne kadar yapılan kanlı ve sonuçsuz saldırılardan ders almış bulunan iki tümen komutanı tarafından Albay Feyzi'ye bildirildi.”<sup>770</sup>

Albay Ahmet Feyzi'nin Kurmay Başkanı Yarbay Hayri, Liman Paşa'nın saldırı emri konusunda, Albay Feyzi'nin tümen komutanlarıyla yaptığı toplantıyı anılarında şöyle anlatır: “Öğleden sonra saat 14.00'e doğru tümen komutanları Çamlıtekte'de Yarbay Willmer'in karargâhına geldiler. Grup Komutanı (Albay Feyzi), Kurmay Başkanı, Yedinci (7'nci), Onikinci (12'nci) tümen komutanları ve kurmay heyeti Grup Komutanı odasında toplandılar. Grup Komutanı Albay Feyzi, harita üzerinde düşmanın hal ve vaziyetine, bize ait birliklerin hal ve vaziyetine dair alınan bilgileri şifahen anlattı. Ordu Komutanı Liman von Sanders'in bugün taarruz emrettiğini ve taarruz hakkındaki görüşlerini açıkladı. Tümenlere verilen bölgeleri, taarruz hedeflerini gösterdi.

Taarruz esnasında karşılıklı irtibat ve dayanışmaya dikkat edilmesini emretti. Aynı zamanda birliklerin durumunu, alayların ne halde geldiklerini de sordu. Tümen

<sup>770</sup> Selahattin Adil Paşa, a.g.e., s. 163.

*komutanları askerlerin çok yorgun olduğunu, uzun süreden beri yürüyüş kabiliyetlerini kaybettikleri gibi çok döküntü verdiklerini, taburların hemen hemen yarı mevcudu ile geldiklerini, bununla birlikte bugün gündüz açık arazide taarruz yapabilecek bir halde olmadıklarını ve hatta taarruzun hemen yapılması emredilirse, bir felakete uğranmasının kesin olduğunu söylediler.*

*Yedinci Tümen Komutanı Albay Halil bu değerlendirmesini yazılı olarak verdi. Grup Komutanı Albay Feyzi, tekrar etraflıca düşünmeye, değerlendirmeye ve kurmay başkanı ile vaziyeti muhakeme ettikten sonra gerçekten de, gündüz düşman gemilerinin ateşi altında sahile, düz araziye doğru 4-5 kilometreye yakın yürüyüş, daha sonra da taarruz yapılması çok sayıda kaybı gerektireceğinden başarısızlık ihtimalinin daha çok olduğu, başarısızlık halinde düşmana taarruz etme cesareti verileceği, bu halde de artık ordunun elinde, geride başka ihtiyat birliği bulunmadığından, bu vaziyette ortaya çıkacak kötü bir durumun düzeltilmesinin de mümkün olamayacağı ihtimalleri üzerinde düşünüldü.*

*Düşmanın durumundaki iyileşmeyi ve hiçbir değerlendirmeyi katmaksızın, acil bir taarruzun yapılmasını gerektirecek bir tehlike göremedikleri ve emredilen harekâta başlanması için gereken zaman da geçmekte olduğu için taarruzun bugün yapılmasından vazgeçtiler. Tümenlerin gönderilmiş olundukları mıntıkada aynı esas dairesinde bugün akşama kadar iyi bir keşif yaptırmalarına 8/9 Ağustos 1915 gecesi karanlıktan yararlanarak, düşman mevzilerine, gün doğumu ile birlikte taarruz yapılmasına karar verdiler ve hareket için şifahen emir verdiler. Taarruzun gündüz öğleden sonra yapılmamasını gerektiren diğer bir önemli neden daha vardı. O da, güneş öğleden sonra bilhassa gün batımı zamanı düşman tarafını loş bırakıp doğu tarafını yani, kendi mevzilerimizi gayet aydınlık olarak gösteriyordu. Askerlerimizin batı istikametinde nişan almaları, güneş gözleri kamaştırdığı için oldukça zordu.*

*Düşman için ise sabah gün doğumu, durumu aleyhlerine çeviriyordu. Yani batı ve güney tarafımızdan yapılacak bir taarruzun sabah gün doğumu ile birlikte yapılması bizim için yararlı, düşman için tehlikeli, öğleden sonra yapılması ise, bilakis bizim için zararlı, düşman için faydalı olacaktı. Beşinci (5'inci) Ordu karargâhından istediğimiz haritalar tümen komutanlarıyla müzakere edildiği sırada*

geldi. Derhal dağıtıldı. Fakat her tümene ancak beş altı nüsha verilebildi. Tümen komutanları da derhal alaylara gönderdi. Gerçekten Anafartalar mıntıkası, gerek komutanlarca gerekse birlikler ve grup karargâhınca tam bir bilinmezdi. Liman von Sanders tarafından Alman yaverlerinden Binbaşı Prigge ile Teğmen Tolf mıntıkaya karargâhına gelerek taarruz hakkındaki yapılanları anlamak istediler. Bir taraftan da Anafartalar Mıntıkası Komutanı Yarbay Willmer, Sanders'e Grup Komutanı Albay Feyzi'nin uygulamaları ile ilgili şikâyet ediyordu. Hatta bir ara gelip Grup Komutanı'na (Albay Feyzi) Sanders'in kolordunun taarruz düzenini tasvip etmediğini bile söylemişti.

Grup Komutanı Albay Feyzi, bu haber üzerine derhal telefonla Ordu Kurmay Başkanı Yarbay Kazım (İnanç) ile görüştü. Sanders'in kolordunun taarruz düzenine müdahale etmek istemediği, ancak taarruzun bugün yapılmasını arzu ettiği anlaşıldı. Albay Feyzi, ordu komutanının baskısıyla devam eden taarruz arzusuyla kişisel kanaati arasında bir müddet daha tereddüt ve kararsızlık geçirdikten sonra, taarruzun bugün yapılmasından kesin olarak vazgeçti. Grup Komutanı, taarruzun ertelenmesi hakkındaki karardan orduya telefonla bilgi verdi... Albay Feyzi, Ordu Komutanı'nın kendisini divan-ı harbe vereceği fikrine kapılmıştı... Grup Komutanı Albay Feyzi, gerekli emirleri verdi... İki günden beri hiç uyku uyunamadığından, yarınki (9 Ağustos) taarruzda beden gücünü sağlam tutmak için hemen istirahat geçilmesi gereği hissediliyordu. Akşam saat 22.00'de Anafartalar Grubu Komutanlığı'na Albay Mustafa Kemal'in tayin edildiği ve Albay Feyzi'nin emir ve komutayı Mustafa Kemal Bey'e tevdi ederek İstanbul'a hareket etmesi gereğine dair Beşinci Ordu Komutanlığı'ndan şifreli bir telgraf geldi. Derhal Albay Feyzi'ye arz edildi... Albay Mustafa Kemal, gece saat 1.00'de karargâha gelerek emir ve komutayı devraldı. Saat 4.00'e kadar kendisine gerekli bilgiler verildi."<sup>771</sup>

Albay Feyzi'nin ve 12'nci Tümen Komutanı Yarbay Selahattin Adil Bey'in Kurmay Başkanı Yarbay Hayri Bey'in ifade ettiği haklı gerekçelere rağmen, bölgeyi tanımayan, düşman hakkında keşif yapmayan, elinde bölge haritası bulunmayan ve 30 saat arazide yürümüş bir birliğe dinlenme imkânı vermeden, Alman Ordu

<sup>771</sup> Yarbay Hayri, *Anafartalar Grubu Muharebeleri*, (Yay. Haz.: Burhan Sayılır), Salyangoz Yayınları, İstanbul, 2006, s. 43-61.

komutanının hazırlıksız bir taarruzda ısrarcı olması, yenilginin ve zayıatın baştan kabul edilmesi demektir. Böyle bir karar, askerlik mesleğinde alışkanlık haline gelen “durum muhakemesi”nin yapılmadığını gösterir. “Durum Muhakemesi” yapmayan bir Ordu Komutanı’nın da, herhangi bir birliğe komuta etmesi düşünülemez. Bu emir, Türk kanının boşa akmasına sebep olmak ve birlikleri bilerek ölüme gönderme kararıdır. Liman Paşa’nın bu emri, aynı zamanda Harp Prensipleri’nden “Emniyet”, “Baskın” ve “Sadelik” prensiplerinin ihlali anlamındadır.

Genelkurmay ATASE Arşivinde, Albay Feyzi’nin görevden alınışı ve Mustafa Kemal’in tayin edilişi kayıtlarda şöyle geçer. Albay Feyzi görevden alındıktan bir saat 45 dakika sonra, General Liman von Sanders, Anafartalar Grup Komutanlığına Albay Mustafa Kemal’in atandığına dair yazılı emrini bildirir<sup>772</sup>. Albay Mustafa Kemal, gece saat 23.30’da Anafartalar’a hareket eder ve 1.30’da Anafartalar karargâhına ulaşır. Şefik Bey (Aker), Esat Paşa tarafından 19’uncu Tümen Komutanlığına tayin edilir<sup>773</sup>.

Albay Feyzi Bey, Seddülbahir Bölgesi’nde görev yapan Dokuzuncu Tümen Komutanı Halil Sami Bey gibi, Liman von Sanders’in haksızlığına uğramış ve görevden alınmıştır. Alman Ordu Komutanı, Türk askerinin kanının boş yere dökülmesine karşı çıkan komutanları çekinmeden, hemen görevden alıyordu. Albay Feyzi, 8 Ağustos 1915’te görevden alınır ve 22 Ağustos’ta emekli edilir. Başkomutan Vekili Enver Paşa’ya, görevden alınışı ile ilgili ayrıntılı bir rapor yazar. Raporun bir suretini, aynı bölgede görevli Dördüncü Tümen Komutanı<sup>774</sup> Yarbay Cemil (Conk) Bey’e verir. Yarbay Cemil Bey, anılarında Anafartalar Grubu Komuta değişikliğini ve Albay Feyzi Bey’in görevden alınışını ayrıntılı bir şekilde anlatır. Olayın aslını Cemil Bey’den dinleyelim: *“Onaltıncı (16’nci) Kolordu Komutanı Albay Feyzi Bey, ricam üzerine o vakit Başkomutan Vekili Enver Paşa’ya takdim etmiş olduğu raporun suretini verdi. Raporda Feyzi Bey: Kolorduyu, telaşa sebep olmadan, yorgun, uykusuz ve bitik bir halde harbe sokup perişan etmemek için, Liman Paşa’nın o gün emrini icra etmemek gibi çok ağır bir mesuliyeti üzerime almış*

<sup>772</sup> ATASE, Kls. 3474, Dos. H-15, Fih. 11-18.

<sup>773</sup> ATASE, Kls. 4936, Dos. H-34, Fih. 1-4.

<sup>774</sup> ATASE, Kls. 135, Dos. 622-A, Fih. 1-39.

olduğunu bildirmekte ve geçen olayları şöyle nakletmektedir.”<sup>775</sup> Aşağıda, Rapor’un özeti verilmiştir. Rapor’un tümü EK-17’de sunulmuştur.

“...Ağustosun yedinci günü öğleden evvel saat yedide, Ordu Kurmay Başkanı telefonla bendenize şu emri tebliğ etti: ‘İngilizler bu gece, oldukça büyük kıtalar ile Kemikli civarında karaya çıkmışlardır. Müşir Paşa (Liman Paşa) Hazretleri sizi Anafartalar Grubu Komutanı tayin ettiler. 7’nci ve 12’nci tümenlerin derhal Anafarta yönüne yürüyüşe başlamalarını emrediyorlar ve sizinle görüşüp gerekli emirleri almanız için ne vakit Ordu Karargâhı’na gelebileceğinizi soruyorlar.’ Saat 3 sonraya çeyrek kala, Yalova Köyü’ne geldik. Liman Paşa, Kurmay Başkanı Kazım Bey ve bir Alman emir subayı bizi köyde bekliyordu... Liman Paşa elinde bulunan yüz bin ölçeğinde bir haritayı açarak, düşman kıtalarının mevkileri işaret edilmiş olan bu harita üzerinde şu beyanatta bulundu: ‘...Bu vaziyete göre, yarın yani 8 Ağustos günü İngilizlerin sol yanının bulunduğu Anafarta civarına 7’nci ve 12’nci tümenler ile düşmana taarruz edilecektir. Komuta yeriniz, Kocaçimen Dağı’dır. Taarruzu oradan idare edeceksiniz. Fakat düşman Anafarta’yı işgal etmiş olduğundan, Gelibolu’dan gelen kıtaların düşmana çatmamaları için Dursun Köyü’nde durmaları konusunda emir gönderiniz. Bir de Çanakkale’de bulunan 11’inci tümenin bir alay piyade ile bir bataryası şimdi, saat 3 sonrada Akbaş İskelesi’ne gelmiş olacaktır. Bunlar da emrinize verilmiştir. Arzu ettiğiniz tarafa sevk ediniz.’

... Bu suretle Kanlıdere’ye kadar geldikten sonra karşı sırtlarda bir takım çadırlar gördüm... Hemen telefon başına geçip Willmer Bey’in Kurmay Başkanı Haydar Mehmet Bey’i buldum. Vaziyeti sordum... Anafartalar kimin elinde bulunuyor? Soruma karşılık: ‘Bizim elimizde’ cevabını verdi. Liman Paşa’nın ifadesine göre İngilizler burayı elde etmişler dedim. Buna da: ‘Hayır efendim. İngilizler Kireçtepe-Mestantepe hattını geçemediler’ cevabını aldım. Şu halde, Liman Paşa’nın bir buçuk saat evvel bana vermiş olduğu malumat tamamıyla yanlıştı.

<sup>775</sup> Cemil Conk, *Çanakkale Conkbayırı Savaşları*, (Yay. Haz.: Metin Martı), Arma Yayınları, İstanbul, 1959, s. 95.



*Evvla düşman Anafarta'yı elde etmemiş, ikincisi Anafarta'da iki tümen ile taarruz edilecek düşmanın sol yanı yok. Üçüncüsü, Kocaçimen Dağı'nın komuta yeri olarak gösterilmesi yanlış. Yani İngilizlerin karaya çıkmalarından 12 saat sonra vaziyet hakkında vermiş olduğu malumat, baştan aşağı yanlıştı ve bu hakikat, yadigâr olarak elimde bulunan harita üzerindeki vaziyeti gösteren işaretler ile kendini göstermektedir.*

*Bir müddet sonra, 12'nci Tümen Komutanı Selahattin Adil Bey'le, 7'nci Tümen Komutanı Halil Bey geldiler. Halil Bey'e: 'Kocaçimen Dağı'ndaki Cemil Bey komutasındaki kuvvet ile beraber İngilizlere taarruz etmek üzere, hemen Kocaçimen Dağı'na hareket etmesini emrettim.' Adı geçen: 'Kocaçimen'e hareket ve oradaki kıtalar ile beraber taarruza katılmak için emir aldığını ve tümenini derhal yürüyüşe geçireceğini, fakat askerlerinin yorgunluğu ve takatsizliği yüzünden taarruz harekâtından bir başarı beklenemeyeceğini' yazı ile bildirerek, kıtalarının başına gitti. 12'nci tümenin Anafartalar mıntıkasında Kireçtepe- Mestantepe Hattına karşı taarruzuna gelince. 12'nci Tümen Komutanı Selahattin Adil Bey, aynı mahzuru söylemekle beraber: 'Ben askerim, verilen emri icra ederim' demesine rağmen bendeniz, bu taarruzu da bugün yapmayı doğru bulmadım. Tümenler, dün Saros'tan Dursun Köyü'ne kadar altmış kilometreyi aşkın, iki günlük yürüyüşü bir günde yaptıktan sonra, geç vakit vardıkları mevkiye ancak bir iki saat uyumuş ve bugün fecirle beraber Anafartalar sırtlarında hazırlık mevzii almak üzere tekrar yürüyüşe kalkan askerle, bugün öğleden sonra taarruzda başarı ümit etmediğim gibi İngilizlerin o günkü vaziyeti de böyle bir taarruzu zorunlu kılmıyordu.*

*Bunun üzerine Liman Paşa'ya telefon ettim, Almanca: 'Efendim, taarruzun bugün icrası için mücbir bir sebep var mıdır?' dedim ve: 'Evet, vardır' cevabını aldım: 'Sebebini lütfeder misiniz?' Ricama da: 'Düşman dört nakliye gemisi kuvvet geldi. O imdadı almadan hücum ediniz' cevabını verdi. Buna karşı bendeniz: 'Bu gemilerin gelişinden haberimiz vardır. Lakin bunlar asker değil, malzeme getirmişlerdir. Müsaade buyurunuz, taarruzu yarına bırakalım' dedim ve şu cevabı aldım: 'Ne olursa olsun, verdiğim emir bugün icra edilecektir.' Taarruzun icrasında büyük tehlike gördüğümünden her türlü mesuliyeti göze alarak bugün taarruzdan*

vazgeçerek, 12'nci tümenin yarın bir alay ile Kireçtepe, bir alayla Mestantepe istikametinde taarruz etmesini, üçüncü alayın da bu iki alaya da yardım etmesini Tümen Komutanı Selahattin Adil Bey'e emrettim.

Öğleden sonra saat on sıralarında, Ordu Kurmay Başkanı Kazım Bey bendenizi telefona çağırdı ve şunları söyledi: 'Feyzi Beyefendi, bendeniz Müşir Paşa'nın yanındayım. Kendileri soruyorlar: Ben bugün Feyzi Bey'e, düşmana taarruz için emir göndermişim, niçin taarruzun gece karanlığında yapılmadı diye soruyorlar...' 'Ne olursa olsun, benim emrim icra olunacaktır' buyurdular. Bendeniz ise, 'emirlerinin icrasında tehlike gördüğümünden icra etmedim. Taarruzu yarın şafak zamanına bıraktım ve ona göre icap eden emri verdim. Bendeniz bu suretle büyük bir mesuliyet yüklenmiş oluyorum. Müşir Paşa sabretsinler, yarınki savaşın neticesinden memnun olmazlarsa beni mesul tutsunlar.' ...Bir müddet sonra telefonla bir şifre geldi. Yaverin açtığı şifre şöyleydi: 'Anafartalar Grubu Komutanlığı'na tayin edilen Mustafa Kemal Bey'in ulaşmasıyla beraber emir ve komutayı adı geçene teslim ve İstanbul'a hareketiniz rica olunur. 5'inci Ordu Komutanı Liman von Sanders.' İstanbul'a gelişimden on gün sonra emekli edildiğimi haber aldım..."<sup>776</sup> Albay Feyzi Bey'in Enver Paşa'ya gönderdiği bu raporun tam metni EK-17'dedir.

Ahmet Feyzi Bey, tekrar göreve alınır ve 14 Eylül 1915'te Viyana Askeri Ataşeliği'ne atanır. Ayrıca, 14 Kasım 1915'te haksızlığa uğradığına dair bir dilekçeyi Sadrazamlığa gönderir.<sup>777</sup> Bu dilekçede, Liman von Sanders'in kendisine karşı yaptığı haksızlığı ve saldırının gecikme gerekçelerini ayrıntılı olarak anlatır. Albay Feyzi Bey'in Sadrazamlığa yazdığı dilekçe EK-18'dedir.

Albay Ahmet Feyzi Bey'in görevden alınışı ile ilgili olarak, Ahmet İzzet Paşa "Feryadım" adlı hatıratında şöyle anlatır: "Saros muntikasından iki tümen getirtildi. Mesafenin uzunluğuna ve sıcaklığın şiddetine rağmen bu tümenler günde 40-50 kilometre yol alarak, 26 Temmuz (8 Ağustos) akşamüzeri geç vakit kolbaşılarıyla düşman karşısına ulaştılar. Liman Paşa, hemen daha geceden hücum edilmesini, Kolordu Komutanı Feyzi Bey'e emrettiyse de, Feyzi Bey askerin çok yorgun ve

<sup>776</sup> Cemil Conk, a.g.e., s. 95-102

<sup>777</sup> Milli Savunma Bakanlığı Arşivi, Albay Feyzi Bey'in Şahsi Dosyası.

*perakende bir halde bulunduğundan geceleyin toplayıp dinlendirmek ve sabahleyin taarruza geçmek için izin istedi. Buna öfkelenen Liman Paşa, Feyzi Bey'e işten el çektirerek kolordunun komutanlığını Mustafa Kemal Bey'e vermiştir. Mustafa Kemal Bey'in kolordunun başına geçmesiyle tertibat alması ve emir vermesi sabaha kadar sürdüğünden, Kolordu taarruz harekâtına Feyzi Bey'in teklif ve temenni ettiği zamanda, yani 27 Temmuz (9 Ağustos) sabahında başlayabilmiştir. Fakat Liman Paşa'nın bu karar ve tevcihi her iki zâtı da kalbi emellerine ulaştırmıştır. Feyzi Bey, Enver Paşa tarafından Viyana Askeri Ataşeliği'ne tayin edildiğinden, orada asıl isteği olan zenginlik ve serveti çeşitli suretlerle elde edebildi. Mustafa Kemal Bey'in Anafartalar'da kazandığı şöhret te, yine yükselme arzusunun ilk aşaması oldu... Bununla birlikte bu komuta değişikliğinin, Boğaz Savaşları noktasından büyük bir isabet olduğu da şüphesizdir.*"<sup>778</sup>

Mustafa Kemal, *Anafartalar Muharebatı'na Ait Tarihçe* adlı hatıralarında, Albay Feyzi Bey'in görevden alınışı konusunda şu yorumda bulunur: "Gerçek durum, Ordu Karargâhı tarafından bilinin bir husustur. Benim, bunu araştırmaya ve teyit etmeye zamanım olmadı. Daha sonra merak edip Liman Paşa'ya sormadım. Bu konuda, fikir ileri sürebilmek için, Ordu ve Feyzi Bey'de bulunan belgelere ulaşmak gerekir."<sup>779</sup>

Albay Feyzi, 9 Ağustos 1915'te Çanakkale Cephesi'nden ayrılır. 22 Ağustos 1915 tarihinde emekli edilmesi üzerine, Enver Paşa'ya (Başkomutanlığa), Liman von Sanders'in verdiği emri icra etmemesinin nedenlerini ayrıntılı olarak açıklayan bir rapor yazar. (EK-17). Enver Paşa, kendisini haklı görerek, 14 Eylül 1915'te Viyana Askeri Ataşeliği'ne görevlendirir. Savaştaki hizmetlerinden dolayı, Muharebe Gümüş İmtiyaz Madalyası ile ödüllendirilir<sup>780</sup>. Albay Feyzi, emir ve komuta ettiği askeri boşu boşuna kırdırmamak ve düşmana karşı kaybeden bir komutan olmamak için, 5'inci Ordu Komutanı Sanders'in emirlerini zamanında uygulamamış ve böylece Birinci Anafartalar Zaferi'nin elde edilmesine imkân sağlamıştır.

<sup>778</sup> Ahmet İzzet Paşa, *a.g.e.*, 1992, s. 243.

<sup>779</sup> Mustafa Kemal, *Anafartalar Muharebatı'na Ait Tarihçe*, (Yay. Haz.: Uluğ İğdemir), Türk Tarih Kurumu, Ankara, 1990, s. 28.

<sup>780</sup> Milli Savunma Bakanlığı Arşivi, *Ahmet Feyzi Bey'in Şahsi Dosyası*.

### 4.3. Mirliva (Tuğgeneral) Faik Paşa

Faik Paşa, 1876 doğumludur. 1897 yılında Topçu Harp Okulu'ndan üsteğmen rütbesiyle, 1899 yılında Harp Akademisi'nden kurmay yüzbaşı olarak mezundur. 2 Mart 1914'te tuğgeneral olur. 1912-1913 Balkan Savaşı'na, 1915'te Çanakkale Muharebeleri'ne ve 1916'da Kafkas Cephesi'ne katılır. 30 Ağustos 1916'da, Kafkas Cephesi'nde bir Rus mermisi ile alnından vurularak şehit düşmüştür<sup>781</sup>.

Zığındere Muharebesi'nden (28 Haziran 1915) sonra, Türk savunması tehlikeye girer. Bunun üzerine, Seddülbahir Bölgesi'nde Güney Grup Komutanı Weber Paşa, Gelibolu'da bulunan ancak henüz görev almamış olan 2'nci Kolordu Komutanı Mirliva (Tuğgeneral) Faik Paşa'yı görevlendirmek için Liman von Sanders'e teklifte bulunur. Teklifin kabul edilmesi üzerine Liman Paşa, 29 Haziran 1915 günü saat 7.30'da gönderdiği emirle Faik Paşa'yı, Güney Grup Komutanı emrine verir. Weber Paşa da, aynı gün saat 8.30'da Faik Paşa'yı Zığındere Muharebesi'nin icra edildiği bölgeye Sağ Kanat Grup Komutanı olarak görevlendirir.

Cephedeki 7'nci ve 11'nci tümen ile 1'inci ve 6'ncı tümenleri emrine alan Faik Paşa, 29 Haziran 1915 gecesi saat 22.00'de düşmana taarruz eder. Ancak, düşmanın yoğun topçu ve makineli tüfek ateşleri nedeniyle saldırıda başarı sağlanmaz. 30 Haziran sabahı, alayların erleri birbirine karışmış; sevk ve idare elden çıkmış durumdadır. İkinci Kolordu Komutanı, fazla zayıat verdimekten kaçınmak amacıyla, taarruzun gündüz sürdürülmesinden vazgeçti. 30 Haziran saat 21.00'de, düşmana taarruz emri verdi, fakat bu saldırıda da başarılı olunamadı. Taarruzun sürdürülmesinde fayda göremeyen Faik Paşa saat 4.15'te, bulunulan mevzilerde savunma emri verdi<sup>782</sup>.

Güney Grup Komutanı Alman Weber Paşa, Faik Paşa'nın saldırıyı durdurmasını beğenmedi ve oluşturulacak bir taburla, İngiliz birliklerinin yapılacak hücumla geri atılması emrini verdi. Faik Paşa da, 2 Temmuz saat 18.00'de, saldırının baskın şeklinde yapılmasını emretti. Taarruz belirtilen saatte başladı, ancak düşman

<sup>781</sup> ATASE, Kls. 3516, Dos. 2, Fih. 167.

<sup>782</sup> ATASE, Kls. 4857, Dos. H-12, Fih. 1-12a, 1-13, 1-13a.

direnmesi nedeniyle gelişme göstermedi<sup>783</sup>. Devam eden taarruzların başarısız olmalarının ana nedeni, düşmanın yoğun topçu ve makineli tüfek ateşleriydi. Türk tarafı ise, karşı saldırıyı destekleyecek, hücumla kalkan askerleri düşmana karşı koruyacak topçu ve makineli tüfek ateşlerinden yoksundu. Bu yüzden, Türk birliklerinin karşı saldırı yapmaları yerine, savunma mevzilerinde düşmanı beklemeleri gerekirdi.

Türk kuvvetlerinin başarı gösterememesinin nedenlerini, muharebede yaralanan 70'inci Alay 3'üncü Tabur Komutanı şöyle anlatmaktadır: “... 3'üncü Tabur, subayları önde bulunduğu halde Allah! Allah! Diye bağırarak düşman üzerine atıldı... Ne yazık ki düşman cephesinin tam olarak tahrip edilememesi, arazinin açık bulunması ve bilinmemesi, düşmanın yağmur gibi yağın şarapneli, fazla sayıda makineli tüfek ateşleri erleri tümüyle eritmiş; sağ kalan ve düşman siperlerine 30 metre kadar yaklaşan erler de buldukları yerde başkaldırmamak şartıyla barınabilmişlerdir...”<sup>784</sup>

Liman Paşa ve Alman Güney Grup Komutanı Weber Paşa, işte böyle elverişsiz ve düşmanın üstün olduğu durumlarda, karşı saldırıları durdurma yerine, aralıksız sürdürmekteydiler. Böyle koşullarda, aşırı zayıflık verilmesi ve başarısız olunması açıkça belli iken, düşmanın üstün olduğu böyle durumlarda taarruzda bulunmak, yenilgiyi kabul etmek ve zayıflığı artırmak demektir.

Kolordu Komutanı Faik Paşa, tümen komutanlarının da teklifleri doğrultusunda saldırıları durdurup, bulunulan hatta savunmaya geçilmesini emreder. Ayrıca, tahkimata hız vermesini, birliklerin kısa sürede düzene sokulmasını bildiren bir emri 3 Temmuz 1915 saat 12.30'da tümenlere gönderir<sup>785</sup>. Böylece, Faik Paşa taarruzdan vazgeçip savunmaya geçilmesi konusunda emir vermiş oluyordu. Güney Grubu'nda, Faik Paşa bölgesindeki muharebeleri izleyen ve Başkomutan Vekili Enver Paşa'nın aralıksız taarruzlar yaptırarak düşmanı bir an önce denize dökme isteğini ne pahasına olursa olsun yerine getirmeği hedefleyen Liman von Sanders,

<sup>783</sup> ATASE, Kls. 4763, Dos. H-7, Fih. 1-45.

<sup>784</sup> ATASE, Kls. 4763, Dos. H-17, Fih. 1-52.

<sup>785</sup> ATASE, Kls. 4763, Dos. H-7, Fih. 1-58a.

kendisine bir türlü güven ve sempati besleyemediği Faik Paşa'yı, 3 Temmuz 1915 günü görevinden alır ve geçici olarak Asya Grubu Komutanlığı'na gönderir<sup>786</sup>.

Faik Paşa, boşu boşuna Türk kanı dökmek için fazla zayıf vererek, dağılmış birlikleri yeniden düzenledikten ve gerekli hazırlıklar yapıldıktan sonra düşmana taarruz etmek istiyordu. Liman Paşa, bu yüzden kendisine sempati ve güven duymadı. Çünkü Enver Paşa ve Liman Paşa aralıksız saldırıların devamını emrediyorlardı. Bu nedenle, Liman von Sanders, 9'uncu Tümen Komutanı Albay Halil Sami Bey'i görevden aldığı gibi, Faik Paşa'yı da görevinden uzaklaştırır.

---

<sup>786</sup> ATASE, Kls. 4857, Dos. H-13, Fih. 1-11.

## BEŞİNCİ BÖLÜM

### İTİLÂF KUVVETLERİ'NİN TAHLİYESİ

İngilizler, 1915 yılı Ağustos ayı sonlarına kadar, Gelibolu Yarımadası'nda giriştiği taarruzi hareketlerle istediği sonuca ulaşamamış ve hedeflerine ulaşamamıştı. Bu nedenle, içine düşülen bu durumdan nasıl çıkılabileceği konusunda çözüm aranmaya başlanmıştı. Birçok farklı öneri ve tartışma sonucunda İngilizler, önce Arıburnu ve Anafartalar bölgelerini, ardından Seddülbahir bölgesini tahliyeye karar verdiler.

#### 5.1. Akdeniz Kuvvetleri Komutanı Orgeneral Hamilton'ın Görevden Alınması

Hamilton, 17 Ağustos 1915'te, Kitchener'e gönderdiği telgrafta, Türklerin yalnız sayıca üstün bulunmadıklarını, belki sürekli takviye kıtaları almak suretiyle manen de üstün olduklarını bildirmişti. Bununla beraber, 95.000 kişilik taze birlikler gönderildiği takdirde nihai zaferin gerçekleşeceğine büyük ümidi olduğunu bildiriyordu. Telgrafını şöyle bitiriyordu: *“Bütün gerçeği tamamen açık olarak size bildirmeyi çok doğru buldum. Çok cesur savaşan ve iyi sevk ve idare edilen asıl Türk ordusunun karşısında bulunuyoruz.”*<sup>787</sup>

Hamilton'un 17 Ağustos 1915'te gönderdiği telgraf, İngiliz hükümetini daha güç bir duruma sokmuştu. Genelkurmay Başkanı'nın değiştirilmesine karar verildi. Hamilton, geri çekilmenin kuvvetlerin yarısının feda edilmesi ile sonuçlanacağını bildirmişti. Bunun üzerine, Çanakkale Komitesi Hamilton'ın geri alınarak, yerine yeni bir komutanın gönderilmesine karar verdi. Yerine, Sir Charles Monro atandı. Savaş Bakanı Lord Kitchener, 19 Mart 1915 sabahı donanmanın hezimetini üzerine şu telgrafi çekmişti: *“Boğaz açılmalıdır. Eğer bunun için büyük boyutta askeri harekât yapmak gerekiyorsa bunu yapmalı ve Boğaz'ı açmalıdır.”* Ancak, İngiltere'nin Savaş Bakanı Kitchenere'in hedefi gerçekleşmemiş ve kuvvetleri Gelibolu'dan tahliye etme aşamasına gelinmişti.<sup>788</sup>

<sup>787</sup> Oglander, a.g.e., s. 372-373.

<sup>788</sup> A.g.e., s. 429-430

*Akdeniz Kuvvetleri Komutanı İngiliz Orgeneral Hamilton 16 Ekim 1915'te günlüğüne şunları yazar: "Dün gece yeni yatmışım ki, Lord Kitchener'den (Savaş Bakanı) gelen bir mesaj nedeniyle yeniden kalktım... Mesaj şöyleydi. 'Savaş Konseyi dün gece yaptığı toplantıda, hükümetten yaptığınız hizmeti tam anlamıyla takdir ettiğini, kişiliğinizin önemi altında kahramanca bir şekilde düşmanla mücadelenin, büyük güçlülere rağmen yürütüldüğünü, fakat aynı şekilde komuta makamında bir değişiklik yaparak, sizinle görüşmek fırsatının sağlanmak istendiğinin duyurulmasına karar verildiğini bildiririm.' General Monro yerime atanmış... Görevim böylece sona eriyor... Amiral de Robeck beni İngiltere'ye götürmek üzere bir kruvazör hazırlattı... Constantinople şu anda büyük bir engel olarak harita üzerinde duruyor."*<sup>789</sup>

Hamilton, 17 Ekim 1915'te günlüğüne Gelibolu'dan ayrılışını şöyle anlatır: *"Chatham kruvazörüne geçtim ve doğruca kamarama çekildim. Demir alındı ve dev gemi hareket etti. İmroz adası, Kefalos limanı, hayır, hayır çıkıp hiçbirine bakamazdım... Bir ara gemi komutanı, Amiral de Robeck'in beni güvertede görmek istediklerine ilişkin bir işaret çektiğini bildirdi. Hemen köprü üstüne koştum, Chatham demirli savaş gemileri arasından geçerken, güvertede dizilmiş erler bizi selamlıyorlardı. "Hiçbir görev, Gelibolu seferindeki görevim kadar ağır bir sorumluluk taşımamıştır." Bu derece kutsal bir ölüm de olamaz."*<sup>790</sup>

Oysa Kitchener, yedi ay önce 15 Mart 1915'te, Hamilton'ı Londra'dan Gelibolu'ya şu sözlerle uğurlamıştı: *"Donanma Çanakkale Boğazı'nı geçer, İstanbul kendiliğinden teslim olur ve siz başarıyı ulaşırsanız, bu bir çatışmanın üstünlüğü değil, bir savaşın zaferi olacaktır."*<sup>791</sup> İtilaf kuvvetleri Boğaz'ı geçemedi, Hamilton başarısız oldu ve böylece görevine son verilmiş oldu.

Hamilton'ın yerine göreve başlayan General Monro, 31 Ekim 1915'te Kitchener'e yazdığı raporda şu teklifi yapar: *"... Yalnız askeri sebeplere dayanmak üzere, gün geçtikçe subay ve erat sayısında ortaya çıkan büyük boşluklar ve Türkleri bugünkü hatlarından söküp atmanın imkânsızlığı dolayısıyla Gelibolu Yarımadası'nı*

<sup>789</sup> Hamilton, *a.g.e.*, s. 312.

<sup>790</sup> *A.g.e.*, s. 312-333.

<sup>791</sup> *A.g.e.*, s. 22.



*tahliye etmeyi tavsiye ederim. Tahliye yapıldığı takdirde meydana gelecek kayıplara gelince: Bugün için kesin bir miktar söyleyecek vaziyette değilim. Bu tahliye sırasında Türklerin yapacakları taarruzlara, bindirme işinin düşmandan gizlenmesi derecesine ve bindirmeyi hızlandıracak veya geciktirecek olan havanın vaziyetine bağlıdır... ”<sup>792</sup>*

General Monro daha sonra, tahliyenin neden olacağı zayıfatı insan ve malzemece yüzde 30-40 oranında olacağını tahmin etmişti.<sup>793</sup> Savaş Bakanı Kitchener, tahliyeye karşıydı ve donanmanın Boğaz’ı geçmesi için gerekli yardımın yapılmasından yanaydı. Kitchener şöyle diyordu: “... *Ben büyük bir felakete sebep olacak ve birçok telef ve esir bırakarak pek çok kayıpla sonuçlanacak olan tahliyeye kesin olarak karşıyım...*” İngiltere Harp Meclisi, General Monro’nun teklifinin kabul edilemeyeceği sonucuna vararak, Lord Kitchener’in bizzat durumu yerinde incelemek ve bildirmek üzere Akdeniz’e göndermeye karar verdi<sup>794</sup>.

## **5.2. Arıburnu, Anafartalar ve Seddülbahir Bölgelerinin Tahliyesi**

İngiltere’de yapılan toplantıda, Boğaz’a yapılacak bir donanma taarruzunun, ancak ordunun yapacağı yeni bir taarruz hareketi ile ortaklaşa yapılırsa uygun olacağına karar verildi. Bunun üzerine, Kitchener 4 Kasım 1915 akşamı, Gelibolu’daki kuvvet komutanına gönderdiği mesajda: “... *Kıtaları geri almak için çok sükûnetle ve çok gizli olarak bir plan hazırlayınız.*” emrini verdi<sup>795</sup>.

Geri çekilme ve tahliyede gizlilik çok önemliydi, ancak Londra’da Eylül ayından beri tahliyenin, Bakanlar arasında tartışılmakta olduğu haberleri yayımlanıyordu. Çanakkale’deki İtilaf Kuvvetleri’ni bizzat yerinde gören ve bölgedeki komutanların tekliflerini alan Kitchener tahliye karşısında olmasına rağmen, 22 Kasım 1915’te bu konudaki raporunu İngiltere’ye gönderdi. Raporda: “*Artık Almanya fiilen Türklere yardım etmeye başladığından ve bu takdirde İngiliz mevzilerinde tutunmanın imkânsızlığı dikkate alınarak tahliye kaçınılmazdır...*”

<sup>792</sup> Oglander, *a.g.e.*, C. II, s. 447.

<sup>793</sup> *A.g.e.*, s. 452.

<sup>794</sup> *A.g.e.*, s. 453-454.

<sup>795</sup> *A.g.e.*, s. 455.

diyordu. Ayrıca, Kitchener, Suvla ve ANZAC cephesinin ilkönce tahliye edilmesini ve Seddülbahir'in her ihtimale karşı elde bulundurulmasını tavsiye etmekte idi.<sup>796</sup> Kitchener bu raporla; Çanakkale'deki zafer umutlarının söndüğünü, çok geç olmakla birlikte ifşa ediyordu.

İngiliz kabinesi, 7 Aralık 1915'te toplandı. Tahliye konusunu ayrıntılı olarak tartıştı ve sonunda Suvla ile ANZAC kuvvetlerinin tahliye edilmesine, fakat seferin tamamen başarısızlığa uğradığı yolundaki düşünceleri oyalamak için şimdilik Seddülbahir'in elde tutulmasına karar verdi. Bu karar, Akdeniz Kuvvetleri Komutanı General Monro'ya telgrafla bildirildi ve süratle tahliyenin başlaması emredildi<sup>797</sup>.

Tahliye kararının verilmesinden önce, 1915 Kasım ayı başlarında, Arıburnu kesiminde 41.300 insan, 105 top ve 2.368 hayvan; Anafartalar kesimindeyse 50.800 insan, 91 top ve 3.000 hayvan olmak üzere, İngilizlerin yalnız Anafartalar ve Arıburnu bölgelerinde toplam 92.100' civarında insan, 5.368 hayvan ve 196 adet topla bir aylık yiyecek ve çok sayıda cephane, araç ve gereçleri vardı. Seddülbahir bölgesi dâhil Çanakkale cephesinin tahliyesi demek, 134.000 insan, 14.000 hayvan ve 400 topun gizli olarak geri çekilmesi ve gemilere bindirilmesi demektir.<sup>798</sup>

İngiliz Harp Tarihi, tahliye faaliyetlerini şöyle anlatır: “...Bazı yerlerde Türk siperleri 9 metrelik mesafedeydi. Yükleme yapılacak açık sahil, Türklerin etkili topçu ateşi menzili içinde idi. Kış fırtınalarının hüküm süreceği bir mevsim idi... 8 Aralık 1915'te, malzemenin tahliyesi memnuniyet verici bir şekilde ilerlemişti... Türkler'de bir şüphe uyandırmaması için Türkleri sessizliğe alıştırmaya ve bu nedenle birkaç gün hiç ateş açılmamaya karar verildi. Sadece önemli hedef çıktığı anda ateş edildi. Çeşitli aralıklarla, bu aldatma yöntemi uygulandı. Türkler'de mevzilerin bu sessizliğinin tahliye ile ilgili olmadığı kanaati oluşmuştu. 24 Kasım 1915'te uygulanmaya başlanan bu plan, tahliyenin başarıyla sonuçlanmasına sebep olan kıymetli etkenlerden biridir.”<sup>799</sup>

<sup>796</sup> Oglander, a.g.e., C. II, s. 468.

<sup>797</sup> A.g.e, s. 485-486.

<sup>798</sup> A.g.e., s. 487.

<sup>799</sup> A.g.e., s. 487-490.

İtilâf Kuvvetleri Donanma Komutanı Amiral de Robeck, Gelibolu'yu tahliye ile ilgili İngiltere Deniz Kuvvetleri'ne gönderdiği raporda, geri çekilmeyi anlatıyordu: “22 Aralık 1915. Suvla, ANZAC ve Arıburnu'ndaki mevkilerimizin boşaltılması ile ilgili deniz harekâtını içeren aşağıdaki raporu Deniz Danışma Kurulu'nun dikkatine sunmaktan övünç ve sevinç duyarım. Boşaltma harekâtı aşağıda açıklandığı gibi, üç aşama olarak yapıldı.

*Birinci Aşama: Bu aşamada, bir kış seferi için gerek duyulmayan arabaların, hayvanların ve insanların nakledilmesi ile uğraşıldı. Bu konu özel düzenlemeler gerektirmediği gibi, Gelibolu Yarımadası'nın boşaltılması konusunda kesin emrin gelmesine kadar da bütünüyle tamamlandı.*

*İkinci Aşama: İkinci aşamada, düşmanın son zamanlarda yapacağı hücumu karşı, mevzilerimizin savunulması için hiçbir şekilde gerek duyulmayacak olan topların, hayvanların ve insanların nakli yapıldı. Bu konuda her gece, yalnız fazlalık olan malzemelerin nakli yapılarak özel bir düzenlemeye gerek görülmemiştir.*

*Son Aşama: Son aşama 32 saat içerisinde nakledilmesi zorunlu olan ve geride kalan askerler, önceden nakledilmemiş hayvanlar ve toplar için gereken özel ve ayrıntılı emirleri içermiştir.*

*Bu üç aşama ile ilgili bütün harekâtlarda gizlilik ve düşmanı gafil avlamak anlayışı ana ilke olarak kabul edildi... Bununla birlikte askeri harekâtın yapılması kargaşası içinde, kumsalları olağan durumunda göstermek için gereken büyük çabanın harcanmasına gayret edildi ve bütün nakliye ve yükleme işlemleri karanlıkta yapıldı. Kumsallarda kullanılan motorlu botların ve sandalların artırılan sayıları, gündüzleri mümkün olduğu kadar düşmandan gizlendi.*

*Birinci aşama işlemlerinin tamamı, Gelibolu Yarımadası'nın boşaltılması konusunda kesin emrin geldiği 10 Aralık tarihine kadar tam bir başarı ile gerçekleştirildi.*

*İkinci aşamanın tamamlanması için, 10 gece gerektiği dikkate alınarak bu süre hesaba katıldı. Bu sürenin her gecesinde, bütün kumsallardan 3.000 asker ile*

*çok sayıdaki top ve hayvanın gemilere yüklenmesi sağlandı. İkinci aşama işlemleri, 17-18 Aralık günlerinde tamamlandı. Kumsalların olağan dışı bir şekilde bombardıman edilmemesi ve şarapnel ateşi altına alınmaması, düşmanın ilerlemek için bir harekât yapmaya niyetli olmadığını gösterdi. Bu süre içerisinde 44.000 asker, yaklaşık 200 top, 3.000 kadar hayvan, önemli sayıda mühimmat ve savaş malzemesinin nakli gerçekleştirildi.*<sup>800</sup>

Mısır'da tahliye edilecek hasta ve yaralılar için 12.000 hastane yatağı hazırlanır, 56 geçici hastane gemisi harekete hazır şekilde bulundurulur. Gece boyunca askerler, hayvanlar ve toplar gemilere bindirilir. İlk önce hasta ve yaralılar, ikinci olarak Türk esirleri, sonra da askerler bindirilir. Askerler, gürültü çıkmasını diye postallarını bezle sararlar, ayak sesleri duyulmasını diye rıhtımlara battaniyeler serilir. Türk mevzilerinin altına gelecek şekilde tüneller kazılır ve çok güçlü patlayıcı maddeler yerleştirilir ve patlamaya hazır duruma getirilir. Bu kapsamda, Conkbayırı eteklerindeki Türk mevzilerinin altına kazılan tünele bir ton patlayıcı yerleştirilir. Toprağa mayın ve tuzaklar gömülür. İtilaf kuvvetleri askerlerinin kıyıya kadar gece izleyecekleri yol un, şeker ve tuzla işaretlenir. Gürültüyü azaltmak için toprak kazılarak yumuşatılır. ANZAC mevzileri, yer yer Türk mevzilerinin 10 metre yakınında olduklarından, kendi kendine ateşlenen tüfek bir çözüm olarak uygulanır. Bunun için iki gaz yağı tenekesinden yukarıdaki suyla doldurulur ve dibindeki küçük delikten alttaki tenekeye damlamaya başlar. Alttaki teneke yeteri kadar suyla dolunca, denge bozulur ve tüfek ateşlenir. Böylece, Türkler çekilmeden sonra yarım saat süre ile oyalandırılır<sup>801</sup>.

Arıburnu ve Anafartalar Bölgesi'nden, 8/9 Aralık 1915'ten 20 Aralık 1915 günü saat 5.00'e kadar toplam olarak 83.048 personel, 186 top, 1.697 atlı araba, 21 motorlu araç, 4.695 at ve katırı gemilere bindirerek götürmüş, hiç zayıat vermemiş, yalnız tahliyenin son günü Arıburnu kesiminde iki er yaralanmıştı. Tahrip edilen

<sup>800</sup> John de Robeck, *Çanakkale'nin Boşaltılması*, (Türkçesi: Mehmet Ali Yalman-Nurer Uğurlu), Örgün Yayınevi, İstanbul, 2006, s. 491-492.

<sup>801</sup> A.g.e., s. 310-312.

dokuz top karada bırakıldı. Ateşe verilen erzak 20.000 porsiyonluk idi. ... Beş milyon fişek, nakliye gemisi bulunmadığı için denize döküldü<sup>802</sup>.

İngiliz Harp Tarihçileri, tahliye safhasında Türklerin aldatılması hakkında şunları yazarlar: *“Türkler, sık sık tahliye hakkında şayialar duymalarına rağmen, ANZAC ve Suvla’da alınan tedbirler Türkleri tahliye yapılmayacağı kanaatine vardırırmıştı. 19 Aralık 1915 akşamı, İmroz’da çok sayıda geminin mevcudiyeti haberini almışlarsa da bu da esrar perdesini yırtmaya yeterli gelmemiş ve bunları yeni bir taarruz için gelen İngiliz takviye kıtaları kabul etmişlerdi. Birçok eski subay, son hafta içinde İngilizlere fazlaca dikkat edilmesi için emir vermişse de, İngiliz hatlarına yapılan saldırı teşebbüsleri İngiliz hatlarından şiddetli ateşle karşılaşmakta olduğunu görmeleri üzerine, İngiliz hatlarının eskisi kadar kuvvetle tutulmakta olduğuna dair rapor vermişlerdi.*

*20 Aralık günü gün doğduktan sonra, mayınların patlaması ve daha sonra erzak ve malzeme yığınlarının yanması ve bundan sonra ortalığı genel bir sessizlik kaplaması, ilk şüpheyi uyandırmış ve Suvla cephesinde kendiliğinden patlayan mayınların bulunuşuna ve ortalığın sisle kapalı olmasına rağmen vaziyeti anlamak üzere bir teşebbüs yapılması gerekmişti.*

*Bu başarılı tahliye işi, herkesin ümit ettiği dereceden pek fazla başarıyla yapılmıştı. Bu başarıya sebep olan esasları, planın güzel yapılması, deniz ve kara elemanları arasında mükemmel bir işbirliği, deniz nakliyat işlerinin çok anlaşılır olarak hazırlanması ve her rütbedeki kişilerin kendisinden beklenen vazifeyi büyük bir şevkle yapmasında aramalıdır. Bir kişinin disiplin dışında hareketi bu planı altüst edebilirdi... Mevsim, kış ve fırtına mevsimi idi. Havalarda iyi gitmese idi, plan ne kadar mükemmel olursa olsun istifade edilemezdi. Tahliye emri verildikten sonra deniz bir göl kadar sakinleşmişti. 16 saat sonra o kadar şiddetli bir fırtına çıkmıştı ki, 24 saat önce çıkırsa idi tahliye planı altüst olurdu.*

*Bir tek kayıp verilmeden tahliyenin tamamlandığı haberi hükümetçe hayret içinde karşılandı. Geri çekilmede gösterilen büyük taktik başarısı, stratejik*

---

<sup>802</sup> Robeck, a.g.e., s. 507.

hezimetten daha baskın ve onu unutturacak nitelikte idi. *Vossische Zeitung* adındaki Alman gazetesinin askeri muhabirlerinden biri bu tahliye hakkında şunu yazıyor: 'Harp devam ettiği müddetçe, ANZAC ve Suvla tahliyesi bütün stratejik uzmanların gözü önünde şimdiye kadar kimsenin başaramadığı bir sanat eseri olarak kalacaktır.'<sup>803</sup>

İngiltere'den Seddülbahir bölgesinin tahliyesi emri, 28 Aralık 1915'te gönderildi. 28 Aralık'tan 8 Ocak 1915'e kadar, Seddülbahir cephesinden; 35.286 insan, 3689 hayvan, 127 top, 328 araba, 1600 ton malzeme ve mühimmat gizli bir şekilde tahliye edildi. 7 Ocak'ta Türklerin saldırısına karşı yapılan şiddetli mukabele ile 7-8 Ocak gecesi çıkan fırtına, bu zayıtsız tahliyenin en önemli nedenleridir. İngiliz topçularının ve gemi toplarının yoğun mukabele ateşi, Türklere henüz tahliyenin başlamadığı fikrini vermişti. Son gece çıkan fırtına ise, böyle havada tahliyenin söz konusu olamayacağı kanaatini oluşturmuştu.<sup>804</sup> Seddülbahir bölgesinde, Türk birlikleri düşmana geri çekilme esnasında zayıt verdirmek için 7 Ocak 1915 günü yoğun topçu atışları yaptılar. Öğleden sonra Türk saldırısı başladı. Ancak taarruz zayıt bir kuvvetle yapıldı ve İngilizler tarafından durduruldu. Son kabile, Seddülbahir kıyısından 9 Ocak 1915 sabahı saat 3.45'te ayrılır<sup>805</sup>.

**İtilâf kuvvetlerinin tahliye ettikleri personel, araç ve malzeme tablosu aşağıda sunulmuştur:**

8/9-20 Aralık 1915

Arıburnu, Anafartalar Bölgesi:	<u>Personel</u>	<u>At/katır</u>	<u>Atlı araba</u>	<u>Motorlu araç</u>	<u>Top</u>
	83.048	4.695	1.697	21	186
28 Aralık-8 Ocak 1915					
Seddülbahir Bölgesi	: 35.286	3.689	328		127
<b>Toplam</b>	<b>118.333</b>	<b>8.384</b>	<b>2.025</b>	<b>21</b>	<b>313</b>

<sup>803</sup> Oglander, *a.g.e.*, C. II, s. 508-509.

<sup>804</sup> *A.g.e.*, s. 528.

<sup>805</sup> Steel-Hart, *a.g.e.*, s. 288.

### 5.3. Tahliyenin Değerlendirilmesi

İtilâf kuvvetlerinin başarılı tahliye planı, General Hamilton'ın ve daha sonra General Monro'nun Harekât subaylığını yapan ve Çanakkale Cephesi'nin ayrıntılı tarihini yazan İngiliz Albay Aspinall Oglander'e aittir<sup>806</sup>.

Tanın gazetesi adına Gelibolu'yu gezen savaş muhabiri Cemil Hakkı, İngilizlerin çekildiği bölgeye yaptığı ziyaretten sonra izlenimlerini gazetesinde yazı dizisi olarak yayımlamıştır. İlk olarak Seddülbahir'de ve Tekeburnu civarında ganimet depolarını görmek için Kirte'ye gelen muhabirin ilk izlenimleri şöyleydi: *“İngiliz siperlerinde yüzlerce İngiliz askeri cesedi vardı. İngilizler o kadar acele ile canlarını kurtarmak istemişler ki siperleri gerisinde bomba depolarını bile bir dakikada berhava etmek mümkün iken vakit bulamamışlar. İngilizlere başlarındaki miğferler bile ağır gelmiş, bunları bile çıkarıp atmışlar. Bilhassa tüfek, kasatura yükünden büsbütün tecerrüt etmek istemişler. Cepheye giden umumi yolların kenarlarında tesadüf ettiğim her şey yerli yerindeydi. Her yerde ağzına kadar dolu cephanelikler vardı. İngilizler beygirler Türklerin eline geçmesin diye birçoğunu telef etmişlerdi ve bundan dolayı cepheye müthiş bir koku vardı.”*<sup>807</sup>

Başarılmış olan, tüm umutların kaybolmaya başladığı anda olağanüstü ve inanılmaz bir zaferdir. Çekilme konusunda ısrarcı olan General Monro ve kurmayları nişanlarla ödüllendirilir. Fakat Gelibolu'da savaşan askerlere özel bir madalya verilmez<sup>808</sup>.

Alman bir subay, tahliye hakkında: *“Bugüne kadar erişilmemiş bir şaheserdi”* diyecektir. İngiliz tarihçi: *“Geri çekilmenin taktik başarısı dünya genelinde o kadar çok konuşuldu ki stratejik bir yenilginin kabulü olduğu gerçeğini dengeledi”* yazacaktı. Churchill'in aktardığı gibi çekiliş: *“Sığ ve bilgisiz olanlar tarafından neredeyse bir zafer olarak kabul edildi.”* Türkler, İngilizlerin bir kere ele geçirdikleri noktaları asla bırakmayacaklarına ve yenilgiyi kabullenmeyeceklerine ikna olmuşlardı. Öte yanda, İngiliz tarihçilerinin ortak kanaati şuydu: *“Britanya'nın*

<sup>806</sup> Moorehead, a.g.e., s. 308.

<sup>807</sup> Cemil Hakkı, “Seddülbahir'de Ganimetlere Giderken”, *Tanın Gazetesi*, 29 Aralık 1916.

<sup>808</sup> Moorehead, a.g.e., s. 322.

*büyüyen ordularının üzerine oturan lanet Gelibolu Yarımadası'nda başlamıştı... 1915 yılında Gelibolu'da kazanılacak bir zafer Büyük Britanya'nın uluslararası önemini ve gücünü artırırdı. Bu şans kaçırılmıştı.*"<sup>809</sup>

Avustralyalı tarihçi Tom Frame, ANZAC tahliyesinin Türk subayları tarafından bilindiğini şöyle yazar: *"Aslında çok sayıda Türk subayı düşmanın tahliyesini biliyorlardı. Fakat daha fazla can kaybı olmasını istemiyorlardı. 19 Aralık Cumartesi sabahı Türkler ANZAC sahilini her zamankinden daha fazla bombardımana tabi tuttular. Denizdeki İngiliz donanması derhal cevap verdi. Son kalan 20 bin kişi büyük bir korku yaşadı. Neyse ki Türkler her şeyi mahvedecek bir genel taarruza geçmediler. Kalan askerler son günü, ölen arkadaşlarının mezarlarına haç dikerek ve onlar için dua ederek geçirdi. Arkadaşının mezarının başından uzaklaşan bir ANZAC askeri: 'İnşallah gittiğimizi duymazlar' derken o anki duygularını ifade ediyordu. ANZAC cephesi komutanı General Birdwood son gün sahilde garip bir hüüzünle çevreyi seyretti.*"<sup>810</sup>

Tahliyeden iki gün sonra, İkdâm gazetesi Başkomutan Vekili Enver Paşa'nın konuşmasına yer vermişti: *"Enver Paşa'nın Çanakkale Zaferi dolayısıyla Mecliste yaptığı konuşmasında, 'Arıburnu'nda iki yüz elli bin kişilik bir kuvvetin bir gecede çekilmesi tabii tasavvur edilemez. İtilaf Devletlerinin çekilebileceğini biliyorduk ama hazırlıklarını hiç fark etmedik. Yalnız şimdi anlaşılıyor ki Kızılhaç gemilerini bu maksat için kullanmışlar.' itirafı oldukça manidardır. 'Türk keşif kolları düşman siperlerine yirmi otuz adım mesafeye kadar sokulup İngiliz ve Fransızları taciz ettikleri hâlde İngilizler farkına varılmaksızın çekilmeye muvaffak oldukları için hakikaten ne kadar iftihar etseler yeri vardır.' ifadesi de Enver Paşa'nın İngilizlerin başarılı bir çekilme gerçekleştirdiklerini kabul etmesi anlamına gelmekteydi. Arıburnu ve Anafartalar'dan çekildikten sonra, İngilizlerin Seddülbahir'de kalmasını imkânsız gören Enver Paşa, düşmanın çekileceğini bildiklerini ama ne vakit çekileceğini kesin olarak tahmin edemediklerini dile getirmiştir.*"<sup>811</sup>

<sup>809</sup> North, a.g.e., s. 295-296, 323.

<sup>810</sup> Tom Frame, *The Shores of Gallipoli Naval Aspect of The ANZAC Campaign*, Australian Print Group, Vistoria, Australia, 2000, s. 189.

<sup>811</sup> Komisyon, "Meclis-i Millimizde Şanlı Bir Gün", *İkdâm*, 11 Ocak 1916.



Anafartalar'da 15'inci Kolordu Komutanlığı'na atanan Alman Albay Kannengiesser, İtilaf kuvvetlerinin Suvla Limanı'ndan çekilişini şöyle anlatır: *“Kendi ön hatlarımızı geçerek iki siper arasındaki (Türk siperleri ve düşman siperleri) ara bölgede durduk. Çevremizde mayınlar patlıyor, boşuna can kaybına neden oluyordu... Çekilme tümüyle başarılıydı, her ne kadar gecenin ve sisin de yardımı olmuşsa da... Dile getirilmese bile şu kanının hâkim olduğu izlenimini edindim: ‘Neden gereksiz can kaybı olsun ne gerek var? İngilizler kendiliklerinden gidiyorlar işte.’”<sup>812</sup>*

Albay Kannengiesser, tahliye hakkında bilgi alındığını şöyle açıklamıştı: *“Düşmanın Gelibolu'yu boşaltacağına dair söylentiler ve işaretler, doğal olarak Gelibolu'da etrafımızı sardı. Ben şahsen böyle bir olasılığa inanmadım; çünkü İngilizlerin karakterini hesaba katarak, ele geçirdikleri yerlerden kendi iradeleriyle ve savaştan vazgeçmelerinin söz konusu olmadığını düşündüm.”<sup>813</sup>* Alman komuta kadrosu, savunma planında ve muharebeler süresince verdikleri yanlış kararları, İtilafa kuvvetlerinin en hassas zamanı olan geri çekilme esnasında da tekrarlayacaklardı.

Albay Kannengiesser, anılarında İngilizlerin çekilişinde geride bırakılan malzemeler hakkında şunları yazar: *“İngilizler her şeyi olduğu gibi bırakmışlardı, bizim gözlerimiz önünde hepsini götürmeleri zaten mümkün değildi. Kaba bir tahminle benim kolordu alanında kalanlar şunlardı... 300 kilometre telefon kablosu, 180 kilometre dikenli tel, milyonlarca kum torbası, 300 tane çadır, silahlar, cephane, giyecek eşyası, gıda maddeleri, sağlık malzemesi... Bina yüksekliğinde konserveye benzin dökülmüş ve ateşe verilmişti. Alevleri söndürüp, büyük bir miktarını kurtarmayı başardık...”<sup>814</sup>*

5'inci Ordu Komutanı Liman von Sanders, düşmanın tahliyesini anılarında şöyle anlatır: *“Tahliye düşüncesi bizce bilinmediği gibi, son dakikaya kadar da meçhul kalmıştır. Yalnız böyle bir ihtimal, 5'inci Ordu tarafından düşünülmüş ve bütün komutanların bu noktaya özellikle dikkat etmeleri hatırlatılmıştı. Ancak,*

<sup>812</sup> Kannengiesser, *a.g.e.*, s. 249-251.

<sup>813</sup> *A.g.e.*, s. 245.

<sup>814</sup> *A.g.e.*, s. 253.

*tahliyenin gayet ustalıkla hazırlanıp yapılması, Türk ileri hatlarında bunun zamanında anlaşılmasına engel olmuştur... 19 Aralık öğleden sonra, Güney Grubu cephesinde düşmanın şiddetli bir taarruzu gerçekleşmiş ama püskürtülmüştü. İşte bu gece, İngilizler Arıburnu ve Anafartalar cephesinden ricat etmişlerdi.*

*Düşmanın ileri hatlarını yoklayan civardaki bölükler, düşman tarafından tek tük açılan hafif bir ateşle karşılaştılar. Biraz sonra ateş de kesilmiş ve siperler Türkler tarafından işgal edilmişti. Bu durum cephedeki yüksek rütbeli subaylara haber verildi. Böyle bir durumda ne yapılacağı önceden doğrudan doğruya tasarlanmamış olduğundan ve sis de çok yoğun olduğundan, komutanların ileri hatlara ulaşarak daha fazla ilerleme emirlerinin verilmesine kadar tabii biraz zaman geçmişti. Yolların düşman siper şebekelerine rastlayan kısımlarındaki engellerin kaldırılması gerekiyordu. Geçilen pek çok yerde düşman tarafından kurulan mayın tuzakları patladığından zayıf veriliyor ve karışıklık çıkıyordu. Bu nedenle, düşmanın son kademeleri de birliklerimizin takibinden kurtularak iyice uzaklaşmaya muvaffak oldular. Birliklerimizin ilerlemesi esnasında düşman savaş gemileri de Türklerin geçeceği araziye ateş ediyorlardı. Sahil her ne kadar yakın idiyse de karanlık gecede sis içinde dik ve taşlık bayırlar üzerinden aşağı inmek çok zordu. İlk hatlar sahile ulaştıkları zaman düşman gözden kaybolmuştu. Savaş gemileri de hemen sahil boyunu ateş altına aldı.*

*Anafartalar cephesinde de düşmanın çekilmesi aynı şekilde olmuş, ancak Türkler tarafından yanlış haberler dolayısıyla emir verilmesinde bazı karışıklıklar ortaya konmuştu. Sisin o kadar yoğun olmadığı birkaç noktada, sahilde kırmızı ışık parıltılarını gören bazı küçük birlik komutanları düşmanın yeni bir çıkarma yapmakta olduğunu zannetmişlerdi.*

*İlk haber bana karargâhımda sabahleyin saat 4'ten biraz önce, şüpheli şekilde verilmişti. Ben de derhal umumi silah başı edilmesini ve süvari de dâhil olmak üzere bütün ihtiyatların ilerlemesini emrettim. Her birlik, kendi mıntıkası içinde doğruca sahile ilerleyecekti. Fakat emirlerin verilmesi ve yerine ulaşması, bir de bunun için iki lisanın kullanılması yüzünden, ümit edildiği gibi seri olamıyordu.*

*Açık bir arazide olan Anafartalar Grubu birlikleri, ileri hareketlerinde çok sayıda mayın tarlalarına rastlayarak çok zayıt verdiler. 126'ncı Alay'da olduğu gibi, bazı birlikler sahile yakın bazı yerlerde düşmanın artçılarıyla kısa ateş muharebeleri yaptılar. Ancak, burada da düşman hiç zayıt vermeksizin gemilerine binebilmiştir. Tahliye fevkalade itinalı hazırlanmış ve ustalıkla icra edilmişti. Tarafımızdan ele geçirilen az sayıda top müstesna tutulursa, düşman topçusu önceden çekilip götürülmüştü. İngiliz bataryalarının mevzileri sahile çok yakın olduğundan bu hareket kolaylıkla yapılabilmişti...*

*Tahliye sırasında, İngilizler tarafından çok büyük miktarda harp malzemesi terk edilmişti... Yarımada'nın terki için verilen emrin ne kadar ani olduğu birçok çadırda henüz masa üzerinde hazırlanmış ve el sürülmemiş yemeklerden anlaşılıyordu... Tahliye esnasında en ileri İngiliz hatlarının bile sahile 1 ila 4,5 kilometre kadar uzaklıkta bulunduğu göz önüne alınmalıdır. Bu sebeptendir ki, bazılarının yaptığı gibi, Gelibolu Yarımadası'ndan İngilizlerin ricatının, Avrupa cephelerinde görülen büyük ricat hareketleriyle kıyaslaması doğru değildir.*

*1916 Ocak ayının ilk günlerinde, düşmanın Seddülbahir cephesindeki kara topçusunun ateşinin yavaş yavaş hafiflediği his olunuyordu. Bazı düşman bataryalarından yalnız bir top, mevziini sık sık değiştirerek ateş ediyordu... 7 Ocak'ta 12'nci Tümen'e sağ kanatta, iki saatlik en şiddetli ve devamlı bir topçu ateşi ve mayın patlatılması ile yapılan hazırlığı müteakip taarruz yaptım. Tümen büyük bir mukavemetle karşılaştı. Ama kısmen başarılı oldu ve düşman siperlerinin çıkıntı yaptığı yerde biraz yer kazandı.*

*8/9 Ocak gecesinde düşman Seddülbahir Cephesi'ni tahliye etti. İlk hatta düşman ateşimize cevap vermeyince Türk birlikleri hemen ileri atıldılar. Bazı noktalarda yine kanlı çarpışmalar oldu. Fakat bütün dikkatimize rağmen, düşman tahliyede başarılı oldu... Hazırlanmış düzeneklerle tüfekler kendiliğinden patlayarak şiddetli ateş ediliyormuş hissi veriliyordu. Savaş gemilerinden açılan ateş de kara topçusunun ateşinin yerini dolduruyordu... Güneşin doğmasıyla beraber batı*

*sahilinde dolu bir nakliye gemisi topçu ateşimizle batırıldı... Elde edilen ganimet, Seddülbahir Cephesinde de fevkalade büyüktü.*”<sup>815</sup>

Ordu Komutanı Liman von Sanders’e düşmanın çekilme haberini Ordu Harekât Subayı Kurmay Yüzbaşı Ali Remzi verdi. 20 Aralık 1915 günü saat 4.00’e doğru Kuzey Grubu nöbetçi subayından telefonla “Düşman cephemizden çekildi” biçiminde kısa ve belirsiz bir haber almıştı. Yüzbaşı Remzi, nöbetçi subayından daha ayrıntılı bilgi almayı başaramayınca, vakit kaybetmeksizin Ordu Kurmay Başkanı Yarbay Kazım’ı uyandırmış ve durumu bildirmişti. Ordu Kurmay Başkanı, şimdiye kadar ordu karargâhından hemen hiçbir kimsenin ordu komutanıyla temasa geçmesine izin vermediği ve tahammül edemediği halde, bu gece her nedense bu önemli haberi komutana kendisi ulaştırmayı uygun bulmamış ve Yüzbaşı Ali Remzi’yi, karargâh bürolarından 150 metre kadar uzakta kurulu bir barakada oturan Liman von Sanders’in yanına göndermişti. Yüzbaşı Ali Remzi, her zaman asabi ve heyecanlı bir halde olduğunu bildiği komutanının barakasına büyük bir ihtiyatla girmiş ve uyuyan Mareşali uyandırarak Almanca şu sözleri söylemişti: “*Ekselans! Düşman, Kuzey Grubundan kaçtı.*” Bu haberi büyük bir sükûnetle ve derin bir hayretle dinleyen Mareşalin titrek bir sesle söylediği söz şu olmuştu: “*Gott Sei Dank (Tanrı’ya şükür).*”

*“Bu sözünden sonra yine hiddetli ve şiddetli tavrını takınan komutan, düşman hakkında daha fazla bilgi edinememesi üzerine hırçınlaşmıştı. Genel silah başı yapılmasını ve süvari birlikleri de dâhil olmak üzere cephelerden tüm ihtiyatlarla beraber doğruca kıyılara ilerleme emrini verdi.*”<sup>816</sup>

Tahliye ve çekilme sırasında, İtilaf kuvvetleri gizleme sağlamak maksadıyla etkili aldatma tedbirleri uyguladılar. Alınan tedbirler konusunda, İngiliz Üsteğmen Leeson günlüğüne şu satırları yazmıştır: “*Kızılhaç bayrakları kahramanca dalgalanıyor ve bizim Beyaz Çadır Kentimiz her zamanki gibi işlek görünüyordu; sözde cepheden yaralı getiren sedyeciler, çalışanlar, talim yapanlar vardı. Hatta*

<sup>815</sup> Sanders, *a.g.e.*, s. 125-132.

<sup>816</sup> Yiğitgüden, *a.g.e.*, s. 1302-1303.

*Türkleri her şeyin yolunda gittiğine inandırmak için geceleri ışıkları bile açık bırakmayı ihmal etmiyorduk.*<sup>817</sup>

Bir İngiliz askerinin günlüğüne kaydettiği satırlar, tahliyenin Türkler tarafından bilindiğini söylüyordu: “Noel günü biraz eğlenmek için karşı tarafa bir konserve et tenekesi attık. Teneke üç dört gün sonra geri geldi. İçine ağırlık olarak taş konulmuştu. İyi bir İngilizceyle bir kâğıda da şunlar yazılmıştı: ‘Gittiğinize üzülüyorsunuz, sizinle Süveyş’te görüşürüz.’ Bizim gitmekte olduğumuzu biliyorlardı.”<sup>818</sup> Bu konuda İngiliz General Birdwood’un yaveri olan Üsteğmen Alec McGrigor şöyle diyordu: “Bu sabah siperlerimize atılan bir mesajda gayet berbat şu Alman esprisi vardı: ‘Ne zaman gidiyorsunuz? Sizinle yakında Kanal’da buluşacağız. Bizim konserve etimiz sizinkinden daha iyidir.’ Bu sonuncu sözle Arıburnu veya Suvla’da buldukları konserveleri ima ettiklerini tahmin ettim.”<sup>819</sup>

İngiltere İmparatorluk Savaş Müzesi’nde (Imperial War Museum) belgeler tarihçisi olarak çalışan Nigel Steel ve Peter Hart’ın tahliye konusundaki değerlendirmeleri şöyleydi: “Bu tahliye parlak bir operasyondur ve başarılı bir askeri planlamanın doruk noktası olarak nitelenmiştir, ancak tahliyenin başarısı seferin başarısızlığının büyüklüğünü örtemezdi. Gelibolu Türkler için büyük bir zaferdi.”<sup>820</sup>

İngilizler tarihi tahliyeyi bir zafer olarak abartır. İngiliz Teğmen Douglas Jerrold, tahliyenin abartılmaması gerektiğini söyler: “Dünyaya defalarca söylenmiştir, tahliye çok ustaca bir operasyondur. Bu ifade aptalcadır. Birlikler gündüzleri gürültü yaparak değil, geceleri sessizce geri çekmek zekâyı değil, yalnızca kendini koruma içgüdüsünü gerektirir. Ya da cephe hattını sonuna kadar tutup, niyetlerinizi düşmandan gizlemek de öyle. Türkler saldırmadığı için zayıf olmadı... Türkler son gün güçlü bir saldırıyı başlatmayı denseslerdi, geride bırakılan az miktardaki birliğin büyük bölümünün kaybedilmesini hiçbir kurmay çalışması

<sup>817</sup> Lavell Leeson, *Yayımlanmamış El Yazısı Anıları*, Imperial War Museum, s. 126-127.

<sup>818</sup> Steel-Hart, *a.g.e.*, s. 285..

<sup>819</sup> Alec McGrigor, *Yayımlanmamış El Yazısı Anıları*, Imperial War Museum, 30 Aralık 1915 tarihli kayıt; Steel-Hart, *a.g.e.*, s. 285.

<sup>820</sup> Steel-Hart, *a.g.e.*, s. 298.

*önleyemezdi... İmparatorluğun savunma hatlarını teslim ettiğimizde, mezarlar gibi protokollerin de kusursuz bir düzen içinde olduklarından emin olabilirsiniz.”<sup>821</sup>*

Albay Mustafa Kemal, 10 Aralık 1915’te “Anafartalar Grubu Komutanlığı”nı bırakarak ve izinli olarak Çanakkale’den ayrılmış ve İstanbul’a dönmüştü<sup>822</sup>. Yerine, 5’inci Kolordu Komutanı Fevzi Paşa (Mareşal Çakmak) atanmıştı. 12 Haziran 1915’te, görevden alınan 9’uncu Tümen Komutanı Albay Halil Sami Bey’le birlikte bu iki komutan göreve devam etmiş olsalardı, muhtemelen düşmanın geri çekilmesi bu kadar kolay olmayacaktı.

Bazı kaynaklarda Mustafa Kemal’in, düşmanın geri çekilmesine fırsat vermeden onu yok etmek amacıyla bir Türk saldırısı yapılmasını teklif ettiği ancak, Liman Paşa tarafından kabul edilmediği ve bu nedenle cepheden ayrıldığını yazar. Lord Kinross, *“Atatürk, Bir Milletten Yeniden Doğuşu”* adlı kitabında bu konuda şöyle yazar: *“Aylar geçtikçe savaş durgunlaştı ve yeniden siper çarpışmasına döndü. Mustafa Kemal, düşmanın yarımadaı boşaltmaya hazırlandığına inanmaya başlamıştı. Buna fırsat vermeden onu yok etmek için son bir Türk saldırısının tam zamanıdır, diyordu. Ama yine üstlerine söz dinlemedi. Saldırı için istediği izin, harcanacak kuvvetimiz, hatta bir tek erimiz bile yoktur diye geri çevrildi. Bunun üzerine Mustafa Kemal yarımadaındaki görevinden alınmasını istedi. Sanders de O’nu başka bir göreve atamayı kabul etti. Zaten sağlık durumu kötüleşmişti, cephede kalacak hali yoktu. Burada yapabileceği bir iş de kalmamıştı...”<sup>823</sup>*

Mustafa Kemal, *Anafartalar Muharebatı’na Ait Tarihçe* adlı hatıratında düşman çekilmesi hakkında şunları kaleme almıştır: *“14 Teşrinisani tarihinde düşmanın çekilmekte olduğu ve bu noktai nazardan cephede tetkikat ve keşfiyat icrası*

<sup>821</sup> Hart, *a.g.e.*, s. 530

<sup>822</sup> Enver Paşa, Çanakkale Cephesi’ne Eylül ayında yaptığı ziyaret sırasında Mustafa Kemal’i ziyaret etmemiş, bunun üzerine Mustafa Kemal, 5’inci Ordu Komutanı’na istifasını sunmuştu. Dilekçeyi işleme koymayan Liman Paşa, Mustafa Kemal’in izinli olarak ayrılmasını uygun bulmuştu. (Günesen, s. 335-338). İzni bittikten sonra Mustafa Kemal, 27 Ocak 1916’da karargâhı Edirne’de olan ve 25 Kasım 1916’da Diyarbakır’a nakledilen 16’ncı Kolordu Komutanlığı’na asaleten atandı. Hülya Toker, *Birinci Dünya Savaşı’na Katılan Alay ve Daha Üst Kademedeki Komutanların Biyografileri*, ATASE Yayınları, Ankara, 2014, s. 1.

<sup>823</sup> Lord Kinross, *Atatürk, Bir Milletten Yeniden Doğuşu*, Sander Yayını, İstanbul, 1978, s. 159.

ve ateş baskınları yapılması hakkında Ordu kumandanından evamir ve tahkimat verilmişti. Her fırka cephesi üzerinde bu noktai nazardan keşfiyata devam olundu. Fakat düşmanın cephede kesbi zaaf ettiğine dair bir kanaat hasıl olmuyordu. Bu hususun tenviri için her iki kolordu cephesinde birer taburdan ibaret bir kuvvetle düşmanın muayyen iki noktasına ciddi bir keşif taarruzu yapılması tensip edilmiş ve buna muktezi tertibatı lazıme dahi ikmal edilmiş idi ise de, Ordu kumandanının muvaffakiyetine iktiran etmediğinden neticesiz kalmış ve bin netice düşmanın hal ve vaziyeti hakkındaki efkârımız tenevvür etmediği gibi, kanaatimiz de düşmanın Anafartalar cephesinde kuvvayi kaifiye bulundurmakta olduğu zemininden ibaret kalmıştı.”<sup>824</sup> Mustafa Kemal’in, düşmanın çekilmesinin tespiti amacıyla, iki taburla bir keşif taarruzu yapılması teklifini Alman Ordu Komutanı uygun görmemiştir.

Salih Bozok, anılarında Mustafa Kemal’in cepheden ayrılış nedenini, Liman Paşa’nın taarruz teklifini kabul etmemesine bağlar. Mustafa Kemal, Salih Bozok’a ayrılışını şöyle anlatır: “Ben düşmanın çekileceğini anladığım için bir taarruz yapılmasını teklif etmiştim. Fakat benim bu teklifimi kabul etmediler. Bundan dolayı canım çok sıkıldı. Çok ta yorgun olduğum için izin alarak İstanbul’a geldim. Eğer ben orada iken düşman şimdiki gibi çekilmiş olsaydı herhalde daha çok sıkılacaktım.”<sup>825</sup>

Anafartalar cephesinde, Mustafa Kemal’in üsteğmen rütbesiyle yaverliğini yapan Cevat Abbas Gürer, anılarında düşman çekilmesi ve Mustafa Kemal’in cepheden ayrılışını benzer şekilde kaleme alır: “Aziz memleketi uğruna kaçırılmış büyük fırsattan uzaklaştırılan ve bütün enerjisi, keşif taarruzu için ‘bir tek nefer israf edemeyiz’ cevabıyla felce uğratılan Mustafa Kemal, ‘Türk askeri tarihine kara bir lekeyi kendi elimle koyamam’ diyerek istifasını verdi. Fakat Albay Mustafa Kemal’e ekselanssız hitap etmemeye başlamış olan Ordu Komutanı Liman von Sanders, sebep olduğu hatayı (düşmanın çekilip çekilmemesinin tespiti için yapılması teklif edilen keşif taarruzu) gidermek için komutanımın istifasını hava değişimine çevirdi.”<sup>826</sup>

<sup>824</sup> Mustafa Kemal, *Anafartala Muharebatı...*, s. 72.

<sup>825</sup> Utkan Kocatürk, *Kaynakçalı Atatürk Günlüğü*, İş Bankası Yayını, İstanbul, 1999, s. 46.

<sup>826</sup> *Atatürk’ün Yaveri Cevat Abbas Gürer*, (Yay. Haz.: Turgut Gürer), C Yayını, Ankara, 2006, s. 33-34.

İtilâf kuvvetlerinin Gelibolu Yarımadası'nı tahliye etmeleriyle ilgili olarak 5'inci Ordu Komutanı Liman von Sanders, 9 Ocak 1916 günü saat 8.45'te Alçıtepe'den Başkomutanlık Vekâletine çektiği ilk telgraf şöyleydi: “Allah’a şükür, Gelibolu Yarımadası tamamen düşmandan temizlenmiştir. Diğer ayrıntılar ayrıca sunulacaktır.”<sup>827</sup>

Tasvir-i Efkâr gazetesi, tahliyenin İstanbul'a yansımalarını şöyle yazmıştı: “İtilaf Kuvvetlerinin Gelibolu'yu tamamen tahliye etmesinin İstanbul'da duyulmasıyla beraber bütün şehir sancaklarla donatılmış ve sevinç gösterileri düzenlenmiştir. Mektep öğrencileri vatan şarkıları söyleyerek askerlerle birlikte caddeleri dolaşmışlardır. Çanakkale şehitlerinin çocuklarının kaldığı Darüleytam talebeleri de bu merasime iştirak etmiştir. Akşam üzeri Müdafaa-i Millîye, Donanma, Hilal-i Ahmer Cemiyetleri ile esnaf ve tüccar cemiyetleri, mektep talebeleri ve ahaliden binlerce kişinin katılımıyla teşekkül eden bir kafîle; önünde bahriye mızıkası ve arkada davullar olduğu hâlde Nuruosmaniye, Çemberlitaş, Divanyolu yoluyla Harbiye Nezareti önüne gelmiş ve tezahüratta bulunmuştur. Aynı alay Harbiye Nezaretinden sonra Divanyolu, Alemdar Caddesi ve köprü yoluyla Beyoğlu'na gitmiştir. Alay Beyoğlu'nda müttefiklerin elçilikleri önüne giderek tezahüratta bulunduktan sonra geri dönmüştür. Bu mutlu günde İstanbul'daki tüm okullar tatil edilmiştir. Cami minareleri ve yangın kuleleri kandillerle ışıklandırılmıştır.”<sup>828</sup>

İtilâf kuvvetlerinin, 1915 Ağustos ayı sonundan Gelibolu'yu tahliyelerine kadar geçen sürede, Türkler kuzey ve güney bölgelerde savunma mevzilerini kuvvetli bir şekilde tutmakla yetindi ve karşı saldırıları kesti. İtilaf kuvvetlerinin Anafartalar cephesinden sonra, Seddülbahir bölgesini tahliyesi esnasında 7 Ocak 1915 günü 5'inci Ordu Komutanı Sanders'in emriyle, savunmada bulunan Türk birlikleri düşmana karşı bir saldırı gerçekleştirmiştir.

İtilâf kuvvetleri, Çanakkale Cephesi'nin tahliyesinde yüzde 30-40 zayıtı göze almışlardı. Ayrıntılı planlama, tek erden komutana kadar günlerce yapılan

<sup>827</sup> ATASE, Kls.3474, Dos. H-56, Fih. 1-9.

<sup>828</sup> Komisyon, “Gelibolu Şebih Ceziresi Tamamen Tathir Edildi”, *Tasvir-i Efkâr*, 10 Ocak 1916.



hazırlıklar, gizlilik ve süratli uygulama tahliyenin başarısında ana etkenler olmuştur. Arıburnu, Anafartalar ve 20 gün sonra Seddülbahir bölgesinde tahliyenin zayıat verilmeden yapılabilmesi, İtilaf kuvvetlerinin Çanakkale Muharebeleri'nde geri çekilmede elde edebildikleri tek başarıdır. İtilaf kuvvetlerinin yaklaşık 120.000 asker, 315 top, 8.500 hayvan, tonlarca mühimmat ve malzemeyi zayıat vermeden gece tahliyesi, lojistik yönden başarılı bir harekâttir. Ancak, tahliyenin bir zafer olarak gösterilmeye çalışılması ve abartılması neredeyse Çanakkale Harekâtı'nın asıl amacının tahliye olduğu izlenimini vermektedir. İngilizler Çanakkale Seferi'ne başlarken, Çanakkale Boğazı'nı geçerek İstanbul'u ele geçirmeyi ve böylece Osmanlı Devleti'ni savaş dışı bırakmayı; Rusya'ya yardım etmeyi, savaşa katılma kararı vermemiş devletlerin İtilaf Devletleri'nin yanında yer almasını sağlamayı hedeflemişlerdi. Çanakkale Seferi'nin hedefleri açısından bakıldığında, Gelibolu Harekâtı, İtilaf Devletleri açısından büyük bir hezimettir.

Bununla beraber, savunmadaki Türk kuvvetlerinin, hâkim bir yerde bulunmalarının verdiği gözetleme avantajına rağmen, tahliyeyi kestirememesi ve düşmanın en hassas zamanı olan geri çekilme esnasında saldırıda bulunmaması önemli bir zafiyet olarak değerlendirilmelidir.

İncelenmesi gereken konu, tahliyeden Türklerin haberinin olup olmadığıdır. Gelibolu Yarımadası'nda savunmada bulunan Türk kuvvetleri arazide, gözetleme imkânı sağlayan hâkim (yüksek) yerlerde mevzilenmişlerdi. Genel olarak, Türkler savunma mevzilerinden kıyıyı ve düşmanı gözetleme ve ateş altına alma imkânına sahipti. Ayrıca, bazı yerlerde düşman siperleri, askerlerin birbirlerinin konuşmalarını duyacak kadar yakındı. Yaklaşık 10 metre mesafedeki mevzilere konserve, sigara attıkları ve değiş tokuş yaptıkları da bir gerçektir. Bu durumda, Türklerin İtilaf kuvvetlerinin bölgeyi tahliyesinden habersiz olmaları mümkün mü, sorusu anlamlıdır.

İngiliz hükümeti Ekim 1915'te, Gelibolu Yarımadası'nın boşaltılması fikrini tartışmaya başlamışlardı. Tahliye ile ilgili haberler İngiliz, Avustralya ve Yeni

Zelenda gazetelerinde yer almakta ve konu tartışılmaktadır<sup>829</sup>. İlk çekilmenin 20 Aralık 1915'te Arıburnu ve Anafartalar'dan yapılacağı dikkate alınırsa, üç ay önce geri çekilmenin gizliliğini yitirdiği ortaya çıkmaktadır. Türklerin ve Almanların, tahliye konusundaki haberlerden bilgilerinin olmaması ihtimal dâhilinde görülmemektedir.

Türklerin düşman tahliyesinden bilgi sahibi olmadıkları düşünülse dahi, 20 Aralık 1915'te ANZAC bölgesi boşaltıldıktan sonra, 8 Ocak 1915'te gerçekleşecek Seddülbahir bölgesinin tahliye faaliyetlerinin görülmemesi mümkün mü? 20 Aralık 1915 günü icra edilen tahliyeden ders çıkarmak gerekmez miydi? Eylül ayından itibaren Çanakkale Cephesi'nde hem Türkler hem de İtilaf kuvvetleri pasif savunmaya ve durgunluk dönemine geçmişlerdir. Her iki taraf aşırı şekilde zayıt vermekten yorgun duruma düşmüşlerdi. Ayrıca, Osmanlı Devleti'nin diğer cephelerde savaşı devam ediyordu ve asker ihtiyacı vardı. Bu nedenle, zayıtın göze alınması akılcı değildi. Sonuçta, İtilaf kuvvetleri istemeden Çanakkale'yi tahliye etmek zorunda kaldılar, Türkler de zayıtı göze almadıkları için düşmanın geri çekilmesini görmemezlikten gelirler. Türk askeri de, savunduğu kutsal toprağa saldırı olmadığından düşmanın çekilmesi sırasında taarruzu gereksiz düşünmüş olabilir. Tahliyenin sebebi ne olursa olsun, çekilme esnasında düşman, zayıta karşı en hassas durumdadır. Düşmanın bu hassasiyetinden faydalanmak ve düşmana azami zayıt verdirmek, Harp Prensipleri açısından büyük önem taşır. Bu nedenle, düşmanın zayıt vermeden tahliyeyi başarması, komutanlık sorumluluğu taşıyan 5'inci Ordu Komutanı Liman von Sanders'e aittir.

Sonuç olarak, tahliye “Türklerin haberi olmadan başarıyla yapıldı” ya da “Tahliye için İngiltere ve Türkiye gizli bir anlaşma yaptı” şeklindeki tartışmaların anlamlı olmadığıdır<sup>830</sup>. Çanakkale Muharebeleri'nde asıl sorgulanması gereken konu, Harp ve Askerlik Prensipleri sınırlarının çok üstünde verilen zayıt sayısıdır. Alman komuta heyetinin, savunma planları ve muharebelerde verdikleri akıl almaz emirlerinin neden olduğu katliamdır. Türk kanının oluk oluk akıtılmasıdır.

<sup>829</sup> Mete Tunçoku, *Çanakkale 1915 Buzdağının Altı*, Türk Tarih Kurumu, Ankara, 2002, s. 131.

<sup>830</sup> Tunçoku, *a.g.e.*, s. 133.

Bir Avusturya askeri deyimini: “*Almanya işgalci olarak kötüdür, ama müttefik olarak daha da kötüdür*” der. Savaş sırasında iki ordunun subayları arasında en hafif bir birlik ruhu ve muhabbet eseri yoktu. Alman komutanların hatıratı savaşan müttefiklerden söz dahi etmez, başarı ve düzen onlara aittir<sup>831</sup>. Bazı Türk subaylarının anılarında, Alman komutanların Türk subay ve askerini harcadığını, hatta ikmal hatlarında erzak çalarak, Türk birliklerini aç bıraktıklarını yazar<sup>832</sup>.

#### 5.4. Çanakkale Muharebeleri’nde İki Tarafın Zayıt Durumu

Çanakkale’de her iki tarafın zayıtının yüksek olduğu bir gerçektir. Ancak zayıtın, genellikle bu muharebelerde verilen şehit sayısı ile karıştırıldığı görülmektedir. Çanakkale’de elde edilen büyük zaferin yıldönümlerinde, çeşitli ortamlarda düzenlenmekte olan kutlama törenlerinde yapılan konuşmalarda, Çanakkale Muharebeleri’nde 250.000’den fazla şehit verildiği dile getirilmektedir. Zayıt sayısına, sadece şehitler değil, yaralı, kayıp, esir, hava değişimi, hastaneye gönderilen ve çeşitli hastalıklardan ölenler dâhil edilmektedir. Çanakkale Muharebeleri ile ilgili yapılan açıklamalarda, zayıt deyimini sadece şehitle eşdeğermiş gibi gösterilmektedir ki, bu noktada bir yanlışlığa düşülmektedir.

Şevket Süreyya Aydemir, *Enver Paşa* adlı eserinde, Çanakkale’de 55.000 şehit; 100.177 yaralı; 10.067 kayıp; 21.498 hastalıktan ölüm; 64.440 hastalıktan terk olmak üzere toplam zayıtın 251.359 kişi olduğunu yazmıştır. Aydemir, bu sayıyı Birinci Dünya Savaşı sırasında Başkomutanlık Karargâhı İstihbarat Şubesi’nde görevli Deniz Kurmay Subayı Hüsametdin Bey’in 1917 yılında yazdığı “Çanakkale Tahliyesi” adlı kitabından aldığını yazmıştır<sup>833</sup>.

Fahri Belen, *Birinci Cihan Harbi’nde Türk Harbi, 1915 Yılı Hareketleri* adlı eserinde Türk tarafının zayıtını şöyle yazar: “*Osmanlı Genelkurmayı zayıtımızı 55.000 şehit, 100.000 yaralı, 10.000 kayıp, 21.000 hastalıktan ölen olmak üzere*

<sup>831</sup> Ortaylı, *a.g.e.*, s. 201.

<sup>832</sup> Vecihi Bey (Kurmay Binbaşı), *Anılar Filistin Ricatı*, Arba Yayınları, İstanbul, 1993, s. 66.

<sup>833</sup> Şevket Süreyya Aydemir, *Enver Paşa*, C. III, Remzi Kitabevi, İstanbul, 1970, s. 264.

186.000 olarak açıklamıştır. Buna hastalıktan geriye gönderilen 64.000 kişi de eklenince toplam kaybımız 250.000 olur.<sup>834</sup>

Harp tarihçisi Binbaşı Kadri Perk, 1940'ta *Askeri Mecmua*'da yayımlanan *Büyük Harpte Çanakkale* eserinde: "Zayıyatımız, şehit, yaralı, kayıp ve muhtelif hastalıklardan ölenlerle takribi olarak 186.869'dur. Muharebenin devamı esnasında hasta, zayıf, tebdil havalı olarak geriye 64.440 kişi gönderilmiştir. Ordumuzun büyük bölümü burada çarpıştı. İngiliz ve Fransızlar bu cepheye tedricen 547.000 kişi getirdiler ve cephelerinin muharip kuvveti daima takriben 157.000 kişi idi. Maktul, yaralı, esir olarak zayıatları da 177.600'dür."<sup>835</sup> şeklinde yazmıştır.

Liman von Sanders ise Çanakkale'de Türk birliklerinin zayıatı konusunda değişik fikirdedir: "5'inci Ordu'nun Çanakkale Muharebeleri'ndeki toplam zayıatı 218.000 olup bunun 66.000'i şehittir. Yaralılarından 42.000'i iyileştikten sonra tekrar cepheye dönmüşlerdir."<sup>836</sup>

Alman arşiv belgelerine göre, Çanakkale Savaşı'nda Türk zayıatı 56.000 şehit ve yaklaşık 140.000 yaralı veya hasta olmak üzere, 196.000 olarak kabul edilmektedir<sup>837</sup>.

İngiltere Imperial War Museum (İmparatorluk Savaş Müzesi) belge uzmanı olarak görev yapan Peter Hart, Türklerin kaybının 186.869 ölü, yaralı ya da kayıp; 64.440 hasta olmak üzere toplam 251.309 olarak kaydeder<sup>838</sup>.

Harp tarihçisi İsmet Görgülü, 55.000 şehit, 100.000 yaralı, 10.000 kayıp, 21.000 hastalıktan ölüm, 64.000 tahliye olmak üzere toplam zayıatın 250.000 olduğunu yazmıştır<sup>839</sup>.

Genelkurmay Başkanlığı ATASE'de yer alan Osmanlı Arşiv kaynaklarına göre, 25 Nisan'dan 24 Kasım 1915'e kadar geçen sürede Türk tarafının zayıatı; 566

<sup>834</sup> Fahri Belen, *Birinci Dünya Harbi'nde Türk Harbi, 1915 Yılı Hareketleri*, Kara Kuvvetleri Komutanlığı Yayını, Ankara, 1964, s. 233.

<sup>835</sup> Perk, *a.g.e.*, s. 146.

<sup>836</sup> Sanders, *a.g.e.*, s. 133.

<sup>837</sup> Wolf, *a.g.e.*, s. 434.

<sup>838</sup> Hart, *a.g.e.*, s. 532.

<sup>839</sup> İsmet Görgülü, *10 yıllık Harbin Kadrosu*, Türk Tarih Kurumu, Ankara, 1993, s. 63.

subay, 54.141 er olmak üzere toplam 54.707 şehit; 957 subay, 88.839'er olmak üzere toplam 89.796 yaralıdır. Kayıp, esir, hastanede ölen, hava değişimi alanlar ile birlikte toplam zayıat 181.184'tür<sup>840</sup>.

Yapılan çalışmalar neticesinde, 5'inci Türk Ordusu'nun 128 adet harp ceridesinde<sup>841</sup> yer alan günlük zayıat çizelgelerinin toplanması ve 5'inci Ordu Komutanlığı'nın Başkomutanlık Vekâletine sunduğu zayıat raporlarından derlenen sayılar da dikkate alındığında, 3 Kasım 1914'ten 9 Ocak 1916'ya kadar olan sürede Türklerin zayıatı, 57.263 şehit; 135.535 yaralı, kayıp, esir ve hastalıktan ölenler; 21.084 hastaneye ve hava değişimine gönderilenler olmak üzere toplam 213.882'yi bulmuştur<sup>842</sup>.

Albay Niyazi İsmet Gözcü, Temmuz 1938 tarihli *Askeri Sıhhiye Mecmuası'nın* 23'üncü sayısında yayımlanan makalesinde, Gelibolu Yarımadası'ndan, muharebe bölgesi dışındaki hastanelere sevk edilen asker sayısını 110.220 olarak vermektedir. Muharebe alanında, geri bölgedeki hastanelerde bakılan yaklaşık 10.000 hasta dikkate alındığı takdirde, yaralanan toplam asker sayısının 120.000 civarında olduğu ortaya çıkmaktadır<sup>843</sup>.

General Kemal Özbay, *Türk Asker Hekimliği Tarihi ve Asker Hastaneleri* adlı dört ciltlik eserinde, muharebe sırasında yaralanarak veya hastalanarak, sevk edildikleri hastanelerde şehit olanlarla birlikte, Çanakkale'deki şehit sayısını 101.279 olarak vermektedir<sup>844</sup>. Bu sayının en uygun şehit durumunu yansıttığı değerlendirilmektedir.

Birinci Dünya Savaşı boyunca, Osmanlı Devleti'nin savaştığı tüm cephelerde İngiliz ve Fransızlara esir düşen Türklerin sayısı 202.152 kişidir. Bu sayının 10.000'i

<sup>840</sup> ATASE, Kls. 3474, Dos. H-24, Fih. 10-2.

<sup>841</sup> ATASE, *5'inci Türk Ordusu'nun 1'inci Şubesine ait Kls. 3474'teki 128 adet Harp Ceridesinde günlük zayıat çizelgeleri.*

<sup>842</sup> ATASE, Kls. 3474, Dos. H-55, Fih. 14-32.

<sup>843</sup> Göncü, Gürsel -Şahin Aldoğan, *Çanakkale Siperin Ardı Vatan*, MB Yayınevi, İstanbul, 2006, s. 145.

<sup>844</sup> Göncü-Aldoğan, *a.g.e.*, s. 146.

(8000'i İngilizlere, 2000'i Fransızlara esir düşen) Çanakkale Cephesi'ne aittir<sup>845</sup> (EK-19).

İngiliz Resmî Tarihçileri'ne göre Çanakkale Cephesi'ne, 410.000 İngiliz ve 79.000 Fransız olmak üzere, yarım milyona yakın insan gönderildi. İngilizlerin zayıyatı, 115.000 ölü, esir, kayıp; 90.000 hasta olmak üzere toplam 205.000'dir. Fransızların zayıyatı ise, 27.000 ölü, yaralı, kayıp; 20.000 hasta olmak üzere 47.000'dir. Bu çerçevede, İtilâf kuvvetlerinin toplam zayıyatı 252.000 kişidir. İngiliz Tarihi, Türklerin zayıyatının 251.000 olduğunu kaydeder<sup>846</sup>.

Sonuçta, Çanakkale Muharebeleri'nde her iki tarafın toplam zayıyatı, İtilaf kuvvetleri 252.000; Türk kuvvetleri 213.882 olmak üzere toplam 465.882 olarak belirtilmesinin uygun olacağı mütalaa edilmektedir.

#### **Muharebelere göre zayıyat durumu**

<b><u>Muharebe</u></b>	<b><u>Zayıyat Durumu</u></b>
3 Kasım 1914-18 Mart 1915 Deniz Harekâtı	301
Seddülbahir Bölgesi Muharebeleri, Birinci Kirte Muharebesi dâhil, 25 Nisan-4 Mayıs 1915	16.000
İkinci Kirte Muharebesi, 6-8 Mayıs 1915	2.000
Üçüncü Kirte Muharebesi, 4-6 Haziran 1915	10.000
Birinci Kerevizdere Muharebesi, 21-22 Haziran 1915	2.500
Zığındere Muharebesi, 28 Haziran-5 Temmuz 1915	16.000
İkinci Kerevizdere Muharebesi, 12-13 Temmuz 1915	9.600
Arıburnu Muharebeleri, 25 Nisan-19 Mayıs 1915	24.000
Birinci Anafartalar Muharebesi, 7-13 Ağustos 1915	20.000

<sup>845</sup> Cemalettin Taşkıran, *Ana Ben Ölmedim (Birinci Dünya Savaşı'nda Türk Esirleri)*, İş Bankası Kültür Yayınları, İstanbul, 2006, s. 62.

<sup>846</sup> Ogländer, *a.g.e.*, s. 535.

İkinci Anafartalar Muharebesi, 21-22 Ağustos 1915	2.600
<b>Toplam</b>	<b>103.001</b>
Yukarıda belirtilen muharebe tarihleri dışındaki zayıat	100.881
İngilizler ve Fransızlar'a esir düşenler	10.000
<b>Genel toplam</b>	<b>213.882<sup>847</sup></b>

Yukarıdaki veriler, 213.882 askerden 101.279 kişinin şehit, 10.000'in esir, 102.603 kişinin ise yaralı ve kayıp statüsünde olduğunu ortaya koymaktadır<sup>848</sup>.

İsmet İnönü, Türk birliklerinin zayıyatını anılarında şöyle açıklar: “Çanakkale Cephesi'ne hemen bütün Osmanlı Ordusu bir defa girmiştir. Her taze kıta ayağının tozu ile bir taarruz hareketine iştirak eder veya böyle bir hareketi karşılar ve yirmi dört saatlik bir boğuşmadan sonra on beş bin kişilik bir tümen olarak harbe girerse, en çok yedi-sekiz bin kişilik bir kuvvet olarak Çanakkale Harbi'ne almış olurdu.”<sup>849</sup>

Çanakkale Muharebeleri sırasında, Türk ordusunda görev alan tek Alman birliği 200 mevcutlu bir istihkâm bölüğü olmuştur. Bu konuda Liman von Sanders şunları yazmıştır: “Haziran ayı sonuna doğru ilk ve tek Alman birliği 5'inci Ordu'ya katıldı. Ve Gelibolu Yarımadası'nda kullanıldı. Bu bir İstihkâm bölüğü idi. Mevcudu 200 asker olan bu bölük Güney Grubu tarafından Seddülbahir karşısında cepheye sürüldü. Fazla sıcak iklimin ve alışık olunmayan Türk yemeklerinin etkisiyle beraber, çok kanlı zayıat yüzünden bölüğün mevcudu kısa bir süre içerisinde 40'a kadar düştü ve askerler her iki cepheye dağıtılarak eğitici sıfatıyla kullanıldılar ve burada önemli hizmetler gördüler. Bundan başka, bu savaş esnasında Gelibolu'ya gelmiş hiçbir Alman birliği yoktur.”<sup>850</sup>

<sup>847</sup> ATASE, Kls. 3474, Dos. H-55, Fih. 14-32.

<sup>848</sup> Göncü-Aldoğan, a.g.e., s. 146.

<sup>849</sup> İsmet İnönü, *Hatıralar*, (Yay. Hazır.: Sabahattin Selek), Bilgi Yayınevi, Ankara, 2014, s. 102.

<sup>850</sup> Sanders, a.g.e., s. 104.

Çanakkale Muharebelerine teğmen rütbesiyle katılan Mehmet Şevki Yazman, *Bir Subayın Kaleminden Türk Çanakkale* adlı eserinde, Çanakkale Cephesi'nin tümünde 500 Alman bulunduğunu ve Almanların zayıtının 44 olduğunu belirtir<sup>851</sup>.

Haziran 1915'te gelen bir İstihkâm birliğinin dışında, Kasım ayında bir Avusturya bataryası ulaştı. Liman Paşa'nın anılarında batarya ile ilgili yazdıkları: "15 Kasım'da 24 santimetrelilik mükemmel bir Avusturya bataryası ulaştı. Aralık ayında da 15 santimetrelilik bir Avusturya obüs bataryası geldi... Alman olarak Çanakkale'de istihdam edilmiş olan subay, astsubay ve erlerin o tarihlerde tamamı yaklaşık 500'e ulaşmıştı."<sup>852</sup> 8,5 aylık muharebelerin sonuna doğru toplam 500 Alman subay, astsubay, er Türk ordusunda görev yapmıştır. Bu personel, ileri hatta değil geri bölgede bulunmuştur.

Alman arşivince 1927 yılında bastırılan *Der Grosse Krieg* isimli eserinin dokuzuncu cildinde, Çanakkale Cephesi'nin, Almanları Batı cephesinde rahatlattığı belirtilmiş ve zayıtla ilgili şu değerlendirmeye yer verilmiştir: "Çanakkale Seferi 1915 yaz ve sonbaharı süresince birçok düşman kuvvetlerini bağlamış ve Avrupa (Batı) Cephesi'nden uzak bulundurmuyordu. Buna karşı kullanılan Alman kuvveti hemen hiç idi. Türkiye, Alman Batı Cephesi'ne esaslı surette yardım göstermiş bulunuyordu. İngilizler tarafından 410.000 ve Fransızlar tarafından 79.000 asker olmak üzere yarım milyon asker Çanakkale'ye karşı kullanılmıştı. 8 ay devam eden muharebelerde, düşman 252.000 askerden fazla zayıt vermişti... Liman Paşa'nın kararlı yönetimi de zaferde çok etkili oldu. Kendisine bu vazifesinde, 500 Alman subay, memur, astsubay ve asker de yardım etmiştir. Bunlar kara ordusunda ve müstahkem mevkiide çeşitli yerlere dağılmış bulunuyordu."<sup>853</sup> "Çanakkale Seferi, 1915 yaz ve sonbaharı süresince birçok düşman kuvvetlerini bağlamış ve Avrupa (Batı) cephesinden uzak bulundurmuyordu. Buna karşın kullanılan Alman kuvveti hemen hiç idi."<sup>854</sup> ifadesi, Çanakkale Muharebeleri'nin Almanların kendi çıkarlarına hizmet ettiğinin açık bir itirafıdır. Yukarıda, adı geçen eserde yer alan "Alman

<sup>851</sup> Mehmet Şevki Yazman, *Bir Subayın Kaleminden Türk Çanakkale*, (Yay. Hazır.: Tuncay Yılmaz), Yeditepe Yayınevi, İstanbul, 2008, s. 443.

<sup>852</sup> Sanders, *a.g.e.*, s. 124.

<sup>853</sup> "Komisyon, "Balkan ve Türkiye'de Büyük Harp"... , s. 60-61.

<sup>854</sup> "Komisyon, "Balkan ve Türkiye'de Büyük Harp"... , s. 50.



*Ordusu, Çanakkale muharebelerine doğrudan doğruya fiilen iştirak etmiştir.*”<sup>855</sup> iddiası gerçeği yansıtmamaktadır.

Bazı Alman kaynakları, Türklerin aşırı zayıyatını komuta hataları yerine başka nedenlere bağlamaktadır. Sanders’in yaveri olarak görev yapan Yüzbaşı Mühlmann’ın aşırı zayıyat konusundaki gerekçesi: *“Türk zayıyatının İngilizlerininkini korkunç bir derecede aşması, komuta hatasından veyahut İngiliz askerinin daha iyi eğitim görmüş olmasından değil, belki düşmanın vasıta itibarıyla son derece üstün bulunmasından ileri geliyordu. Türk Ordusu, düşmanın ağır harp silah üstünlüğünü, kıymetli insan malzemesi ve daha fazla kanla dengelemeye mecbur kalmıştır.*”<sup>856</sup> Almanların yaptığı bu değerlendirme, muharebelerin sevk ve idaresinde yapılan hatalar ve alınan sonuçlar açısından oldukça mesnetsiz kalmaktadır. Çünkü Türk kuvvetlerinin aşırı zayıyat vermesinin esas nedeni; Liman Paşa’nın maksatlı olarak Savunma Planı’nı değiştirerek düşmanın kıyıya çıkmasına imkân vermesidir.

Caner Arabacı, “İnsan Unsuru Yönünden Çanakkale” adlı makalesinde, fazla zayıyatın nedeni konusunda şunları yazar: *“Liman Paşa, ‘ufak bir kanat kırıklığı için on binlerce Türkün kanını akıtmaktan çekinmemiştir.’ ‘Çıkarmanın ilk gününden itibaren sürekli taarruz yapmasaydık, defaatle takviye edilen yirmi yedi tümeni eritmek değil on iki tümenle kati bir müdafaa yapar, üçte bir zayıyatla ve daha parlak bir zafer kazanmak mümkün olurdu. 300 bin zayıyatla Çanakkale Muharebesi’ni kazanmak bize astarı yüzünden pahalıya mal oldu. Çünkü ‘Padişahın sakalı mahdud bir zümrenin, ordunun sakalı da Almanların elinde olduğundan, onlar da bizi kendi emelleri için’ kullanmışlardır.*”<sup>857</sup>

Birinci Dünya Savaşı’nda, 25 Kasım 1917’den itibaren Türk Genelkurmay Başkanlığı yapmış olan Alman generali von Seeckt tarafından, 4 Kasım 1918’de yazılan “1918’de Türkiye’nin Çöküş Nedenleri” başlıklı raporda, Çanakkale Zaferi üzerine şu ifadeler yer almıştır: *“Zamanın gazetecileri, Çanakkale savunmasını O’nun (General Liman von Sanders) hesabına kaydettiler. İnatçı bir taarruza karşı inatla savunarak görevini yapmış olduğu inkâr edilemez. Fakat ilk düşüncelerinde*

<sup>855</sup> “Komisyon, “Balkan ve Türkiye’de Büyük Harp”..., s. 44.

<sup>856</sup> Mühlmann, a.g.e., s. 111-112.

<sup>857</sup> Arabacı, a.g.m., s. 197.

aynı şekilde inatla ısrar ederek gerçek zaferi kaçırdı. Askeri sevk ve idaredeki yeteneksizliğine rağmen, beraber çalıştığı herkese karşı duyduğu hastalık halindeki güvensizlik ve uzman Alman yardımı, nihayet Türk Ordusu'na başarı kazandırdı ama Çanakkale Muharebesi'nin yarattığı harabelerin içinde..." Alman generalin söylediği gibi, Liman Paşa, İstanbul'u kurtaran kahraman değil, Alman çıkarları doğrultusunda yaptığı maksatlı hatalarla Türk Ordusu'nu imha ettiren ve Türk askerinin kanını oluk oluk akıtan kişidir.

Çanakkale Savaşı'nda Osmanlı Genelkurmay Karargâhı'nda Harekât Subayı olarak görev yapan İsmet İnönü, Türklerin zayıtı konusunda anılarında şu değerlendirmede bulunur: "Türk ordusu şan ve şeref halesi içinde kuvvet ve kudretini cevherinin özüne kadar sarf etmiştir. Uğradığımız zayıtın ağırlığını, bundan sonra harbin devam ettiği üç senede, her cephede hissettik. Harpten sonra da uzun müddet neslimizin gürbüz safları arasında geniş boşlukların acısı çekilmiştir."<sup>858</sup>

Aşırı zayıta ve Alman komutanların yanlış sevk ve idare kararlarına rağmen, Türk askerindeki yüksek ruh, Çanakkale Ruh'u oluşturmuştur. Bu ruh, Türk askerinin Çanakkale'de yenilmezliğini ve kahramanlığını ortaya çıkarmıştır. Çanakkale Ruhu konusunda, Caner Arabacı, "İnsan Unsuru Yönünden Çanakkale" adlı makalesinde: "Mehmetçiğin ruh hali çok önemlidir. İsimsiz Dere gazisi Bolvadinli Ali oğlu İsmail'in tavrı, bir Mehmetçik modeli olarak öne çıkar... 7 Ağustos 1915 taarruzunda, çavuşunu süngülemek üzere olan iri bir düşman askerini, silahını bırakıp atılarak boğazından yakalayarak haklar. Tehlikeli, zamanlarda arkadaşlarına yüksek sesle şöyle bağıırır: 'Hey arkadaşlar! Vatan ve millet bizim gibi dini bütün neferlerden hizmet bekliyor. Biz eğer burada vazifemizi yapmaz, mevkiimizi terk edersek memleketimizdeki çoluğumuz çocuğumuz düşman ayakları altında kalır. Biz burada ölelim cesetlerimizden kale yapalım ki, düşman geçmesin ve bu yüzden memleketimiz, çoluğumuz çocuğumuz, dinimiz kurtulsun."<sup>859</sup>

Arabacı, aynı makalesinde, Çanakkale'de Türk askerindeki yüksek ruhu ve şehit olma arzusunu şöyle anlatır: "Asker o yüksek ruhla, adeta şahadeti özleyen,

<sup>858</sup> İnönü, a.g.e., s. 103.

<sup>859</sup> Arabacı, a.g.m., s. 182.

savaşı küçümseyen bir yapıdadır. Özellikle siperlerin üzerine karanlık çökünce bahisler, yarışmalar başlamaktadır. Konu, gece baskınına kimlerin gönüllü katılacağı, gece keşfini kimlerin yapacağı değildir... Düşman tarafındaki, gündüz askere kan kusturan makineli tüfeği kimin getireceği üstüne bahis kurulur. Bazen, arada kalıp inleyene, kimin su götüreceği üstündedir. İnleyen yaralının Türk, Müslüman olup olmadığına bakılmaz. Artık o bir emanet, yardım bekleyen bir insandır... Fakat asıl bahislerden birisi, ertesi gün kimin şehit olacağı üstündedir.”<sup>860</sup>

İngiliz Resmî Tarihçileri Gelibolu’daki yenilginin nedenlerini araştırırken, Türk askerinin kahramanlığını teslim etmiştir: “Seferin başında Türkler maalesef yanlış olarak tanınmıştı. Yanlış bir anlayış sonucu olarak Türklerin İngilizler ile candan muharebe etmeyecekleri sanılmıştı. Bu çok yanlış ve tehlikeli bir hesap olmuştu. Çanakkale’deki Türk askeri, insanı tahrik eden iki mühim nitelik ile donatılmıştı. Biri dini taassup, diğeri memleketini yabancı istilasından kurtarmak emeli. Türkler taarruzda nadiren gösterdiği fevkaladeliklere rağmen, mevziisini tutmak hususunda da fevkalade cesaret göstererek düşmanlarının hakkıyla takdirini kazanmış ve seferin devamı müddetince pek az istisnası ile kıymetli ve mert bir düşman olduğunu ispat etmişlerdir.”<sup>861</sup>

Robert R. James, *Gelibolu Harekâtı* adlı eserinde, Türk askerini şöyle anlatır: “Türkler mertçe, dürüstçe ve kahramanca çarpışmış, insancıl meziyetlerini ve güçlü kişiliklerini sergilemiştir. Çanakkale’nin her üç cephesinde de durum aynıdır. Örneğin Kızılhaç çadırları, hastane gemileri, yaralı taşıyan sedyeleri, botları Türkler tarafından ateş altına alınmamıştır, çekilirken su kaynaklarını, kuyuları zehirlememişlerdir.”<sup>862</sup>

<sup>860</sup> Arabacı, a.g.m., s. 183.

<sup>861</sup> Oglander, a.g.e., C. II, s. 536.

<sup>862</sup> James, a.g.e., s. 294.

## SONUÇ

Çanakkale Muharebeleri ya da Gelibolu Harekâtı, tarihte o ana kadar icra edilen en büyük amfibi harekâtıdır. İkinci Dünya Savaşı'nda yapılan Normandiya Çıkarması'ndan önceki en büyük çıkarmadır.

Çanakkale Muharebeleri, denizde ve karada 287 gün; karada 25 Nisan 1915 tarihinden 9 Ocak 1916 gününe kadar 260 gün devam etmiş, Türk askeri harp tarihinde eşine az rastlanır bir başarı elde etmiştir.

İtilâf kuvvetleri, 25 Nisan 1915 günü, Gelibolu Yarımadası'nda Seddülbahir ve Arıburnu; Anadolu bölgesinde Kumkale'ye çıkarma harekâtı icra ettiler. Kumkale'den iki gün içerisinde çekildiler, Gelibolu Yarımadası'nda şiddetli muharebeler devam etti. Başarılı olamayınca, Ağustos 1915'te, Anafartalar bölgesine çıkarma harekâtı yaptılar, bu cephede de yenilgiye uğradılar.

İtilâf kuvvetleri, harekâta beş tümenle 75.000 kişilik kuvvetle başladılar, yoğun muharebeler süresinde, kuvvetlerini 16 tümene yaklaşık 489.000 kişiye çıkarmak zorunda kaldılar. Türk savunması ise, altı tümen olan 90.000 kişilik kuvveti şiddetli muharebeler neticesinde yaklaşık 22 tümene, 300.000 kişiye çıkardılar.

İtilâf devletleri, büyük umutlarla başladıkları Gelibolu Harekâtı sonunda, Seddülbahir bölgesinde sadece beş, Arıburnu bölgesinde ise ancak 1.5 kilometre ilerleyebildiler.

Alman komutanların esas amacı, Almanya'yı Batı cephesinde rahatlatmak için, İtilaf kuvvetlerini mümkün olduğu kadar Çanakkale Cephesi'nde tutmaktı. 5'inci Ordu Komutanı Liman Paşa'nın Türk komutanların hazırladığı savunma planını değiştirerek düşmanın kıyıya çıkmasına imkân vermesi ve sonrasında da Alman tümen ve kolordu komutanlarının hiçbir taktik esasla bağdaşmayan, gece gündüz, dağınık ve hazırlıksız birliklerle sık sık karşı saldırılar yaptırmaları, Türk kuvvetlerinin aşırı kayıp vermesinin esas nedeni olmuştur.

Çanakkale Muharebeleri bedeli çok ağır olan bir zaferdir. Türkler, okumuş bir nesli bu muharebelerde kaybettiler. Ancak Çanakkale, Balkan harbi nedeniyle çöktüğü düşünülen ordu ve milletin, tekrar doğduğu yerdir. Balkan yenilgisinin ardından elde edilen Çanakkale Zaferi, Türk milletine yeniden güven kazandırmıştır.

Çanakkale Muharebeleri, İngiliz ve Fransız nüfuz ve itibarını temelinden sarsmıştır. Bu iki güçlü devletin, Türk ve Müslüman bir devlet tarafından yenilmesi sömürge halklarını özgürlük yolunda teşvik etmiştir. Zafer, Türk milleti için olduğu kadar, bütün Müslüman âlemi ve esaret altındaki milletler için istiklal yolunu açan bir ümit olmuştur.

Çanakkale Cephesi'nde, İngiltere ve Fransa'nın yarım milyon civarındaki kuvvetinin 252.000'ini kaybetmeleri savaşın genel seyrini etkilemiştir. Osmanlı Devleti'ni savaş dışı bırakarak Almanya'yı kuşatmayı amaçlayan İtilaf devletlerinin planını boşa çıkaran Çanakkale Harekâtı, Birinci Dünya Savaşı'nın en az iki yıl daha uzamasına neden olmuştur. Çünkü İngiltere ve Fransa, yaklaşık bir yıl süreyle, yarım milyon civarında bir kara ve deniz gücünü Çanakkale'de bulundurmaya zorunda kalınca, Almanya'nın Batı cephesindeki yükü çok hafiflemiş ve direnme gücü artmıştır. Almanya, Osmanlı ordusuyla İngiliz ve Fransız kuvvetlerini Çanakkale Cephesi'nde tutarak hedefine ulaşmıştır.

Çanakkale Boğazı'nın geçilemeyişi, zor durumda bulunan Rusya'yla müttefiklerinin bağlantı kurmalarını önlemiş, yardım ve destek alamayan Rusya'da siyasi, askerî ve iktisadi sorunlar daha da artmış, sonuçta Ekim 1917'de Bolşevik İhtilali patlak vermiş ve Çarlık Rusyası yıkılmıştır. Ayrıca, Çanakkale Muharebeleri, Çarlık Rusyası'nın yüzyıllardır gerçekleştirmek istediği Boğazlara sahip olma hayalini geriletmiştir.

Çanakkale Seferi başlangıcında, İngiliz ve Fransız hükümetlerinin çekingenliği, karar verme aşamasındaki tartışmalar ve Boğaz'ın sadece donanmayla geçilebileceği düşüncesi stratejide yapılan büyük bir hata idi. Boğaz'ın yalnız donanmayla zorlanarak geçilmesine yönelik, kara desteğinden yoksun böyle bir harekât planı, uygulama safhasında başarısızlığa mahkûmdu. Planlama safhasında yapılan bu hata, "stateji ve yığınaklanma hatası"ydı. "*Stratejide ve Yığınakta yapılan hata, taktik*

*tedbirlerle düzeltilemez*” hükmü, büyük bir savaşın stratejik sonuçlarını yenilgiye dönüştürdü.

İngilizler, Gelibolu Seferi’nde stratejik hata yaptılar. Güçlü ve yenilmez İngiliz donanmasının bu tarihî yenilgisinden, komutanlardan çok, strateji kurallarını ihlal eden devlet yöneticileri sorumludur. Boğazlar ve Trakya’da altı Türk kolordusu tertiplenmişken, İtilâf donanmasının kıyıları işgal etmeden tahkim edilmiş bir boğazdan geçirilmesi düşüncesi, mantıklı değildi ve uygulama imkânı bulunmayan bir hareket tarzıydı.

Boğaz’ın sadece donanmayla geçilebileceği konusunda yapılan hatayı anlayan ve ordunun yardımı olmadan donanmayla geçilebileceğini düşünen İngiltere Deniz Bakanı Churchill, daha sonra kara harekâtına ihtiyaç olduğunu itiraf etmiştir.

İngiliz resmî tarihçileri, Çanakkale Seferi’ni bir yenilgi olarak kabul eder ve muhteşem ümitlerle başladıkları harekâtın dünyanın klasik faciaları arasında yer aldığını kabul ederler.

İtilâf kuvvetlerinin mağlubiyetinin ana nedenleri şöyle sıralanabilir. Birincisi, harekât, aceleyle yapılmış ve ayrıntılı olarak planlanmamıştı. Çıkarma harekâtının en temel özelliği, ayrıntılı planlama ve şiddetli şekilde icradır. Bu harekât türünde provaların yapılması büyük önem kazanır. İkincisi, Hamilton karada savunmada bulunan Türk kuvvetlerine, çıkarma esnasında baskın bir saldırı yapamamıştır. Üçüncüsü, İngiltere tarafından bu harekâta önem verilmesine rağmen, yeterli personel ve malzeme ikmali zamanında yapılmadı, Batı Cephesi’ne öncelik verildi, böylece Harp Prensipleri’nden Ağırlık Merkezi prensibi çiğnenmiş oldu. Hamilton’ın komutanlık özelliklerindeki yetersizliği, amirlerine karşı çekingenliği, personel ve malzeme talebinde İngiltere’ye yeterli baskıyı sağlayamamasına neden oldu. Bu zafiyet, harekâtın sonuna kadar devam etti ve yenilginin sebeplerinden biri oldu.

Elde mevcut tüm kaynakların sonucu belirleyecek noktaya yoğunlaştırılması, savaşın başta gelen prensiplerinden biridir. Harp tarihinde çok eski olan bu prensip, Çanakkale’de itilâf devletleri tarafından ihlal edilmiştir. Stratejide yapılan bu hata, cephede taktik başarılarla giderilememiştir..

Çanakkale yenilgisinden sonra, Londra'da harekâtı araştırmak üzere kurulan komisyonda, Churchill ve Hamilton dâhil olmak üzere, muharebelere katılan tüm üst rütbeli subaylar dinlenir. 1917 yılı sonunda yayımlanan komisyon raporunda, harekâtın başarısızlığa uğrayacağına başlangıçtan itibaren belli olduğu belirtilir.

İngiliz donanmasının, 18 Mart 1915'te kara kuvvetleriyle iş birliği yapmadan Boğaz'ı geçmeye çalışmasının sonuç vermeyeceği görülmüş ve Türk savunmasının pekiştirilmesi yönünde ikaz edilmesine neden olmuştur. İtilâf kuvvetlerinin, başlangıçta yetersiz kuvvetle harekete geçmeleri ve çıkarma yerlerinin tespitindeki isabetsizliği, başarısızlıklarına neden olmuştur. Ordu karaya çıkmaya hazır oluncaya kadar donanmayı tek başına kullanmak harekâtı riske sokmuştur. Başlangıçtan itibaren ortak bir kara ve deniz harekâtının planlanması ve icrası hem daha isabetli olur hem de seferin süresini kısaltabilirdi. Çanakkale Boğazı'na mayınların döşendiği bilinmesine rağmen, kara harekâtı yapmadan Boğaz'ın sadece donanmayla geçilmeye çalışılması stratejik bir hatadır. Türk savunması, İtilâf kuvvetlerinin bu zafiyetini kullanmayı bilmiş ve savunma mevzilerini güçlendirmişti. Ayrıca, İngilizler Gelibolu Yarımadası'ndaki Türk kuvvetlerini küçümsemişlerdi. Bu yüzden, Kilitbahir Platosu'na yetersiz kuvvetlerle saldırıda bulunmuş ve hedeflerini ele geçirememişlerdir. Düşman kuvvetini küçümsemek, durum muhakemesinin doğru yapılmamasına, böylece yanlış karara ulaşılmamasına neden olur. Muharebe verilen yanlış karar da, zayıflığın ve mağlubiyetin habercisidir.

İtilâf Kuvvetleri komutanlarının, muharebeler başlamadan ve hatta başladıktan sonra bile, Balkan hezimetini, Sarıkamış faciası ve Birinci Kanal Harekâtı'ndaki yenilginin etkisiyle Türk askerini küçümsemesi sonucu, seçtikleri hedeflerin mantıklı olmamasına yol açmıştır. İngilizler, Türk savunmasını ve askerini sadece matematiksel olarak hesaplayıp, onun yüksek manevi gücünü görmezden gelerek büyük bir hesap hatasına düşmüşlerdir.

Çanakkale Muharebeleri'nde; İtilâf kuvvetleri üç çıkarma bölgesinde kıyı başını kolaylıkla ele geçirmek, emniyetini, sağlayacak şekilde genişletmek ve derinleştirmek için tam bir deniz hâkimiyetine, kara birlikleri adedi üstünlüğüne sahiptiler. İnisyatif ve taktik baskın imkânı onlardaydı. Gemi ve çıkarma araçlarının

tip ve sayıları sınırlı değildi. Hava ve deniz şartları çok elverişliydi. Mondros ve İmroz (Limni ve Gökçeada) üsleri çok yakındı, donanma desteği için her açıdan çok elverişli koşullar mevcuttu. Ancak, İtilaf Devletleri, Seddülbahir Bölgesi'nde ilk gün sonunda ulaşmayı hedefledikleri Alçıtepe'ye, kara harekâtının sonuna kadar ulaşamayarak, başarılı bir planlama ve icrayla geri çekilmek zorunda kalmışlardır. Bu durum, diğer çıkarma bölgelerinde gösterilen başarısızlıklar ile birlikte İngilizlerin ve Fransızların itibarını sarsmıştır.

Türklerin savunma düzeni yanlıştı. Kıyılar zayıf, ihtiyatlar uzakta tutulmuştu. Türk topçusunun sayısı az, niteliği yetersiz, menzili kısa, cephanesi kısıtlıydı. Savunmanın bu olumsuz şartlarına rağmen, İtilâf kuvvetlerinin karaya çıkışları, ilk hedeflerini ele geçirmeleri ve hedefte tertiplenmelerini kapsayan harekâtı, başarıya dönüşemedi. Düşman kuvvetleri savaşın sonuna kadar dar ve kısa, küçük birer kıyı şeridinde, elverişsiz şartlarda sıkışıp kaldı.

Türk tarafında da hatalı uygulamalar yapılmıştır. Bunlardan ilki; yüksek komuta kademesinin Almanlara teslim edilmiş olması ve Çanakkale Cephesi'ndeki 5'inci Ordunun komutanlığına Mareşal Liman von Sanders'in getirilmesi idi. Liman Paşa, Çanakkale kıyı savunmasını, Türk komutanlarının karşı çıkmalarına rağmen değiştirmiş; bu düzenle çıkarma kuvvetlerinin kıyıya ayak basmadan imha edilmesi yerine, kıyıya çıkmalarına imkân sağlanmış, ihtiyat kuvvetleri karaya çıkan düşmana zamanında müdahale edemeyecek mesafede, geri bölgede bulundurulmuştu. Eğer Türk ordusu, Türk komutanlarının önerilerine göre tertiplenip İngiliz ve Fransız birliklerini daha kıyıya ayak basmadan ya da ayak bastığı anda imha etseydi, Çanakkale'de Türklerin verdiği kayıplar daha az olacak ve zafer 8.5 ay yerine çok daha kısa sürede elde edilebilecekti.

Alman komutanlar, Türk ordusunun fazla zayıf vermesine sebep olmuş ve zaferin bedelini çok ağırlaştırmışlardır. Liman Paşa, Türk komutanlar tarafından hazırlanan savunma planını değiştirerek, Gelibolu Yarımadası'nı üzerine arıların üşüştüğü bir bal peteğine çevirmiştir. Karşılığında yaklaşık yarım milyon İngiliz ve Fransız kuvvetini bu petekte tutmayı başarmıştır, ancak bunun bedelini Türk'e kanıyla ödetmiştir. Türk komutanların hazırlamış olduğu savunma planı ile



muharebeye girilmiş olsaydı, Çanakkale Muharebeleri bir haftada zaferle sonuçlanır ve İtilaf kuvvetleri karada tutunamadan yenilgiye uğrarlardı. Böylece, Suriye-Filistin, Irak cephesinden birlik çekmeye, Kafkas Cephesi'ni olumsuz etkileyecek düzenlemelere gerek kalmazdı. Ayrıca, bu cephelerde kuvvetler zayıflatılmamış olurdu. Liman Paşa Türk komutanların hazırladığı savunma planını kabul etmiş olsaydı, Kurtuluş Savaşı'nı da etkileyecek sayıda zayıat verilmemiş olurdu.

Seddülbahir Bölgesi'ndeki çıkarmalar, Çanakkale Cephesi'nde düşman harekâtının ağırlık merkezini oluşturmuştur. Liman Paşa, yine Türk komutanların tekliflerini ve öngörülerini yok sayarak düşman çıkarmasını yanlış bölgede beklemiştir. Kuzeyde Saros yerine, kuvvetlerin çoğu güneyde Seddülbahir bölgesinde savunmada bulunmuş olsaydı, İngilizler ilk andan itibaren yenilgiye uğratılacak, Gelibolu Yarımadası'nı ele geçirme umutları ilk gün sönecek ve Çanakkale Muharebeleri çok daha kısa sürede sonuçlanacaktı. Ancak bu durum, Almanların yarım milyon kadar İngiliz ve Fransız kuvvetini Batı Cephesi'nden uzak bulundurmak ve Çanakkale bölgesine bağlamak amacına hizmet etmeyecekti. Alınan hatalı kararlara rağmen; Türk komutan ve subaylarının cesaretli ve ustalıklı uygulamaları ve özellikle Türk askerinin yorulmak bilmeyen, kahramanca ve fedakârca savaşması zafere giden yolu açmıştır.

Alman Komutan Sanders, Gelibolu arazisini, birliklerin hazırlık derecesini, ayrıntılı keşif faaliyetini, topçu ateş desteğini ve ast birlik komutanlarının tekliflerini hiçe sayarak sürekli saldırı emri vermiş, böylelikle Türk birliklerinin gereksiz ve amaçsız yere erimesine yol açmıştır. Yeterli hazırlık yapılmadan, dağınık birlikler düzenlenmeden, aceleyle girişilen saldırılar sonucunda ağır kayıplara neden olmuştur. Bu konu, muharebelere katılan Türk komutanlarının anılarında da yer almaktadır.

Muharebelerde zayıatın esas nedeni ise, Alman kolordu ve tümen komutanlarının hiçbir askerî ve taktik prensibe uymayan; durum değerlendirmesi yapmadan; dağınık ve birbirine karışmış kıtaları düzenlemeden; yorgun birlikleri dinlendirmeden; aralıksız, gece gündüz, karşı saldırılar yaptırmasıdır. Bu karşı saldırılar, düşman makineli tüfeklerinin yoğun ateşleri altında yaptırıldı. Her karşı

taarruz bazen yaklaşık 5.000-10.000 Türkün şehit olmasına neden oldu. Oysa Çanakkale'de taarruz eden düşmandı, savunan taraf ise Türk'tü. Düşmanı, kuvvetlendirilmiş savunma mevziinde beklemek ve çıkan fırsatlardan yararlanarak, uygun yer ve zamanda karşı saldırılar yapmak yerine, olur olmaz yere düşmandan daha fazla karşı saldırılar yapıldı. Kirte, Zığındere, Kerevizdere ve benzer muharebeler incelendiğinde, düşmana taarruz icra edilmemiş, Türk askeri bile bile ölüme sevk edilerek, adeta bir katliam yapılmıştır.

Kara Muharebeleri'nde, kuvvetlerin parça parça kullanılması; takviye birliklerinin birinci hatta muharebe eden birliklere zamanında müdahale edememesi; düşman tahkimatını tahrip edecek top ve cephanenin yetersizliği; gece saldırıları için yeterli eğitimin olmaması; taarruz edilecek bölgenin tanınmaması ve yeterli keşfinin yapılmaması; saldırı öncesi ihtiyaç duyulan tatbikat ve provanın yapılmaması; komutansız ve subaysız kalan kıtaların toparlanmasına imkân vermeden aralıksız taarruzlara devam edilmesi Türk tarafının zayıflığını artıran başlıca taktik sebeplerdir.

İstanbul'u kurtaran asıl kahraman, Balkan hezimetini üzerinden atan fedakâr, canı ve kanı karşılığında Türk askerini sevk ve idare eden Türk komutanlarıdır. Çanakkale zaferinden pay alacak en son kişi Liman von Sanders ve onun Alman komuta heyetidir.

Liman Paşa'nın, Çanakkale Cephesi'nde yaptığı tek hayırlı icraat, cepheyi kuzey ve güney olarak ikiye bölmesi ve iki kardeş olan Esat Paşa ile Vehip Paşa'yı bu bölgelere komutan olarak görevlendirmesidir. Kuvvet talep ettiği ve sıkıştığı zamanlarda Esat Paşa'ya, kardeşi Vehip Paşa sürekli destek sağlamıştır.

Başta Balkan Savaşları olmak üzere, uzun süren bir askeri yenilgiler döneminden sonra küçülen, önemli moral ve itibar kaybına uğrayan Osmanlı Devleti, Çanakkale ile yeniden ayağa kalkabilmiştir. Ayrıca Çanakkale Muharebeleri, yıkılış döneminde bulunan devletin kazandığı ilk ve büyük cephe savaşı olma niteliğini taşımaktadır.

İngiliz Resmî Tarihçilerinin tespitinde olduğu gibi, Türk askerinin Çanakkale Muharebeleri'nde başarılı olmasının temel nedeni, savundukları toprağın

anavatanları olduğunu bilmeleridir. Düşmanın Çanakkale’yi geçmesi durumunda, sadece İstanbul değil, aynı zamanda aileleri yabancının boyunduruğu altına girecekti. Bu şuur, askerın savunma ruhunu pekiştiriyordu. Türk askerinin başarılı olmasının ikinci nedeni de, muharebelerde özellikle tabur ve bölük komutanlarının askerle beraber ön hatta bulunması ve karşı saldırılarda birliklerin başında hareket etmeleridir. Üçüncü neden ise, askerlerdeki dinî inanç ve manevi güçtür.

Tüm yokluklara, fakirliğe ve imkânsızlıklara rağmen Türk ordusu, dünyanın en güçlü donanmasını hezimete uğratmış; en modern harp silah ve araçlarının desteğine dayanan üstün İtilâf devletlerinin ordularını, bulunduğu dar bir kıyı şeridi içinde sıkıştırmıştı. *“Muharebeleri’nde asıl kuvvet insandır ve onun maneviyatıdır”* prensibi, Çanakkale’de geçerliliğini korumuş ve diğer savaşlar için bir ders niteliği taşımıştır.

Türk milleti, Çanakkale Muharebeleri’ni çok güç şartlarda, ancak bir neslin gürbüz gençliğini kaybederek kazandı. Türk ordusu, Çanakkale’de gösterdiği başarıyla, askerî sevk ve idare yeteneğinin en seçkin örneklerini vermiştir. Balkan Savaşı nedeniyle Türk askerinin ve komutanlarının yok olmaya yüz tutan itibarı, bu muharebeler sırasında yeniden kazanılmıştır. Bu yönden, Çanakkale Muharebeleri, İstiklal Harbi’nin komuta kadrosunun oluştuğu, Milli Mücadele’nin bir hazırlık evresidir. Çanakkale Muharebeleri’nin Türk İstiklal Savaşı’na olumsuz etkisi; Türklerin fazla zayıf nedeniyle insan gücü açısından zayıf duruma düşülmesi olmuştur.

Kara muharebelerinde, fırsatlardan istifade edilerek icra edilen düşmana taarruz, kıyı savunması ve mevzi savunmasına yeni bir anlayış getirmiş ve Taarruzi Savunma düşüncesini ortaya çıkmıştır. Bu savunma şekli, İkinci Dünya Savaşı’nda Alman ve diğer devletler tarafından uygulanmıştır.

Çanakkale zaferi, en rütbelisinden en kідemsizine kadar Türk askerinin kaniyla, canıyla kazandığı dünya harp tarihinde önemli bir zaferdir. Vatan sevgisinin, iman gücünün çelikleştiği “Çanakkale Geçilmez” dedirten Mehmetçiğin zaferidir. Bu zaferi gelecek nesillere taşımak maksadıyla, 18 Mart 1916’da ilk tören yapılmış ve bu tarih “Şehit Anma Günü” olarak kabul edilmiştir (Fotoğraf-1).

Türklerin, İtilâf donanmasını yenilgiye uğrattığı 18 Mart 1915 günü büyük bir Deniz Zaferidir. Türklerin zayıtı, 26 şehit ve 53 yaralıdır. Asıl çarpışmaların olduğu ve 8,5 ay devam eden muharebeler, 25 Nisan 1915'ten itibaren düşman çıkarmasıyla başlayan harekâttır. Kara muharebelerinde, Türkler 100.000 civarında şehit vermişlerdir. Bu nedenle, 25 Nisan 1915 gününün, “Çanakkale Şehitleri'ni Anma Günü” olarak kutlanmasının daha uygun olacağı değerlendirilmektedir.

Çanakkale Muharebeleri'nin yaşandığı arazi, şehitlerin coğrafyasıdır. O fedakâr kahramanların muharebe alanındaki hatıraları ve izleri Türk Milleti'nin kutsal emanetidir. Maalesef, şehitlerin kanlarını döktükleri, canları verdikleri yerler korunamamıştır. Gerçeğine sadık kalınarak yapılması gereken düzenlemeler yerine, şehitlikler, sargı yerleri iş makineleriyle harap edilmiş, düzleştirilmiş, taşlar döşenerek ya da betonlaştırarak orijinal yapısı bozulmuştur.

Tüm Çanakkale Şehitleri adına Seddülbahir Köyü'nün üç kilometre kuzeydoğusunda, Eskihisarlık sırtlarında yapılan Çanakkale Şehitler anıtının temeli 19 Nisan 1915'te atılmış olmasına rağmen, anıt ancak 22 Ağustos 1960'ta açılabilmiştir. Vefa borcu, ancak 45 yıl sonra kısmen karşılanabilmiştir.

Alçıtepe (Kırte) köyünün 2.750 m kadar batısında bulunan Zığındere Nuri Yamut Anıtı, Zığındere'de şehit düşenler adına 1943 yılında 2'nci Kolordu Komutanı (Gelibolu) Nuri Yamut tarafından yaptırılmıştır. 26 Haziran-12 Temmuz 1915 tarihleri arasında Zığındere'de gerçekleşen şiddetli çarpışmalar sonucunda 16.000 şehit verilmiş, şehitlere vefa borcu, devlet yerine duyarlı bir komutan tarafından ödenmeye çalışılmıştır.

İtilâf devletleri de daha ilk yıllarda Çanakkale'ye önem vermiş, buradaki askerleri için anıt yaptırmışlardır. İngilizler, Çanakkale Cephesi'nde ölenlerin hatırasını yaşatmak için, 21 Mayıs 1917'de “Kraliyet Savaş Mezarları Komisyonu”nu kurmuş ve 30 Ekim 1918 tarihinde Mondros Mütarekesi'nin imzalanmasından hemen sonra, savaş alanında çalışmalarına başlamıştır.

## KAYNAKÇA

### I. Arşivler

#### a. Yayınlanmamış Arşiv Belgeleri

BOA. HR. SYS.), 2322/5.

BOA. HR. SYS., 2323/1.

BOA. DH. KMS.), 31/30.

BOA. DH. EUM. VRK.), 14/76.

ATASE Arşivi, Birinci Dünya Harbi Koleksiyonu, Klasör 121 (Dosya 572).

Klasör 180 (Dosya 774, 775).

Klasör 3400 (Dosya 4).

Klasör 3402 (Dosya 12).

Klasör 3403 (Dosya 16).

Klasör 3405 (Dosya 21).

Klasör 3412 (Dosya 54).

Klasör 3474 (Dosya H-1).

Klasör 3849 (Dosya H-22).

Klasör 3964 (Dosya H-11).

Klasör 3974 (Dosya H-1).

Klasör 4558 (Dosya H-6).

Klasör 4624 (Dosya 69, H-12).

Klasör 4660 (Dosya H-3).

Klasör 4669 (Dosya H-13),

Klasör 4761 (Dosya H-6).

Klasör 4763 (Dosya H-7).

Klasör 4775 (Dosya H-2, H-4).

Klasör 4836 (Dosya H-10).

Klasör 4857 (Dosya H-11).

Klasör 5283 (Dosya H-14).

Klasör 5337 (Dosya H-1, H-5).

Klasör 5403 (Dosya H-1).

Klasör 5637 (Dosya H-1).

Klasör 5640 (Dosya H-9).

Klasör 5653 (Dosya 1).

Klasör 5675 (Dosya H-1).

Klasör 5775 (Dosya H-1).

ATASE Arşivi, Atatürk Arşivi (ATAZB), (Defter 8).

ATAZB, (Dosya 6-35).

Milli Savunma Bakanlığı Arşivi, *Halil Sami Bey'in Şahsi Dosyası*.

Milli Savunma Bakanlığı Arşivi, *Ahmet Feyzi Bey'in Şahsi Dosyası*.

Akdeniz Filosu Harp Ceridesi BA/MA, RM 40/775.

Brotherton Special Collections Library, Leeds University, Liddle Collection: Ashir Arkayan, TI01, daktilo edilmiş görüşme.

*Deutsche Offiziere in der Turkei (Türkiye'de Alman Subaylar)*, ATASE Başkanlığı Yabancı Dil No. 233.

IWM (İmparatorluk Savaş Müzesi) Dokümanı, *Tuğamiral Worsley Gibson, El Yazması Günlük Kayıt*, Kayıt Tarihi: 13 Mart 1915.

İngiltere Savaş Konseyi Tutanakları, 13 Ocak 1915, (Lord Kitchener and Winston Churchill: *The Dardanelles Commission, Part I, 1914-1915*) (Londra, The Stationery Office, 2000).

Leeson, Lavell, Unpublished Handwritten Memories, Imperial War Museum.

## **b. Yayımlanmış Arşiv Belgeleri**

ATASE, *27'nci, 57'nci, 77'nci Alaylar Arıburnu Meydan Muharebesi Muharebe Takriri (Muharebe Raporu) (12 Nisan 1331 Muharebesi/25 Nisan 1915)*.

*Belgelerle Mustafa Kemal Atatürk ve Türk-Bulgar İlişkileri (1913-1938)*, Başbakanlık Devlet Arşivleri Genel Müdürlüğü Yayını, Ankara, 2002.

Komisyon, *Harp Tarihi Gezileri-II (Çanakkale-Gelibolu)*, ATASE Başkanlığı, Ankara 2010.

## **II. Kitaplar**

Ahmet İzzet Paşa, *Feryadım*, Nehir Yayınları, İstanbul, 1992.

Aker, Miralay Şefik, *Çanakkale Arıburnu Savaşları ve 27. Alay*, (Yay. Haz.: Metin Martı), Arma Yayınları, İstanbul, 2005.

Albayrak, Muzaffer, *Çanakkale Savaşı, Yakın Tarih İncelemeleri*, I, Yeditepe Yayınevi, İstanbul, 2007.

-----, Tuncay Yılmaz, *Sorularla Çanakkale Muharebeleri*, I, Yeditepe Yayınları, İstanbul, 2000.

Altay, Fahrettin, *Görüp Geçirdiklerim 10 Yıl Savaş (1912-1922) ve Sonrası*, İnsel Yayınevi, İstanbul, 1970.

Altıntaş, Ahmet, *Belgelerle Çanakkale Savaşları*, Onsekiz Mart Üniversitesi Yayınları, Çanakkale, 1997.

Arı, Kemal, *Birinci Dünya Savaşı Kronolojisi*, ATASE Yayınları, Ankara, 1997.

Armaoğlu, Fahir, *20. Yüzyıl Siyasi Tarihi (1914-1995)*, I-II, Alkım Yayınevi, İstanbul, 1995.

Artuç, İbrahim, *1915 Çanakkale Savaşı*, Kastaş Yayınları, İstanbul, 2015.

-----, *Hitler ve İkinci Dünya Harbi'nin Kaderi*, Kastaş Yayınları, İstanbul, 2015.

Aşkın Koyuncu-Özkan Keskin-Cahide Sınmaz Sönmez, *Çanakkale Savaşları Bibliyografyası*, Atatürk Araştırma Merkezi Yayınları, Ankara, 2010.

13. Atacanlı, Sermet, *Atatürk ve Çanakkale'nin Komutanları*, MB Yayınevi, İstanbul 2007.

-----, *Arıburnu'nun İlk Müdafası*, Türkiye İş Bankası Kültür Yayınları, İstanbul, 2015.

Ataksor, Halis, *Çanakkale Raporu Binbaşı Halis Bey'in Savaş Notları*, (Yay. Haz.: S. Serdar Halis Ataksor), Timaş Yayınları, İstanbul, 2008.

Aydemir, Şevket Süreyya, *Tek Adam Mustafa Kemal (1881-1919)*, I, Remzi Kitabevi, İstanbul, 1981.

-----, *Enver Paşa, III*, Remzi Kitabevi, İstanbul, 1970.

Ayışığı, Metin, *Mareşal Ahmet İzzet Paşa*, (2. Baskı), Türk Tarih Kurumu Yayınları, Ankara, 2013.

Banoğlu, Niyazi Ahmet, *Türk Basını'nda Çanakkale Günleri*, Kardak Yayınları, 2005.

Barış, Yusuf İzzettin, *Çanakkale Savaşları*, Şen Matbaası, İstanbul, 2000.

Barlett, Ellis Ashmead, *Bir İngiliz Savaş Muhabirinin Kaleminden Çanakkale Gerçeği*, (Türkçesi: Deniz Kıdemli Kurmay Yüzbaşı Rahmi-1916), (Yay. Hazır.: Muzaffer Albayrak), Yeditepe Yayınevi, 2007.

- Belen, Fahri, *Çanakkale Savaşı*, Harp Akademileri Matbaası, İstanbul, 1935.
- , *Birinci Cihan Harbinde Türk Harbi 1915 Yılı Hareketleri*, II, Kara Kuvvetleri Komutanlığı Basımevi, Ankara, 1964.
- Benazus, Hanri, *Kanla Yazılan Destan Çanakkale*, Toplumsal Dönüşüm Yayınları, İstanbul, 2006.
- Beyatlı, Yahya Kemal, *Eğil Dağlar, İstiklal Harbi Yazıları*, Yapı ve Kredi Yayınları, İstanbul, 2002.
- Bilgin, İsmail, *Çanakkale Savaşı Günlüğü*, Timaş Yayınları, 2015.
- Binbaşı Demaz, *Çanakkale Seferi*, (Türkçesi: Binbaşı Bahaeddin), Askeri Matbaa, İstanbul, 1930.
- Boğuşlu, Mahmut I. *Dünya Harbi*, Kastaş Yayınları, İstanbul, 1997.
- Bülkat, Esat, “*Esat Paşa'nın Anıları*”, III, (Harp Akademileri Komutanlığı Kütüphanesi, Basılmamış Hatırat), İstanbul.
- , *Esat Paşa'nın Çanakkale Anıları*, (Yay. Haz.: İhsan Ilgar-Nurer Uğurlu), Örgün Yayınevi, İstanbul, 2004.
- Casser, George H., *Çanakkale ve Fransızlar*, (Türkçesi: Nejat Dalay), Milliyet Yayınları, 1974.
- Cemal Paşa, *Hatıralar, İttihat ve Terakki ve Birinci Dünya Harbi*, (Düzenleyen: Behçet Cemal), Selek Yayınları, İstanbul, 1959.
- Cevat Rifat Bey, *Milli Mücadele Hatıraları*, (Yay. Haz. Celil Bozkurt), Gündoğan Yayınları, İstanbul, 2015.
- Churchill, Winston S., *The World Crisis (1915 Dünya Krizi)*, Londra, 1968.
- Conk, Cemil, *Çanakkale Conkbayırı Savaşları*, (Yay. Haz.: Metin Martı), Arma Yayınları, İstanbul, 2002.
- , *Cemil Conk Paşa'nın Çanakkale Anıları*, (Yay. Haz.: Metin Martı), Arma Yayınları, İstanbul, 2002.
- Corbett, *Harekât-ı Bahriye*, II, (Türkçesi: Ali Rıza Seyfi), Matbaa-i Bahriye, İstanbul, 1926.
- Çakmak, Fevzi, *Büyük Harp'te Şark Cephesi Harekâtı*, (Yay. Haz.: Ahmet Tetik), İş Bankası Kültür Yayınları, İstanbul, 2011.
- Çalışlar, İzzettin, *Orgeneral İzzettin Çalışlar'ın Not Defterinden On Yıllık Savaşın Günlüğü*, (Yay. Haz.: İzzeddin Çalışlar-İsmet Görgülü), Güncel Yayıncılık, İstanbul, 2007.



Çetiner, Selahattin, *Çanakkale Savaşı Üzerine Bir İnceleme*, Harp Akademileri Komutanlığı Yayınları, İstanbul, 1999.

Çulcu, Murat, *İkdam Gazetesinde Çanakkale Cephesi*, I, Denizler Kitabevi, İstanbul, 2004.

Erden, Ali Fuat, *Paris'ten Tih Sahrasına*, Ulus Basımevi, Ankara, 1949.

Erickson, Edward J., *Ordered to Die, A History of the Ottoman Army in the First World War (Birinci Dünya Savaşı'nda Osmanlı Ordusu)*, (Türkçesi: Kerim Bağrıaçık), Türkiye İş Bankası Kültür Yayınları, İstanbul, 2009.

-----, *Gelibolu Osmanlı Harekâtı*, (Türkçesi: Orhan Düz), Türkiye İş Bankası Kültür Yayınları, İstanbul, 2015.

Fortescue, Granville, *Çanakkale, Ümitler, Yanılgılar, Gerçekler*, (Yay. Haz.: Burhan Sayılır), Yeni Türkiye Yayınları, Ankara, 2003.

Frame, Tom, *The Shores of Gallipoli Naval Aspect of The ANZAC Campaign*, Australian Print Group, Vistoria, Australia, 2000.

Fromkin, David, *Barış'a Son Veren Barış, Modern Ortadoğu Nasıl Yaratıldı (1914-1922)*, Türkçesi: Mehmet Harmanlı, Sabah Kitapları, İstanbul, 1994.

Göncü, Gürsel - Şahin Aldoğan, *Çanakkale Savaşı Siperin Ardı Vatan*, MB Yayinevi, 2006.

Görgülü, İsmet, *10 Yıllık Harbin Kadrosu*, Türk Tarih Kurumu, Ankara, 1993.

-----, *Atatürk'ün Anıları*, (4. Baskı), Bilgi Yayinevi, Ankara, 2007.

Göze, Ergun, *Çanakkale'de Kumandanlar Savaşı*, Boğaziçi Yayınları, İstanbul, 2006.

Güçüyener, Muallim Şükrü Fuad, *Çanakkale'de Kumkale Muharebeleri*, (Yay. Haz.: Metin Martı), Arma Yayınları, İstanbul, 2005.

-----, *Çanakkale'de İntepe Topçuları*, (Yay. Haz.: Metin Martı, Arma Yayınları), İstanbul, 2005.

-----, *Birinci Dünya Savaşı'nda Tanıdığım Kahramanlar*, (Yay. Haz.: Metin Martı), Arma Yayınları, İstanbul, 2005.

Günesen, Fikret, *Çanakkale Savaşları*, Kastaş Yayınları, İstanbul, 1986.

*Atatürk'ün Yaveri Cevat Abbas Gürer*, (Yay. Haz.: Turgut Gürer), C Yayını, Ankara, 2006.

Hamilton, Ian, *Gelibolu Hatıraları 1915*, (Türkçesi: Mehmet Ali Yalman-Nurer Uğurlu), Örgün Yayinevi, İstanbul, 2006.

Hart, Peter, *Gelibolu*, (Türkçesi: Ahmet Fethi), Alfa Yayınları, İstanbul, 2011.

- Herbert, Aubrey-Morgenthau, Henry, *Çanakkale Devler Ülkesinde Devler Savaşı*, (Türkçesi: Seyfi Say), Yeditepe Yayınevi, İstanbul, 2007.
- Hüseyin Yıldırım, *Çanakkale Savaşları Bibliyografyası*, Deniz Kuvvetleri Komutanlığı Kültür Yayınları, Ankara, 1995.
- Işık, Mehmet, *Bir Ulu Destan Çanakkale 1915*, Yediveren Yayınları, İstanbul, 2014.
- İnönü, İsmet, *Hatıralar*, (Yay. Haz.: Sabahattin Selek), Bilgi Yayınevi, Ankara, 2014.
- James, Robert Rhodes, *Gelibolu Harekâtı*, (Türkçesi: Haluk V. Saltıkgil), Belge Yayınları, Ankara, 1965.
- Kannengiesser, Hans, *Çanakkale'de Türklerle Beraber*, (Türkçesi: Mehmet Serez), Timaş Yayınları, İstanbul, 2000.
- Karataş, Murat, *Haritalarla Çanakkale Savaşları Gelibolu Yarımadası Kuzey Bölgesi Kara Muharebeleri (Osmanlı Kaynaklarına Göre)*, Nobel Yayın, 2007.
- Keleşyılmaz, Vahdet, *Teşkilatı Mahsusa'nın Hindistan Misyonu (1914-1918)*, Atatürk Araştırma Merkezi, Ankara, 1999.
- Mustafa Kemal, *Arıburnu Muharebeleri Raporu*, (Yay. Haz.: Uluğ İğdemir), Türk Tarih Kurumu Basımevi, Ankara, 1990.
- , *Anafartalar Muharebatı'na Ait Tarihçe*, (Yay. Haz.: Uluğ İğdemir), Türk Tarih Kurumu Basımevi, Ankara, 1990.
- Kemalyeri, Mucip, *Çanakkale Ruhu Nasıl Doğdu*, (Yay. Haz.: Metin Martı), Arma Yayınları, İstanbul, 2005,
- Kerr, Greg, *Kayıp Anzaklar*, (Türkçesi: Melis Şengün), Kalem Kılıç Yayınları, İstanbul, 2009.
- Kinross, Lord, *Atatürk, Bir Milletten Yeniden Doğuşu*, Sander Yayını, İstanbul, 1978.
- Knight, Frank, *Çanakkale Savaşı*, Harp Akademileri Komutanlığı Yayınları, Türkçesi: Harp Akademileri, İstanbul 1971.
- Kocatürk, Utkan, *Doğumundan Ölümüne Kadar Kaynakçalı Atatürk Günlüğü*, İş Bankası Kültür Yayınları, İstanbul, 1999.
- Komisyon, *Çanakkale Muharebeleri 75.Yıl Armağanı*, ATASE Yayınları, Ankara, 1990.
- , *Çanakkale Deniz Savaşları 1915*, Çanakkale Boğaz Komutanlığı Deniz Basımevi, İstanbul, 2004.
- , *Gelibolu Yöresinde Meydana Gelen Muharebeler*, İkinci Kolordu Komutanlığı Matbaası, 2006.

- , *Atatürk'ün Not Defterleri VII*, ATASE Başkanlığı Yayınları, Ankara, 2007.
- Kurat, Yuluğ Tekin, *Osmanlı İmparatorluğu'nun Paylaşılması*, Turhan Kitabevi, Ankara, 1986.
- Mehmet Nihat, *Seddülbahir Güney Grubu Muharebeleri (Türk Kurmay Subaylarının Gözüyle Çanakkale Savaşı)*, (Yay. Haz.: Burhan Sayılır), Salyangoz Yayınları, İstanbul, 2006.
- , *Bir Komutanın Gözünden Çanakkale Savaşları*, (Yay. Haz.: Cemalettin Yıldız), Emre Basımevi, İzmir, 2007.
- , *Büyük Savaşta Çanakkale Seferi*, (3. Baskı), (Yay. Haz.: Muzaffer Albayrak), Yeditepe Yayınevi, İstanbul, 2007.
- Macleod, Jenny, *Gelibolu'nun Öteki Yüzü*, (Türkçesi: Sinem Hocaoglu), Güncel Yayıncılık, İstanbul, 2005.
- Mahmut Muhtar, *Maziye Bir Nazar*, (Yay. Haz.: Nurcan Fidan), Ankara, Genelkurmay Başkanlığı Basımevi, 1999.
- Mahmut Sabri, *Seddülbahir Muharebesi ve 26'ncı Alay, 3.Tabur Harekâtı*, Harp Akademisi Matbaası, 1933.
- , *Seddülbahir Muharebesi ve 26. Alay 3. Tabur Harekâtı*, (Yay. Haz.: Metin Martı), Arma Yayınları, İstanbul, 2005.
- Marder, Arthur J., *From the Dreadnought to Scapa Flow*, II, Oxford University Press, London, 1965.
- McGrigor, Alec, "Anılar", 30 Aralık 1915 tarihli Yayınlanmamış El Yazısı, Imperial War Museum.
- Mehmet Şevki Paşa, *Çanakkale Tahkimat Haritası*, (Yay. Haz.: Ahmet Tetik-Araştırma Uzmanı Ayşe Seven), Genelkurmay ATASE Başkanlığı Yayınları, 2009.
- Moorehead, Alan, *Gelibolu*, (Türkçesi: Ali Cevat Akkoyunlu), Doğan Kitapçılık, İstanbul, 2007.
- Mühlmann, Carl, *Çanakkale Savaşı Bir Alman Subayın Notları*, (Türkçesi: Sedat Umran), Timaş Yayınları, İstanbul, 1998.
- , *Çanakkale Muharebesi 1915*, (Türkçesi: Mehmet Cemal), Timaş Yayınları, İstanbul, 2006.
- Münim Mustafa, *Cepheden Cepheye İhtiyat Zabiti Bulduğum Sırada Cihan Harbinde Kanal ve Çanakkale Cephelerine Ait Hatıralarım*, (Yay. Haz.: Metin Martı), Arma Yayınları, İstanbul, 2005.
- North, John, *Çanakkale-Solan Hayaller*, (Türkçesi: Onur Yurtbaş), Noktakitap Yayınevi, İstanbul, 2010.

Oglander, C.F Aspinal, *Büyük Harbin Tarihi Çanakkale Gelibolu Askeri Harekâtı, Seferin Başlangıcından 1915 Mayısına kadar*, (Türkçesi: Tahir Tunay), (Yay. Haz.: Metin Martı), Arma Yayınları, C. I, İstanbul, 2005.

-----, *Büyük Harbin Tarihi Çanakkale Gelibolu Askeri Harekâtı, Seferin Başlangıcından 1915 Mayısına kadar*, (Türkçesi: Tahir Tunay), (Yay. Haz.: Metin Martı), Arma Yayınları, C. II, İstanbul, 2005.

Oral, Haluk, *Arıburnu 1915 Çanakkale Savaşı'ndan Belgesel Öyküler*, Türkiye İş Bankası Kültür Yayınları, 2015.

Orbay, Rauf, *Cehennem Değirmeni Siyasi Hatıralarım*, Emre Yayınları, İstanbul, 1993.

Ortaylı, İlber, *Osmanlı İmparatorluğu'nda Alman Nüfuzu*, Timaş Yayınları, İstanbul, 2014.

*Osmanlı Belgelerinde Çanakkale Muharebeleri*, Başbakanlık Devlet Arşivleri Genel Müdürlüğü Osmanlı Arşivi Daire Başkanlığı Yayını, C. I, Ankara, 2005.

*Osmanlı Belgelerinde Çanakkale Muharebeleri*, Başbakanlık Devlet Arşivleri Genel Müdürlüğü Osmanlı Arşivi Daire Başkanlığı Yayını, C. II, Ankara, 2005.

Özdemir, Hikmet, *Komutan ve Evlatları*, Anka Ajansı Yayınları, Ankara, 2007.

Prior, Robin, *Gelibolu Mitin Sonu*, (Türkçesi: Füsun Tayanç-Tunç Tayanç), Akılçelen Kitaplar, 2012.

Robeck, John, *Çanakkale'nin Boşaltılması*, (2. Baskı), (Türkçesi: Mehmet Ali Yalman-Nurer Uğurlu), Örgün Yayınevi, İstanbul, 2006.

Said Halim Paşa, *Buhranlarımız*, (11. Baskı), (Yay. Haz.: M. Ertuğrul Düzdağ), İz Yayıncılık, İstanbul, 2015.

Sanders, Liman von, *Türkiye'de Beş Sene*, (Türkçesi: Genelkurmay Askeri Tarih Encümeni), (Yay. Haz.: Muzaffer Albayrak), Yeditepe Yayınevi, İstanbul, 2010.

Sayılır, Burhan, *Çanakkale Savaşları ve Savaş Alanları Rehberi*, Siyasal Kitabevi, Ankara, 2007.

Seçer, Turhan, *Destanlaşan Çanakkale Deniz Kara Hava Savaşları*, Kastaş Yayınları, İstanbul, 2005.

Selahattin Adil Paşa, *Çanakkale Hatıraları*, (Yay. Haz.: Enver Koray), Arma Yayınları, İstanbul, 2005.

Steel, Nigel-Hart, Peter, *Gelibolu Yenilginin Destanı*, (Türkçesi: Mehmet Harmancı), Sabah Kitapları, İstanbul, 1997.

Talat Paşa, *Talat Paşa'nın Anıları*, (Yay. Haz.: Alpay Kabacalı), İletişim Yayınları, İstanbul, 1993.

Taşkıran, Cemalettin, *Ana Ben Ölmedim (Birinci Dünya Savaşı'nda Türk Esirleri)*, İş Bankası Kültür Yayınları, İstanbul, 2006.

Tezcan, Gülcan - Ruşen Eşref, *Atatürk ve Çanakkale*, Yarımada Yayınları, İstanbul, 2007.

Thomazi, A., *Çanakkale Deniz Savaşı*, (Türkçesi: Hüseyin Işık), Genelkurmay Basımevi, Ankara, 1997.

Toker, Hülya, *Çanakkale Muharebelerine Katılan Komutanların Biyografileri*, ATASE Başkanlığı Yayınları, Ankara, 2014.

Tunççapa, M. Şakir, *Çanakkale Muharebeleri Hatıralarım*, (Yay. Haz.: Metin Martı), Arma Yayınları, İstanbul, 2005.

Tuncoku, Mete, *Çanakkale 1915 Buzdağının Altı*, Türk Tarih Kurumu Basımevi, Ankara, 2002.

Uçarol, Rıfat, *Siyasi Tarih*, Harp Akademileri Komutanlığı Yayınları, İstanbul, 1985.

Ünaydın, Ruşen Eşref, *Çanakkale'de Savaşanlar Dediler ki*, Türk Tarih Kurumu Basımevi, Ankara, 1990.

Vecihi Bey, *Anılar Filistin Ricatı*, Arba Yayınları, İstanbul, 1993.

Wallach, Jehuda L., *Bir Askeri Yardımın Anatomisi*, Genelkurmay ATASE Yayını, Ankara, 1985.

Wolf, Klaus, *Gelibolu 1915-Birinci Dünya Harbi'nde Alman-Türk İttifakı*, (Türkçesi: Eşref Bengi Özbilen), Türkiye İş Bankası Kültür Yayınları, İstanbul, 2014.

Yarbay Hayri, *Anafartalar Grubu Muharebeleri*, (Yay. Haz.: Burhan Sayılır), Salyangoz Yayınları, İstanbul, 2006.

Yarbay İzzeddin, - Binbaşı Burhaneddin, *Arıburnu Kuzey Grubu Muharebeleri (Türk Kurmay Subaylarının Gözüyle Çanakkale Savaşı)*, (Yay. Haz.: Burhan Sayılır), Salyangoz Yayınları, İstanbul, 2006.

Mehmet Şevki Yazman, *Bir Subayın Kaleminden Türk Çanakkale*, (Yay. Haz.: Tuncay Yılmazazer), Yeditepe Yayınevi, İstanbul, 2008.

Yılmazzer, Tuncay, *Alçıtepe'den-Anafartalar'a Çanakkale Kara Muharebeleri*, Yeditepe Yayınevi, İstanbul, 2007.

Yurdakuler, Muzaffer, *Seddülbahir Muharebesinde Kahraman III/26 Alay*, Genelkurmay Yayınları, Ankara, 1951.

Yüzbaşı Celaleddin, *Kumkale Muharebeleri (Türk Kurmay Subaylarının Gözüyle Çanakkale Savaşı)*, (Yay. Haz.: Burhan Sayılır), Salyangoz Yayınları, İstanbul, 2006.

### III. Makaleler, Tebliğler

Akyüz, Yahya, “Çanakkale Savaşları ve Fransız Kamuoyu”, *Çanakkale Uluslararası Sempozyumu (14-17 Mart 1990)*, Türk Tarih Kurumu Basımevi, Ankara, 1993, s. 83-92.

Arabacı, Caner, “İnsan Unsuru Yönünden Çanakkale Üzerine Düşünceler”, *100. Yılında Çanakkale*, Kombassan Vakfı, Konya, 2015, s. 163-212.

Atabey, Figen, “İngiliz Belgelerinde Çanakkale Muharebeleri’nin Deniz Harekâtı”, *Askeri Tarih Araştırmaları Dergisi*, S. 3, ATASE Başkanlığı Yayınları, Ankara, (Ağustos 2010), s. 47-59.

Başaran, Selami, “Çanakkale Muharebesi Kara Harekâtına Genel Bir Bakış”, *Çanakkale Muharebeleri 75’inci Yıl Armağanı*, ATASE Yayınları, Ankara, 1990, s. 73-81.

Cemil Hakkı, “Seddülbahir’de Ganimetlere Giderken”, *Tanin*, 29 Aralık 1916.

Esenkaya, Ahmet, “Çanakkale Muharebelerinde İtilaf Devletlerinin Savaş Hukukuna Aykırı Davranışları”, *Onsekiz Mart Üniversitesi Çanakkale Araştırmaları Türk Yıllığı*, S. 4 (2006), s. 33-48.

-----, “Çanakkale Savaşında Türk-Alman Birlikteliği”, *Onsekiz Mart Üniversitesi Çanakkale Araştırmaları Türk Yıllığı*, S. 6-7 (2008), s. 42-53.

-----, “Çanakkale Cephesi’nde 19 Mart-25 Nisan 1915 Günleri”, *Onsekiz Mart Üniversitesi Çanakkale Araştırmaları Türk Yıllığı*, S. 14 (2013), s. 27-36.

-----, “Çanakkale Cephesi’nde İdari Faaliyetler ve Lojistik Hizmetleri”, *Onsekiz Mart Üniversitesi Çanakkale Araştırmaları Türk Yıllığı*, S. 17, (2014), s. 18-32.

Goutard, A., “Denizaşırı Seferler ve Çıkarmalar, Çanakkale Seferi”, *Askeri Tarih Bülteni Eki*, S. 9, ATASE Yayınları, (2004), s. 21-29.

Görgülü, İsmet, “Çanakkale Zaferi Üzerine Alman İddiaları”, *Atatürk Araştırma Merkezi Dergisi*, S. 28, Ankara, (1992), s. 44-62.

-----, “Arıburnu Muharebeleri ve Anafartalar Muharebatına Ait Tarihçe Adlı Eserinde Yer Almayan Emir ve Raporlardan Bir Demet”, *Atatürk Araştırma Merkezi Dergisi*, S. 19, Ankara, (1990), s. 15-27.

Kabasakal, Hüseyin, “Birinci Dünya Savaşı Çanakkale Muharebeleri’nde Türk ve Alman Savunma Planları Konusunda Yorumlar”, *Çanakkale Muharebeleri 75’inci Yıl Armağanı*, ATASE Yayınları, Ankara, (1990), s. 74-81.

Kafadar, Osman - Ahmet Esenkaya, “Çanakkale Savaşlarında Kaybedilmiş Eğitim Gören Nesiller Üzerine Düşünceler ve Öneriler”, *Onsekiz Mart Üniversitesi Çanakkale Araştırmaları Türk Yıllığı*, S. 2 (2004), s. 27-39.

Karataş, Murat, “27. Alay Harp Ceridesine Göre Kara Muharebelerinin İlk Günü”, *Onsekiz Mart Üniversitesi Çanakkale Araştırmaları Türk Yılığ*, S. 6-7 (2008), s. 43-57.

Komisyon, “Balkan ve Türkiye’de Büyük Harp”, (Türkçesi: Emekli Yarbay Nihat), *Askeri Mecmuanın Tarih Kısmı*, S. 95, İstanbul, (1934), s. 63-87.

-----, “Çanakkale Boğazı Muharebesi”, *Askeri Tarih Bülteni*, S. 10, ATASE Yayınları, Ankara, (1980), s. 9-18.

-----, “Çanakkale Savaşları Sebep ve Sonuçları”, *Uluslararası Sempozyumu (Çanakkale, 14-17 Mart 1990)*, Türk Tarih Kurumu Basımevi, Ankara, (1993), s. 12-44.

-----, “Gelibolu Şebih Ceziresi Tamamen Tathir Edildi”, *Tasvir-i Efkâr*, 10 Ocak 1916.

-----, “Meclis-i Millimizde Şanlı Bir Gün”, *İkdam*, 11 Ocak 1916.

Nizamoglu, Yüksel, “Türk Kaynaklarının İtilaf Devletleri Tarafından Çanakkale Cephesi’nin Tahliyesiyle İlgili Değerlendirmeler”, *Onsekiz Mart Üniversitesi Çanakkale Araştırmaları Türk Yılığ*, S. 17 (2015), s. 17-32.

Oğuz Aytepe, “Çanakkale Savaşı Bibliyografyası”, *Atatürk Yolu Dergisi*, S. 25-26 (2000), s. 1-72.

Perk, Kadri, “Çanakkale Savaşları Tarihi II. ve III. Kısımlar”, *Askeri Mecmua*, S. 116, Askeri Matbaa, İstanbul, 1940.

Sonyel, Salahi R., “Büyük General, Asil Düşman ve Cömert Dost Gazi Mustafa Kemal”, *Belleten*, Türk Tarih Kurumu, Ankara, S.18 (1979), s. 27-48.

Sürmeli, Serpil, “İngiliz Savaş Muhabir Ellies Ashmead Bartlett’in Gözüyle Çanakkale Seferi Başarısızlığı ve Gelibolu’da Sıradışı Mücadelesi”, *Atatürk Dergisi*, S. 1, Atatürk Üniversitesi, Erzurum, (2006), s. 81-100.

Taşkıran, Cemalettin, “Çanakkale Savaşlarında İtilaf Devletlerinin Hasta ve Yaralılarına Saldırıları”, *Onsekiz Mart Üniversitesi Çanakkale Araştırmaları Türk Yılığ*, S. 1 (2004), s. 103-113.





**EK-1a: Goben ve Breslav Gemilerinin Çanakkale Boğazı'nı Geçiş İzin Belgesi**

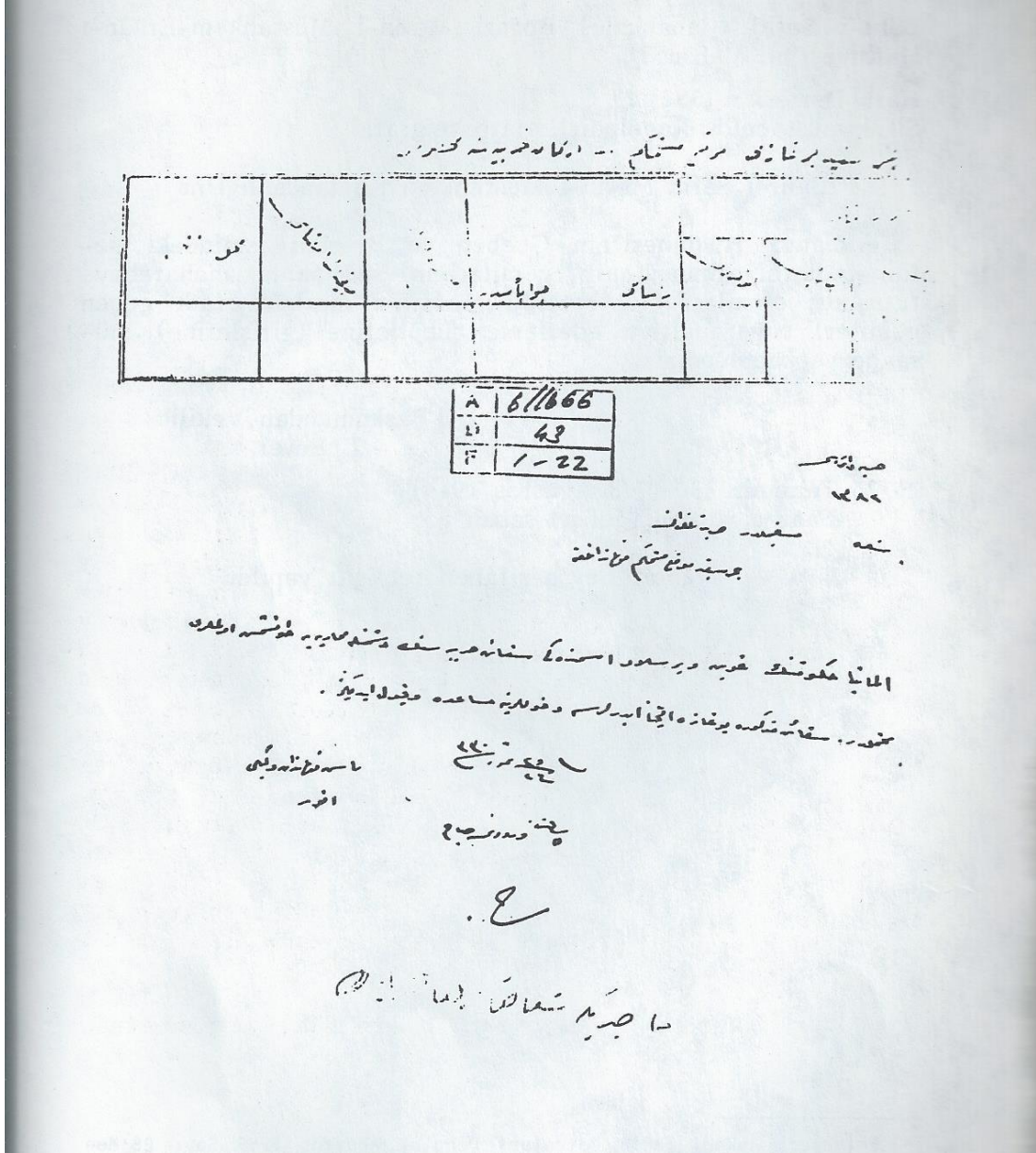

**Kaynak:** Genelkurmay Askeri Stratejik ve Etüt Başkanlığı (ATASE), *Askeri Tarih Belgeleri Dergisi*, S. 88, Ağustos 1989.

## **EK-1b: Goben ve Breslav Gemilerinin Çanakkale Boğazı'nı Geçiş İzin Belgesi**

Bahr-i Sefid (Çanakkale) Boğazı Mevki-i Müstahkem-Erkan-ı Harbiyesi'ne Mahsus

Harp Dairesi: 1382

Şifre müstaceldir (aceledir). Harp Telgrafi

### **Bahr-i Sefid Mevki-i Müstahkem Kumandanlığı'na**

Almanya Hükümeti'nin Goeben ve Breslau isimindeki sefain-i harbiyesinin (harp gemilerinin) düşmanla muharebeye tutuşmuş olmaları muhtemeldir. Sefain-i mezkûra (adı geçen gemiler) Boğaz'a iltica ederlerse duhullerine (girişlerine) müsaade ve kabul ediniz.

Başkumandan Vekili  
Enver

25/26 Temmuz 330 (7/8 Ağustos 1914)

Saat 5 vürudu (gelişi) sabah

Macit Bey'e şifahen tebligat yapıldı.

**Kaynak:** Genelkurmay Askeri Stratejik ve Etüt Başkanlığı (ATASE), *Askeri Tarih Belgeleri Dergisi*, S. 88, Ağustos 1989.

## EK-2: İtilâf Kuvvetlerinin Çıkarma Planı ve Gelibolu Harekât Bölgesi

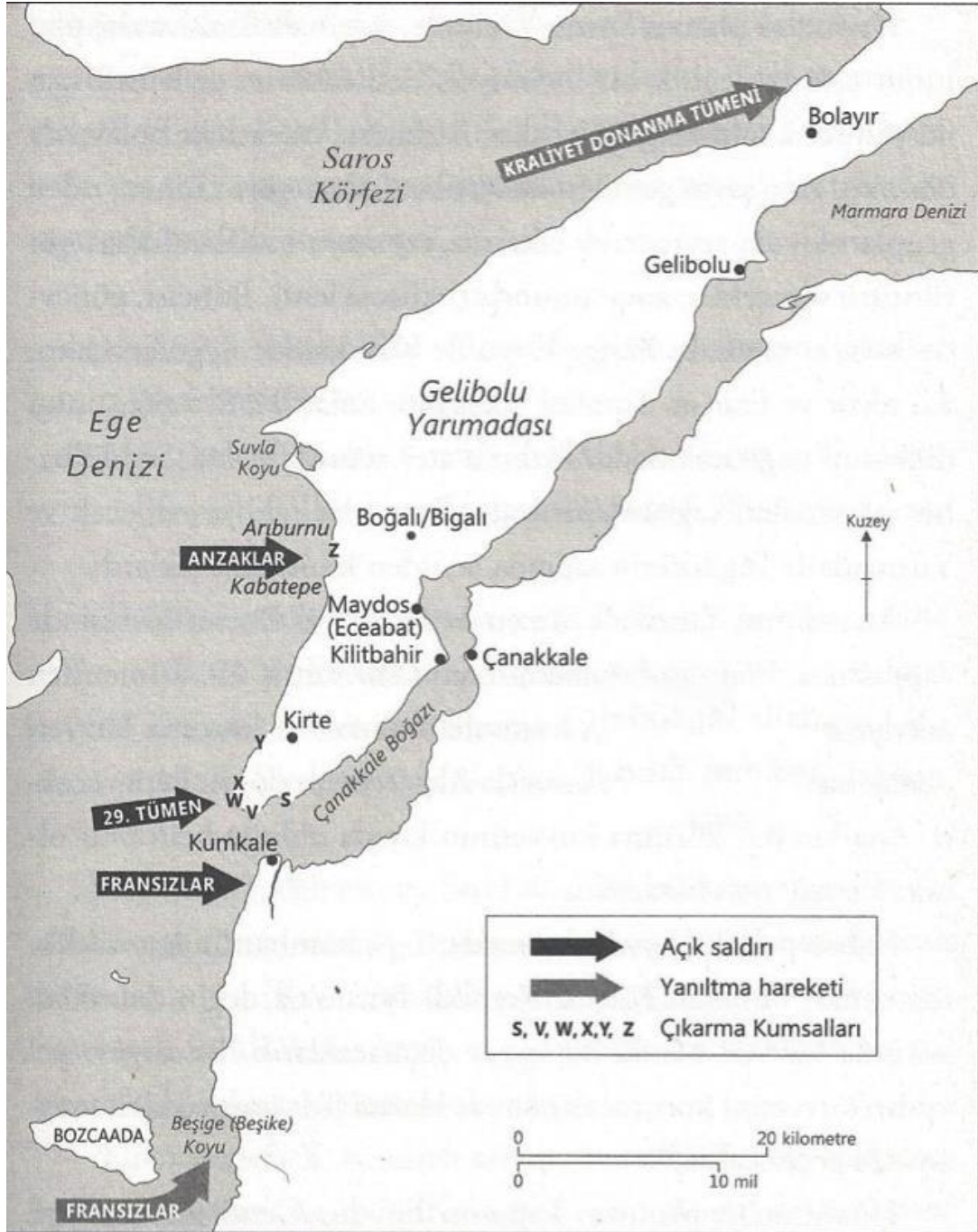

### EK-3: Akdeniz Kuvvetleri Komutanlığı

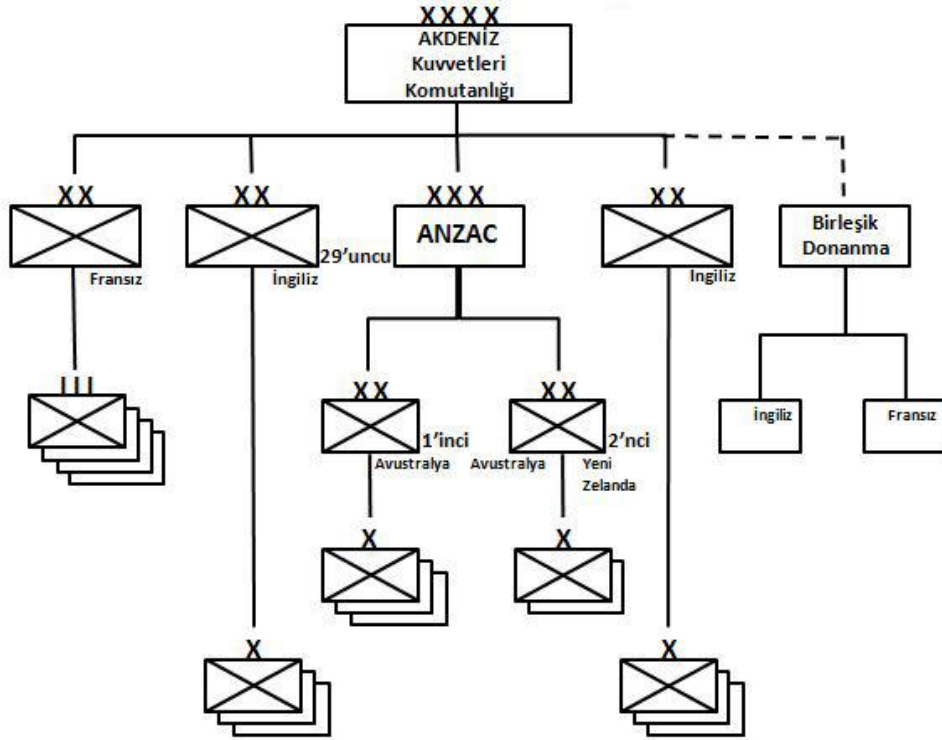

Kaynak: Alan Moorehead, *Gelibolu*, (Türkçesi: Ali Cevat Akkoyunlu), Doğan Kitapçılık, İstanbul, 2007, s. 102.

### EK-4: 5'inci Ordunun Kuruluşu

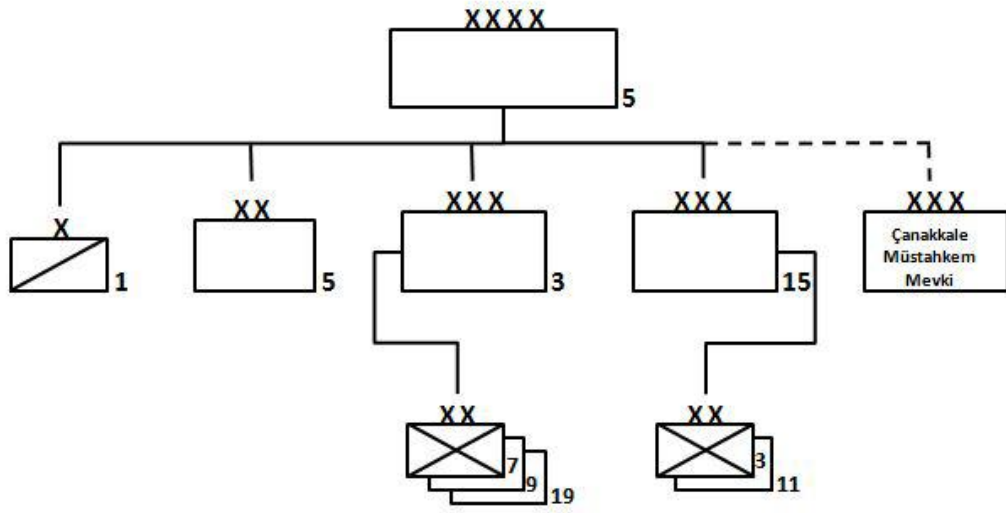

Kaynak: ATASE, Kls. 3474, Dos. H-2, Fih. 2-22.

**EK-5a: 5'inci Ordu Komutanı Liman von Sanders'in, 26 Mart 1915'te  
Enver Paşa'ya Gönderdiği Savunma Planı Teklifi**

Gayet müsta'celdir.

**Harp Telgrafı Şifre**

**Edirne'de Başkumandan Vekîli Paşa Hazretlerine**

Gelibolu'ya muvâsalat olundu ve vazîfeye başlandı. Beşinci Orduya Üçüncü ve Dördüncü Firkalarla On Üçüncü Süvâri Alayı'nın da lûtfen iltihâkına müsâade buyurulacağını mütâlaa firkalar i'tibâriyle âtiyen ma'rûz nizâm-ı harbi teklîf ve kabûlünü istirhâm ederim. Lûtfen kabûl buyurulduğu takdîrde teşkîlât ve mevâkie âid tertîbât bil'âhire arz edilecektir. Esbâb-ı mûcibe-i ma'rûzası İstanbul'a gönderildi. İkinci Kolordu Kumandanı Fâik Paşa Fırka Dört ve Beş; Üçüncü Kolordu Kumandanı Es'ad Paşa Fırka Yedi, Dokuz, On Dokuz, Müretteb Kolordu Kumandanı Veber Paşa Erkân-ı Harbiyye Reîsi Tuveni Bey Fırka On Bir ve Üç, Müstakil Süvâri Livâsı Kumandanı Kaim-makam Hamdî Bey Alay Yedi ve On Üç. Ordu-gâhı Gelibolu'dadır.

13 Mart 331 (26 Mart 1915)

Beşinci Ordu Kumandanı  
Liman Fon Sanders



**EK-5b: 5'inci Ordu Komutanı Liman von Sanders'in, 26 Mart 1915'te Enver Paşa'ya Gönderdiği Savunma Planı Teklifi**

میتھک امضاسی	ایکینجی قول اردوی ہمایون ارکان حربیہ ہیئت	اوراق اوپہ سنک نومروسی
تاریخ تیلیغی	شعبہ	مسودینک امضاسی
میضہ قونیلان نومرو	قلم	تاریخ تسویدی
A 1/1	فصلہ :	دوسہ سی :
D 304		
F 1-9		
<p>غایت ستمند</p> <p>ادنیہ بہہ قوتاً۔ کلمہ بیا حضرتہ۔ جہتوں میں</p> <p>غایت ستمند</p> <p>جیلوہ برصحت اولدی و وظیفہ باہدنی۔ سینی اردویہ ایچی و درونی زقرالاد ایچی</p> <p>سوار اولینک وہ لطفہ القاتہ ساعدہ ییچی یورلہ جتی مطالعہ فقرہ لاعتیہ</p> <p>ایا سوسہ نظام عد قلیف و شلف استرام ایچ لطفہ قبل یورلہ تقریرہ</p> <p>تسلیمت و موافقہ عالیہ ترتیبات بالودعہ ییچی کلمہ اسباب سیمہ سوز کلمات تہ</p> <p>کونلدی ایچی قول اردو قوتانی قانویان فقرہ دست و لہہ ؛ ایچی قوت</p> <p>اردو قوتان ان سعادت و قریب ، طغوز ، اودہ طغوز ؛ دست قهار و قوتانی دہ بہ</p> <p>بیا اظہر سیمہ ییچی قودہ نہ یک قوتادیر وایج مستقل سول اولای</p> <p>قوتانک قاتمنج حدیک اولدی و ادماوج۔ اردو قوتانک ییچی دہ۔</p> <p>سینی اردو قوتانک لیمہ نومبرانی</p> <p>۲۱۱</p>		<p>Gardanello</p> <p>5 = 9</p> <p>7 = 9</p> <p>19 = 9</p> <p>9 = 9</p> <p>11 = 9</p> <p>64. Regt. 3</p> <p>6 = 6</p> <p>54</p> <p>3. Div. 9</p> <p>4. Div. 9</p> <p>72</p> <p>1. Minus</p> <p>I 2 = 9</p> <p>II 16 = 9</p> <p>24 = 9</p> <p>26 = 9</p> <p>6. 9</p> <p>54</p> <p>2. Minus</p> <p>13. 9</p> <p>14. 9</p> <p>15. 9</p> <p>37</p> <p>IV. 12. 9</p> <p>20 = 9</p> <p>78</p> <p>72</p> <p>54</p> <p>27</p> <p>18</p> <p>72</p> <p>108</p> <p>81</p>

Kaynak: ATASE, Kls. 180, Dos. 774, Fih. 1-9, Kls. 3474, Dos. H-1, Fih. 1-4.

**EK-5c: 5'inci Ordu Komutanı Liman von Sanders'in, 26 Mart 1915'te  
Enver Paşa'ya Gönderdiği Savunma Planı Teklifi**

Beşinci Ordu Kumandanlığı  
Erkân-ı Harbiyesi  
Şu'be  
1  
Numro  
7

Gelibolu  
13 Mart 331 (26 Mart 1915)

**Başkumandan Vekîli Enver Paşa Hazretlerine**

Zât-ı sâmilere telgrafla vuku' bulan teklîfin esbâb-ı mûcibesini arz ile iktisâb-ı fahr etmek isterdim: İngiliz ve Fransızların Limni'ye ve diğer adalara külliyyetli kuvvetler tahşîd etmiş olmaları ve daha ayrıca yeni kıtaât da celb etmekte bulunmaları husûsu ancak büyük mikyâsda bir ihrâc yapabilmek gibi bir maksada ibtinâ' edilebilir.

Büyük mikyâsdaki bir ihrâca karşı ise şimdiye kadar ta'kîb edilen usûl ki bu yüzden firkalar pek dağınık bir hâle konulmuşdur. Maksadı te'mîn etmeyecektir.

Bu sistem yalnız birkaç yüz bahriyye efrâdının ihrâcî mülâhazasıyla ancak doğru olabilirdi. Vâsi' mikyâsda ihrâc yapacak kuvvetlere karşı esnâ-yi ihrâcda veya ihrâcdan sonra düşmana büyük kuvvetlerle taarruz için firkalarımızın pek ziyâde toplu bir hâlde bulunmaları mecbûriyeti vardır.

1- Anadolu Sâhili

Düşmanın burada yapacağı büyük ihrâc harekâtı kuvvetli bataryalarımızla istihkâmlarımıza arkadan taarruzla bunları kendisine zarar veremeyecek bir hâle koymak maksadıyla yapılır.

İşbu ihrâcın vukuu Bozcaada karşısındaki Beşige Limanı'nda yâhûd Kumkale'de ve-yâhûd Karanlık Liman'da mümkün olabilir. Karanlık Liman'daki hareket şimdilik düşmanda bizim oradaki torpillerimizin korkusu mevcûd olduğu müddetce muhtemel değildir.



Düşmanın Bozcaadası karşısındaki ihrâc hareketi düşman gemilerinin toplarıyla himâyeye edileceğinden ihrâc edilen kıtaâta Menderes Nehri'ni geçecekleri zamân taarruz etmek daha iyidir.

Binâen aleyh Üçüncü Fırka ile On Birinci Fırkanın müretteb bir kolordu hâlinde Erenköyü'nün cenûb-i şarkîsinde birleştirilmesini teklîf ederim. İşbu kolordu buradan gerek Bozcaadası karşısında gerek Kumkale ve aynı vechle Karanlık Liman'da vuku' bulacak ihrâca karşı istihdâm edilebilir. İleri sürülmüş küçük müfrezelerle sâhilin tarassuduna devâm edilir. (El humbaraları) ve Menderes üzerindeki köprülerde kolaylıkla tahrîbe hâzır bulundurulur.

Kumkale mevkiein makineli tüfenk bölüğünü hâvî bir piyâde taburu tarafından muhâfaza edilecek ve oraya lağımlar vaz' edilecektir. İhrâc vukuuna ihtimâl verilen noktada ta'lîm ve terbiyesi düşman tarafından yapılacak bir ihrâcın zaîf veya sahte ve-yâhûd sûret-i ciddiyyede büyük bir teşebbüs mü olduğuna hemen hükm edebilmeğe müsâid zâbitler bulundurulacaktır.

Maydos civârında müctemi' bulunan On Dokuzuncu Fırkanın Anadolu tarafına geçirilmesi keyfiyyetince teemmüle şâyân olan husûsu, bunun uzun sürmesi ve husûsiyle denizin fırtınalı zamânında bunun daha ziyâde uzaması ve hele düşmanın boğaz içerisini âteşe tuttuğu zamânda da gayr-i mümkün bulunmasıdır. Anadolu cihetindeki mıntika Müretteb Kolorduya tevdî' edilecektir.

## 2- Avrupa Sâhili

a) Bataryaları arkadan vurmak için Seddülbahir'e yâhûd Kabatepe civârına ve-yâhûd her iki yere aynı zamânda ihrâc vuku' bulabilir. Buna mukabil Seddülbahir'in mevkiein emniyeti husûsu Kumkale'de olduğu gibi te'mîn edilecektir. Dokuzuncu Fırka hâl-i hâzırdaki vaz'iyetine nazaran kendi mıntıkası merkezine doğru daha topluca bulundurulmalıdır. On Dokuzuncu Fırka toplu olarak Maydos'da

b) Saros Körfezi'nden Yeniköy-Bolayır istikametinde yapılacak ihrâc:

Böyle bir ihrâcda bataryalara karşı müessir kalabilmek için uzun bir yolu (40 kilometreden fazla) kat'etmek lâzımdır. Maa-hazâ mevcûd kıtaâtı Gelibolu şibh-i cezâiresine tıkamak için işbu ihrâca Saros Körfezi'nde ve Adalar civârında büyük

mikyâsdaki dîger bir ihrâcın da teşrîk edilmiş olacağı ihtimâlini pek düşünmek lâzımdır.

Yeniköy-Bolayır istikametinde vuku' bulacak bir ihrâca karşı gerçi elde Yedinci Fırka varsa da fakat bu firkanın dahi vaz'iyet-i hâliyyesine nazaran elde toplu tutulmasına lüzûm vardır. Adalar kurbunda ve Saros Körfezi dâhilinde vuku' bulacak büyük bir ihrâca karşı Fâik Paşa kumandasında olarak Dördüncü ve Beşinci Fırkaların Bayramiç ve Yeniköy (Şarköy şimâl-i şarkîsi) havâlîsinde tevâhid edilmiş bir hâlde bulundurulmasını teklîf ederim. İşbu Kolordu Yedinci Fırka himâyesiyle Körfez dâhilinde vuku' bulacak bir ihrâca karşı taarruz eder ve şu tarzda Fâik Paşa Kolordusunun mârû'l-arz Bayramiç-Yeniköy hattında bulunuşu şibh-i cezîrenin tıkanmasını gayr-i mümkün kılar.

Beşinci Ordu Kumandanı

Liman Von Sanders

طبول

۱۷ - ۶ - ۷۷۱

بسیجی روقماندانی  
ارکانه جریبی  
۴  
نوبت  
۷

باسمه قومانده کلیه انویسانا حضرتیه

A	۱۱
D	304
F	4

دانه ساندنه تلفراخله وقوعولانه تطیفک اسباب موجیهی عمده الیه التاب تحریریه لیرتم:  
انظیر فرانز لریک لینی به و دیگر اطرافه کللی قوتله تحیدنجه اولدی و دلکایرجه  
بای قطعا نه هلیب ائمه بولماری هضوی آنچه بویک مقیاسه بر اخراج بایه بایک  
کی بر مقصده ائنا ایدیه بایر .  
بویک مقیاسه لرا اخراج قار شویله شمده قدر تعقیب ایلیله اصول - که بویورده  
فرقر لریک طایفه هله قوماندر - مقصدی نایمه ائمه هله .  
بویستم بالار بر قارح یوز جریبه افرادینک افراسی ملاحظه هله آنچه طویلی اولدی بویور  
واسع مقیاسه اخراج بایه هله قوتله قدری ائنا اخرجده و یا اخرجده هله  
دشمه بویک قوتله مقصده آنچه فرقر لریک بیک یاده طویلی هله بولماری بویورده .

۱ - آناطولی ساحلی

دشمک بورده بایه هلی بویک اخراج حرکای قوتلی بایر لر لریک استحکامدیرنه ارفه دیر ضله  
بولدی کدینه ضرر ویره مده هلیک هله قومی مقصدیه بایله .  
اسبو اخراج قومی بوزجه اطراف قای شون لرا بشیله لیمانده یا خود قور قله ده و خود  
قرا کله لیمانده مملکه اوله بایور . قرا کله لیمانده لرا حرکت شویلیک دشمنده زلفه ده  
طویله لریک قور قوی معهود اولینی مدجه تحمل رکله .  
دشمک بوزجه اطراف قای شون لرا اخراج حرکی دشمنه لیملدینک طویله بایه حمایه ایله هله  
اخراج ایلیله قطعا نه قدری نهی لریک هله بایه مقصده ائنا و دلکایرجه .  
بنا علیه او هلی فرقه ایله اوزنجی فرقدنک مرتب قبول ادره لریک جنوب فرسیده  
بلند یلی تطیف ایلم . اسبو قول ادره بویورده لریک بوزجه اطراف قای شون لریک

Kaynak: ATASE, Kls. 180, Dos. 774, Fih. 4, 4-1, 4-2.

قوم قلعه و غیره و جبهه قارا کلان لیمان و قوجولر جهود اخراج قارشی استخدام ایله بیلر . ایلی  
 سور ولسه کویک منفزه لاله صلیت رسیدنه ورام ایله بیلر (ال صخره لی) و مندرکی  
 اوزرنده که کور بیلده قولایقله تحریبه هله بولنیدر بیلر .  
 قوم قلعه مؤقعا ماکلی تقفه بلوئی حاوی بریاده طابوری طرفنده محاطه ایله بیلرک و  
 اویا به لغهار وضع ایله هکدر . اخراج و قوغنه احتمال و بریلانه نقاطده تعلیم و تریبی  
 دشمن طرفنده یایله جهود راجه <sup>منیف</sup> ساحه و یا خود جهود جدید ده بیلرک تسمی اولدیقه  
 هله نام ایله بیلرله مساعد ضابطه بولنیدر بیلر هکدر .  
 مایدوی جهوزنده تجمیع بولنامه اوله طغورنجی فرقه نیک اناطولی طرفه کورلیسی کیفیته ناس  
 سانیله اولانه غرضی کابونک اوزوده سورکی و مخصوصه دزک فور طریقی زانده جهود  
 دهکاباره ازمسی و هله دشمنه بونگار ایچینه اتمه طوبونجی مانده ده غیر مکمل بولنجی  
 اناطولی جهوده که منطقه مرتب قول ارونجه تودولع ایله هکدر .

۲ - اورویا ساحلی  
 آ: بطوریه لی آرتورده اورویا اچویبه ساجره یا خود قبایله جهوزیه و یا خود کورلیری به غیبتنده  
 اخراج و قوجولر بیلور . بولک مقابلی ساجرک مؤقعا استقی جهودی قوم قلعه ده اولدیکی  
 ناسیه ایله هکدر . طغورنجی فرقه های هکدره که وضعه نظر اتمه نقطه کی مرکزیه طرفی ده  
 طوبونجی بولنیدر بیلر . اوله طغورنجی فرقه طوبولو اولرجه مایدوی ده .  
 ب: ساروی کورقنده بلی کوی - بولایر استقامت یایله جهود اخراج :  
 بویله راجه جهود بطوریه لره قارشی مؤر واک بیلر اچویبه اوزوده بولک (بویله ورونده قضا) قطع  
 اتمک لازمه . مع هذا موجود قطعکی کابونک شبه جزیره سنه طبعاً موده اچویبه اچویبه  
 اخراج ساروی کورقنده و آطلر جهوزیه بیلرک مقیاسک که دیگر راجه جهود ده تسمیه  
 ایطسه اولرجهنی احتمالی ده دوستورده لازمه .  
 بلی کوی - بولایر استقامت و قوجولر جهود راجه قارشی کورلیجه الهه بیخ فرقه واریم  
 فقط بوفرت نیک دهی وضعیت حالیه نظر اتمه طوبولو طوبونک لزوم واردر .  
 آطلر قریب و ساروی کور قریه داخلنده و قوجولر جهود بیلرک راجه قارشی قائله  
 قومانده اولرجه درونجی و بیخ فرقه ترک بایریم و بلی کوی (سارکوی شمال قریب)  
 هوالینده توجیه ایطسه بیلرجه بولنیدر بیلر تکلیف ایتم . استوقول ارونجه جهوده

Kaynak: ATASE, Kls. 180, Dos. 774, Fih. 4, 4-1, 4-2.



EK-5ç

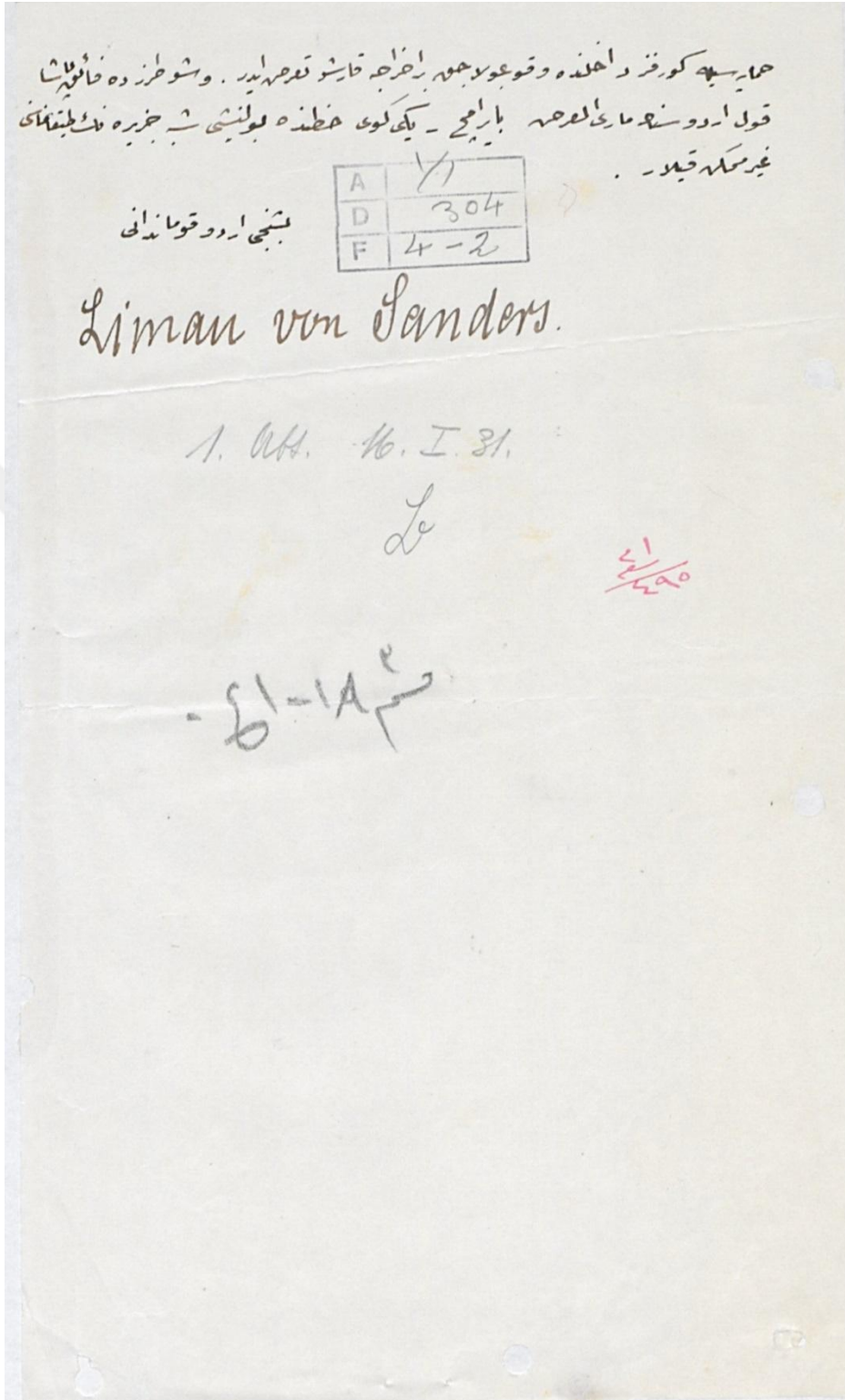

Kaynak: ATASE, Kls. 180, Dos. 774, Fih. 4, 4-1, 4-2.

**EK-6a: Liman von Sanders'e Gelibolu'da Konak Tahsis Emri**

Osmanlı Ordu-yı Hümayunu  
Başkumandanlığı Vekâleti  
Erkan-ı Harbiye Riyaseti  
Şube: 1  
Numara: 254

Müsta'celdir

**Dâhiliye Nezaret-i Celilesi'ne**

Devletli efendim hazretleri

Beşinci Ordu Kumandanı Müşir Liman von Sanders Paşa hazretlerinin Gelibolu'daki karargâhları için talep edilen bir konağın tedarik ve tahsisinde mutasarrıf vekili bey tarafından müşkilat ibraz edildiği mahalli kumandanlığından bildirilmekte ve paşa-yı müşarünileyhin Gelibolu'yu teşrif buyurmuş olmalarına nazaran muvakkaten istenilen ikametgâhın derhal tahsisi de icap etmekte bulunduğundan taraf-ı nezaret-penahilerinden icap edenlere evamir-i seri'a i'ta buyurulmasını istirham eylerim. Ol babda emr u ferman hazret-i men lehü'l-emrindir.

Fî-Cemaziyelevvel sene 333 ve fi 13 Mart 331 (26 Mart 1915)

Başkumandan Vekili namına  
Müsteşar  
(İmza)

**EK-6b: Liman von Sanders'e Gelibolu'da Konak Tahsis Emri**

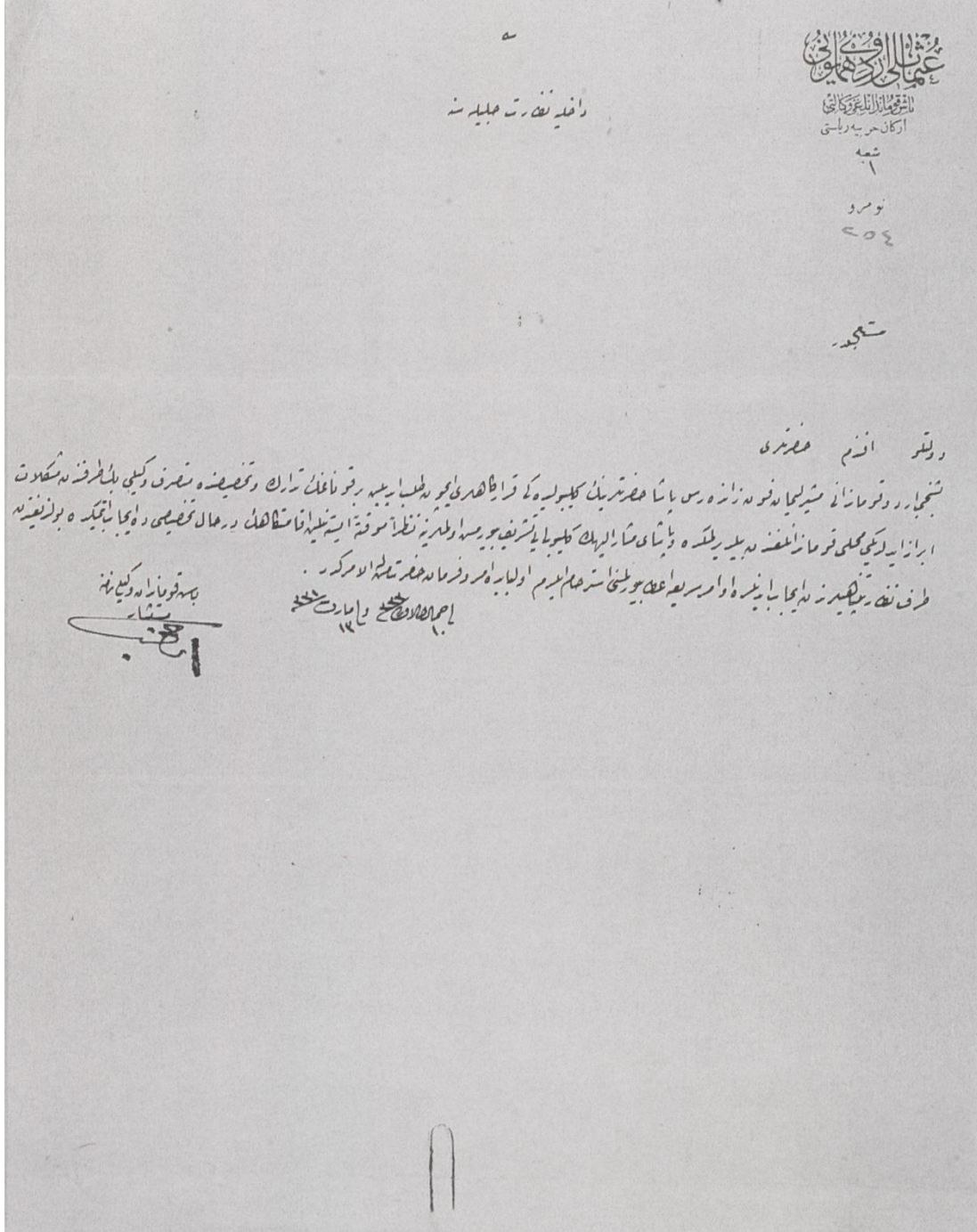

**EK-7a: 9'uncu Tümen Komutanı Albay Halil Sami Bey'in Savunma Düzeni ile ilgili 3'üncü Kolordu Komutanlığı'na Gönderdiği Yazılı Rapor (6 Nisan 1915)**

Numro

142

Maydos

24-Mart-31 (06 Nisan 1915)

**Üçüncü Kolordu Kumandanlığına**

Emr-i kumandanîleri üzere mintika sâhili zaîf kuvvetlerle tarassud edilerek Fırka kısım-ı küllîsi geride merkezî vaz'iyette tutulmakda ise de mintikanın sûret-i müdâfaası hakkındaki mütâlaa-i âtiyenin arzına müsâade buyurulmasını istirhâm eylerim:

1- Evvelce düşmanın kolayca karaya çıkmasına meydân vermemek ve çıkan kuvvetleri üzerine âlây ihtiyâtlarıyla yetiştirilerek tekrâr denize dökmek esâsı üzerine ittihâz-ı tertîbât olunmuşdu. Bu tertîbâtda nazar-ı ehemmiyyete alınan esâs:

a) Düşman karaya çıkarken en ziyâde topçu ve belki şalupalara koyacağı mitralyöz âteşiyle kıtaâtımızı âteş altına alacağı ve iyice ihzâr edilmiş siperlerimizdeki askerlerimize fazla zarar veremeyeceği,

b) Karaya çıkarken en zaîf zamânı olup piyâde ve topçumuzun müessir âteşi altında kalacağı,

c) Karaya çıkmağa muvaffak olduğu mahallerde ise kendi piyâdelerinin kurbîyyetinden dolayı oralara topçu âteşi yapamayacağı ve bu esnâda siperlerden piyâdelerimizin icrâ' edeceği müessir âteşlerle sâhilde barınamayacağı ve ba'zı mahallerde barınsa bile karanlık basınca ihtiyâtle yapılacak süngü hücumuyla denize döküleceği,

ç) Düşman sabâhleyin ihrâca başlarsa bir âlây mintikasına tetricî sûrette âteş altında pek fazla kuvvet çıkaramayacağı ve bu kuvvetler ise tabîi oldukça hırpalanmış ve zabt ü rabtı ihlâl edilmiş ve sâhil boyunca dağınık bir hâlde bulunacağı ve bunlar üzerine yapılacak hücum her hâlde muvaffakiyyetli olacağı,



d) Geceleyin ihrâca başlarsa topçusundan istifâde edemeyeceği ve geceleyin gideceği ve tutacağı yerleri iyice anlayamayacağı cihetle âteşimiz altında yine oldukça şaşırarak ve çıkan kısım üzerine hücum mümkün olacağı,

e) Esâsen mıntıkada düşmanın ihrâc yapabileceği kısımlar mahdûd bulunduğu buraları müdâfaa esâsı üzerine kuvvetlice tutulacak olursa düşman bir taraftan çıkmağa muvaffak olsa bile diğer taraflardaki sâhil kuvvetlerimizin müdâfaası sâyesinde çıkan kısım üzerine gerideki ihtiyât-ı umûmî ile atılmak kabil olacağı,

İşte ma'rûz mülâhaza üzerine ve Maydos'da bir ihtiyât fırkasının bulunduğu nazar-ı dikkate alınarak sâhil üç mıntıkaya ayrılmış ve her birine birer âlây tefrik edilmişti.

2- Şimdiki tertîbâtda ise sâhil zaîf tarassud kuvvetleriyle işgal ediliyor. O hâlde düşman gece veya sabâhleyin sâhilin her tarafından ihrâca teşebbüs ettiği ve mühim nikatda kemâl-i sühûletle ihrâca başladığı hâlde donanmasıyla gerilere icrâ' edeceği şedîd bombardıman altında geride bulunan kısım-ı küllînin gündüzün ileri sevki kesbi müşkilât edeceği gibi bu müşkilât külliyyetli telefât ile iktihâm edilebilse bile müteaddid nikatda müteâkıben çıkmağa muvaffak olan düşmana karşı ya kuvvetleri tadrîcen parça parça sevk etmek veya bir tarafa toplu kuvvet sevk ederek diğer tarafları müdâfaasız bırakmak tehlikesi baş gösterecektir.

Husûsiyle düşmanın ihrâcı zamânında ne tarafa fazla ehemmiyyet verdiği ve ne tarafa ne kadar kuvvet tahsîs ettiği ve ne mikdâr kuvvet çıkardığı da kolayca ve çabuk anlaşılabilir. Bu hâle nazaran düşman âteşi altında deparmanın müşkilât-ı fevk-al-âdesinden kurtararak ilk serbestî-i hareketi düşmana terk ederek ba'de müteaddid yerlerde karaya çıkan ve sırtlarda tahkîmât yaparak yerleşmeğe çalışan düşmana karşı yanlarımız ihâta tehlikesine ma'rûz bir hâlde taarruz mecbûriyeti hâsıl olacaktır. Arz olunan esbâbdan dolayı düşman ihrâca başladıktan sonra hemen ihtiyât-ı umûmî ile harekete geçmek mümkün olmayacaktır. Çünkü müteaddid noktalardan yapacağı ihrâcın ehemmiyyetlisi anlaşılmadıkça harekete geçildiği takdîrde nümâyîş tarafına celb edilmek tehlikesini mûcib olacaktır.

Binâenaleyh vaz'iyet anlaşılınca kadar intizârda kalmak mecbûriyeti düşmana zamân kazandırmak tehlikesini mûcib olacaktır. Bu tertîbâta nazaran

düşman sabâha yakın veya sabâhleyin ihrâca başladığı hâlde akşama kadar zamân kazanacak ve tutduğu sırtları tahkîm ile yerleşecektir. Gündüzün veya geceleyin bunun üzerine süngü hücumuna geçmek ise biraz güçleşecektir.

3- Mülâhazât-ı âcizî tasvîb buyurulduğu takdirde birinci müdâfaayı sâhilde yapmak üzere sâhilin iki firka mıntikasına taksîmi ve bu sûretle her firkanın elinde asgarî birer âlây piyâde ve mikdâr-ı kâfi topçudan ibâret firka ihtiyâtlarının bulundurulması tensîb-i kumandanîlerine vâ-beste olduğu ma'rûzdur.

Dokuzuncu Firka Kumandanı

Mîralây  
Halîl Sâmi

EK-7b: 9'uncu Tümen Komutanı Albay Halil Sami Bey'in Savunma Düzeni ile ilgili 3'üncü Kolordu Komutanlığı'na Gönderdiği Yazılı Rapor (6 Nisan 1915)

مرد  
۱۴۱۷

ادعیه قتل در قتلگاه

ماریس  
۱۹۱۵ - مارس - ۲۱

مرفقها ناسیرک اوزره منطقه ساحل ضعیف قوتلر  
ترصد ایلمک فوج قوتلر کورده کوزی وضعینه لوتوقه  
ایده منطقه نیک صورت مدافعی حصه ای مهله آتیرلر  
عوضه مساعد بویوش استعالم ایلم :

۱- اولی دستن فوج قوتلر حقیقته میده اولر  
دقیقته قوتلر اوزرینه اولی احتیاطلر تیشدرک  
تکرار دیزه دولتک اساس اوزرینه اتخاذ تیبانه اولوشی.  
بوترتیبانه نظر الحینه انان اساس :

۲- دشمه قوتلر حقیقته ان زیاده طویلی دیکه شالوبره  
قوتلر قزالبوز آتیه قطعا تری آتیه ان ال حصی  
دایجه اصهار ایلمه سیرلر دیزه کوریزه حصه جز  
دیزه بیکه

۳- قوتلر حقیقته ان ضعیف زمانی اولوب بیاده اولوش  
موتو آتیه اننده قوتلر

۴- قوتلر حقیقته موضوه اولوبن محملدره ایلم کوزی بیاده اولر  
قوتلر طویلی ادراره طویلی آتیه یا بیه حصی دیو  
اننده سیرلر بیاده کوریزک اجلا ایده کوزی موتو آتیه  
ساحله بارینه حصی دبعده محملدره بارینه بیل قوتلر  
باصو احتیاطلر یا بیه حصی سوتلر کجومعه دیزه دولتک  
۵- دشمه صبا حلیله اخراج باشلار بر آتیه منطقه ستردی  
صورتده آتیه اننده بیل حصه قوتلر حقیقته حصی  
دیو قوتلر ایلم طویلی اولدجه غیر بالانسه دضطر رطل  
احلال ایلمه وساحل بویتیه حصیه حالده بولر حصی  
دیو اولد اوزرینه یا بیه حصی کجومعه کوزیه موضینه اولوش  
۶- کوزیلر اخراج باشلار طویلی سینه استفاده اولوش  
کوزیلر کوزیه کوزیه طویلی حصی کوزی ایلم اولوب حصی  
حصه اننده بیل اولدجه شایره حصی دجیقان  
حصه اوزرینه کجومعه مقله اولوش

گشتور کوزی قوتلر

A	5-2453
D	H-13
F	1-19

EK-7b: 9'uncu Tümen Komutanı Albay Halil Sami Bey'in Savunma Düzeni ile ilgili 3'üncü Kolordu Komutanlığı'na Cänderdiği Vazırlı Rapor (6 Nisan 1915)

ملاحظات	وقوعاً	الوقت	الوقت دقیقه ساعت
	<p>د) اسان منطقه ده دشمنه اخراج یایمده کله خمد محدود بولمده یقینه بوراری مدفعه اسکی اوزیر قوتلو طوبه یجه اولورسه دشمنه بولمده یقینه مدفعه اولورسه دیگر طرفده کله ساحه خوند بولورک مدفعه یایمده هیچقان حسی اوزیرنه کوبده کله احتیاط عموماً یایمده تایم اولورجه</p> <p>آ) مدفعه مدفعه مدفعه اوزیرنه و یایمده مدفعه احتیاط فرزنده بولمده یقینه نظر وقت الزوم ساحه اولور منطقه ایلمه و کهرینه بور اولور تقریباً ایلمه</p> <p>۴ - شکیله ترتیباً ده ایلمه صغیفه ترصد قوتلو اشغال ایلمور. اولورکه دشمنه کله ریاضه مدفعه ساحه کله طرفه ده اخراج تسمه ایلمه اولور نقاطه کله سیرلیمه اخراج باشلامده حاله دوئامیه کوبده اجا ایدمه کله شیده بومبارمان الذمه کوبده بولمده حسی کله کوبده زسمه ایلمه سوتی کله مشغلات ایدمه کله کله مشغلات کله تفقات ایلمه اجتماع ایلمه یایمده مدفعه نقاطه متعاقباً هیچمه مدفعه اولور و کله کله یا قوتلو تدبیراً یایمده سوله یایمده یا طوبه قوتلو سوله ایدرک دیک طرفده مدفعه براقعه تسمه یایمده سوله کوبده کله</p> <p>۵) صغیفه دشمنه اخراجی زمامه طرفه اصت و بولمده کله کله قدر قوتلو تحصیل ایلمه کله قدر قوتلو هیچار کله ده قوتلو دوئامیه اولورسه فرجه بوجا نظر دشمنه اتمی الذمه دیار کله مشغلاته قوتلو لعا قوتلو باره ده ایلمه سوتی کله کله تر کله بعده مدفعه یایمده قوتلو هیچقان مدفعه تسمه یایمده کله کله کله کله کله یایمده اجا کله کله کله کله کله کله محدود یایمده کله کله کله کله کله کله کله کله کله کله کله کله کله احتیاطی کله ایدمه کله کله کله کله کله چونکه مدفعه فقط کله یایمده کله کله کله اولور کله کله کله کله کله کله کله ایلمه کله کله کله کله کله کله کله</p>	کله	۲۰-۱-۵۰



**EK-7b: 9'uncu Tümen Komutanı Albay Halil Sami Bey'in Savunma Düzeni ile ilgili 3'üncü Kolordu Komutanlığı'na Gönderdiği Yazılı Rapor (6 Nisan 1915)**

ملاحظات	وقوعات	اقامت محارری	تاریخی دقیقه ساعت
	<p>بنا علی وضعیته احوال کلبه به قدر انتقارده نامبره موجود  دشته زمانه قزاقان کله ترکه سی مرجه ادم عقده . بوزنیه  نظراً دشته صباصه بقیه ویا صباصیه اخطار با لادن  هنگامه انت مقدر زمانه جنبه و طوینیه و توری حکم  ایم برکت حکم . کوند زین ویا کجی به بوزنیه اوزین  سوندو کجی کجک اب براز کوهل حکم .  ۲ - ملاحظت علی تقویب بوزلینیه تقدیره  برخی ملاحظت ساحله یا نیمه اوزنه ساحل  ایک نفر منظره تقییب و بوزنیه کوهل  الذو احدی بر آلاهی سیاره و فضا کانی طریقه  عباره زنه اصحابه بوزنیه کجی کجک اینه  ادریبیه مودله . طوینیه کجی کجک  والای  خبره ساس</p>	کلبه	۲۱-۱-۵۰

**EK-8a: Enver Paşa'nın Liman von Sanders'e Gönderdiği Telgraf (4 Nisan 1915)**

**Başkumandanlık Vekâletinden 22 Mart 331 Şifreli Telgraf:**

“13 Mart 1331 (26 Mart 1915) tarihli, 7 numaralı mütalaayı devletlerini okudum. Çanakkale istihkâmatını, Gelibolu Şibh-i cezirezasıt için düşmanın bir büyük ihraç ordusuna muhtaç olduğu mütalaasındayım. Bu ihtiyaç Saros Körfezi ve garbında ihraç yapmak ve Gelibolu Şibh-i ceziresini tıkamak maksatları için daha ziyadedir.

Düşmanlarımıza yeni bir devlet iltihak etmedikçe, düşmanın Saros civarına çıkacak ordusu aleyhine tarafımızdan dabırçok kuvvet sevki mümkündür. Binaenaleyh telgrafla da yazdığım gibi Dördüncü firkanın şimdiden sevkine lüzum görmedim.

Büyük bir ordu bulamadığı halde dahi harekâtı mütebakiye için üss-ül-hareket olarak kullanmak maksadıyla düşmanın Seddülbahir Şibh-i cezire köşesiyle Kumkale'ye karşı ihracını en ziyade muhtemel görüyorum.

Düşman, köşelere yerleşip kendisini tahkim ettikten sonra, gemi ateşleri himayesi altında oradan çıkarılmaları pek müşküldür. Binaenaleyh köşelerdeki kuvvetlerin der-akab takviyesiyle düşmanın yerleşmesine mani olmak fikrini terviç ederim.

Her mıntıkada olduğu gibi Anadolu tarafından da bir ihraç esnasında düşmana taarruz edilmesi fikrindeyim. Ale-l-husus düşmanın bir gün zarfında bize faik kuvvet çıkarabilmesi güçtür. Menderes harekâtı, ancak ihraca karşı taarruzlardan sonra ikinci safha olarak düşünölmelidir mütalaasındayım. Bu hususat benim mütalaamdan ibaret olup ordunun ittihaz edeceği tertibat bittabi zatı amilerine aittir. Enver.”

EK-8b: Enver Paşa'nın Liman von Sanders'e gönderdiği telgraf (4 Nisan 1915)

باسمه خداوند متعال و کالتقدیر « ۴ مارچ ۱۹۱۵ » تقویم عثمانی :

۴ مارچ ۱۹۱۵ « ۱۵ » تاریخ ۷ نمره اول مطالعه دولتی و قوروم . خیابان قلم استقاماتین  
 کلیوی تبه خیره سی خط ایچمه و تخت بر بول افراج ارونه محتاج اولدیغی طالع سنده  
 بر اقباج ساروی کور قزی و خرنده افراج ایچمه و کلیوی تبه خیره سی طالع  
 مقصد لره ایچمه دهان یاره در . دستخارنده یکه بر دولت العالی ایچدیگی  
 و تخت ساروی هویانه چیتیه ارونه علین طرخورنده ده بر صوره قون  
 سوتی مکندر . نیار لیه سفارده ده یازدین کبی در ونجی فرقندک تقدیر  
 سوتی لوزم کور عدم . بر بول ارونه برله مدینه طالع ده من حرکات متباق  
 ایچمه اسی حرکت اولر صه قدر لوزم و مقصد لیه و تخت ساروی تبه خیره  
 کور سوله قور قلم قاری افراج اول . یاره معتدل کور بوزم . و تخت ساروی  
 بر لوزم کونین تکیم ایندکده صدده کل افراج صهرسی آله ارونه چیتیه طالع  
 یک مکندر . نیار لیه کور لرونه کی قوندر و عقب تقدر ساروی  
 بر لوزم مانع اولر قور بوزم ایچمه . لکه مکندر و اولدینگی آنا طری  
 طرفنده ده بر افراج اتاننده و خنه تقدر ایچی فکرندیم . کل افراج  
 و تخت بر کور طرفنده نره فائده قون چیتیه طالع کور بوزم . سنده  
 حرکات ایچمه افراج قاری قدر صدده صدده آنا طری صفر اولر صه و سنده  
 مطالعه سنده . بر خور صحنه مطالعه ده عبارت اولون ارونه طالع آنا طری  
 الطبع ذات ساروی عاقل در .

**EK-9a: Yarbay Mustafa Kemal'in Enver Paşa'ya Yazdığı Mektup (20 Nisan 331/3 Mayıs 1915)**

“Muazzez Huzura  
Muhteremim

20 Nisan 331 (3 Mayıs 1915)

Evvelce Zatı alilerinize bu mıntıkanın bütün mıntıkalarla olan fark-ı ehemmiyetini arz etmiştim. Maydos mıntıkası kuvvetlerine kumanda ettiğim zaman aldığım tertibat ile düşmanın karaya çıkmasına imkân verilmeyebilirdi. Von Sanders Paşa Hazretleri bizi, bizim orduları, bizim memleketimizi tanımadığı ve layıkıyla tettebbüatta (incelemede) bulunacak kadar bir zamana malik olamadığından, sahilde ihraç noktalarını kâmilen açık bırakacak tertibat almış ve bugün düşmanın karaya asker ihracını teshil eylemiştir (kolaylaştırmıştır).

Ben, düşmanın Arıburnu arazisine dört livası çıktığı zaman mıntıka kumandanlığını deruhte eden Miralay Sami Bey tarafından haberdar edildim. Bu kuvvetin sol cenahına taarruz ve kâffesini (tümünü) denize döktüm.

Fakat düşman aynı derecede kuvveti aynı noktaya tekrar çıkardı ve mukabil taarruzlar yaptı. Bunu defettim. Fırkama iltihak eden kuvvetlerle tekrar faik kuvvete taarruz etmekten başka bir çare bulamadım.

Ve yine düşman kuvveti mahvedildi. Fakat düşman üçüncü defa olmak üzere tekrar kuvvet ihraç etti. Bu defa yine düşmana taarruz ediyorum. Kıtaatım hücum mesafesinde (yakın mesafede) düşmanla karşı karşıya bulunuyor. Arazinin menaatı (çetin yapısı), maiyet kumandanlarının sevk ve idaredeki beceriksizlikleri yüzünden netice-i kat'iyeye henüz istihsal dilemiyor.

Bu vaziyetimizle dahi, düşmanın Boğaz'ı zapt etmek üzere ihraç ettiği kuvvetleri imha edilmiş ve tedafüi bir vaziyette (savunma konumunda) muhafazaya çalıştığı üssül hareketlerine (savunma hattına) uzaktan yeni kuvvetler celp etmekle meşgul bulunmuş olduğu itikadından.

Vatanımızın müdafaasında kalp ve vicdanları bizim kadar daraban etmeyeceği (çarpmayacağı) şüphe olmayan başta Von Sanders olmak üzere bütün Almanların iktidar-ı fikrilerine de itimat buyurmamanızı suret-i kat'iyede temin



ederim. Bence bizzat burayı teŖrif edip, vaziyet-i umumiyemizin icabatına gre bizzat sevk ve idare etmeniz mnasip olur kardeŖim. Mustafa Kemal.

Fırka 19 Kumandanı

Kaymakam

M. Kemal”



**Kaynak:** Ŗevket Sreyya Aydemir, *Tek Adam, C. I*, Remzi Kitapevi, İstanbul, 1981, s. 259; İsmet Grgl, “Atatrk’n Arıburnu Muharebeleri Raporu ve Anafartalar Muharebatı Adlı Eserlerinde Yer Almayan Emir ve Raporlarından Bir Demet”, *Atatrk AraŖtırma Merkezi Dergisi*, C. VII, S. 19, (1990), s. 96-97.

**EK-9b: Yarbay Mustafa Kemal'in Enver Paşa'ya Yazdığı Mektup**

(20 Nisan 331/3 Mayıs 1915), 1'inci sayfa

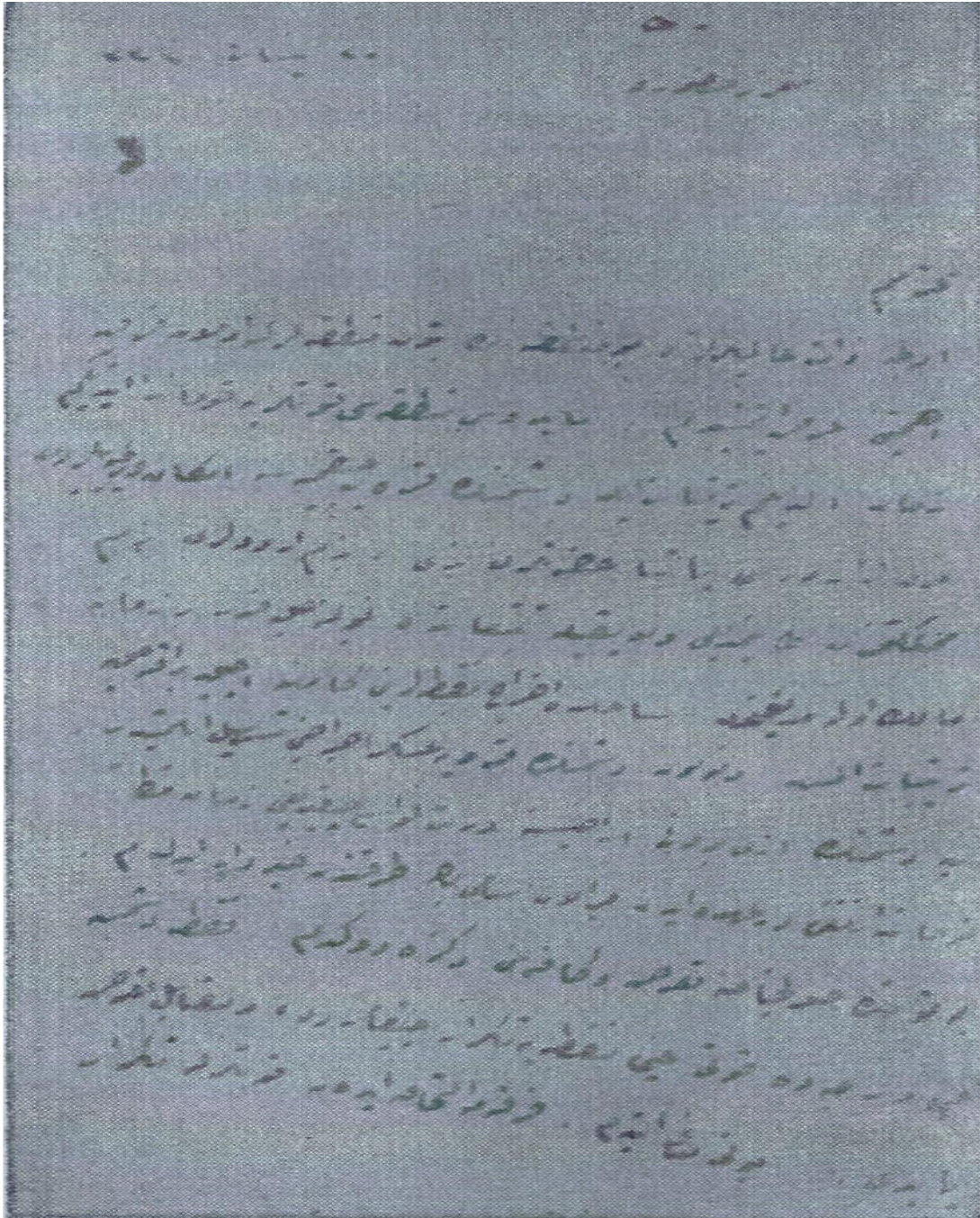



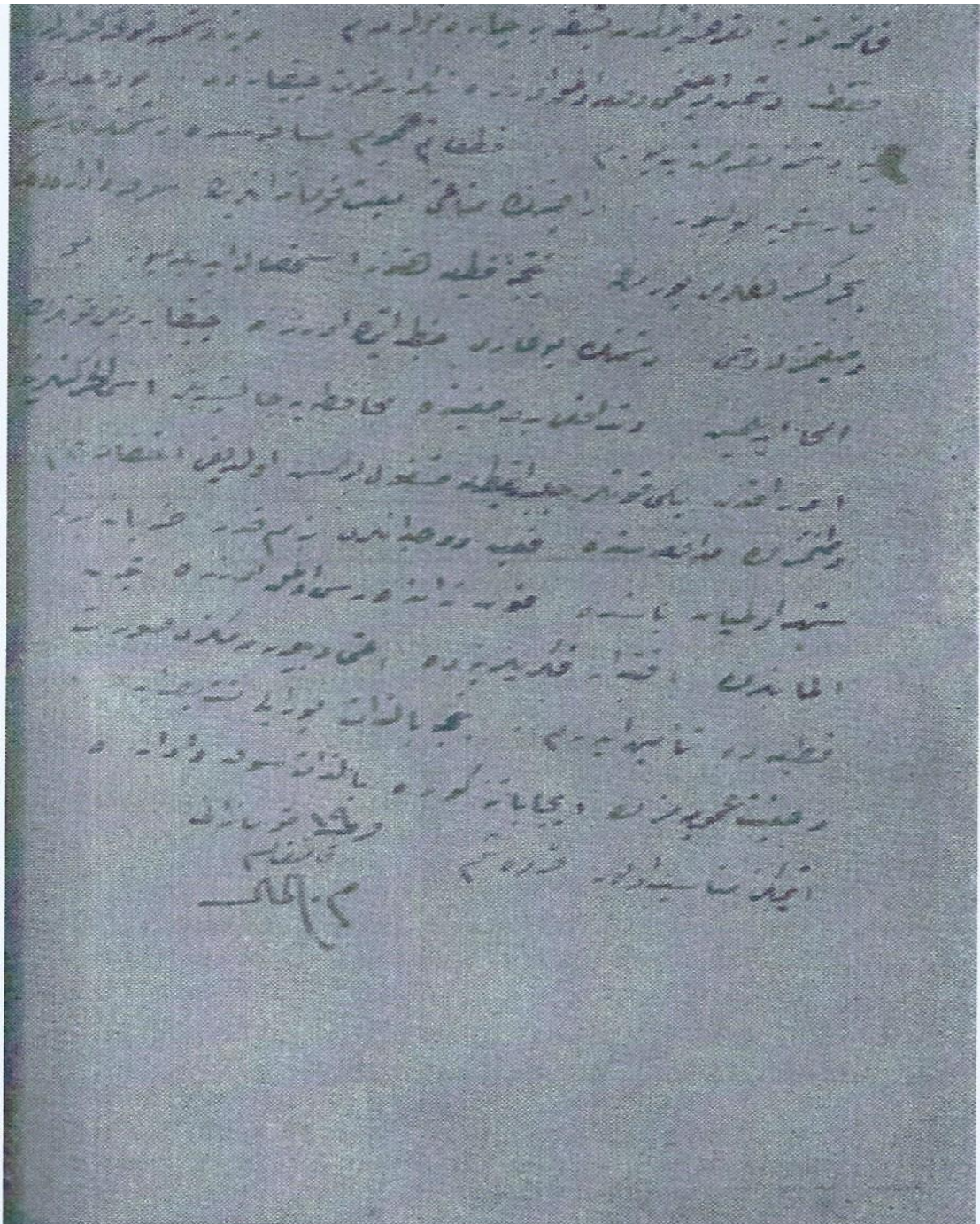

**EK-10a: 5'inci Ordu Kurmay Başkanı Yarbay Kazım'ın (İnanç) Enver Paşa'ya  
Gönderdiği Mektup**

**Târihi, Dakika, Sâat:** 21-2-331(04 Mayıs 1915) Salı  
275 Seferberlik  
Galata Köyü

**Başkumandanlık Vekâletine Telgraf**

Bu gece yine ber-mu'tâd Seddülbahir'e bir hücum yapıldı. Fakat bu mıntıkanın düşmandan tamâmen tathîri yine mümkün olamadı. Ricâlar ederim 9 günden beri yapılan şu lâ-yenkati' hücumlara artık bir nihâyet verilsin. Düşmanın bugün yine filosu himâyesinde asker ihrâc edeceği tabîdir. Çünkü filoya karşı koyacak vesâitimiz sırf şâyân-ı iftihâr besâletine güvendiğimiz askerimizdir ki o da gün be gün eriyor.

Şühedâ ve mecrûhîn mikdârı 15 bini aşmıştır. Hasmımın ne zamâna kadar ihrâcâta devâm edebileceğini kesdiremesem de fakat buna mukabil kat'î olarak bildiğim bir şey varsa o da bizim artık son takviye kıtaâtını almış bulunmaktığımızdır. Düşman ilk ihrâcda hâkim kaldığı küçük parçalardan şimdiye kadar fazla ilerileyememiştir. Mahdûd olarak yaptığı taarruzlar dâimâ büyük telefâtla geri püskürtülmüştür. Düşman en ziyâde bizi taarruza icbâr ve bi-t-tab' zaîf düşürtmek istiyor. Biz mütevâlî hücumlarla matlûb zafiyeti gösterince, o zaman düşman büyük ve taze kuvvetlerle taarruza başlayacak ve bi-t-tab' karşısında yorgun, zaîf bir ordu bulacaktır. Ordunun bu iğfâlâta artık kapılmaması zamânı hülûl etmiş ve geçmişdir. O bize taarruz etsin ve zaîf düşsün. Seddülbahir ve Arıburunu'ndan aldığı küçük parçalarla zann etmem ki İngilizler bil'âhire Gelibolu şibh-i cezîresine hâkim ve Çanakkale'yi zapt etdik iddiâsında bulunsunlar. Yeter ki biz onları daha hiçbir hatve ileriletmemeğe ve bizi ızrâr edeceği noktalardan dâimâ uzak tutmağa bütün kuvvetimizle bulunduğumuzdan çalışalım. Fırsat zuhûr etdikçe taarruz da yapalım. Askerin istirahatate pek çok ihtiyâcı vardır. Husûsiyle ordu ve meselâ mıntıka-i harbde yedi fırkalık kuvvetler yek-dîgerine sırf zarûrî olarak öyle karışmıştır ki böyle soluk almaksızın yapılagelen mütemâdî taarruzlarla bunların muntazam bir şekle ve cüz-i tamm hâline ifrâğları gayr-i mümkün bir dereceye

girmiştir. Âtiyen daha başka cebhelerde çarpışmayacağımızı ve bi-l-hâssa Asya cihetinde de Fransızların bir nisbetde bulunmayacaklarını kim iddiâ edebilir.

Bugün Saros'da Müstakil Sûvâri Livâsıyla bir de yolda olan Kırkkilise Müfrezesi kalacak Anadolu yakasında ise 15'inci Kolordunun bir firkadan az kuvveti kalmıştır. Hakkımdaki i'timâd-ı sâmilere güvenerek ordunun bir müddet içinde müdâfaada kalmasını ve bu sûretle bulacağı fırsatlarla istirahat eylesini ve kendisine çeki düzen vermesini emr ve tasvîb buyurmaklığınızın muvâfik olacağını arz etmek istiyorum.

Ma'rûzâtım sırf husûsî ve mücerred bir mütâlâa-i zâtiyeden ibâretdir. İhtiyâr ve idâre yine efendimizindir.

Beşinci Ordu Erkân-ı Harbiye Reîsi

Kâzım





**EK-11a: 9'uncu Tümen Komutanı Albay Halil Sami Bey'in 7 Haziran 1915'te  
Güney Grubuna Gönderdiği Rapor**

Kirte ve Kuzeyi  
7 Haziran 1915

**Güney Grubu Komutanlığına**

1. “4, 5, 6 Haziran 1915 günlerinde yapılan muharebelerden ötürü bölgede bulunan taburların subay ve er kayıpları çoktur. Taburlar tüm olarak birbirine karışmıştır. Başlarında subay olmamasından sevk ve idare ve beslenme işleri olağanüstü güçlüğü uğramış bulunmaktadır. Geriden bazı taburların toplanması ve düzenlenmesine çalışılıyorsa da pek güçlkle henüz bir tabur bile toplanamamıştır. Bu durumda taburların mevcut ve kayıplarını ve yerlerini öğrenmek bile mümkün olamıyordu. Bütün taburların erleri tam olarak ileri hatta birbirine karışıktır. İleri hatta düşmanın pek yakınında ve etkili ateşi altında bunları ayırmak ver geriye göndermeye olanak bulunamıyor.

2. Her ne kadar ileri hatta düşman siperlerine girilerek eski asıl hattınız geri alınmışsa da Zığındere'nin solunda ve Kirte Deresi solunda düşman elindeki bir kısım siperlerimize, dün gece birkaç kez yapılan hücumlara karşın başarılı olunamamıştır. Alınan raporlara ve yapılan araştırmaya göre, düşman ileri kıtalarımızın karışık bulunmasından yararlanarak yavaş yavaş kuvvetini ve siperlerde cephesini artırmaya çalışmaktadır.

3. Cephede on dokuz tabur ve bölge yedeğinde iki tabur ki toplam yirmi bir tabur tüm olarak çeşitli alay ve tümenlere mensup bulunuyorlar. Subayların çoğunun muharebe dışı kalması emir ve idareyi büsbütün karıştırıyor. Taburların karışık bulunmasından ve subaysızlık yüzünden ileri hatlardaki durum hakkında çabuk ve doğru bilgi almak olanaksızdır. Bazen bir siperin bizim elimizde ve bazen de düşman elinde olduğu haber alınıyor. Topçularımız da bu koşullar ve durum içinde düşman piyadesiyle iç içe bulunan piyademize ateşleriyle yardım ediyorlar.

4. Düşman, bu durumumuzdan ciddi bir hücumu daha girişirse sonuca emniyet olunamaz ve bu hâlde Allah göstermesin, bu karışmış ve subaysız yorgun erlerle ikinci hatta düzenli bir durum almak ve güvenilir bir muharebe yapmak da pek

beklenemez. Olanak bulunsa bile 12'nci tümenin yanı açılacağından, bu tümenin de ikinci hatta çekilmesi veya yanının alınması tehlikeleri baş gösterebilir. Bu nedenle şu durumun düzeltilmesi için iki çare akla geliyor.

a. Kazanılan başarıyı sürdürebilmek için ileri hattı taze kıtalara aktararak bölgedeki tüm karışık kıtaları geriye alarak, taze kuvvetle hücumu sürdürerek behemahâl düşmanı ileri mevzilerden ve hatta eski siperlerinden de çıkararak Seddülbahir doğrultusunda geri atmak suretiyle kesin bir başarı kazanarak güveni sağlamak ve geriye alınan kıtaları yeniden ve derhâl düzenleyerek faydalanılır bir duruma koymak.

b. Yeni kuvvetlerin getirilmesi olanağı bulunmadığı takdirde bu güvencesiz durumdan kurtulmak ve düşmanın ikinci bir taarruzunda güvenle savunabilmek ve 12'nci Tümenin kanadını tehlikeye koymamak ve aynı zamanda Kirte ve Kereviz Deresi güneyindeki tahkimli mevzi için önemli olan genel savunma hattını bırakmamak üzere şimdiki savunma hattımızın 600 metre kadar gerisinden, yani Zığındere sağına, dağ topçularımızın bulunduğu mevzinin hemen ilerisinden (Harapkilise'nin) az güneyinde, Kirte'nin 600 metre güneyinden geçerek şosedde son bulmak üzere, ikinci bir savunma hattı hazırlayarak burayı taze kuvvetlerle tutarak bütün karışık kıtaları geriye çekmek bu duruma göre zaten sağ kanat siperleri düşman elinde bulunan 12'nci Tümen de yeni mevzimizin solundan Kanlıdere'ye kadar bir siper yaparak asıl savunma hattını birleştirdiği halde, genel bir savunma hattı vücuda gelir. Bu suretle 12'nci Tümenin kanadı da tehlikeden kurtulur. Bu hattın ateş meydanı da şimdikine oranla daha iyidir.

5. Taarruz ve savunma hakkındaki görüşlerimizi de ortaya koymak hususuna izin vermenizi rica ederim. Şimdiki durumumuz iyi bir durum olmadığı gibi, düşman elinde bulunan bir kısım siperlerin büyük fedakârlık sonucu geri alınmasından sonra da vücuda gelecek savunma hattı güvenilir bir hat olamaz. Çünkü düşmanın savunma hattı pek yakın ve atış alanı pek kapalıdır. Bundan ötürü taarruzun amacı düşmanı yalnız elindeki siperlerimizden çıkarmak değil; ancak düşmanı tüm bozguna uğratarak denize dökmek olduğu ve bunun için de gerekli kuvvet bulunduğu hâlde salık verilebilir. Aksi halde uygun olmayan durumun düzeltilmesi için önerilen ikinci



hattı tutmakla olanak sağlanır. Bu ikinci hat Güney Grubunun şimdiki savunma mevzisini de deęiřtirmeyip yalnız düzeltmiř olur. Çünkü 12'nci Tümenin ne olur ne olmaz diye bir kademe daha Kereviz Deresi gerisine yapacağı ikinci savunma hattıyla, bir kat daha güvenli bir savunma hattı oluşturur.

6. Yorumlamalarım uygun bulunduęu takdirde, evvelce yedek olarak yapmış olduęumuz tahkimatın tamamlanması için grup istihkâm komutanlığına emir verilmesi arz olunur.”

9'uncu Tümen Komutanı

Albay Halil Sami





## EK-12a: Albay Halil Sami Bey'in Emeklilik Kaydı

## MUAMELATI ZATIYE DAİRESİ TEKA'ÜD VE EYTAM VE ERAMİL ŞUBESİ

Hangi liva olduğu	Liva cüzdan numrusu	Mahsusatın tahkikatı	Mahsusatın muamelesi	Müsevvid ve mübeyyiz imzaları	Tarihi tebyiz	Müsvedde tarihi	Evrak numrusu	Şube numrusu	Dosya numrusu
						7/2/38		3617	305-18

Tahsis olunan maaş miktarı			Mecmu	Nevi maneviyes i			Mükemme i künyesi															
Kuruş	Kuruş	Kuruş	Kuruş	Aharın muavenetine muhtaç olduğu	Aharın muavenetine	Derecesi	Sureti tekaüdü	Tarihi tekaüdü	Tarihi tevliidi	Tarihi nefi	Tarihi duhulu	Memleketi	Pederi ismi	İsmi	Rütbesi	Sanatı	Bölük	Tabur	Alay	Fırka	Kolordu	
3192	7	2185						20 Ağustos 331		19 Mayıs 31	5 Temmuz 302	Aksaray	İsmail efendi	Halil	Miralay	Piyade	Depo kıt'atı mütezemmîn muavini					

Vefatındaki hal					
Maaşın şartı tahsisi	Zekûrun tevellüdü	Aile efradının isimleri	Para kuruş		
					Sebebi vefatı
					Tarihi vefatı
					Aile maaşının müddeti
					Aile maaşının mecmu'u
					40. Maddesi mucibince tenzil (indirim)
					37. Maddesi mucibince tenzil (indirim)
					Yekûn

Müddeti istihdamı					Tekâ'üden (emeklilik) istihdam olunduğu kıt'a numrusu							
İla	Min	Sene	Ay	Günü	Tarihi terhisi	Tarihi tevzifi	Müessesatı sanaiye	Bölük	Tabur	Alay	Fırka	Kolordu
1	1				Mahsusatı zatiye müdüriyetine:							
21 Eylül	13 Eylül 131		11	8	Cari muameleden anlaşılacağı üzere mumileyhin (adıgeçen şahıs) 13 Teşrini evvel 331 tarihinden 21 Eylül 332 tarihine kadar Ankara 5. Kolordu Ahz-ı							

332 5. Kolordu					Askeri Dairesi Riyasetinde istihdam olunduđu ve fakat teka'üd (emekli) maaşının hesabında her nasılsa bu canibi nazarı dikkate alınmadığı icrâ vâki' tetkikat kuyudiye şubesinde anlaşılmiş ve bina'en aleyh bu kere riyaset tezkerede sebk eden hizmetine naşı (dolayısıyla) ber veçhi bâlâ (bu durumda) mahsus teka'üd maaşına yedi kuruş icrası lazım gelmiş ve buraca olan (...)
	İsfarı sabıka				
	Yunan				
	İtalya				
	Balkan				
	Harbi umumi				
	Hizmeti Aharası				
	Hizmeti mülkiyesi				Refikiyle (arkadaşıyla) muvafık ise teka'üd seniyyesi muhakkakının muamelesine numru verilen Eylül 37 tarihinde takdim kılındığı kayden anlaşılın evrak tahkik ile birleştirilerek iktizasının ifası (gereğinin yapılması) temsile takdim kılındı.
	Hapiste geçen müddet				
	Açıkta geçen müddet				7 Şubat 338
	Yekûn				

Kaynak: Milli Savunma Bakanlığı Arşivi, Halil Sami Bey'in Şahsi Dosyası.



**EK-13a: Liman Von Sanders'in Albay Halil Sami Bey'i Çanakkale  
Cephesi'nden Ayıran Telgrafı (30 Mart 1331/12 Haziran 1915)**

**HARBİYE NEZARETİ**

**Muamelât-ı Zatiye Müdüriyeti (Özlük İşleri Müdürlüğü)**

Beşinci Ordu Kumandanı Liman von Sanders Paşa'dan mevruz 30 Mayıs 331 (12 Haziran 1915) tarihinde keşide edilen telgrafname suretidir.

Dokuzuncu Fırka (Tümen) Kumandanı Sami Bey, zat-ı âlilerine geçen seneki teftişini müteakip arz ettiği vech ile sahibi azim ve karar değildir. Bu fikre Esat Paşa da iştirak ettiği gibi ve Weber Paşa da birkaç haftadan beri kendisine merbut (bağlı) bulunan mumaileyhi (adı geçen) sahibi azim bulmamaktadır. Bunun için Miralay (Albay) Kannengiesser Bey'i Mayıs bidayetinden (başından) beri Dokuzuncu Fırka'ya terfik eylemiş (katmış) idim. Dokuzuncu Fırka'nın behemehâl (mutlaka) yeniden tanzimi icap ettiği ve bunun da Esat Paşa'nın emri altında icrasının daha iyi olacağı mülâhazasına (düşüncesine) binaen bundan böyle Şimal (Kuzey) grubu sol cenahında (kanadında) bulunmak üzere geriye çektiği, ayrıca emir ve kumandanın süratle de sureti katiyede tanzimi icap eder. Binaenaleyh Sami Bey, hali hazırı ile buradaki ahvali müşkiliyeye vefa edemeyeceğinden ve kendisinin zaafı ise ordu için bir tehlike olacağından Miralay Kannengiesser Bey'in Dokuzuncu Fırka Kumandanlığı'na tayini ve Miralay Sami Bey'in de daha kolay bir memuriyette istihdamını ve bu mümkün olmadığı takdirde tekaüdünün (emekliliğinin) icrasını zat-ı âlilerinden rica ederim. Biz burada ancak sert ve metin zevatı (kişileri) istihdam edebiliriz. Bendeniz Sami Bey'i ahvali sıhhiyesi hali (sağlık durumu) intizamda (iyi) olmadığından bahisle şimdilik İstanbul'a mezunen gönderdim.

30 Mayıs 331 (12 Haziran 1915)



**EK-13b: Liman Von Sanders'in Albay Halil Sami Bey'i Çanakkale  
Cephesi'nden Ayıran Telgrafı (30 Mart 1331/12 Haziran 1915)**

  
 Halil Sami Bey

بستی اردو قونانی لیمان فوساندری یاشاده مورخ  
 و تاریخ کتبه ایله ندرت مورخ

طغوزنی فر قونانی سالی به زانه علیکدنه کیه نه کی نغینه متعاقب عهد ایتمی و  
 صاحب عزم و قدار و کدر بوقله اسعییاده استراک ایتمی کی و ویر یاشاده  
 بر قیاح لطفه و نبره کندیته ریط بوشامه موئلاک صاحب عزم و فعال بولقده در بوقله  
 ایجه ویرالای فائیسر کی مای بر استندیزو طغوزنی فر قیه نرفیعه ایلمه ایلم طغوزنی  
 فر قه بهامه کیکده تنطی ایجاب ایتمی و بوقله ده اسعییاده امری الفه ایلانده  
 ده ایل اولرغی ملاحظه نه بنار بوقله بولم سول غروب صول جناهنه بوقله اوتوره  
 کیر ویر جلیلم ابرویم امر و قونانی ک قوری ت نه ده صوره قطعه ده تنطی  
 ایجاب ایلمه بنار علی سالی به حال هریم بوراده کی احوال منظمه و حال هریم  
 و زینه ضعیف اید و ایجه بر تالک اولرغی نه برالای فائیسر ایلمه طغوزنی فر  
 قونانی لطفه قی ویرالای سالی کیه ده دهها قولای بر ما مورته آخداغی و بوقله  
 اولرغی تقصیرده تقاعدنه ایلان زانه علیکدنه به ایلمه بنر بورانه ایجه  
 سه وینه وواقی آخداغ ایلمه بیلر بنر سالی کی احوال صحرای حال استغفر  
 اولرغی بجه سمدیت استایله سازونا کوندر دم ۲۰۱



**EK-14a: Albay Halil Sami Bey'in Çanakkale Muharebeleri'ndeki  
Başarılarından Dolayı Madalya ile Ödüllendirilmesi**

**HARBİYE NEZARETİ**

**Muamelât-ı Zatiye Müdüriyeti**

Tekaüdü Ağustos 331 (2 Eylül 1915) Depo Kıtaatı Müfettiş Muavinliği'nden  
Mütekait Miralay Halil Sami Bey İbn-i İsmail Hakkı (İsmail Hakkı oğlu Halil Sami  
Bey) Aksaray Mektebe Sene 302 (1886) Nâsbı 19 Mayıs 331 (1 Haziran 1915) 305-8  
Piyade

**Tetkik-i Hesabat ve Seyyat Komisyonu'na**

Mumaileyh Miralay (Albay) Halil Sami Bey Üçüncü Fırka (Tümen)  
komutanyken Ağustos 330 (1914) tarihinde Dokuzuncu Fırka Kumandanlığı'na  
tayin edilmiş, Beşinci Ordu Kumandanlığı'nın sureti merbut (ilişikte olan)  
telgrafnamesi üzerine mezunen Dersaadet'e (İstanbul'a) gönderilerek 3 Eylül 331'de  
(16 Eylül 1915) Depo Kıtaatı Müfettiş Muavinliğine tayin olunmuş ve 20 Ağustos  
331 (2 Eylül 1915) tarihinde icrayı tekaüdü (emekliliği) hususu lediyü'l arz irade-i  
seniyesi mülûkhane şeref sadır olmuş ise de (Padişah onayından geçmiş ise de)  
seferberliğin devamı müddetince mezkûr muavinlikte istihdamı tensip (uygun) ve 13  
Teşrinevvel 331 (26 Ekim 1915) tarihinde Beşinci Kolordu Ahzı Asker Heyeti  
Riyaseti'ne (Askere Alma Heyeti Başkanlığı'na) ve 21 Eylül 332 (4 Ekim 1916)  
tarihinde Ordu Dairesi Teftiş-i Melbusat Komisyonu Riyaseti'ne ve 8 Ağustos  
332'de (8 Ağustos 1918) ilave-i memuriyet olarak Genç Dernekleri Müfettişi  
Umumiliği Muavinliği'ne tayin edilmiştir. Beşince Kolordu ve Ahzı Asker Heyeti  
Riyaseti'nde bulunduğunu zaman vazifesinde görülen ihmal ve teseyyüp (kayıtsızlık)  
ve hilâfî emir ve salahiyet maduna mezuniyet verildiği (yetkisini aşarak astına izin  
verildiği) iddiasıyla Ümerayı Askeriye Divanı Harbinde gerçekleştirilen muhakeme  
neticesinde isnat olunan ef'alı mezkûre olmayıp (yapılan suçlamaların doğru  
olmadığı) bilakis vezaif-i askeriyesini (asker vazifelerini) bihakkın ifa ettiği  
(hakkıyla yerine getirdiği) tahakkuk eylemesine binaen miri mumaileyhin beratına  
dair verilen 20 Teşrinisani 334 (20 Kasım 1918) tarihli karar bitektik (tetkik  
edilmeden) tasdik edilmiş olduğu İstanbul mufafızlığının 22 Kânunuevvel 334 (22  
Aralık 1918) tarihli tezkeresiyle bildirilmiş olduğundan kaydına badelişare iadesi

(kaydının yazının alınmasından sonra iadesi) Umur-u Muhakim M¼d¼riyeti'nin 22 Kânunusani 334 822 Ocak 1918) derkenarıyla bildirilmiş ve Dokuzuncu Fırka Kumandanlığı'nda bulunduęu esnada Çanakkale Muharebatındaki hıdamet-i hasenesinden (iyi hizmetlerinden) dolayı muharebe g¼m¼ş imtiyaz madalyası ile taltif ve Teftiş Komisyonu Riyaseti'nde iken mevrut (gelmiş) sicil ahval varakası (sicil durumunu gösteren belge) yine iade edilmek üzere rabt edilmiş (ilişikte gönderilmiş) olmakla iade ve takdir kılındı.

23 Mart 335 (23 Mart 1919)

M¼h¼r ve İmza

Kaynak: Milli Savunma Bakanlığı Arşivi, Halil Sami Bey Şahsi Dosyası.

EK-14b: Albay Halil Sami Bey'in Çanakkale Muharebeleri'ndeki Başarılarından Dolayı Madalya ile Ödüllendirilmesi

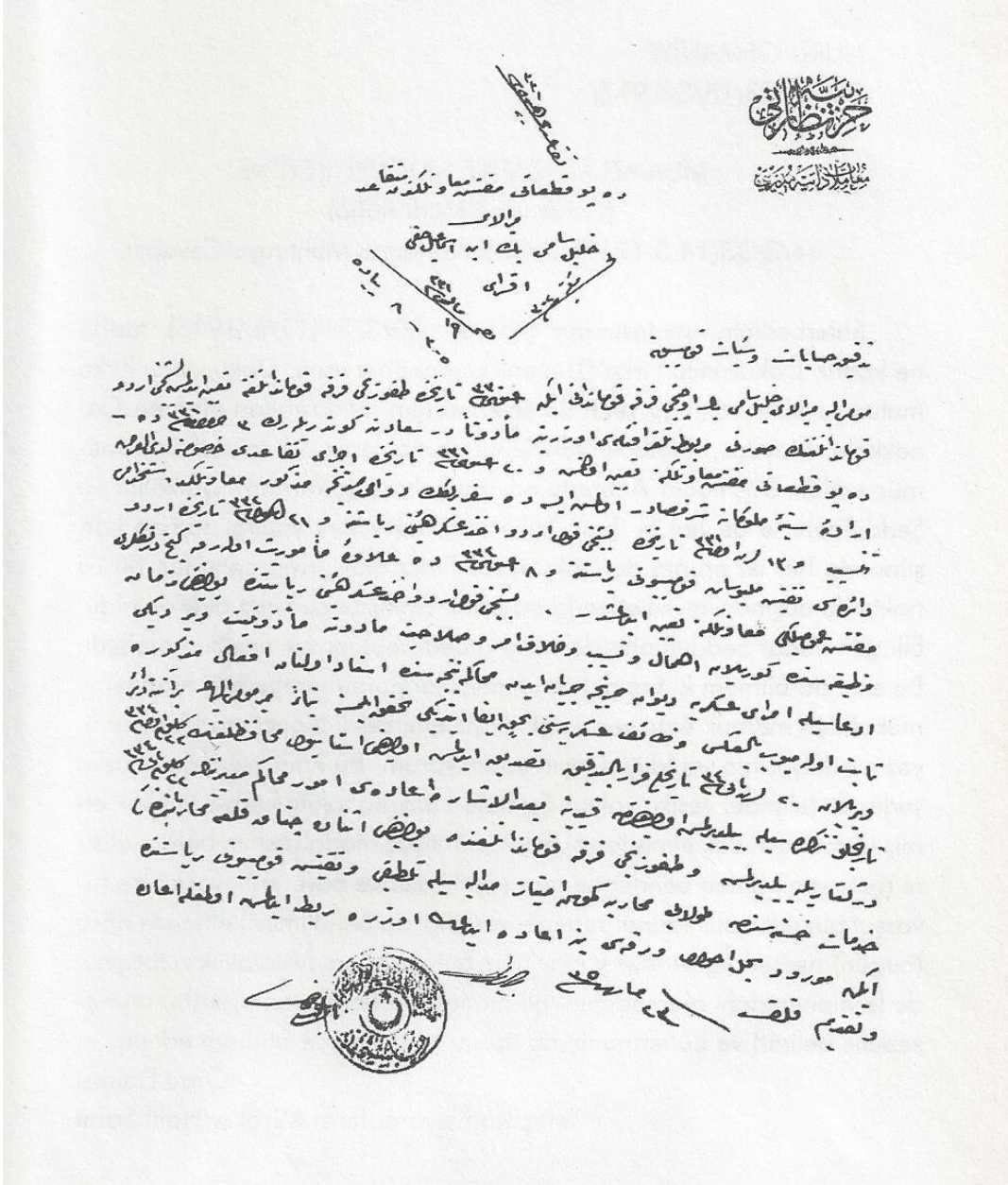

Kaynak: Milli Savunma Bakanlığı Arşivi, Halil Sami Bey Şahsi Dosyası.

**EK-15a: Albay Halil Sami Bey'in Kendisine Verilen Madalyanın Belgesini  
Talep Eden Dilekçesi**

NURU OSMANİYE  
18/3/333 (18/3/1917)

**MUAMELÂT-I ZATIYE MÜDÜRİYYETİ'NE  
(Özlük İşleri Müdürlüğü)  
14/3/333 (14.3.1917) 2/303 Numaralı Muhtıraya Cevaptır.**

Seferberliğin iptidasından itibaren 30/3/31 (12/6/1915) tarihine kadar, Dokuzuncu Fırka (Tümen) kumandanı idim. Dokuzuncu Fırka malum-u âlileri olduğu vech ile seferberliğin iptidasından itibaren Çanakkale, Maydos, Gelibolu sahillerini muhafazaya ve müdafaaya memur edildi. Düşmanın Arıburnu'na işgal ihraç (çıkarma) harekâtını ve Seddülbahir'e de hakiki ihraç (çıkarma) harekâtını yaptığı zaman karşılarında her iki grupta da Dokuzuncu Fırka alaylarıyla çatıştılar. Bu iki nokta da düşmanı tevkif eden (durduran) Dokuzuncu Fırka alayları oldu. Elli gün kadar Seddülbahir'de muharebede bulunmak nasibim olabildi. Bu esnada bilmem ki hangi hizmetime, hangi muharebedeki hizmetime mükafaten merbut emri yevmideki (ilişik emirdeki) birinci maddede imtiyaz madalyasının verildiğini tayin edemiyorum. Bu emri yevmiden başka yedimde (elimde) vesika yoktur. Şu hale nazaran taltife kesb-i istihkak etmiş isem (taltifi hak etmiş isem) mezkûr imtiyaz madalyasının berat-ı âlisini (belgesini) lütfen bendenize itası (verilmesi) ve neye mütevakkıf ise tavassut buyrulmasını (hangi sebeple verildiğini belirtilmesi) elhaletle hâzâ (bugün) hemen üç seneye kadar haiz bulunduğum Miralaylık rütbesinin de fermanını dahi alamadığımı bil münasebe dermeyan eyler (bu münasebetle belirtir) ve bu fermanın da itasını (verilmesini) istirham ederim.

Ordu Dairesi Teftiş Komisyonu Reisi

Miralay Halil Sami

EK-15b: Albay Halil Sami Bey'in Kendisine Verilen Madalyanın Belgesini Talep Eden Dilekçesi

مدر  
۷۷

معاملات ذاتی مدیریت

نور محمدیان

۲۲ / ۲ / ۱۸

۱۴ / ۲ / ۲۲ <sup>س.ع</sup> نمدی محظره به خوب در

مقرر لطف اعتباراً ۱۸ / ۲ / ۲۲ تاریخاً قدر طغورنی فرقه  
 خاندانی ایسم طغورنی فرقه مدافع عالیله اولیین درجه سحر لطف ایسم  
 اعتباراً جناب فله نمایدس کیولی اصلدی محافظه و ماضیه به  
 مأمور ابدلک دستک آری بونه استمال اخرج حرکات و سدره در  
 حصه اخرج حرکات بایلیه شان قاسم لرنده هر آینه غروب ده ده طغورنی  
 فرقه اولیله جانیله بر بواکین لفظ ده ده رکن توفیق ایدن طغورنی فرقه اولیله  
 اولدی الله کون قدر سدره محاره ده بونجه نصیر اوله لری بواکین ده  
 بلایکمه هانک خدمه هانک محاره ده خدمه مکافاة مریلا امریله ده  
 برین ماده ده امتیاز مدلیه سنک دیولرکین تصیده ابدیه میوم بواکین دن  
 باشه یدمه و بیقه بوند در سه حاله نظراً تعلیف کب استقامه تصیده  
 مذکور امتیاز مدلیه سنک بران عالیله لطفاً بیه کزه اعطاس نه به  
 ای توطه بدولتین رجاء و الحاله ضده همان اوج سینه قریب حاکم بولیم  
 میرا بلایه سنک ده فرمان دخر آلم مدلیه مالکاسیه در میان ایلر و بر فرمانه  
 دهن اعطاس استعجم ایدیم

س.ع  
۱۹

۲۲

۱۵

ار دو دانه ک  
 تقصیر قیومی رئیس  
 میلا  
 خاتمه

Kaynak: Milli Savunma Bakanlığı Arşivi, Halil Sami Bey Şahsi Dosyası.

**EK-16a: Albay Halil Sami Bey'in, Cepheden Uzaklaştırılmasının Kendisinin Yetersizliğinden Olmadığını, Liman Von Sanders'in Kişisel Tasarrufu Olduğunu ve Bir Hakem Huzurunda Hesap Vermeye Hazır Olduğuna İlişkin Dilekçesi**

**MÜDAFAA-İ MİLLİYE KOMİSYONU  
RİYASET-İ 'ALİYESİNE**

(305-18)  
Kadıköy/Fenerbahçe/Gül Sokağı/3 Numaralı hanede  
Halil Sami  
28.9.340 (28.9.1924)

19.8.340 (19.7.1924) tarihli İstanbul Merkez Kumandanlığı'nın tebliğ-i mezkuresiyle, M.D. Şubesi'nin yedi bin dokuz yüz on dört kısım numaralı tahriratıyla (yazısıyla) güya esbabı tekaüdün (emekli edilmemin) kifayetsizliğim (yetersizliğim) olduğu beyan buyrulmaktadır.

Hâlbuki Çanakkale Harbinin Dokuzuncu Fırka'ya ait en buhranlı zamanı olan, 12/25 Nisan tarihinden itibaren Fırka, küçük kuvvetiyle, düşmanı; bir alayı ile Arıburnu'nda bir buçuk kilometre cephe dâhilinde tevkif eylemiş (durdurmuş) ve Kitre cenubunda da (güneyinde) meşhurül elam olan düşman heyeti zabitanın bile calibi takdir ve hayreti bulunan hatt-ı müdafaayı tesis eylemişti. Bu hatt-ı müdafaanın tesis emri, Bursa Jandarma Taburu Kumandanı Tahsin Efendi ile Dokuzuncu İstihkâm Bölüğü Kumandanı Yüzbaşı Rıza Efendi'ye verilmiş ve mezkûr kıtaat tarafından, 13 Nisan'da geçen hatt-ı müdafa-i mezkûr tesis edilmişti. Kısmen, yalnız Dokuzuncu Fırka'yla yapılan ve muahharen (sonradan) diğer fırkaların iştirakiyle Alman serserilerinin kumandası tahtında vukua gelen bu harpte, Dokuzuncu Fırka'nın kumandanı tahtında yapılan karekâtında hiçbir kusur ve noksan hareketi vukua gelmediği, tarz-ı müdafaa ve sevk ve idare tetkik edilirse anlaşılır. Eğer bu mesele, idare-i sabıka zamanına atfedilmeyerek (eski idare dönemine ait denilmeyerek) amik (derin) bir suretle tetkiki tensip (uygun) buyrulursa bir hakem heyeti huzurunda muhakemeye hazırım. Acaba noksan ve kifayetsiz kimler imiş meydana çıkar.

Çanakkale Harekâtı harbiye umumiyesi hakkıyla büyük kumandanlar tarafından hüsnü idare edilseydi, topraklarında aylarca Ece Bey Şibih Ceziresi (Gelibolu Yarımadası) topraklarında aylarca kalamazdı ve necip Türk milletinin lâakal (en az) yüz elli bin dilâver nefer ve zabitanın şahadetine sebebiyet verilmezdi. Çanakkale Harbi başladığı zaman, lakaydane (kayıtız) hareket eden Liman von Sanders gibi bir serserinin ve zerre kadar vazife-i mukaddesesini deruhte etmeyen (yerine getirmeyen) Kolordu Kumandanı Yanyalı Esat Paşa'nın ihmalkârlığı görülüyor da Allah'ından başka istinatgâhı (dayanağı) olmayan bendenize kifayetsizlik isnat olunuyor. İyi bilinmelidir ki kifayetsizliğine hükmedilen bu abd-i aciz (aciz kul), milletin şerefini ilâ ettirmiştir (yükseltmiştir). Zira Balkan Harbi muharebesinde maneviyatı sarsılmış ve hatta tezepzübe uğramış (dağılmış) bir millet ordusunun piştârında bulunan (ön saflarında yer alan) yani vaziyete göre ilk hatt-ı müdafaada bulunan bir tek Dokuzuncu Fırka ile her türlü vesaite malik (imkâna sahip) otuz bin kişilik bir düşman kuvvetini tevkif etmeye (durdurmaya) muvaffak olmuştur. Düşmanı bir hafta zarfında denize dökmek mümkünken mafevk (en üst kademedeki) kumandanın ihmalkârlığıyla düşman aylarca Ecebey Şibih Ceziresi'nde (Gelibolu Yarımadası) yerleşip kalmıştır. Gördüğüm gadr (zülüm ve kötülük) dolayısıyla hastalandığımdan esasen Anadolulu olduğum halde vatanın müdafaasını temin eden büyükler, ölümler meyana dâhil olamadım. Alelhusu (özellikle) bendeniz Almanya'dan geldikten sonra Üçüncü Ordu Muallimliği'nde ve Numune Taburu Kumandanlığı ve Muallimliği'nde, ufak bir müddet Mekteb-i Harbiye'de, küçük Zabıt Mektebi ile sair kıtaat da orduda güzide ve fedarkârane bir zabitan heyeti yetiştirmiş, benim gibi bir şahsiyetin bilâ tetkik ve tahkik (araştırma ve inceleme yapılmaksızın) bir Alman serserinin ifadesiyle köşey-i nisyanaya atılması (köşeye atılması) pek muhik (haklı) ve doğru olmasa gerekir. Elbet zaman cümleinin en yeni bir Cumhuriyetinin idare-i alisi naçiz bir şahsa ait hukukunun meydana çıkarılacağından eminim efendim hazretlerim.

20 Eylül 340 (20 Eylül 1924)  
Mütekaid Miralay (305-18) Halil Sami

Kaynak: Milli Savunma Bakanlığı Arşivi, Halil Sami Bey Şahsi Dosyası.



EK-16b: Albay Halil Sami Bey'in, Cepheden Uzaklaştırılmasının Kendisinin Yetersizliğinden Olmadığını, Liman Von Sanders'in Kişisel Tasarrufu Olduğunu, Bir Hakem Huzurunda Hesap Vermeye Hazır Olduğuna İlişkin Dilekçesi

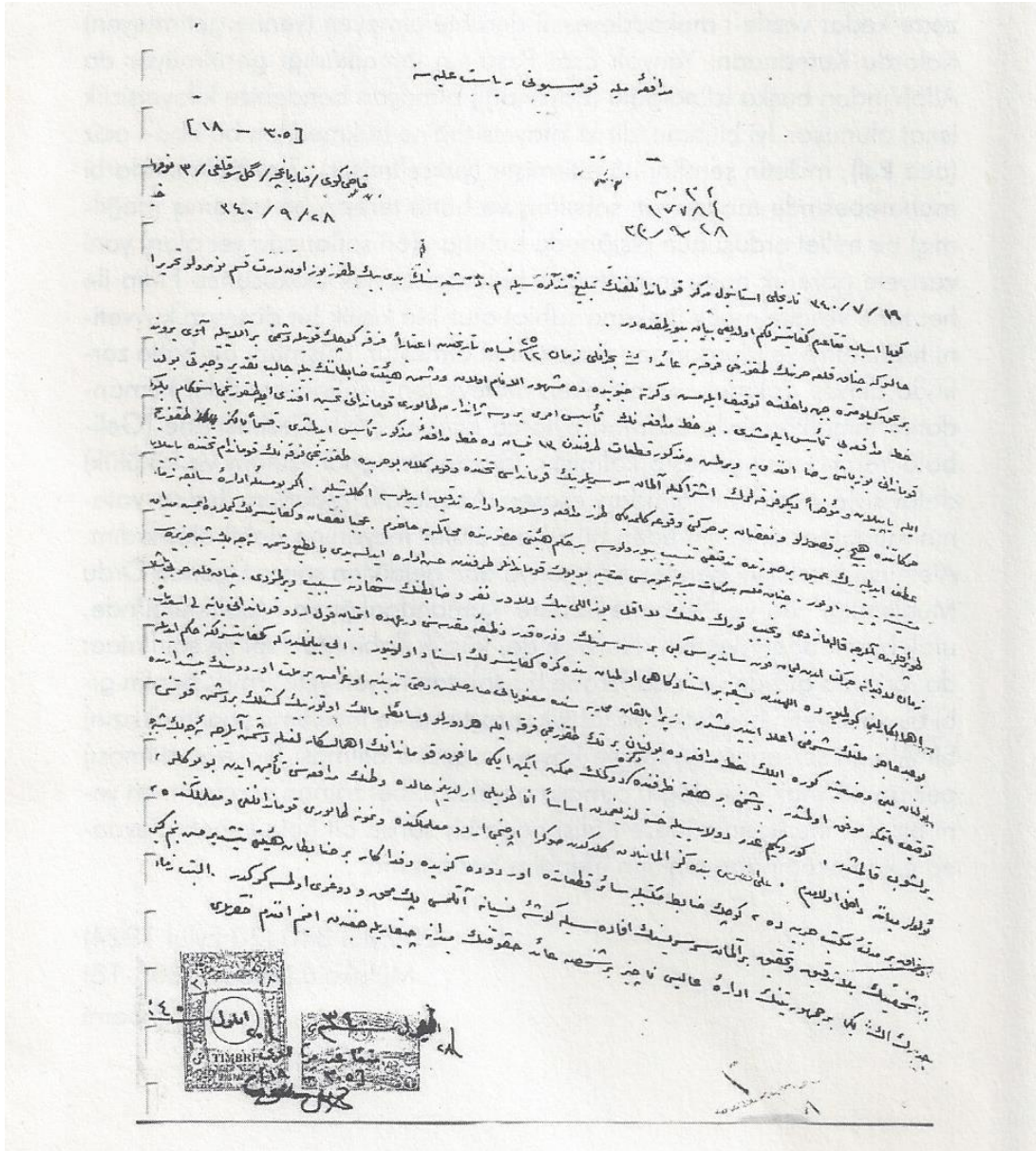

Kaynak: Milli Savunma Bakanlığı Arşivi, Halil Sami Bey Şahsi Dosyası.



### **EK-17: Albay Feyzi Bey'in Enver Paşa'ya Yazdığı Rapor**

“6-7 Ağustos (1915) gece yarısından sonra, 5'inci Ordu Kurmay Başkanı Kazım (İnanç) Bey, Saros Grubu Kurmay Başkanı'na telefonla şu beyanatta bulunmuştur: ‘İngilizlerin bu gece Kemikli civarına asker çıkardıkları haber alınmıştır. Saros Grubu'nun sol yanında bulunan 7'nci Fırka'nın (Tümen) en soldaki alayının hemen Anafarta istikametinde yola çıkarılmasını Müşir Hazretleri emir buyuruyorlar.’ Ağustosun 7'nci günü öğleden evvel saat yedide, Ordu Kurmay Başkanı telefonla bendenize şu emri tebliğ etti: ‘İngilizler bu gece, oldukça büyük kıtalar ile Kemikli civarında karaya çıkmışlardır. Müşir Paşa (Liman Paşa) Hazretleri sizi Anafartalar Grubu Komutanı tayin ettiler. 7'nci ve 12'nci tümenlerin derhal Anafarta yönüne yürüyüşe başlamalarını emrediyorlar ve sizinle görüşüp gerekli emirleri almanız için ne vakit Ordu Karargâhı'na gelebileceğinizi soruyorlar.’ Şu cevabı verdim. ‘Yürüyüşün arkası alındıktan sonra saat 12.00'de buradan otomobille hareket ederek saat 3 sonra sıralarında Müşir Paşa Hazretlerine ulaşıyorum.’ Gerçekten saat 12.00'de otomobil ile Grup Kurmay Başkanı Hayri, Kurmay Binbaşı Şamlı Lütfi, Emir Subayı Saim ve Yaver Cemal Beylerle beraber hareket ettik.

Saat 3 sonraya çeyrek kala, Yalova Köyü'ne geldik. Liman Paşa, Kurmay Başkanı Kazım Bey ve bir Alman emir subayı bizi köyde bekliyordu. Köyde Jandarma Karakolu yapılan bir odaya girdik. Liman Paşa elinde bulunan yüzbin ölçeğinde bir haritayı açarak, düşman kıtalarının mevkiileri işaret edilmiş olan bu harita üzerinde şu beyanatta bulundu: ‘İngilizler bu gece Kemikli burunları arasında karaya asker çıkarmışlardır. Sahilde bulunan gözetleme kıtalarımız geriye çekilmişlerdir. Düşmanın bir kısım kuvvetleri Kocaçimen Dağı tarafına sevk edilmiş, bir kısım kuvvetleri Anafartalar yönünde ilerlemektedir. Kocaçimen Dağı tarafından düşman kuvvetlerine 4'üncü Fırka Komutanı Yarbey Cemil Bey'in ve Anafartalar tarafında ilerleyen düşman kuvvetlerine de Binbaşı Wilmer Bey'in emir ve komutalarında bulunan kıtalar karşı koymakta imişler. Bu vaziyete göre, yarın yani 8 Ağustos günü İngilizlerin sol yanının bulunduğu Anafarta civarına 7'nci ve 12'nci tümenler ile düşmana taarruz edilecektir. Komuta yeriniz, Kocaçimen Dağı'dır.

Taarruzu oradan idare edeceksiniz. Fakat düşman Anafarta'yı işgal etmiş olduğundan, Gelibolu'dan gelen kıtaların düşmana çatmamaları için Dursun Köyü'nde durmaları konusunda emir gönderiniz. Bir de Çanakkale'de bulunan 11'inci tümenin bir alay piyade ile bir bataryası şimdi, saat 3 sonrada Akbaş İskelesi'ne gelmiş olacaktır. Bunlar da emrinize verilmiştir. Arzu ettiğiniz tarafa sevk ediniz.'

Liman Paşa'dan bu emri aldıktan sonra, hemen bir emir yazarak Anafarta'nın düşman elinde bulunduğunu, 7'nci ve 12'nci tümenlerin Dursun Köyü'nde durmalarını tümenlere bildirdim ve bunu Kurmay Binbaşı Lütfi Bey'le derhal yürüyüş koluna gönderdim. Kocaçimen Dağı'ndaki kıtalara komuta etmekte olan Yarbay Cemil (Conk) Bey'e de: Çanakkale'deki 11'inci tümenden saat 3 sonra da Akbaş'a gelmiş olan bir alay piyade ile bir bataryanın emrine verildiğini ve sağ yanın tehlikede bulunmasından dolayı bu kuvvetlerin sağ yanda kullanılmasının münasip olacağını telefonla bildirdim.

Bundan sonra saat 4 sıralarında Liman Paşa'dan ayrıldım. Bu sırada atlarımız da Gelibolu'dan gelmiş olduğundan hayvanlara binip Kocaçimen Dağı istikametine hareket ettik. Yolda giderken vaziyet ile zihnen meşgul oluyor, Anafarta civarında meydana gelebilecek kolordu muharebesinin Kocaçimen Dağı'ndan idaresine akıl erdiremiyordum.

Bu suretle Kanlıdere'ye kadar geldikten sonra karşı sırtlarda bir takım çadırlar gördüm. Bu çadırların kime ait olduğunu yaverime tahkik ettirdim. 3'üncü Kolordu'nun idare heyetine ait olduğunu, telefon da bulunduğunu öğrendim. Hemen telefon başına geçip Willmer Bey'in Kurmay Başkanı Haydar Mehmet Bey'i buldum. Vaziyeti sordum. Şu cevabı aldım: 'Kıtalarımızdan bir tabur Kireçtepe'de, diğer bir tabur Mestantepe mıntikasında bulunuyor. Bugün sabahtan beri İngilizler bizi bombardıman ediyor.' Anafartalar kimin elinde bulunuyor? Soruma karşılık: 'Bizim elimizde' cevabını verdi. Liman Paşa'nın ifadesine göre İngilizler burayı elde etmişler dedim. Buna da: 'Hayır efendim. İngilizler Kireçtepe-Mestantepe hattını geçemediler' cevabını aldım. Şu halde, Liman Paşa'nın bir buçuk saat evvel bana vermiş olduğu malumat tamamıyla yanlıştı.

Evvla düşman Anafarta'yı elde etmemiş, ikincisi Anafarta'da iki tümen ile taarruz edilecek düşmanın sol yanı yok. Üçüncüsü, Kocaçimen Dağı'nın komuta yeri olarak gösterilmesi yanlış. Yani İngilizlerin karaya çıkmalarından 12 saat sonra vaziyet hakkında vermiş olduğu malumat, baştan aşağı yanlıştı ve bu hakikat, yadigâr olarak elimde bulunan harita üzerindeki vaziyeti gösteren işaretler ile kendini göstermektedir.

Bunun üzerine derhal Kurmay Başkanı Kazım Bey'i telefonla buldum. Kendisine, bir buçuk saat evvel Liman Paşa'nın bana vermiş olduğu malumatın yanlış olduğunu anlatarak benim Kocaçimen Dağı'na değil, Anafartalar'a gitmem gerektiğini izah ettim ve geçen olayları Müşir Paşa'ya arzını rica ettim ve Dursun Köyü'nde durdurulan 7'nci ve 12'nci tümenler hakkında da bu akşam bir şeyler yapılamayacağını söyledim. Oradan Willmer Bey'in (Anafartalar Mıntıkası Komutanı) Çamlıtekke'deki karargâhına tam zamanında geldim.

8 Ağustos günü öğleye kadar Anafartalar ve Kocaçimen Dağı mıntikasındaki vaziyeti tespit ile meşgul oldum. Kolordunun harekât sahasına ait bulunan bu iki mıntikadan Kocaçimen Dağı mıntıkası, o yönden taarruz eden İngiliz kıtalarının vaziyetine göre büyük bir tehlikeye maruz bulunuyordu. Çünkü İngiliz taarruzunun başarısı, kuzey cephesinin düşüşüne neden olabilirdi.

Anafartalar tarafından gelmesi muhtemel bulunan düşman ise, şimdi cephesine nispetle bir çevirme hareketi icrasına tevessül edecektir ki, tehlikesi o kadar büyük değildir. Bu sebeple, Kocaçimen Dağı mıntikasında harbeden kuvvetlerimizin takviyesiyle o taraftaki tehlikenin hemen giderilmesi zorunludur. Bu bakış açısından Kocaçimen mıntikasında harp eden Yarbay Cemil Bey kıtalarını, 7'nci tümen ile takviyeye ve Anafartalar mıntikasına karşı 12'nci tümen ile taarruza karar verdim. 8 Ağustos öğle vakti, 5'inci Ordu Kurmay Başkanı Kazım Bey'e bu düşünce ve kararımı telefonla bildirdim.

Kazım Bey, yarım saat sonra bendenizi telefona çağırdı ve: 'Maruzatımı Müşir Paşa'ya (Liman Paşa) arz ettiğini, Müşir Paşa'nın da karargâhıma hemfikir olarak 7'nci tümenin Cemil Bey'i takviye için hemen Kocaçimen Dağı'na sevkini,

12'nci tümenin de Mestantepe'de bulunan düşmana hemen taarruza geçmesini emrettiklerini' bildirdi. Cevabımda: 'Asker dünden beri yürümekten ve uykusuzluktan halsiz kalmıştır. Bu hal ile güpegündüz yapılacak taarruzdan başarı beklenemez. Yarın dinlenmiş askerle ve şafakla beraber yapılacak taarruzla muhakkak muvaffakiyet elde edileceğini izah ettim.' Buna karşı: 'Ben size Müşir Paşa'nın emirlerini tebliğ ettim. Bundan sonrası size aittir' dedi. Bendeniz de: 'Tümen komutanlarını çağırdım, vaziyet hakkında onların da görüşlerini aldıktan sonra yine görüşürüz' diyerek telefonla görüşmeye son verdim.

Bir müddet sonra, 12'nci Tümen Komutanı Selahattin Adil Bey'le, 7'nci Tümen Komutanı Halil Bey geldiler. Halil Bey'e: 'Kocaçimen Dağı'ndaki Cemil Bey komutasındaki kuvvet ile beraber İngilizlere taarruz etmek üzere, hemen Kocaçimen Dağı'na hareket etmesini emrettim.' Adı geçen: 'Kocaçimen'e hareket ve oradaki kıtalar ile beraber taarruza katılmak için emir aldığını ve tümenini derhal yürüyüşe geçireceğini, fakat askerlerinin yorgunluğu ve takatsizliği yüzünden taarruz harekâtından bir başarı beklenemeyeceğini' yazı ile bildirerek, kıtalarının başına gitti.

12'nci tümenin Anafartalar mıntıkasında Kireçtepe- Mestantepe Hattına karşı taarruzuna gelince. 12'nci Tümen Komutanı Selahattin Adil Bey, aynı mahzuru söylemekle beraber: 'Ben askerim, verilen emri icra ederim' demesine rağmen bendeniz, bu taarruzu da bugün yapmayı doğru bulmadım. Tümenler, dün Saros'tan Dursun Köyü'ne kadar altmış kilometreyi aşkın, iki günlük yürüyüşü bir günde yaptıktan sonra, geç vakit vardıkları mevkie ancak bir iki saat uyumuş ve bugün fecirle beraber Anafartalar sırtlarında hazırlık mevzii almak üzere tekrar yürüyüşe kalkan askerle, bugün öğleden sonra taarruzda başarı ümit etmediğim gibi İngilizlerin o günkü vaziyeti de böyle bir taarruz zorunlu kılmıyordu. Üç saat sonra Ordu Kurmay Başkanı Kazım Bey'i tekrar telefona çağırarak geçenleri izah ettim ve Müşir Paşa'nın bugün taarruzdan vazgeçmelerini rica ettim. Cevaben: 'Siz bizzat söyleyiniz ve tümen komutanlarının fikirlerinin de bu merkezde olduğunu ilave ediniz. Belki o suretle fikrini değiştirir. Teklifinize muvafakat eder' dedi. Bunun üzerine yanımda bulunan Willmer Bey'e dedim ki: 'Şu hal ve vaziyeti Liman

Paşa'ya güzelce anlatınız. Paşanın emri üzerine, 7'nci tümen Kocaçimen Dağı mıntikasına sevk olunmuştur. 12'nci tümenin bugün Anafartalar mıntikasından taarruzu caiz değildir. Tümenler, dün bu sıcakta altmış kilometreden fazla bir yürüyüş yapmış ve akşama geç vakit Dursun Köyü'ne pek yorgun olarak gelmiştir. Bir iki saat dinlendikten sonra Anafartalar sırtlarında hazırlık mevzii almak için bu gün şafakla beraber tekrar harekete geçmiştir. Bu sebeple asker son derece yorgun ve halsizdir. Bugün taarruz için de bir mecburiyet yoktur. Taarruzun yarın şafakla beraber yapılmasının kabul ve bugünkü taarruzdan vazgeçmelerinin buyurulması münasip olsa gerektir. Tümen komutanlarının fikri bu merkezdedir.'

Willmer Bey, bu görüşümü telefonla Liman Paşa'ya anlattı ve biraz dinlendikten sonra, bendenize: 'Müşir Paşa kabul etmiyor, taarruz icra edilmelidir diyor' dedi. Bunun üzerine telefonu bendeniz elime aldım ve Almanca: 'Efendim, taarruzun bugün icrası için mücbir bir sebep var mıdır?' dedim ve: 'Evet, vardır' cevabını aldım: 'Sebebini lütfeder misiniz?' Ricama da: 'Düşman dört nakliye gemisi kuvvet geldi. O imdadı almadan hücum ediniz' cevabını verdi. Buna karşı bendeniz: 'Bu gemilerin gelişinden haberimiz vardır. Lakin bunlar asker değil, malzeme getirmişlerdir. Müsaade buyurunuz, taarruzu yarına bırakalım' dedim ve şu cevabı aldım: 'Ne olursa olsun, verdiğim emir bugün icra edilecektir.'

Taarruzun icrasında büyük tehlike gördüğümünden her türlü mesuliyeti göze alarak bugün taarruzdan vazgeçerek, 12'nci tümenin yarın bir alay ile Kireçtepe, bir alayla Mestantepe istikametinde taarruz etmesini, üçüncü alayın da bu iki alaya da yardım etmesini Tümen Komutanı Selahattin Adil Bey'e emrettim.

Öğleden sonra saat 3'e doğru bir Alman emir subayı, Liman Paşa'nın el yazısı ile Almanca yazılmış bir emrini getirdi. Bu emirde: 'Düşmanın gemi toplarının ateşinden kıtaları korumak için taarruzun gece karanlığında yapılması' bildiriliyordu. Şafak vakti hücum icrası kabil ise de gece karanlığında meçhul bir arazide uzun bir yürüyüşle düşmana hücum etmek herhalde hezimete neden bir hareket idi. Esasen bugün taarruz etmemeye karar vermiş ve ona göre tertibat aldığımdan, Liman Paşa'nın bu emrinin de bir tesiri olmadı.

Öğleden sonra saat on sıralarında, Ordu Kurmay Başkanı Kazım Bey bendenizi telefona çağırdı ve şunları söyledi: ‘Feyzi Beyefendi, bendeniz Müşir Paşa’nın yanındayım. Kendileri soruyorlar: Ben bugün Feyzi Bey’e, düşmana taarruz için emir göndermişim, niçin taarruzun gece karanlığında yapılması diye soruyorlar.’ Şu cevabı verdim: ‘Kazım Beyefendi, bu taarruz meselesi bugün, birkaç defa hem sizinle, hem Almanca olarak Paşa ile aramızda münakaşa mevzuu oldu. Hücumun bu akşam icrası için kendilerince mücbir olan sebebin vaki olmadığını ben kendilerine Almanca arz ve izah ederek hücumun yarın şafak zamanına tehirini rica ettim. Kabul etmediler. ‘Ne olursa olsun, benim emrim icra olunacaktır’ buyurdular. Bendeniz ise, ‘emirlerinin icrasında tehlike gördüğümünden icra etmedim. Taarruzu yarın şafak zamanına bıraktım ve ona göre icap eden emri verdim. Bendeniz bu suretle büyük bir mesuliyet yüklenmiş oluyorum. Müşir Paşa sabretsinler, yarınki savaşın neticesinden memnun olmazlarsa beni mesul tutsunlar.’ Cevaben: ‘telefonda beklememi’ söyledi ise de, bir ses çıkmayınca çadırıma döndüm. Bir müddet sonra telefonla bir şifre geldi. Yaverin açtığı şifre şöyleydi: ‘Anafartalar Grubu Komutanlığı’na tayin edilen Mustafa Kemal Bey’in ulaşmasıyla beraber emir ve komutayı adı geçene veriniz ve İstanbul’a hareketiniz rica olunur. 5’inci Ordu Komutanı Liman von Sanders.’”

Yarbay Cemil (Conk) Bey anılarında, Albay Feyzi Bey’in görevden alınışını anlatmaya devam eder: “Albay Feyzi Bey’in Enver Paşa’ya yazdığı rapor bu şekildedir. Bundan sonraki olayları da kendileri bana kısaca şöyle hikâye etti: ‘Bu emir üzerine Kurmay Başkanı’nı yanıma çağırarak Anafartalar Grup Komutanlığı’na Mustafa Kemal Bey’in tayin edildiğini, benim artık burada vazifem kalmadığını ve Mustafa Kemal Bey gelince kendisine delalet edilmesini söyledim ve 48 saattir uykusuz olduğum için yatıp istirahat edeceğimi sözüme ilave ettim.

9 Ağustos sabahı kalktığım zaman Mustafa Kemal Bey’in gece yarısından iki saat sonra karargaha geldiğini ve daha sonra gelmiş olan Liman Paşa ile gözetleme yerine gittiklerini öğrendim ve hemen eşyayı toplayarak otomobilime binip Anafarta karargahından ayrıldım. Mustafa Kemal Bey’in karargâha gelişinde uykuda olduğumdan kendisi ile maatteessüf görüşemedik.

İstanbul'a gelişimden on gün sonra emekli edildiğimi haber aldım. Harbiye Nazırı ve Başkomutan Vekili Enver Paşa, Ağustos sonunda Anafarta cephesini ziyaretinde, cereyan etmiş olan durum hakkında doğru bilgi edinmiş olacak ki, Eylül başlarında Viyana Sefareti Askeri Ataşeliğine tayin ettirmiş ve arkasından harpteki hizmetlere mahsus olan Üçüncü Rütbeden Kılıçlı Osmani Nişanı göndermek suretiyle teveccüh göstermişlerdir.”

Kaynak: Milli Savunma Bakanlığı Arşivi, *Ahmet Feyzi Bey'in Şahsi Dosyası*.

### **EK-18a: Albay Feyzi Bey'in Sadrazamlığa Yazdığı Dilekçe**

Viyana Sefaret-i Seniyesi (Elçiliği) Ateşemiliterliği  
1 Teşrin-i Sani 331  
(14 Kasım 1915)

#### **Hâk-ı Pây-ı Samilerine (Sadrazamlık Makamına) Maruzat-ı bendegânemdir (Maruzatımdır).**

Anafartalar Grubu Kumandanlığından infikakım (ayrılmam) hakkında birçok esbâb tasni' edilerek (uydurma sebepler gösterilerek) bendenizin (benim) fırka kumandanlarından (tümen komutanlarından) mazbata aldığım ve meclis-i harb akd ettiğim ve buna mümasil (benzeyen) daha bazı rivayatın (söylentilerin) sonradan sonraya işa'a edildiği (yayıldığı) burada sem'-i bendegâneme vasıl oldu (kulağıma geldi, işittim). Hulus-ı vicdan ile (temiz bir vicdanla, gönül rahatlığıyla) arz ederim ki bunların cümlesi yalandır. Bendeniz ne fırka kumandanlarından mazbata aldım ne de onlarla meclis-i harb akd eyledim. Ne de emr-ü kumanda da za'f gösterdim. Bilakis bir hezimete mani olmak için emrin mealinden inhiraf (içeriğine uymama) ile azim bir mesuliyeti bile bile deruhde ederek (üzerime alarak) kararımda şiddetü sebat gösterdim. Ve bu sayede muhakkak bir felaketin önünü alarak onun yerine muvaffakiyet temin ettim. Ve bu husus orduda herkesçe malumdur. Netice-i ahvali (sonucu) şahsım için aksi zuhur etmesi (benim için tam tersi bir durum yaratması) bendeniz için bir cilve-i mukadderat'dır (kaderin cilvesidir). Nezd-i acizânemde (bende) buna dair birçok vesaik (belgeler) mevcut. Ben bunları hâk-ı pây-ı devletlerinize (size) arz ederek mucib-i suda' almağa (başınızı ağrıtmaya) şimdiye kadar teeddüb ettim (utandım, çekindim). Katiyen emin idim ki Anafartalar'da cereyan eden vukuatın mahiyet-i asliyesi er geç sem'-i devletlerine vasıl olacaktır (olayın aslı size ulaşacaktır). Lakin hatır ve hayale gelmez bir takım tasniata (uydurmalara) karşı zabtü nefis edemeyerek şimdi takdime mütecasir oluyorum (cesaret ediyorum). Hatta bu hususu tahriren (yazılı olarak) Liman Paşa hazretlerine dahi arz ederek bu misüllü (bunun gibi) bi esas rivayât (asılsız söylentiler) için bir sebeb-i ma'zur olmadığını dermiyan etmeye (açıklamaya) mecbur oldum.



Anafartalar günü Müşir Paşa hazretlerinin vaziyet-i harbiye hakkındaki içtihatları hakikat-i hale külliyyen mugayir (gerçek duruma tamamen aykırı) idi. Vaziyet-i harbiyenin hususiyet ve hakikati hakkında bendenizin öğleden sonra üçte telefonla maruzatıma ehemmiyet vermeyerek o gün gündüz hücumunda ısrar buyurdular. Asker yirmi dört saatten beri mütemadiyen yürüyerek taarruz edecek. 12'nci Fırka henüz toplanmamış. Kuvveti 5.600 tüfek, düşmanın kuvveti 16.000 tüfekten ibaret idi. Gündüz saat üçten sonra taarruzun icrası âdem-ül imkân (imkânsız), şafak vaktine te'hiri (ertelenmesi) zaruri idi. Maatessüf Erkân-ı Harb Reisi (Kurmaya Başkanı) Kazım Bey bu muharebeye iştirak etmeyeceklerinden yaverleri Binbaşı Prigge Beğ'in muzadd (karşı, muhalif) olan tezviratına (yalan şeyler) bir zemin-i müsait ihzar edilmiş idi (hazırlanmıştı). Ve bendeniz taarruzu şafak vaktine te'hir ettiğim için itaatsizlikle itham edilerek o akşam kumandadan el çektim. Lakin ertesi sabah cereyan eden muharebenin neticesi bendenizin fikrimin sıhhati ve Müşir paşa hazretlerinin içtihadının âdem-i isabeti (isabetsizliği) alenen izhar eylediğinden (açıkça görüldüğünden) karargâhta hâsıl olan mahcubiyet dolayısıyla hakkımda birçok takibatın sonradan sonraya icadına sebep oldu. Melfufen (ilişik olarak) takdimine mütecasir olduğum (cesaret ettiğim) fikarât (maddeler) lüften manzur-ı devletleri buyrulacak olur ise (dikkate alınırsa) bütün rivayâtın tezviratından (yalan söylentilerden) başka bir mahiyete haiz olmadığımı ve akdemce (öncelikle) hak-ı bendegânemde ibzal buyrulan teveccüh (bana gösterilen teveccüh) ve itimad-ı devletlerine layık suretle ifa-yı vazife eylediğimi tezahür eder (size layık bir şekilde görevimi yerine getirdiğim ortaya çıkar).

Takdime mücaseretimden dolayı aff-ı devletlerini istirhâm ile (cesaretimden dolayı affınız rica ile) temadi-i ömür ve atıf-ı devletleri duasını vird-i zebân eylerim (daima şefkatiniz ve uzun ömrünüze dua ederim) efendim.

Viyana Ataşemiliteri Miralay

EK-18b: Albay Feyzi Bey'in Sadrazamlığa Yazdığı Dilekçe

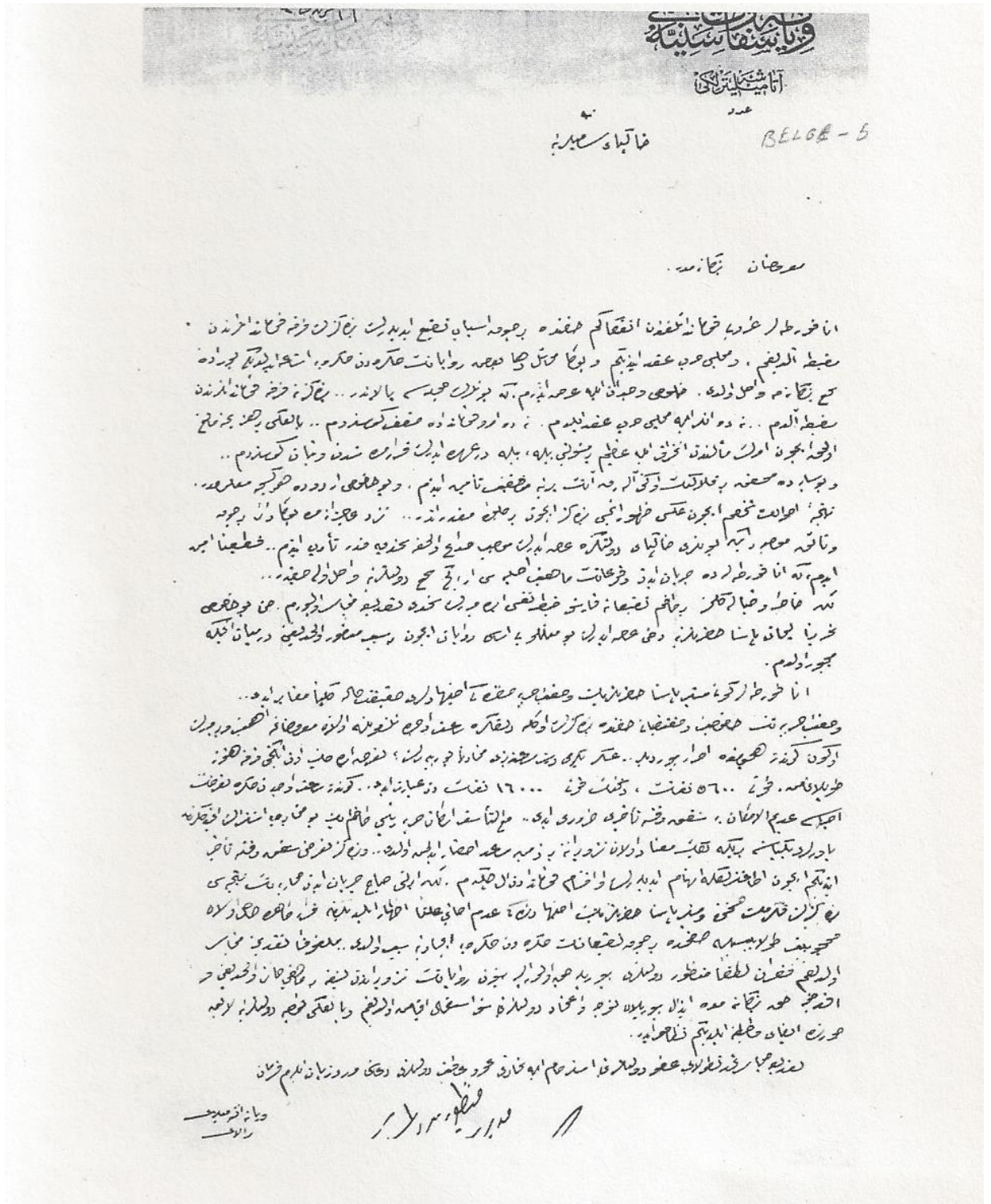

Kaynak: Milli Savunma Bakanlığı Arşivi, Ahmet Feyzi Bey'in Şahsi Dosyası.

**EK-19: Birinci Dünya Savaşı'nda Türk Esirleri**

<b>Cepheler-Muharebeler</b>	<b>Verilen Esir Sayısı (yaklaşık)</b>	<b>Esir Alman Ülke</b>
Çanakkale	8000	İngiltere
Çanakkale	2000	Fransa
Sarıkamış	15.000	Rusya
Doğu Cephesi (Erzincan-Erzurum civarı)	40.000	Rusya
Galiçya	10.000	Rusya
Romanya	605	Romanya
Birinci Kanal Harekâtı	717	İngiltere
İkinci Kanal Harekâtı	3000	İngiltere
Birinci ve İkinci Gazze Muharebeleri	3000	İngiltere
Refahiye (Irak Cephesi) Muharebesi	1600	İngiltere
Gazze-Birüssebi Savaşları (Filistin)	10.000	İngiltere
Filistin (Yıldırım Ordu Grubunun Muharebeleri)	75.000	İngiltere
Kurna (Irak Cephesi) Muharebesi	1000	İngiltere
Kut'ül-Ammare Muharebesi	8000	İngiltere
Bağdat-Musul Muharebeleri	10.000	İngiltere
Makedonya Cephesi Muharebeleri	30	İngiltere
Asir Cephesi	10.000	İngiltere
Yemen Cephesi	4100	İngiltere
Trablusgarp Cephesi	100	İtalya
<b>Toplam</b>	<b>202.152</b>	

Kaynak: Cemalettin Taşkıran, *Ana Ben Ölmedim (Birinci Dünya Savaşı'nda Türk Esirleri)*, İş Bankası Kültür Yayınları, İstanbul, 2006, s. 62.



**FOTOĞRAFLAR**

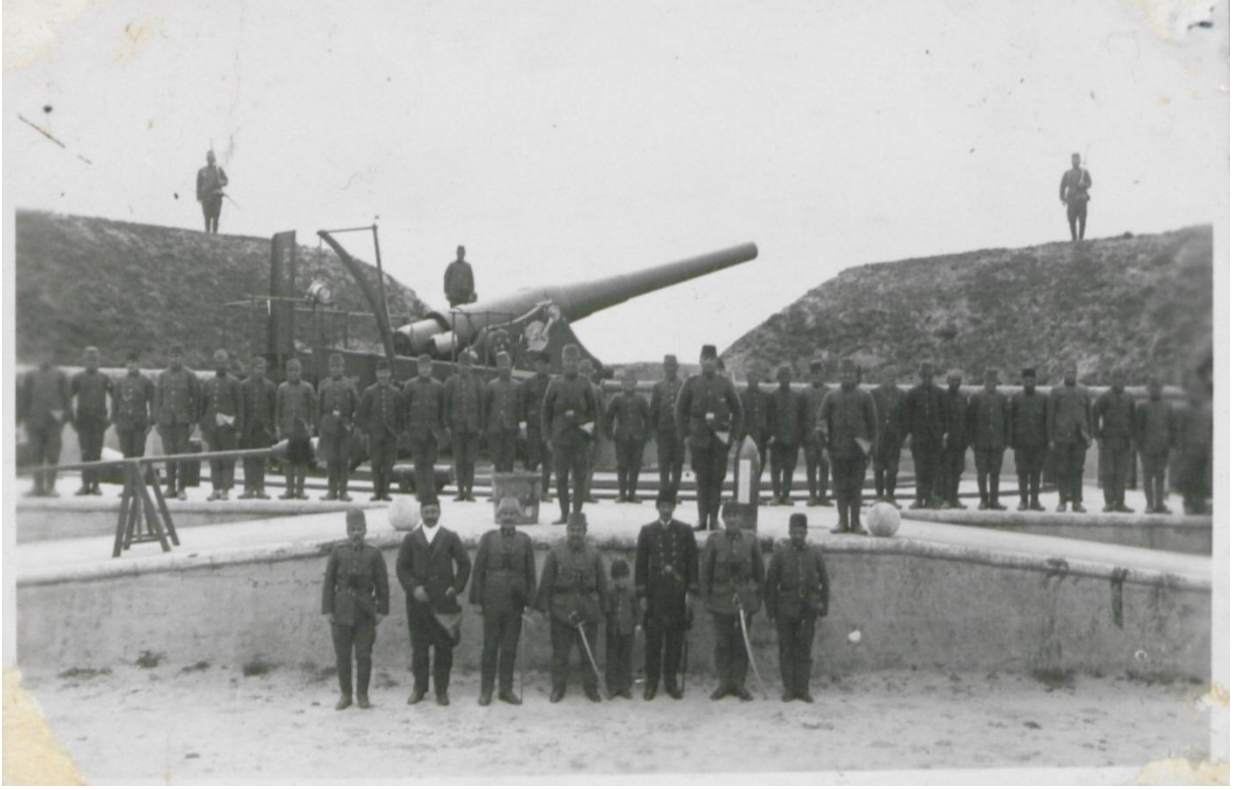

**Fotoğraf-1:** 18 Mart 1916'da ilk defa yapılan Çanakkale Şehitlerini Anma Töreni, (ATASE Albüm Nu.3, Fotoğraf Nu.041).



**Fotoğraf-2:** Mevzide, 15 santimetrelilik obüs, ( ATASE, Albüm Nu.3, Fotoğraf Nu.063).





**Fotoğraf-3:** Kanlısirt'a dikilen bir Alay Sancağı, (ATASE, Albüm Nu.2, Fotoğraf Nu.109).



**Fotoğraf-4:** Siperde ateş eden askerler, (ATASE, Albüm Nu.3, Fotoğraf Nu.020).





**Fotoğraf-5:** Fransız Buvet gemisini batıran top ve Batarya Komutanı Hilmi ve Teğmen Fahri, (ATASE, Albüm Nu.3, Fotoğraf Nu.082).



**Fotoğraf-6:** Çanakkale'de Torpil Topu, (ATASE, Albüm Nu.3, Fotoğraf Nu.084).

## ÖZGEÇMİŞ

Naim Babüroğlu, 1960 yılında Antakya'da doğdu. İlk ve Ortaokul öğrenimini Antakya'da tamamladı. 1977 yılında Kuleli Askeri Lisesi'ni, 1981 yılında Kara Harp Okulu'nu, 1982 yılında Piyade Okulu'nu bitirdi. Kıbrıs dâhil, Kara Kuvvetleri Komutanlığı'nın çeşitli birliklerinde Takım ve Bölük Komutanlığı yaptı. 1992 yılında Kara Harp Akademisi'nden Kurmay Yüzbaşı olarak mezun olduktan sonra, Hakkâri Dağ ve Komando Tugay Komutanlığı'nda görev yaptı. Ardından, Kara Harp Akademisi'nde Öğretim Üyeliği ve Plan Subaylığı görevlerini sürdürdü. 1995 yılında Silahlı Kuvvetler Akademisi'ni bitirdi. 1996-1997 yılında, Türk Silahlı Kuvvetleri'ni temsilen Kuveyt ve Irak'ta Birleşmiş Milletler Askeri Gözlemci Subayı olarak görev yaptı. Tabur Komutanlığı görevinin ardından, 1998-2001 yıllarında Belçika'da NATO (SHAPE) Karargâhında Kuvvet Plan subayı görevinde bulundu.

Babüroğlu, 2001-2004 yılları arasında Genelkurmay Başkanlığı karargâhında çalıştı. 2004-2006 yıllarında, Iğdır-Yüksekova arasında yaklaşık 300 kilometrelik sınırdan sorumlu Van Hudut Alay Komutanlığı görevini yaptı. 2006 yılında Tuğgeneralliğe yükseltildi ve Tugay Komutanlığı'na atandı. 2009-2011 yıllarında Ege Ordusu Harekât Kurmay Yarbaşkanlığı görevinde bulundu.

Naim Babüroğlu'nun Askeri Lise sınavını kazanarak 14 yaşında başladığı askerlik yolculuğu, 37 yıl sürdü ve Tuğgeneral rütbesinde iken 2011 yılında emekli oldu. 1999-2002 yılları arasında, ABD Oklahoma Üniversitesinde İnsan İletişimi ve İlişkileri konusunda Yüksek Lisans yaptı. İngilizce ve Arapça bilmektedir. Birleşmiş Milletler Madalyası sahibidir. Kuveyt ve Irak'taki görevi sırasında kaleme aldığı Gözlemler (1998) adlı kitabı bulunmaktadır.