

**KOCATEPE ÜNİVERSİTESİ  
SOSYAL BİLİMLER ENSTİTÜSÜ**

**KIBRIS BARIŞ HAREKÂTI'NDA KARA MUHAREBELERİ**

**Abdullah Ceniz ÇETİNER**

**Yüksek Lisans Tezi**

**Danışman: Yrd.Doç.Dr. Abdurrahman ATEŞ**

**AFYON**

**2007**

## ÖZET

Kıbrıs Adası coğrafi olarak Anadolu'nun bir parçasıdır. Bu gerçek nedeniyle, tarihin her devrinde Anadolu'ya hâkim olan devletler, Kıbrıs'a da hâkim olma ihtiyacını hissetmişlerdir.

Kıbrıs Adası'nın jeopolitik ve jeostratejik önemi, Orta Doğu ve Doğu Akdeniz'in kontrol edilmesinde oynadığı rolden ileri gelmektedir. Kıbrıs Adası, Mersin ve İskenderun limanlarına giriş ve çıkışları kolayca kontrol edebilecek ve Doğu Akdeniz'deki bütün askeri ve sivil deniz taşımacılığını kontrol altında tutabilecek konumdadır. Türkiye'nin güney sahillerine ve İsrail'e ait deniz yollarına hâkimdir ve Süveyş Kanalı'ndan yapılan deniz taşımacılığının kontrolünü ve Orta Doğu petrol bölgelerine ulaşmayı mümkün kılmaktadır. Orta Doğu petroleri ile petrol nakliyatı Kıbrıs Adası'nın önemini artırmaktadır.

Türkiye için büyük bir öneme haiz olan Kıbrıs Adası, çeşitli entrikalarla Yunanistan'a verilmeye çalışılmış, 15 Temmuz 1974'de bir darbe ile Kıbrıs'ta Enosis gerçekleştirilmek istenmiştir. Türkiye Cumhuriyeti bu darbe karşısında sessiz kalmamış ve 20 Temmuz 1974'de Kıbrıs Barış Harekâtını gerçekleştirmiştir.

Kıbrıs Barış Harekâtı iki safhada icra edilmiştir. Eldeki kıt kaynaklar en verimli şekilde kullanılmaya çalışılmış, en az malzeme ve insan kaybıyla harekât başarılmıştır. Hazırlık ve icrası, kara, deniz ve hava kuvvetleri birliklerinin müşterek eğitimleri ve koordinasyonlarını gerektiren Kıbrıs Barış Harekâtı'nda Türk birlikleri, atma, çıkarma ve indirme vasıtalarının sınırlı olmasına rağmen başarılı olmuşlardır.

Harekâtın birinci safhasında, inen, çıkan ve atılan birlikler üçüncü gün sonunda birleşmeyi başararak Ada'da kıyıbaşı ve havabaşını tesis etmişlerdir. Ancak bu safhada Türk birlikleri dar bir alanda sıkışıp kalmışlar ve nazik bir durum meydana gelmiştir. Buna rağmen Birleşmiş Milletler Güvenlik Konseyi'nin ilan ettiği ateşkese uyularak harekât bir süreliğine durdurulmuştur.

Birinci harekât sonrasında yapılan Cenevre görüşmeleri bir sonuç vermeyince İkinci Harekât yapılarak Kıbrıs'ta bugünkü fiili durum meydana gelmiştir. Yapılan bu deniz aşırı harekât, emsalleriyle mukayese edildiğinde genel olarak çok başarılı bir harekât olarak değerlendirilebilir.

Birinci Barış Harekâtı, uluslar arası toplumda sempati ile karşılanmış, destek görmüştür. Ancak hayati nedenlerle yapılan İkinci Harekât aynı hoşgörü ile karşılanmamış, özellikle Amerika Birleşik Devletleri ve Sovyetler Birliği'nin büyük

tepkileriyle karşı karşıya kalınmıştır. Amerika Birleşik Devletleri, Barış Harekâtı sonrasında Türkiye'ye karşı ambargo uygulamasına başlamıştır. Bu ambargo, kendi öz kaynaklarımızın harekete geçirilmesinin ne denli önemli olduğunu göstermiş ve bunu sonucunda Türk harp sanayisinde kıpırdanmalar başlamıştır.

Devletler kendi çıkarlarına aykırı bir durum olduğunda aynı ittifak içinde buldukları müttefiklerine bile düşmanca davranışlarda bulunmaktan çekinmemektedirler. Amerikan ambargosu bu durumu bir kez daha teyit etmiş ve devletlerin kendi öz kaynaklarına önem vermesi gerektiğini göstermiştir.

Türk Silahlı Kuvvetleri, Kıbrıs Barış Harekâtını başarıyla tamamlamıştır. Bugün de, kendisine verilecek her türlü göreve hazır bulunmaktadır. Türk Silahlı Kuvvetleri, muhtemel muharebelerde olduğu gibi, arama kurtarma, doğal afetlerde insani yardım ve terörle mücadele alanlarında da her zaman milletin emrinde ve göreve hazırdır.

## ÖZGEÇMİŞ

1967 yılında İstanbul'da doğmuş, ilkokulu Ankara ve Ödemiş/İzmir'de tamamlamıştır. 1981 yılında Söke Merkez Ortaokulundan mezun olan Abdullah Ceniz ÇETİNER, aynı yıl Kuleli Askeri Lisesi'ne başlamıştır. 1985 – 1989 yılları arasında Kara Harp Okulu'nda lisans eğitimini tamamladıktan sonra, Türk Silahlı Kuvvetlerinin muhtelif birliklerinde Tim, Takım, Bölük Komutanlığı ve Karargâh Subaylığı görevlerinde bulunmuştur. Halen 1/25 nci Mekanize Piyade Tugay Komutanlığı'nda (Göle/Ardahan) Piyade Binbaşı rütbesi ile görevine devam etmektedir.

2005 yılında Kocatepe Üniversitesi Sosyal Bilimler Enstitüsü Tarih Ana Bilim Dalında lisansüstü eğitime başlamıştır. Evli ve iki çocuk babası olup İngilizce bilmektedir.

### ADRES:

Garnizon Lojmanları Erdem Apt. No:1 Göle/Ardahan  
GSM: 0 505 7194193  
e – mail: abduhahcetiner@hotmail.com

## GİRİŞ

### I. KIBRIS'IN COĞRAFİ MEVKİİ VE STRATEJİK ÖNEMİ

Türkçede “Kıbrıs”, Arapçada “Kubrus”, batı dillerinde “Cyprus”, “Cypre”, “Chypre”, “Gipros” ve “Cypren” olarak adlandırılan Ada, Mısır ve Hitit kaynaklarında müştereken “Alaşya (Alaysa)” şeklinde geçerken, Mısır kaynaklarında ayrıca “Asi” kelimesiyle de ifade edilmektedir. Ada'nın adının, Ada'da bolca bulunan kına çiçeğinin İbranice karşılığı olan “Kopher”, yine Ada'da bolca çıkan bakırın Latince karşılığı olan “Cuprum” ve batı dillerine “Copper” ve “Kopher” olarak geçen bakırın Akadça aslı ve Latince de servi anlamına gelen “Cypress” kelimesinden geldiği şeklinde rivayetler vardır.<sup>1</sup>

Kıbrıs, Akdeniz'in üçüncü büyük adası olup<sup>2</sup> 34° 33' - 35° 04' kuzey paralelleri ile 32° 17' - 34° 35' doğu meridyenleri arasında bulunmaktadır.<sup>3</sup> Kıbrıs Ada'sı, Türkiye'ye 71 km., Suriye'ye 98 km., Lübnan'a 221 km., İsrail'e 290 km., Mısır'a 316 km., Girit'e 800 km., Yunanistan'a ise 900 km. mesafededir.<sup>4</sup> Şekil G.1.1

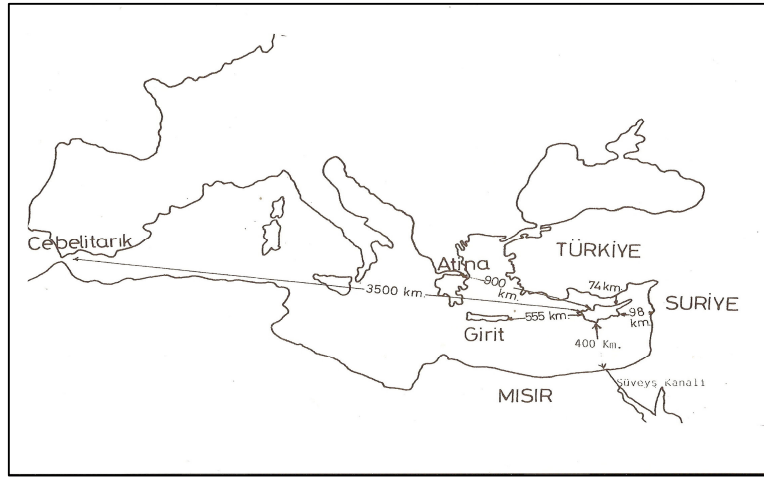

Şekil G – 1.1 Kıbrıs Adası'nın Konumu

Kıbrıs'ın yüzölçümü 9251 km<sup>2</sup> dir.<sup>5</sup> Bu alan, Anadolu'nun 1/83'ü kadardır. En uzun yeri doğu – batı istikametinde Karpas Burnu ile Arnavut Burnu arasında 227 km., kuzey – güney istikametinde Kormacit Burnu ile Akrotiri (Ağratur) Üssü güneyindeki

<sup>1</sup> Süleyman Özmen, **Avrasya'nın Kırılma Noktası Kıbrıs**, Kültür Sanat Yayıncılık, İstanbul 2005, s. 15

<sup>2</sup> Akdeniz'in en büyük iki adası, Sardunya ve Sicilya'dır.

<sup>3</sup> **Kıbrıs Seferi**, Genelkurmay Harp Tarihi Başkanlığı Resmi Yayınları, Seri no:2, Ankara 1971, s. 32

<sup>4</sup> Nasım Zia, **Kıbrıs'ın İngiltere'ye Geçışı ve Ada'da Kurulan İngiliz İdaresi**, Türk Kültürünü Araştırma Enstitüsü Yayını No: 44, Ankara 1975, s.1; Kıbrıs'ın Dünü, Bugünü, Yarını, Harp Akademileri Yayınları, İstanbul 1995, s. 1

<sup>5</sup> **Osmanlı İdaresinde Kıbrıs** (Nüfusu, Arazi Dağılımı ve Türk Vakıfları), Başbakanlık Devlet Arşivleri Genel Müdürlüğü Yayınları, Yayın no: 43, Ankara 2000, s. 3

Dođan Burnu arasında 97 km.dir.<sup>6</sup> Kıyılarının uzunluđu 782 km. yi bulur. İskenderun K rfezi'ne dođru uzanan Kıbrıs, jeolojik devirlerde Anadolu'nun bir parçası iken, Plesteceno Devrinde Anadolu'dan ayrılmıřtır.<sup>7</sup>

Prof. Dr. Cevat R řt  G rsoy, Ada'nın kendisine ait bir řekli olduđunu beyan ettikten sonra onu řahadet parmađı İskenderun K rfezi'ni g steren bir ele benzetmektedir.<sup>8</sup>

Kıbrıs Adası cođrafı olarak Anadolu'nun bir parçasıdır. Bu gerek nedeniyle, tarihin her devrinde Anadolu'ya h kim olan devletler, Kıbrıs'a da h kim olma ihtiyacını hissetmiřlerdir.<sup>9</sup>

Yeryüzü řekilleri aısından; Kıbrıs'ın Beřparmak Dađları ile Meserya Ovası, İskenderun b lgesi Nur Dađları ile Amik Ovası'nın uzantısı gibidir.<sup>10</sup> Ada'nın bitki  rtüsü ve jeolojik yapısı da İskenderun b lgesi karakterindedir.<sup>11</sup> Bařlıca y kseltiler; batıdaki Trodos Dađları ile kuzey kıyısı boyunca uzanan Girne Dađlarıdır.<sup>12</sup> Kıbrıs'ta tipik Akdeniz iklimi egemendir. Yazları sıcak ve kurak, kışları ılık ve yađıřlı geer. Ada'da akarsular kısıdır ve tařkın mevsimlerinde vadi tabanını basar.<sup>13</sup> Yazın akarsular tamamen kururlar. Ada'nın en uzun ırmađı olan Kanlıdere (Pidias), g ney kolunu karlı dađlardan, kuzey kolunu kuzeydeki dađlık alandan alarak, Gazi Magosa K rfezi'ne d k l r.<sup>14</sup>

Cođrafı mevkiini kısaca izah ettiđimiz Kıbrıs Adası'nın jeopolitik ve jeostratejik  nemi, Orta Dođu ve Dođu Akdeniz'in kontrol edilmesinde oynadıđı rolden ileri gelmektedir. Kıbrıs Adası, Mersin ve İskenderun limanlarına giriř ve ıkıřları kolayca kontrol edebilecek ve Dođu Akdeniz'deki b t n askeri ve sivil deniz tařımacılıđını etkileyebilecek konumdadır. T rkiye'nin g ney sahillerine ve İsrail'e ait deniz yollarına h kimdir ve S veyř Kanalı'ndan yapılan deniz tařımacılıđının kontrol n  ve Orta Dođu

---

<sup>6</sup> Hayrettin Erkmen - S reyya Y ksel - H. Fahir Alaam ve diđerleri; **Kıbrıs Sorunu Geliřmeler ve G r řler**, Sisav Yayınları, İstanbul 1990, s. 10

<sup>7</sup> H. Fikret Alasya, **Tarihte Kıbrıs**, T rk K lt r Derneđi Yayınları, Ankara 1988, s. 2

<sup>8</sup> Veysel Gani, **Kıbrıs Barıř Harek tu ve Kuzey Kıbrıs T rk Cumhuriyeti**, Silahlı Kuvvetler Dergisi, Yıl 103, Sayı 292, Ankara 1984, s.38

<sup>9</sup> H seyin M mtaz, **"T rkiye Kıbrıs İliřkileri"**, T rk D nyası Tarih ve K lt r Dergisi, T rk D nyası Arařtırma Vakfı Yayınları, Sayı:154, s. 53

<sup>10</sup> Abdulhaluk ay, **Kıbrıs'ta Kanlı Noel – 1963**, T rk K lt r n  Arařtırma Enstitüsü Yayınları:93, Ankara 1989,s.1

<sup>11</sup> Cumhuriyet Evcil, **Yavru Vatan Kıbrıs'ta Zaferin Hik yesi**, Genelkurmay Bařkanlıđı ATESE Yayınları, Ankara 1999, s. 1

<sup>12</sup> Necati Ulunay Ucuzsatar, , **Askeri Cođrafya**, Harp Akademileri Komutanlıđı Yayınları, İstanbul 1987, s. 385

<sup>13</sup> **Larousse Genlik Ansiklopedisi**, C II, Meydan Gazetecilik ve Neřriyat, İstanbul 1974, s. 419

<sup>14</sup> **Geliřim Hachette Alfabetik Genel K lt r Ansiklopedisi**, C. IV, İnterpres Basın ve Yayıncılık, s.2229

petrol bölgelerine ulaşmayı mümkün kılmaktadır. Orta Doğu petroleri ile petrol nakliyatı Kıbrıs Adası'nın önemini artırmaktadır.

Görüldüğü üzere, Kıbrıs Adası, özellikle sanayi devriminden sonra dünyanın en kritik bölgelerinden birisi olan Orta Doğu'daki bütün ülkeleri tehdit altında bulundurmakta ve Orta Doğu petrolünün dünyaya ulaşmasını sağlayan limanları ve deniz yollarının önemli bir kısmını da kontrol etmektedir.

Kıbrıs Adası, Türk milli güvenliğinin sağlanması açısından çok büyük değer taşımaktadır. Güneyden yapılacak her hangi bir taarruzi harekât için hava ve deniz üssü niteliğini taşımaktadır. Ada'nın hasım bir devlet elinde bulunması halinde güneyden Anadolu'nun emniyeti tehlikeye girer. Kıbrıs Adası'nı elinde bulunduran Doğu Akdeniz ve dolaylı olarak da bütün Akdeniz'in kontrolünü elinde bulundurur. Kıbrıs Adası, Orta Doğu'ya yapılacak bir müdahalede ise üs olarak kullanılabilir. Kıbrıs, bu konumu ile Doğu Akdeniz'de bir uçak gemisi, füzeler için rampa, Anadolu'nun güneyden işgali için bir atlama taşı niteliğindedir.

Ada'nın bir uçak gemisi işlevini yerine getirdiği öteden beri bilinen bir husustur. Körfez Krizi sırasında, İngilizlerin Irak'a yaptıkları hava saldırılarında Ada'daki üslerini kullanmış olması, bunun en yakın örneklerinden birisidir.<sup>15</sup>

Avrupa, Asya ve Afrika'ya eşit uzaklıkta olması açısından dünya ana kıtası içinde merkezi bir konuma sahip bulunan Kıbrıs, Girit Adası ile birlikte su geçiş yollarının da kesiştiği bir hat üzerindedir. Asya ve Avrupa'yı ayıran boğazlar ve Asya ve Avrupa'yı ayıran Süveyş Kanalı arasında yer alan Kıbrıs aynı zamanda Avrasya – Afrika bağlantısının en önemli su havzaları olan Körfez ve Hazar havzalarıyla Aden ve Hürmüz suyollarının nabzını tutacak sabit bir üs veya uçak gemisi konumundadır. İngilizlerin geçmişte bir süre egemen oldukları Kıbrıs'ta hala üs bulundurmaları ve Ada'nın soğuk savaş döneminde en sıcak bunalım alanlarından biri olmasının nedeni de bu stratejik öneminden kaynaklanmaktadır.

Kıbrıs, Avrupa'dan Orta Doğu'ya, oradan da Süveyş Kanalı ile Çin, Hindistan, Uzak Doğu ve diğer ülkelere uzanan ticaret yollarını kontrol altında tuttuğu için stratejik bir komuna sahiptir.<sup>16</sup>

Kıbrıs'ı ihmal eden bir ülkenin küresel ve bölgesel politikalarda etkin olabilmesi mümkün değildir. Küresel politikalarda etkin olması mümkün olamaz, çünkü bu küçük

---

<sup>15</sup> Osman Metin Öztürk, **Stratejik Açından Doğu Akdeniz ve Kıbrıs**, Altınküre Yayınları:8, Ankara 2003, s. 52

<sup>16</sup> Veli Yılmaz, **Siyasi Tarih**, Harp Akademileri Yayınları, İstanbul 1998, s. 458

ada Asya – Avrupa, Avrupa – Afrika ve Avrupa – Asya arasındaki stratejik bağlantıları doğrudan etkileyecek bir konuma sahiptir. Bölgesel politikalarda etkin olamaz, çünkü doğu ucuyla Ortadoğu'ya yönelmiş bir ok gibi duran bu Ada batı sırtıyla da Doğu Akdeniz, Balkanlar ve Kuzey Afrika'da stratejik dengelerin temel taşı durumundadır. Bu durum soğuk savaş sonrası dönemde yeni durumların ortaya çıkması ile daha bir değer kazanmıştır. SSCB'nin dağılması, Orta Asya'dan Avrupa'ya giden enerji ve ticaret hattının, Batı Asya, Doğu Akdeniz ve Güney Asya'nın alternatif yollar olarak gündeme gelmesine neden oldu. Bu yeni hatlar ister doğrudan İskenderun Körfezi ve Doğu Akdeniz'e insin, ister değişik bir istikametten gelsin, Kıbrıs sabit bir parametre olarak güzergâh üzerinde bulunmaktadır.

Atatürk, son yıllarında güney sahillerinde yapılan bir donanma tatbikatında kurmay subaylarını etrafına toplar ve onlara şu soruyu sorar:”*Türkiye'nin yeniden işgal edildiğini ve Türk kuvvetlerinin sadece bu bölgede mukavemet ettiğini farz edelim, ikmal yollarımız ve imkânlarımız nelerdir?*” Kurmay subaylarının görüş ve düşüncelerini büyük bir dikkatle dinleyen Atatürk, elini haritaya uzatır ve Kıbrıs'ı işaret ederek şöyle der: “*Efendiler, Kıbrıs düşmanın elinde bulunduğu sürece bu bölgenin ikmal yolları tıkanmıştır. Kıbrıs'a dikkate ediniz. Bu Ada bizim için mühimdir.*”<sup>17</sup>

Kıbrıs'taki kurulu veya kurulacak, askeri deniz ve hava üsleri ile Doğu Akdeniz'de siyasi ve askeri denetim büyük ölçüde sağlanabilir. Ortadoğu ve Afrika'da kolayca askeri operasyon ve harekât yapılabilir ve bu bölgeler savunulabilir.

Türkiye'nin stratejik çıkarları ve ulusal güvenliği açısından Kıbrıs'ın önemi şu şekilde özetlenebilir: Kıbrıs'taki 200 bin kişilik Türk nüfusu ile tarihsel ve kültürel miras Türkiye'yi doğrudan ilgilendirmektedir. Ege'nin büyük oranda Yunan gölüne dönüştüğü dikkate alındığında Kıbrıs, Türkiye'nin hemen yanı başında, Türkiye için Akdeniz'e ve uluslar arası sulara çıkış yolu üzerindedir. Türkiye aynı zamanda bir Akdeniz ve Ortadoğu ülkesi olup, bölgenin en büyük ülkesinin Doğu Akdeniz ve Ortadoğu'da ekonomik ve siyasal varlığını sürdürebilmesi için Kıbrıs'ta Türk varlığının korunması hayati önem taşımaktadır. Türkiye, gelişmekte olan Asya ekonomik pazarının batı kapısı üzerindedir. Asya, dünya ile deniz bağlantısını batıda, Türkiye'nin Akdeniz kapısı üzerinden sağlayacaktır. Dolayısıyla bu batı kapısının önünde de Kıbrıs durmaktadır. Kıbrıs Adası'nın bir Yunan adası haline gelmesi Türkiye'nin hayati ulusal

<sup>17</sup> Derviş Manizade, **Kıbrıs – Dün – Bugün – Yarın**, İstanbul 1975, s. 21'den naklen Sabahattin İsmail, (Editör Hüseyin Gökçekuş), **Lozan ve Atatürk'ün Kıbrıs'a Verdiği Önem**, Kıbrıs'ın Dünü, Bugünü ve Geleceğe İlişkin Vizyon Konulu Uluslar arası Sempozyum Bildiri Kitabı, Yakın Doğu Üniversitesi Yayınları, Lefkoşa (14 – 21 Haziran 2001), s. 74



çıklarlarını tehdit edeceği gibi yeni güvenlik sorunları doğuracaktır. Esasen Ege’de denge Türkiye’nin aleyhine bozulduğundan Akdeniz’de de Kıbrıs, Yunanistan’ın egemenlik alanı haline gelirse, Doğu Akdeniz bölgesinin en büyük ölçekli ülkesi olan Türkiye nefes alamaz hale gelecektir.

Türkiye’nin ortasında yer aldığı bölge, dünyanın en istikrarsız ve sıcak çatışmalarının olduğu bölgedir. Ortadoğu, Kafkasya ve Balkanlar tam olarak istikrara kavuşmadığı sürece, sıcak çatışmalar ihtimali potansiyel olarak Türkiye’nin güvenliğini tehdit etmeye devam edeceğinden Türkiye’nin uluslararası siyaseti, ulusal çıkarları ve güvenliği açısından Kıbrıs’ın önemi daha da artmaktadır.

## 2) KIBRIS’IN TARİHİ

Kıbrıs, jeopolitik önemi nedeni ile tarih boyunca çeşitli kavimlerin istilasına uğramıştır. Kıbrıs, medeniyetin bir arada, birbiri ardına var olduğu bir bölgede yer alması dolayısıyla oldukça eski bir geçmişe sahiptir. Kıbrıs, tarih boyunca kendi toprakları üzerinde egemenlik haklarına sahip bir devlet tarafından hemen hiç yönetilmemiş, her zaman dışarıdan yönetilen bir ada olmuştur.

Jeolojik Dönemin birinci zamanında Anadolu’nun Hatay bölgesine bitişik olan Kıbrıs Adası’nın ilk yerli halkı Anadolu’dan gelmiştir.<sup>18</sup>

Kıbrıs’ın tarihine baktığımızda, çeşitli din ve milletlerin tesiri altında kalmış olduklarını görüyoruz. Mısırlılar, Fenikeliler, Asurîler, Persler, Makedonyalılar, Romalılar, Bizanslılar, Venedikliler ve Osmanlılar değişik zamanlarda Kıbrıs’a hâkim olmuşlardır.

M.Ö. 1450 yıllarında Mısır kralı III. Tutmosis, Kıbrıs Adası’nı zapt etmiş ve Kıbrıs 395 yıl Mısırlılara bağlı kalmıştır. Bu arada 55 yıl (M.Ö. 1320 – 1265) da Hititlilerin egemenliği altında bulunmuştu.<sup>19</sup> M.Ö. 1000’li yıllarda ise Fenikeliler Ada’nın tamamının hâkimiyetini ele geçirdiler.<sup>20</sup>

Muhtelif kaynaklara göre Kıbrıs’a, tarih sırasıyla Milattan evvel şu devletler hâkim olmuştur:<sup>21</sup>

1500 – 1000 yılları arasında 50 sene Mısır idaresinde,

1000 – 709 yılları arasında 291 sene Fenikeliler idaresinde,

<sup>18</sup> **Kıbrıs’ın Dünü, Bugünü, Yarını**, Harp Akademileri Yayınları, İstanbul 1995, s. 2

<sup>19</sup> **Kıbrıs Seferi**, Türk Silahlı Kuvvetleri Tarihi, Genelkurmay Başkanlığı Yayınları, Ankara 1971, C III, 3. Kısım Eki, Seri No: 2, s. 3

<sup>20</sup> Süleyman Özmen, **Avrasya’nın Kırılma Noktası Kıbrıs**, Kültür Sanat Yayıncılık, İstanbul 2005, s. 51

<sup>21</sup> Naci Kökdemir, **Dünkü –Bugünkü Kıbrıs**, Ankara 1957, s. 11

709 – 569 yılları arasında 140 sene Asurîler idaresinde,  
569 – 525 yılları arasında 44 sene tekrar Mısırlılar idaresinde,  
525 – 333 yılları arasında 192 sene Persler idaresinde,  
333 – 107 yılları arasında 226 sene Makedonyalılar idaresinde,  
107 – 83 yılları arasında 190 sene Mısırlılar (Ptolemiesler) idaresinde,  
M.Ö. 83 – M.S. 395 yılları arasında da 478 sene Roma İmparatorluğu idaresinde kalmıştır.

Romalı İmparatorluğu'nun M.S. 395 yılında Doğu ve Batı Roma olmak üzere ikiye ayrılmasından sonra Kıbrıs, Doğu Roma (Bizans) sınırları içerisinde kaldı. Bu devirde Kıbrıs'ta Hıristiyanlık yayılmaya başlamıştır.<sup>22</sup>

Müslüman Arapların Ada'ya ilgisi yedinci yüzyıl ortalarında başlamıştır. Nitekim Kıbrıs, onuncu yüzyıl ortalarına kadar 24 kez Arap ordularının seferlerine maruz kalmıştır. Bu seferlerden birinde Larnaka yakınlarında karaya çıkan Hz. Muhammed'in halası Ümmü Haram burada şehit olmuştur.<sup>23</sup> Daha sonra Ada'nın Osmanlılar tarafından fethedilmesini müteakip buraya bir cami ve türbe yaptırılmıştır.

Bizans İmparatorluğu'nun zamanla zayıflamasıyla Kıbrıs da diğer eyaletler gibi elden çıkmıştı. III. Haçlı Seferi sırasında İngiliz kralı I. Richard (Aslan Yürekli Rişar), Kıbrıs'ı ele geçirdi. I. Richard daha sonra Kudüs kralı Guy de Lusignan'ı Kıbrıs krallığına getirdi. Lusignan Ada'da feodal bir düzen kurdu. Lusignan daha sonra Kıbrıs Latin Başpiskoposluğunu kurmuştur. Ancak XIV. Yüzyıl sonlarına kadar devam eden Ada'daki Latin hâkimiyeti, iki İtalyan devleti olan Cenevizliler ve Venedikliler tarafından tehdit edilmeye başladı. Bu sırada Memlûklar da Ada'ya müdahale etmeye başlamışlardı. Bu mücadeleden başarıyla çıkan Venedikliler oldu. İdare Venedikliler tarafından ele geçirildikten sonra Ada, soylulardan seçilen bir askeri vali tarafından yönetildi. Venediklilerin bu egemenlikleri 1489 – 1571 yılları arasında 82 sene sürdü. Yeni Venedik idaresi, Kıbrıs halkı için Lusignan krallığı devrine göre daha ezici oldu.

Yavuz Selim'in (1512 – 1520) Memlûk Devleti'ni ortadan kaldırarak Mısır'ı ele geçirmesi (1517), Osmanlıların Kıbrıs Ada'sı ile ilgilenmeye başlamasına neden oldu.<sup>24</sup> Yavuz Sultan Selim Ada'ya elçi göndererek Memlûklere ödenen Kıbrıs harcının

<sup>22</sup> **Kıbrıs'ın Dünü, Bugünü, Yarını**, Harp Akademileri Yayınları, İstanbul 1995, s. 6

<sup>23</sup> **Kıbrıs Seferi**, Türk Silahlı Kuvvetleri Tarihi, Genelkurmay Başkanlığı Yayınları, Ankara 1971, C III, 3. Kısım Eki, Seri No: 2, s. 5; H. Fikret Alasya, **Tarihte Kıbrıs**; Kıbrıs Türk Kültür Derneği Yayınları, Ankara 1988, s. 11; Süleyman Koç, **Kıbrıs Sorunu ve Stratejik Yaklaşımlar**, IQ Kültür Sanat Yayıncılık, İstanbul 2003, s. 41 – 42

<sup>24</sup> **Kıbrıs Seferi**, Türk Silahlı Kuvvetleri Tarihi, Genelkurmay Başkanlığı Yayınları, Ankara 1971, C III, 3. Kısım Eki, Seri No: 2, s. 9

Osmanlı Devleti'ne ödenmesini istedi. Venedikliler bu durumu kabullenmek zorunda kaldılar. Böylece Osmanlıların Kıbrıs ile resmi ilişkileri başlamış oluyordu.

Kanuni Sultan Süleyman (1520 – 1566) Venediklilerle dostça ilişkiler kurmuştu. Daha sonra Rodos şövalyelerini yenilgiye uğratarak 1532 yılında Rodos Ada'sını fethetti. Artık Akdeniz'de düşman elinde tek bir ada kalmıştı; Kıbrıs.

Venediklilerle dostça ilişkiler kurmuş olmasına rağmen özellikle Sicilya korsanları Kıbrıs açıklarında Türk gemilerinin önünü kesmekte, can ve mal kaybına neden olmakta, serbest geçişi engellemekteydiler.<sup>25</sup> II. Selim'in şehzadeliği döneminde Mısır'dan gönderilen hediyelere el konulmuş ve 1563 yılında Mısır Hazine Defterdarının bindiği gemi yağmalanmıştı.<sup>26</sup> Ayrıca Kıbrıs'ın Ortodoks yerli halkı Venedik yönetimince Katolik olmaya zorlanıyor, ağır vergiler altında eziliyor ve Venediklilerin topraklarında angarya usulüyle çalışmak zorunda bırakılıyorlardı.<sup>27</sup> Osmanlı Devleti'nin adaletli idaresini bilen halk, fırsat buldukça İstanbul'a heyetler gönderiyor ve kendilerinin bu zulümden kurtarılmasını istiyorlardı. Bundan başka, Anadolu ve Rumeli'den deniz yoluyla hacca giden gemilere de korsanlar saldırıyor, can ve mal kaybına neden oluyorlardı.<sup>28</sup>

Netice olarak, Kıbrıs Türkler tarafından fethedilmedikçe bütün bu olumsuz durumlar devam edecekti ve Kıbrıs, Venediklilerin elinde kaldığı müddetçe Doğu Akdeniz'de tam bir Osmanlı hâkimiyeti sağlanmış olmayacaktı. Venediklilerin ana üssünden uzak, Türk topraklarına çok yakın bulunan Kıbrıs'ın elde edilmesine karar verildi.

Kıbrıs Adası'nın fethi konusunda Osmanlı devlet adamları arasında bazı görüş ayrılıkları vardı. Padişah II. Selim (1566 – 1574) ile 3. Vezir Piyale Paşa, 6. Vezir Lala Mustafa Paşa ve şeyhülislam Ebussuud Efendi Kıbrıs'a sefer açılmasına taraftar; Sadrazam Sokullu Mehmet Paşa ise bu düşünceye karşıydı.<sup>29</sup> Gerçek olan şudur ki, fetih taraftarları ağır basmış ve Kıbrıs seferinin açılması kararlaştırılmıştır.

---

<sup>25</sup> Ahmet C. Gazioğlu, **Kıbrıs'ta Türkler**, Kıbrıs Araştırma ve Yayın Merkezi Yayınları, Lefkoşa 2000, s. 14

<sup>26</sup> Süleyman Özmen, a.g.e., s. 56

<sup>27</sup> **Osmanlı İdaresinde Kıbrıs** (Nüfusu, Arazi Dağılımı ve Türk Vakıfları), Başbakanlık Devlet Arşivleri Genel Müdürlüğü Yayınları, Yay. no: 43, Ankara 2000, s. 13

<sup>28</sup> Selim Sırrı Altıer, **Kıbrıs Adası'nın Fethi**, Türk Dünyası Tarih ve Kültür Dergisi, Türk Dünyası Araştırma Vakfı Yayınları, S. 204, İstanbul 2004, s. 8

<sup>29</sup> **Kıbrıs Seferi**, Türk Silahlı Kuvvetleri Tarihi, Genelkurmay Başkanlığı Yayınları, Ankara 1971, C III, 3. Kısım Eki, Seri No: 2, s. 13

Kıbrıs'ın fethi için bir de fetva alınmıştı. Buna göre, Ada daha önce bir İslam ülkesiydi ama şimdi “küffar”ın elindeydi ve buradaki İslam eserleri tahrip edilmekteydi. Dolayısıyla buranın fethi bir vecibeydi.<sup>30</sup>

Osmanlı Devleti'nin Kıbrıs ve Girit Adalarına olan ilgisini gören ve bu iki ada elinden gittikten sonra büyük devlet olma vasfını kaybedeceğini bilen Venedik yönetimi, bir taraftan Osmanlılarla iyi geçinmeye çalışıyor, diğer taraftan da Avrupa'da Osmanlılara karşı girişilen hareketleri el altından destekleyerek ikiyüzlü bir politika takip ediyordu.

1570 yılı Mayıs ayında Osmanlı Donanması, 180 kadirga, 10 mavna,170 barça ile *Karamürsel* denilen daha küçük deniz vasıtasından yani 360 parçadan mürekkep üç filo halinde, Kaptan – ı Derya Müezzinzade Ali Paşa kumandasında Akdeniz'e doğru hareket etti.<sup>31</sup> Bu tarihte intikale başlayan Osmanlı Donanması 2 Temmuz 1570'de Ada'ya ilk çıkarmayı yaptı. Bütün ovalık araziye ele geçirmiş olan Mustafa Paşa, 27 Temmuz'da Lefkoşa duvarları önünde görünerek muhasaraya başladı. Oraya vardığında 2500 süvari ile 6000'i yeniçeri olan 50.000 muntazam piyadeye resmigeçit yaptırdı. Osmanlı ordusunun mevcudu 100.000 civarındaydı.<sup>32</sup> Fakat kuşatma uzun sürdü. Kıbrıs Adası sonunda Lala Mustafa Paşa tarafından donanmadan getirilen takviyelerle 9 Eylül 1570 yılında fethedildi. Adanın merkezinin fethi elli bir günlük bir muhasaradan sonra gerçekleşmişti.<sup>33</sup>

Osmanlı Ordusu, 1570 yılı Ekim ayı ortalarında Magosa üzerine yürüyerek şehri kuşattı. Ancak yaklaşan kış nedeniyle Magosa'nın fethi 1571 yılı ilkbaharına kalmıştı. Kış mevsimi geçtikten sonra İstanbul'dan Müezzinzade Ali Paşa ve Pertev Paşa kumandalarında iki donanma Akdeniz'e açıldı. Bu donanmaların desteğini alan Lala Mustafa Paşa da Magosa'yı iyice sıkıştırdı. Nihayet kale komutanı Braganido<sup>34</sup> 4 Ağustos 1571'de beş maddelik bir anlaşmayla kaleyi teslim etti ve Kıbrıs'ın fethi tamamlanmış oldu.<sup>35</sup>XVI. yüzyılda hem kara hem de deniz imparatorluğu haline gelen

<sup>30</sup> Feridun M. Emecen, **Kıbrıs'ta İlk Osmanlı Yapılanması**, Düünden Bugüne Kıbrıs Meselesi, (Yay. Haz: Ali Ahmetbeyoğlu – Erhan Afyoncu), Tarih ve Tabiat Vakfı Yayınları, İstanbul 2001, s. 49

<sup>31</sup> İsmail Hakkı Uzunçarşılı, **Osmanlı Tarihi**, C.III (5. Baskı), Türk Tarih Kurumu Yayınları, Ankara 1995, s. 13

<sup>32</sup> Joseph Von Hammer, (Çev. Mehmet Ata), (Yay. Haz. Mümin Çevik – Erol Kılıç), **Büyük Osmanlı Tarihi**, C. VII, Üçdal Neşriyat, İstanbul 1990, s. 18

<sup>33</sup> Doğuştan Günümüze Büyük İslam Tarihi Ansiklopedisi, Editör Kenan Seyithanoğlu, Çağ Yayınları, İstanbul, s. 387

<sup>34</sup> Ele geçirdiği Türk esirlerini yerlerde süründürerek işkence eden Bragdino, esirlere değnek cezası uyguladığı direğe çıkarılarak idam edildi. Bkz. Joseph Von Hammer, a.g.e. , s. 24

<sup>35</sup> **Osmanlı İdaresinde Kıbrıs (Nüfusu, Arazi Dağılımı ve Türk Vakıfları)**, Başbakanlık Devlet Arşivleri Genel Müdürlüğü Yayınları, Yayın no: 43, Ankara 2000, s. 17

Osmanlı İmparatorluğu, bilhassa 1517’de Suriye, Filistin ve Mısır’ın fethiyle birlikte stratejik ve ticari önemi artan Kıbrıs Adası’nı da topraklarına dâhil etmiştir.<sup>36</sup>

1571 yılının yazında Osmanlılar Kıbrıs’ı fethederken, Venedik hiçbir yerden yardım alamadı.<sup>37</sup> Böylece 13 ay sonra, 60 bin şehide mâl olan Kıbrıs’ın fethi tamamlanmış oldu.<sup>38</sup>

Hiç şüphe yoktur ki, Venedik zulmü altında yaşayan Kıbrıslı Rumlar, Türklerin Ada’ya gelişlerini büyük bir memnuniyetle karşıladılar. Böylece Ada halkı, esaretten kurtulmuş oldu. O dönemin şartlarında çok büyük imkânlarla, haklara ve özgürlüklere kavuştu. Kendi kiliselerinde tam bir hürriyet içinde ibadet edebildiler. Venediklilerin el koyduğu arazi, ev ve mallarını geri aldılar. Türklerle birlikte Kıbrıs’a huzur, güvenlik, adalet ve refah geldi.

Fetih sonrasında Osmanlı yönetimi, Ada halkı için iki önemli değişiklik meydana getirmiştir. Birincisi serfliğin kaldırılması ve buna bağlı olarak verginin hafifletilmesi; ikincisi ise, Ortodoks Kilisesinin eski gücünün iadesidir.<sup>39</sup> Halk, dini özgürlük yanında mülk edinebilme özgürlüğü de kazanmıştır.<sup>40</sup>

Osmanlı fethinin ardından, Anadolu’dan göç eden Türkler sayesinde Ada’da belirli bir Türk nüfusu oluştu. Anadolu’nun çeşitli bölgelerinden gelen Türk aileler Ada’ya yerleştiler ve Kıbrıs’ın sosyal ve ekonomik hayatına önemli katkıda bulundular.<sup>41</sup> Bundan sonraki üç asır boyunca Kıbrıs’ta Türkler ve Rumlar bir arada yaşadılar. Öyle ki evleri yan yanaydı. Türkler ile Rumlar arasındaki ilişkiler; dostluk, beraberlik, barış, yardımlaşma, hoşgörü, saygı, iş birliği, din, inanç ve ibadet özgürlüğü çerçevesinde gelişti. Ada’nın Rum halkı uzun yıllar Osmanlı’nın adil, hoşgörülü yönetimi ve koruyucu kanatları altında huzur ve refah içinde yaşadılar.

---

<sup>36</sup> İdris Bostan, **Kıbrıs Seferi Günlüğü ve Osmanlı Donanmasının Sefer Güzergâhı, Dünden Bugüne Kıbrıs Meselesi**, (Yayına Hazırlayanlar: Ali Ahmetbeyoğlu – Erhan Afyoncu), Tarih ve Tabiat Vakfı Yayınları, İstanbul 2001, s. 11 – 12

<sup>37</sup> Haçlı ittifakı 25 Mayıs 1475’te kurulabildi. Ancak ittifak, başta düşünüldüğü kadar geniş olmamış, birliğe sadece Papalık, İspanya ve Venedik katılmıştır. Hıristiyanların bu tür faaliyetlere girişeceğini çok iyi bilen Osmanlı idarecileri, Kıbrıs seferinden önce, kurulması muhtemel ittifakı parçalamak için tedbir almışlardır. Bkz. Erhan Afyoncu, **Osmanlı’nın Hayaleti**, Yeditepe Yayınevi, İstanbul 2005, s. 78

<sup>38</sup> **Kıbrıs’ın Dünü, Bugünü, Yarını**, Harp Akademileri Yayınları, İstanbul 1995, s.11; Oktay Aslanapa, **Kıbrıs’ta Türk Eserleri**, Kültür Bakanlığı Yayınları, İstanbul 1975, s.2

<sup>39</sup> H. Fikret Alasya, **Osmanlı Hükümeti Tarafından Ortodoks Kilisesine Verilen İmtiyazlar**, Milletlerarası Birinci Kıbrıs Tetkikleri Kongresi (14 – 19 Nisan 1969) Türk Heyeti Tebliğleri, Türk Kültürünü Araştırma Enstitüsü Yayınları, :36, Ankara 1971, s.131

<sup>40</sup> Seyit Solak, **1571’den Günümüze Kıbrıs Türk Yönetimleri**, KKTC Milli Eğitim ve Kültür Bakanlığı Yayınları, Lefkoşa 1989, s. 14

<sup>41</sup> Ada’ya Anadolu’dan göçmenler, Konya, Karaman, Niğde ve Kayseri sancaklarından getirilmişlerdi. Bkz. İsmail Hakkı Uzunçarşılı, a.g.e., s.15

1878 yılına gelindiğinde, sömürge yollarının emniyetini arayan İngiltere, Akdeniz’de bu durumu gerçekleştirecek üs ya da üsler aramaktaydı. Stratejik yönden Doğu Akdeniz’in düğüm noktasını teşkil eden Kıbrıs, İngiltere’nin bölgedeki çıkarlarına en uygun bir üs teşkil etmekteydi. İngiltere bu Ada’yı elde etmeliydi. Bu fırsatı yakalamakta da gecikmedi.

Rusya, 1877 yılı başlarından itibaren Avrupa’nın desteğini kaybetmiş olan Osmanlı Devleti’ne 24 Nisan 1877’de savaş ilan etti. Rusya’nın Osmanlı Devleti’ne savaş açması üzerine büyük devletler tarafsızlıklarını ilan etmişlerdi. Yalnızca İngiltere, Rusya’nın harp sebeplerini haklı görmediğini ve Rusya’nın tek başına Balkanlardaki Hıristiyanların durumunu ıslah etmek için silaha sarılmasını protesto etmişti.<sup>42</sup> Osmanlı Devleti, 1877 – 1878 Osmanlı – Rus savaşında yenilgiye uğrayarak Ayastefanos Antlaşmasını imzalamak zorunda kaldı.<sup>43</sup> Osmanlı Devleti, bu antlaşma ile 1,410.000.000 Ruble harp tazminatının bir kısmına karşılık olmak üzere Ardahan, Kars, Batum ve Bayezit (Karaköse) vilayetleriyle Dobriçe’yi Rusya’ya terk etmeyi kabul etmiştir.<sup>44</sup> Rusya’nın Panslavizm politikası sonucu patlak veren 1877 – 1878 Osmanlı – Rus savaşını sona erdiren Ayastefanos Antlaşması ve onu kısmen büyük devletler lehine tadil eden Berlin Kongresi ve antlaşması ve buna bağlı bazı gelişmeler, Osmanlı Devleti’ni olduğu gibi, Kıbrıs’ı da doğrudan etkiledi.<sup>45</sup>

Ayastefanos Antlaşmasıyla Rusya’nın elde ettiği askeri ve politik güç, İngiltere’nin Ortadoğu’daki çıkarlarıyla çelişiyordu. Kıbrıs üzerinde hesapları olan İngiltere harekete geçmeye karar verdi. İngiltere, Osmanlı Devleti’ne Ayastefanos Antlaşması’nın çok ağır şartlarında tadilat yapabileceğini vaat etti. Ancak İngiltere’nin Osmanlı Devleti’ni destekleyebilmesi için Akdeniz’de Anadolu’ya yakın bir adanın İngiltere’ye üs olarak verilmesi gerekiyordu. Bu durum bir mektupla Osmanlı Devleti’ne bildirildi.<sup>46</sup>

Şurası muhakkak ki, İngiltere, Rus tehlikesini bahane ederek Kıbrıs’ı askeri, ekonomik ve her yönden ele geçirmeye kararlıydı. İngiltere’nin teklifi Osmanlı devlet

---

<sup>42</sup> Enver Ziya Karal, **Osmanlı Tarihi Osmanlı Tarihi (Birinci Meşrutiyet ve İstibdat Devirleri (1876 – 1907))**, C. VIII(4. Baskı), Türk Tarih Kurumu Yayınları, Ankara 1995, s. 57

<sup>43</sup> Esat Uras, **Tarihte Ermeniler ve Ermeni Meselesi**, Belge Yayınları, İstanbul 1987, s.208

<sup>44</sup> Enver Ziya Karal, , a.g.e., s. 66 ; Bkz. Caroline Finkel (Çev. Zülal Kılıç), **Rüyadan İmparatorluğa Osmanlı İmparatorluğu’nun Öyküsü (1300 – 1923)**, Timaş Yayıncılık, İstanbul 2007, s. 430

<sup>45</sup> Feridun Emecen, Editör Ekmeleddin İhsanoğlu, **Kuruluştan Küçük Kaynarca’ya Osmanlı Devleti Tarihi**, Feza Gazetecilik, C I, İstanbul 1999, s. 103

<sup>46</sup> **Osmanlı İdaresinde Kıbrıs (Nüfusu, Arazi Dağılımı ve Türk Vakıfları)**, Başbakanlık Devlet Arşivleri Genel Müdürlüğü Yayınları, Yayın no: 43, Ankara 2000, s.23

adamları tarafından incelemeye alındı. Fakat inceleme süresi uzayınca sabırsızlanan İngiltere, Kıbrıs'ı donanma gücü ile de istila edebileceği tehdidini savurdu.

Bunun üzerine, Osmanlı Devleti ile İngiltere arasında Kıbrıs'ın yönetiminde değişiklik yapılmasını öngören ilk antlaşma, 4 Haziran 1878 günü İstanbul'da imzalandı.<sup>47</sup> Antlaşmanın 6. maddesinde, bu antlaşmanın ruhu ve esprisi yatmaktaydı. Buna göre, İngiltere ile yapılan antlaşmada, Rusya, 1877-1878 Osmanlı-Rus harbinde Kars ve civarında ele geçirdiği yerleri Türkiye'ye geri verirse, İngiltere de Kıbrıs'ı boşaltacak ve yapılan bu antlaşma hükümsüz kalacaktı.<sup>48</sup> Netice olarak 1878 tarihinde Kıbrıs, Osmanlı Devleti tarafından İngilizlere kiralandı ve gelirleri Osmanlı Devleti'nde kalmak üzere Kıbrıs Adası'nın idaresi İngilizlere bırakıldı.

1917 tarihinde Kars ve çevresi Anadolu topraklarına katıldığı halde, İngiltere Kıbrıs'ı iade etmemiştir. Çünkü 1869 yılında açılan Süveyş Kanalı, Ortadoğu'da Kıbrıs'ın önemini artırırken, İngiltere'nin Hindistan'a giden yol üzerindeki kolonilerini bırakması mümkün değildi.<sup>49</sup>

Ada'nın Rum halkı ise, İngiliz yönetimini memnunlukla karşılamış ve bunu, kendisi için tam bağımsızlığın ve Yunanistan ile birleşmenin öncüsü olarak görmüştür. Gerçekten de, bu sıralarda Yunanistan'da Kıbrıs'ı ilhak etme niyetleri ortaya çıkmıştı. Bu ise İstanbul'da tepkilere yol açmıştır. Bunun üzerine, İngiliz Dış İşleri Bakanlığı, Osmanlı Hükümeti'ne Yunanistan'ın düşündüğü şekilde bir gelişme olmayacağına dair garanti vermiştir.<sup>50</sup>

Aslında Kıbrıs'ta Türklerle Rumların karşı karşıya gelmeleri çok daha öncelere, 1821 Yunan isyanına dayanmaktadır. Yunan Devleti'nin kurulması ile birlikte Megalo İdea'nın bir parçası olan Kıbrıs'a da el atmış, birtakım kışkırtma eylemlerine girişilmiştir.

Kıbrıs'ta İngiliz idaresi başladıktan sonra Kıbrıs'ı Yunanistan ile birleştirme faaliyetlerinin arttığı görülmektedir. 22 Temmuz 1878'de Başpiskopos Sophorionios, İngiliz Yüksek Komiseri Sir Garnet Wolsey'e "Yönetimin değişmesine sevindik.

<sup>47</sup> Rıfat Uçarol, **Siyasi Tarih**, Harp Akademileri Yayınları, İstanbul 1987, s. 304

<sup>48</sup> Soyalp Tamçelik, **Kıbrıs'ın Siyasi Tarihi ile İlgili Bir Belgenin Değerlendirilmesi**, Atatürk Dil, Kültür ve Tarih Kurumu Yayınları, Belleten, C. LXIII, S. 236, Ankara 1999 s. 198

<sup>49</sup> Ali Nesim, **Kıbrıslı Türklerin Kimliği**, KKTC Milli Eğitim ve Kültür Bakanlığı Yayınları, Lefkoşa 1990, s. 18

<sup>50</sup> Ali Ahmetbeyoğlu-Erhan Afyoncu, **Dünden Bugüne Kıbrıs Meselesi**, Tatav Yayınları, İstanbul 2001, s. 153

İnanıyoruz ki, Büyük Britanya Kıbrıs'ın anavatanı Yunanistan ile birleşmesine yardım edecektir” diyordu.<sup>51</sup>

Kıbrıs Rumlarının Ada'yı Yunanistan'a ilhak yolunda atmış oldukları ilk fiili adım 1912 yılında olmuştur. Rumların sebebiyet verdikleri Hamit Mandıraları ve Limasol olaylarında 5 Türk hayatını kaybetmiş, 134 kişi de yaralanmıştı.<sup>52</sup> Bu olaylar, Rumların Türklere yönelik ilk kanlı saldırıları olmuştur.

Bu olaylardan iki yıl sonra, Eylül 1914'te Birinci Dünya Savaşı başlamış ve Osmanlı Devleti ile İngiltere savaşa ayrı saflarda katıldıklarından İngiltere 1878 Antlaşması şartlarına aykırı olarak Kıbrıs'ı ilhak ettiğini ilan etmiştir. 5 Kasım 1914'de Kıbrıs'ın İngiltere'ye tek yanlı ilhakı açıklanınca, Rumlar bunun Enosis'e<sup>53</sup> giden yoldaki son engelinde ortadan kalktığı şeklinde yorumlamışlar ve sevinçle karşılamışlardır. <sup>54</sup> Kıbrıs'ın İngiltere'ye ilhakından sonra Rumlar, Ada'nın Yunanistan'a bağlanması için çalışmalarına ve entrikalarına hız vermişlerdi.<sup>55</sup>

Yunan isyanının 100. yıldönümü olan 25 Mart 1921'de 500 kilisede toplanan Rumlar, ilk Enosis plebisitini yaparak ilhak yönünde bir karar almışlar ve İngiliz yönetimine başvurarak Enosis istemişlerdir. 10 yıl sonra da 1931'de Enosis için ayaklanmışlardır.<sup>56</sup>

Türk İstiklal savaşının başarıya ulaşmasını müteakip, Lozan'da İtilaf Devletleri ile barış görüşmelerine başlayan Türkiye, 24 Temmuz 1923 tarihinde imzalanan Lozan Antlaşması'nda, çok çetin geçen müzakereler esnasında, Misak – ı Milli sınırları dışında kalan Kıbrıs için kendi lehine bir sonuç alamadı.<sup>57</sup> Lozan Barış Konferansı'nda uluslar arası alanda, ulusal kimliğini, bağımsızlığını tescil ettirme savaşı veren Türkiye, bu görüşmeler esnasında “asırlık hesaplarla” uğraşıyordu.<sup>58</sup>

---

<sup>51</sup> Sabahattin İsmail, **İngiliz Yönetiminde Türk Yunan ilişkileri ve İlk Türk – Rum Kavgaları**, Kıbrıs Türk Mücahit Derneği Yayınları, Sayı:5,s. 23

<sup>52</sup> Erdal Yurdakul, **Kıbrıs Türkleri ve Atatürk İlkelerinin Kıbrıs'ta Uygulanması**, Genelkurmay Bakanlığı ATESE Yayınları, Ankara 2002, s. 23

<sup>53</sup> Enosis: Yunanca birleşmek anlamına gelmektedir. Yunanistan 1830 yılında bağımsızlığına kavuştuktan sonra Doğu Roma İmparatorluğu'nun canlandırmaya çalışmıştır. Büyük Yunanistan'ı meydana getirecek olan topraklar belirlendikten sonra, bu toprakları elde etmek için her fırsattan yararlanmaya başladılar. Bu politika neticesinde Osmanlı Devleti'nin bir kısım topraklarını Yunan topraklarına kattılar. 30 Ağustos 1922'de Büyük Taarruzla Yunan ordusunun mağlup edilmesi ve 9 Eylül'de İzmir'de denize dökülmesiyle bir müddet küllenmiş görünen bu rüya, II. Dünya Savaşı sonrasında yeniden alevlenmiştir. Bkz. Evcil, a.g.e., s. 3

<sup>54</sup> Sabahattin İsmail, **150 Soruda Kıbrıs Soru**, Kastaş yayımları, İstanbul 1998, s. 11

<sup>55</sup> Metin Çetin, **Kıbrıs Cumhuriyeti ve Bir Liderin Doğuşu**, Lefkoşa 1955, s.4

<sup>56</sup> Süleyman Özmen, a.g.e., s. 56

<sup>57</sup> Ahmet Gazioğlu, **İngiliz İdaresinde Kıbrıs**, Ekin Basımevi, İstanbul 1960, s.31

<sup>58</sup> Mustafa Kemal Atatürk, **Nutuk 1919 – 1927** (Yay. Haz. Zeynep Korkmaz), Atatürk Araştırma Merkezi Yayınları, Ankara 2004, s.475



1878'den II. Dünya Savaşı sonuna kadar geçen dönemde önce Osmanlı İmparatorluğu'nun daha sonra da Türkiye Cumhuriyeti Hükümetlerinin değişik nedenlerle Kıbrıs Türklerine gereken desteği verememesi, Türkiye Cumhuriyeti'nin bu dönemde yeterli etkin rol oynayamaması Kıbrıs Türklerinin, İngilizlerin ve Rumların ve Ortodoks Kilisesi'nin baskısı altında kalmasına neden olmuştur. 1924 – 1926 yılları arasında meydana gelen büyük Türk göçünün neticesinde Türklerin nüfus artış hızı büyük ölçüde düşmüş, denge Rumlar lehine daha da bozulmuştur.<sup>59</sup>

Rumlar, İngiliz yönetimine Enosis için baskı yapmak amacıyla, birçok siyasi örgüt kurdular. Bunlardan en güçlüsü 1921'de kurulan "Milli Örgüt" idi. Amacı Enosis için her yoldan mücadele etmektir. 1930 – 1931 yıllarında Ada gençliğini Enosis yolunda örgütlemek için "Milliyetçi Gençlik Kulüpleri" kuruldu.<sup>60</sup>

1925 yılından 1959 yılına kadar devam eden süreçte, Rumlar Ada'nın statüsünü değiştirmek ve Yunanistan'a ilhakı için zaman zaman birçok teşebbüslere giriştiler. Bunların en önemlisi 1931 ayaklanmasıdır.

21 Ekim 1931 günü vali konağının yakılması ile başlayan ve benzer olaylarla Kasım ayının sonuna kadar devam eden ayaklanma, aslında meydana gelişi ve çapı bakımından pek önemli sayılmazdı. Ancak sonucu itibariyle Kıbrıs halkı için olumsuz gelişmelere sebep olmuştur.<sup>61</sup> Rumlar 1931 yılında Yunanistan'ın Kıbrıs Konsolosu Kyran ve Kitium Piskoposu Nicodemas yönetiminde, artırılan vergileri bahane ederek İngilizlere karşı ayaklandılar.<sup>62</sup> Kitium Piskoposu Nicodemas, Rum halkını kışkırmak için yaptığı konuşmada, hedeflerinin Enosis olduğunu açıkça itiraf etmişti.<sup>63</sup> 1931 isyanı Enosis için ilk silahlı eylem olmasının yanında diğer bir önemli nokta da, Yunanistan'ın Ada'daki konsolosu vasıtasıyla bu isyandaki rolünün tespitidir. İngiliz idaresi Yunan konsolosunun Ada'yı terk etmesini istemiştir. Vergi yasası ile ilgili bir sorunun siyasi bir sorun haline getirilişi, kilisenin Rum halkında eylemsel bir ortak ulusal şuur oluşturma hesabına dayanıyordu. 1931 Ekim ayı sonundaki ayaklanma Yunanistan'daki milliyetçi gruplar tarafından da desteklendi.<sup>64</sup> 1931 yılındaki bu isyan, Ada için bir

---

<sup>59</sup> Güner Göktuğ, **Kuzey Kıbrıs Türk Cumhuriyetini Hazırlayan Siyasal Nedenler**, İstanbul Üniversitesi Sosyal Bilimler Enstitüsü Yayınları, İstanbul 1990, s.30 – 32

<sup>60</sup> Zehra Cerrahoğlu, **Birleşmiş Milletler Gözetiminde Kıbrıs Sorunu İle İlgili Olarak Yapılan Toplumlar Arası Görüşmeler (1968 – 1990)**, Kültür Bakanlığı Kültür Eserleri, İstanbul 1998, s. 7 – 9

<sup>61</sup> Çay, a.g.e.,s. 25 – 27

<sup>62</sup> Aydın Olgun, **Kıbrıs Gerçeği (1931 – 1990)**, Demircioğlu Matbaacılık, Ankara 1991, s. 9

<sup>63</sup> Fikret Kürşat-Mustafa H. Atlan-Sabahattin Egeli, **Belgelerle Kıbrıs'ta Yunan Emperyalizmi**, Kutsun Yayınevi, İstanbul 1978, s. 101

<sup>64</sup> **Kıbrıs Gerçeğinin Bilinmeyen Yönleri**, Uluslar arası İlişkiler Ajansı Araştırma Bölümü, Pnomot Yayıncılık, İstanbul 1990, s. 37

dönüm noktası oldu ve Kıbrıs'ta yaşayan iki halk arasında tamiri imkânsız yeni bir güvensizlik tohumunun ekilmesine yol açtı.<sup>65</sup>

1948 yılında Lord Winster Ada için yeni bir anayasa teklifi yaptı. Fakat Rumların olumsuz tavırları nedeniyle sonuç alınamadı. Vali, bunun üzerine Kıbrıs Adası'nı, üyelerini kendisinin seçtiği danışma meclisi ile yönetmeye başladı. Ada'nın ekonomik kalkınması için on bir yıllık kalkınma planı hazırlandı. Toplumlara Kıbrıs'ın yönetiminde bir çeşit özerklik verilmesi konusunda öneriler sunuldu.

Rumlar bu önerileri Enosis'e götürmediği için, Türkler de 1878 yılından beri alınan bütün kararların Türklerin aleyhine olduğu düşüncesiyle reddettiler.<sup>66</sup>

1946 yılından itibaren, Kıbrıs'taki yönetimde liberal ve ilerici bir yapı için girişilen reform çabaları, bir ölçüde Türk ve Rum toplumlarını ulusal etki ve taleplerden uzaklaştırmaya, tehlikeleri böylece geçiştirmeye yönelik olmuştur. Çünkü İngilizlerin genelkurmayı da, politikacısı da, Kıbrıs'tan çıkmak istemiyordu.

II. Dünya Savaşı sırasında Almanya tarafından işgal edilen On iki Ada, savaş sonrasında 1947 yılındaki Paris Antlaşmasıyla Yunanistan'a bağlandı. Bu gelişmeler neticesinde Ege ve Akdeniz'de kurulan Türk – Yunan dengesi Türkiye'nin aleyhine bozuldu.

On iki Ada'nın ilhaki, Avrupa'nın desteği ve Türkiye'nin sessizliğinden cesaret alan Yunanistan, 1791 yılından beri gündemde tuttuğu Megali İdea çerçevesinde Kıbrıs'ın Yunanistan'a ilhaki anlamına gelen Enosis fikrini, 1949'da komünist Akel Partisi kanalıyla tekrar ortaya attı.<sup>67</sup> Akel'in başlattığı bu girişimi devam ettiren kilise yönetimi 1950 yılında İngiliz yönetimi üzerinde bir baskı oluşturabilmek için Ada'da plebisit<sup>68</sup> yaptı. Plebisit sonucunda Rum halkının %96'sı Yunanistan'a ilhak lehinde oy kullandılar.<sup>69</sup> Plebisit ve neticelerinin uluslar arası ortamlarda özellikle İngiltere

<sup>65</sup> İzzet Öztoprak, “**Kıbrıs'ta 1931 İsyanı ve Yankıları**”, Kıbrıs Araştırma Dergisi, 997, Sayı 3, s. 311 – 315

<sup>66</sup> Erdiñ Ural, **Kıbrıs Barış Harekâtı'nda Jandarma Birlikleri**, (Basılmamış yüksek Lisans Tezi), Hacettepe Üniversitesi Sosyal Bilimler Enstitüsü, Ankara 2004, s. 24

<sup>67</sup> Komünist Akel Partisi Enosis şampiyonluğunu kiliseye kaptırmak istemiyordu. Bunun için 1949'da bir imza kampanyası başlatmıştı. Bkz. Sabahattin İsmail, *150 Soruda Kıbrıs Sorunu*, s. 39

<sup>68</sup> Plebisit, bir idareden devletin çekilmesi halinde, o ülke halkının bağlı olmak istedikleri devlet hakkında oy kullanmasıdır. Ortada İngiliz yönetimi varken ve İngiliz Hükümeti Kıbrıs'ın devrini düşünmediğini defalarca belirtmesine rağmen Ortodoks kilisesinin uluslar arası hukuka uymaz bir şekilde plebisit teşebbüsü dünyanın dikkatini çekmek içindir. Bkz. Sabahattin İsmail, a.g.e., s. 39; Ahmet Tolgay, **Kanlı Noel**, Kastaş Yayınları, İstanbul 1993, s. 19

<sup>69</sup> Gazioğlu, a.g.e., s. 38, Rumlar arsında yapılan bu plebisitin sonuç belgesini yine Başpiskopos ve diğer piskoposlar imzalayarak ilan etmişlerdir. Kilisenin organize ettiği plebisiti tanımayacağını önceden Kıbrıs'taki İngiliz Sömürge Yönetimi tarafından duyurulmuş olmasına rağmen, Ortodoks kilisesi dört suret olarak hazırladığı pusulaları bir bildiri ile birincisini İngiliz, ikincisini Yunan hükümetlerine, üçüncüsü ise Birleşmiş Milletler Genel Sekreterine gönderdi. Rumların hedefi, Kıbrıs'taki Rumların bir

nezdinde itibar görmemesi üzerine, 1951 yılından sonra Yunanistan bir hükümet politikası olarak, Kıbrıs'ın Yunanistan'la birleşmesi tezini uluslar arası kuruluşlar, İngiltere ve NATO nezdinde ileri sürmeye başladı. Ancak İngiltere, “Kıbrıs meselesi diye bir mesele yok” diyerek Yunanistan'ın bu girişimini reddetmiştir.

Yunanistan'ın ilhak taleplerinin reddedilmesinden ve özellikle Mareşal Papagos'un partisinin Yunanistan'da iktidara gelmesinden sonra, doğrudan ilhak tezi yerine, Rumların ve Yunanistan'ın uluslar arası kuruluşlar önünde daha ihtiyatlı bir politika güttükleri görülür. Bu ihtiyatlı politika Yunanistan'la birleşmek yerine, öncelikle “Self Determination”<sup>70</sup> taleplerine bağlanır ve bu ikinci politika, sömürge yönetimlerinden kurtularak bağımsızlıklarına kavuşmuş çok sayıda Birleşmiş Milletler üyesi devletin destek verecekleri varsayımına dayanır.<sup>71</sup>

1950 plebisiti sonrası Türkiye daha önce ilgisiz kaldığı Kıbrıslı soydaşlarına sahip çıkmaya başlamıştır. Bu kapsamda; 16 Ocak 1950 tarihinde İstanbul'da düzenlenen “Büyük Gençlik Mitinginde” Rum plebisiti protesto edilmişti. 16 Şubat 1951 tarihinde Yunan Başbakanı Venizelos ilk kez Kıbrıs'ı ilhaktan bahsetmiş, Türk Dış İşleri Bakanı Fuat Köprülü 24 Nisan 1956 tarihinde verdiği demeçte ise Kıbrıs'ta mevcut durumun korunmasını, mutlaka bir değişiklik gerekiyorsa, bunun Türkiye'ye iade biçiminde olabileceğini belirtmiştir.

Yunanlıların Kıbrıs meselesini Birleşmiş Milletlere götürdükleri 1954 yılından itibaren, Kıbrıs için “Self Determinasyon” tezini savundukları bilinmektedir. Savulan bu teze göre, Ada'nın nüfusunun çoğunluğunu oluşturan Rumlar, Kıbrıs'ın geleceğini tayin hakkına sahiptirler ve böyle bir hakkın kullanılması, sadece Rumlara tanınmalıdır. Kıbrıs, 1954 yılından itibaren resmen milletlerarası bir mesele haline gelmiştir.

Yunanistan, Mart 1954 tarihinde İngiltere'ye bir nota vererek Kıbrıs'ın kendisine devredilmesi için görüşmelere başlamayı resmen istemişse de, bu talebi İngilizler tarafından reddedilmiştir. Bunun üzerine Yunanistan, Kıbrıs halkına (yani Rumlara) Self – Determination hakkı verilmesini 1954 yılında Birleşmiş Milletlerden resmen talep etmiştir. Bu talebin BM Siyasi Komisyonunda, Genel Kurula götürülmesi uygun bulunmayarak reddedilmesi üzerine; Türkiye konunun kapandığını belirtirken,

---

nüfus sayımından ibaret olan ancak her şekli ile hukuk dışı ve baskıcı yöntemlerle elde edilen bu neticeyi, Kıbrıs'ta yaşayan iki ulusal halkın isteğiymiş gibi göstererek neticeye ulaşmaktı. 1950 plebisiti konusunda daha detaylı bilgi için Bkz. Erkmen – Yüksel – Alaçam ve Diğerleri, **Kıbrıs Sorunu Gelişmeler....**, s. 19 – 21; İsmail, 150 Soruda Kıbrıs Sorunu, s.25

<sup>70</sup> Self Determination hakkı bir halkın kendi geleceğini özgürce belirleme hakkı demektir. Azınlıklara değil, halklara verilen bir haktır.

<sup>71</sup> Mehmet Gönülöbol, **Olaylarla Türk Dış Politikası**, C.I (5. Baskı), Ankara 1982, s. 350

Yunanistan girişimlerini sürdüreceğini açıklıyordu. Yunanistan ne BM'den ne de İngiltere'den istediği cevabı alamayınca, Rum Ortodoks kilisesi Başpiskoposu olan Makarios'un<sup>72</sup> telkinlerine uyarak Enosis'i silah zoru ile halletmek yoluna girmiş ve EOKA<sup>73</sup> (Ethniki Organosi Kiprion Agoniston (Kıbrıs Mücahitleri Helen Ulusal Örgütü)) adlı bir terör örgütü kurmuştur.

Grivas'ın<sup>74</sup> liderliğindeki EOKA örgütü 1 Nisan 1955 tarihinde Ada'da tedhiş eylemlerine başladı. Ada'da eylemlerin başlamasından üç ay sonra İngiltere, 30 Haziran 1955 tarihinde Türk ve Yunan hükümetlerini, "Doğu Akdeniz Savunması ve Kıbrıs Meselesi" konulu bir konferansa davet etti. İngiltere Hükümeti'nin davetinden esas konunun, hatta tek görüşme konusunun Kıbrıs olacağı anlaşılmıştı. Türkiye bu davete derhal olumlu yanıt verdi. Makarios ise Kıbrıs meselesine Türkiye'nin de karıştırılmış olmasını tenkit ederek, Kıbrıslıların hazır bulunmadığı bir görüşmenin fayda sağlamayacağını savunuyordu. Böylece, Türkiye de İngiltere tarafından meseleye müdahil hale getirilmiştir. İngiltere bu daveti yaparak, kendisinin Yunanistan karşısında yalnız kalmasının da önüne geçmiştir.<sup>75</sup>

29 Ağustos 1955 tarihinde başlayan Londra Konferansı, 7 Eylül 1955 tarihinde, taraflar arasında herhangi bir yakınlaşma sağlanamadan dağıldı.

Yunanistan Londra Konferansı sonrası konuyu ikinci kez tekrar BM götürmüş ama bir netice alamamıştır. Kıbrıslı Rumlar ise, var güçleri ile tedhişe devam etmişlerdir. Bunların amacı; bu konuyu milletlerarası bir mesele haline getirmek ve konu BM'de konuşulurken, İngiliz kamuoyunu etkileyerek, kendi politikalarına uygun

<sup>72</sup> Makarios, "Mihail Hristodulu Muskos", 1913 yılında Baf'ta bir çiftçi ailenin çocuğu olarak dünyaya geldi. Makarios, 13 yaşında Çiko Manastırına girerek ilköğrenimini burada Ortodoks papazların gözetiminde tamamladı. Daha sonra Lefkoşa'daki Ankrıption Cimnasyimu'nda burslu olarak okutuldu. Burasını bitirdikten sonra Atina İlahiyat Fakültesi'nden mezun oldu. 1946 yılında burslu olarak Boston İlahiyat Fakültesi'nde de bir süre öğrenim gördü. 1948'de Boston'da bulunduğu sırada Kitium Metropolitliğine seçildi. Kitium Metropolitliği görevine başlamak üzere Kıbrıs'a gelen Makarios, bu gelişten hemen sonra kendisini dinsel görevlerin yerine politikanın kucağına attı. 1949 yılında Atina'yı ziyaret ederek Yunanistan kralı ve Başbakanı ile görüştü. Kıbrıs sorununun ilk defa bu görüşmelerde ortaya attı. 1950 yılında yapılan plebisitten sonra, Rum toplumu, Makarios'u Başpiskoposluğa seçti. Bkz. Evcil, a.g.e., s. 5

<sup>73</sup> Enosis'i (Kıbrıs'ın Yunanistan'a ilhakı) gerçekleştirmek için kurulmuş bir terör örgütüdür. İlk gizli toplantısını 2 Temmuz 1952'de Atina'da yapmıştır. 1954 yılından itibaren Yunanistan tarafından örgüte silah desteği sağlanmaya başlandı. 1 Nisan 1955'de bombalama eylemleriyle terör faaliyetlerine başlayan örgütün gerisinde Makarios vardır. Zira örgüt lideri Grivas'ın yazdığı belgelerde Makarios'un kendisini Ada'ya çağırıldığını ve silah alımı için parasal destek sağladığı belirtilmektedir. Bkz. İbrahim Artuç, **Kıbrıs'ta Savaş ve Barış**, Kastaş Yayınları, İstanbul 1989, s. 39

<sup>74</sup> Grivas: 23 Temmuz 1898'de Kıbrıs'ta Trikoma'da doğdu. Yunan ordusunda hizmet verdi. Asıl adı George Grivas'dır. 1919 yılında teğmen rütbesi ile Küçük Asya macerası için Anadolu'da bulundu. 1955 yılında EOKA'yı örgütledi. Makarios ile ters düştü. Grivas derhal Enosis istiyordu. Yunan cuntası ile birlikte hareket eden Grivas, EOKA – B teşkilatını kurarak Makarios'a karşı bir politika yürütmeye başladı. 27 Ocak 1974'de Kıbrıs'ta, Limasol'da öldü. Bkz. Evcil, a.g.e., s. 6

<sup>75</sup> Ramazan Tosun, **Kıbrıs Meselesi ve Türkiye**, Kıbrıs Araştırma Dergisi, C. 2, S. 4, 1996, s. 373

bir karar çıkartmaktı. İngiltere 1955 sonbaharında taktik değişikliğine giderek, Ada'da terörizmi durdurabilmek için Yunanistan ile ikili görüşmelere başlamış, alınacak kararların Türkiye'nin onayından sonra yürürlüğe gireceğini belirtmiştir. Vali Gn. John Harding ile Makarios arasında başlayan müzakerelerde, Ada'ya tanınması düşünülen muhtariyetin kapsamı ve terörizm konusunda aşama kaydedilememiştir. İngiltere Makarios'u anlaşmazlığın kaynağı olarak görmüş ve Makarios'un EOKA örgütünün beyni olduğu ortaya çıktığından<sup>76</sup> 9 Mart 1956 tarihinde, Hint Okyanusu'ndaki Sychelles Adaları'na sürgüne göndermiştir.<sup>77</sup> Böylece Ada'da bir Makarios efsanesinin doğmasına yol açılmış oluyordu.

1956 yılının başında, Kıbrıs'ta Rumların Ada'da başlattıkları terör faaliyetleri artmaya başladı. Artan tedhiş faaliyetleri, Ada Türklerinde endişe yaratmakta, Türk hükümetinin soruna ilgisini çekmek için çaba sarf etmektedirler. EOKA tarafından bir Türk polisinin öldürülmesi üzerine Dr. Fazıl Küçük, Türkiye Cumhuriyeti Başbakanı Adnan Menderes'e çektiği telgraf, Anavatan Türkiye'den ve büyük devletlerden beklentilerini ifade etmektedir.<sup>78</sup>

Ada'da artan tedhiş olayları neticesinde EOKA sadece Türkleri değil, kendi ideolojisine karşı gelen Rum ve İngilizleri de hedef alıyordu. 1955 – 1959 yılları arasında EOKA örgütü tarafından 278 Rum, 142 İngiliz ve 84 Türk öldürüldü.<sup>79</sup> Bunun üzerine İngiliz Hükümeti 1956 yılının Temmuz, Lord Radecliffe'i Kıbrıs için bir anayasa hazırlamakla görevlendirdi. Lord Radecliffe, Kıbrıs'ta yaptığı inceleme ve çalışmalardan sonra hazırladığı anayasa raporunu 12 Kasım 1956 tarihinde İngiliz Hükümeti'ne sundu. Lord Radecliffe, hazırlamış olduğu taslak uyarınca bir yasama meclisi olacak ve bakanlar kurulu bulunacaktı. Bu anayasa taslağına göre iki cepheli bir statü kurulacaktı. Ancak bu öneriler Enosis'i gerçekleştirmeye imkân vermediği için Rumlar tarafından reddedildi.<sup>80</sup>

Türkiye, meselenin başından beri mevcut statükonun devamı veya eğer İngiltere çekilecekse Ada'nın gerçek ve eski sahibi olarak kendisine verilmesini istiyordu. İngiliz resmi görüşünün Lord Radecliffe planı ile "Taksim Tezine" yakın olması, Türkiye'nin bundan sonraki tarihlerde bu tezi desteklemesine, Türk kamuoyuna benimsetme ve bir yandan da Yunanistan ve İngiltere'ye kabul ettirmek için uğraşmasına neden olmuştur.

<sup>76</sup> Harry Scott Gibbons, **The Genocide Files**, (Çev. Alparslan YILMAZ), Near East Publishing, Lefkoşa 2003, s.28

<sup>77</sup> Erkmen – Yüksel – Alaçam ve Diğerleri; **Kıbrıs Sorunu Gelişmeler...**, s. 21

<sup>78</sup> Hasan Demirağ, **Kıbrıs, Onlar ve Biz 1571 – 1956**, Kıbrıs TMT Yayınları:1, Lefkoşa 1998, s. 434

<sup>79</sup> Ahmet Tolgay, **Fırtına ve Şafak**, Kıbrıs Türk Mücahit Derneği Yayını No:8, Lefkoşa 1998, s.16 – 17

<sup>80</sup> Gazioğlu, a.g.e., s. 145

Türk kamuoyu, “Taksim Tezini” 1958 yılından itibaren desteklemiştir. Lord Radecliffe Planı, yürürlüğe girmemekle beraber Londra ve Zürih antlaşmalarına zemin hazırlamıştır.

İngiltere, 19 Haziran 1958 tarihinde İngiliz Başbakanının adıyla anılan Mc Millan Planını hazırladı. Bu plan, Ada’daki toplumlar ve Türkiye, İngiltere ve Yunanistan arasında ortaklık kurulmasına dayanıyordu. Bu plan da Self Determination ilkesine ters olduğu gerekçesiyle Rum-Yunan ikilisi tarafından reddedildi. Türkiye ve İngiltere, Yunanistan’ın yaptığı her türlü itiraza rağmen planı uygulamakta kararlı davrandı ve 1 Ekim 1958 tarihinde İngiltere planı resmen ilan etti.

Türkiye, plana derhal uyararak, plan gereği temsilcisini aynı gün Ada’ya gönderdi.<sup>81</sup> Türkiye böylece, Kıbrıs’ın idaresine fiilen katılmış oldu. Yunanistan konuyu bir kez daha BM’ye götürdü. Ancak BM Genel Kurulu başvuruyu reddetti. Yunanistan artık görüşmeden başka bir yol kalmadığını kabullenmek zorunda kaldı. 1958 yılı, Kıbrıs konusunun çözüme ulaşması yolunda büyük ilerleme kaydedilen bir yıl olmuştur.

18 Aralık 1958’de, Türkiye, Yunanistan ve İngiltere Dış İşleri Bakanları Paris’te bir araya geldiler. Yunan Dış İşleri Bakanı, Türk – Yunan dostluk anlaşması çerçevesinde Kıbrıs konusunda bir hayli ilerleme kaydedildiğini ve Yunanistan’ın Enosis isteğini ileri sürmesinin söz konusu olmadığını açıkladı. Türk Hükümeti, Zürih Antlaşması imzalanana kadar Yunanistan ile yapılan temasları açıklamamakta özel bir dikkat göstermiştir.<sup>82</sup>

Bu gelişmelerin ardından, Ocak 1959’da Paris’te üç günlük bir toplantı daha yapıldı. Bu toplantı, Zürih’te yapılacak toplantının kapısını açtı. Yunan ve Türk Dış İleri Bakanları Şubat ayının ilk haftasında bir araya geldikleri toplantıda, Kıbrıs’ta müstakil bir Cumhuriyet kurulmasını müzakere ettiler. Yapılan müzakereler sonrasında, Ada’da bağımsız bir cumhuriyet kurulması fikri üzerinde mutabakat sağlandı. Türkiye Cumhuriyeti Başbakanı Menderes ve Yunanistan Başbakanı Karamanlis’in anlaşmaları imzalamaları kararlaştırıldı. İki Başbakan, 11 Şubat 1959 günü Zürih’te toplanarak 27 maddelik Zürih Antlaşmasını imzaladı.<sup>83</sup>

Bu anlaşmalar, İngiltere ile Kıbrıs’ın Türk ve Rum cemaatleri tarafından da onaylanmalıydı. Bu amaçla Londra’da toplantılar yapıldı. Makarios ve Rum temsilcilerinin bazı konularda yaptıkları itirazlara rağmen, iki gün sonunda Zürih

<sup>81</sup> Şükrü S. Gürel, **Kıbrıs Tarihi,(1878 – 1960)**, C. II, İstanbul 1984, s. 143 – 146

<sup>82</sup> Fahir H. Armaoğlu, **Kıbrıs Meselesi (1954 – 1959) Türk Hükümeti ve Kamuoyunun Davranışları**, Ankara Üniversitesi Siyasal Bilgiler Fakültesi Yayınları No: 156 – 138, Ankara 1963, s. 520

<sup>83</sup> Süleyman Özmen, a.g.e., s. 240

Antlaşması hükümleri aynen, 19 Şubat 1959'da Londra'da iki taraf tarafından da imzalandı. İngiltere Başbakanı Macmillan, Türkiye Cumhuriyeti Başbakanı Menderes, Yunanistan Başbakanı Karamanlis, Türk toplumu adına Dr. Fazıl Küçük, Rum toplumu adına da Makarios imzaladı. Bu antlaşmaları Türkiye, Yunanistan ve İngiltere ile birlikte Ada'daki iki toplum, eşit statüde iki kurucu ortak olarak imzaladı.

1959 antlaşmaları Kıbrıs Türk'ünün siyasi eşitlik, ortaklık statüsü, idareye etkin katılım, Enosis'in yasaklanması, Türklerin bir azınlık olamayacağı ve garanti sisteminin devamı konularında hukuki dayanağı olmuştur.<sup>84</sup> 11 Şubat 1959 tarihinde imzalanan Zürih Antlaşmasıyla Türkler Rumlarla idari ortaklığa dayalı, iki halkı bağımsız bir Kıbrıs Devleti'ne sahip oluyordu.<sup>85</sup>

1959 tarihli Zürih ve 19 Şubat 1959 tarihli Londra Antlaşmaları esas alınarak hazırlanan Kıbrıs anayasası, Garanti ve İttifak Antlaşmaları da 15 – 16 Ağustos 1960 gecesi imzalanarak, Kıbrıs bağımsız bir cumhuriyet haline geldi.<sup>86</sup> Böylece Ada'da İngiliz idaresi ortadan kalktı. 13 Aralık 1959'da iki toplum ayrı sandıklarda oy kullanarak, Cumhurbaşkanlığına Makarios'u, yardımcılığına ise Dr. Fazıl Küçük'ü (Resim G – 1) seçti. Kıbrıs Cumhuriyeti 21 Eylül 1960'da Birleşmiş Milletlere, 24 Mayıs 1961 tarihinde de Avrupa Konseyi'ne üye olmuştur.

Garanti Antlaşmasıyla, İngiltere, Türkiye ve Yunanistan, bu üç devlet birden veya bunlardan birisi, Kıbrıs Cumhuriyeti'nin gerektiğinde bağımsızlık, toprak bütünlüğü ve güvenliği ile ilgili anayasal düzenini, koruyacaktı.

İttifak Antlaşmasıyla, Türkiye, Yunanistan ve Kıbrıs Cumhuriyeti, ortak savunma amaçlı iş birliği yapacak ve Kıbrıs Cumhuriyeti'nin bütünlüğünü tehdit edecek saldırılara karşı koyacaklardı.

Kıbrıs'ta bir devlet kurulmuştu, fakat bir millet meydana getirilmiş değildi. Ada'da, Ada topraklarını vatan yapan Türk cemaati ile kendilerini Yunanlı sayıp Yunanistan'a ilhakı isteyen Rum cemaati vardı. Güçlük bu noktadan kaynaklanıyordu. Rumlar Türklerin eşit haklarla Cumhuriyet idaresine katılmasını istemiyor, sadece azınlık hakkı tanımak istiyorlardı.

Oluşan iyimser ortam kısa sürede yerini artan sorunlarla patlayacak barut fıçısı haline getirdi. İki toplum arasındaki sorunlar çığ gibi büyüdü. Makarios'un anayasayı

<sup>84</sup> Rauf R. Denkaş, **Kıbrıs Davamız**, Kök Sosyal ve Stratejik Araştırmalar Serisi:9, Ankara 1991, s. 27

<sup>85</sup> Seyit Yolalı, **1571'den Günümüze Kıbrıs Türk Yönetimleri**, KKTC Milli Eğitim ve Kültür Bakanlığı Yayınları, Lefkoşa 1989, s.34

<sup>86</sup> Rıfat Önsoy, **Türk – Yunan İlişkileri Çerçevesinde Kıbrıs Meselesi (1939 sonrası)**, Kıbrıs'ın Dünü – Bugünü Uluslar arası Sempozyumu, Ankara 1993, s. 255

değiştirme, Türklere tanınan hakları kaldırma, Kıbrıs Türklerini azınlık durumuna düşürme çabaları Cumhuriyet'in sonunu getirdi.

Makaros'un Ada Türklerinin anayasal haklarının gasp edilmesine yönelik olan anayasa değişikliği önerisinin reddedilmesi üzerine Rumlar, 21 Aralık 1963 tarihinde başlayan ve Ada çapında etkili olan ve "Kanlı Noel" olarak tarihe geçen saldırılara başladı.<sup>87</sup>

1963 yılı olaylarının hedefi Lefkoşa idi. Rumlar, merkeze hâkim olmakla tüm Ada'ya hâkim olacaklarını zannediyorlardı. Buna engel olarak gördükleri Lefkoşa'ya bağlı Küçükaymaklı kasabasına tüm güçleri ile saldırdılar. Türk köyleri kuşatılarak halkı açlığa mahkûm edildi.<sup>88</sup>

21 Aralık 1963'te başlatılan Rum saldırılarından bir hafta sonra, Cumhurbaşkanı yardımcısı Dr. Fazıl Küçük, Türkiye'ye yazdığı mektupta durum değerlendirmesi yapıp, köy ve evlerini tahliye eden Türklerin sayısının tahminen 10 bin kişi olduğunu belirtiyor ve Türkiye'den yardım talep ediyordu.<sup>89</sup>

Bu saldırılar sırasında Erenköy bölgesinde direnen Türk Mücahitler çok zor durumda kaldılar. Mücahitlerin telsizle Türkiye'den yardım talebinde bulunmaları üzerine bölgeye gelen Türk uçakları Rum birliklerine taarruz ederek Rum harekâtını durdurdu. Bu hava harekâtı sırasında uçağı düşerek Rumlara esir olan Pilot Yüzbaşı Cengiz Topel Rumlar tarafından şehit edildi.<sup>90</sup> (Resim G-2)

---

<sup>87</sup> **Kıbrıs Gerçeğinin Bilinmeyen Yönleri**, Uluslar arası İlişkiler Ajansı Araştırma Bölümü, , Pnomot Basım – Yayım, İstanbul 1992, s. 54

<sup>88</sup> Tuncer Topur, **Dünya ve Türkiye – AB – Kıbrıs Üçgeni**, Yeni Türkiye Yayınları, Ankara 2002, s. 102

<sup>89</sup> Rauf R. Denктаş, **Arşiv Belgeleri ve Notlarla İlk Altı Ay**, Yorum Yayınları, İstanbul 2001, s. 2

<sup>90</sup> 8 Ağustos 1974'de Rumları Türk halkına karşı işledikleri eylemlerden caydırmak için Kıbrıs'ta yapılan harekâta F-100 tipi savaş uçağı ile katılan Pilot Yzb. Cengiz Topel, harekâtta Gemikonağı-Yeşilyurt arasında isabet aldı ve hala Bizim Tepe olarak bilinen bölgeye düştü. Yüzbaşı Topel paraşütle atladı ve yara almadan kurtuldu. Ancak Rumlar tarafından esir alınan Pilot Yüzbaşı Cengiz Topel, önce İngiliz hastanesine, daha sonra da kendisine yapılan işkenceye İngiliz doktorların müdahale etmeleri üzerine Rum Milli Muhafız Ordusu karargâhı olan Çiko manastırındaki bir odaya getirildi. Burada Rumlar, Yüzbaşı Topel'in öldüğünü açıkladılar. Cenazesi ısrarlı girişimler sonucu ancak 12 Ağustos 1964 tarihinde Rumlardan alınabildi. 14 Ağustos 1964'de Edirnekapı'da Sakızağacı Hava Şehitliğinde toprağa verildi. Pilot Yüzbaşı Cengiz Topel, cumhuriyet dönemimizin ilk hava şehidi olmuştur. Bkz. 39 ncu Mekanize Piyade Tümeni, 14 ncu Mekanize Piyade Alayı, 2 nci Mekanize Tabur Komutanlığı Yeşilyurt/Kıbrıs, Şehit Pilot Yüzbaşı Cengiz Topel Birlik Arşivi ve Müzesi



1963 yılı olaylarından üç yıl sonra 21 Nisan 1966 tarihinde, Rumca yayınlanan Patris Gazetesi, Kıbrıs Cumhuriyeti'ni yıkmayı amaçlayan "Akritas Planı" isimli bir planı tam metin olarak yayınladı. Bu plan, Ada'yı Enosis'e götürecektir yöntemleri ve bu amaca ulaşabilmek için içte ve dışta uygulanması gereken politikaları ihtiva ediyordu. (Planın tam metni EK – 1'dedir.)

Kıbrıs meselesinin çözümü için 1965 yılı içerisinde başlayan Türk-Yunan görüşmeleri, Yunan – Rum birliklerinin 15 Kasım 1967 tarihinde Boğaziçi ve Geçitkale köylerine saldırmasına kadar aralıklarla devam etti. Bu tarihte Türk Hükümeti durum değerlendirmesi yaparak TBMM'den bir kez daha Kıbrıs'a müdahale yetkisi aldı. 16 Kasım'da Türkiye'nin Yunanistan'a verdiği ultimatom üzerine Rumlar, işgal ettiği köylerden çekilmiş ve Grivas ile Ada'daki Yunan gönüllüler Ada'dan ayrılmıştır. Böylece kararlı Türk diplomasisi, Rumların Akritas Planı'nı bozmuştur.

Bu olaylar, Kıbrıs'ta iki toplum arasında anlaşma olamayacağını bir kez daha ortaya koydu. Ada'da 28 Aralık 1967 günü Geçici Türk Yönetimi'ni ilan eden Türkler, başkanlığa Dr. Fazıl Küçük ve yardımcılığına da Rauf Denktaş'ı (Resim G-3) getirdiler. Geçici Türk Yönetimi, 5 Temmuz 1970'te yapılan seçimlerden sonra, "Kıbrıs Türk Yönetimi" ismini aldı.

1967 tarihinde Türkiye'nin baskısı sonucu Ada'dan ayrılan Grivas, 1971 yılının Ekim ayında yeniden Ada'ya döndü. Grivas'ın hedefi Enosis'e engel olarak gördükleri Makarios'tu. Gerçekten de Makarios, Enosis'i kısa zamanda, Türkiye'yi dışarıda bırakarak, tek başına Rum ve Yunanlıların gerçekleştiremeyeceğini anlamıştı. Enosis, uzun vadede ve uluslar arası platformda gerçekleştirilecekti. Ayrıca Ada'da seçimle iş başına gelmiş bir cumhurbaşkanı iken Yunanistan'ın bir valisi durumuna düşmek istemiyordu.<sup>91</sup>

2 Temmuz 1974 tarihinde Yunan Cumhurbaşkanı Gizikis'e bir mektup yazan Makarios, Yunan hükümetini Ada'daki terör faaliyetleri nedeniyle suçladı.<sup>92</sup> Makarios'un açık suçlamaları karşısında Atina, Yunanlı komutanlara Makarios'un öldürülmesi pahasına darbe yapılmasını emretti. 15 Temmuz sabahı Rum Milli Muhafız Ordusu'na ait üç tank Cumhurbaşkanlığı sarayına saldırdı. Makarios saraydan Baf'a kaçtı. Saat 09.00'da kritik yerleri ele geçiren darbeciler, radyodan Yunan milli marşını çaldırdılar.<sup>93</sup>

<sup>91</sup> Süleyman Oğuz, **Kıbrıs – Ekonomik ve Sosyal Yönleriyle**, İstanbul 1975, s. 45 – 47

<sup>92</sup> Halkın Sesi Gazetesi, Lefkoşa, 20 Ağustos 1974, s. 5

<sup>93</sup> Bozkurt Gazetesi, 16 Temmuz 1974, s. 1

Makarios'un bir darbe ile devrildiđi haberi Türkiye Cumhuriyeti Bařbakanı Bülent Ecevit'e Afyon'da bir gezi sırasında ulařtı. Bařbakan programını iptal ederek derhal Ankara'ya döndü. (Resim G-4)

Dünyanın gözü Türkiye'ye çevrilmiřti. Türkiye sođukkanlı olmaya davet ediliyordu. Ancak ne BM, ne de ABD veya İngiltere, resmen Kıbrıs darbesini kınamıř deđillerdi.

17 Temmuz günü Londra'da bařbakanlar düzeyinde görüřmeler bařladı. İngiltere, Türkiye'nin müdahaleyi birlikte yapma ve İngiliz üslerinin çıkarma bölgesi olma talebini reddetti.<sup>94</sup>

SSCB'nin Yunanistan'ın kınanması ile ilgili verdiđi önerenin ABD tarafından veto edilmesi Türkiye'ye aktif olarak harekete geçmezse, hiçbir sonuç alınamayacađını ve Ada'daki durumun kınamayla geçiřtirileceđini gösterdi. Bunun üzerine Türkiye, 20 Temmuz günü müdahaleye karar verdi.

---

<sup>94</sup>Sabahattin İsmail, **Kıbrıs Barıř Harekâtı'nın Nedenleri – Geliřimi – Sonuçları**, Akdeniz Haber Ajansı Yayınları, İstanbul 1988, s. 136

## BİRİNCİ BÖLÜM

### BİRİNCİ KIBRIS BARIŞ HAREKÂTI

#### I. KIBRIS BARIŞ HAREKÂTI ÖNCESİ ADA'DAKİ ASKERİ DURUM VE HER İKİ TARAFIN HAREKÂT PLANLARI

##### A) RUM TARAFININ ASKERİ DURUMU

###### 1. Rum Milli Muhafız Ordusu (RMMO)

###### a) Tarihçesi:

1960 yılında Kıbrıs Cumhuriyeti Anayasası'na göre; 2000 mevcutlu bir ordunun kurulması planlanmış ancak 1963 yılında 300'ü Türk olmak üzere 800 kişilik bir ordu gerçekleştirilmiştir. Bu ordu 500 kişilik Rum yeraltı gruplarıyla birleşerek Rum Milli Muhafız Ordusu'nun çekirdeğini teşkil etmiştir.

1 Mart 1964'te, Rum Milli Muhafız Ordusu daha önce gerçekleştirilen, *Kıbrıs Cumhuriyeti Savunma Konseyi'nin* emriyle kuruldu. Sevk ve idaresi Savunma Konseyi'ne ait bu ordu, Taktik Grup Komutanlıkları (TGK)'ndan oluşmuştu. Taktik Grup Komutanlıkları, Bölge Kaymakamı, Taktik Grup Komutanı ve Bölge Polis Komutanından oluşan, bir koordinasyon komitesi tarafından yönetiliyordu.<sup>1</sup>

Haziran 1964'te Grivas'ın, Rum Milli Muhafız Ordusu komutanı olarak atanmasından sonra, çıkarılan bir kanunla Rum Milli Muhafız Ordusu'na hukuki bir hüviyet kazandırıldı. Rum Milli Muhafız Ordusu, bu dönemde direkt olarak Yunan Genelkurmay Başkanlığı'na bağlandı. Daha sonra Kıbrıs Yüksek savunma Konseyi'nin adı değiştirilerek, Kıbrıs Savunma Yüksek Askeri Komutanlığı (ADSAK) adını aldı.<sup>2</sup>

1967 krizi üzerine, Ada'dan çıkarılan Yunan birliklerinden, 800–1000 kadar subay ve astsubay Ada'da kalıp, ordunun kilit mevkilerinde görev alarak, Rum Milli Muhafız Ordusu'nu eğittiler. Grivas'ın Ada'dan sürülmesinden sonra, ADSAK lağvedildi. Yetki ve fonksiyonları Rum Milli Muhafız Ordusu Komutanlığı'na devredildi. Rum Milli Muhafız Ordusu komutanının, Bakanlar Kurulu tarafından seçilmesi gerekirken, Yunan Genelkurmay Başkanlığı'na bağlı, sözde emekliye ayrılmış Korgeneral rütbesindeki şahıslardan seçildi.<sup>3</sup>

<sup>1</sup> S.Erden Akargün, **Harp Tarihi I**, Kara Harp Okulu Yayınları, Ankara 1992, s.14

<sup>2</sup> Musa Özdoğan, Namık Kemal İzmitli, Mevlüt Bayrak, Süleyman Durumel, **Sebepler ve Sonuçlarıyla Kıbrıs Barış Harekâtı**, Kıbrıs Türk Barış Kuvvetleri Komutanlığı Yayınları, Girne 1996, s.153–156

<sup>3</sup> Akargün, a.g.e.,s. 14

**b) Teşkilatı:**

**(aa) Genel:**

Rum Milli Muhafız Ordusu, kara, deniz ve hava kuvvetlerinden oluşturmaktadır. Kara kuvvetleri; tugay seviyesinde 5 Yüksek Taktik Komutanlık (YTK) ve alay seviyesinde 10 Taktik Grup Komutanlığı'ndan (TGK) oluşmaktadır. Harekât öncesi Rum Milli Muhafız Ordusu, toplam 19 piyade taburu, 4 komando taburu, 1 mekanize tabur, 1 zırhlı keşif taburu, 6 topçu taburu olmak üzere 20 bin kişilik bir kuvvete sahipti. Bu kuvvetin 20 tankı, 50 zırhlı personel taşıyıcısı, 463 topu, 382 tanksavar silahı vardı.<sup>4</sup> Rum Milli Muhafız Ordusu'nun konuş durumu; Şekil 1.1, kuruluşu Şekil 1.2'dedir.

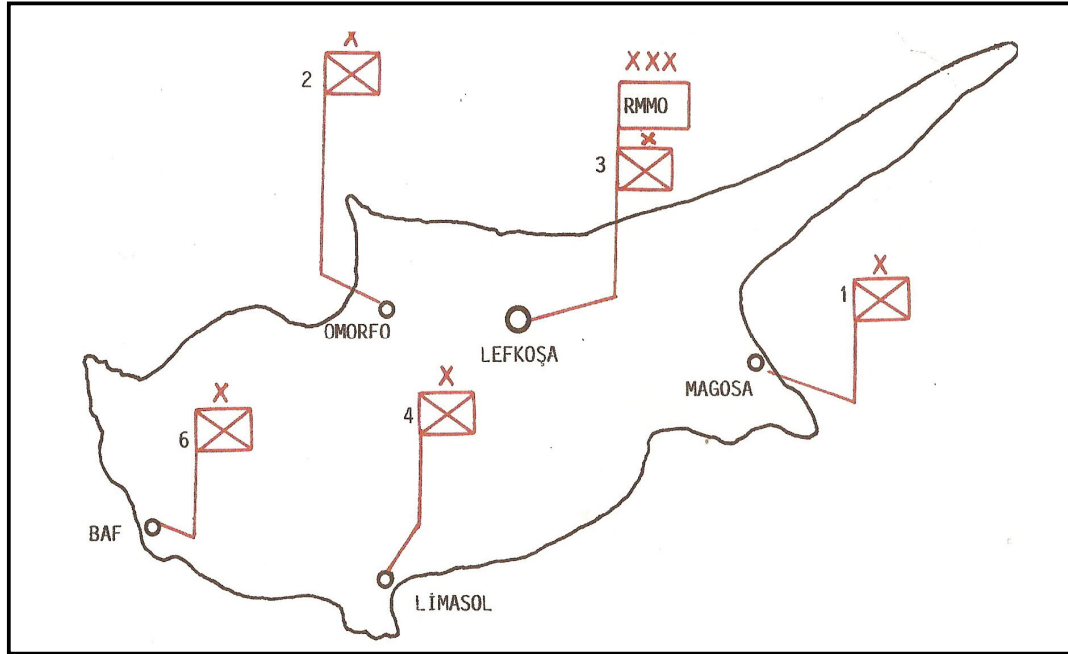

Şekil 1.1 Rum Milli Muhafız Ordusu'nun Konuş Durumu

Kıbrıs deniz kuvvetleri; Rum Milli Muhafız Ordusu Komutanlığı emrinde küçük bir birlikti. *Chrysoullis, Girne, Laççi, Baf, Potamas* üslerine bağlı 6 adet Rus yapısı hücumbot, 1 adet PGM (Ganbot), 6 adet karakol botu, 2 adet yardımcı gemi ve 1 adet balık adam timine sahipti.

Hava kuvvetleri ise; bir hava kuvveti hüviyeti taşımamaktaydı. Mevcut uçakları keşif, irtibat ve gözetleme görevlerinde kullanılmıştır.

<sup>4</sup> İbrahim Artuç, **Kıbrıs'ta Savaş ve Barış**, Kastaş Yayınları, İstanbul 1989, s. 172

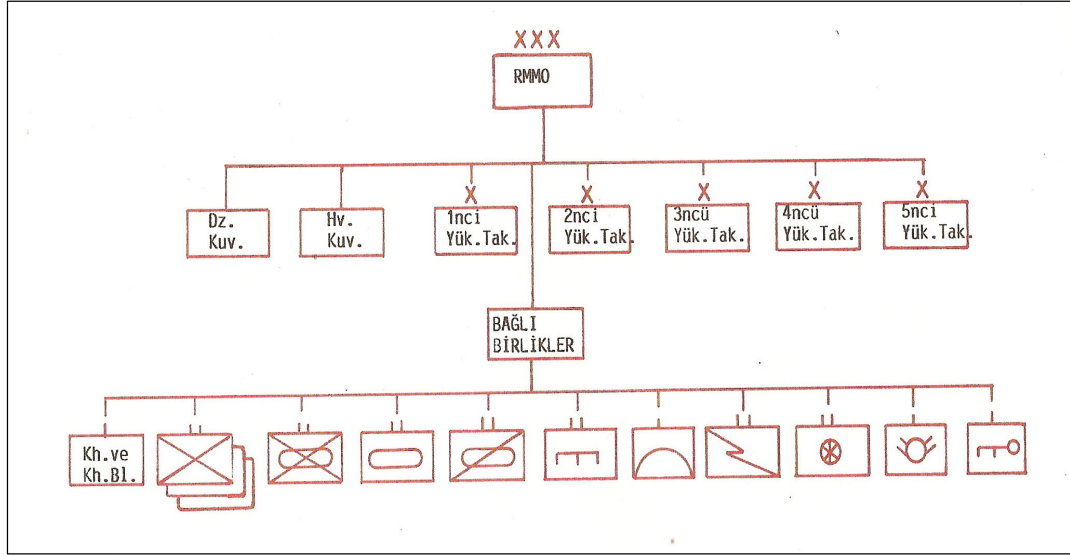

Şekil 1.2 Rum Milli Muhafız Ordusu'nun Kuruluşu

#### (bb) Kara Kuvvetleri Teşkilatı:

Rum Milli Muhafız Ordusu Genelkurmayı; özel ve genel karargâhlardan meydana gelmekte ve genel karargâhta 6 kurmay dairesi, özel karargâhta ise 15 komutanlık ve dairesi bulunmaktaydı.<sup>5</sup>

Ayrıca Rum Milli Muhafız Ordusu komando birlikleri komutanı, topçu birlikleri komutanı, zırhlı birlikler komutanı, Rum Milli Muhafız Ordusu karargâhında özel karargâh subayı olarak faaliyet göstermektedir.

*Yksek Taktik Komutanlıklar*; tugay seviyesinde birlikler olup, toplam beş adettir ve tm Ada'da örgtlenmiştir.<sup>6</sup> Komutanı Yunanlı bir albaydır. Her Yksek Taktik Komutanlık (YTK) bir karargâh ile 2–5 piyade taburu veya 1–2 Taktik Grup'tan oluşmaktadır. Taktik ve idari sorumluluĖa sahiptir. 1974 ncesi dnemde Rum Milli Muhafız Ordusu 19 piyade taburu, 4 komando taburu, 1 mekanize tabur, 1 zırhlı keşif taburu, 6 topçu taburu ve destek unsurları (uaksavar, tanksavar, istihkâm vb.) olmak zere, 20 bin kişilik bir kuvvete sahipti. Bu kuvvetin 20 tankı, 50 zırhlı personel taşıyıcısı, 463 topu, 382 tanksavar silahı vardı. Ada'nın en nemli Trk blgesi olan gen Blge'de Rumlar 5 piyade taburu ile Trk Mukavemet Teşkilatı (TMT)'ye karşı temas halinde; Girne blgesinde de muhtemel bir Trk ıkarmasına karşı iki tabur ile tertiplenmiş durumdadır. gen Blge'nin gneyinde 9, kuzey ve doĖusunda da 5 taburunu ihtiyat olarak bulundurmaktadır. gen Blge ile temas durumunda 8 topçu

<sup>5</sup>Musa zdoĖan ve diĖerleri, *a.g.e.*, s.153–156

<sup>6</sup> Artu, *a.g.e.*, s.171

taburu, 60 kadar da tankı mevcuttu.<sup>7</sup>Her Yüksek Taktik Komutanlığa (YTK) bir bölgenin sorumluluğu verilmiştir. Barış Harekâtı öncesi sorumluluk sahaları Şekil 1.3'dir.

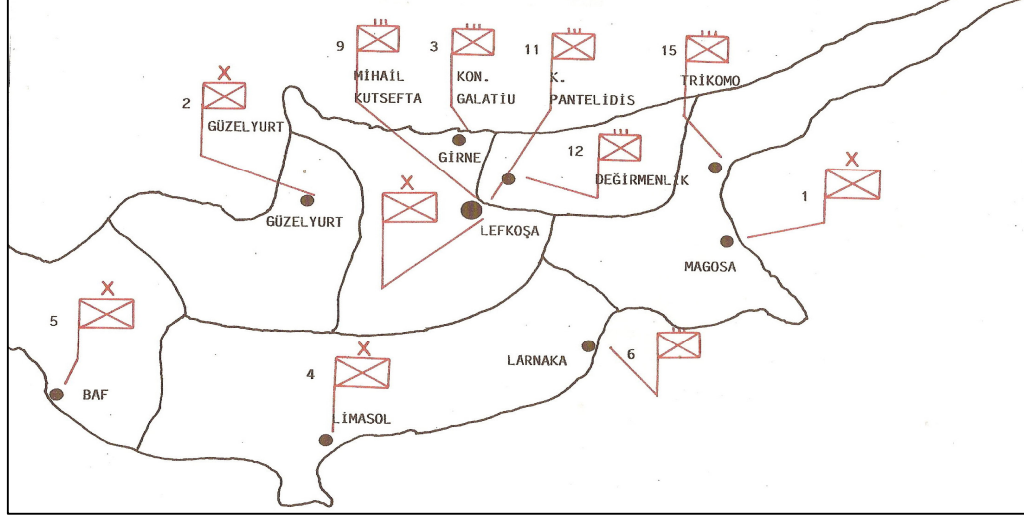

Şekil 1. 3 Rum Milli Muhafız Ordusu YTK Sorumluluk Sahaları

Piyade Taburu	19 adet	Tank	:20 adet
Komando Taburu	4 adet	Zırhlı Personel Taşıyıcı	: 50 adet
Mknz. Taburu	1adet	Top	: 463 adet
Zırhlı Keşif Taburu	1 adet	Tanksavar	: 382 adet
Topçu Taburu	6 adet	Hafifi Silah	: 8627 adet
Uçaksavar Taburu	1 adet	Personel	: 15.000 – 20.000
Tanksavar Taburu	1 adet		
İstihkâm Tabur	1 adet		
Muhabere Taburu	1 adet		
Dağ Topçu Bataryası	2 adet		

Tablo 1. 1 Rum Milli Muhafız Ordusu Kara Ordusunun Kuvveti

<sup>7</sup> Cumhur Evcil, **Yavru Vatan Kıbrıs'ta Zaferin Hikâyesi**, Genelkurmay ATESE Başkanlığı Yayınları, Ankara 1999, s. 8

*Taktik Grup Komutanlıkları*, Alay seviyesinde taktik ve idari bir birliktir. 2–4 taburu sevk ve idare edebilmektedir. Yüksek Taktik Komutanlık emrinde harekâta katılırsa da müstakil olarak da muharebe edebilmektedir. Taktik Grup Komutanlıklarında; bir karargâh ile komutanlığa bağlı piyade taburları bulunmaktadır. Karargâhta bir komutan muavini ile 4 kurmay dairesinden oluşmaktadır.

*Piyade taburları*, Binbaşı ve yarbay rütbesinde Yunanlı subayların komuta ettiği hem taktik hem de idari sorumlulukları olan bir birliktir. Üçlü kuruluşta olup, bir karargâh, üç piyade ve bir muharebe destek birliğinden oluşmaktadır. Seferi mevcutları 31 subay ve 531 erdir. Bölük komutanları, Yunanlı ve Kıbrıslı subaylardan seçilmektedir. Piyade taburlarında silah olarak 7.7 mm.lik piyade tüfeği, 12.7 mm.lik Mk. Tf. Ve 90 mm.lik GTT ile 81 mm.lik havan bulunmaktadır. Bir piyade taburunun kuruluşu Şekil 1. 4’dedir.

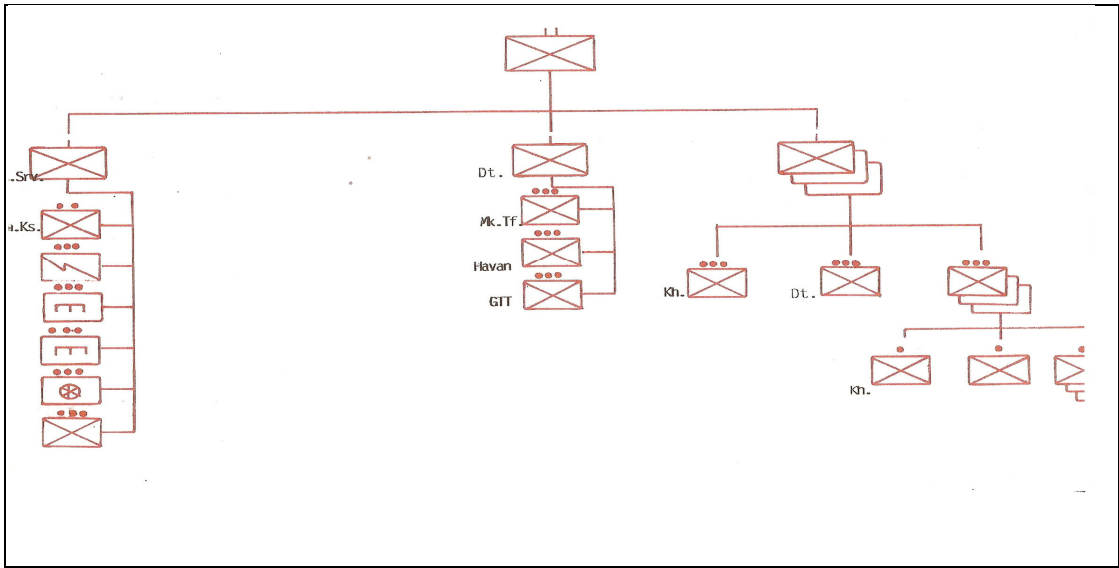

Şekil 1.4 Bir Piyade Taburunun Kuruluşu

*Komando birlikleri*; 29 Haziran 1964’te kurulan komando birlikleri Kıbrıs olaylarının tırmanışına bağlı olarak geliştirilerek vurucu bir güç haline getirilmişlerdir. Yunan birliklerinin Ada’dan çekilmesinden sonra komando birlikleri Makarios’a karşı cephe alan Milli Cephe ve EOKA-B örgütlerine militan yetiştiren bir ocak durumuna gelmişlerdir. Barış Harekâtı’ndan önce komando birlik komutanlığı, 4 taburdan meydana gelmiş ve bir taburun seferde kurulması planlanmıştır.

*Zırhlı birlikler;* 1964 yılında Mısır'dan, Rusya'dan, İngiltere'den tank, Zırhlı Personel Taşıyıcı ve zırhlı keşif araçları olarak bir zırhlı birlik komutanlığına bağlı bir Zırhlı Keşif Taburu ve bir Mekanize Piyade Taburundan meydana getirilmiştir.

*Topçu birlikleri;* Rum Milli Muhafız Ordusu topçu birlikleri Haziran 1964'de kurulmuştur. Bu birlikler topçu birlik komutanlığına bağlı 6 adet topçu taburu, bir adet topçu bataryası, bir adet tanksavar taburu, iki adet dağ topçu bataryası, bir adet uçaksavar taburu ve bir adet uçaksavar bataryasından oluşmaktaydı. Taburlarda bulunan silahlar; 87.6 mm, 85 mm. ve 100 mm.lik sahra topları, 85 mm.lik Tanksavar Topları (GTT), 12.7 mm.lik, 14.5 mm.lik, 20 ve 40 mm.lik uçaksavar toplarıydı.

*İstihkâm birlikleri;* Rum Milli Muhafız Ordusu istihkâm dairesine bağlı bir adet İstihkâm Taburu bulunmaktaydı.

*Muhabere birlikleri;* Rum Milli Muhafız Ordusu muhabere birliği Komutanlığı'na bağlı bir adet muhabere taburu ile beş adet muhabere bölüğü bulunmaktaydı. Muhabere bölükleri, Yüksek Taktik Komutanlıkların, muhabere taburu ise Rum Milli Muhafız Ordusu'nun iç ve dış muhabere hizmetini yürütmekteydi.

*Ulaştırma birlikleri;* Rum Milli Muhafız Ordusu'nda Rum Milli Muhafız Ordusu karargâhına bağlı bir genel ulaştırma bölüğü ile her Yüksek Taktik Komutanlığı bünyesinde bir ulaştırma bölüğü bulunmaktaydı. Ayrıca seferberlikte Rum Milli Muhafız Ordusu'na bağlı iki ve her Yüksek Taktik Komutanlık'da bir adet ulaştırma bölüğü kurulacaktı.

*Ordudonatım birlikleri;* Rum Milli Muhafız Ordusu'nda ordudonatım dairesine bağlı birer adet depo ve Ordudonatım Bölüğü, birer adet Bakım Bölüğü ve bir adet silah yapım atölyesi bulunmaktaydı.

*Levazım ve Sıhhiye birlikleri;* Rum Milli Muhafız Ordusu'nda karargâha bağlı bir adet levazım birliği mevcuttu.

Rum Milli Muhafız Ordusu Karargâhında bir *Sağlık Dairesi* ve bu daireye bağlı biri seferberlikte kurulmak üzere üç *Sıhhiye Bölüğü* ve Yüksek Taktik Komutanlıkta bir *Sıhhiye Bölüğü* vardı. Ayrıca bir adet *Seyyar Cerrahi Hastane*, iki adet *Seferi Askeri Hastane*, bir adet de *Seyyar Askeri Hastane* bulunmaktaydı.

## **2. Home Guard (Yedek Piyade) Taburları:**

Seferberliğin ilanından 6 saat sonra kurulması planlanmıştır. Bu maksatla taburlarda kaydetme, sağlık muayene ve giydirme ekipleri bir saat içinde teşkil edilmekteydi. Bu işlemleri tamamlanan yedeklere silahlar dağıtılır ve kullandıkları



silahlar hakkındaki bilgiler tazelenir ve eğitime tabi tutularak savaşa hazırlanırlardı. Kuruluş, personel ve malzeme bakımından piyade taburlarına benzerler.<sup>8</sup> Seferde 12 adet yedek tabur kurulması planlanmıştır. Harekât planları barışta hazırlanmıştır olup taburların kurulmasıyla birlikte planda gösterilen sefer görev yerlerine intikal edeceklerdi. Home Guard'ların temeli 1963 olaylarında; Rumların toplu olarak yaşadıkları köylerde, milis kuvvetleri oluşturulmasına dayanmaktadır. Rum Milli Muhafız Ordusu kurulduktan sonra, bu milislere ait silahlar, taburların kurulacakları merkezlerde toplandı. Bir takım kadar Rum Milli Muhafız Ordusu askeri, hem kurulacak yedek taburların nüvesini teşkil etmek, hem de bu silahları korumak amacıyla, bu merkezlerde konuşlandırılmıştır.

Yedek piyade taburlarının komutanlığını, emrine verilen tabur komutanları yapmaktaydı. Barış Harekâtı esnasında 25 adet yedek piyade taburu teşkil edildi. Ancak Barış Harekâtı'nın yarattığı baskın tesiri ve yedeklerin firarlarından dolayı bir kısmı kısa bir süre sonra görev yapamaz duruma gelerek dağılmıştır.

### **3. Ada'daki Yunan Kuvvetleri:**

Adadaki Yunan kuvveti, 16 Ağustos 1960'ta Ada'ya gelen ve statüsü Zürich ve Londra Antlaşmalarıyla tespit edilen *Yunan Kontenjan Alayı* idi. Alayın anlaşmalara göre öngörülen mevcudu 62 subay, 2 astsubay ve 866 er olmak üzere toplam 950 idi.<sup>9</sup> Alay;

Komutanlık

Karargâh ve Servis Bölüğü

2 x Piyade Taburu

Sıhhiye Birliği

Keşif Takımından meydana gelmekteydi.

Alay, harekât bakımından, Rum Milli Muhafız Ordusu Genelkurmayına, lojistik bakımından, Yunan Genelkurmay Başkanlığı'nın Lojistik Komutanlığı'na bağlıdır. Alay'da bulunan subayların tamamı muvazzaftır. Seferi yiyecek stoku 16 günlük, yakıt stoku her araç için 100 mil mesafelidir. Kıt'a cephane yükü 8 günlüktür.

Haziran 1964'te Grivas'ın Rum Milli Muhafız Ordusu komutanı olarak atanmasından sonra Ada'ya 7000–8000 kişilik bir Yunan kuvveti getirildi. Ancak 1967

---

<sup>8</sup> Özdoğan ve diğerleri, a.g.e., s.153–156

<sup>9</sup> Özdoğan ve diğerleri, a.g.e., s.153 - 156

Kasım ayından sonra bu kuvvetler Ada'dan çekildi. Çekilen kuvvetlerden 800–1000 kadar subay ve astsubay Rum Milli Muhafız Ordusu birliklerini eğitmek için Ada'da kaldı. Alayın kuruluşu. Şekil 1. 5

Rum Milli Muhafız Ordusu baskına uğramamak için ada etrafında kıyılardan itibaren çepeçevre savunma tertibi almak; geçitleri savunmak (özellikle Beşparmak Dağları üzerindeki geçitleri); ayrıca hava indirme ve havahücum harekâtı icra edebilecek, çıkarma yapabilecek bölgelere karşı merkezi bir yerde (Lefkoşa Bölgesi) çevik ihtiyatlar bulundurmak zorundaydı.

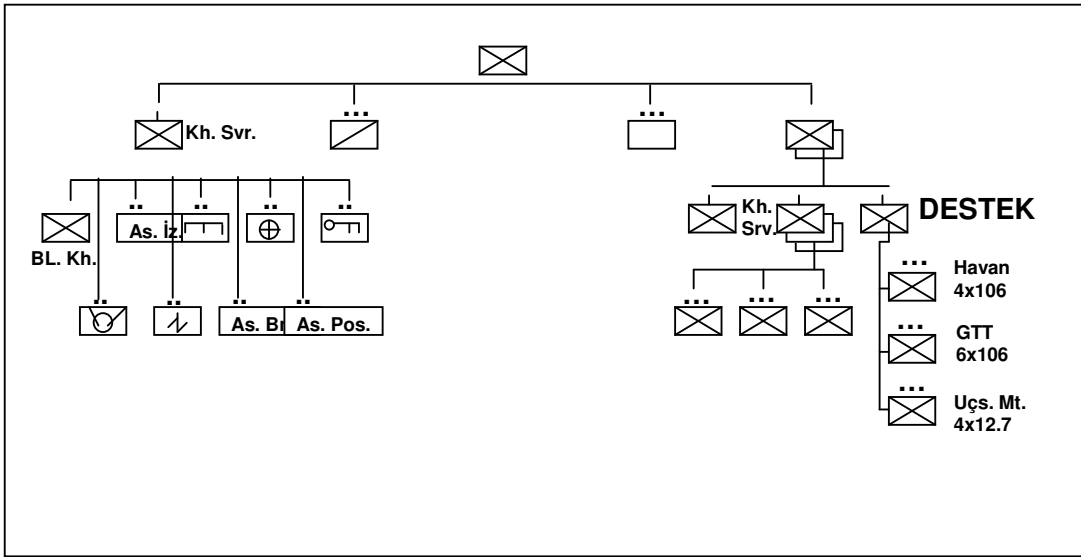

Şekil 1. 5 Yunan Kontenjan Alayı

Rum Milli Muhafız Ordusu, ayrıca, savunulacak kıyıların uzun olması, çıkarma yapılacak plajların fazlalığı ve bir kısım birliklerinin Türk Mukavemet Teşkilatı (TMT) ve Kıbrıs Türk Kuvvetleri Alayı'na angaje olması nedeniyle çıkarma yapılacak plajlarda zayıf kuvvetlerle tertiplenmek ve İç Ova'da (Lefkoşa Bölgesi) kuvvetli ihtiyatlar bulundurmak zorundaydı.

Rum Milli Muhafız Ordusu, İç Ova'yı (Lefkoşa Bölgesi) mutlaka elde bulundurmalı ve bunun için Magosa ve Güzelyurt Plajlarına mutlaka tedbir almalı, kuzey kıyılara yapılabilecek bir çıkarmaya karşı da Beşparmak Dağları üzerindeki geçit ve gedikleri savunmalıydı.

Rum Milli Muhafız Ordusu, kuvvet çoğunluğu ile Lefkoşa bölgesinde, Ada'nın kuzeyinde Beşparmak Dağları'nın Girne tarafında, doğusunda Magosa bölgesinde,

diğer bölgelerde de hem Türk Mukavemet Teşkilatını hem de çıkarma bölgelerini kontrol edebilecek şekilde tertiplenmiştir. Ada'nın güneyinin Türkiye'ye uzak olması, bu bölgede iki İngiliz üssünün bulunması ve ayrıca Beşparmak ve Trodos Dağları'nın çok engebeli olması, bu bölgelerde Rumlara kuvvet tasarrufu imkânı sağlamıştır.<sup>10</sup>

Ada'nın en önemli Türk bölgesi olan üçgen bölgede,<sup>11</sup> Rumlar beş piyade taburu ile Türk Mukavemet Teşkilatı ile temas halinde, Girne bölgesinde de çıkarmaya karşı iki piyade taburu ile tertiplenmişlerdir. Üçgen bölgenin güneyinde dokuz, batısında üç, kuzeyinde ve doğusunda da beş tabur kuvveti ihtiyat olarak bulundurulmuştur. Üçgen bölge ile temas halinde 60 kadar tank ve sekiz de topçu taburu vardı. Rumların diğer birlikleri de hava indirme ve çıkarma bölgelerinde kullanılabilecek şekilde tertiplenmişti.<sup>12</sup>

Rum Milli Muhafız Ordusu, silah ve teçhizat açısından bizim birliklerimizle aynı özelliklere sahipti. Ancak eğitimleri zayıftı. Bunun yanı sıra, darbe taraftarları ve darbe karşıtları olmak üzere ikiye bölünmüşlerdi. Ayrıca yapılan darbe nedeniyle Ada'nın her yanına dağılmışlardı. Olası çıkarma ve indirme bölgeleri zayıf bırakılmıştı.

19-20 Temmuz günleri Üçgen bölgede ve çıkarma bölgesinde bulunan Türk ve Rum kuvvetleri Tablo 1,1'deki gibidir:<sup>13</sup> Bu tabloda gösterilen Türk birliklerinin mevcudu paraşüt, uçak, helikopter noksanlıklarından ötürü oldukça düşüktür. Taburların mevcudu 450 – 500, bölüklerin ise 100 – 110'dur. Rumların 23 taburundan üçü komando, biri mekanize piyade, biri de zırhlı keşif taburudur. Rumlar bu bölgedeki kuvvetlerini, Ada'nın muhtelif yerlerindeki on piyade ve iki topçu taburu ile 2-3 saat içinde takviye edebilirdi. Üçgen bölgede Rumların ezici bir zırh ve ateş gücü üstünlüğü vardır. Çıkarma bölgesinde 20 Temmuz saat 12.00'den itibaren Türklerin tank üstünlüğü 1/3'tür. 20-21 Temmuz günleri Türk ve Rum Kuvvetleri ise (Tablo 1-2)'deki gibidir.<sup>14</sup>

---

<sup>10</sup> Evcil, a.g.e., s. 8,

<sup>11</sup> Üçgen bölge; Lefkoşa – Girne yolunun doğu ve batısında, kuzey St. Hilarion kalesi ve Türk Bozdağ'ı, batıda Göçeri – Kanlıköy – Gönyeli – Lefkoşa, doğuda Boğaz – Dikomo batısı – Hamitköy – Lefkoşa arasında kalan, bir üçgene benzetilerek Üçgen bölge olarak adlandırılan Türk kantonudur. Bkz. Evcil, a.g.e., s. 8

<sup>12</sup> Evcil, a.g.e., s.8

<sup>13</sup> Evcil, a.g.e., s. 20

<sup>14</sup> Evcil, a.g.e., s. 20 – 21

GÜNLER		ÜÇGEN BÖLGE		ÇIKARMA BÖLGESİ	
		Türk kuvvetleri (tank, top ve zırhlı araç yok)	Rum kuvvetleri	Türk kuvvetleri	Rum kuvvetleri
19 Temmuz		7 Piyade Taburu	23 Piyade Taburu 4 Topçu Taburu 1 Tnk. Taburu	4 Piyade Taburu 1 Topçu Taburu 1 Tnk. Bl.	8 Piyade Taburu 3 Topçu Taburu 1 Tnk. Takımı
20 Temmuz	09.00	10 Piyade Taburu			
	12.00	13 Piyade Taburu			
	19.00	15 Piyade Taburu			
21 Temmuz		16 Piyade Taburu			

Tablo 1.2 Üçgen Bölgede ve Çıkarma Bölgesinde Bulunan Türk ve Rum Kuvvetleri

GÜNLER VE SAATLER	ÜÇGEN GÖLGE		ÇIKARMA BÖLGESİ	
	Rum mevcut kuvvetlerinin Türklere karşı üstünlükleri	Takviyelerle birlikte Rum kuvvetlerinin Türklere karşı üstünlükleri	Rum mevcut kuvvetlerinin Türklere karşı üstünlükleri	Takviyelerle birlikte Rum kuvvetlerinin Türklere karşı üstünlükleri
20.07.2006	07.00	3.7 KATI	5 KATI	RUMLARIN EZİCİ ÜSTÜNLÜĞÜ
	09.00	2.5 KATI	3.3 KATI	
	12.00	1.7 KATI	2.5 KATI	2 KATI
	19.00	1.5 KATI	2 KATI	
21.07.2006		1.4 KATI	2 KATI	

Tablo 1.3 20 – 21 Temmuz Günleri Türk ve Rum Kuvvetleri

Yukarıdaki tablo incelendiğinde, 20 – 21 Temmuz günleri de, Rumların ezici bir üstünlüğe sahip oldukları görülmektedir. Normal şartlarda düşmanın üçte biri kadar bir kuvvete sahip bir kuvvetin hazırlanmış veya tahkim edilmiş bir mevzide savunma icra etmesi gerekmektedir. Her iki günde de Rumlar, en az iki kat fazla kuvvet oranına sahipti. Ayrıca arazi şartları da Rumlardan yanaydı. Rumlar araziye çok iyi tanıyorlardı.

Bütün örtülü ve gizli mevziler, yaklaşma istikametleri onların kontrolü altındaydı. Kâğıt üzerinde Türk birliklerinin hiçbir şansının olmadığı görünmektedir. Ancak daha sonra da görüleceği gibi, Rumların Türk Ordusu'nun hareketlerini yanlış değerlendirmesi, Türk müdahalesinin büyük devletler tarafından engelleneceği düşüncesi onları yanıltmış ve sonunda kendileri için hüsrarla sonuçlanacak şok bir baskına uğramışlardır.

## B) RUM MİLLİ MUHAFİZ ORDUSU PLANLARI<sup>15</sup>

1. **Festos Planı:** Bu plan iç güvenlikle ilgili olup, Ada Türklerini imhayı amaçlıyordu.

2. **Afrodit Planı:** Bu plan Ada'ya yapılacak çıkarma ve indirmelere karşı koymaya yönelik bir plandı. Afrodit Planı; Leon Planı, Aetos Planı ve Velos Planı olmak üzere üç alt plandan oluşmaktadır.

### a) Leon Planı (Şekil 1.6):

MAGOSA Bölgesine çıkacak Türk birliklerine uygulamak üzere, geliştirilmiş bir plandır. Bu plana göre, kuzeyden güneye Tank Birliği, 1 nci Piyade Taburu, 2 nci Piyade Taburu ve 12 nci Piyade Alayı taarruz kademesinde, Yunan Kontenjan Alayı ihtiyatta olmak üzere Magosa Körfezi' ne çıkan Türk birliklerine taarruzu öngörüyordu. Bu harekâtı 185 nci Topçu Taburu destekleyecekti.

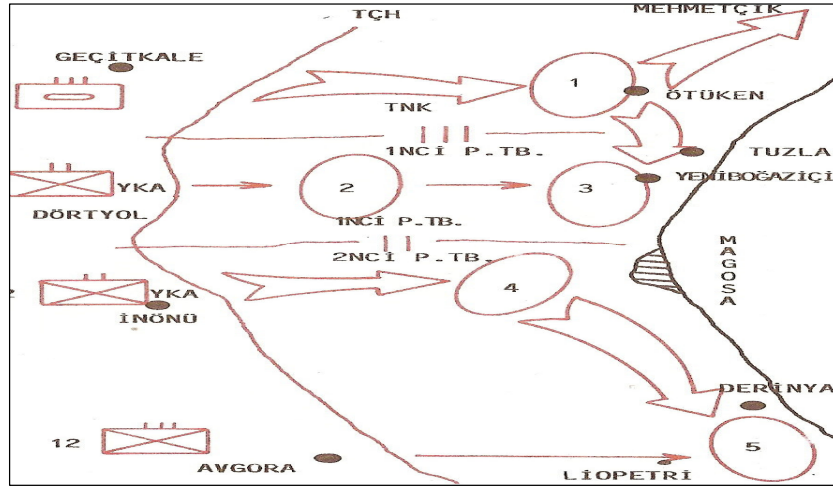

Şekil 1.6. Leon Planı

Tank Birlikleri Geçitkale (Lefkonuk)-Mehmetçik-Dipkarpas veya Bogaziçi-Kuzucuk-Tuzla (Limya) istikametinde 1 nci Piyade Taburu, Dört Yol (Prasyo)-Tuzla-Yeni Boğaziçi istikametinde, 2 nci Piyade Taburu, İnönü-Magosa veya Vadili-Köprü-

<sup>15</sup> Özdoğan ve diğerleri, a.g.e., s. 103-110

Derinya istikametinde; 12 nci Piyade Alayı ise Avgora – Liopetri – Derinya istikametinde taarruz edecek ve kıyı hattını ele geçireceklerdi.

### b) Aetos Planı (Şekil 1.7)

Güzelyurt Körfezi' ne çıkacak Türk birliklerine karşı uygulanmak üzere hazırlanmıştır, Bu plana göre kuzeyde Tank Birliği Güzelyurt – Yeşilyurt – Gemi – Konağı istikametinde taarruz edecek bu birliğin kuzeyinde Kalıkanlı – 74 RT. – Yayla istikametinden 1 nci Piyade Taburu Karpaşa – Akdeniz istikametinden 2 nci Piyade Taburu taarruz edecek ve kuzey hattını ele geçirecekti Yunan Kontenjan Alayı Yılmazköy bölgesinde ihtiyatı teşkil edecekti.

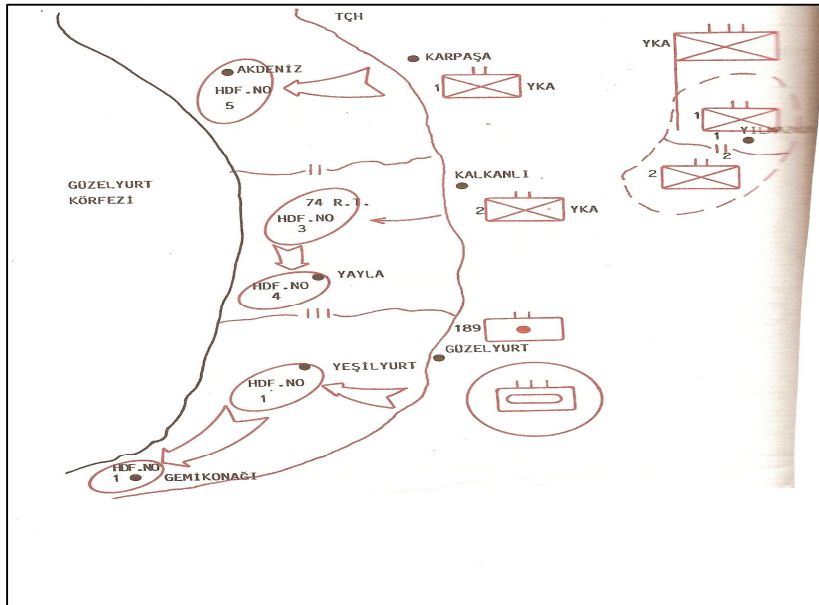

Şekil 1. 7. Aetos Planı

### c) Velos Planı (Şekil 1.8)

Bu plan çıkarmanın Girne bölgesinden yapılacağı durumuna göre hazırlanmıştır. Plan ana hatlarıyla şöyleydi; Batıdan doğuya 9 ncu Piyade Alayı, Tank Birliği ve 12 nci Piyade Alayı taarruz kademesinde Yunan Kontenjan Alayı Türkeli bölgesinden ihtiyatta olarak tertiplenecek; 9 ncu Piyade Alayı Sirinevler – Akçiçek – Lapta – Girne istikametinde, Tank Birliği Gönyeli – Boğaz – Girne istikametinden de 12 nci Piyade Alayı ise Değirmenlik – Arapköy – Ozanköy istikametinde taarruz edecek ve Girne bölgesine çıkan Türk kuvvetlerini imha edecekti.

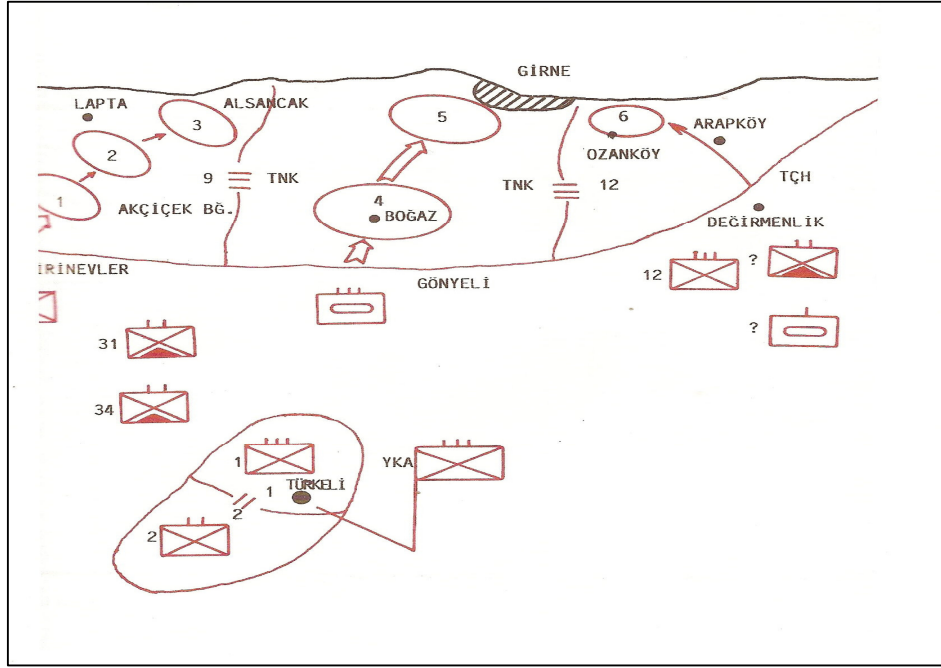

Şekil 1.8. Velos Planı

#### d) Yunan Kontenjan Alayı Görevi

(I) Hava desteğinden ve her türlü ağır silah ateşlerinden mahrum Türk Alayını 20 Temmuz gecesi imha etmek. Bilahare Türk çıkarmasının Magosa bölgesinden yapılması durumunda Balıkesir bölgesinde; Girne bölgesinden yapılması durumunda Türkeli bölgesinde; Güzelyurt körfezinden yapılması durumunda Yılmazköy bölgesinde Rum Milli Muhafız Ordusu'nun ihtiyatını teşkil etmek.

(II) İhtiyat olarak birinci öncelikle Boğaz bölgesine inen komando birliğine taarruz etmek; daha sonra Rum Milli Muhafız Ordusu birlikleriyle birlikte inen ve çıkan kuvvetlerimizi denize dökmek.

(III) Rum Milli Muhafız Ordusu muhtemel Türk çıkarmasının birinci öncelikle Magosa'da hava indirme ve havahücum harekâtının Lefkoşa kuzeyinden yapılacağını değerlendirerek savunmasını bu nedenle kuvvet çoğunluğu Magosa ve Lefkoşa bölgesinde olacak şekilde tertiplemişti.

## C) TÜRK TARAFININ ASKERİ DURUMU

### 1. Türk Silahlı Kuvvetleri

Harekât Konya'daki 2 nci Ordu Komutanı Suat Aktulga'nın sorumluluğundaydı. Kıbrıs'a 2 nci Ordu Komutanlığı'na bağlı Korgeneral Nurettin Ersin'in Adana'daki 6 ncı Kolordusu çıkacaktı. 6 ncı Kolordu emrine aşağıdaki birlikler verildi:

- Çakmak Özel Görev Kuvveti (Mersin bölgesinde kurulacak çıkarma tugayı)
- Komando Tugayı (Bolu'dan Mersin bölgesine gelecek)
- Hava İndirme Tugayı (Kayseri'de)
- 39 ncu Piyade Tümeni (İskenderun'da)
- 28 nci Piyade Tümeni (Ankara'da)
- Kıbrıs Türk Alayı (Kıbrıs'ta)
- Bayraktarlık emrindeki tüm Kıbrıs Mücahitleridir.”<sup>16</sup>

Çakmak Özel Görev Kuvveti ise şu birliklerden oluşuyordu:

- Tugay Karargâhı
- Deniz Piyade Alayı (iki Tabur)
- 50 nci Piyade Alayı (üç piyade taburu, bir tank bölüğü, bir mekanize piyade bölüğü)
- Topçu Taburu
- İstihkâm Bölüğü
- Muhabere takımı, Levazım takımı, Sıhhiye Takımı”<sup>17</sup>

### 2. Kıbrıs Türk Kuvvetleri Alayı (KTKA)

Kıbrıs Türk Kuvvetleri Alayı 19 Şubat 1950 tarihinde onaylanan ve *Türkiye-Kıbrıs-Yunanistan* arasındaki üçlü ittifak antlaşmasına göre kurulmuş ve Kıbrıs'a gelmiştir. Bu antlaşmaya göre, Kıbrıs'ta bir üçlü karargâh kurulacaktır. Bu karargâha Türkiye 650, Yunanistan 950 kişilik subay, astsubay ve er birliği ile iştirak edecektir. Bahsi geçen Türk ve Yunan subayları Kıbrıs Cumhuriyeti Ordusu'nun talim ve terbiyesini sağlayacaktır.

Antlaşma şartları gereğince, 12 Ocak 1960 Salı günü katile komutanı Kurmay Albay Turgut Sunalp başkanlığında oluşan öncü kafilesi Lefkoşa'ya gelmiştir. Bu kafileye Kıbrıs Türk Kuvvetleri Alayı'nın Lefkoşa'da yerleşme statüsünü tespit

<sup>16</sup> Artuç, a.g.e., s. 169

<sup>17</sup> Nihat Okçay, **Geçmişten Geleceğe Kıbrıs**, K.K. EDOK Yayınları, Ankara 2000 s. 9



vazifesi verilmiştir. Türk ve Yunan alaylarına konuşlanmak üzere eski İngiliz kamp bölgesi verilmiştir. Zamanın Savunma Bakanı Osman Örek, halen Türk Alayı kampı olan eski ismiyle *Wayne's Keep* denilen kampı Türk Alayı'na, *Elizabeth* denilen kampı ise Yunan Alayı'na 15 Ağustos 1960 tarihinde tahsis etmiştir.<sup>18</sup>

Türk ve Yunan alaylarının Kıbrıs'a gelme tarihi 16 Ağustos 1960 olarak daha önce karara bağlandığı için her iki alay da 16 Ağustos 1960 günü Magosa'ya gelmiştir. Kıbrıs Türk Kuvvetleri Alayı aynı gün kendi araçlarıyla Magosa-Geçitkale-Göndere yolu ile saat 17.30'da Lefkoşa'ya gelmiştir.

Kıbrıs Ordusu ve Üçlü Karargâh Komutanı muavinliğine Türk Generali Hüsamettin Tanyar atanmış olup, 1963 yılına kadar aynı görevde kalmıştır.

Alay, 25 Aralık 1963 tarihine kadar kendisine tahsis edilen kampta hizmet yapmıştır. 21 Aralık 1963'te Kıbrıs'ta Türklere karşı Rumların giriştiği olaylar karşısında Kıbrıs Türk Kuvvetleri Alayı kampta kendisini emniyette görmediği için 25 Aralık 1963 günü kampı terk etmiştir. Bu tarihte Lefkoşa kuzeyindeki Türk kesimine geçmiştir.<sup>19</sup> 20 Temmuz 1974 saat 14.00'te Türk jet uçaklarının Lefkoşa semalarında yaptıkları ikaz uçuşları ile birlikte kamptan iki kol halinde ve muharebe düzeni içerisinde Ortaköy ve Gönyeli istikametinde yürüyüşe geçerek Barış Harekâtı esnasındaki kışlalara intikal etmiştir.

1968–1974 yıllarında Rumlar arasında karışıklıkların devam etmesi ve tedhiş eylemleri yüzünden karışıklıkların Türk tarafına sıçratılması ihtimali sebebiyle Kıbrıs Türk Kuvvetleri Alayı daima müteyakkız ve görevlerini ifaya hazır olarak bu devreyi geçirmiştir. Kıbrıs Türk Kuvvetleri Alayı, Karargâh ve Servis Bölüğü, 1 ve 4 ncü Piyade Bölükleri Ortaköy'de, 2 ve 3 ncü Bölükleri ve Ağır Silah Bölüğü Gönyeli'de bulunmaktaydı.<sup>20</sup> Kıbrıs Türk Kuvvetleri Alayı'nın kuruluşu ve elinde mevcut olan başlıca ağır silahları (Şekil 1,9)'dadır.

---

<sup>18</sup> Kıbrıs Türk Kuvvetleri Alayı Birlik Müzesi, Tarihçe Dosyası, s. 2

<sup>19</sup> Artuç, a.g.e., s. 179

<sup>20</sup> Özdoğan ve diğerleri, a.g.e., s.156–157

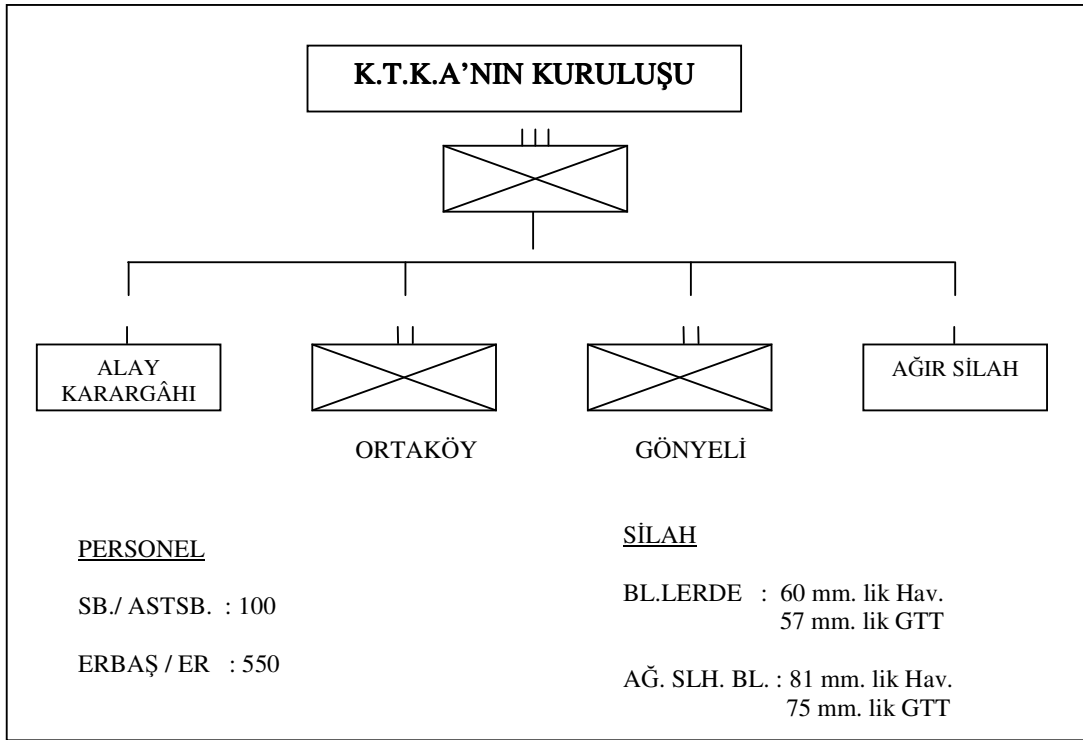

Őekil 1.9 Kıbrıs Türk Kuvvetleri Alayı'nın Kuruluşu

15 Temmuz darbesi sonrası alarm durumuna geen Kıbrıs Türk Kuvvetleri Alayı komutanı Kurmay Albay Mustafa Katırcıođlu, Türk Genelkurmay Başkanlıđından harekât emrini 18 Temmuz 1974 tarihinde aldı. LefkoŐa kuzeyinde konuŐlu Kıbrıs Türk Kuvvetleri Alayı, 19 Temmuz akŐamı karanlıkta birlikte, saat 20:30'da sessizce barıŐ garnizonunu terk ederek sefer grev yerlerine hareket etti. 19 Temmuz gece yarısı, Alayı'nın Gnyeli ve Ortaky grubu adını alan iki taburu, daha nce hazırlanan savunma mevzilerine girdi. AntlaŐmalar geređi topu birliđi bulunmayan Türk Alayı'nın savunma mevzilerinin yeri Rum istihbaratı tarafından biliniyordu. Bunun iin Alay Komutanı Alayı, bilinen savunma mevzilerinin 500 – 1000 m. ilerisinde baŐka bir hatta yerleŐtirdi. Gece yarısından sonra Alayı'nın Rum blgesindeki eski kıŐlasında kalmakta olan bir takım kuvvetindeki askeri de gizlice sızma suretiyle yerini terk ederek Alayı'a katıldı.

Kıbrıs Türk Kuvvetleri Alayı'nın harekâtın baŐlangıcında ilk grevi, Atma ve İndirme blgelerinin iŐaretlenmesi ve emniyet altına alınmasıydı. Alay bu maksatla btn atma ve indirme blgelerini 20 Temmuz gecesi iŐaretlemiŐtir. Alayı'nın savunma tertibi incelendiđinde savunmanın bu blgeleri emniyete alacak Őekilde tertiplendiđi

görülmektedir. Kıbrıs Türk Kuvvetleri Alayı'nın savunma planı şu esaslara dayanmaktaydı:<sup>21</sup>

- İndirme bölgesine inen ve çıkma bölgesine çıkan kuvvetlerin birleşmesine kadar bulunulan bölgede zaman kazanmak,
- Yunan Kontenjan Alayı ile Rum Milli Muhafız Ordusu birliklerinin Boğaz bölgesinde birleşmelerine ve inen kuvvetlerle çıkan kuvvetlerin irtibatlarının kesilmesine engel olmak,
- İnen ve çıkan kuvvetlerin birleşmesinin sağlanmasından sonra, emrine verilecek takviye kuvvetleriyle Yunan Kontenjan Alayı'nın ve bu bölgedeki Rum Milli Muhafız Ordusu birliklerini imha etmek.

### 3. Türk Mukavemet Teşkilatı (TMT)

#### a) Kuruluşu;

1955 yılında Rum EOKA faaliyetlerine karşı Türk toplumu içinde *Volkan* isimli bir teşkilat kuruldu. Bu teşkilat 1958 yılından itibaren Türk Mukavemet Teşkilatı (TMT) ismini alarak 1974 Barış Harekâtı'nın sonuna kadar faaliyetlerine devam etti.<sup>22</sup> TMT gizli bir teşkilat olarak kurulmuştu. <sup>23</sup> Teşkilata alınacak kişilerin uzun bir seçim aşaması vardı. Çeşitli kanallardan istihbarat yapılır ve denenir, teşkilata kişiler özel bir törenle alınır ve kuruluş amacına hizmet edeceğine dair ant içirilirdi.<sup>24</sup> 1964 – 1967 olaylarından sonra tehlikenin büyümesi üzerine zorunlu askerlik uygulaması başladı. *Mücahit* denilen TMT askerleri, Türk Ordusu'nun hemen hemen benzeri bir üniforma giymektedirler ve savaşta Harp Esiri işlemi görmekteydiler.<sup>25</sup>

Bu tür teşkilatlara çok güvenilir, gözü pek, davaya yürekten inanmış ve verilen görevi en iyi şekilde yapabilecek kişiler alınır. Yakın tarihimizde çok önemli hizmetler yapmış olan İttihat ve Terakki Cemiyeti de aynı esaslara göre kurulmuştu.<sup>26</sup>

<sup>21</sup> Halil Sadrazam, **Kıbrıs'ta Varoluş Mücadelemiz Şehitlerimiz ve Anılarımız**, Türk Şehitleri İmar Vakfı Yayınları, İstanbul 1990, s. 77

<sup>22</sup> Hüner Tuncel, **Kıbrıs Sarmalı**, Ümit Yayıncılık, Ankara 2005, s. 79

<sup>23</sup> Türk Mukavemet Teşkilatı, Rauf R Denктаş, Kemal Tanrısevdi ve Dr. Burhan Nalbantoğlu tarafından tesis edilmiştir. Teşkilat, Genelkurmay Başkanlığı bünyesinde bulunan Milli Seferberlik Tetkik Kurulu Başkanı Tuğgeneral Daniş Kardelen'in komutasında ve Bnb. İsmail Tansu'nun planlaması çerçevesinde profesyonel bir kadrolaşmaya giderek EOKA karşısında mukavemet gücünü canlı tutmaya çalışmıştır. TMT'nin Kıbrıs'taki ilk komutanı Bayraktar olarak bilinen ve Ali Conan kod adını kullanan Albay Ali Rıza Vuruşkan'dır. Bkz. Ulvi Keser, **Kıbrıs'ta Türk – Yunan Fırtınası**, Boğaziçi Yayınları, İstanbul 2004. TMT'nin kuruluşu için ayrıca bkz. Hüner Tuncel, **Kıbrıs Sarmalı**, Ümit Yayıncılık, Ankara 2005, s. 79

<sup>24</sup> Evcil, a.g.e., s. 21

<sup>25</sup> Artuç, a.g.e., s. 169,

<sup>26</sup> Evcil, a.g.e., s. 118

### b) Teşkilatın Yapısı:

Türk Mukavemet Teşkilatı'nın konusu (Şekil 1.10)'dadır. Türk Mukavemet Teşkilatı (TMT), Lefkoşa'da bulunan Bayraktarlığa bağlı 10 sancak halinde teşkilatlandırılmıştır. Barış harekâtından evvel TMT, Karargâh ve Bağlı Birlikleri, Emniyet Genel Müdürlüğü ve 10 sancaktan oluşuyordu. Sancaklara bağlı 20 piyade taburu, 19 müstakil bölük, 4 keşif bölüğü, 9 karargâh bölüğü, 1 muhabere bölüğü ve 12 bağımsız takım mevcuttu. Lefkoşa ve Boğaz Sancakları dışındaki birlikler tabur kuruluşunda olmayıp, 104'ü Türk, 26'sı karışık köylerde olmak üzere 130 yerleşme merkezlerinde konuşlanmıştı. Sancakların yerleri ve birlikleri de şöyledir;<sup>27</sup>

#### (I) Lefkoşa Sancaktarlığı:

Sancak Karargâh Lefkoşa'da idi. Bu sancak, biri Hamitköy'de, biri Akıncılar'da, diğer ikisi de Lefkoşa'nın içinde olmak üzere dört taburdan meydana gelmekteydi.

#### (II) Boğaz Sancaktarlığı:

Sancak Karargâhı	: Boğaz'da
Levent Taburu	: Boğaz'da
Zafer Taburu	: Pınarbaşı'nda
Yaman Taburu	: St. Hillarion'da

#### (III) Magosa Sancaktarlığı:

Sancak Karargâhı	: Magosa'da
Bir tabur	: Magosa'da
Bir tabur	: Mehmetçik'te

#### (IV) Serdarlı Sancaktarlığı:

Sancak Karargâhı	: Serdarlı'da
Bir tabur	: Yeniceköy'de
Bir tabur	: Gönendere'de
Bir tabur	: Meriç'te

#### (V) Limasol Sancaktarlığı:

Sancak Karargâhı	: Limasol'de
Bir tabur	: Limasol'de
Bir tabur	: Evdim (Düzkaya)'de

#### (VI) Baf Sancaktarlığı:

<sup>27</sup> Özdoğan ve diğerleri, a.g.e., s.156–158

Sancak Karargâhı : Baf'ta  
Bir tabur : Baf'ta  
Bir tabur : Yeşilova'da  
Bir tabur : Poli'de

(VII) Lefke Sancaktarlığı:

Sancak Karargâhı : Lefke'de  
Bir tabur : Lefke'de

(VIII) Larnaka Sancaktarlığı:

Sancak Karargâhı : Larnaka'da  
Bir tabur : Larnaka'da  
Bir tabur : Geçitkale'de

(IX) Yeşilırmak Sancaktarlığı:

Sancak Karargâhı ve bütün birlikleri : Yeşilırmak'ta

(X) Erenköy Sancaktarlığı:

Sancak Karargâhı ve bütün birlikleri : Erenköy'dedir.

Bu sancaklar içinde Lefkoşa, Boğaz ve Serdarlı sancakları en kuvvetli olanlardı. Lefkoşa sancağı, Yeşil Hat kuzeyindeki Türk kesimini Ortaköy – Hamitköy bölgelerini kontrol ederken, Boğaz Sancağı, Girne – Lefkoşa yolu üzerindeki Boğaz'ı ve Boğaz yakınındaki St. Hillarion Kalesi'ni kontrol altında bulunduruyordu. 1974 Harekâtında gelecek Hava İndirme Tugayı'nın paraşütçüleri Lefkoşa ve Boğaz Sancaklarının sorumlu olduğu alana incekleri için, bu iki sancak mücahitlerinin görevleri çok önemliydi.

Kuzey Kıbrıs kıyıları boyunca uzanan yüksek ve ormanlık Beşparmak Dağları, incek birlikler ile denizden çıkacak birlikler arasında doğal bir engel olduğundan, Lefkoşa – Girne yolunun geçtiği Beşparmak Dağları'nın o bölgedeki tek geçidi olan *Boğaz* ve bunu elinde tutan *Boğaz Sancağı'nın* görevi daha da ağırdı. Serdarlı Sancağı ise, bulunduğu yer nedeniyle Boğaz ve Lefkoşa Sancaklarının doğu yanını korumaktaydı.<sup>28</sup>

**c) Eğitim:**

Türk Mukavemet Teşkilatı'na kaydedilen personel, gizli harekât tekniği, pusu, baskın, sabotaj ve silahlar konusunda eğitime tabi tutuluyorlardı. Eğitimler Ada içinde ve Türkiye'de olmak üzere ikiye ayrılmıştı. Birçok elemelerden geçirilen personel

---

<sup>28</sup> Artuç, a.g.e., s. 173

değişik bölgelerden olacak şekilde 30-40 kişilik gruplar halinde Türkiye'ye eğitime gönderiliyordu. Türkiye'ye eğitimlere gitmeye *Hasrete gitmek* deniyordu.<sup>29</sup>

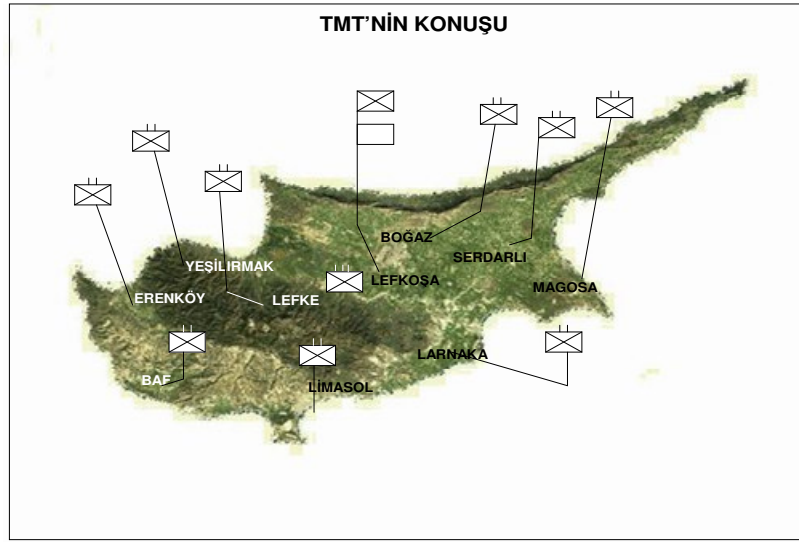

Şekil 1.10 TMT'nin Ada'da Konuş Durumu

#### d) Türk Mukavemet Teşkilatı'nın (TMT) görevi:

Türk Mukavemet Teşkilatı'nın (TMT) görevi, Türk bölgelerindeki halkın can ve mal güvenliğinin sağlanması, Türk toplumunun mukavemet azminin daima canlı tutulması ve bu konuda devamlı eğitilmesi, toplumun Anavatan Türkiye'ye olan bağlılığının devamını ve güçlendirilmesini sağlamak ve muhtemel bir harekâta Ada'ya çıkacak Türk Silahlı Kuvvetleri'ne yardımcı olacak şekilde faaliyette bulunmaktı.

Bölgedeki sancaktarlar ve Türk Mukavemet Teşkilatı birlikleri yerine göre çok önemli bir haber kaynağı, yerine göre de bir keşif unsuru görevini icra ediyorlardı. Uygulanan seferberlik sistemi ile mücahit sayısı beş binlerden on beş binlere çıkmış durumdaydı. Ada içinde Lefkoşa dışında, sekiz sancakla telsiz irtibatı vardı.<sup>30</sup>

Sancaktarlar, doğrudan doğruya Bayraktar'a bağlı olarak görev yapmaktaydı. Sancaktarlar ve tabur komutanlıkları Türk subaylarıdır. Bölük ve takım komutanları Kıbrıslı mücahit komutanlar ve az sayıda olmak üzere Türkiye'deki askeri okullarda eğitim görmüş Kıbrıslı Türk subaylardı.<sup>31</sup> Türk Mukavemet Teşkilatı'nın barışta 4000 civarında personeli vardı. Bu mevcut, seferde yedeklerin de katılmasıyla 7500-8000 civarına yükselmektedir. Hafif piyade silahlarıyla teçhiz edilen bu teşkilatın, harekât

<sup>29</sup> Özdoğan ve diğerleri, a.g.e., s.D – 2 – 2

<sup>30</sup> Kemal Yamac, *Gölgede Kalan İzler ve Gölgeleşen Bizler*, Doğan Kitapçılık, İstanbul 2006, s. 329,

<sup>31</sup> Artuç, a.g.e., s. 175

öncesi lojistik ihtiyaçları çok zor şartlarda ve gizli ikmal usulleriyle Türkiye'den sağlanmaktaydı.

Türk Mukavemet Teşkilatı mücahitlerinin silahları derme çatmaydı. Av tüfeği vardı. Birinci Dünya Savaşı'ndan kalma antika tüfekler vardı. Su borusundan yapılmış tüfekler vardı. Fakat Lefkoşa'da gizli silah atölyelerinde üretilmiş A 4 makineli tüfekleri ve Sten makineli tabancaları da vardı.<sup>32</sup> Av tüfekleri dâhil edildiğinde Türk Mukavemet Teşkilatı'nın sefer mevcudunun %80'i yani 17500 kişi silahlandırılabilmişti. Ayrıca kendi imal ettikleri 3 adet zırhlı araçları vardı.<sup>33</sup>

20 Temmuz 1974 günü Barış Harekâtı başladığı zaman Türk Mukavemet Teşkilatı seferberliğini tamamlamış, köyler savunma planlarını uygulamaya başlamıştı. Kıbrıs Türk Kuvvetleri Alayı üçgen bölgede 650 kişisi ile kendi bölgesini savunurken Lefkoşa ve Boğaz sancakları takriben 6000 kişilik kuvvetiyle çok geniş bir bölgenin savunma sorumluluğunu üzerine almış ve bunu mükemmel bir şekilde başararak inen birliklere, düşman kara taarruzlarına karşı emniyetli bir hava başı temin etmiş, bu birliklere kılavuzlar vermiş, birliklerin telsiz, su ve kritik ikmal maddelerini temin etmiştir.

Harekâtın başlangıcında Rum kuvvetlerinin 2/3'ü Türk Mukavemet Teşkilatı kuvvetlerince tespit edilerek, hava indirmesi ve çıkarması yapan Türk birliklerinin asgari Rum müdahalesi ile karşılaşmaları sağlanmaya çalışılmıştır.

Kıbrıs'ta Türk Mukavemet Teşkilatı sayesinde büyük miktarda düşman birliği tespit edilmiş, araziye bilen unsurlar kılavuzluk yapmış, istihbarat bilgisi temin etmiş, mevcut imkânlarıyla ikmale yardım etmiş ve kritik ihtiyaçları karşılamış, başlangıçta Türkiye ile gerekli irtibatları temin etmiş, temizleme harekâtına katılmış ve sivil işlerin yürütülmesine yardımcı olmuştur. Türk Mukavemet Teşkilatı, Kıbrıs'ta Ada'nın her tarafında Türkiye'nin gözü kulağı olmuştur. Türk Mukavemet Teşkilatı, olayları yakından izlemekte ve Türkiye'ye aktarmaktadır.

Emekli Orgeneral Sabri Yirmibeşoğlu TMT ile ilgili anılarında şunları anlatmaktadır:

*“...Türkiye başından beri gelişmeleri ve olayları yakından izliyordu. Ada'nın her noktasında Rumların ve Yunanistan'ın hareketlerinden anında Ankara'da haberdar oluyorduk. Harekâtın sonra, Rumların terk ettikleri harp karargâhlarında dokümanlardan birinde; Rum Milli Muhafız Ordusu komutanı “Ada'da hiçbir*

<sup>32</sup> Artuç, a.g.e., s. 169

<sup>33</sup> Özdoğan ve diğerleri, a.g.e., s. EK-D-2-7,

*hareketimizi ve faaliyetimizi gizleyemiyoruz. Türkler anında bilgi sahibi oluyorlar ve Ankara'ya bildiriyorlar diyordu. Zira Ada bugünkü gibi bir hudutla bölünmüş durumda değildi. Her tarafta Türkler yaşıyordu dağılmış vaziyette. En küçük yerleşim merkezlerine kadar Ankara'dan telsiz irtibatımız vardı. Türk Mukavemet Teşkilatı, Kıbrıs davasının mücahitleri, davanın sarsılmaz, yıkılmaz ve aşılmaz kalesiydi...”<sup>34</sup>*

Türk Mukavemet Teşkilatı, sadece Türklerin bulunduğu 135 irili ufaklı yerleşim merkezinde kontrolü elde bulundurmak ve Rumlara karşı kendilerini korumak için tertiplenmişlerdir.<sup>35</sup>

Kıbrıs Barış Harekâtında önemli hizmetler vermiş olan Türk Mukavemet Teşkilatı,1 Ağustos 1976 yılında düzenli orduya geçiş çalışmalarını nihayete erdirerek bugünkü Güvenlik Kuvvetleri Komutanlığı'na dönüşmüştür.<sup>36</sup>

#### **D) KIBRIS TÜRK KUVVETLERİ ALAYI, TMT VE TSK (YILDIZ) PLANLARI**

##### **1. Kıbrıs Türk Kuvvetleri Alayı (KTKA) Planı:**

Kıbrıs Türk Kuvvetleri Alayı'nın savunma planı şu ana esaslara dayanmakta idi:

(a) Amfibi çıkarma yapan birlikler ile hava hücum ve hava indirme icra eden birliklerin birleşmesine kadar bulunulan bölgede zaman kazanmak,

(b) Yunan Kontenjan Alayı ile Rum Milli Muhafız Ordusu birliklerinin Boğaz bölgesinde birleşmelerine ve inen kuvvetler ile çıkan kuvvetlerin irtibatlarının kesilmesine engel olmak.

(c) İnen ve çıkan kuvvetlerin birleşmesi sağlandıktan sonra emrine verilecek takviye kuvvetleriyle Yunan Kontenjan Alayını ve bu bölgedeki Rum Milli Muhafız Ordusu birliklerini imha etmek.

---

<sup>34</sup> Sabri Yirmibeşoğlu, **Askeri ve Siyasi Anılarım (1965 – 1999)**, C. II, Kastaş Yayınevi, İstanbul 1999, s. 96

<sup>35</sup> Evcil, a.g.e., s. 21

<sup>36</sup> TMT Kıbrıs'ta, Türklerin elinde iki büyük bölgeyi kontrol etmekteydi. İlki üçgen bölge, ikincisi ise Serdarlı bölgesiydi. Ada'nın tamamında mevcut olan bu oluşumlar haberleşme, ulaşım, tedarik ve takviye olanaklarından yoksundu. Bu birimler sadece hafif silahlarla ve yetersiz personel, mühimmat ve erzakla görevlerini yapmaya çalışıyordu. Mukavemetin uygun arazilerde yapılmadığı göz önünde bulundurulursa, mukavemet merkezlerinin Rumlar tarafından kolayca etkisiz hale getirilmesi daha kolaylaşmaktadır. Bu kritik duruma rağmen TMT, Türk kuvvetlerinin Ada'ya müdahalesi sırasında en zayıf bulunduğu çıkarma ve indirme anlarında çok önemli bir görev üstlendi. Rum kuvvetlerini tespit ederek Türk Ordusu'nun ilk anlardaki zafiyetini en az seviyeye indirmiştir. Bkz.;Sadrazam, a.g.e., 32,



## 2. Türk Mukavemet Teşkilatı (TMT) Planları:

Ada çapında başlatacağı harekâtla Rum birliklerini bölgelerinde tespit edecek ve hava kuvvetlerinin de yardımıyla Rumların Lefkoşa ve Girne bölgelerini takviye etmesine mani olacaktı.

## 3. Türk Genelkurmay Başkanlığı'nın Planları (Yıldız-Atma Planları)

Türkiye, Garanti Antlaşmasından doğan gerektiği zaman Kıbrıs'a müdahale edebilme hakkının bulunması sebebiyle, deniz aşırı harekât için gerekli hazırlıkları yapıyor, mevcut imkânlarını sürekli geliştiriyordu. 1963 Kanlı Noel olaylarından 1974 Temmuz'una kadar Türk kara, deniz ve hava kuvvetlerinde ortaya çıkan her bunalım, kuvvetler arası koordinasyonda iyileştirmeye yol açmıştı. Gerek 1964 ve gerekse 1967'de Kıbrıs'a çıkarma kararı alındığında, ordunun havadan bir harekât için olanakları hemen hiç yoktu. Örneğin 1967'de Silahlı Kuvvetlerin ancak 6 helikopteri vardı. Altı taşıma uçağı ve 450 paraşütü ile sadece iki bölük atılabilirdi.

1974 Temmuz'unda; iki taburu paraşütle atabilecek, bir taburu helikopterle taşıyabilecek, dört taburu bir kısım tank ve topla birlikte tek seferde denizden çıkarabilecek durumda olan Türk ordusu, bu kabiliyetini 2-3 saatte iki taburu paraşütle atarak, bir taburu helikopterle taşıyarak ve 48 saat sonra da 4-5 taburu denizden çıkararak takviye edebilecek imkân ve kabiliyete sahip bulunmaktadır.<sup>37</sup>

Genelkurmay Başkanlığının hazardan beri Kıbrıs 'la ilgili üç ana planı vardı. Bunlar 24 ye 48 saat içinde müdahale planları ile iki safhalı geniş müdahale planları olup 24 ve 48 saatlik müdahale planları sadece hava taarruzunu ihtiva etmekte herhangi bir çıkarma veya hava indirmesini ihtiva etmemekteydi.

Yıldız Planının özeti şöyledir: Çıkarma birlikleri ile Magosa'nın 30 km. kadar kuzeyindeki Boğaziçi bölgesine çıkılacak, buradan batıya ilerlenecek ve *Atilla Safha Hattı* denilen ve genel olarak Trodos Dağları'ndan geçen hatta ulaşılacaktı. İkinci safhada ise Kıbrıs'ın tümü işgal edilecekti.

Atma Planı ise; 1972 yılından itibaren Türk Ordusu'nda helikopterlerin yeterli ölçüde girmesi üzerine, helikopter ve hava indirmesi ile çıkarma harekâtının koordineli olarak yapılması fikri TSK'da belirlemiştir. Bunun üzerine geliştirilen bu plan şöyleydi: Çıkarma birlikleri Girne bölgesinden çıkacak, Lefkoşa kuzeyi bölgesine hava indirmesi ve hava hücum icra edilecek, kıyıbaşı tesisini müteakip batıda Omorfo, güneyde ise Larnaka'ya kadar harekât geliştirilecekti.

---

<sup>37</sup> Evcil, a.g.e., s. 21

**a) Yıldız -70 Harekât Planı**

Magosa bölgesine yapılacak çıkarma ile başlayacak bir harekât planı idi. (Şekil

1. 11)

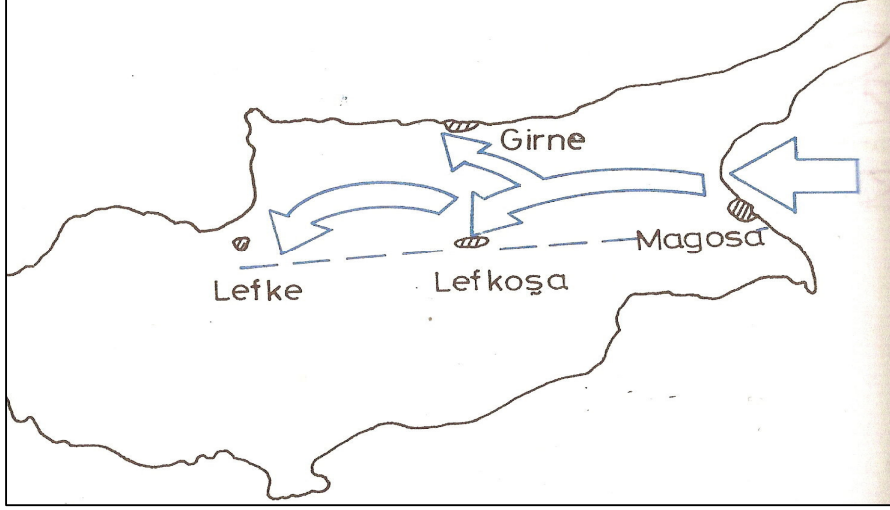

Şekil 1. 11. Yıldız -70 Harekât Planı

**b) Yıldız – Atma – 1 Harekât Planı<sup>38</sup>**

Sadece Hava indirme Tugayının Lefkoşa kuzeyine indirmesi; sonradan helikopterlerle Komando Tugayının nakli ve idari nakliyatla iki Tümenin Ada' ya intikalini öngörmekteydi. Şekil 1. 12

**c) Yıldız – Atma–2 Harekât planı**

**d) Yıldız – Atma–3 Harekât planı**

Bu plan lojistik olup, zor durumlarda havadan ikmal ve ilgili hususları da kapsıyordu.

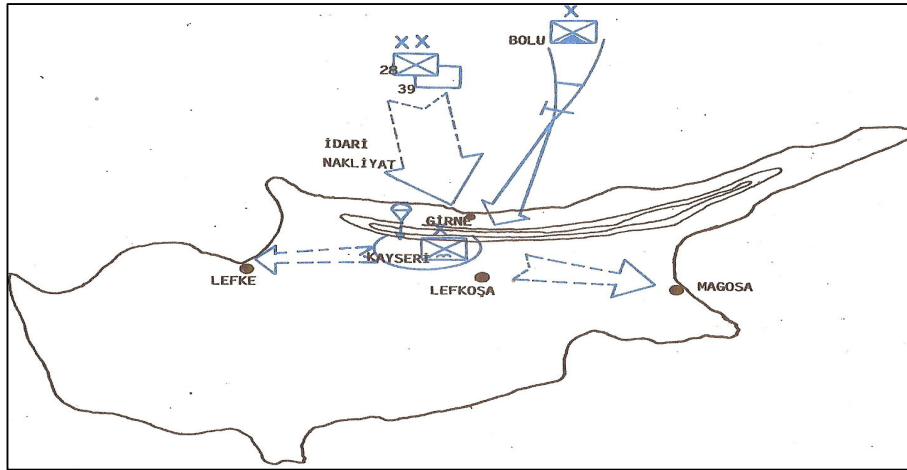

Şekil 1.12 Yıldız Atma -1 Harekât Planı

<sup>38</sup> Harp Akademileri Ders Notu, Harp Akademileri Yayınları, İstanbul 2004, s. 4

#### e) Yıldız-Atma -4 Harekât Planı

Kıbrıs Barış Harekâtı bu plan esasları dâhilinde uygulanmıştır. Bu plan ana hatlarıyla şu şekildedir: Şekil 1. 13

(aa) Kıbrıs' a yönelik bir harekâta politik ve stratejik bir baskınla başlanacak.

(bb) Harekât çok kısa sürede icra edilecek.

(cc) Harekâtın icrası için müşterek bir planlama yapılacak,

(dd) Yapılacak hava indirme harekâtı ile koordineli olarak Girne bölgesine mahdut hedefle bir çıkarma yapılacak ve bu çıkarma hava indirmesi ile birleşecek,

(ee) Kıyı Bölgesinin emniyete alınmasından sonra müteakip kademeler çıkarma sahasına intikal edecek.

Bu plan 4 safhada uygulanacaktı:

Birinci Safha	:	Çıkarma ve indirme safhası
İkinci Safha	:	Birleşme safhası
Üçüncü Safha	:	Kıyı başını genişletme safhası
Dördüncü Safha	:	Siklet merkezi doğuda olmak üzere doğu ve batı

istikametinde taarruz safhası. Bu plan içinde birliklerin ayrı ayrı görevleri vardı.

*“- Amfibi Alay plaja çıkacak, kıyıbaşını tesis edecek,*

*- Tuğgeneral Sabri Demirbağ komutasındaki “Komando Tugayı” Kırnı (Pınarbaşı) havaalanına indikten sonra ilk gün buldukları bölgeye yerleşecek, ikinci gün St. Hilaryon kalesinin bulunduğu Beyaz Ev bölgesine çıkacak ve ardından da Girne'ye taarruz edecekti.*

*- Hava İndirme Tugayı ise Gönyeli'ye inecekti. Hamid Mandırası'na incek olan tabur, Türk Alayı'nın batısını koruyacak şekilde tertiplenecekti. Hava İndirme Tugayı'nın ilk iki taburu Dikomo (Dikmen) köyü bölgesine ve Rumboz Dağı'na çıkacaktı.*

*- Bu planda, birlikler daha Ovacık'tayken bir küçük değişiklik yapıldı. Ordu ve Kolordu komutanının kabul ettiği bu değişikliğe göre ilk Komando Tugayı indikten sonra Kırnı'da kalınmayacak, bir taburla ST. Hilaryon, bir taburla da Beyaz Ev bölgesine çıkılacaktı.*

- Yine Komando Tugayı'nın bir taburu Girne istikametinde, 1 nci Taburu ile de St. Hilaryon'un batısına yani Beşparmak Dağları'na batı istikametinde taarruz edecekti.”<sup>39</sup>

Yapılan planlamaya göre hava taarruzları 20 Temmuz Saat 05.00' de indirme ve çıkarma harekâtı da 06.30' da başlayacaktı. Harekât 6 ncı Kolordu Birliklerince icra edilecekti.

6 ncı Kolordu 2 nci Orduya bağlı olmakla beraber Genelkurmay Başkanlığından da emir alacaktı. Şekil 1. 14

Bindirme limanı olarak Mersin Limanı seçilmişti.

Amfibi Görev Kuvvetine tahsis edilen Çakmak Özel Görev Kuvveti ise şu birliklerden meydana gelmişti:

- Tugay Karargâhı
- Deniz Piyade Alayı (2 tabur)
- 50 nci Piyade Alayı (3 piyade taburu, 1 Tank Bölüğü, 1 mekanize piyade bölüğü)
- Topçu Taburu
- İstihkâm Bölüğü
- Muhabere Takımı, Sıhhiye Takımı, Levazım Takımı ve ACT Timi (3 adet)

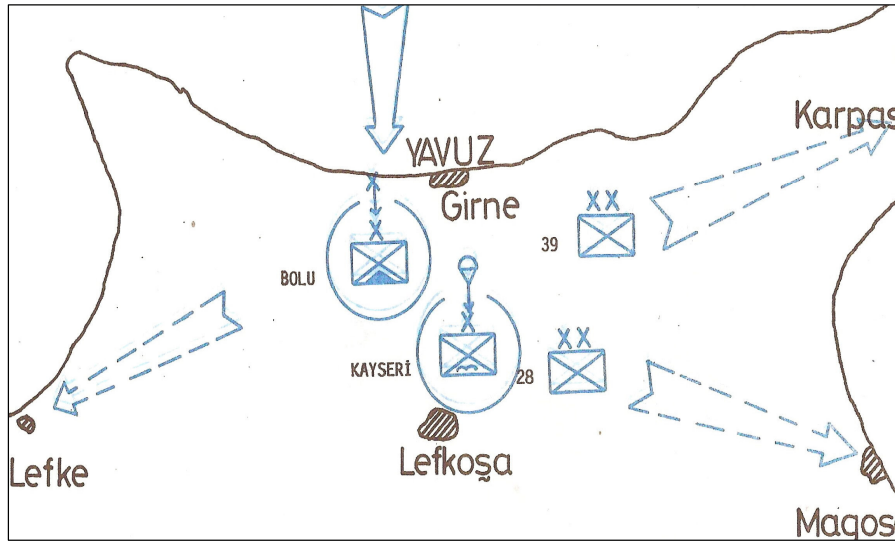

Şekil 1. 13 Yıldız Atma – 4 Harekât Planı

<sup>39</sup> Erol Mütercimler, **Satılık Ada Kıbrıs**, Toplumsal Dönüşüm Yayınları, İstanbul 2003, s.248

Harekâtın ilk safhasında 18 km genişliğinde ve 22 km derinliğinde bir kıyı şeridinin ele geçirilmesi öngörülmüştü.

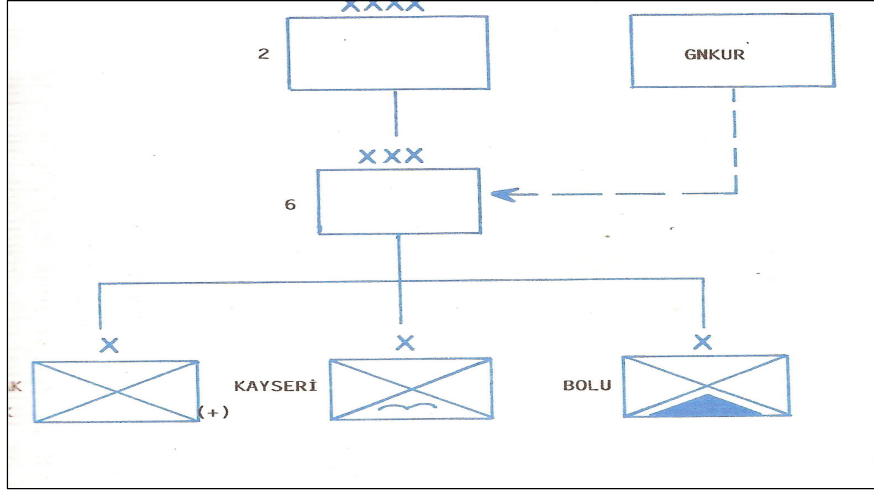

Şekil 1.14. Emir Komuta Yapısı

Magosa ve Güzelyurt Körfezlerine yapılacak bir çıkarma harekâtıyla yeterli manevra alanı bulan birlikler geçitlere tabi olmadan süratle Lefkoşa bölgesine el atabilecekti. Ancak söz konusu körfezlerin çıkarma yapılacak plaj kesimleri tahkimatla güçlendirilmiş olmaları ve muhtemel Rum Milli Muhafız Ordusu'nun ihtiyatlarının bu bölgeye yakın olabileceği nedenleriyle taarruz harekâtı başlangıçta çok zor gelişecekti. Ayrıca deniz seyir safhası Rum Milli Muhafız Ordusu tarafından tespit edileceğinden baskın tesiri ortadan kalkacak ve düşmanın reaksiyon süresini arttırarak zamanında tedbir alması mümkün olabilecekti.

Bu yüzden çıkarma plajı olarak son anda Girne batısındaki çok dar olan Yavuz Plajı seçilmiştir. Asıl çıkarma buraya yapılacaktır. 19 Temmuz günü 6 şilep ve koruma kuvvetinden teşkil edilen gösteri kuvveti Magosa istikametinde hareketle aldatma harekâtı icra edecektir. Ön kuvvet harekâtı 06.30' da başlayacak ve çıkış 5 dalgada tamamlanacaktır. 08.15' den itibaren 4 Taburlu Komando Tugayı Boğaz bölgesinden Pınarbaşı havaalanına indirilmeye başlanacak inmeyi müteakip Beşparmak Dağları istikametinde taarruzla birleşme sağlanacaktır. Hava İndirme Tugayı da 07.30'dan itibaren 3 kademede Gönyeli – Ortaköy – Hamitköy üçgenine indirilerek Dikmen bölgesinde savunma mevzii işgal edecektir.

Gönyeli-Pınarbaşı bölgesi, düşmanın ihtiyatlarının tertipleneceği yerlere yakın olmasına karşın; dost birliklerin kontrolünde olması, en uygun hava yaklaşma istikametini içermesi ve en uygun yaklaşma istikametleriyle birleşmesi nedenleriyle hava indirme ve hava hücum harekâtına en uygun bölgelerdi.

Türk Mukavemet Teşkilatı da; Ada çapında başlatacağı harekâtla Rum Birliklerini bölgelerinde tespit edecek ve hava kuvvetlerinin de yardımıyla Rumların Lefkoşa ve Girne bölgelerini takviye etmesine mani olacaktı.

Kıbrıs Türk Kuvvetleri Alayı ve Boğaz Sancağı ise; inme ve atma bölgelerini işaretleyecek ve emniyet altına alacaktı.

Harekât baskın tarzında planlandığı ve hava tehdidi mevcut olmadığı için yakın hava destek görevleri dışında ve intikal esnasında ayrıca hava gayreti planlanmamıştı.

Elde mevcut çıkarma aracı ve helikopter miktarı gibi mevcut imkânlar harekâtın iki safhalı yapılmasını gerektiriyordu. Kıyıbaşı ele geçirildikten sonra emirle uygulanacak bu iki safhalı harekât planı gereğince 28 ve 39 ncu Tümenler Magosa istikametinde taarruz edecek, Lefkoşa sancağı ve Kıbrıs Türk Kuvvetleri Alayı Komutanlığı bu taarruzdan güney yanını aktif bir şekilde koruyacak Komando Tugayı ise batı kesimini savunacaktı. Harekâtın birinci safhasında ilk hedeflerin ele geçirilmesini müteakip her iki Tümenin Zırhlı Muharebe Grupları Geçitkale – Gönendere hattına kadar ulaşacak ikinci safhasında ise Magosa ve Boğaz deniz üssünü ele geçireceklerdi.

Kolordu ihtiyatı olarak ayrılan Hava indirme Tugayı'ndan birer tabur motorlandırılacak ve 28 nci ve 39 ncu Piyade Tümenlerinin Zırhlı Muharebe Gruplarının takip ve destek kuvvetlerini teşkil edeceklerdi.

## **II. KIBRIS BARIŞ HAREKÂTININ SAFHALARI**

### **A) BİRİNCİ GÜN MUHAREBELERİ (20 Temmuz 1974)**

#### **1. Kıyıya Hücum, Çıkarma Harekâtı ve Kıyı Başı Muharebeleri**

Amfibi Harekât, aynı ve farklı noktalardan çok miktarda ve çeşitte malzeme ve personelin çıkarma gemi ve araçlarına yüklenmesi/bindirilmesi; gemilerin hava, füze, su altı ve su üstü tehdidi altında hedef sahasına intikali, bölgenin hücumu hazırlanması, bilahare personel ve malzemenin düzenli bir şekilde ve dakik olarak genellikle açık plajlara ve çıkarma mahallerine, başlangıçta düşman ateşi altında çıkartılmaları, lojistik ihtiyaçların zamanında ve aksaksız olarak karşılanması, kıyı başının ele geçirilmesi ve

müteakip harekât gibi hususlarda azami derecede dikkatli ve ayrıntılı bir planlamaya ve koordinasyona ihtiyaç gösterir. Bu nedenle yapılması zor bir harekâttır. Bütün birlikler arasında sıkı bir işbirliği ve ayrıntılı koordinasyon başarının anahtarıdır.

Güçlü bir amfibi kuvvet stratejik değer taşır. Bu kuvvetin kullanılması olasılığı dahi düşmanı savunma için daha geniş cephede tedbirler almaya ve kuvvetlerini yaymaya zorlayarak gayret israfına neden olur. Nitekim Rum Milli Muhafız Ordusu Kıbrıs'ta başlangıçta kuvvetlerini geniş bir cephede dağıtmıştır. Ancak Ada'nın küçük oluşu sayesinde daha sonra toparlanabilmişlerdir.

Çıkarma bölgesinin nihai kara hedeflerini elde etmek için uygun olması ve lojistik destek ihtiyaçlarına cevap vermesi gerekir. Malzeme ve teçhizatın çıkarılabilme kapasitesi, çıkarma gemi ve araçları ile amfibi araçların kapak atabilme ve çıkabilmesi açısından uygunluk, plajdan içeriye giden yollar ve plajdaki ikmal sahalarının sayısı, mevki ve uygunluğu, su altındakiler dâhil, plaj mânialarının yer, tip ve yoğunluğu, plaj zemini ile plajın hemen gerisindeki arazinin yapısı, yollar, demir ve su yolları dâhil, ulaştırma imkânlarının yeterliliği, tahmin edilen hava ve deniz şartları itibariyle plajın uygunluğu ve düşmanın bilinen kuvvet, tertip, imkân ve kabiliyetleri çıkarma plajının seçiminde önemli olan faktörlerdir.

Kıbrıs Ada'sında bu özelliklere sahip olan birçok plaj mevcuttu. Ada'nın çıkarmaya müsait başlıca plajları şunlardır:<sup>40</sup>

- 1) Girne Batısı (Karşıyaka Bölgesi): 11 Km. uzunluğunda elverişli bir sahili ve 750 m.lik bir çıkarma plajı (Yavuz) mevcuttur. Plajın takriben 1,5 Km. gerisinde Beşparmak Dağları yükselir.
- 2) Girne Doğusu: Küçük koylar halinde olup, su altı kayaları ile tahditlidir. Dar bir şerit halindedir. Uzunluğu 1,5 Km.dir.
- 3) Magosa Limanı ve Plajı: 20 Km. uzunluğunda ve genellikle kumsal olan bir plajdır. Derinliği suni arızalar nedeni ile azdır. Kıyıya kapak atılabilir. Derinliğe doğru ilerlemeye müsait yollar mevcuttur.
- 4) Dikelya-Larnaka arasındaki Plajlar: 9 Km. uzunluğundaki sahili kumsal, derinliği çok az (5-15m.) olan bir plajdır. Sahilde iskele, rıhtım, kuru kapak atılacak bir kısım yoktur. Plajda suni engeller mevcut değildir.

---

<sup>40</sup>Özdoğan ve diğerleri, a.g.e., s. 162

- 5) Larnaka-Kiti arasındaki plajlar: Uzunluğu 11 Km., derinliği ise 3-10 Km.dir. Kumsalın gerisindeki arazi alçak, düz yapılı olup, askeri araçların hareketini tehdit etmez.
- 6) Limasol Plajı: Derinliği az, uzunluğu 5,5 Km. olan, sahili çakılla kaplı bir plaj olup, ana yol plajın 2,5 Km. gerisinden geçer.
- 7) Hirsofu (Altuncık) Plajı: 14 Km. uzunluğundadır. Kıyıları oldukça arızalıdır.
- 8) Güzelyurt Plajı: Derinliği 300–500 m. olan Güzelyurt Plajının genişliği 8 Km.dir.
- 9) Yeşilyurt Plajı: Derinliği 3–5 Km. olan Yeşilyurt Plajının genişliği 6 Km.dir. Güzelyurt-Baf yolu plajının 400 m. güneyinden geçer.

Kıbrıs'a yapılacak bir amfibi harekâta, çıkarmanın yapılacağı bölgenin ve bu bölgedeki plajların seçimi, harekâtın başarıya ulaşması üzerinde hayati olan bir etkindir. Kıbrıs'ın kıyılarında en ideal plajlar, Ada'nın doğusunda, Magosa Körfezi'nde Zafer Burnu (Abostolos Andreas) ile Poyraz (Greko) arasında bulunuyordu. Magosa ve Güzelyurt Körfezlerine yapılacak bir çıkarma harekâtıyla yeterli manevra alanı bulan birlikler geçitlere tabi olmadan süratle Lefkoşa bölgesine el atabilecekti. Bununla beraber, Rum ve Yunan birlikleri, kuvvet çoğunluğu ile bu bölgede olmak üzere, kıyı savunması yapacak şekilde tertiplenmişti. Söz konusu körfezlerin çıkarma yapılacak plaj kesimleri tahkimatla güçlendirilmiş olmaları ve muhtemel Rum Milli Muhafız Ordusu'nun ihtiyatlarının bu bölgeye yakın olabileceği nedenleriyle taarruz harekâtı başlangıçta çok zor gelişecekti. Ayrıca deniz seyir safhası Rum Milli Muhafız Ordusu tarafından tespit edileceğinden baskın tesiri ortadan kalkacak ve düşmanın reaksiyon süresini arttırarak zamanında tedbir alması mümkün olabilecekti. Bu bölge, Ada savunmasının en kuvvetli yeri olarak değerlendirilmişti.

Ayrıca, Türk toplumunun idari merkezi olan Lefkoşa, anılan çıkarma plajlarından oldukça uzak bulunuyordu. Amfibi Görev Kuvveti'nin Magosa Körfezi'ne çıkması halinde Gönyeli ve Ortaköy bölgesinde çepeçevre savunma mevzii işgal etmiş Kıbrıs Türk Alayı ile birleşme zamanı alacaktı. Hâlbuki yapılacak amfibi harekâta zaman çok büyük bir önem taşıyordu. En kısa zamanda Lefkoşa Türk kesimine ulaşılması, Türk yönetim kadrosunun ve Türk bölgesinin güvence altına alınması ve Türk Alayı'nın imhadan kurtarılması hayati önemi olan bir öncelikti.

Ada'nın güneyinde Larnaka Körfezi'ndeki uygun plajlar ise büyük ölçüde İngiliz Dikelya üssü ile sınırlı olup, buraya yapılacak bir amfibi harekâta bazı birlikler,



İngiliz üssünün topraklarından geçmek zorunda kalacaktı. Hatırlanacağı üzere, İngiltere Kıbrıs'taki üslerin Türk Silahlı Kuvvetleri tarafından kullanılmasına rıza göstermemiştir. Dikelya üssü topraklarına girmek İngiltere ile askeri ve siyasi sorunlar yaratabilirdi.

Ada'nın batı kıyıları ise çıkarmaya elverişli değildi. Güzelyurt (Omorfo) Körfezi'nde çıkarmaya elverişli plajlar olmakla birlikte, bu bölgeye çıkarılacak birliklerin Lefkoşa istikametindeki ileri harekâtı Trodos Dağı'nın tehdidi altında kalıyordu. Ayrıca, bu plajlar da Magosa Körfezi'ndeki plajlar gibi Lefkoşa'dan oldukça uzakta bulunuyorlardı.

Ada'nın kuzey kıyı plajlarına yapılacak bir çıkarma harekâtında, plajların kapasitelerinin yeterli olmaması ve yeterli manevra alanı olmaması nedenlerine rağmen; deniz seyir safhasının kısa olması, baskın tesiri sağlanması, harekâtın daha kısa sürede denizden takviye edilmesi, hedef bölgesine el atan en kısa yaklaşma istikametini içermesi ve Girne Boğazı'nın TMT'nin elinde olması nedenleriyle en iyi çıkarma plajları Girne doğusu ve batısı plajlarıdır. En iyi yaklaşma istikameti ise Girne-Girne Boğazı-Lefkoşa istikametidir.

Genelkurmay Başkanlığı, genel olarak ortaya konulan bütün bu mahzurları dikkate alarak amfibi harekâtı, çıkarmaya daha az elverişli olmasına rağmen Girne kıyılarında bir plaja yapmaya karar vermiştir. Burada çıkarmaya en uygun plaj Girne'nin doğusunda bulunan *Altı Mil Plajı* idi. Bu plajın hemen güneyinde birlikleri içine alacak büyüklükte bir alan mevcut olup; plaj, sahile paralel olarak uzanan ana yola zemini sert bir yolla bağlanıyordu. Plaja çıkan birlikler ve araçlar, bu yolla, kıyıbaşına intikal etme imkânı bulabileceklerdi. Bununla beraber, plaja mücavir arazinin topoğrafik yapısı tehlikeli bir engel karakteri taşıyordu. Burada bulunan derin vadiler, sahile çıkan birliklerin araçlarının dağılmasına olanak sağlamadığı gibi, düşmana gizleme ve örtü sağlıyordu. Ayrıca, Beşparmak tepesinden geçen Girne-Magosa yolu, çıkarma plajına kadar geniş bir görüş ve ateş imkânına sahip bulunuyordu. Altı Mil Plajı'na çıkacak kuvvetin, Girne Boğazı ve Beşparmak tepesinden yapılacak bir taarruzla tıkanma riski oldukça büyüktü. Anılan plajın doğusundaki plajlara yapılacak bir çıkarma, nihai hedef olarak kabul edilen Lefkoşa'dan uzaklaşmış olduğundan tercih edilmemiştir.

Seçilen ana hedefe yakın ve Girne'den çok uzakta olmayan, ana yola bağlantısı olan bir plaja gereksinim vardı. Girne'nin hemen batısında bulunan *Beş Mil Plajı*

(Pladini=Yavuz<sup>41</sup>) yukarıdaki özelliklere sahip bulunuyordu. Plajdan güneye doğru uzanan bir toprak yol vardı. Ayrıca, koyun batı gerisinde 50 m. çapında küçük bir adacık mevcut olup, bu adacık, batıdan esen rüzgârların meydana getireceği dalgaların olumsuz etkilerine karşı plajı koruyordu.

Pladini (Yavuz) Plajı'nın üst kısmındaki düzlükte, çıkan birlikler ile araçların tertipleneceği oldukça geniş bir alan vardı. Burası, düşmanın biri Girne'de, diğeri Lambusa'da bulunan garnizonlarından uzakta bulunuyordu. Çıkan birlikler sahile paralel olarak uzanan ana yola ulaştığı zaman, doğu ve batı istikametlerinde ilerleme imkânına sahip oluyorlardı. Bir kısım birlikler doğuda Girne'ye ve bir kısmı da batıda, Beşparmak Dağları üzerindeki çok önemli bir geçit olan Panağra'ya (Geçitköy) yönelebileceklerdi. Bütün bunlar dikkate alındığında Pladini (Yavuz) Plajı, çıkarmanın yapılacağı en uygun yerdi.

Çıkarmanın Girne'nin batısında yapılmasındaki en hâkim etkenler, hiç şüphesiz, Lefkoşa Türk bölgesi ve bu bölgede bulunan Türk Alayı ile süratle birleşme imkânları ve sağlanacak baskındı. Ayrıca bu plaj, düşmanın en zayıf olarak tertiplendiği bir bölgede bulunuyordu. Milli Muhafızların Yunanlı komutanları Türk amfibi taarruzunun en muhtemel bölgesi olan Kyrenia bölgesinin tahkim edilmemesi ve kendilerini bir işgal için hazırlamamakla inanılmaz bir öngörüsüzlük yapmışlardı.<sup>42</sup>

Eldeki imkânlar kısıtlıydı. Amfibi Görev Kuvveti yalnız bir plaja çıkma imkânına sahipti. Bu nedenle, Girne sahillerinde birden fazla plaja çıkarma yapmak düşünülmemişti. Barış Harekâtı'na Ada'ya ilk çıkan birlik olma özelliğini taşıyan Amfibi Alayın bir mensubu olarak katılan Emekli Kıdemli Binbaşı Yılmaz Cengiz, anılarında çıkarma plajı seçimini şöyle anlatmaktadır:

*“...Üst kattaki harekât odasına girdiğimde geniş bir masa üzerine serilmiş olan 1/50000 ölçekli bir harita üzerinde Tümgeneral Bedrettin Demirel, Tuğgeneral Süleyman Tuncer, çıkarma gemileri komutanı Güverte Kurmay Kıdemli Albay Ahmet Özon, Amfibi Deniz Alay Komutanı Güverte. Yarbay Neşet İkiz ve beraberindeki bir Deniz Piyade Üsteğmen Ahmet Aksu çalışıyorlardı. Harita üzerinde, Girne'nin batı yönündeki üç ayrı mevkie yönelik üç ok işareti bulunuyordu. Komodor'a<sup>43</sup>, çıkarmanın bu mevkilere mi yapılacağını sordum. Tümgeneral “Bu şahıs Kimdir?” diyerek*

<sup>41</sup> Bu plaja, harekât sonrası şehit Üsteğmen Yavuz Sokullu anısına Yavuz adı verildi. Bkz. Evcil, a.g.e., s. 165 - 166

<sup>42</sup> Pierre Oberling, **The Road To Bellapais**, Columbia University Press, New York 1982, s.170

<sup>43</sup> Amiral yetkisiyle görevli deniz subayı.

*çalışmalarını aksatanın kimliğini öğrenmek istedi. Komodor'un "Binbaşı Cengiz, çıkarma plajındaki engelleri temizleyecek olan birliğin komutanıdır." demesi üzerine, rütbeme göre yaşımı da göstermediğimden olacak, beni yukarıdan aşağıya dikkatle inceleyerek, "Niye soruyorsun?" dedi. Kendilerine beraberimde bulunan yirmi SAT personeliyle bir kerede ancak (parmağımla harita üzerinde gösterdiğim plajın, daha sonra Pladini Plajı olduğu belirlendi)tarafımızdan temizlenebileceğini açıkladım.*

*Tümgeneral Demirel'in "Bizim kara manevra planımız, üç taburun aynı anda üç ayrı plaja çıkarma yapılmasını esas alacaktır. İlave personel kullanmanız mümkün değil midir?" sorusunu, halen Ege'de devam eden Deniz Kurdu Tatbikatı ile Yenikale Geçidi'nde görevli kırk SAT personelinin de bulunduğunu, eğer helikopter veya uçak gibi bir olanak sağlanabilirse onlardan da yararlanarak aynı anda üç plajın temizliğini yapabileceğimiz şeklinde yanıtladım.*

*Çalışma grubunun aralarında yaptığı kısa bir görüşme sonucu, yardımcı personel sağlanmasının olanaksız olduğuna karar verildi. Çıkarma Gemileri Komodoru, K.K.K.lığı taktik talimnameleri ilgili maddelerinden de örnekler vererek Tümgenerali başlangıçta yalnız bir plaja çıkarma yapılması konusunda inandırdılar.*

*Hangi plajın kullanılacağıının belirlenmesi amacıyla, aydınlar kâğıdına işlenmiş bilgileri içeren bir istihbarat eki masa üzerindeki harita üzerine yerleştirildi. Diğerlerine göre daha geniş olan plaj kısmında yalnız iki adet makineli tüfek mevzii görülürken, daha dar olan iki plaj bölgelerinde ise ayrıca top mevzilerinin de bulunduğu görülmüyordu. Kısa bir görüşme sonunda, yamaçlarında aynı isimli bir köyün de konuşlandığı ve Girne'nin 7.5 Km. (5 mil) batı yönünde olan Pladini Plajı'na çıkarma yapılmasına karar verildi...<sup>44</sup>*

Denizden çıkarma birliği, Tuğgeneral Süleyman Tuncer komutasında *Çakmak Özel Görev Kuvveti* idi. Bu görev kuvveti, bir topçu taburu ve bir tank bölüğü ile takviyeli 50 nci Piyade Alayı ile iki taburlu 6 ncı Deniz Piyade Alayı'ndan oluşuyordu.<sup>45</sup> Bu tugayın görevi, kıyıya çıkmak, kıyıbaşını emniyete almak, havadan inen ve atılanlarla birleşmekti.<sup>46</sup>

Çıkarma üç kademe olarak planlanmıştı. Önce Amfibi Deniz Piyade Alayı, ardından 50 nci Piyade Alayı Muharebe Grubu ve son olarak da Amfibi Tugay Destek

<sup>44</sup> Mesut Günsev, **20 Temmuz Şafak Vakti Kıbrıs**, Kastaş Yayınları, İstanbul 1996, s. 40

<sup>45</sup> Artuç, a.g.e., s. 189

<sup>46</sup> Mütercimler, a.g.e., s. 228

birlikleri çıkacaktı.<sup>47</sup> 50 nci Piyade Alayı Muharebe Grubu, Amfibi Deniz Piyade Alayı'nın üzerinden aşacaktı. Üzerinden aşma harekâtı ise, değiştirilen ve değiştiren birlikler arasında detaylı koordinasyon, kapsamlı planlama ve yakın nezaret isteyen karmaşık bir harekâttir. Üzerinden aşarak değiştirmenin başarıya ulaşabilmesi için özellikle tam bir koordinasyon şarttır.

Deniz Piyade Alayı, Ertuğrul Gemisi ile 50 nci Piyade Alayı ise çıkarma araçlarıyla taşınacaktı. 50 nci Piyade Alayı'nın silah ve malzemeleri önceden çıkarma araçlarına yüklenmiş ve sonra askerlerin de binmesi ile 19 Temmuz sabahı harekete hazır hale gelinmişti. Ancak bazı aksaklıklar olmuş ve plan gereğince 19 Temmuz saat 08.30'da hareket etmesi gereken *Çakmak Özel Görev Kuvveti*, üç saatlik gecikmeyle 11.30'da hareket edebilmişti.<sup>48</sup> Amfibi Görev Kuvveti'nin liman çıkışında 3 saatlik gecikmeye maruz kalması ve amfibi gemilerin süratlerinin kısıtlı olmasından dolayı bu gecikmenin sürat artırılarak telafi edilememesi nedeni ile tarihte ilk kez seyir halinde iken Amfibi Deniz Piyade Alayı *Limbo Harekâtı*<sup>49</sup> ile gemilere bindirilmek suretiyle iki saat zaman kazanılmıştır. Bu harekât tipi daha sonra birçok ülkenin Harp Akademilerinde ders niteliğinde okutulup, örnek olarak anlatılan bir uygulama olmuştur.<sup>50</sup> Bu gecikme gemilere yüklemenin zamanında yapılamamasından meydana gelmişti.<sup>51</sup>

Girne bölgesinde icra edilecek amfibi harekât öncesinde, ön kuvvet harekâtında<sup>52</sup> görevlendirilmesi düşünülen MKT gemileri Ege Denizi'ndeydi. Harekâta yetişmeleri mümkün olmayacağından, plaj temizliği için Sualtı Savunma (SAS)<sup>53</sup> ve Sualtı Taarruz (SAT) timleri tefrik edilmiştir. Bu timler, 20 Temmuz sabahı görev için gönderilmiştir.

Plajın temizliğini yapacak olan tim malzemelerini yanında getirmişti. Tim komutanı Binbaşı Yılmaz Cengiz, Amiral N. Serim'le konuşarak iki adet jandarma botu

<sup>47</sup> Mütercimler, a.g.e., s. 249

<sup>48</sup> Artuç, a.g.e., s.189

<sup>49</sup> Limbo Harekâtı: Bir geminin içindeki yükü, bordasına yanaşan başka bir gemiye aktarma işlemi.

<sup>50</sup> Mütercimler, **Bilinmeyen Yönleriyle Kıbrıs Barış Harekâtı**, Arba Yayınları, İstanbul 1998, s.202

<sup>51</sup> M. Ali Birand, **30 Sıcak Gün**, s.133, Milliyet Yayınları, İstanbul 1894

<sup>52</sup> Ön Kuvvet Harekâtı: Normal olarak, ön kuvvet unsurları tarafından amfibi hedef sahasında yapılan harekâttir. Bu harekât, keşif, mayın tarama, deniz ve topçu ateş desteği, yakın hava desteği, su altı tahriri ve plaj engellerinin imhasını kapsar.

<sup>53</sup> SAS: Su Altı Savunma: Karada ve denizde patlamamış durumdaki ordunansı ( mayın, roket, füze, bomba vb.) zararsız duruma getirir. Mekanizmasını sökerek zararsızlaştırılması imkânsız olan ordunansı tahrip ederek de ödevini yerine getirebilir. Amfibi harekâtta MKT ( Mayın Karşı Tedbirleri) birlikleri bünyesinde yer alır. Bkz: Mütercimler, **Satılık Ada** ..., s. 215

ve kırmızı markalama şamandırısı<sup>54</sup> istedi. J18, J20, ve J21 numaralı botlar kullanılmaya hazırды. J. 18 ve J.20 Binbaşının emrine verildi. Elllerinde şamandıra olmadığı için onun yerine yeteri kadar *pusis*<sup>55</sup> boyanarak verildi.

Tüm personel ve gerekli araç – gereç, aygıt, iki bota eşit olarak yükleniyordu. J18’de 11 SAT, 5 SAS ve J. 20’de 10 SAT ve 5 SAS olmak üzere toplam 31 kişi yola çıkıldı. Bir binbaşı, bir yüzbaşı, yirmi dokuz astsubay.<sup>56</sup>

SAS ve SAT timlerinin teçhizatı, mühimmatı ve personel olanaklarıyla; havadan, sudan ve su altından intikal olanakları yeterliydi. Çıkarma yapılacak plajı çıkarmaya uygun hale getirmek için de çok iyi eğitim görmüşlerdi.

SAS ve SAT komandolarını taşıyan iki jandarma botu ulaşabilecekleri en yüksek hızla (14.5 deniz mili) hareket ederek Yavuz (Pladini) Plajı önlerine gelmişlerdi. On beş SAT komandosu, jandarma botundan, kauçuk bota geçerek çıkarmanın yapılacağı plaja gelmiş ve son komando henüz atlamıştı ki, jandarma botundan ortalama bin metre uzaklıktan, plajın batısındaki bir otelin önünden bir top ateş etti. Top sesinin duyulmasıyla birlikte, kıyıda plaj istikametine doğru mermi yağmaya başladı.<sup>57</sup>

Jandarma botu isabet aldığı halde mevkiini terk etmeyerek çıkarma plajında engel temizleme ve işaretleme faaliyetlerini sürdüren SAT komandolarına ateş desteği sağlamaya başlamıştı. Bu sırada T.C.G Mareşal Fevzi Çakmak muhribi, jandarma botunun imdadına yetişmiş ve topları ile sahil bombardımanına başlamıştı. Kısa süre devam eden sahil bombardımanı sonunda düşmanın ağır silahları ve topçusu susmuştu.

Kıbrıs Batış Harekâtı sırasında Mücahit Tabur Komutanı olarak görev yapan Dr. Vehbi Zeki Serter bu timlerin temizlik için plaja gelişlerini şöyle anlatmaktadır:

*“...Girne yakınlarında büyük bir turistik otelin plajı, birden bire iki filika dolusu Türk kurbağa adamlarıyla dolmuştur. Otelde bulunan gazeteciler ellerinde bulunan beyaz bayraklarla Türk kurbağa adamlara doğru koşmuşlar ve yarı çıplak durumda olan kurbağa adamlara gazeteci olduklarını belirterek pasaportlarını göstermişlerdir. Kurbağa adamlara komuta eden Türk subayı gazetecilere “Endişe edilecek bir şey yok. Biz*

<sup>54</sup> Markalama şamandırısı: Bunlar genellikle kırmızı renkli şamandıralardır. Deniz komandoları kıyılarda mayın arama taraması yaptıktan sonra, o bölgenin temizlendiğini göstermek için bu şamandıraları oralara bırakırlar. Bkz. Mütercimler, **Satılık Ada...**, s. 219

<sup>55</sup> Pusi: Gemi top mermilerinin içinde bulunduğu daha doğrusu muhafaza edildiği kapaklı silindirik biçiminde kutular. Top mermisi içinden alındıktan sonra bunların ağzı yeniden sıkıca kapatılarak ve kırmızıya boyanarak işaret şamandırısı olarak kullanılmıştır. Bkz. Mütercimler, **Satılık Ada...**, s. 220

<sup>56</sup> Mütercimler, **Satılık Ada...**, s. 237

<sup>57</sup> Günsev, a.g.e., s. 47

*zulüm yapmaya gelmedik. Halkı zalimlere karşı korumaya geldik.” demiş ve gazetecilerden otellerine dönmelerini rica etmiştir...”<sup>58</sup>*

SAT komandoları, plajda herhangi bir engelle rastlamadıklarını, çıkarma plajını şamandıra ile işaretlediklerini ve plaja çıkacak birinci dalgaya kılavuzluk etmeye hazır olduklarını bildirmeleri üzerine, kıyıda 2-3 mil uzakta bulunan ve Deniz Piyade Alayı'nı taşıyan çıkarma araçları, çıkarma plajına doğru hareket etmişlerdi.

Çıkarma araçları kıyıya ilerlerken Türk subaylarında endişe hâkimdi. Zira barış zamanı eğitimlerinde dahi, deniz dibinin bilgileri çok değişken olabilmekteydi. Plaj dibinde rüzgâr ve dalgalara bağlı olarak oluşan kum tepeleri sık sık yer değiştirebilmektedir. Kıyıya hücum aşamasında çıkarma araçlarından birinin, birden bire bir kum tepesine oturabilme ihtimali, yani içindeki tank, zırhlı araçlar ve personelin kıyıda metrelerce açıkta kalması, ya da çıkarma araçlarının pervanelerinin kumlara çarparak iş yapamaz duruma gelme ihtimali, endişenin ana kaynağı idi. Muharebe sahası bilinmezlerle doluydu. Kıyıya ilk olarak 314 bordo numaralı *LCM*<sup>59</sup> saat 08.30'da *yaş kapak*<sup>60</sup> atmış ve deniz piyadeleri düşman ateşi altında sahile çıkmaya başlamışlardı. Bunu diğer çıkarma gemileri takip etmişti.<sup>61</sup> (Resim1-1)

Kıyıya çıkarma başlamadan önce muhripler tarafından yapılan kara bombardımanının amacı yumuşatma yaparak birliklerin karaya çıkışlarını kolaylaştırmaktı. Bu bombardıman sırasında okul, hastane, kilise gibi binalara hasar verilmemesi konusundaki talimatlara uyulmuştur. Bütün harekât boyunca, bu talimata aykırı bir harekette bulunulmamıştı.

Amfibi harekâta, çıkılacak kıyıları savunulduğu zaman zayıf oranı her zaman yüksek olmuştur. Bu tip bir harekâta çıkarmayı yapan unsurlar başlangıçta savunan birliklere göre hassas durumdadırlar. Kıyıbaşını elde edinceye kadar da bu hassasiyet devam eder. Barış Harekâtı'nda da sahile çıkış zor olmuş ve Harekât'ın ilk şehitleri burada verilmiştir. Deniz Piyade Alayı, sahile çıkar çıkmaz düşmanın Girne'den

<sup>58</sup> Vehbi Zeki Serter, **Kıbrıs ve 1974 Barış Harekâtı**, Kıbrıs Türk Tarih Kurumu Yayınları, Lefkoşa 1976, s.53

<sup>59</sup> LCM: Landing Craft Hechanized bir tank veya yetmiş – seksen personel taşıyabilen ABD yapısı küçük çıkarma aracı. Bkz. Günsev, a.g.e. 60

<sup>60</sup> Yaş kapak: Denizle kumsalın birleştiği yere yavaş çıkarma araçlarından çıkan personel, önce denize girip, oradan karaya çıkarsa buna yaş kapak denir. Denizle kumun birleştiği yer kuru kapaktır. Bkz: Mütercimler, **Satılık Ada...**, s. 254

<sup>61</sup> Günsev, a.g.e, s. 50

kıyıbaşına doğru başlattığı ve içinde tankların da bulunduğu bir karşı taarruza maruz kalmıştır. Amfibi Alay Komutanı İbrahim Neşet İkiz bu durumu şöyle anlatmaktadır.

*Uzaklardan giderek artan yoğun silah sesleri gelmeye başladı. Belliydi ki, düşman yaklaşıyordu. Bizleri bu bölgede beklemedikleri için gafil avlanmışlardı. Aradan geçen kısa süre içerisinde ilk şaşkınlıklarından kurtulup düzene girmişler ve ilk ciddi mukavemetlerini yapmaya başlamışlardı.*<sup>62</sup>

Çıkarma bölgesinin meskûn mahal olması, ileri gözetleyici bulunmaması ve detaylı kara haritası bulunmaması gibi güçlükler nedeni ile deniz topçu ateş desteği sağlanmasında da güçlükler yaşanmıştı. Bu nedenle gemiler görerek ateş desteği sağlamak amacıyla sahile 2-4 mil yaklaşmak zorunda kalmış ve düşman topçusu menziline kalmışlardır. Harekâtın başarısı, Deniz Piyade Alayı'nın kıyıbaşını elde tutmasına bağlıydı. Bunu için düşmanın karşı taarruzunu püskürtmek zorundaydılar. İnsanüstü bir gayretle savaştan Deniz Piyadeleri bunu başarabilmiştir.

Deniz Piyade Alayı'nın çıkışından sonra Albay İbrahim Karaoğlanoğlu komutasındaki 50 nci Piyade Alayı'nın çıkışı başladı. Gazeteci Mehmet Ali Birand, 30 Sıcak Gün adlı kitabında çıkarmanın ilk saatlerini şöyle anlatmaktadır:

*“...6 ncı Deniz Piyade Alayı, plajın hemen arkasındaki yolu tutarken, 50 nci Piyade Alayı'nın erleri de, ileriye doğru yürümeye, teşkilatlanmaya başlıyorlardı. Etraftan tek tük makineli tüfek ateşi hemen başlamış, ancak susturulması güç olmamıştı. Birbiri ardından 31 geminin küçük plaja indirilmesi kolay değildi. Filo, karaya bombardıman için mevzilenmeye başlamıştı bile... Türk jetleri Girne ve Lefkoşa civarını tarıyor, ancak beklenenin çok altında bomba bırakıyorlardı. Ateş gelmeden ateş edilmeyecek emri hala kulaklardaydı... Karaya oturan iki çıkarma gemisi olduğu halde bırakılıyor... Tek tük ateşe cevap veriliyordu...”*<sup>63</sup>

Rumlar 1967 yılında Türk çıkarmasının Magosa kuzey kıyısına yapılacağını öğrenmişlerdi. Gerçekten de o zaman Türk birlikleri oraya çıkacak ve batı doğrultusunda Lefkoşa'ya doğru taarruz edeceklerdi. Rumlar şimdi de Türk çıkarmasını Magosa bölgesinden beklemekteydiler. Asıl beton tahkimatlarını buraya yapmışlar, kuvvetlerinin çoğunu buraya yığmışlardı.<sup>64</sup> Bu sefer de çıkarmanın buradan olacağını sanıyorlardı. Üstelik onların böyle olacağına inandırılmaları için bir de aldatma harekâtı

<sup>62</sup> Günsev, a.g.e., s. 73

<sup>63</sup> M. Ali Birand, a.g.e., s.133,

<sup>64</sup> Artuç, a.g.e, s.191

icra edilmişti. Çıkılacak plajın yeri hakkında düşmanı yanıltmak ve Magosa sahillerinde kıyı savunması için tertiplenmiş Rum ve Yunan birliklerinin yerlerinde kalmalarını sağlamak amacıyla Truva Feribotu ve altı ticaret gemisinden teşekkül etmiş olan bir konvoy, boş olarak Magosa'ya hareket etmişti. Bu konvoya, ifa edecekleri harekâtın maksadına uygun görüntü vermesi ve bu maksada uygun hareketlerde bulunması emredilmiş, harekât saatine kadar yapılacak işler, ona göre planlanmıştır.<sup>65</sup> Fakat Ada küçüktü ve Rum Milli Muhafız Ordusu, kuvvetlerini bir yerden bir yere hızla kaydırabilme şansına sahipti. Onlarda öyle yaptılar.

Aynı saatlerde Girne'de bulunan Amerikan AP Ajansı Muhabiri H. Jensen'in izlenimleri ise şöyleydi:

*"...Gökte birden Türk jetleri görüldü. Bunlar hızlı dalışlar yapıp bombalarını mevziler üzerine bıraktılar. Birazdan gelen Türk bombardıman uçakları ise Girne kıyılarındaki diğer mevzilere saldırdılar ve buraları ağır şekilde bombaladılar. Birkaç gün öncesine kadar dünyanın her tarafından gelen turistlerin güneşlenip dinlendikleri Girne sahilleri bir anda cehennemi andıran bir görünüş kazanmıştı.*

*Türk birlikleri çarpışarak ilerlemeye devam ediyorlardı. Türk uçakları ise köprüleri, askeri tesisleri ve mevzileri ağır şekilde bombardıman etmeye devam ediyorlardı.*

*Girne'yi Lefkoşa'ya bağlayan yolda Kıbrıslı Rum askerlerin cesetlerini gördüm. Kıbrıs Rum birlikleri araç ve malzeme bakımından da ağır kayıplara uğramışlardı. Yol boyunca yanmakta olan araçlar ve tanklar görülüyordu..."<sup>66</sup>*

Sabah çıkarmanın başladığı saatlerde zayıf olan düşman ateşinin öğleden sonra yoğunlaşmaya başladığı anlaşılmaktadır. Çıkarma bölgesini yanlış tahmin ettikleri için kuvvetlerini hatalı konuşlandıran Rumlar, daha sonra toparlanarak karşı taarruz denemelerinde bulunmuşlardır. O günün şartlarında çıkarma gemilerinin yetersizliği nedeniyle yeterli miktarda tank ve tanksavar silahı Kıbrıs'a ilk aşamada çıkarılamamıştı. İlk çıkan kuvvetlerin içinde zırhlı ve mekanize birliklerin bulunmayışı da harekâtın başlangıcında zafiyet yaratmıştır Kıbrıs Barış Harekâtı'nın ilk safhasında bu eksikliğin yarattığı hassasiyet birliklerimiz üzerinde önemli bir dezavantaj yaratmıştır. Nitekim düşmanın tank taarruzu başladığında kıyıbaşını tutan birliklerimiz çok zor durumda

<sup>65</sup> Yamak, a.g.e., s. 328

<sup>66</sup> Niyazi Ahmet Banoğlu, **Kıbrıs Dosyası**, Kervan Yayınları, İstanbul 1974, s. 73



kalmışlardır. Elimizde zaten az miktarda olan tanksavar silahları düşman tankları tarafından etkisiz hale getirilmiş, verilen ilk şehitler ise Deniz Piyade Alayı'na bağlı bir 57 mm.lik Geri Tepmesiz Top (GTT) mürettebatı olmuştur.<sup>67</sup>

Plaja çıkan Deniz Piyade Alayı'na bağlı birlikler, süratle ilerleyerek, Girne – Karava – Geçitköy (Panağra Boğazı) anayoluna ulaşmıştı. Deniz Piyade Alayı'nın plaja çıkışı tamamlandıktan sonra çıkarma araçları dönerek, denizde bekleme yerinde bulunan Çakmak Görev Kuvveti'nin ikinci amfibi hücum birliklerini yüklemeye başladı.

Çakmak Tugay Görev Kuvveti, karargâhı ve 50 nci Piyade Alayı muharebe Grubu ile birlikte, 20 Temmuz 1974 günü saat 12.00 sularında plaja çıkmış ve Alay karargâhı, sahile yakın iki katlı bir eve yerleşmişti. Fakat büyük bir talihsizlik sonucu, anılan ev düşman ateşine maruz kalmış ve Alay Komutanı Piyade Kıdemli Albay İbrahim Karaoğlanoğlu şehit olmuştur.<sup>68</sup> Alay, berberinde 15 tank ve 12 zırhlı personel taşıyıcı olduğu halde, bütün birlikleriyle Girne istikametine yönelerek, bir an önce Girne Boğazına ulaşmaya çalışmıştır.

Albay İbrahim Karaoğlanoğlu'nun şehit olması ile ilgili değişik anlatımlar vardır. O'nun Alayı'nda tabur komutanı olarak görev yapmış olan 3 ncü Tabur Komutanı Yarbay Hasan Tek o geceyi şöyle anlatmaktadır:

*“...Alay Komutanı forsu açık jeepile dolaşıyordu. Rumlar daha baştan beri yerimizi saptamışlardı. Gerçi forsu kapattım, aracın önündeki Alay Komutanı aracı olduğunu belirten forsu da örttüm. Ama yine de iş işten geçmişti.*

*Rumlar, karaya çıktığından beri Alay Komutanı'nı izlemişlerdi. Karargâh çok güzel bir villadaydı. Taburum Girne istikametindeydi. Gece çok şiddetli bir taarruza uğradık. Ateşin şiddetinden şimdi neredeyse mevzilerimize girecekler diye düşündüm. Çarpışmaların en şiddetli olduğu bir anda, Alay Karargâhının olduğu tarafta birden bire aydınlık oldu. Bu geri tepmesiz bir topun yapabileceği bir etkiydi. İlk anda Komutan'ın ölmüş olabileceğini hiç düşünmedim. Daha sonra karargâha gittiğimde öğrendim. O zaman gördüm ki, Alay Komutanı'nı şehit eden mermi bir geri tepmesiz top mermisiydi. Binadaki hasar bunu gösteriyordu...”<sup>69</sup>*

<sup>67</sup> Artuç, a.g.e., s.193

<sup>68</sup> Komuta yeri olarak kullanılan evin etrafında Türkler arama yapıp emniyete sağlamıştı. Roketi atan Rum, hemen villanın yakınlarındaki bir evde ikamet etmekte olan, yaşlı bir Rum çiftinin evinde saklanarak taarruz etti. Bkz. Mütercimler, **Bilinmeyen Yönleriyle Kıbrıs ...**, s.220.

<sup>69</sup> Mütercimler, **Satılık Ada ...**, s. 269

Çıkarma Harekâtının bir özelliği olarak birlikler bütünlüklerini muhafaza ederek aynı anda çıkamamışlardır. Topçu Taburunu taşıyan 4 LCT<sup>70</sup> aynı anda kapak atamamış, bataryalar 15 – 20'er dakikalık fasıllarla karaya çıkabilmişlerdir. Bu durum, birliklerin araziye dağılarak irtibatlarının kesilmesine veya plajda yığılmalara neden olmuştur. Meydana gelen koordinesizlikler birliklerin lüzumsuz yere istikamet ve yer değiştirmeleriyle sonuçlanmıştır.

20 Temmuz 1974'te sabah erken saatlerde başlayan muharebeler, öğleden sonra şiddetlenerek karanlık basıncaya kadar devam etmiştir. Kıyıbaşını elde etmek için var güçleriyle mücadele eden çıkarma birlikleri, emir-komutanın tam olarak tesis edilememesi ve koordine noksanlığı nedeni ile hedeflerini ele geçirememişler ve dar bir bölgeye sıkışmışlardır. Şurası muhakkak ki, bu esnada düşman çıkarma bölgesini takviye etmek için yeterli zamanı kazanmıştır.

Rum Milli Muhafız Ordusu'nun bölgedeki birliklerini takviye etmesi ve kıyıya yaptıkları karşı taarruzlar neticesinde Girne-Boğaz istikametinde taarruza başlayan 50 nci Piyade Alayı Muharebe Grubu'nun taarruzları durmuş; Amfibi Alay ile 50 nci Piyade Alayı Muharebe Grubu planlanan Alsancak (Karava), Doğancı (Elye), Edremit (Trimiti), Zeytinlik, Girne hattını ele geçirememiştir.

Çakmak Özel Görev Kuvveti başlangıçta düşmanın şaşkınlığı, bilahare de yoğun ateşi altında karaya çıkmaya başladı. Çıkarma öncesi, birliklere ulaşılması gereken hedefler belirtilmiş olmasına rağmen takım ve kısım komutanı durumundaki birçok personel nereye, nasıl gideceklerine tam olarak hâkim değillerdi.

Amfibi harekâta Muharebe Hizmet Desteğinin tipik özelliği; harekâta katılan bütün birliklerin aynı anda, aynı amaca yönelik ve aynı ayrıntıları içeren planlara ihtiyaç duymalarıdır. Taarruz eden kuvvetler düşmanla daha önce temas etme imkânı bulamadıkları için beklenmedik durumlarla karşılaşabilirler. Bu nedenle; muharebe hizmet destek planları esnek olmalıdır. Çıkarma kuvveti, karaya ilk ayak basışı sonrasında koordineli ve eksiksiz bir muharebe hizmet desteği için gemide bulunan muharebe hizmet desteği birliklerine bağlı kalmak zorundadırlar. Çıkarma kuvveti ilerledikçe plajlarda dağıtım yeri açılır. Hücum kuvveti ilerledikten ve kıyıbaşı yeteri kadar genişledikten sonra plajda her sınıf ikmal maddesi için ikmal noktaları tesis edilir.

---

<sup>70</sup> LCT (Landing Craft Tank): Dört – beş tank alabilen Türk yapısı çıkarma aracı. Bkz. Mesut Günsev, ag.e, s. 60

Kıyıya çıkan birlikler, hemen civardaki evleri kontrol edip, içlerine ve çevresine yerleşmişlerdi. Düşmanın yoğun ateşi karşısında topçu bataryası daha mevzilenmeye fırsat bulamadan hemen yol kenarından karşı ateş açmaya başladı. Akşama doğru ise mühimmatı bitmek üzereydi.<sup>71</sup>

Amfibi harekâtın başlangıcında, hücum kademesine özel tip rasyonlar dağıtılır. Kıyıbaşının tesis edilmesiyle birlikte I nci sınıf ikmal maddelerinin<sup>72</sup> normal ikmal ve dağıtımına başlanır. Mümkün olan en kısa zamanda personele sıcak yemek yedirilmesi arzu edilir. Ancak susuzluk, uykusuzluk, açlık had safhadaydı. Bölgedeki su yolları tahrip olmuş, ancak evlerin bahçelerindeki kuyulardan istifade ediliyordu. Bunların da zehirlenmediğini kimse garanti edemiyordu.<sup>73</sup>

Birliklerin ilerlemesi ikmali gittikçe zorlaştırıyordu. Araçların benzinleri bitmişti ve tankerler henüz yetişemediğinden ikmal yapılamıyordu. Yolda arıza yapan araçlar da bir başka sorunu oluşturuyordu. İkmal bakım Bölüğü Ada'ya geç çıkmıştı. Bu nedenle bozulan araçların onarımı yapılamamıştır. Uzun yıllar karargâhlarda ve saymanlıklarda çalışmış ve 24 saatlik tayinlerle Harekâta katılmış olan teknisyenlerin varlığı da bakım faaliyetlerinde aksamalara neden oluyordu.

Yaşanan bütün olumsuzluklara ve zorluklara rağmen, kıyıbaşı ele geçirilmiş ve müteakip kademedeki çıkacak olan birliklerin çıkması için yeterli alan kazanılmıştı. 20/21 Temmuz gecesi şiddetli muharebeler cereyan etmiş, Kıbrıs'a çıkan birlikler işgal ettikleri yerleri her ne pahasına olursa olsun elde tutmayı başarmışlardı. Rumlar 1967 olaylarının etkisi ile 19 Temmuz 1974 günü 32 parça geminin Mersin Limanı'ndan

---

<sup>71</sup> Nihat Okçay, a.g.e., s. 25

<sup>72</sup> İkmal maddeleri: Silahlı Kuvvetlerin donatımı, bakım işleri ve faaliyetleri için yiyecek, yem, giyecek, teçhizat, silah, araç, mühimmat, yakıt, akaryakıt gibi her türlü malzeme, madde ve her cins makine gibi lüzumlu maddelerin tümüdür. Bunlardan; hiçbir koşula (muharebe, iklim, arazi ve diğer) bağlı kalmaksızın personel ve hayvanlar tarafından her gün takriben aynı şekilde tüketilen ikmal maddeleridir. Yiyecek, yem, su, sigara, temizlik malzemeleri bunlardandır. Ancak su, birinci sınıf ikmal maddesi olmasına rağmen müteferrik ikmal maddeleri arasında yer alır. Birliklerin teşkilat ve malzeme kadrolarında belirtilen veya tahsis cetvellerinde gösterilen ana malzemeler ile bu malzemelerin idamesi için gerekli olan yedek parçalar ise ikinci sınıf ikmal maddelerini teşkil eder. Her nevi katı, sıvı ve gaz yakıtlar ile koruyucu ve temizleyici yağlardır. Örneğin benzin, motorin, çeşitli madeni yağlar (motor yağı, dişli yağı, gres yağ gibi), hidrolik, antifriz, buz çözücüler, gazyağı, sıkıştırılmış gazlar, odun ve her çeşit kömür üçüncü sınıf ikmal maddeleri sayılırlar. Dördüncü sınıf ikmal maddelerini şunlar oluşturur; Birliğe verilen özel bir görevin ifası için özel bazı malzemeye ihtiyaç duyulması halinde, lüzumlu olan ve birliğin kadrosunda gösterilmeyen ve kadrodaki miktarlardan fazla olarak ihtiyaç duyulan ikmal maddeleridir. Beşinci sınıf ikmal maddeleri, her türlü mühimmat ve patlayıcı madde olup, klasik mühimmat ile her çeşit tahrip mühimmatı, kimyevi, özel ve nükleer mühimmatı ve alev makinesi yakıtlarını kapsar. Müteferrik ikmal maddeleri; beş sınıf ikmal maddelerinin tanımına girmeyen ikmal maddeleridir. Kurtarılmış ikmal maddeleri, düşmandan ele geçen malzeme, sivil halkın kalkınması için gereken ikmal maddeleri, basın yayın organlarının destek faaliyetlerinde kullanılan ikmal maddeleri, su, harita gibi ikmal maddeleridir.

<sup>73</sup> Su ihtiyacı, başlangıçta personel ve araç üzerinde taşınmak suretiyle karşılanır. Daha sonra su ikmal araçları ve ele geçirilen bölgede kontrolü müteakip faaliyete geçirilen su ikmal noktalarından istifade ile giderilir.

ayrılmasını ciddiye almamışlardır. Bu durum, harekâtın başlangıcında çok az hasar ve zayıat verilmesine neden olmuştur.

Çıkarma birlikleri, hemen hemen hiç zayıat vermeden Ada'ya çıkmayı başarmıştır. Çıkarmayı müteakip çıkarma gemileri Mersin'e döndü. Tam bir baskın sağlanmıştı. Bu esnada hava kuvvetleri de çıkarma bölgesine gelen yolları ateş altına alarak Rum birliklerini engelliyordu.

## 2. Hava İndirme Harekâtı

1965 yılında Ankara'da kurulup 1971 yılında halen bulunduğu Zicirdere/Kayseri'ye intikal eden Hava İndirme Tugayı (Hava İnd. Tug.) birlikleri<sup>74</sup> sefer görev yerlerinden birisi olan Kıbrıs'a müdahale kararı alındığında, barış garnizonunda harekâtla ilgili hazırlıklarına başlamıştır.

15 Temmuz darbesi öncesinde Diyarbakır bölgesinde yapılacak bir tatbikat için, türlü hazırlıklar ve yüklemeler tamamlanmıştı. Tugay personeli o yıllarda tüm Türkiye'de olduğu gibi, Kıbrıs meselesini yakından takip etmekte, görev aldıkları Hava İndirme Tugayı Birliklerinin öncelikli görevinin ve kuruluş amacının Kıbrıs olmasının bilinciyle tüm faaliyetlerini bu yönde icra etmekteydi. Tugayda görev yapan subay ve astsubayların büyük çoğunluğu Ada'da yaşanan 1964 ve 1967 olayları sonrasında alınan müdahale kararları neticesinde, görev yaptıkları birlikleriyle Mersin ya da Taşucu'na intikal eden kişilerden oluşmaktaydı. Özellikle subayların birçoğu 1960 İttifak Antlaşması'nın gereği olarak Ada'da görev yapmakta olan Kıbrıs Türk Kuvvetleri Alayı'nda muhtelif dönemlerde görev yapmış kişilerdi. Dolayısıyla Hava İndirme Tugayı, Kıbrıs'ı hem yaşanan süreç olarak hem de coğrafya olarak iyi tanıyan personelden oluşmuştu.

---

<sup>74</sup> Komando Tugayı, ilk kez Cumhurbaşkanlığı Muhafız Alayı'ndan ayrılan 1 nci Paraşüt Taburunu ve Eğirdir'de teşkil edilen 1 nci Komando Taburunu bünyesine alarak 1965 yılında kurulmuştur. Komando Tugayı 10 Ağustos 1971'de Zicirdere/Kayseri'ye intikal etmiş ve 15 Mayıs 1973 tarihinde Hava İndirme Tugayı'na dönüştürülmüştür. Hava İndirme Tugayı, 20 Temmuz 1974 tarihinde Kıbrıs'a paraşitle hücum indirmesi yapmak suretiyle Türk tarihinin ilk hava indirme harekâtını başarıyla gerçekleştirmiştir. 26 Haziran 1985 tarihinde, Hava İndirme Tugay sancağına *Türk Silahlı Kuvvetleri Kıbrıs Üstün Cesaret ve Feragat Madalyası* takılmıştır. Hava İndirme Tugayı, 1 Şubat 1992 tarihinde Komando Tugayı'na dönüştürülmüş ve 1 nci Komando Tugayı adını almıştır. 1979 – 2001 yılları arasında Türkiye'nin çeşitli bölgelerinde asayiş ve iç güvenlik harekâtı icra etmiş ve iç güvenlik harekâtında gösterdiği üstün başarıdan dolayı 7 Ocak 1993 tarihinde Tugay *Üstün Cesaret ve Feragat Madalyası* ile taltif edilmiştir. Bkz. Sami Çalık, **Kıbrıs Barış Harekâtı'nda Hava İndirme Birlikleri ve Hava İndirme Harekâtı**, (Basılmamış Yüksek Lisans Tezi), Erciyes Üniversitesi Sosyal Bilimler Enstitüsü, Kayseri 2006, s. 78-79.

Tugay birliklerinin Subay/Astsubay Mevcudu, 16 Temmuz tarihinde yapılan 24 saatlik atamalarla<sup>75</sup> %100 seviyesine çıkartılmıştır. Yapılan atamalarda daha önceki dönemlerde Kıbrıs Türk Kuvvetleri Alayı'nda görev yapmış, komando kursu görmüş ve paraşütçü özelliği taşıyan personelin tayin edilmesine özen gösterilmiştir. Tugayın erbaş ve er mevcudu ise kadro miktarlarının %85'i civarındadır. (212 kişi olması gereken komando bölükleri 185 kişi civarındadır.) 15 Temmuz darbesi sonrası hazırlıklarına hız veren Tugay birliklerinde görev yapan 1950/2 nci tertip erbaş ve erlerin terhisleri durdurulmuş, birliklere en son katılmış olan 1951/1 nci tertip personel, paraşüt eğitiminin yer safhasını tamamlamış, ancak henüz atlayışlarını yapmamış durumdadır.

Fizik ve moral kondisyon seviyesi çok iyi olan tugay birlikleri, icraya hazır olduğu tatbikat dolayısıyla zaten *Harbe Hazırlık Seviyesi'ni* tamamlamıştı. 17 Temmuz tarihinde atama gören personelin katılması ve kapı yükü ve konteyner<sup>76</sup> gibi son hazırlıkların 48 saat gibi kısa bir sürede tamamlanması sonucu harekât gününe ulaşıldı.

Yapılan hazırlıklar esnasında büyük bir şevkle çalışan Sb./Astsb.ların, daha önce alınan müdahale kararlarının uygulanmayarak, bu karardan geri dönülmesi nedeniyle, harekâtın yapılacağına ilişkin endişeleri vardı. Birçok personelin kafasında “*Yine Rumlara Bekledim de Gelmedin şarkısını mı söyleteceğiz*” endişesi vardı.<sup>77</sup>

Tugay, malzeme ve lojistik olarak harekâta hazırlanmak için var gücüyle çalışıyordu. Harekâttan kısa bir süre önce tek er silahı olarak kullanılan G-1 piyade tüfeklerinin yerine G – 3 piyade tüfekleri verildi. Yeni silahlarla personele ancak birkaç mermi ile atış eğitimi yaptırılabilirdi.<sup>78</sup> Tugayın paraşüt sayısı da azdı. Bu zafiyet miadı dolmuş paraşütlerin bakım ve onarımları yapılarak giderilmişti.<sup>79</sup> Bu harekât öncesinde

<sup>75</sup> 24 saatlik atama, TSK'da belirli bir bölgede görev yapmak üzere görevlendirilmiş birliklerin Sb./Astsb. Mevcutlarını, *barış mevcudundan sefer mevcuduna* yükseltmek için bu göreve ve/veya harekâta iştirak etmeyecek diğer birliklerden Sb./Astsb.'ın tayin edilerek, 24 saat içinde yeni birliklerine katılmalarını öngören bir atama şeklidir.

<sup>76</sup> Kapı yükü, atlayıştan hemen sonra birliğin ihtiyaç duyacağı özel malzemelerin, dikdörtgenler prizması şeklindeki metal kutulara konularak, personelden hemen önce atılan malzemeyi ifade eder. Konteyner ise, paraşütçünün üzerinde taşıyabileceği boyuttaki kritik malzeme ve silahların (Ateş idare malzemesi, makineli tüfek vb.) bulunduğu taşıma teçhizatıdır. Bkz: Sami Çalık, a.g.e.,s. 78

<sup>77</sup> Kemal Yamak, *Gölgede Kalan izler ve Gölgeleşen Bizler*, Doğan Kitapçılık, İstanbul 2006, s. 334

<sup>78</sup> Birlik Komutanlarına yeni gelen G – 3'lerin sıfırlamalarının fabrikasyon olarak yapıldığı söylenmesi üzerine birlikler harekâta nişangâh ayarları uygun olmayan silahlar ile katılmak zorunda kalmışlardır. Bkz: Sami Çalık, a.g.e., s. 78 – 79.

<sup>79</sup> Tugayı Kıbrıs'a indirecek yeterli sayıda paraşüt mevcut değildi. Tugayın paraşüt açığını kapatmak için, hizmet dışı bırakılan, kullanılmaması gereken 800 kadar paraşüt kontrol edilerek, sağlam paraşütlerle birlikte hizmete sunuldu. Hava İndirme Tugay'ının atladığı üç paraşütten biri, bu tür riskli paraşütlerdendi. Bir paraşüt imal tarihinden itibaren 15 yıl kullanılabilir. Her paraşütün atlayış bilgileri ayrı ayrı tutulan paraşüt sicilleri bellidir. Tugayın paraşüt ihtiyacı bu şekilde imal tarihleri ve atlayış sayısı olarak kullanım süresi doldurmuş ve kullanılmaması gereken paraşütlerden faydalanılarak karşılanmıştır. Atlayış sırasında bu paraşütler de diğerleri gibi açılmış ve personel Kıbrıs'a inebilmiştir.

sayısal sıkıntı yaşanan hava indirme vasıtası paraşüt değil, atma vasıtası, yani uçak idi. Paraşüt bölükleri, uçak sayısı sıkıntısı nedeniyle harekâta 185 civarındaki mevcudu ile değil, 112 civarındaki personel ile katılmak zorunda kalmıştır. Paraşüt indirmesine katılacak kişiler seçilmiş, kadro görevi nedeni ile yer eğitimini tamamlayan, ancak hiç atlayış yapmamış 1951/1 nci tertip personelden de, özellikle gönüllü paraşüt indirmesine dâhil edilmiştir. Burada özellikle bir konu üzerinde durmakta fayda vardır. Hava İndirme Tugayı birlikleri, harekâtın ilk anlarında, özellikle çok sıkıntılı saatlerin yaşandığı ve kanlı muharebelerin cereyan ettiği 20/21 Temmuz gecesi, silah ve personel olarak çok üstün olan Rum Milli Muhafız Ordusu birliklerine karşı, %50 personel mevcudu ile savaştı.<sup>80</sup> Paraşüt indirmesine katılmayan personel, harekâtın ikinci günü helikopterlerle Kıbrıs'a ulaşarak birliklerine katılmışlardır. Tugay birliklerinin paraşüt hücumuna katılan ve 21 Temmuz tarihinde helikopterle Ada'ya ulaşan personel mevcutları Tablo 2,1'dedir.<sup>81</sup>

19 Temmuz günü öğleden sonra Tugay Komutanı Sabri Evren, tugayın bütün subay ve astsubaylarına sinema salonunda hitap etti. Son 24 saat içinde Kara Kuvvetleri Komutanlığı tarafından birçok subay ve astsubayla takviye edilen tugayın tüm personeline başarılar dileyen tugay komutanı, ilgililere sorular sorup bilgi aldı ve yapılacak harekât için başarılar diledi.<sup>82</sup>

Son hazırlıklarını yapan birlik komutanları, paraşüt indirmesi esnasında olabilecek sert rüzgâr nedeni ile ve uçağın atlayış bölgesinde pasaja girerken, pilotun yapacağı küçük bir manevra hatası sonucu, bazı paraşütçülerin Rum bölgesine inme ihtimaline karşı, Sb./Astsb.ların rütbe işaretlerinin çıkartılmasını emretti.<sup>83</sup>

Yıldız planlarına göre Hava İndirme Tugayı'nın harekât planı özet olarak şöyle ifade edilebilir.<sup>84</sup>

---

Tugayın malzeme paraşütü noksanı da çok değerli uzman personelin buluş ve çabaları ile giderilmiştir. Bkz. Sami Çalık, a.g.e., s. 78 – 79

<sup>80</sup> Bazı söylentilere göre Hava İndirme Tugayı Harekâta paraşütle atlamadan önce, inme bölgesine paraşütle manken atarak Rumları yanıltmıştır. Ancak ifade edildiği gibi, harekâta paraşüt sayısı miadı dolmuş paraşütlerle tamamlanırken, uçak sayısının yetersizliğinden eksik personel ile muharebeye başlanmak zorunda kalmıştır. Yani bu imkânsızlıklar içinde Hava İndirme Tugayı Birliklerinin manken atacak ne imkânı ne de paraşütü vardı. Bkz. Sami Çalık, a.g.e., s. 78 – 79.

<sup>81</sup> Kayseri/Zincirdere, 1 nci Komd. Tug. Arşivi, 1 no'lu Klasör, 9 Ekim 1975 Tarihli Evrak No: 8

<sup>82</sup> Evcil, a.g.e., s. 23

<sup>83</sup> 1964 yılı Erenköy olayları sonrasında, Rumlar üzerinde uyarı uçuşu yapan Türk pilotlarından Yzb. Cengiz Topel'in, Türk subayı olduğu için yaşadığı işkenceler tüm personelin bilgisi dâhilindeydi. Sb./Astsb.ların bu tedbirleri korku değil, Rumlara esir düşüp görevlerini yapamama endişesidir. Bkz. Sami Çalık, a.g.e., s. 81

<sup>84</sup> Evcil, a.g.e., s. 22

BİRLİKLER	PARAŞÜT İLE ATLAYAN	HLKPİYADE İLE İNEN
1 nci Paraşüt Taburu	475	231
2 nci Paraşüt Taburu	403	172
3 ncü Paraşüt Taburu	444	181
4 ncü Paraşüt Taburu	431	191
Paraşüt Eğitim Taburu	8	73
1 nci Topçu Bataryası	47	32
Serbest Paraşüt Müfrezesi	14	32
Tugay Karargâh Bölüğü	83	26
Muhabere Müfrezesi	27	12
Kobra Takımı	2	0
TOPLAM	1934	949

Tablo 1.4 Hava İndirme Tugay Harekatına Katılan Mevcut Çizelgesi

1 ve 2 nci Paraşüt Taburları ile Topçu Bataryası birinci kademedede, 3 ncü ve 4 ncü Paraşüt Taburları ikinci kademedede, Türk tarihinin ilk paraşüt hücumunu gerçekleştirerek hava başını tesis edecek, Üçgen bölgenin kuzey ve doğusuna taarruzla hava başını genişletecek, çıkan birliklerle birleşecek ve müteakip harekâta hazır olacaktır.

1 nci Paraşüt Taburu, Kırmı Hava Alanı'na paraşüt hücumu yapacak, hava başının Beşparmak Dağları güneyinde Üçgen bölgenin batısında tertiplenerek Üçgen bölgeyi batıya karşı savunacak,

2 nci Paraşüt Taburu, Hamitköy bölgesine paraşüt hücumu yapacak, Darboğaz bölgesine intikalle Ozanköy – Çatalköy istikametinde taarruz ederek hava başını genişletecek,

3 ncü Paraşüt Taburu, 1 nci Paraşüt Taburunu atan uçakların dönmesini müteakip aynı uçaklarla intikalle Kırmı Havaalanı'na paraşüt hücumu yapacak, Türk boğazına intikalle Rum Bozdağ'ı ve doğusu istikametinde taarruz ederek hava başını genişletecek,

4 ncü Paraşüt Taburu, 2 nci Paraşüt Taburunu atan uçakların geri dönmesini müteakip aynı uçaklarla Hamitköy bölgesine paraşüt hücumu yapacak, bir bölgede toplanarak tugay ihtiyatı olarak harekâta hazır bulunacaktır.

19/20 Temmuz 1974 gecesi Tugay Taktik Komuta Grubu, Tugay Komutan Yardımcısı Piyade Albay Sami Konukoğlu, Harekât Eğitim Şubesi Müdürü (G – 3) Kurmay Yüzbaşı Ahmet Ayoğdu, Serbest Paraşüt Müfreze Komutanı Piyade Yüzbaşı Sami Akbulut saat 03.30'da KKK'ya ait küçük bir uçakla (Donier Modeli) atlayış bölgesinin işaretlenmesi ve emniyetinin alınması için harekât bölgesine sızmaya muvaffak oldu, ancak Kırmı Havaalanı'na inmenin mümkün olamaması nedeni ile Adana'ya geri döndüler. Taktik Komuta Grubu Ada'ya 20 Temmuz günü saat 07.20 'de inebildi.<sup>85</sup> (Resim 1-2 Hava İndirme Harekâtı)

20 Temmuz sabaha karşı saat 03.30'da, Erkilet (Kayseri) havaalanındaki 1 ve 2 nci Paraşüt Taburu birlikleri paraşütlerini kuşanmaya başladı. Uçakların manifestoları paraşütçüleri atacak olan *Atlaticılara (Jump Master – J/M)* verildi.<sup>86</sup> Birinci uçağı 12 nci Ana Ulaştırma Üs Komutanı Tuğgeneral Safer Ayhan Necioğlu uçuracaktı. (Birinci uçağın manifestosu EK-2'dedir.) Saat 04.50'de uçaklar havalanmaya başladı.<sup>87</sup>

1 nci ve 2 nci Paraşüt Taburlarının atlayışı esnasında istenilen ve planlanan stratejik baskın sağlandığından dolayı, ilk anlarda yerden hiçbir Rum ateşi olmadan paraşütçüler inmeye başladı. Rumlar büyük bir baskına uğramışlardı. Saat 07.25'ten itibaren 1 nci Paraşüt Tabur Kırmı, 2 nci Paraşüt Tabur Gönyeli bölgesine inmeye başladı. Rum Milli Muhafız Ordusu birliklerinin inmeye karşı alarına geçtikleri saat 07.25'te çalan siren sesleri ile anlaşıldı. Tugay Komutanı Tuğgeneral (Tuğg.) Sabri Evren 27 Nu.'lu uçaktan muharebe atlayışı yaptı. (Uçağın manifestosu EK-3'dedir.) Tugay Komutanı atlayışını müteakip Kıbrıs Türk Kuvvetleri Alayı Karargâhına (Kh.) giderek, Alay Komutanı Kurmay Albay Katırcıoğlu ile görüşüp, mevcut durum hakkında bilgi aldıktan sonra, Lefkoşa'ya geçip, Türk Yönetimi Başkanı Rauf Denктаş ile görüştü. Daha sonra Ortaköy bölgesine geri döndü. Tugay Komuta yeri, başlangıçta Kıbrıs Türk Kuvvetleri Alayı'nın Ortaköy'deki komuta yerinde çalışmaya başlamışsa da, yoğun havan ve topçu ateşleri nedeniyle saat 09.30'da Gönyeli bölgesine, ağır silah

<sup>85</sup> Kayseri/Zincirdere, 1 nci Komd. Tug. Arşivi, 2 no'lu Klasör, Evrak No: 41, Ek-C, s.1

<sup>86</sup> Atlaticı ya da Jump Master, paraşüt atlayışlarında paraşütçülerin uçağa binişlerinden itibaren tüm kontrollerini yapan, atlama anına gelindiğinde uçak kapısında bulunarak, paraşütçünün hedeften yere inebilmesi için, kapıdan çıkacağı uygun zamanı hesaplayan ve paraşütçünün kapıdan çıkmasını sağlayan özel eğitilmiş Sb./Astsb.dir. Bkz. Sami Çalık, a.g.e.,

<sup>87</sup> Birinci sorti uçaklar havalanırken, ikinci sortide uçacak olan 3 ve 4 ncü Paraşüt Taburları Zincirdere'den hareket etmiş, Ali Dağı mevkiinden havaalanına doğru hareket halindedir. Sami Çalık, Bkz. Sami Çalık, a.g.e., s. 82



ateşlerinin daha da artması üzerine, saat 10.00 civarında Boğaz Sancağı komuta yerine taşındı.<sup>88</sup>

Paraşüt hücumunu yapan birlikler, Rumların ilk şaşkınlıklarını atlatmalarını müteakip başlattıkları yoğun havan ve topçu ateşi altında, toplanma gayreti içindeydiler. Atlayış yapılan Kırmı ve Gönyeli bölgesi, açılan ağır silah ateşleri nedeniyle kurumuş otların yanmaya başlaması sonucu, Temmuz sıcaklığının etkisi ile cehenneme dönmüştü. Taburlar toplanma bölgelerine toparlanabilmek için yoğun gayret içindeydiler.

Sabah 1 nci ve 2 nci Paraşüt Taburlarını atan uçaklar, ikinci sortide taşıyacakları 3 ncü ve 4 ncü Paraşüt Taburlarını almak için Kayseri'ye döndüler. Ancak özellikle C-47 uçaklarından bazıları arıza nedeni ile başka havaalanlarına indiklerinden, uçak tahsis planlamalarında değişiklik yapılarak, ağır malzeme taşıyacak uçaklar 4 ncü Paraşüt Taburuna tahsis edildi. Bu değişiklik hem 3 ve 4 ncü Paraşüt Taburlarının, hem de tugayın ağır malzemelerinin atılmasında gecikmeye neden olmuştur.

İkinci kademeyi oluşturan 3 ve 4 ncü Paraşüt Taburları Gönyeli'nin doğusuna paraşüt hücumu yaptılar. Bu taburlar uçakları terk ettikleri andan itibaren havada Rumların yoğun makineli tüfek (Mt.) ateşine maruz kaldılar. Arazinin çok engebeli oluşu inen birliklerin toparlanmasını oldukça zorlaştırıyordu. Parçalı arazi yapısı, iyice artan Rum ateşleri, göz irtibatının olmaması, bölüklerin toplanmalarını kolaylaştıracak olan renkli sis kutularının görülmemesi ve hemen hemen hiçbir telsizin çalışmaması,<sup>89</sup> iniş sonrasında birliklerin emir komuta birliğini sağlamada büyük zafiyet göstermesine neden olmuştur.

Hava İndirme Tugayı 3 ncü Paraşüt Tabur'undan bir subay atlamadan önceki durumu şöyle anlatmaktadır:

*“...Kıbrıs'a doğru masmavi Akdeniz üzerinden uçarken pilotlar bize, turistik bir yolculuktan sonra yemyeşil bir ovaya rahatlıkla ineceksiniz. Ateş ve mukavemet hemen hemen hiç yok. Turistik bir seyahat olacak diyorlardı. İlk inen iki paraşütçü taburundan sonra durumun değiştiğini ve düşmanın hızla toparlandığını onlar da bilmiyorlardı. Beşparmak Dağlarını güneye doğru aştığımızda gerçeğin çıplak yüzüyle karşılaştık. Altımızdaki ova yer yer yanıyor, yer yer yangın dumanları göklere yükseliyordu. Ve biz, bu yangının tam ortasına atlamaya başladık...”<sup>90</sup>*

<sup>88</sup>Kayseri/Zincirdere, 1 nci Komd. Tug. Arşivi, 2 no'lu Klasör, Evrak No: 41, EK-C, s.1

<sup>89</sup> Eldeki telsiz cihazları AN/PRC 10 serisi, ekonomik ömrünü tamamlamış olan eski nesil telsizlerdi. Bu nedenle neredeyse tüm harekât boyunca, en büyük sıkıntı muhaberede yaşanmış, özellikle küçük bir birlik seviyesinde tüm muhabere *Haberci* vasıtasıyla yapılmıştır. Bkz. Sami Çalık, a.g.e., s. 84

<sup>90</sup>Artuç, a.g.e., s. 185



Plan geređi Kırnı'da toplanıp Bozdađ' a intikal edecek olan 3 ncü Paraşüt Taburu Komutanı, Tugay Karargâhını plan geređi Kalpuzan çiftliğinde bildiğinden önce oraya gitmiş, kimseyi bulamayınca Boğaz Sancağı'na yönelmiştir. Tabur, halen Türk Boğaz'ına intikal için hazırlanmaktadır.

4 ncü Paraşüt Taburu ise plan geređi Gönyeli kuzeyinde tertiplenerek tugay ihtiyatını teşkil edecekti. Bölge mahkûm ve açık olduğundan, Tabur biraz daha kuzeyde, Hamitköy batısındaki hâkim sırtlarda, çepeçevre savunma esasına göre tertiplenmiş ve Tugay Karargâhı ile de irtibat tesis etmiştir.

Saat 16.00 sıralarında Nevşehir Jandarma Komando Taburu Tugay emrine verilmiş, 3 ncü Paraşüt Taburu'nun kuzeyinden harekâta iştirak ettirilmesi düşünölmüştür. Ancak 2 nci Paraşüt Taburu yoğun ateş altında kuzeye intikal edemediğinden 21 Temmuz sabahı bölgeye sevk edilebilmiştir.

Personel indirmesini müteakip yapılacak *Ađır Atma* faaliyeti uçak arızası nedeniyle planlanan saatten daha geç bir zamanda, ancak akşama doğru yapıldı. Havanın kararması nedeniyle atılan top, havan ve mühimmatlar gece bulunamadı. Ada'ya birinci grupta atlayan Topçu Batarya Komutanı İsfendiyar Önder, ikinci gün saat 07.20'de toplarını bulup elle çekmek suretiyle mevzilenmesini sağlayıp, ateş desteđine başlayabildi.<sup>92</sup>

20 Temmuz günü öğleye kadar Tugayın bütün birlikleri, Ada'ya paraşüt hücumunu başarı ile tamamlamıştı. Toplam zayıat, biri subay iki şehit, 18 yaralıdır.

Atılan ve helikopterle bölgeye indirilen birliklerin kuzeye intikalleri, Boğaz bölgesinde çok tehlikeli bir yoğunluk meydana getirdi. Rum ordusu bölgeye yağmur gibi mermi yağdırıyor, malzemeler ateş altında ve yangın içinden kurtarılmaya çalışılıyordu. Paraşütle atılan geri tepmesiz top, havan ve toplar henüz bulunamamış, bulunanlar da ateş için hazır hale getirilememiştir. Uçakların hava desteđi yetersiz kalmıştı. Türk karargâhı civarına gökten topçu ve havan mermileri yağıyordu. Bölgedeki yoğunluk zayıatı artırıyor.

Hava İndirme Harekâtı büyük bir baskın ve fevkalade bir koordinasyonla, mükemmel denecek bir şekilde, yok denecek kadar az bir zayıatla yapılmıştı. İnen birliklerin bir kısmı bütönlüklerini sağlayamamış, emir ve komuta düzenlerini tesis edememişlerdi. Birliklerin üst üste aynı atlama bölgelerine atlamalarının meydana getirdiđi yoğunluk ve karışıklık, henüz önemini muhafaza etmektedir. Birlikler,

---

<sup>92</sup> Kayseri/Zincirdere, 1 nci Komd. Tug. Topçu Taburu Arşivi, Birlik Tarihçesi, s. 2

intikallerini tamamlamak ve taarruz tertiplerini almak için büyük çaba içinde olmalarına rağmen, hiçbir yerde taarruz başlatılamamıştır. Ada'daki bütün birlikler Kolordu Komutanlığı ile irtibatı muhafaza etmişler, Türkiye ile de irtibat sağlamıştır.<sup>93</sup>

Çıkarma ve indirme ile büyük bir baskına uğrayan ve adeta bir şok geçiren Rum Milli Muhafız Ordusu birlikleri, ilk saatlerde mevzilerinden yaptıkları ateşler dışında etkili bir hareket yapamamışlardır. Mammari'deki tank taburu sabaha karşı Türk Hava Kuvvetleri'nin taarruzu ile dağılmış, kurtulabilen 8-10 tank bölgede gizlenebilmiştir. Ada'da muhtelif yerlerde görülen askeri konvoyların hareketleri devam etmektedir. Sıkıyönetim dolayısıyla iç güvenlik görevlerine tahsis edilen Rum Milli Muhafız Ordusu birliklerinin akşama kadar mevzilerine intikal etmeye çalıştıkları görülmektedir.

Anavatan'da iki üç gün, gece gündüz yapılan hazırlıkların olumsuz etkisi şimdi açıkça görülebiliyordu. Harekât öncesi birliklerin dinlendirilmemiş olması, 8-10 km. intikallerin dahi yapılmasını aksatmaya başlamıştı. Ayrıca intikallerde kullanılmak üzere mücahitler tarafından hazırlanan otobüs ve kamyonlar da kapanın elinde kalmış ve iyi organize edilmediğinden araçlarla birlikler bir türlü buluşamamıştır.<sup>94</sup>

20 Temmuz akşamı atlama bölgesindeki Türk kuvvetlerinin durumu şöyle özetlenebilir:

Barış Kuvvetleri Karargâhı Boğaz Sancağı Muhabere Merkezi'nde kurulmuştu. Saat 10.00'dan itibaren başlayan yoğun atışlar nedeniyle birlikte karışıklık ve düzensizlik vardı.

1 ve 2 nci Komando Taburları St. Hillarion bölgesine ulaşmıştı. 3 ncü Komando Tabur Pınarbaşı bölgesinde Türk Barış Kuvvetleri'nin ihtiyatını oluşturmuştu.

1 nci Paraşüt Taburu Kanlıköy bölgesinde, Nevşehir Jandarma Komando Taburu Dikmen (Dikoma) güneyinde savunmada idi. 2 nci Paraşüt Taburu toparlanarak taarruz bölgesine ulaşamamış, Pınarbaşı bölgesinde yığılıp kalmıştı. 3 ncü Paraşüt Taburu Türk Boğaz'ı bölgesine yeni ulaşmaya çalışıyordu. 4 ncü Paraşüt Taburu Gönyeli'nin kuzeyinde toplanma bölgesinde bulunuyordu. Bu tabura Kıbrıs Türk Kuvvetleri Alayı emrine girmesi bildirilmiş, fakat tabur irtibat subayının yoğun ateş altında tabura geç

---

<sup>93</sup> İrtibatların sağlanmasında büyük güçlükler yaşanmaktadır. Eski nesil telsizler nedeniyle muhabere daha ziyade telli hatlar ve haberci ile sağlanmaktadır. Telefon kablolarının Rum ateşlerinin etkisi ile paramparça olmasından muhabere felç olmuş, sınırlı sayıdaki telsizler de yeterli olmamıştır. İhtiyaç duyulan yer ve zamanda mevcut telefon kabloları yeniden döşenmiş, ancak kısa süre sonra kablolar yine parçalanmıştır. Bkz. Sami Çalık, a.g.e., s. 91

<sup>94</sup> Evcil, a.g.e., s. 41

ulaşması sonucu, tabur ancak 21 Temmuz'da Kıbrıs Türk Kuvvetleri Alayı emrine girebilmiştir.<sup>95</sup>

20/21 Temmuz gecesine gelindiğinde silah ve personel sayısı olarak üstün durumdaki Rum birliklerinin, Üçgen bölgeye olan atışları ve müdahalesi devam etti. Gecenin ilk saatlerinde Darboğaz bölgesindeki mücahit birliğinin zafiyetinden faydalanan Rum birliğinin taarruzu neticesinde, Doğruyol ve Şahinler'in düştüğü haberi Hava İndirme Tugayı Komuta yerine geldi.<sup>96</sup> Buradaki mücahitler şehit olmuş, Kıbrıs Türk Barış Kuvvetleri ile Türkiye arasındaki irtibatı sağlayan Atak tepedeki Antrak cihazı<sup>97</sup>, Rum birliklerince tahrip edilerek, Türkiye ile irtibat koparılmış oldu. St. Hillarion'da bulunan 1 nci Komando Tabur Komutanı gelişen durum karşısında, Kolordu Karargâhı ile irtibatı bulunmadığı için, planlanan taarruz görevini kendi inisiyatifini ile değiştirerek, saat 24.00'te başlaması gereken Doğruyol-Karmi ormanları istikametindeki taarruz yerine, ertesi gün Doğruyol-Atak tepe istasyonunda taarruza karar verdi.

Rum Bozdağ'ı bölgesine taarruz etmek için Türk Bozdağ'ına saat 20.00'de intikale başlayan 3 ncü Paraşüt Taburu'nun intikali, Rum ağır silah atışları altında devam ediyordu. Türk Bozdağ'ına giden yol gerek Rum Bozdağ'ının, gerekse Beşparmak Dağları'nın güney yamaçlarına mevzilenmiş Rum birliklerinin görüş alanı içindeydi. Türk taburu mahkûm, Rum birlikleri ise hâkim arazi kesiminde bulunmaktaydı. Türkiye'deki hazırlıklar sırasında üç gün boyunca uyumamış, Ada'ya indiği andan itibaren yakıcı sıcak ve susuzlukla beraber Rum ağır silah atışlarına maruz kalmış 3 ncü Paraşüt Taburu, sürekli rakım tırmanarak yaptığı intikalini ancak 03.30'da tamamlayabilmiştir. Planlamaya göre bu taarruzun saat 18.00'de başlaması gerekiyordu. Tabur Komutanı Binbaşı Turhan Erdem bilinmeyen, keşfi yapılmamış bir arazi kesimine, gece şatlarında ve aşırı yorgun personeli ile taarruzun başarılı olamayacağı nedeniyle, Rum Bozdağ'ına 21 Temmuz sabaha karşı taarruza karar verdi. Taarruzun başlayacağı 784 rakımlı tepeye çıkmadan bölükler çepeçevre emniyet alarak istirahata çekildiler.

---

<sup>95</sup> 20 Temmuz günü gerçekleştirilen çıkarma ve indirme harekâtlarının Rum birlikleri ve yönetiminde büyük bir şok yarattı. Rum liderlerin müdahale etmek üzere Yunanistan'a çağrıda bulunması da gelişmelere yeni bir boyut kazandırmıştır. Yunanistan genelkurmay başkanının olumsuz sözleri ve tavırları Rum yönetimi için hayal kırıklığı oldu. Bkz. Sadrazam, a.g.e.,s. 83.

<sup>96</sup> Bu mevkiiler, St. Hillarion kalesi ile Girne – Lefkoşa arasını kontrol eden yerlerdir. Buraların Rum birliklerinin eline geçmiş olması St. Hillarion kalesinde bulunan 1 ve 2 nci Komando Taburlarının kuşatılması anlamına geliyordu.

<sup>97</sup> Antrak: Uzun mesafeli haberleşmede kullanılan haberleşme sisteminin adıdır.

Taarruz emrini alan 3 ncü Paraşüt Tabur Komutanı Binbaşı Turan Erdem o günleri şöyle anlatmaktadır:

*“...Tugay Karargâhında arkadaşlarla bir sonraki taarruzun üzerine bazen ciddi, bazen de nükteyle karışık olasılıklar, varsayımlar üretirken yanımıza Tugay Kurmay Başkanı Atilla Erdem geldi. Bana G +1 günü yani 21 Temmuz 1974 tarihinde yapılacak taarruzun G günü yani 20 Temmuz 1974 saat 18.00’de yapılmasını isteyen Tugay Komutanı’nın emrini getirdi. Emrin gereği için Türk Bozdağ’ına hemen yaya taktik intikal yapmaya kalksam üç saatte ancak ulaşabilirdim. Hâlbuki Rum Bozdağ’ına 784 rakımlı tepeden taarruz gerekirdi ki, bu tepe mücahit bölük karargâhının bulunduğu yerden 150 m. kadar yüksek ve sarp bir yerdi. Bölgeyi iyi bilirdim. 1966 yılında Gönyeli’de Kıbrıs Türk Kuvvetleri Alayı’nda 3 ncü Bölük Komutanı iken takım komutanlarımla 784 rakımlı tepeye çıkıp Rum Bozdağ’ı kesimini incelemiştim. Arkadaşlarıma “Allah bu platodan taarruz edecek birliğe yardım etsin” dediğimi çok iyi hatırlarım. Yıllar sonra Hava İndirme Tugay Komutanlığı’nca 1972 sonlarında taburumun taarruzunun aynı yere planlanmasındaki tesadüfe biraz şaşırmadım desem yalan olur. Gülüp geçmiştim. Kıbrıs karışacak, devlet müdahale zorunluluğu duyacak, Tugay Kıbrıs’a muharebe atlayışı yapacak. Bu güzel hizmet Tugaya nasip olsa bile bana olmazdı. İşte bu olanaksız görünen şey gerçekleşti. Ben taburumla Kıbrıs’a muharebe atlayışı yapmış ve 784 rakımlı tepeden Rum Bozdağ’ı istikametinde taarruz emri almıştım...”<sup>98</sup>*

3 ncü Paraşüt Tabur Komutanı, Tugay Kurmay Başkanı’na emredilen saatte taarruzun imkânsız olduğunu, bu zamana kadar intikalin tamamlanamayacağı bildirmiş, ancak Kurmay Başkanı, bu taarruzu Kolordu Komutanı’nın ısrarla istediğini söylemişti. Boşuna zaman kaybettiğini anlayan Tabur Komutanı, harekât boyunca yazmış olduğu tek harekât emrini verdi. (Harekât Emrinin tam metni EK-4’dedir.)

Saat 02.30 civarında taburun içine düşmeye başlayan havan mermileri ile birlikte 784 rakımlı tepeden yoğun bir makineli tüfek atışı başladı. Tabur yorgunluğun etkisi ile ilk şaşkınlığını atlatıp, şiddetli bir ateşle karşılık verdi. Türk taburunun çabuk reaksiyonu Rumların taarruz hızını biraz düşürdü. 1 nci Bölük Komutanı Piyade Üsteğmen Recep Şen bir müfreze ile 784 rakımlı tepeye çıkarak, Rum askerlerini baskı altına alması sonrasında, Piyade Üsteğmen İsmet Akpınar’ın takviyeye gelmesi ile tepe yeniden Türk kuvvetlerinin eline geçti. 3 ncü Paraşüt Taburu Türk Bozdağ’ında 20/21

<sup>98</sup> Turan Erdem, **Kıbrıs Barış Harekâtı’nda 3 ncü Paraşüt Taburu**, Genelkurmay ATESE Başkanlığı Yayınları, Ankara 1999, s. 12

Temmuz gecesi girdiği muharebede, bir subay, bir astsubay ve yirmi erini kaybetti. Burada sabahın ilk ışıklarına kadar yaşanan boğuşma, çok kritik bir gece atlatan Türk birlikleri için çok önemlidir. Zira Türk Bozdağ'ının Rumların eline geçmesi durumunda, Türk birliklerinin Girne'ye ulaşmasını sağlayacak olan Boğaz yolunun kontrolü tamamen elden çıkmış ve Rumlar birleşmeyi önlemiş olacaktı.<sup>99</sup>

Saat 22.30 civarında 6 ncı Kolordu Karargâhında sıkıntılı saatle yaşanmaktadır. Kıbrıs Türk Kuvvetleri Alayı Komutanı Kurmay Albay Mustafa Katırcıoğlu, Yunan Alayı'nın taarruzu nedeni ile Rum tanklarının Gönyeli'ye girdiğini ve Ortaköy ile Gönyeli taburlarının irtibatlarının koptuğunu rapor etti. Bu haber karargâhta büyük panik yarattı. Zira Gönyeli düştüğü takdirde üçgen bölge ile Lefkoşa'nın irtibatı kopacak, ayrıca Türkiye ile irtibat sağlayan Kıbrıs Türk Kuvvetleri Alayı ve Bayraktarlıktaki telsizle bağlantı kopmuş olacaktı. Gelişen bu durum karşısında, Kolordu ihtiyatı olan 4 ncü Paraşüt Taburu Kıbrıs Türk Kuvvetleri Alayı emrine verilerek Gönyeli'nin savunmasına görevlendirildi. Darboğaz'daki Rum saldırısından karargâha gelen panik halindeki mücahitlerin Rum tanklarının karargâha doğru ilerlediği haberleri sıkıntıyı daha da artırdı. Rum komando birliğinin Boğaz'a 500 m. yaklaşması üzerine Hava İndirme Tugayı karargâhında tüm planlar Rumların eline geçmesi ihtimaline karşı yakılarak imha edildi.<sup>100</sup> ( Yakma suretiyle yapılan imhanın imha tutanakları EK-5'dedir.)

Pınarbaşı bölgesindeki 2 nci Paraşüt Taburundan bir bölüğe, tanksavar silahlarıyla Kıbrıs Türk Kuvvetleri Alayı'nı takviye görevi verildi. Kıbrıs Türk Kuvvetleri Alayı emrine verilen 4 ncü Paraşüt Tabur, saat 05.30'da Gönyeli'ye ulaşarak mevzilerini tutmaya muvaffak oldu.<sup>101</sup>

Yunanistan'dan yardım talep eden ancak doğru dürüst *Hayır* cevabı dahi alamayan ve ümitsizliğe kapılan Rum yönetimi, iç güvenlik için dağınık bir halde bulunan birliklerini bilinçsiz bir şekilde kullanıyordu. Bu birliklerin en etkili

<sup>99</sup> Tepenin emniyeti mücahitler tarafından sağlanıyordu. Tepeye sızan Rum komando birlikleri tepede bulunan Türk bayrağını indirmişler ama Rum bayrağını çekmeye fırsat bulamadan Türk komandolarının karşı taarruzlarına maruz kaldılar. Erdem, a.g.e., s.20-23.

<sup>100</sup> Kayseri/Zincirdere, 1 nci Komando Tugayı Arşivi, 2 no'lu Klasör, Evrak No: 41, EK-A.1, EK-A.2

<sup>101</sup> Karargâha gelen yanlış ve abartılı haberler panik yaratmıştı. Tüm bölgede Rumlar silah ve personel sayı üstünlüklerinin etkisiyle saldırıyordu. Fakat daha iyi yönetilen Türk birlikleri her geçen dakika dengeyi sağlıyorlardı. Saat 20.00 civarında tank ve zırhlı araçlarla Gönyeli'ye doğru güneyden taarruza başlayan Yunan Alayı, Gönyeli'nin bir kısım meskûn bölgesini ele geçirdi. Bu durum Kolordu karargâhına Gönyeli'nin düştüğü şeklinde aktarılmıştı; ancak Kıbrıs Türk Kuvvetleri Alayı Gönyeli'yi sabaha kadar kahramanca savundu. Kıbrıs Türk Kuvvetleri Alayı ilk başlarda kaybettiği bazı mevzileri ilerleyen zamanda geri kazanıp, taarruzu püskürtmeyi başardı. Bkz: Kayseri/Zincirdere, 1 nci Komd. Tug. Arşivi, 2 no'lu Klasör, Evrak No: 41, EK-C, s.2

olabilecekleri yer ve zamanda toplanmış olmaları oldukça zaman almıştı. Bu birliklerin Ada'da 130 farklı noktadaki Türk Mukavemet Teşkilatı'na karşı ikinci derece yerlerde kullanılması, Türk kuvvetlerinin işini kolaylaştırmıştı. 20/21 Temmuz gecesi yaşanan gelişmelerin krokisi (Şekil 1.18)'tedir.

### **3. Hava Hücüm Harekâtı**

Komando Tugayının harekâtı, hava hücüm harekâtı şeklinde olmuştur. Bu şekilde bir harekâtın iyi bir planlamayla göreve hazır bir şekilde tutulan kuvvetlerin reaksiyon sürelerini oldukça kısaltır ve hava hücüm kuvveti uzak mesafeleri kısa sürede kat edebilir. Bu birlikler esnekler ve harekât alanı içinde savunmadan taarruza kadar bir seri harekâtı icra edebilirler. Yapısında var olan hareket kabiliyeti, hız, menzil ve esneklik özelliklerini sağlar. Hava Hücüm Kuvvetleri düşmana önceden bir emare vermeden her türlü harekâtı icra edebilirler.

Bu birliklerin kullanılması siklet merkezinin de kısa zamanda oluşturulmasına fırsat verir. Diğer harekât neveleriyle birlikte kullanıldığında komutana istenilen yer ve zamanda, istenilen miktarda kuvvet toplanmasına imkân vermektedir. Hava Hücüm Kuvvetleri, düşman engelleri ve savunma mevzilerinin etrafından dolaşarak veya üzerinden geçerek düşman geri bölgesinin derinliğine taarruz edebilir.

Hava Hücüm Kuvvetleri, geçitler, yol kavşakları, köprüler vb. kritik arazileri süratle emniyete alıp savunabilirler. Bu birlikler kesin sonuçlu bir muharebeye girmeden büyük bir düşman kuvvetini oyalayıp geciktirebilirler.

Aşırı sıcak ve soğuk, kar ve kum fırtınası, aşırı rüzgâr gibi fena hava şartları Hava Hücüm Harekâtını sınırlamakla birlikte Kıbrıs Barış Harekâtı sırasında fena hava şartları mevcut olmadığından hava hücümünün yapılmasına herhangi bir etkisi olmamıştır. Büyük miktarda yakıt gereksinimi ise Kıbrıs'a yapılacak her nevi harekâtın genel sıkıntısıydı. Türkiye'nin petrol ithal eden bir ülke durumunda olması Harekâtı planlayanların en büyük problem sahalarından birini oluşturuyordu. Ancak bu sıkıntı alınan çeşitli tedbirlerle aşılmıştır.

Bu tür birliklerin kullanılmasında en önemli faktörlerden biri olan bölgesel hava üstünlüğü ise hiç sorun olmadı. Rum Milli Muhafız Ordusu'nun hava gücü neredeyse hiç yoktu ve Barış Harekâtı süresince hava üstünlüğü Türk Silahlı Kuvvetlerindeydi. Havadan intikal esnasında hassas durumda olan hava hücüm kuvvetleri, Rumların neredeyse hiçbir tedbir almamış olmaları nedeniyle bu durumdan kolayca sıyrılabilmişlerdir.



Komando birlikleri, bütün piyade birlikleri içinde teçhizatı en küçük ve hafif olan birliklerdir. Teçhizatının tümü, havadan helikopterle taşınabilir niteliktedir. Bundan dolayı komando birlikleri, Hava Hücum Harekâtına en uygun birliklerdir. Teşkilatı; teçhizatı ve gördüğü eğitim itibarıyla komando taburları, sinsi, çevik ve zorlu koşullarda harekât ve çekilmenin önem kazandığı Hava Hücum Akınlarında uygun birliklerdir. Bu sebeple Kıbrıs Barış Harekâtı'nda Hava Hücumu için Bolu Komando Tugayı kullanılmıştır.

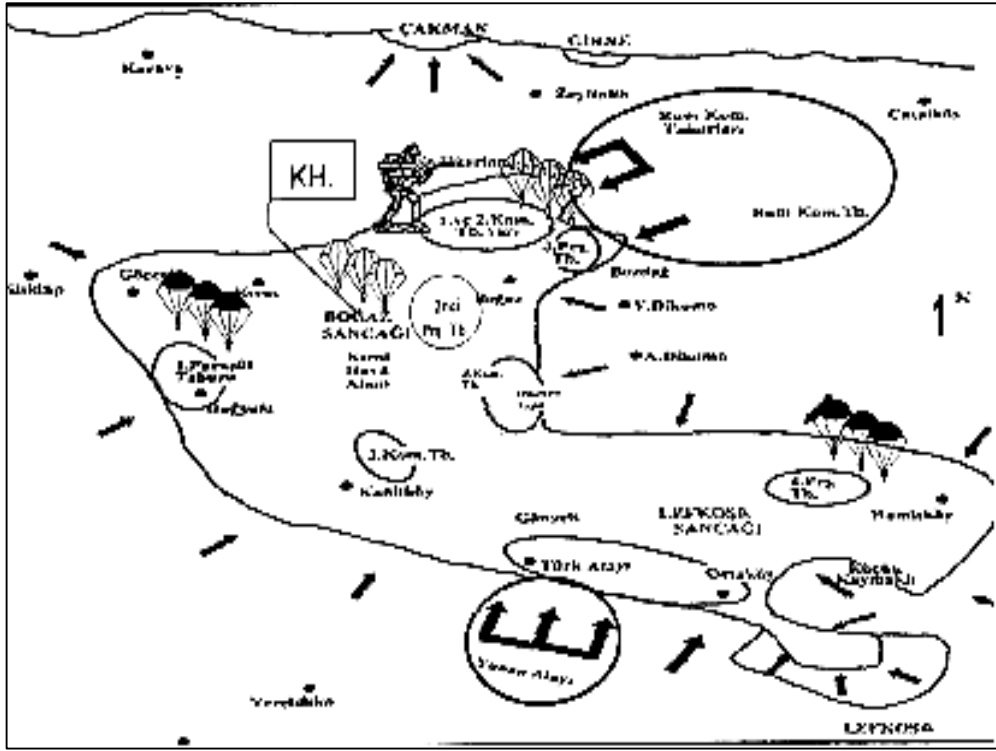

Şekil 1.18. 20/21 Temmuz Gecesi Yaşanan Gelişmelerin Krokisi

Hangi ordu olursa olsun, hücum eden olduğu sürece gücü saldırıya uğrayan gücün en az üç katı olması gerekmektedir. Savaş alanına büyük bir gücün taşınması da zordur. Taşınan yalnızca asker değil, araç, ikmal malzemesi, haberleşme aygıtları ve cephane, sağlık gereçleri gibi kullanım zorunluluğu olan maddelerdir.

15 Temmuz 1974 günü saat 13.30'da *Kıbrıs Barış Harekâtına* karar verildiği kendisine bildirildiğinde Tuğgeneral Sabri Demirbağ da harekâtın zor olacağını fakat olanaksız olmadığını düşündü. Bu zor harekâtın kesinlikle başarılmak zorunda olduğunun bilincindeydi. Emrindeki kıtasına da güveniyordu.

16 Temmuz saat 12.00'da Komando Tugayı 280 araçla Bolu'dan yola çıktı. 1100 km.lik yol boyunca tek bir kazaya yol açmadan 3.5 gün sonra Ovacık'a vardılar. Bu 1100 km.lik yol boyunca böylesine bir askeri konvoyun hiç kaza yapmadan gelmiş olması olağanüstü bir başarıydı.<sup>102</sup>

20 Temmuz saat 06.50'de helikopterlerin pervaneleri dönmeye başladı. Birkaç dakika sonra pervane gürültüsünün yarattığı sessizliği bozacak bir şey duyulmuyordu. Bir helikopterde 10 kişi vardı ve 70 helikopter havalanıyordu. 64 helikopter bir komando taburunu, 6 helikopter ise Korgeneral Nurettin Ersin'in komutasındaki Kolordu ve Tugay karargâhını taşıyordu.<sup>103</sup>

Bu harekâtın en zor yanı, indirme yapılacak olan bölgede helikopterlerin kısa bir süre kalmak zorunda kalmak zorunda olmasıdır. Bu çok kısa sürede yerden 1-1,5 m. yüksekten askerlerin atlamaları gerekmektedir. Bu da barış döneminde yapılacak olan disiplinli çalışmayla sağlanabilir.

20 Temmuz 1974 günü birinci sortide Tugay Taktik Komuta Grubu ve 1 nci Komando Taburu Ovacık'tan helikopterlerle intikale başladı ve saat 08.20'de havaalanı bölgesine indi (Resim 1-3). İlk tabur helikopterleri 2,5 dakikada boşalttı. Daha önceden planlanan inme bölgesine ateş altında gelirken yalnız bir helikopter deposundan isabet aldı. O da deponun yapılmış olduğu maddenin niteliği gereği hemen onarıldığından bir kayıp olmadı. Bir asker paraşütün açılmaması nedeniyle; üç asker de düşman ateşi neticesinde kurşunla ölmüştür.<sup>104</sup>

Tugay Komuta Yeri havaalanının hemen kuzeyinde tesis edildi. 1 nci Komando Taburu tertiplenmeyi müteakip saat 09.00'da Ağırdağ-Doğruyol istikametinde harekâta başladı.<sup>105</sup>

Ovacık'a gidip 2 nci Komando Taburunu yükleyen helikopterlerin Kıbrıs'a dönmesi üç saati bulmuştu. 2 nci Komando Taburu 11.45 sıralarında ineceği Kırmı Havaalanı bölgesine ulaştığında artık durum değişmiş, düşman ateşi yoğunlaşmıştı. Buna karşın helikopterler yine de kayıp vermeden o ateş arasına inerek komandoları boşalttılar ve bir başka taburu getirmek için yine Anadolu'ya doğru havalandılar.

---

<sup>102</sup> Mütercimler, a.g.e., s. 205

<sup>103</sup> Helikopter Alayı'nda 72 helikopter 2'şer pilot, bakımcı subay ve astsubay sayısı 250 kişiydi. Dünya tarihinde ilk kez bu denli çok helikopter havalanarak harekât yapıyordu. Vietnam'da bile ABD bu kadar çok helikopter havalandırarak harekât yapamadı. Helikopter Alay Komutanı Kara Pilot Albay Ahmet Sağ idi. Bkz. Mütercimler, **Satılık Ada ....**, s. 246

<sup>104</sup> Mütercimler, a.g.e., s. 251

<sup>105</sup> Özdoğan ve diğerleri, a.g.e., s. 168

2 nci Komando Taburu kısa zamanda toparlanarak, daha önce inen 1 nci Komando Taburunun arkasından kuzeye, Boğaz'a doğru ilerlemeye başladı.<sup>106</sup> Tabura yeterli miktarda sivil araç temin edilerek sürat sağlandı ve motorlu olarak Şato bölgesine intikal etti.

Üçüncü sortide 3 ncü Komando Taburu saat 15.45'de Gönyeli bölgesinde indirildi. Ancak inme bölgesi, düşmanın yoğun ateşi altında olduğundan tabur uzun süre hareket edemedi. 1 nci Komando Bölüğü ise uzak bir bölgeye indirildiğinden, taburu ile birleşmeye muvaffak olamadı ve Kıbrıs Türk Kuvvetleri Alayı'nın emrine girdi. 3 ncü Komando Taburu toplanan unsurlarıyla bir bölüğü noksan olarak Pınarbaşı'na intikal etti.

Jandarma Komando taburu da akşama doğru 18.45'de helikopterlerinden inerek Kıbrıs'a ayak basmış, 230 ncü Piyade Alayı 1 nci Taburunun taşınması ise ertesi güne kalmıştı.<sup>107</sup>

Rumlar, iniş yapılan ovaya karşı iyi bir gözetleme imkânına sahiptiler. İşte bu yüzden gerek son iki komando taburunun inişi, toplanışı ve öğleden evvel inen 2ci Komando Taburu'nun Boğaz'a doğru ilerlemesi bir hayli zor olmuştu.

Bununla beraber harekâtın ilk günü akşama doğru, beş taburlu Komando Tugayı dört taburu ile Ada'ya inmiş bulunuyordu.

İlk sortilerde inmiş olan 1 nci ve 2 nci Komando Taburları, St. Hilarion Kalesi ile Şato arasında kalan atış poligonunda toplanma bölgesi işgal ettiler.<sup>108</sup>

1 nci Komando Tabur Doğruyol – Keskinsirt – Karaman ormanları istikametinde taarruzla Karaman ormanları bölgesini ele geçirecek, 2 nci Komando Tabur Beyaz ev – Zeytinlik istikametinde taarruzla çıkan kuvvetlerle erken birleşmeyi sağlayacaktı. Harekâtın başlama zamanı olarak saat 24.00 verilmişti. Taarruz saatine kadar Yaman Mücahit Taburu'nun düşmanla temasta olan unsurları Komando Taburlarının emniyetini sağlayacaklardı. Hava kararmadan önce gerekli keşifler yapılarak, taarruz hazırlıkları geliştirildi.

3 ncü Paraşüt Taburu'nun Bozdağ'a ulaşmada gecikmesi neticesi, bu istikametten ilerleme imkânı bulan düşmanın Girne Boğaz'ını kestiği, 1 nci ve 2 nci Komando Taburlarını kuşattığı, Doğruyol'da bulunan mücahit bölüğünün tamamen imha edildiği, saat 22.30'da bu bölükten kaçan tek mücahit tarafından, St. Hilarion

---

<sup>106</sup>Artuç, a.g.e., s 188

<sup>107</sup>Artuç, a.g.e., s.189

<sup>108</sup>Toplanma Bölgesi: Bir birliğin, bir muharebe vazifesi almak üzere arazide dağılarak yerleştiği bölgedir.

Kalesi'nde bulunan Mücahit Tabur Komutanı'na bildirildi. Bu durum karşısında 1 nci Komando Tabur K. planlanmış harekâtın icrasına imkân kalmadığını görerek, Komando Tugayı veya Kolordu Karargâhı ile emir almak üzere temas imkânı aradı. Ancak, telsizlerin görüşmemesi ve telli irtibatın da düşman tarafından kesilmiş olması yüzünden irtibat kurulamadı. 1 nci Komando Tabur Komutanı hemen yakınında bulunan 2 nci Komando Tabur Komutanı ile de görüşerek şu hareket tarzını uygulamaya karar verdi:<sup>109</sup>

2 nci Komando Taburu bulunduğu bölgede savunma tertibi alacak ve 1 nci Komando Taburu'nun gerisini koruyacak, 1 nci Komando Taburu 1 nci Bölüğü ile St. Hilarion Kalesi'nin yakın emniyetini sağlayacak, 2 nci ve 3 ncü Komando Bölükleri ile *Atak Mevzii – Doğruyol* istikametinde taarruzla kaybedilen bölgeyi ele geçirecekti.

1 ve 2 nci Komando Taburları, aniden kendilerini muharebenin içinde bulmuşlardı. 1 nci Komando taburunda üsteğmen rütbesi ile istihbarat subayı olarak görev yapan Emekli Binbaşı Kemal Adalier o geceyi şöyle anlatmaktadır:

*“...20 Temmuz 1974 günü saat 08.30'da Kırnı'ya geldik. Düşmanın yoğun ateşi altında saat 16.00 sularında St. Hilarion eteklerine, atış poligonu bölgesine ulaştık. Taarruz için keşif, planlama ve ikmal faaliyetleri yapılıyordu. Hava kararırken Doğruyol'dan kuzeye, Ada Tepe'ye uzanan mücahit mevzilerinden gelen silah seslerini yoğun havan ateşleri takip etti. Mücahit birlikleriyle irtibatımız olmadığından neler olduğu anlaşılamadı. Daha sonra Doğruyol ve Ada Tepe'nin düşman eline geçtiği haberi üzerine 1 nci Komando Tabur Komutanı Yarbay Cemal Eruç taarruz kararı aldı. Tabur, gece karanlığında yoğun düşman ateşi altında takriben 03.30'da taarruza başladı. Göğüs göğüse ve kıran kırana bir muharebe saat 05.00'e kadar devam etti. Atak mevzileri diye bilinen yerde 3 ncü Bölük Komutanı Üsteğmen Oğuz Yener'in ağır bir şekilde yaralanması haberi üzerine, tabur komutanı beni 3 ncü Bölük Komutanı olarak görevlendirdi. Bir astsubay ve birkaç er daha yaralı idi. Üsteğmen Yener şehit oldu. Diğerlerini tahliye ettik. Taarruz durmuştu. 2 nci Bölük Komutanı Üsteğmen Haluk Üstügen'le koordine ederek taarruzu yeniden başlattık. Hava aydınlandıktan sonra bölge tamamen düşmandan temizlendi..”<sup>110</sup>*

2 nci Komando Taburu da aynı saatlerde taarruza katılmış, gece karanlığında yapılan bu şiddetli tesadüf muharebesinde tepeler sık sık el değiştirmiş, sonunda Rumlar püskürtülerek Doğruyol tekrar alınmıştır.

<sup>109</sup> Özdoğan ve diğerleri, a.g.e.,s. 169

<sup>110</sup> Evcil, a.g.e., s. 49

#### 4. Türk Mukavemet Teşkilatı'nın (TMT) ve Kıbrıs Türk Alayı'nın Muharebeleri

Kıbrıs Türk Kuvvetleri Alayı bölgesindeki muharebeler, Hava İndirme Tugayı'nın ilk grubunun bölgeye atılmasından sonra, Yunan Kontenjan Alayı'nın (YKA) açtığı ateşler sonucu başladı. Yunan Alayı bölgeyi barış zamanından çok iyi bildiğinden, yapmış olduğu atışlarda büyük isabet sağlıyordu. Bunun bir neticesi olarak Alay Komuta Yeri bir günde dört defa yer değiştirmek zorunda kaldı. Rumların gündüz yaptığı en şiddetli taarruzlar Koç Tepe'ye oldu. Ancak bu taarruzlar da mücahitlerle birlikte orada bulunan keşif takımı tarafından durduruldu.

Hava kararmak üzereyken Yunan Kontenjan Alayı (YKA), Kıbrıs Türk Kuvvetleri Alayı'na taarruza başladı. Tanklar ve zırhlı araçlarla takviye edilen Yunan Kontenjan Alayı, Ortaköy ve Gönyeli istikametinde taarruza başlamıştı. Ortaköy istikametinde yapılan taarruz bir tespit harekâtı şeklinde cereyan ederken, Gönyeli istikametinde 2 nci ve 3 ncü Bölük bölgelerinde Yunan Kontenjan Alayı'nın siklet merkezi teşkil ettiği görülüyordu. Bunun neticesi olarak Yunan Kontenjan Alayı bu bölgede Çınar Deresi'ne ulaşmış, bazı bölgelerde Çınar Deresi'ni de geçmişti. Yunan Kontenjan Alayı yarım saat gibi kısa bir zaman içinde bu bölgeye 10 tank sokmayı başardı. Diğer bölgelerdeki Yunan Kontenjan Alayı taarruzları ise önemli bir gelişme gösteremedi. Bir kısım birlikler yerlerini terk ederek geriye çevrilmiş ve Alay karargâhına gelen haberler üzerine karargâhta panik başlamıştı. Kıbrıs Türk Kuvvetleri Alayı'dan toparlanabilen kuvvetlerle, Gönyeli'nin kuzeyinde yeni bir savunma hattı tesis edilmeye çalışılıyordu. Gönyeli bölgesine girdiği tahmin edilen Yunan Kontenjan Alayı unsurlarını karşı taarruzla imha etmek için planlar yapıldı. Kıbrıs Türk Kuvvetleri Alayı bölgesindeki zor durumu karşılamak için 4 ncü Paraşüt Taburu, Kıbrıs Türk Kuvvetleri Alayı emrine verilmiş, fakat irtibat subayının taburuna geç ulaşması nedeniyle herhangi bir tepki gösterilememişti. Karşı taarruz saat 01.30'da başladı. Taarruz süratle gelişti ve 21 Temmuz 1974'te sabah 04.30'da gece kaybedilen yerler ele geçirildi.

Gece Rum Milli Muhafız Ordusu birlikleri, Keşif Takımının bulunduğu tepelere taarruz etti. Burada da çok kanlı muharebeler oldu. Sabaha karşı bu tepe düşmek üzereydi. Ancak sabahleyin takviye edilen Keşif Takımı, yaptığı karşı taarruzlar ile Yunan Kontenjan Alayı (YKA) unsurlarını geri attı. Yunan Kontenjan Alayı

Dikoma'lar yönünde çekilmeye başladı.<sup>111</sup> Yunan Kontenjan Alayı taarruzunun krokisi (Şekil 1.20)'dedir.

Yunan Kontenjan Alayı'nın Gönyeli'den tüm gücü ile yüklendiği anlarda birtakım söylentiler Türkler arasında panik doğmasına neden oldu. Rum tanklarının Lefkoşa'nın Türk semtine girdikleri gibi söylentiler, Türklerin morallerinde ciddi bozulmalara neden oldu. KKTC birinci Cumhurbaşkanı Rauf Denktaş'ın oğlu Raif Denktaş'ta bu sıralarda *Yeşil Hat* üzerinde görev yaptığı mücahit birliği ile temas hattındaydı. Rum radyolarının "*Türkler Ada'ya çıkamadı*" vb. olumsuz haberlerinden menfi yönde etkilenen mücahitlere gerçeği anlatabilmek için Raif Denktaş babasına giderek durumu anlamaya çalıştı. Raif Denktaş cepyedeki olumsuz Rum propagandasını yıkmak için Ada'ya inen Türk askerlerinden 5-10 kişinin cepheyi gezerek moral vermesini istedi. Rauf Denktaş'ın Kolordu'dan izin almasını müteakip, 10-12 Türk komandosu mevzileri gezerek mücahitler ile kucaklaştı ve cephenin morali üst seviyeye çıktı.<sup>112</sup>

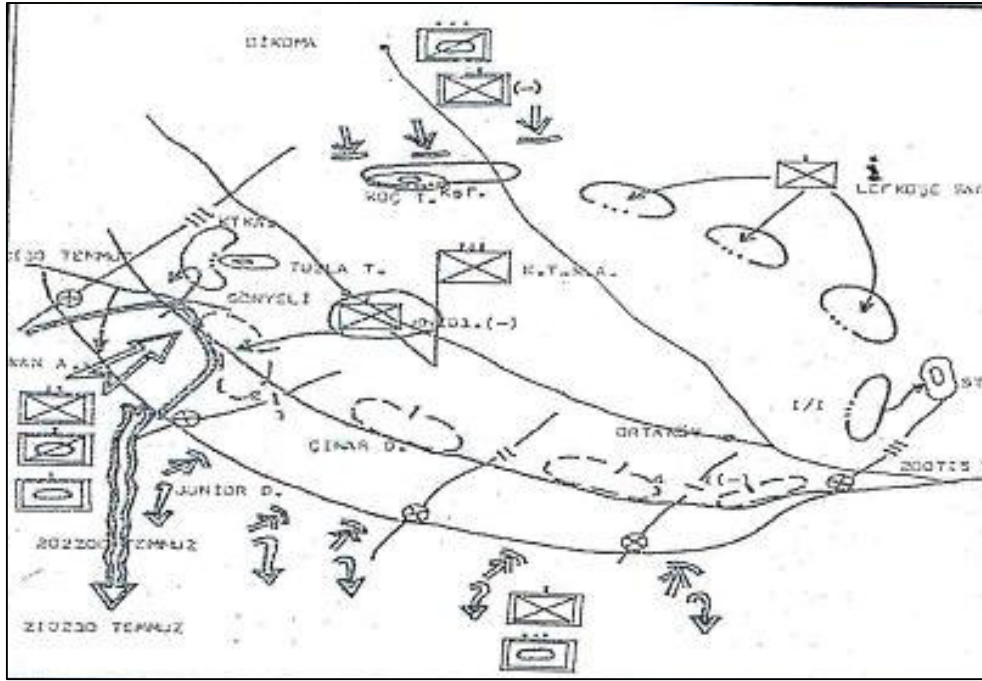

Şekil 1.19 YKA Taarruzunun Krokisi

Türk Mukavemet Teşkilatı birlikleri, 20 Temmuz günü sadece buldukları yerleri çok iyi savunmakla kalmadı, Rum birliklerinin yerlerini tespit ederek Rumları

<sup>111</sup>Sadrazam, a.g.e, s. 84

<sup>112</sup>Lütfi Özter, **Ulusal Mücadelede Denktaş**, Özyurt Matbaacılık, Lefkoşa 2004, s.175

çıkarma bölgesi ve üçgen bölgede siklet merkezi oluşturmasını önledi. Rum yönetiminin kesin neticenin alınacağı çıkarma bölgesi ve üçgen bölgenin tahmininde başarısız olmalarında, Türk Mukavemet Teşkilatı'nın etkisi çok büyüktür. Lefkoşa ve Boğaz sancakları, 20 Temmuz günü Üçgen bölgede, çok iyi bir savunma göstererek, Ada'ya gelen komando ve hava indirme tugaylarının toplanma ve intikal hareketlerini başarı ile korudular. Sıhhi ilk yardım, ulaştırma, atlayış bölgelerinin işaretlenmesi ve güvenliğin sağlanması gibi faaliyetlerde Türk kuvvetlerinin işini kolaylaştırdılar. Diğer sancaklar da savunma mevzilerini işgal ederek Rum birliklerini tespit etmişlerdir.<sup>113</sup>

20/21 Temmuz gecesi Kıbrıs'taki birlikler için bir ölüm kalım gecesi idi. Darboğaz kesiminden ve batıdan Doğruyol'a sızan düşman unsurları Barış Kuvvetlerine kadar yaklaşmayı başarmışlardı. Bu durum karşısında komuta yeri terk edilerek planlar yakılmıştır.

Yunan Alayı ilk önce karşısında bulunan Türk Alayı'na taarruz etti. Taarruz eden Alay tanklarla takviyeliydi. Tanksavar silahları olmayan 2 nci Bölük yine de karşı koydu. Yunan taarruzu burada başarılı olamadı. Ancak 2 nci Bölük de taarruzlar karşısında mevzilerini terk ederek geriye çekildi. Yunanlılar karanlık çöktükten sonra bu defa 3 ncü Bölük bölgesine Domak Yaka'ya aynı kuvvetle taarruz ettiler.

Burada şunu da belirtmek gerekir ki, 650 kişilik Türk Alayı'na karşı 950 askeriyse Yunan Alayı zaten üstündü. Üstelik bir gün önce değiştirilip Magosa'dan bir gemiyle Yunanistan'a hareket eden 500 kişilik Yunan Alayı askerleri, bu sabah savaşın başlaması üzerine geminin rotasını Baf'a çevirmiş ve Baf'ta karaya çıkarak Lefkoşa'ya hareket etmiş ve tekrar alaylarına katılmıştır.

Tanklar Çınar Deresi kenarına gelmişti. Bu durum Alay Komutanı'na haber verildiğinde karargâhta kısa süreli bir panik havası yaşanmıştı. Alay komutanı emir subayı Alay Sancağını alarak Barış Kuvvetleri Komutanı'ndan yardım istemeğe gitti. Karargâh askeri dokümanları alarak Boğaz'a doğru çekildi.

Bu arada Alay Komutanı, Korgeneral Nurettin Ersin'e durumun çok kritik bir aşamada olduğunu bildirdi. Hava İndirme Tugayı'nın 4 ncü Paraşüt Tabur atlayışının hemen ardından Alay Komutanı'nın emrinde Gönyeli muharebelerine katılması için

---

<sup>113</sup> TMT Mücahitleri Magosa Sancağında, Rum kuvvetlerinin kuvvet kaydırma teşebbüsünü engellemekle birlikte, Rumlar 20 Temmuz sabahı saat 08:00'de Namık Kemal Lisesini tanklarla kuşattı. Mücahitler bu kuşatmayı yarıp Magosa Kalesi'ne ulaşmayı başardılar. Bütün gün üstün Rum taarruzuna karşı başarıyla mücadele eden mücahitler ve sivil halk, gece karanlığından faydalanılarak kale içerisine alındı ve çarpışma kalede devam etti. Hiçbir silahı olmayan bu TMT noktaları, birçok defa hava destek isteğinde bulundular. Ancak yakın hava desteği sadece çıkarma bölgesi ve Üçgen bölgelerine tahsis edildiği için, bu talepleri karşılanamadı. Bkz. Evcil, a.g.e., s. 56.

ayrılmıştı. Kırnı'ya ilk gün geç saatlerde helikopterlerle taşınan Nevşehir Komando Taburu Kırnı'da henüz savaşa sokulmamıştı. Kolordu Komutanı'nın emri üzerine, bu tabur da Kıbrıs Alay Komutanı emrinde Gönyeli savaşına sokuldu.

Bütün bu gelişmeler olurken Çınar Dersi'ndeki boğuşmalar da devam ediyordu. Boğaz boğaza gün ağarınca kadar devam eden karşı taarruzlarla Rum birlikleri ve Yunan Alayı ağır bir yenilgiye uğratıldı. Derede kimse kalmamıştı. Dere içinde 20'den fazla çelik başlık, teçhizat, mermi kutuları, 6 tane makineli tüfek, 4 tane (M3A5) otomatik tabanca, bir astsubay, iki de er cesedi bulunmaktaydı.<sup>114</sup> Ortalık topçu, havan ve roket atışlarıyla sarsılmakta, yanmakta ve bu korkunç manzarayı makineli tüfeklerin izli mermileri tamamlamaktaydı. O geceyi yaşayanlar onu, “*Her haliyle bir cehennem gecesiydi*” diye tanımlayacaklardı.<sup>115</sup>

## **B) İKİNCİ GÜN MUHAREBELERİ (21 Temmuz 1974)**

### **1. Çıkan Ve İnen Birliklerin Birleşmesi ve Kıyı Başı Hattının Tesisi**

21 Temmuz sabahının ilk saatlerinde Kolordu ve Hava İndirme Tugayı karargâhlarının bulunduğu Boğaz Sancağı'na St. Hillarion ve Bozdağ'dan gelen silah sesleri gelmeye devam ediyordu. Türk jetlerinin gökyüzünde görülmesiyle karargâha gece hakim olan umutsuzluk birden kayboldu. Tespit edilen Rum hedeflere İleri Hava Kontrolörü tarafından yönlendirilen uçaklar Türk birliklerinin ateş desteği ihtiyaçlarını karşılıyordu.<sup>116</sup>

Çok güç koşullarda geçirilen gece sonunda 2 nci Paraşüt Taburunun Girne'ye, 3 ncü Paraşüt Taburunun doğuya Bozdağ'a, 4 ncü Paraşüt Taburunun emrinde bulunduğu Kıbrıs Türk Kuvvetleri Alayı ile birlikte Ortaköy ve Gönyeli'den güneye, çıkan birliklerin Girne ve batıya yapacakları taarruzların başarısı harekâtın başarısını belirleyecekti.

Gece Rumların eline geçen Dikmen Tepe'yi geri alan Nevşehir Jandarma Komando Taburu, 3 ncü Paraşüt Taburunun açık kalan kuzey yanını kapatmak için Bozdağ'a görevlendirildi. Ada'ya helikopterlerle yeni ulaşan 1/230 ncu Piyade Taburu Hava İndirme Tugayı emrine verildi. 4 ncü Paraşüt Taburunun Kıbrıs Türk Kuvvetleri Alayı emrine verilmesiyle açık kalan Dikmen istikametinde tertiplenerek doğu

---

<sup>114</sup>Mütercimler, a.g.e., s. 277

<sup>115</sup>Artuç, a.g.e., s. 200

<sup>116</sup>Evcil, a.g.e., s. 49



istikametini kapattı. Saat 12.00'de Hava İndirme Tugayı'nın paraşütle atılmamış personeli Ada'ya geldi.

2 ncü Paraşüt Tabur saat 07.00'de Darboğaz batısı – Ozanköy istikametinde taarruz etmek üzere harekete geçti, ama yoğun top ve havan ateşine maruz kaldı.<sup>117</sup> Komuta yeri yoğun topçu ve havan ateşi altında çatışmaya devam etti. Saat 18.00'de 1 ncü Paraşüt Tabur Komutanı 5-6 tank ile takviyeli Rum birliklerinin bölgesine doğru yaklaştıklarını rapor etti. Daha sonra tankların 1 nci Bölük bölgesine girdiği bildirildi. Bölük Komutanı yaralanmıştı. Yeni gelen erlerden bir kuvvet oluşturularak, Binbaşı İlter Yücel komutasında Kırmı yol ayrımı bölgesinde savunma tedbirleri alındı. Derinlikte tanksavar savunması için Karargâh Bölüğü tanksavar silahları bölgede mevzilelendirildi. Türk uçaklarının bölgeye kanalize edilmesiyle tank taarruzu durduruldu.<sup>118</sup>

2 ncü Paraşüt Taburu Rumların ağır silah ateşleri altında yaptığı intikali tamamlayarak Şahinler'e ulaştı. 3 ncü Paraşüt Taburu Türk Bozdağ'ında hazırlıklarını bitirmeyi müteakip 21 Temmuz günü saat 14.30'da taarruzlarına başladı. 2 nci Bölük Komutanı Piyade Üsteğmen Orhan Ceylan'ın iyi tahkim edilmiş Rum mevzilerine bölüğü ile yaptığı başarılı taarruzlar neticesinde stratejik önem arz eden Rum Bozdağ'ı ve Delik Tepe saat 19.00'da Rumlardan alınarak buralara Türk bayrağı çekildi. Rum Bozdağ'ı ve Delik Tepe'nin ele geçmiş olması, Bellapais'in alınmasını, dolayısıyla çıkan kuvvetlere birleşmeyi kolaylaştırdı. Delik Tepe'de bulunan Rum cephaneliğinde üzerinde MKE yazılı bol miktarda havan, makineli tüfek, uçaksavar mühimmatı ele geçiren 3 ncü Paraşüt Tabur cephanesini Rumlardan yaptı. Bu mühimmat NATO anlaşmaları çerçevesinde Yunanistan'a verilen mühimmatı.<sup>119</sup>

Hava İndirme Tugayı Topçu Bataryası, 20 Temmuz günü akşama doğru havadan atılan top cephanesiyle birlikte ancak 21 Temmuz günü saat 11.00 sularında Kırmı bölgesinde 4 topla toplanabildi. Malzeme ve cephanenin diğer birliklerle karışmış olması, bir kısım malzemenin yanmış ve tahrip olması sonucu personel büyük zorluklarla top ve malzemelerini toplayarak atış için hazır hale gelebildi. Atış cetvelleri,<sup>120</sup> ilk başlarda bulunamadığından namludan nişan alınarak ateş edildi. Bu şekilde yapılan ateş bile, iki gün boyunca her iki taraftan top ve havanlarla taarruz eden

<sup>117</sup> Kayseri/Zincirdere, 1 nci Komd. Tug. Arşivi, 2 no.'lu Klasör, Evrak no: 20, s. 3

<sup>118</sup> Kayseri/Zincirdere, 1 nci Komd. Tug. Arşivi, 2 no.'lu Klasör, Evrak no: 41, Ek – C, s. 2 – 3

<sup>119</sup> Erdem, a.g.e., s. 27 – 28

<sup>120</sup> Topu hedefe yöneltebilmek için hesaplanması gereken atış esaslarının bulunmasında kullanılan grafik şeklinde yapılmış cetvellerdir.

Rum birliklerine karşı, Türk birliklerinin ve karargâhının moral bulmasını sağladı. Topçu bataryası gece de taciz ateşleri yaparak Rum birliklerini rahat bırakmadı ve Türk birliklerinin moralini en yüksek seviyede tuttu.<sup>121</sup>

Harekât yeniden hızlanmıştı. 21 Temmuz günü, St. Hillarion'da kaybedilen mevzileri yeniden ele geçiren 1 nci ve 2 nci Komando Taburları yeniden tertiplenmekteydi. Bu esnada 3 ncü Komando Taburu da Kırmı'dan St. Hillarion'a kaydırıldı. 230 ncu Piyade Alayı'nın 1 nci Taburunu taşıyan helikopterler peş peşe Göyeli Ovacık'a konmaya başladılar. Öğleden sonra saat 14.00'de Zeytinlik – Girne istikametinde taarruza başlayan 2 nci ve 3 ncü Komando Taburları, akşam saatlerinde Zeytinlik Köyü'nün 500 m. güney bölgesini ele geçirmelerine rağmen çıkarma birlikleriyle birleşme sağlanamadı. Komando birlikleri geceyi Beşparmak Dağları'ndaki hâkim sırtlarda geçirdi.

Kıbrıs Türk Kuvvetleri Alayı'na paraşütle 106 mm.lik Ağır Havanlar atıldı. Böylece Alay ilk defa ağır silaha sahip oldu. 20/21 Temmuz gecesi Yunan Kontenjan Alayı (YKA) hücumlarını geri püskürten ve sabaha karşı Hava İndirme Tugayı'nın 4 ncü Paraşüt Taburu da emrine alan Türk Alayı, 21 Temmuz günü daha da rahatlamıştı. Hava İndirme Tugayı'nın 1 nci Paraşüt Taburunun ilk günün sabahından beri Gönyeli – Kırmı arasındaki bölgeyi savunması Alayı rahatlatmıştı. 4 ncü Paraşüt Taburu ile Kıbrıs Türk Kuvvetleri Alayı'nın başarılı karşı taarruzları ile Yunan Alayı'nın işgal ettiği yerler geri alındı.<sup>122</sup> Yunan Alayı bugün de Türk Alayı'na göre kuvvet üstünlüğünü elinde bulunduruyordu. Diğer taraftan Rum Milli Muhafız Ordusu'ndan tank ve topçu takviyeleri almıştı. Bugün iki taraf da bir taarruz hareketinde bulunmadı. Küçük bazı çarpışmalar ve ateş muharebesinden başka bir olay meydana gelmedi. Türk Alayı'nın ne cephanesi ne de kuvveti bir taarruz için yeterli değildi. Karşısındaki Yunan Alayı, özellikle tank ve topçu bakımından üstünlüğünü korumaktaydı. Türk Alayı'nın tanksız ve topçusuz taarruzu çok zordu.<sup>123</sup>

21 Temmuz sabahı, çıkarma plajında doğu ve batıdan yoğun bir topçu ve havan ateşi ile Rum Milli Muhafız Ordusu'nun taarruzuna maruz kalan Çakmak Özel Kuvveti, başarılı bir savunma ile taarruzu durdurdu.

21 Temmuz günü çıkarma birlikleri için en zor gün olmuştu. Bugün sabahın erken saatlerinde düşman topçu ve havan ateşleriyle plaj bölgesini ve birliklerimizi ateş

<sup>121</sup> Kayseri/Zincirdere, 1 nci Komd. Tug., Topçu Taburu Arşivi, Birlik Tarihçesi, s. 2

<sup>122</sup> Artuç, a.g.e., s. 214

<sup>123</sup> Artuç, a.g.e., s. 216

altına almaya başladı. Birliklerimiz ulaştıkları ve kendilerine tahsis edilen bölgelerde savunmaya geçti. Mümkün olan ölçüde tahkimat yapılmaya devam edildi. Düşman topçusu 87,6 mm.lik İngiliz obüslerine sahipti.<sup>124</sup> Mühimmatı ise oldukça eskiydi. Bu nedenle topçu ateşi yeteri kadar tesirli olamıyordu. Bazı mermiler ise patlamıyordu.

Deniz Piyade Alayı ile 50 nci Piyade Alayı, kıyıya ayak bastıklarından beri bir türlü ilerleyememişler ve dört kilometrekarelik dar bir alanda sıkışıp kalmışlardı. Çıkartma hiç beklemedikleri bir yerden olmasına rağmen düşman, hayret edilecek bir hızla etraftan koşup gelmiş ve sıkı bir kuşatma çemberi oluşturmuştu. Üstelik dün, gecedен yararlanarak Doğu'da Magosa, batıda Lefke ve Güzelyurt'tan bölgeye kuvvet de kaydırmıştı.<sup>125</sup> Çıkan birliklerle birleşmek için 2 nci ve 3 ncü Komando Taburlarının sabahki taarruzları kırıldıktan sonra sıra kendilerine gelmişti. Denizden çıkan Türk birlikleri denize dökülecekti.

Düşman Beşparmaklara tamamen hâkimdi. Çıkarma birliklerimiz ise mahkûm bir arazide bulunmakta idi. Ancak bölgenin ağaçlık olması kısmen gizleme sağlıyordu. Yine bugün çıkarma birlikleri düşmanın ilk karşı taarruzuna maruz kalmıştı. Düşman saat 13.00 sıralarında çıkarma birliklerimizi imha etmek için batıdan Alsancak istikametinden, doğudan ise Girne istikametinden çıkarma plajına doğru iki taraflı kuşatıcı bir taarruz yaptı. Ancak arazinin çok ağaçlık olması taarruzunu Girne – Alsancak yolu mihverine inhisar ettiriyordu. Ve tanklar piyadesiz taarruz etmişti. Bu tank taarruzu batıda çıkarma plajına 200 m. mesafeye kadar gelmişti. Zaten batıda daha ileride kontrol henüz tesis edilememişti. Tank taarruzu birliklerimiz tarafından topçu, GTT, kobra, Law ve roketatarlarla güçlkle durdurulabildi. Çıkarma harekâtının en tehlikeli saatleri bu saatlerdi.

Düşman bugün akşama doğru tank taarruzlarını tekrarlamak istedi. Ancak topçumuzun uzaktan itibaren ateş altına alması sonucu gelişmemiş ve etkili olamamıştır. Bugünkü muharebelerde 50 nci Piyade Alay Komutanı Piyade Albay İbrahim Karaoğlanoğlu şehit düştü. (Resim 1-4)

Özellikle çıkarma bölgesi başta olmak üzere tüm Ada'da, Rumların elindeki tank, zırhlı araç, top, silah ve malzeme Türklerin tahmin ve bilgilerinin üzerinde çıkmıştır. Yunanistan destekli bu askeri yığınağın Türk halkına karşı ciddi bir tehlike oluşturmaktaydı.

---

<sup>124</sup> Özdoğan ve diğerleri, a.g.e., s. 166

<sup>125</sup> Artuç, a.g.e., s. 218

Her ne kadar istenen birleşmeler sağlanamamış olsa da, Komando Tugayı'nın Girne'nin kuzeybatısını, 3 ncü Paraşüt Taburu'nun da Rum Bozdağ'ı ele geçirmesi, Kıbrıs Türk Kuvvetleri Alayı'nın Gönelyeli mevzi savunmasını emniyetli bir şekilde sürdürmesi, topçunun muharebeye katılması, Türklerin hedefe yaklaştığının bir göstergesiydi. Önceki gün çalışmayan telsizler artık çalışmaya başlamış, birliklerden haberler alınmaya başlamıştı. Önceki gece yaşanan panik sanki yaşanmamış, büyük bir güven ve huzur içinde müteakip harekât planlanmıştı.<sup>126</sup>

Bu sırada BM Güvenlik Konseyi, Türkiye'nin Kıbrıs'a askeri müdahalede bulunması üzerine 20 Temmuz 1974 akşamı toplanarak oy birliği ile 353 sayılı kararı kabul etmişti. Alınan karar taraflara *Ateşkese gidilmesine; Kıbrıs'ın egemenliğine saygı gösterilmesine ve yabancı müdahalenin sona erdirilmesine; Kıbrıs'ın bağımsızlığını, egemenliğini ve toprak bütünlüğünü garanti eden Türkiye, İngiltere ve Yunanistan'ın müzakerelerde bulunarak, Ada'da anayasal düzeni yeniden kurmalarına çağrı* yapıyordu.

Yunanistan, tam bu sırada bir oyun oynamaya kalktı. Ateşkes'in 21 Temmuz Pazar gecesi saat 24.00'te yürürlüğe girmesini; çarpışmaların gece kesilmesini teklif ediyordu. Türk Hükümeti bu isteği derhal reddetti. Çünkü Ada'ya çıkan birlikler o gece çok kritik bir durumda olup, kıyı başı ile hava başı henüz birleşmemişti.<sup>127</sup>

### C) ÜÇÜNCÜ GÜN MUHAREBELERİ (22 Temmuz 1974)

Ateşkes yapılması için dış baskılar gittikçe artıyordu. Amerikan Dış işleri Bakanı Henry Kissinger, sık sık Ecevit'i arıyor ve ateşkesin bir an önce ilan edilmesi için ikna etmeye çalışıyordu. Sadece o değil, BM Genel Sekreteri Kurt Waldheim, NATO genel Sekreteri Joseph Luns da Ecevit'i iknaya çalışıyordu.

Bütün bunları görmemezlikten gelmek mümkün değildi. Ancak asıl kuvvetlerin Ada'ya çıkması bekleniyordu. Bu kuvvetlerin Ada'ya çıkmasıyla birlikte Kıbrıs'taki kuvvetlerin birleşmesi gerçekleşecekti. Birleşme gerçekleştiği takdirde bugün ateşkes ilan edilebilirdi.

Başbakan Ecevit o gün saat 10.00'da bir basın toplantısı yaptı ve Hükümetin ateşkes kararını açıkladı. Ecevit basın toplantısında şöyle diyordu:

<sup>126</sup> Evcil, a.g.e., s. 65

<sup>127</sup> Ecevit, ateşkesi kabul edemezdi. Genelkurmay ile konuşmuştu. Ada'daki köprübaşının sağlamlştırılması için ikinci takviyenin Girne'ye ulaşması gerektiğini biliyordu. Bkz: Birand, a.g.e.,89.

*“...Bugün yeni bir Kıbrıs vardır ve Türkiye'nin dünyada, iki gün öncesine göre başka bir yeri bulunmaktadır. Ateşkes bugün saat 17.00'de başlayacaktır. Artık Kıbrıs'ta kimse Türk'ün hakkına dokunamaz. Kahraman Türk Silahlı Kuvvetleriyle, Kıbrıs Türk mücahitleri el ele Kıbrıs'ta büyük zaferler kazanmışlardır. Barış yapmak, savaş yapmak kadar zordur..”<sup>128</sup>*

Başbakan Ecevit'in ateşkes kararını dünyaya açıkladığı saatlerde, Kıbrıs'ta savaş bütün şiddetiyle devam ediyordu. 22 Temmuz gününe gelindiğinde Türk birliklerinin durumları şöyleydi:

**1. Hava İndirme Tugayı:** 1 nci Paraşüt Taburu Göçeri bölgesinde muharebeye devam ediyor; ancak tabur ile halen sağlıklı bir irtibat kurulamadığı için tabur bölgesindeki gelişmelerden komuta yerinin net bilgisi yoktu. Saat 16.00 sularında Pileri bölgesinin Rumların eline geçtiği haberi Türk karargâhına geldi. Muhabere tim komutanı Üsteğmen Atilla Mutlu komutasında muhabere müfrezesi bölgeye sevk edilerek, hava kuvvetlerinin desteği ile Rum saldırısı durduruldu ve bölge yeniden Türklerin eline geçti. 1 nci Paraşüt Taburu bölgesinde, Zafer Mücahit Taburuyla emir komuta birliği sağlamak için grup oluşturularak, Piyade Albay Hulusi Bölükbaşı Grup Komutanı olarak görevlendirildi.<sup>129</sup>

2 nci Paraşüt Taburu Darboğaz'dan Ozanköy istikametine taarruzuna ağır silah atışları nedeni ile çıkan yangından dolayı saat 12.00'de başladı. Tabur sık ormanlık arazide yangının da etkisiyle güçlüklerle ilerleyerek, akşama doğru Beylerbeyi (Bellapais) ve Papazın Evi bölgesi ile Girne'nin kuzeydoğusunu ele geçirdi. Böylece Girne – Boğaz yolu kontrol altına alınmış oldu. 2 ncü Paraşüt Taburu etkili Rum direnişine rağmen gelen Türk tanklarıyla ilk buluşan paraşütçü birliği oldu. Taburun bu harekâtındaki kaybı 20 şehit, 35 yaralı idi.<sup>130</sup>

3 ncü Paraşüt Taburu 21 Temmuz günü Delik Tepe ve Rum Bozdağı'nı ele geçirdikten sonra bölgesinde arazi araması ve temizlik harekâtı yaparak, Stavroz Harabeleri'ne kadar tüm bölgeyi kontrol etti. Tabur Komutanı kuzey ve güneyindeki birliklerin hedeflerini ele geçirdikten sonra ileri harekâta karar vermiştir. Zira kuzeyde Bellapais 2 nci Paraşüt Taburu tarafından, güneyde ise Dikoma'lar 1/230'ncü Piyade Taburu tarafından henüz ele geçirilememiştir.<sup>131</sup>

<sup>128</sup> Artuç, a.g.e., s. 237

<sup>129</sup> Kayseri/Zincirdere, 1 nci Komd. Tug. Arşivi, 2 no'lu Klasör, Evrak No: 41, Ek – C, s. 3

<sup>130</sup> Kayseri/Zincirdere, 1 nci Komd. Tug. Arşivi, 2 no'lu Klasör, Evrak No: 1, s. 4 – 5

<sup>131</sup> Erdem, a.g.e., s. 36

Dikomalara doğru taarruz etmesi gereken 230 ncu Piyade Alayı 1 nci Taburu, bir türlü hazırlıklarını tamamlayıp taarruzu başlatamamıştı. 22 Temmuz öğleye doğru, durum incelendiğinde Tabur Komutanı ve taburun bir kısım subay astsubayının 8-10 gün önce tabura atandıkları, hemen hemen kimsenin birbirini tanımaması, rütbelerin sökülmüş olması yüzünden kimin kime emir vereceği belli olmaması gibi bir durum vardı.<sup>132</sup>

**2. Komando Tugayı:** 22 Temmuz günü 3 ncü Komando Taburu, 2 ncü Komando Taburunun 3 ncü Bölüğü de emrine alarak çıkan kuvvetlerle temas sağlamak amacıyla, Zeytinlik – Girne istikametinde taarruzlarına devam etti. 2 ncü Komando Tabur ise Kırmı havaalanı bölgesine Kolordu İhtiyatı olarak geri alındı; çünkü Kolordu İhtiyatı olan Jandarma Komando Taburu ve 1/230'ncü Piyade Alayı Hava İndirme Tugayı'nın emrinde Dikoma'lar taarruzuna iştirak edecekti. Kolordu ihtiyatsız kalmıştı.

3 ncü Komando Taburunun taarruzları başarı ile gelişerek, çıkan kuvvetlerle Girne batısı ve Girne – Boğaz yolunda birleşme sağlandı. Ancak tanklarla piyade arasında tam bir koordine sağlanmadığından, tanklar Girne'nin içinden geçtikten sonra, şehir yine Rumların kontrolüne geçti. Şehre girmiş olan 3 ncü Komando Taburu unsurları yalnız kaldılar. Bu durum karşısında Boğaz'a gelmeye muvaffak olan tanklardan üç tanesi, Girne içinde bulunan Rumlar üzerinde psikolojik bir etki yaratmak amacıyla, tekrar şehre gönderildi. Tanklar şehrin içinde devriye gezdiler ve 3 ncü Komando Taburu unsurlarının şehrin içinden çıkarak şehre hâkim tepelere yerleşmesine imkân sağladılar.

1 nci Komando Taburu 22 Temmuz gecesi, ilk gece Rum birlikleri tarafından çevrilmesi ve durumun değişmesi nedeniyle uygulayamadığı Karmi ormanlarına taarruz planını icraya başladı. Taarruz başlangıçta süratle gelişti. Keskinsirt'in doğusundaki bu oyun noktası ele geçirildi. Ancak Yanık Tepe'den yapılan tesirli yan ateşi ve arazinin çok sarp olması taarruzu yavaşlattı. Keskinsirt ileri unsurlarla ele geçirilmesine rağmen, Tabur Komutanı fazla şehit verilmesi yüzünden tekrar boyun noktasına çekilmek zorunda kaldı. Bu suretle de Karmi ormanı taarruzu başarıya ulaşamadı. Türk birliklerinin 22 Temmuz günü durumu (Şekil 1.21)'dedir.<sup>133</sup>

<sup>132</sup> Bu durum harekât öncesi yapılan 24 saatlik atamalar yüzünden doğmuş bir zafiyettir.

<sup>133</sup> Sadrazam, a.g.e., s. 85

6 ncı Kolordu Komutanı Girne'ye çıkmış olan Kıbrıs değiştirme birliğini ve üç tankı Kıbrıs Türk Kuvvetleri Alayı emrine vererek, Lefkoşa havaalanı ile KüçükKaymaklı bölgelerinin ele geçirilmesini emretti.<sup>134</sup>

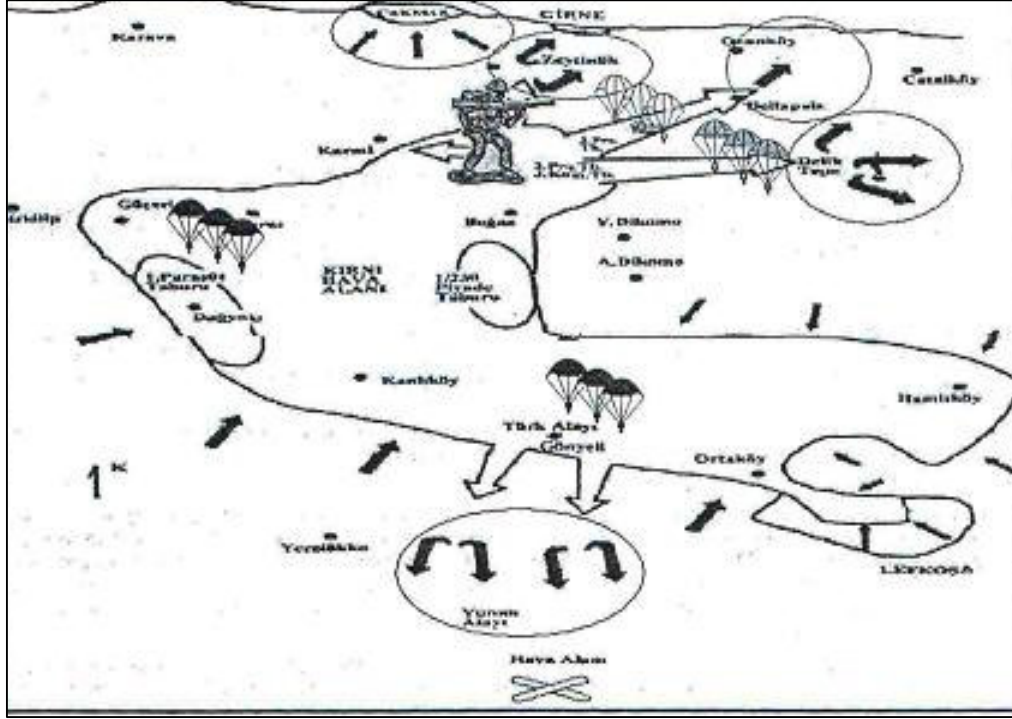

Şekil 1.20 Türk Birliklerinin 22 Temmuz Günü Durumu

Aldığı görevi yerine getirmek için tertiplenen Kıbrıs Türk Kuvvetleri Alayı, oluşturduğu Havaalanı Grubu Görev Kuvveti ile Gönyeli-Yerelekko<sup>135</sup> doğusu-Havaalanı yönünde ilerlerken, bu kuvvetlerin boşalttığı Gönyeli mevzileri, 4 ncü Paraşüt Taburunun 2 nci ve 3 ncü Bölükleri tarafından doldurulacaktı. Bu bölgenin sorumluluğu Paraşüt Tabur Komutanlığına verildi. Paraşüt Taburunun 4 ncü Bölüğü, Alay ihtiyatını teşkil edecekti. Ortaköy grubuna ise, Yunan Alayı'nı tespit görevi verildi. Ortaköy grubunun 1 nci Bölüğü Lefkoşa Sancaktarlığı emrine verilerek KüçükKaymaklı'yı ele geçirmesi istendi. Havaalanı Görev Kuvvetinin saat 17.00'de başlayan taarruzu, süratle gelişti. Görev kuvveti, saat 23.00'te Yerelekko yolunu kesti, ancak taarruzları burada durduruldu.

<sup>134</sup> Kolordu Komutanı tarafından elle yazılan emir halen Kıbrıs Türk Kuvvetleri Alayı Birlik Müzesindedir.

<sup>135</sup> Günümüzde kullanılan Türkçe ismi Alayköy'dür. Bkz. Evcil, a.g.e., s. 165 – 166

**3. Çıkarma Birlikleri:** 20 Temmuz'da Pladini'ye ilk çıkan birlikleri götüren çıkarma araçlarının Mersin'e dönüşü öğle saatlerini bulmuş ve oluşturulan *Bora Özel Görev Kuvvetinin* çıkarma araçlarına bindirilmesi 4 saatte tamamlanmıştı. Tugay, aynı gün saat 13.30'da Mersin'den hareket etti ve 21 saatlik bir yolculuk sonunda, harekâtın üçüncü günü olan 22 Temmuz saat 10.30'da Pladini Plajına ulaştı.

Bora Özel Görev Kuvveti'nin Ada'ya ayak bastığı saatlerde Başbakan Ecevit, saat 17.00'de başlayacak ateşkes kararını açıklamıştı. Ateşkes sağlandığında harekât planlanan amacına ulaşmış, inen ve çıkan birlikler arasında birleşme sağlanmış, Girne alınmıştı. Türk kuvvetleri Girne ve Lefkoşa arasında bir bölgeye el atmış ve buraya sağlamca yerleşmişti. Kıbrıs ile Türkiye arasında o ana kadar var olmayan deniz ve hava bağlantısı sağlanmıştı.

Ateşkes sağlandığında Türkiye Ada'ya, 300 tank ve 40 bin kişilik askeri kuvvet çıkarmaya muvaffak olmuştu.<sup>136</sup>

Bora Özel Görev Kuvveti Ada'ya çıktığında Pladini plajında tam bir mahşer yaşıyordu. İki gün sonra yeni Türk çıkarma kuvvetlerinin geldiğini gören Rumlar, ellerindeki tüm ağır silahlarla çıkarma araçlarına karşı müthiş bir ateşe başlamıştı. Rumlar, gelen kuvvetlerin Ada'ya çıkmasının, dengeleri Türkler lehine değiştireceğini bildiğinden tüm güçleriyle yükleniyorlardı.

Kıyadaki Çakmak Özel Görev Kuvveti'nin Kıbrıs'taki tek topçusu ve diğer silahları çıkmakta olan Bora Özel Görev Kuvveti'ni korumak için Rumları baskı altında tutuyor; Bora Görev Kuvveti'ni getiren donanma savaş gemileri denizden, jetler havadan Rum mevzilerini bombalıyordu. Bora Tugayı saat 10.30'da başladığı çıkarmayı 5 saat sonra 15.30'da tamamladı. İlk çıkan birlikler, tanklar ve kariyerler desteğinde Girne istikametinde hızla ileriye atıldı.<sup>137</sup>

Artık inisiyatifin tamamen Türklerin eline geçtiği görülüyordu. Çünkü az da olsa takviye alınmış ve toparlanılmıştı. Bugün, Başbakan'ın ateşkesi açıkladığı saatlerde 350 kişilik Kıbrıs Alayı Değiştirme Birliği, başlarında alay komutanlığını devralacak olan Kurmay Albay Eşref Bitlis olduğu halde, helikopterle Ada'ya ulaşmış ve Gönyeli Ovası'na inmişti.<sup>138</sup>

---

<sup>136</sup> Fahir Armaoğlu, **20. Yüzyıl Siyasi Tarihi (1914 – 1980)**, Türkiye İş Bankası Kültür Yayınları, Ankara 1987, s. 803

<sup>137</sup> Artuç, a.g.e., s.241

<sup>138</sup> Kıbrıs'taki Türk ve Yunan alaylarının her yıl Temmuz ayında yarısı, anavatanından gönderilen askerlerle değiştirilmekteydi. Türk değiştirme birliği, harekâtın başlamasından günlerce önce bu maksatla İskenderun'da toplanmış hazır beklemekteydi. Harekât başlayınca Mersin batısına, Ovacık'a kaydırılmış,



Artık durum deęişmişti. İki gündür üstün düşman kuvvetleri karşısında sıkışıp kalmış olan Türk kuvvetleri, artık rahat bir nefes almıştı. Çıkarmanın ilk günlerinde Türk birlikleri top, tank ve havan eksikliklerini oldukça kuvvetli bir şekilde hissetmişlerdi. Düşmanın tank taarruzları karşısında elde bulunan yetersiz tanksavar silahlarıyla oldukça zor anlar yaşanmış, bazen tüm umutlar sönmeye yüz tutmuştu. Devam eden muharebelerde düşmanın yoğun havan ve topçu ateşleri şehit ve yaralılar vermemize sebep olmuş, buna karşılık elde yeteri kadar topçu ve havan birliği olmadığından düşman baskı altına alınamamıştı. İşte yeni gelenler bu zafiyeti gidereceklerdi. Gelenler toplarıyla, tanklarıyla geliyorlardı.

Bir buçuk saat kadar sonra tankların öncülüğünde Bora'nın uç birlikleri Girne yakınlarına ulaşmış, sonra Bozdağ'a doğru kuzeye dönmüştü. Bora Tugayıyla birlikte Pladini'ye ulaşan ve bir tanka binmeyi başaran Türk gazetecisi Cüneyt Arcayürek, 24 Temmuz 1974 tarihli Hürriyet'te şunları yazıyordu.

*“...Makineli tüfek, top ve havan gürültülerine rağmen askerlerimizde ve onlara komuta eden subaylarımızda akıl almaz bir sükûnet yaşanmaktaydı. Telaş yoktu. Olağan bir çalışma düzeninde çalışıyorlardı sanki. Sadece ellerini kaldırıyor, uzakta olan birliklerin komutanlarına bazı işaretler yapıyorlardı. İşareti alan derhal fırlıyor ve bir başka yere sığıyordu...”<sup>139</sup>*

Düşman en kuvvetli direnmeyi Ayyorgi ve Girne varoşlarında gösteriyordu. Önce kıyıda kıyıbaşı savunması için görevlendirilen Rum Milli Muhafız Taburu, şimdi, Girne istikametinde batıdan doğuya doğru yapılan taarruzu durdurmaya çalışıyordu. Beklemediği istikametten taarruza uğradığı, her haliyle belliydi.

22 Temmuz akşamı Boğaz'ın boyun noktasına ulaşan birliklerimiz susuzluklarını yeni yeni hissetmeye başlamışlardı. Ancak mutluydular. Birleşmiş Milletlerin Finli askerleri onları hürmetle selamlıyorlardı.<sup>140</sup> Bora Harekâtı başarılımış ve bir zafer daha kazanılmıştı.

Harekât planı ustaca hazırlanmış ve büyük bir başarı ile uygulanmıştır. Komando Tugayı'nın taarruzu, birliklerin hiç tanımadıkları çok çetin bir arazide üstün bir enerji ile bazen göğüs göğüse yapılan mücadeleler sonucu hedefe ulaşmıştır. Paraşüt birlikleri, deęil hatasız, rekor seviyede indirilmiştir. Helikopter filoları tehlikeli ve

---

ama ancak şimdi onlara helikopter ayrılabilmiş ve Kıbrıs'a inebilmişlerdi. Bkz. Kıbrıs Barış Harekâtı Sebep ve Sonuçlarının Analizi Ders Notu, Harp Akademileri Yayınları, İstanbul 2004, s. 36

<sup>139</sup> Hürriyet Gazetesi, 24.07.1974

<sup>140</sup> Serter, a.g.e., s.87

engebeli bir arazide adeta pervaneleri bir birine değercesine arka arkaya hedeflerine inmişlerdir. Helikopterlerin bu şekilde kullanıldığı harekât azdır.

Şurası bir gerçektir ki, Ada'ya çıkan Türk askeri, Kıbrıs'ta Birleşmiş Milletlerin ve toplumlar arası müzakerelerin on bir yılda yapamadığını üç günde yapmıştı. Ada'da meydana gelen bu köklü değişiklik, Rum – Yunan ikilisinin, Kıbrıs'taki hegemonyasını bir şüpheye yer bırakmayacak şekilde sona erdirmiş ve Kıbrıs Türklerine uluslar arası antlaşmalardan doğan siyasi, hukuki ve sosyal haklarını yeniden elde etme olanağı sağlamıştır.

Ateşkes sonunda, tam arzu edilen değilse bile, yeterli bir bölgeye sahip olunmuştu. Çıkan ve inen birleşmiş, Girne- Lefkoşa bölgeleri bütünleşmiş, ; ikinci bir harekât için yeterli bir üs ve zaman kazanılmıştı. Özellikle Lefkoşa-Magosa hattı kuzeyinde kalan ve kolayca hava desteği sağlanabilen sancaklarla Erenköy bölgesi korunabilmiş, fakat Kıbrıs'ın güneyi ile batısında bulunan bütün kanton ve bölgeler dağılmış, kaybolmuştu. Baf köyleri, bölgeyi terk etmeyen sancakların da varlığıyla direnmeye devam ediyordu.

Birinci Barış Harekâtı ile ele geçirilen topraklar üzerinde yaşayan Türkler, güvence altına alınmış; bu bölgedeki Türk halkı Girne kasabasını ele geçirmiş olmakla dışa açılma olanağı bulmuşlardı. Bununla beraber Magosa, Larnaka, Baf kasabalarındaki Türk bölgeleri ve Türk birliklerinin kontrolü altında bulunan köyler hariç, Ada'daki diğer tür köyleri Rum – Yunan birlikleri tarafından işgal edilmişlerdi.

Genel olarak diyebiliriz ki, Yunan Silahlı Kuvvetleri'nin büyük bir kısmı ile Yunan halkı bir Türk-Yunan savaşına istekli görünmüyordu. Çıkacak bir Türk-Yunan savaşının Yunanistan'ı iç karışıklıklara sürüklemeye olasılığı yüksekti.

Tank taşıyıcıları bulunmadığından, tanklar cepheye kendi motor güçleriyle gidiyorlardı. Bu şekilde yapılan intikal tankların muharebe ömürlerini azaltıyor, muharebe imkân ve ömürlerini büyük ölçüde sınırlıyordu.

Bütün bu zafiyetin yanı sıra, seferberliğin ilanını duyan Yunan halkı mağazalara koşmuş ve yiyecek stokuna başlamıştı. Ülkede tam bir karmaşa hüküm sürüyordu. Yunan halkı, sonuçta çok zararlı çıkacaklarını bildiklerinden, Türkiye ile bir harp taraftarı değildi. Ayrıca Yunan Silahlı Kuvvetleri'nde de bir huzursuzluk başlamıştı. Yunanistan'da yeni bir darbe olacağı söylentileri yaygındı. Ülke bir iç harbe sürüklenebilirdi.

Yunanistan'da durum çok kritik bir çizgiye gelmişti. Sonunda askeri cunta sürgündeki eski başbakanlardan Karamanlis'i geri çağırarak sivil bir hükümet kurulması kararı almıştı.<sup>141</sup> Cunta artık yıkılmıştı.

---

<sup>141</sup> Birand, a.g.e.,s.249

## ABSTRACT

Cyprus Island, as geographical, is a part of Anatolia. Because of this reality, the states which rule Anatolia also needed to rule Cyprus.

The geopolitical and geostrategic importance of Cyprus Island results from the role which play at the control of Middle East and East Mediterranean. Cyprus Island is at a location which controls easily entrance and leaving to Mersin and İskenderun ports. This Island is at a location that can control the entire military and civilian sea transportation. It rules the South coasts of Turkey and maritime line of Israel and makes it possible to control sea transportation over Suez Canal and to reach to Middle East petroleum region. Middle East petroleum and petroleum transportation increase the importance of Cyprus Island.

Cyprus Island, which has great importance for Turkey, had been tried to annex to Greece. And Enosis had been desired to realize with a coup in on July 20, 1974. Turkish Republic didn't keep quiet against this coup and realized Cyprus Peace Operation.

Cyprus Peace Operation was carried out in two stage. Insufficient sources in hand was tried to use in a most productive way. Operation was accomplished loss of least supplies and man. In the Cyprus Peace Operation which needs joint training and coordination between Army, Navy and Air Forces, Turkish troops succeed in spite of having limited dropping, landing and air born means.

During the first process, all landed Turkish Troops managed to join together by the end of three days. On the other hand, in this process Turkish troops were placed close together, and this caused critical situation for Turkish troops. So operation was stopped for a while according to the cease- fire of United Nation Security Council.

When deliberation of Genevre wasn't completed in a positive way after first operation, second process caused a situation which the same as today. This overseas operation, when compared with similar cases, can be appraised successful.

First Operation for peace was responded by sympathy by international community, and it was supported. But the second operation wasn't responded by the same emotion because of vital reasons. Especially USA and Soviet Union reacted in negative manner. After Peace Operation, embargo was applied towards Turkey by USA. As a conclusion of this, Turkey had started to use of its local supplies and Turkish Army industry had started to develop.

Sometimes, countries behave in a bad manner, if they come across contrary situations. American embargos, confirmed this once more time. So value of the local supplies had increased.

The Armed Forces of Turkey had completed the operation successfully. They are also ready for new duties. The Armed Forces of Turkey, as in war, was entered into humanity services as fighting against natural disasters and terrorism.

İÇİNDEKİLER	SAYFA
ÖNSÖZ	i
ÖZET	iii
ABSTRACT	v
ÖZGEÇMİŞ	vii
İÇİNDEKİLER	viii
KISALTMALAR	xiii
GİRİŞ	1
A) KIBRIS'IN COĞRAFİ MEVKİİ VE STRATEJİK ÖNEMİ	1
B) KIBRIS'IN TARİHİ	5
BİRİNCİ BÖLÜM	
BİRİNCİ BARIŞ HAREKÂTI	23
I. KIBRIS BARIŞ HAREKÂTI ÖNCESİ ADA'DAKİ ASKERİ DURUM VE HER İKİ TARAFIN HAREKÂT PLANLARI	23
A) RUM TARAFININ ASKERİ DURUMU	23
1. Rum Milli Muhafız Ordusu (RMMO)	23
a) Tarihçesi	23
b) Teşkilatı	24
(aa) Genel	24
(bb) Kara Kuvvetleri Teşkilatı	25
2) Home Guard (Yedek Piyade) Taburları	28
3) Ada'daki Yunan Kuvvetleri	29
B) RUM MİLLİ MUHAFIZ ORDUSU PLANLARI	33
1. Festos Planı	33
2. Afrodit Planı	33
a) Leon Planı	33
b) Aetos Planı	34
c) Velos Planı	34
d) Yunan Kontenjan Alayı'nın Görevi	35
C) TÜRK TARAFININ ASKERİ DURUMU	36
1. Türk Silahlı Kuvvetleri	36
2. Kıbrıs Türk Kuvvetleri Alayı (KTKA)	36
3. Türk Mukavemet Teşkilatı (TMT)	39
a) Kuruluşu	39

b) Teşkilatın Yapısı	40
c) Eğitim	41
d) Türk Mukavemet Teşkilatı'nın Görevi	42
D) KTKA, TMT VE TSK (YILDIZ) PLANLARI	44
1. Kıbrıs Türk Kuvvetleri Alayı Planı	44
2. Türk Mukavemet Teşkilatı Planları	45
3. Türk Genelkurmay Başkanlığı'nın Planları	45
a) Yıldız 70 Harekât Planı	46
b) Yıldız- Atma-1 Harekât Planı	46
c) Yıldız- Atma-2 Harekât Planı	46
d) Yıldız- Atma-3 Harekât Planı	46
e) Yıldız- Atma-4 Harekât Planı	47
II. KIBRIS BARIŞ HAREKÂTININ SAFHALARI	50
A) BİRİNCİ GÜN MUHAREBELERİ	50
1. Kıyıya Hücum, Çıkarma Harekâtı ve Kıyı Başı Muharebeleri	50
2. Hava İndirme Harekâtı	64
3. Hava Hücum Harekâtı	76
4. Türk Mukavemet Teşkilatı'nın (TMT) ve Kıbrıs Türk Alayı'nın Muharebeleri	81
B) İKİNCİ GÜN MUHAREBELERİ	84
1. Çıkan ve İnen Birliklerin Birleşmesi ve Kıyı Başı Hattının Tesisi	84
C) ÜÇÜNCÜ GÜN MUHAREBELERİ	88
1. Hava İndirme Tugayı	89
2. Komando Tugayı	90
2. Çıkarma Birlikleri	92

## İKİNCİ BÖLÜM

### BİRİNCİ VE İKİNCİ BARIŞ HAREKÂTLARI ARASINDAKİ

(23 TEMMUZ – 13 AĞUSTOS 1974) MUHAREBELER VE

BİRİNCİ HAREKÂT SONRASI SİYASİ GELİŞMELER 96

I. ATEŞKES DÖNEMİ(23 TEMMUZ – 13 AĞUSTOS 1974) ER 96

A) ATEŞKES SIRASINDA TÜRK BİRLİKLERİNİN DURUMU 96

B) ATEŞKES DÖNEMİ (23 TEMMUZ – 13 AĞUSTOS 1974)	
MUHAREBELERİ	100
1. Dikmen Bölgesi (Dikomalar) – Kaynakköy (Sihari) – Taşkent (Vuno) – Bufavento Muharebesi (23 – 27 Temmuz 1974)	100
2. Şirinevler (Ayeremola) – Akçiçek (Siskilip) – Aypavlos Muharebesi (26 Temmuz 1974)	102
3. Çatalköy Muharebesi (26 – 28 Temmuz 1974):	103
4. 1023 R.T – Dağgeçit (Lapta güneysi) Muharebesi (31 Temmuz – 2 Ağustos 1974):	103
5. Boğaziçi (Lapta) ve Alsacak (Karava) Muharebesi (6 Ağustos 1974)	104
II. SİYASİ GELİŞMELER VE CENEVRE GÖRÜŞMELERİ	107
A) SİYASİ GELİŞMELER	107
B) BİRİNCİ CENEVRE KONFERANSI	111
C) İKİNCİ CENEVRE KONFERANSI	121
ÜÇÜNCÜ BÖLÜM	
İKİNCİ BARIŞ HAREKÂTI	132
I. İKİNCİ BARIŞ HAREKÂTI ÖNCESİ GENEL DURUM VE HAREKÂTIN BAŞLAMASI	132
II. İKİNCİ BARIŞ HAREKÂTI'NDA MEYDANA GELEN MUHAREBELER (14–16 AĞUSTOS)	136
A) DEĞİRMENLİK- MİYAMİLEA MUHAREBELERİ (14 AĞUSTOS 1974)	136
1. 39 ncu Tümen Harekâtı	136
2. 28 nci Tümen Harekâtı	139
B) BAŞARIDAN FAYDALANMA HAREKÂTI VE DOĞU SAHİLİNDEKİ HEDEFLERİN ELE GEÇİRİLMESİ (15–16 AĞUSTOS 1974)	141
1. 39 ncu Tümen Harekâtı	141
2. 28 nci Motorlu Tümen Harekâtı	142
3. Gaziler – Pirci Muharebesi	143
C. ÇATALKÖY – AYKURUŞ (BAHÇELİ) MUHAREBESİ (14 – 15 AĞUSTOS)	143



Ç. YILMAZKÖY – SERHATKÖY/GÜZELYURT – LEFKE MUHAREBELERİ	143
D. ORTAKÖY – ALAYKÖY (YEROLAKKO) MUHAREBESİ VE YUNAN KONTENJAN ALAYI'NIN İMHASI (14 – 16 AĞUSTOS)	147
III. HAREKÂTIN DEĞERLENDİRİLMESİ	154
A) GENEL DEĞERLENDİRME	154
B) ASKERİ DEĞERLENDİRME	155
1. Personel	155
2. İstihbarat	157
3. Harekât	161
a) Planlama Safhasındaki Aksaklıklar ve Hazırlık	161
b) 1 nci ve 2 nci Harekâtın Başarı Nedenleri, Görülen Noksanlıklar	163
4. Lojistik	164
a) Harekâttan Önce	164
b) Harekât Esnasında	166
(a) İkmal	166
(b) Hizmetler	167
(c) Ulaştırma	168
(ç) Sıhhi Tahliye ve Tedavi	168
(d) Müteferrik	168
5. Sivil İşler	169
6. Kara – Hava - Deniz İşbirliği	171
7. Muhabere ve Elektronik	172
a) Muhabere Elektronik Planı	172
b) Harekâtın icrasında Muhabere Elektronik Açısından Olumlu ve Olumsuz Yönler	172
c) Elektronik Harp Faaliyeti	174
IV. KIBRIS BARIŞ HAREKÂTINA TEPKİLER	174
A) SOVYETLER BİRLİĞİ'NİN TEPKİLERİ	175
B) AMERİKA BİRLEŞİK DEVLETLERİ'NİN TEPKİLERİ	178

SONUÇ	182
KAYNAKÇA	184
EKLER	190
EK-1 AKRİTAS PLANI	191
EK-2 BİRİNCİ UÇAĞIN MANİFESTOSU	204
EK-3 27 NU.LI UÇAĞIN MANİFESTOSU	205
EK-4 3 NCÜ PARAŞÜT TABUR KOMUTANININ HAREKÂT EMRİ	206
EK-5 İMHA TUTANAKLARI	208
EK-6 ŞEHİTLERİMİZ VE ŞEHİTLİKLERİMİZ	210
EK-7 RESİMLER	231
ŞEKİLLER LİSTESİ VE TABLOLAR	235

## KISALTMALAR

ABD	Amerika Birleşik Devletleri
a.g.e	Adı Geçen Eser
a.g.m.	Adı Geçen Makale
Astsb.	Astsubay
Bkz.	Bakınız
BM	Birleşmiş Milletler
Bnb.	Binbaşı
C.	Cilt
Çev.	Çeviren
Crh.	Cerrahi
Gr.	Grup
GTT	Geri Tepmesiz Top
HEK	Hurda, Enkaz, Köhne
Hst.	Hastane
Hv.	Hava
İKK	İstihbarata Karşı Koyma
İs.	İstihkâm
J.	Jandarma
Kh.	Karargâh
KTKA	Kıbrıs Türk Kuvvetleri Alayı
MKT	Mayın Karşı Tedbirleri
RMMO	Rum Milli Muhafız Ordusu
S.	Sayı
s.	Sayfa
Syy.	Seyyar
TMT	Türk Mukavemet Teşkilatı
Tnk.	Tank
Yay. Haz.	Yayına Hazırlayan
Yb.	Yarbay
Yzb.	Yüzbaşı

## ATEŞKES DÖNEMİ

### I. ATEŞKES DÖNEMİ (23 TEMMUZ – 13 AĞUSTOS 1974) MUHAREBELERİ

#### A) ATEŞKES SIRASINDA TÜRK BİRLİKLERİNİN DURUMU:

Ateşkes saati çok enteresan bir kararla saat 17.00 olarak kabul edilmişti. Çok yanlış ve uygulama imkânı zor olan bir saatti. Nitekim öyle de oldu. Her iki taraf da bu saate uyamadı. Lapta ve Karava bölgelerine doğru kıyıbaşının genişletilmesi ve kritik bazı yerlerin alınması, bu uyulamayan ateşkes saatinden sonra gerçekleşti.<sup>1</sup>

Ateşkes, 22 Temmuz 1974 günü saa19:00'da yürürlüğe konduğu zaman Dikmen Köyü batısı, Alayköy (Yerelako) Fota, Sisikilip hattı içerisinde kalan topraklar Türk birliklerinin tamamen kontrolü altında bulunuyordu. (Şekil 2.1)

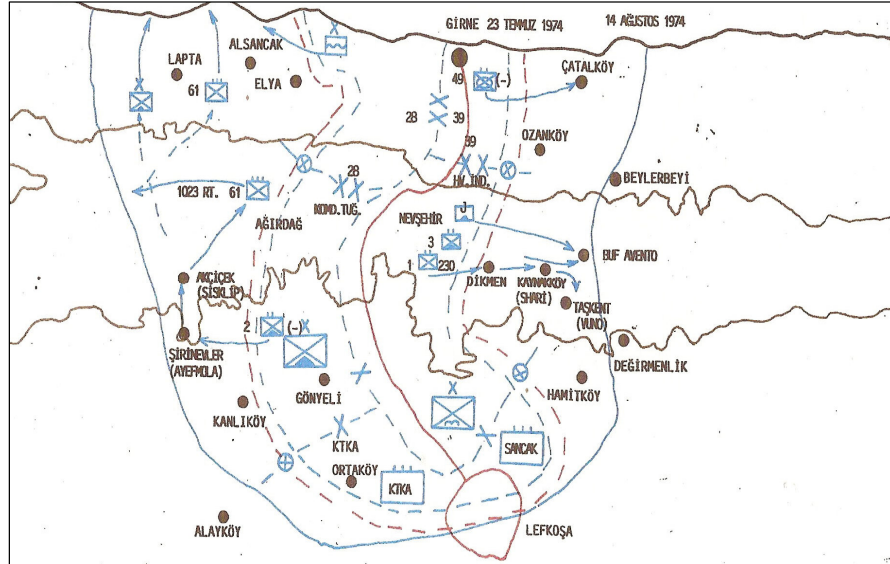

Şekil 2.1 Birinci Barış Harekâtı Sonrası Oluşan Durum  
(23 Temmuz - 14 Ağustos 1974)

23 Temmuz günü başlarken, Türk Silahlı Kuvvetleri'nin 20 Temmuz günü başlatmış olduğu çıkarma ve indirme harekâtı tam bir başarı ile sonuçlanmış ve çıkarma bölgesi ile Girne – Boğaz ve Lefkoşa arası birleştirilerek Anavatan'la Kıbrıs Türk'ü

<sup>1</sup> Kemal Yamak, **Gölgede Kalan İzler ve Gölgeleşen Bizler**, Doğan Kitapçılık, İstanbul 2006, s. 340

arasında çelikten bir köprü kurulmuş bulunuyordu. Bu husus, Kıbrıs Rum radyosunca da 23 Temmuz sabahı saat 09.45'te şu şekilde açıklanıyordu:<sup>2</sup>

“İçişleri Bakanlığı'nca açıklandığına göre, Ada'daki askeri durum, aşağıdaki şekli almıştır:

1) Ada'nın kuzey kesimindeki iç mukavemet bertaraf edilmiştir. Askeri kuvvetlerimiz kahramanca savaşarak yapılan çıkarma harekâtını bertaraf etmişlerdir. Bu çarpışmalar dün saat 13.00'e kadar devam etmiştir. Düşman, hava ve deniz kuvvetlerinden büyük derecede yararlanarak ve köprübaşını büyük kuvvetlerle takviye ederek, Lefkoşa Ağırdağ bölgesini Girne'deki köprübaşı ile bağlamıştır.

2) Güvenlik Konseyi tarafından tavsiye edilen ateşkesten sonra silahlı kuvvetlerimizin ateşin kesildiği saat olan 16.00'da ellerinde bulundurdukları mevzileri muhafaza etmeye devam etmişlerdir.

3) Genel olarak durum, silahlı kuvvetlerimizin denetiminde bulunmaktadır. Tam bir nizam ve asayiş hüküm sürmektedir. Bu nedenle halka, sorumsuz haber ve söylentilere hiç bir surette güvenmemesi tavsiye edilir.

Görüldüğü üzere Rum radyosu, Türk Silahlı Kuvvetleri tarafından kazanılmış olan zaferi kabul ediyordu. Ancak genel durumun kendi lehlerine olduğunu da iddia ederek halkını kandırıyordu. Hakikat bu değildi. Türk Silahlı Kuvvetleri Ada'da tutunmuştu.

Ada'ya çıkan ve birlikler, Gönyeli, Girne, Lapta üçgeninde çok dar bir bölgeye sıkışmışlardı. 28 nci Motorlu Piyade Tümeni'nin, 26 Temmuz 1974 günü bölgeye çıkması ile sıkışıklık bir o kadar daha artmıştı. Ayrıca, Rum – Yunan birliklerinin, Lapta – Karava bölgesinden yapacakları bir karşı taarruzla, kıyı başının ele geçirilmesi olasılığı çok yüksekti. Böyle bir durumda, Ada'ya çıkan ve inen birliklerin Türkiye ile olan irtibatları kesilebilir ve ikmalleri tehlikeye düşebilirdi.

Bu sırada, Türk birliklerini kuşatmış olan Rum ve Yunan kuvvetleri, ateşkese uymuyor; birliklerini takviye edip, her geçen gün askeri hazırlıklarını artırarak daha güçlü bir duruma geliyorlardı. Buna paralel olarak, dar bir alana sıkışmış olan Türk birliklerini etrafına mayın döşeyerek<sup>3</sup>, onları buldukları yerde tecrit etmek için büyük

<sup>2</sup> Vehbi Serter, **Kıbrıs Türk Tarih Kurumu Yayınları**, Lefkoşa 1976, s. 94

<sup>3</sup> Rauf Denktaş anılarında bu hususa şöyle değinmektedir: Türk birliklerinin etrafı Rum Milli Muhafız Ordusu tarafından mayınlanıyor. Amaç; Türk birliklerini hareket edemeyecek duruma getirmek, gerekli hazırlıkları tamamladıktan sonra saldırıya geçmek... Hâlbuki Birinci Cenevre Toplantısı'nda alınan kararlara göre, Türk askerinin etrafında bir tampon bölge oluşturulacak ve Rum tarafında yaşayan Türklere uygulanan kuşatma kaldırılacak, normal hayat şartları oluşturulacaktı. BBC muhabiri ve dört arkadaşı mayınlı bölgeye düştüler. BBC muhabiri Ted Stoddart hayatını kaybetti. Rum – Yunan ikilisi

bir gayret gösteriyorlardı. Bununla da yetinmiyorlar, Türk birliklerine gelişigüzel ateş açıyorlardı.

Bütün bunlara ilave olarak, Rum – Yunan birlikleri, kuşatma altında tuttıkları Türk köylerine taarruz ederek köy halkını genç, ihtiyar, kadın, çocuk demeden öldürüyor ve toplu mezarlara koyuyorlardı.<sup>4</sup> Bir görgü tanığı olan Alman turist hanım Ingrid Hebil, Almanya'nın Sesi Radyosu'nun 30 Temmuz günkü yayınında şunları anlatacaktı:

*“...Yunanlıların kasaplığını insan zekâsı kavrayamaz. Magosa etrafındaki Türk evlerine giren Rum Milli Muhafızları, kadın ve çocuklar üzerine mermi yağdırıyor, büyükleri boğazlıyor ve yakaladıkları Türk kadınlarının ırzına geçiyorlardı...”<sup>5</sup>*

Kıbrıs Türk Barış Kuvvetleri Komutanlığı, Rum ve Yunan birliklerinin ateşkes ihlallerini çok iyi değerlendirerek, değişik zamanlarda, mahdut hedefli taarruzlar icra etmiş ve 23 Temmuz – 13 Ağustos 1974 tarihleri arasında kıyı başı ve hava başı bölgesini: Çatalköy, Bufavento, Güngör (Kutsoveni), Kaynakköy (Sihari), Hamit Mandıra'sı, Küçükkaymaklı, Alayköy, Yılmazköy (Ayvasil) doğusu, Şirinevler (Ayerbola) batısı, Siskilip, 1023 rakımlı tepe ve Lapta batısına kadar genişletmişlerdi. Böylece bölgenin çevresi 60 km.ye kadar ulaşmıştı. 1963 olaylarında bir avuç mücahidin kahramanca savunduğu ve sonunda çekilmek zorunda kaldığı Küçük Kaymaklı, çok kanlı çarpışmaların ardından tam 11 yıl sonra, Rumların elinden geri alındı. Şanlı bayrağımız tekrar ve ebediyen Küçükkaymaklı'da dalgalanmaya başladı.

Türk birlikleri ile Rum ve Yunan birlikleri arasındaki sürtüşmeleri önlemek ve ateşkes hattını belirlemek amacıyla iki taraf arasında bir tampon bölge oluşturulması kararlaştırılmıştı. Bunun üzerine, Türk ve Rum askeri delegeler, BM Barış Gücü'nün Lefkoşa havaalanındaki karargâhında toplanarak, harita üzerinde ve fiilen arazide çalışmalar yapmak suretiyle askerden arındırılmış bir bölgeyi saptamışlardı. Böylece,

---

mayınların Türk askeri tarafından döşendiği yalanına sarıldı. Bkz: Rauf R. Denктаş, Rauf Denктаş'ın Hatıraları (1964 – 1974), C. IX (1973 – 1974), Boğaziçi Yayınları, İstanbul 1999, s. 388

<sup>4</sup> Oberlig bu konuda şunları söylüyor: 14 Ağustos sabahı bir grup Milli Muhafız ve EOKA – B militanı Magosa kuzeyindeki Aloa Köyüne girdiler ve bulabildikleri bütün erkek, kadın ve çocukları topladılar. Daha sonra söz konusu 57 köy sakinini köy yakınlarındaki bir araziye götürdüler ve otomatik silahlarla tarayarak öldürdüler. Sonra bir çukur kazdılar ve bütün kurbanları içine atarak buldozerle üzerlerine toprak attılar. Birkaç gün sonra cesetler ortaya çıktıklarında kol ve bacaklarının kopmuş durumda ve tanınmayacak durumda oldukları görüldü. Cesetler bir et ve kemik yığını halindeydiler. Köy sakinlerinden sadece üç tanesi katliamdan sağ kurtulmuştu. Pierre Oberling, The Road To Bellapais, New York 1982, s. 184 – 185

<sup>5</sup> İbrahim Artuç, **Kıbrıs'ta Savaş ve Barış**, Kastaş Yayınları, İstanbul 1989, s.258

Kıbrıs'ta kurulması tasarlanan Türk ve Rum otonom devletleri arasında bir sınır çizilmiş oluyordu.

Tüm bu gelişmeler sırasında, Türk kuvvetleri yavaş yavaş havaalanı yakınlarına gelmişlerdi. Aslında Türk Silahlı Kuvvetleri'nin planlarında havaalanının ele geçirilmesi yoktu. Olayların gelişmesi ve Rumların Yunanistan'dan takviye alması üzerine bu değişiklik yapılmıştı.<sup>6</sup>

Ateşkes ertesinde Lefkoşa havaalanı, dikkatleri çeken bir önem kazanmıştı. Yunanistan'ın ateşin kesilmesinden yararlanarak yolcu uçaklarıyla olsun, taşıma uçaklarıyla olsun Kıbrıs'taki kuvvetlerini gizlice takviye etmesi mümkündü. Harekât esnasında Türk Alayı'na taarruz eden Yunan Alayı, havaalanını elinde bulundurmaktaydı.

22/23 Temmuz gecesi, Bora Özel Kuvveti ile gelen 10 tankla takviye edilen Türk Alayı'nın, ateşkesin ertesi günü 23 Temmuz sabahı taarruzla karşısındaki Yunan Alayı'nı atarak havaalanını ele geçirmesi kararlaştırıldı. 23 Temmuz sabahı başlayan Türk taarruzu hızla gelişti. Akşama doğru Yunan Alayı ile birlikte havaalanı batıdan kuşatılmış, alanın yakınına varılmıştı. Yunan Alayı bugünkü çarpışmalarda ağır kayıplara uğramış, elliye yakın esir vermiş ve havaalanını savunamayacak duruma düşmüştü.<sup>7</sup>

Ancak bu sırada Birleşmiş Milletler Barış Gücü'ne mensup İngiliz askerleri, Rumların da teşvikiyle havaalanını teslim almışlardı. Türkler havaalanına girdiği takdirde ateş açacaklarını söylediler. Böylece Rum – İngiliz ortak oyunu karşısında Türkiye, Birleşmiş Milletlerle çarpışma pozisyonuna sokulmuştu.<sup>8</sup>

Saatler ilerledikçe, havaalanının etrafındaki Türk çemberi daralıyordu. Türk birlikleri Barış Gücü'nden havaalanını boşaltmalarını istedi. Ancak Barış Gücü'nün İngiliz Komutanı bu isteği reddetti. İngiltere'nin bu konuda göstermiş olduğu hassasiyeti görmemezlikten gelemeyen B.M. Genel Sekreteri Kurt Waldheim, Türkiye'nin B.M. Büyükelçisi Osman Olcay'ı telefonla arayarak “Türk Birlikleri ilerlemeye devam ederlerse Barış Gücü'ne ateş açma emri vereceği” tehdidinde bulundu.

Burada bir konuya değinmekte yarar vardır. B.M. Genel sekreteri Kurt Waldheim, bu görüşme sırasında Türk Büyükelçisi Osman Olcay'a diplomatik

<sup>6</sup> Mehmet Ali Birand, **30 Sıcak Gün**, Milliyet Yayınları, İstanbul 1975, s.258

<sup>7</sup> İbrahim Artuç, a.g.e., s.267

<sup>8</sup> Vehbi Zeki Serter, a.g.e., s.97

nezaketin sınırlarını aşarak telefonu yüzüne kapatmak suretiyle hakarete bulunmuştur. Ancak, Büyükelçi Osman Olcay bu davranışın altında kalmayarak Genel Sekretere ağır bir mektup yazmış, ayrıca Genel Kurul'da da çeşitli vesilelerle bu konuyu dile getirmiştir. Netice olarak Kurt Waldheim, Osman Olcay'dan özür dilemek zorunda kalmıştır.

Sonuç olarak, yapılan görüşmelerde bu işi uzatmanın gereği olmadığına karar veren Osman Olcay mektubunu geri çekerek ortamdaki gerginliğe son vermiştir. Buna paralel olarak, Türk Hükümeti, Lefkoşa havaalanına girilmeyeceğine dair güvence vermiş, güvence mektubunun kopyası Güvenlik Konseyi'nin isteği üzerine Büyükelçi Osman Olcay tarafından da imzalanmıştır.<sup>9</sup> Bu şekilde bir savaş önlenmiş oldu.

Türk birlikleri havaalanı çevresinde oldukları yerde kaldılar. Havaalanını kimse kullanamıyordu. Havaalanı bombardımanlar yüzünden kullanılamaz duruma gelmişti. Alana giriş çıkış Türklerin, içerisi Barış Gücü'nün kontrolünde kaldı.

26 Temmuz günü, 39 ncu Tümenin diğer birliklerinin, 27 Temmuz'da 28 nci Tümen Tank Taburu ve Keşif Bölüğünün, 28 Temmuz'da da 61 nci Piyade Alayı'nın Ada'ya intikalleri tamamlandı.

## **B) BİRİNCİ VE İKİNCİ BARIŞ HAREKÂTLARI ARASINDAKİ (23 TEMMUZ – 13 AĞUSTOS 1974) MUHAREBELER:**

### **1. Dikmen Bölgesi (Dikomalar)-Kaynakköy (Sihari)-Taşkent (Vuno)-Bufavento Muharebesi (23-27 Temmuz 1974):**

Hava İndirme Tugayı 22 Temmuz 1974 akşamı 6 ncı Kolordudan almış olduğu emirle; emrinde Nevşehir Jandarma Komando Taburu, 1/230 ncu Piyade Alayı ve 3 ncü Paraşüt Taburu olmak üzere siklet merkezi Kaynakköy-Taşkent istikametinde taarruzla Taşkent-Bufavento bölgesini ele geçirecekti. Hava İndirme Tugayı 23 Temmuz 1974 Sabah Alaca Karanlık Başlangıcında (SAKB) taarruza başladı.<sup>10</sup> 3 ncü Paraşüt Taburuna, Tugay Komutanlığınca Stovros Harabeleri istikametinde taarruzla Shori-Vuno sırtlarını ele geçirmesi ve 230 ncu Piyade Alayı 1 nci Taburu ile birleşmesi emredilmişti. 3 ncü Paraşüt Tabur Komutanı, 2 nci Paraşüt Bölüğü ile bir jandarma komando bölüğünü Yüzbaşı Tuncer Güngör emrinde taarruza sevk etti. Bu taarruz kolu, öğleden sonra Lefkoşa istikametinde ilerleyen büyük bir düşman konvoyu ile karşılaştı.

<sup>9</sup> Mehmet Ali Birand, a.g.e., s.258

<sup>10</sup> Vehbi Zeki Serter, a.g.e., s.90



Bu konvoyun tahribini, 3 ncü Paraşüt Tabur Komutanı Binbaşı Turan Erdem hatıralarında şöyle anlatmaktadır:

*“...Bu sırada 1 nci ve 3 ncü bölükler Rum Bozdağ’ı ve Delik Tepe bölgesinde idiler. 3 ncü Bölük Delik Tepe ve Stovros Harabeleri üzerinde, Girne, Bellapais ve Kutsovendi istikametlerini 1 nci Bölük Dikomalar tarafını kontrol ediyorlar, aynı zamanda alınan bölgelerin emniyetini sağlıyorlardı. 1 nci Bölük Komutanı çağrılarak bölgesinde bir takım bıraktıktan sonra, bölüğü ile Rum Bozdağ’ı Sihari istikametinde yürümesi emredildi. Ve ben, araçla 2 nci Bölük bölgesine gittim. Gördüğüm vaziyet şu idi:*

*Girne-Lefkoşa yolunun Stovros Harabeleri ile Kokaskol Tepe arasındaki virajda karışık bir araç topluluğu, bağırp çağırın bir askeri kalabalık. Düşman, konvoy haline gelmek için büyük bir gayret içindeydi. Araçlar, Lefkoşa istikametinde diziliyorlardı. Bölgede büyük bir sessizlik hüküm sürüyordu. Delik Tepe’deki 3 ncü Paraşüt Bölük Komutanına; bütün bölükle Stovros Harabelerine intikali, pusu başladıktan sonra ağır silahlarıyla konvoyu müdahalesi ve düşmanın geri çekilmesine mani olması emredildi. Bu sırada bölgeye gelen 1 nci Paraşüt Bölük Komutanına Dikoma-Sihari-Lefkoşa tali yolunu kontrol etmesi için Delik Tepe’nin güneyindeki hâkim sırtlara yerleşmesi ve pusu başladıktan sonra kaçan düşman araç ve personeline müdahale etmesi emredildi...”<sup>11</sup>*

2 nci Paraşüt Bölük Komutanı Üsteğmen Orhan Ceylan’ın çok çabuk şekilde pusu kurmasıyla, sonradan topçu taburu olduğu anlaşılan Rum birliği imha edildi. Bu pusu Kıbrıs Barış Harekâtı’ndaki en büyük pusu olması nedeniyle tarihe mal oldu.<sup>12</sup> Harekât sonucunda Rumlardan 56 esir alınırken 160 civarında personel, 9’u top, 29 araç imha edilmiştir. 3 ncü Paraşüt Taburu, biri Yüzbaşı Tuncer Güngör olmak üzere 3 şehit vermiş, 15 personel de yaralanmıştır. Cepheyi takviyeye gelen 181 nci Rum Topçu Taburu pusuya düşürülerek imha edilmiş, 180 kişilik taburdan 16 kişi kurtulabilmişti. Taburun bütün top ve araçları Türklerin eline geçti. Tabur komutanı Yarbay Stilyanos da ölümler arasındadır.<sup>13</sup>

Tanklarla takviyeli 1/230 ncu Piyade Alayt saat 11.00’de Dikmen bölgesini, saat 19.00’da Kaynakköy-Taşkent bölgesini ele geçirdi. 3 ncü Paraşüt Taburu ve Nevşehir

<sup>11</sup> Cumhuriyet Evcil, **Yavru Vatan Kıbrıs’ta Zaferin Hikâyesi**, Genelkurmay ATESE Başkanlığı Yayınları, Ankara 1999, s. 90

<sup>12</sup> Kayseri, 1 nci Komd. Tug. Arşivi, 2 no’lu Klasör, Evrak No: 41, Ek – C, s. 4

<sup>13</sup> İbrahim Artuç, a.g.e., s.269

Jandarma Komando Taburları bölgelerindeki düşmanı temizleyerek Bufavento istikametinde taarruzlarına devam etler. 3 ncü Paraşüt Taburunun Bufavento Kalesi'ne taarruzu, 25 Temmuz günü saat 08.00'de başladı. Çok sarp ve arızalı olan Beşparmak Dağları'nın bu kesiminde Rumların mukavemetinin kırılmasının ardından taarruz 26 Temmuz günü de devam etti ve saat 12.15'de Kale'ye Türk bayrağı çekildi.<sup>14</sup> 27 Temmuz günü bölge düşmandan temizlendi. Tabur bu bölgede savunma tedbiri aldı. 29 Temmuz günü Kutsoveni'deki Rumlar, 3 ncü Paraşüt Taburu ile 230 ncu Piyade Alayı'nın 1 nci Taburu arasından taarruz ettilerse de kısa sürede geri atıldılar. Geri çekilen Rumlar, takip edilmelerini önlemek için ormanı ateşe verdiler. Alınan tedbirler sonunda yangın kontrol altına alındı.<sup>15</sup>

Tankların müdahalesi çok yerinde oluyordu. Çünkü hava başındaki birliklerimiz o ana kadar ağır silah desteğinden yoksun kalmıştı. Hava İndirme ve Komando Tugayları ile Türk kuvvetleri Alayı için o ana kadar herhangi bir topçu ve tank desteği sağlanamamıştı. Rumlar, bundan faydalanarak Türk Alayı'nı geriye doğru atarak Lefkoşa-Gönyeli-Darboğaz yolunu birkaç kez kesmişlerdi.

Ama artık durum değişmişti. Düşman topçusu, Türk Hava Kuvvetleri'nin baskısı nedeniyle görev yapamaz duruma gelmişti. Türk Kolordu ve tümen karargâhlarının bulunduğu Darboğaz Sancağı ve Kocatepe, düşmanın topçu menzili içinde olmasına rağmen ateş edemiyorlardı.

## **2. Şirinevler (Ayerbola)-Akçiçek (Siskilip)-Aypavlos Muharebesi (26 Temmuz 1974)**

23, 24 ve 25 Temmuz günleri ateşkesin bir neticesi olarak sakin geçti. Bu devrede, Karaman Ormanları bölgesindeki koruganlar içindeki düşmanın şiddetle mukavemet göstermesi üzerine, düşmanın Akçiçek üzerinden ikmal yollarının kesilmesi fikri kuvvet kazandı. Bu maksatla hazırlanan plan 26 Temmuz 05.30'da 2 nci Komando Taburu tarafından uygulanmaya başlandı. Bu harekât için tugayın Direk Desteğine bir adet 105 mm.lik Obüs Bataryası verildi. Tanklarla da takviye edilen 2 nci Komando Taburu emredilen saatte, Göçeri – Şirinevler istikametinde taarruzla Şirinevler ve Akçiçek Boğazı istikametinde taarruzlarına devam etti. 26/27 Temmuz gecesinde cereyan eden çetin muharebeler sonunda 27 Temmuz 1974 günü Sabah Alaca Karanlık Başlangıcında (SAKB)Akçiçek Boğazı ele geçirildi.

---

<sup>14</sup> Cumhuriyet, a.g.e., s. 86

<sup>15</sup> Cumhuriyet, a.g.e., s. 86

28 ve 29 Temmuz günleri 3 ncu Komando Taburu da bölgeye getirilerek Akçiçek Boğazı ile Keskinsırt arasındaki bölge batıdan doğuya doğru temizlendi. 1 nci Komando Taburu ile temas kuruldu. 31 Temmuz'da bölge tamamen kontrol altına alındı.

### **3. Çatalköy Muharebesi (26-28 Temmuz 1974):**

39 ncu tümen sahil şeridinde harekâta devam ediyordu. Bu arada Tümenin Ada'ya henüz gelmemiş unsurları da Ada'ya gelmişlerdi. Çıkarma birliklerinin Girne'yi ele geçirmesiyle kıyı başının güvenliği sağlanmış sayılmazdı. Birliklerimizin Girne'yi doğuya geçerek en az Çatalköy'e ilerlemeleri gerekiyordu.

Pladini kumsalının batı kesimi üzerinde özellikle durulması gerekiyordu. Lapta-Karava üzerinden çıkarma kumsalına yapılacak bir taarruz, birliklerimizin Anavatan ile olan deniz ilişkisini kesebilirdi. Bu tehlikeyi önlemek için, Çakmak Tugayı'nın ateşkese karşın, kıyıbaşında doğuya ve batıya doğru genişlemesine taarruz etmesine karar verildi.

Bu amaçla 49 ncu Mekanize Piyade Alayı Muharebe Grubu (-) Ruamların ateşkese ihlal etmesi üzerine Ozanköy-Çatalköy istikametinde taarruzla Çatalköy bölgesini ele geçirdi.<sup>16</sup>

### **4. 1023 R.T-Lapta güneyi (Dağgeçit) Muharebesi (31 Temmuz-2 Ağustos 1974):**

31 Temmuz 1974 09:30'da Tümen Komutanı, 1/61 nci Piyade Alayı'na, ateş açmadan Aypavlos'tan Korno Ormanı'na giden stabilize yol istikametinde, sızma şeklinde ilerlemesi için emir verdi. Ancak düşman buna ateşle karşılık verince, Taburu ateş açmak zorunda kaldı ve Kireçoçağı'na kadar ilerleyerek, 1023 R.T.-Lapta arasını kesti.

Durumun bu şekilde gelişmesi üzerine 2/61 nci Piyade Alayı, hemen yerli otobüs, kamyon ve Reolardan yararlanarak Akçiçek Boğazı'na getirildi. Tabur, 788 R.T.-914 R.T.-023 R.T. istikametinde taarruza başladı. Bu sırada düşman Ağırdağı-Akçiçek Boğazı istikametinde karşı taarruza başladı ve Komando Tugayı'nın bir takımını Akçiçek kuzey batısında kuşattı. Bu tehdidi bertaraf etmek için, Tümen Tank Taburu'ndan 1 Tank Bölüğü ve 39 ncu Piyade Tümeni 50 nci Piyade Alayı'ndan 1 Piyade Bölüğü ile Akçiçek'e taarruz edilerek düşman geri atıldı ve Komando Takımı Kurtarıldı. 2/61 nci Piyade Alayı'nın taarruzu arazinin kayalık ve sarp oluşu nedeniyle oldukça yavaş gelişmesine rağmen, 1023 Rakımlı Tepe ve batısındaki isimsiz tepe 2

<sup>16</sup> Erol Mütercimler, **Satılık Ada Kıbrıs**, Toplumsal Dönüşüm Yayınları, İstanbul 2003, s. 386

Ağustos 1974 saat 16.00'da ele geçirildi. Bu harekât 2/61 nci Piyade Alayı'na 14 şehit ve 18 yaralıya mal olmuştur.<sup>17</sup>

Tepenin ele geçirilmesinden sonra, 230 ncu Piyade Alayı'ndan 1 Piyade Bölüğü, 2 Tank, 5 Zırhlı Personel Taşıyıcı, 3 Reo'dan oluşan bir görev kuvveti, 61 nci Piyade Alay Komutan yardımcısı komutasında, Karşıyaka istikametinde yürüyüşe geçti. Dağlık ve ormanlık bölgede tankların önde gitmesi, yolun ancak bir araç geçebileceği kadar dar olması ve gerekli keşfin yapılmaması nedeniyle, bu harekâta birlik 115 Rakımlı Tepe civarında mayın tarlasına düştü. Düşman ateşine de maruz kalan birliğin, 1 tankı ve 2 Zırhlı Personel Taşıyıcısı tahrip oldu. (Şekil 2.2) Bir tankı da Rumların eline geçti. Harekât daha fazla gelişmedi. (Şekil 2.3)'de Birinci Lapta Muharebesi (31 Temmuz-2 Ağustos 1974) görülmektedir.

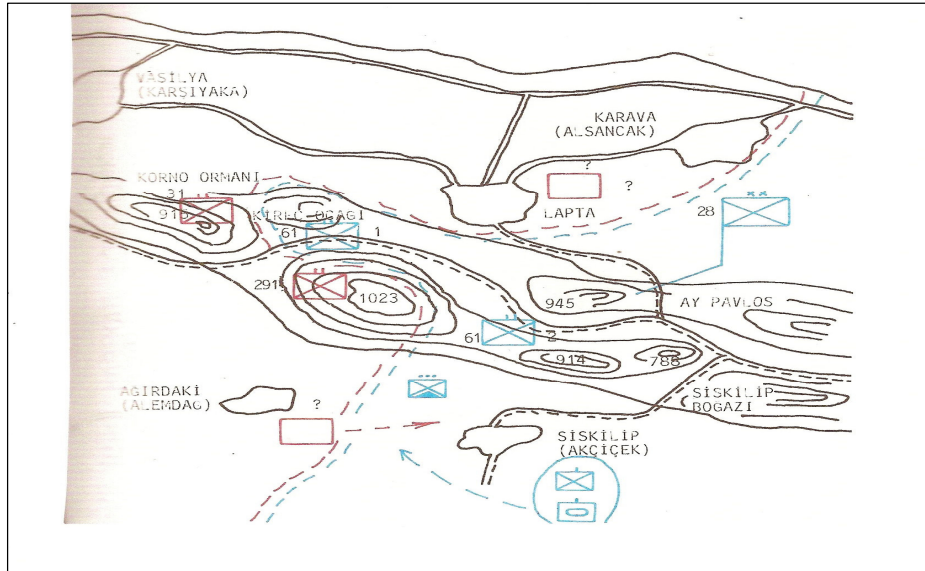

Şekil 2.3 Birinci Lapta Muharebesi (31 Temmuz-2 Ağustos 1974)

### 5. Lapta ve Alsancak (Karava) Muharebesi (6 Ağustos 1974):

Bu arada, daha ilk günden ateşkes antlaşmasında öngörülen koşulların uygulanmasında zorluklar baş göstermeye başlamıştı. Anlaşmanın imzalandığı 30 Temmuz saat 22.00'de iki taraf askerlerinin bulunduğu hat, yani ateşkes hattı, bir türlü saptanamıyordu. Çünkü cephe hala tam olarak oturmamış, küçük dalgalanmalarla

<sup>17</sup> 61 nci Piyade Alayı'nın 1 nci ve 2 nci Taburları tarafından gerçekleştirilen bu harekât sonradan Birinci Lapta Savaşı adını almıştır.

oynayıp durmaktaydı. Bunda Türk birliklerinin cephenin batı kesiminde Lapta'ya doğru ilerlemesinin de rolü vardır.

Lapta ve Karava, Türk cephesinde büyük bir girinti oluşturmaktaydı. Dağlık ve ormanlık olan bir bölgede, Rumların zamanlı zamansız ateşkesi bozmaları da buna eklenince bir askeri harekât zorunlu hale geldi. 31 Temmuz sabahı bir tabur, öğleden sonra ikinci bir taburla başlayan Türk Harekâtı ortalığı yine ayağa kaldırmıştı. Kısa süreli bu ilerleyiş Lapta ve Karava köylerine kadar uzanmamış, ama girintinin Beşparmak Dağları üzerindeki önemli yükseklikleri Rumların elinden alınmıştı. Beşparmak Dağları'nın en yüksek yeri olan 1023 Rakımlı Tepede alınan yerler arındaydı.<sup>18</sup>

28 nci Tümen Karargâhı., 61 ve 230 ncu Piyade Alayları Ada'ya helikopterlerle taşındığından Tümen'in yeterli topçu desteği yoktu. Alay'ın ağır havan ve tanksavar takımları da henüz Ada'ya gelmediğinden buraya kadarki harekât yeterli topçu desteğinden yoksun İstihkâm Taburu, Muhabere Taburu, Kobra Bölüğü ve Destek Kıtaları kademeli olarak Ada'ya getirildiler. Tümenin Ada'ya çıkarılan birliklerinin tamamının mevcudu 4000 kişi kadar olduğundan, Tümene aralıklı olarak personel ikmali yapıldı.<sup>19</sup>

1 Ağustos 1974'te 5 nci Zırhlı Tugayı'ndan (Gaziantep) getirilen 1 Mekanize Piyade Bölüğü Tümen emrine verildi. 3 Ağustos 1974'te ateşkes hattını saptama çalışmaları yapıldı. 4 Ağustos 1974'te Kolordu Komutanı, Lapta'nın ele geçirilmesini emretti ve Komando Tugayı ( 2 Taburlu) Tümen emrine verildi. 5 Ağustos'ta yapılan plana göre;

Komando Tugayı ile Sina Manastırı doğusu – Edremit arasındaki kesimden, Çakmak Özel Görev Kuvveti ile Alsancak istikametinde, 61 nci Piyade Alayı ile kuzeye doğru taarruzla kuşatma yolunun kapatılması ve çember içindeki düşmanın imhası öngörülüyordu. 230 ncu Piyade Alayı ise; düşmanın Akçiçek – Kara T. Arasındaki bölgeden yapabileceği taarruzları önleyecekti. Tümen Tank. Taburu(-), Kobra Bölüğü, Mekanize Bölüğü Alay emrine verildi. Tümen İstihkâm Taburu ise, 1 takımını Komando Tugayı emrine verecek, geri kalanı ise Tümen ihtiyatını oluşturacaktı.

Taarruz, sızma ve baskın şeklinde 6 Ağustos 1974'te saat 06.30'da başladı.<sup>20</sup> Düşman 06.30'a kadar durumu fark etmedi. Ancak bu saatte, bir telsizcinin ikazı ile

---

<sup>18</sup> İbrahim Artuç, a.g.e., s.278

<sup>19</sup> Özdoğan ve diğerleri, a.g.e., s. 188

<sup>20</sup> Cumhuriyet, a.g.e.,s. 91

durumu fark eden düşman ateşe başladı. Bunun üzerine topçumuz ve ağır havanlarımız da ateşe başladılar. Öğleye doğru batıdaki Komando Tugayı denize ulaştı ve çember kapatıldı. Bu esnada Çakmak Özel Görev Kuvveti'nin 2 taburu da hedeflerini ele geçirdiler. 61 nci Piyade Alayı'nın birlikleri ise, saat 15.30'da Lapta ve Alsancak'a girdiler. Akşama doğru yerleşim merkezleri boşaltıldı ve köylere hâkim ilk sırtlarda tertiplenildi. Gece düşman birliklerimize tekrar ateşe başladı. Ateş muharebesi karşılıklı olarak bütün gece sürdü. Ertesi gün, düşmanın bir kısım takviyeler olarak, Karşıyaka – 915 R.T. – Ağırdağı hattında yeni bir savunma tertiplemeye çalıştığı görüldü. Lapta ve Alsancak'a girilerek köyler düşmandan temizlendi. (Şekil 2.4) .

TMT, mukavemet yuvalarında kahramanca direnmesine devam etti. Serdarlı, Erenköy, Magosa, Yeşilirmak sancaklarıyla Poli'de mücahitler mevzilerinde küçük düzeltmeler yaparak savunmalarını ikinci harekâtın sonuna kadar devam ettirdiler.

Zafer haberleri, Kıbrıs Türk kesiminde dalga dalga yayılıyordu. Herkes bu haberlerin mutluluğu ve sevinciyle bayram yapıyordu. Özgürlüğe kavuşmanın, korkusuz yaşamının, zulümden kurtulmanın, kahraman Mehmetçikle omuz omuza olmanın kıvancı, gururu, onuru bütün Kıbrıs Türklerini kaplıyordu. (Resim 2 – 1).

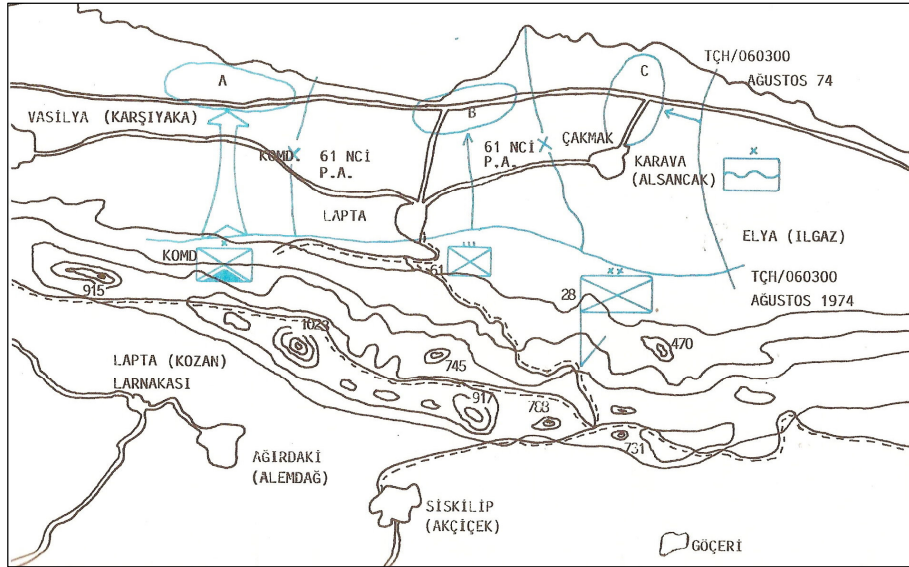

Şekil 2.5 Lapta ve Karava (Alsancak)'nın Ele Geçirilmesi

## II. SİYASİ GELİŞMELER VE CENEVRE GÖRÜŞMELERİ

### A) SİYASİ GELİŞMELER

20 Temmuz günü Harekât başlar başlamaz, Güvenlik Konseyi, benzerine hiç rastlanmayan bir el çabukluğu ile “ateşkes” kararı almıştı.<sup>21</sup> 15 Temmuz Sampson darbesi üzerine Güvenlik Konseyi’ni harekete geçiren Türkiye olmuştur.<sup>22</sup> Yunanistan’ın müdahalesi konusunda hiçbir şey yapamayan Güvenlik Konseyi, Türkiye’nin Kıbrıs’a çıkarma yapmaya başlaması üzerine birden bire hareketlenmiştir. Bunda, Türkiye’nin Ada’ya müdahalesi ile birlikte Türk – Yunan münasebetlerinin birden bire gerginleşmesi ve iki ülke arasında tam bir savaş atmosferi oluşmasının herhalde önemli bir rol oynamıştır.

Güvenlik Konseyi, Kıbrıs’la ilgili olarak yaptığı 1778 ncu toplantısında, Genel Sekreter’in konuya ilişkin raporunu Kıbrıs Cumhurbaşkanı ile Kıbrıs, Türkiye, Yunanistan ve diğer ülkelerin temsilcilerinin konuşmalarını dinleyerek, Ada’daki son gelişmeleri gözden geçirmiş, şiddet ve kan dökülmesine başlanmasını üzüntüyle kaydederek, bütün Doğu Akdeniz bölgesinde tehlikeli bir durum yaratan ve uluslar arası barış ve güvenliği tehdit eden gelişmelerden endişe duyduğunu belirtmiştir. Güvenlik Konseyi, milletlerarası antlaşmaların güvencesi altında bulunan anayasal düzenin 4 Mart 1964 tarihli ve 1864 sayılı kararı göz önünde bulundurularak yeniden kurulmasını arzuladığını bildirmişti. Güvenlik Konseyi’nin ateşkes kararı şunları içermektedir:<sup>23</sup>

1) Bütün ülkeleri Kıbrıs’ın egemenlik, bağımsızlık ve toprak bütünlüğüne saygı göstermeye çağırır.

2) Halen devam etmekte olan çarpışmalara taraf olan bütün ilgilileri ilk tedbir olarak ateş kesmeye ve bütün ülkeleri, durumu daha da vahimleştirecek hareketlerden sakınmaya ve azami itidal göstermeye davet eder.

3) Bu kararın birinci bendine aykırılık gösteren Kıbrıs Cumhuriyeti’ndeki yabancı askeri müdahaleye derhal son verilmesini ister.

4) Milletlerarası antlaşmaların müsaade ettiği dışındaki bütün yabancı askeri personelin – Kıbrıs Cumhurbaşkanı’nın 2 Temmuz 1974 tarihli mektubunda çekilmesini istediği dâhil-Ada’dan derhal geri çekilmesini talep eder.

5) Türkiye, Yunanistan ve İngiltere Birleşik Krallığı ve Kuzey İrlanda Hükümetleri’ni bölgede barışın ve Kıbrıs’ta anayasal hükümetin yeniden kurulmasını

<sup>21</sup> Rifat Uçarol, **Siyasi Tarih**, Harp Akademileri Yayınları, İstanbul 1987, s. 615

<sup>22</sup> Fahir Armaoğlu, **20. Yüzyıl Siyasi Tarihi**, Ankara 1986, s. 803

<sup>23</sup> Murat Sarıca, Erdoğan Teziç, Özer Eskiyyurt, **Kıbrıs Sorunu**, İstanbul Üniversitesi Hukuk Fakültesi Yayınları, İstanbul 1975, s. 195

sağlamak amacıyla, gecikmeksizin görüşmelere başlamaya ve durumdan Genel Sekreteri haberdar etmeye çağırır.

6) İlgili bütün tarafları, görevini yapabilmesine olanak sağlamak üzere Birleşmiş Milletler Barış Gücü ile tam bir işbirliğine davet eder.

7) Durumu sürekli bir inceleme altında tutmaya karar verir ve Genel Sekreter'den, barışçı şartları mümkün olan en kısa zamanda yeniden sağlamak maksadıyla alınmasını önereceği tedbirler konusunda kendisine bilgi vermesini ister.

Türk Silahlı Kuvvetleri'nin Kıbrıs'ta giriştiği Barış Harekâtı'nda Ankara dâhil, bütün başkentlerde, ateşkesin sağlanması için yoğun çabalar sarf edilmiştir. Yapılan diplomatik temaslar neticesinde 22 Temmuz 1974 saat 17.00'de ateş kesildi. Atina, önce Ada'daki Türk kuvvetlerinin çekilmesi şartını koştı ise de, daha sonra ateşkesi şartsız olarak kabul etti. Ateşkesi müteakip, üçlü konferansın toplantı yeri olarak Viyana seçilmişken daha sonra konferansın Cenevre'de toplanmasına karar verildi.<sup>24</sup>

ABD Dış İşleri Bakanı Kissinger, çözümün 21 Temmuz'u 22 Temmuz'a bağlayan gece Türkiye'ye yönelttiği bir tehdit sonucu geldiğini iddia etmekte ve şöyle söylemekteydi:

*"...21 Temmuz'u 22 Temmuz'a bağlayan gece Türkiye'yi, (Türkiye'deki) nükleer silahları ileri noktalardan, özellikle bir Türk – Yunan savaşında kullanılabilecekleri noktalardan geri çekeceğimiz tehdidi ile ateşkesi (Türkiye'ye) kabul ettirdik. Bu, Türkiye sadece Ada'da küçük bir köprübaşı tutmaktayken Türk askeri harekâtını durdurdu. Aynı zamanda, yeni görüşmelerin başlaması için imkân hazırladı..."*<sup>25</sup>

Ancak, ateşkes sonrası Türk birliklerinin ilerlemeleri bu zorla kabul ettirme iddialarını yalanlamaktadır. Türkiye istediklerini elde edemeyince ikinci harekâtı da gerçekleştirmek zorunda kalmıştır.

Nitekim Ecevit bir gazetecinin, "Ateşkesin alınmasında bir müdahale oldu mu?" şeklindeki sorusuna: "Hiçbir ülkeden baskı söz konusu değildir. Baskı olamaz ve dost ülkeler arasında baskı olmamalıdır. Uzun süredir tanıdığım Kissinger ile dostane bir görüşme yaptım. Barış için ortak çaba harcadık. Bölgede barışın kurulması lüzumu üzerinde birleştik. Kissinger'in gösterdiği çabayı takdirle karşılıyorum" cevabını vermiştir.

<sup>24</sup> Murat Sarıca, Erdoğan Teziç, Özer Eskiyyurt, a.g.e., s. 197

<sup>25</sup> Sabahattin İsmail, **20 Temmuz Barış Harekâtı'nın Nedenleri – Gelişimi – Sonuçları**, Kastaş Yayınları, İstanbul 1988, s.133



Birinci Kıbrıs Barış Harekâtı sonrasında Türkiye’de büyük sevinç gösterileri vardı. Yunanistan’da ise tam bir karmaşa ve panik havası hâkimdi. İktidardaki Cunta yönetimi Türkiye’ye savaş ilan edecek cesareti gösteremediği için, kamuoyu tarafından suçlanıyordu. 15 Temmuz’da hükümet darbesini tertip eden Yunanlı liderler, bundan 50 yıl önce, abartılmış milliyetçilik hisleriyle talihsiz Anadolu seferine çıkan ve halkına mağlubiyetten başka bir şey sağlamayan liderleri kadar tutucu ve politik açıdan yetersizdi.

Yunanistan’da tam bir karışıklık yaşanıyordu. Cunta zor durumdaydı. Ne yapacaklarını bilmiyorlardı. Ateşkes antlaşmasının ertesi günü Karamalis’e muhalif sol partiler ve muhalif basın ateşe başlamıştı. Yeni hükümeti korkakça davranmakla suçuyorlardı. Fakat Hükümet için asıl tehlike Cunta’ydı. Yuannides başta olmak üzere askerler, anlaşmanın Yunanistan aleyhine olduğunu söylemekteydiler. Yeni bir darbe söylentisi kulaktan kulağa yayılmaktaydı. Bu durum Karamanlis Hükümeti’nin Kıbrıs konusunda makul Türk önerilerini kabul etmesini güçleştirmekteydi.

Bütün bunlar yetmiyormuş gibi bir de Makarios vardı. Sampson darbesinden sağ olarak kurtulmuştu. Ada’dan kaçarak New York’a gitmişti. Burada Birleşmiş Milletler Genel Kurulu’nda hamasi konuşmalar yapan Makarios oradan da Londra’ya dönerek olayları oradan takibe başladı. Makarios, gazetelere demeç üstüne demeç vererek, altından çekilen koltuğa bir an önce kavuşması gerektiğini söylüyor, kendisi dışında imzalanacak hiçbir anlaşmayı tanımayacağını ilan ediyordu.<sup>26</sup>

Kıbrıs’ta Nikos Sampson Yunanistan’ı savaşa zorluyordu. Sampson hatıralarında, Yunanistan Cumhurbaşkanı ile 22 Temmuz günü saat 14.00 sularında yaptığı telefon görüşmelerinde Gizikis, Yunanistan’ın Kıbrıs’a yardım için fantom uçaklarının Tanagras Havaalanından havalandığını, uçaklar gelir gelmez Sampson’un radyodan Kıbrıs’ın Yunanistan’a ilhak edildiğini ilan etmesini, Yunan denizaltılarının da Girne’ye doğru hareket halinde olduğunu, 20 dakika sonra Yunan hava taarruzunun başlayacağını bildirmişti. Bu haberi alan Sampson radyo konuşmasını hazırlayarak beklemesine rağmen uçaklar gelmeyince, Gizikis’le tekrar görüşmek istemiş, Gizikis telefona çıkmamıştır. Daha sonra Yunan Genelkurmay Başkanı Bananos, RMMO’na ateşkes için emir vermiştir.<sup>27</sup>

Kuşkusuz bütün bunlar da Karamanlis ve Klerides’in manevra alanlarını daraltmakta, onları daha katı olmaya zorlamaktaydı.

---

<sup>26</sup> Artuç, a.g.e., s.276

<sup>27</sup> Cumhuriyet, a.g.e., s. 88

Bu gelişmeler üzerine, 23 Temmuz günü, hem Yunanistan'daki hükümet, hem de Ada'da darbe ile iş başına gelen Sampson istifa etti. Yunanistan'da Karamanlis Başbakanlığa, Kıbrıs'ta da Klerides Rum lideri olarak göreve geldiler. Birinci Barış Harekâtı Kıbrıs Rumlarının iç savaşını da sona erdirdi. Kıbrıslı Rum Peder Pappasistos bunu şöyle itiraf etmektedir:

*Söylenmesi çok zor ama Türk müdahalesinin, acımasızca birbirimizi öldürdüğümüz savaştan bizi koruduğu bir gerçektir. Onlar (Sampson rejimi), Makarios taraftarı olanların listesi hazırlamış olup hepsini öldüreceklerdi.*<sup>28</sup>

Türkiye, güvenliğine en büyük tehdit olarak gördüğü Makarios'a darbe hareketini, birçok kimsenin hayret dolu bakışları arasında beklenmedik şekilde değerlendirmiş ve müdahale etmişti. Kolay olmasa dahi bir köprübaşı tutabilmiş ve Ada'ya yerleşmişti. Ateşkese rağmen yavaş yavaş genişleme harekâtını devam ettiriyordu. Geri dönülmesi çok güç bir Türk askeri varlığı Kıbrıs'a çıkmıştı. Türkiye içindeki değişiklik, sosyal ve politik açıdan muazzamdı. Gazetelerde hamasi manşetler, birbirini tutmayan haberler ve Ordu'ya yardım kampanyaları yarış halindeydi.

Yunan Cuntası bu baskına dayanamamış ve yerini sivillere bırakmıştı. Ancak perde arkası ve tüm kilit yerlerde Cunta hazır. Her an müdahale için bekliyorlardı. Karamanlis gelir gelmez durumun farkına varmış, bundan dolayı Başbakanlığa dahi gitmediği gibi, tüm gücünü halkından alma yolunu tutmuştu. Karamanlis ile Cunta kalıntıları arasında sessiz çekişme derhal başlamıştı.

İngiltere başından sonuna kadar son derece renksiz bir politika izleyerek, ikinci keman olmayı kabullenmişti. Zaten ağırlığının da artık büyük bir değeri yoktu Ankara'da. Havaalanı gibi trajik-komik olaylarda ağırlığını hissettirmekle yetiniyordu.

Amerika Dış İşleri Bakanı Kissinger, önceleri Sampson'un yerleşmesini beklemiş, hatta perde arkasından desteklemişti. Türk müdahalesine sert bir şekilde karşı çıkmanın vereceği büyük zararı hesapladığından dolayı, ikinci bir Johnson mektubu yayınlamaktan kaçınmış ve gelişmeleri beklemişti. Türkiye Ada'ya çıkınca, kuvvet politikasına inanan "süper kuvvet" derhal tutumunu değiştirmiş, durumu gerçekçi bir şekilde ele almıştı. Atina'daki değişiklikten bir önce ateşkese kabul ettirmişti. Değişiklik sırasında Yunanistan'ın yanlış bir karara sapsmasını istemiyordu. Sonuçtan memnundu.

---

<sup>28</sup> Pierre Oberling, a.g.e., s. 137

Amerikan ve Batı taraftarı Karamanlis, Atina'ya, Klerides de Makarios'un yerine gelmişti. Böylece Amerika'nın tehlikeli bulduğu Makarios'un yerine istenilen kişi oturtulabilmişti. Türkiye de Kıbrıs'ta köprübaşı tutarak Ada'nın kendi menfaatleri aleyhine işleyecek etki sahalarına kaymasını önlemişti. Şimdi mesele Cenevre'de bu durumu kâğıda döktürmekti.

Sovyetler Birliği, Sampson'un ve Cunta'nın devrilmesinden memnun görünüyordu ancak, Makarios'un bir daha geri dönememesinden kuşku duyuyordu. Klerides'in göreceği destek ve Karamanlis'in Başpiskopos ile eski görüş ayrılığı, Makarios'un geri dönme şansını yitirebilirdi. Üstelik Türkiye hiç durmadan Ada'ya asker yığıyordu. Cenevre'de NATO'cular arası bir konferansla Ada'nın bağımsızlığının tamamen kaldırılma varsayımı Moskova'yı kaygılandırıyor. Ankara'ya başlangıçta gösterdiği sempatiyi değiştirmeye başlamıştı.

Türkiye için davalarını kolaylıkla anlatma ve kabul ettirme imkânları kayboluyordu. Masa başında, büyük bir sempati ile alkışlanan yeni bir Yunanistan'la mücadele edip, savaş alanında elde ettiklerini siyasi ilkelere uyuşturma devresi başlıyordu. İşte Cenevre Konferansı bu havada başlamıştı.

## **B) BİRİNCİ CENEVRE KONFERANSI**

Türk Silahlı Kuvvetleri'nin Kıbrıs'ta kazandığı bu başarıyı diplomatik alanda hedefine ulaştırmak gerekiyordu. Cenevre görüşmelerinde Kıbrıs'a Zürih ve Londra Antlaşmalarının ön gördüğünden daha güvenceli bir statü kazandırmakla karşı karşıya bulunan Türkiye'nin diplomatik alanda göstereceği en küçük bir ihmal ve yapacağı en küçük bir hata; şehitler verilerek kazanılmış büyük zafere gölge düşürebilirdi. Bu bakımdan çok dikkatli olunmalıydı.

Rum-Yunan ikilisi, Ada'da 1960 yılında Kıbrıs Cumhuriyeti'nin ilanı ile kurulan anayasal düzeni 1963 yılından başlayarak 1974 yılına kadar sürdürdüğü çeşitli eylemlerle ortadan kaldırmış ve Kıbrıs'ta taraflar arasında kurulan hassas dengeyi kendi lehlerine olacak şekilde bozmuşlardır.

Birinci Cenevre görüşmelerinde, Barış Harekâtı ile esas amacın eski durumu kabul etmek değil, yeni durumların da değerlendirilmesi zorunluluğu dile getirilmiştir. Başbakan Bülent Ecevit, 26 Temmuz 1974'te Cenevre görüşmeleri sırasında yaptığı açıklamalarla, Kıbrıs sorununun değerlendirilmesinde Türk görüşüne açıklık getirmiştir:

*“...Hiç kimse, Kıbrıs sorunu görüşülürken, Kıbrıs'ta hiçbir şey olmamış gibi, hiçbir şey değişmemiş gibi düşünemez, konuşamaz. 20 Temmuz 1974 sabahından itibaren Kıbrıs'ta çok şey değişmiştir. Bu gerçek, herkes tarafından gerçekçi bir şekilde göz önünde tutulmadıkça Kıbrıs sorununa anlaşma yoluyla çözüm bulunamaz...”<sup>29</sup>*

Cenevre’de toplanan Kıbrıs konferansının asıl amacı, Makarios’a karşı düzenlenen hükümet darbesinin hükümsüz sayılması ve Nikos Sampson’un Cumhurbaşkanlığından uzaklaştırılması değil; Züriç ve Londra Antlaşmaları’ndan hareketle anayasal düzenin yeniden kurulması idi.

Kıbrıs’ta hiç bir hukuki rejim yoktu. Rumların Ada üzerinde, Kıbrıs Cumhuriyeti bakımından meşruiyeti eksikti. Kendisine Kıbrıs Cumhurbaşkanlığını yakıştıran Makarios ve daha sonra başa geçen Nikos Sampson ile Klerides ancak Ada’daki Rum cemaatinin meşruiyetini taşıyorlardı. Türk halkını temsil etme hakları ve yetkileri yoktu. Kıbrıs’ta yeniden kurulacak düzeni hukuki bir boşluk üzerine inşa etmek mümkün değildi. Yeni rejim Makarios tarafından kaldırılan, fakat Türkiye’nin görüşüne göre el’an yürürlükte olan Züriç ve Londra Antlaşmaları ile Garanti ve İttifak Antlaşmalarının sağladığı hukuki temel üzerine inşa edilmeliydi. Ada’ya getirilmek istenen yeni idari düzende Türkiye, genel olarak iki temel hedef üzerinde duruyordu.

- Kıbrıs Türk halkının, geçmişte maruz kaldıkları tecrübelerden masun olarak, bundan böyle can ve mal güvenliği içinde yaşamalarını sağlayacak köklü tedbirleri almak,
- Türkiye’nin güvenliğini ve ikmal limanlarını, her türlü tehdit ve tehlikeden masun tutacak hükümleri temin etmek.

Birleşmiş Milletlerin büyük çabaları sonucunda, 22 Temmuz’da ilan edilen ateşkesten sonra üç garantör ülke ve ilgili taraf olan Türkiye, Yunanistan ve İngiltere temsilcileri, Birleşmiş Milletler Güvenlik Konseyi’nin 20.07.1974 tarih ve 353 (1974) sayılı kararındaki<sup>30</sup> “bölgede barışın ve Kıbrıs’ta anayasal hükümetin yeniden iadesi için, gecikmeksizin görüşmelere girişmek” doğrultusundaki çağrısına uyararak, 25 Temmuz 1974 tarihinde Cenevre’de toplandılar. Konferansta Türkiye’yi Dış İşleri Bakanı Turan Güneş (Resim 2 – 2), Yunanistan’ı Mavros, İngiltere’yi de Callagan

<sup>29</sup> Hamza Eroğlu, Editör Hüseyin Gökçekuş, **Kuzey Kıbrıs Türk Cumhuriyeti’nin Yaratan Tarihi Süreç**, Kıbrıs’ın Dünü, Bugünü ve Geleceğe İlişkin Vizyonu, Yakın Doğu Üniversitesi Eğitim Vakfı Yayınları, Lefkoşa 2001, s.123

<sup>30</sup> Birleşmiş Milletler Güvenlik Konseyi’nin 20.07.1974 tarih ve 353 (1974) sayılı kararının tam metni için Bkz. Sarıca, Teziç, Eskişurt, **Kıbrıs Sorunu**, İstanbul Üniversitesi Hukuk Fakültesi Yayınları, İstanbul 1975, s. 195

temsil etti.<sup>31</sup> Türk Heyeti bu konferansta, 2 Milletvekili, 4 Büyükelçi, 3 General, 2 Profesör, 12 Dış İşleri mensubu olmak üzere 24 kişiden oluşuyordu. Buna karşılık İngiltere Heyeti, Dış İşleri Bakanı, 1 Büyükelçi, 3 General ve 6 Dış İşleri mensubu olmak üzere 8 kişiden, Yunanistan ise, Dış İşleri Bakanı, 1 Genel sekreter, 2 Büyükelçi, 2 Müsteşar ve birkaç Dış İşleri mensubu olmak üzere takriben 10 kişiden oluşuyordu.<sup>32</sup> Altı gün devam eden Birinci Cenevre görüşmelerinde ABD, Sovyetler Birliği ve Birleşmiş Milletler birer gözlemci bulundurmışlardır.<sup>33</sup>

Konferans başlarken Türk ve Yunan isteklerini birbiriyle bağdaştırmanın oldukça güç bir iş olduğu herkes tarafından kabul edilen bir gerçektir. Türkiye, haklı olarak ödün vermek niyetinde değildi. Yunanistan ise büyük devletlerin müdahalesi ile sorunun kendi lehine çözüleceği inancını kaybetmemiştir.

Beş gün devam eden ve zaman zaman dağılma noktasına gelen konferans boyunca Türkiye, geçmiş tecrübelerle istinaden Kıbrıs'ta ihlal edilmiş yasal statünün gerekli şekilde işlemediği, eskisi gibi Türklere kullanamayacağı haklar vererek işin oyalanamayacağı görüşünden hareketle, ne darbeden önceki, ne de meşruiyetini kaybetmiş 1960 anayasal düzenine dönülemeyeceğini, Kıbrıs'ın statüsünün yeniden incelenmesi gerektiğini açıkladı. Bu görüşlerden hareketle Türkiye, Kıbrıs Türk Toplumunu'nun güvenliğini sağlayacak, coğrafi ayrılık esaslarına bağlı, federatif bir siyasi statünün kabulünü önerdi. Yunanistan ise konferansın amacının 353 sayılı Güvenlik Konseyi kararının uygulamasını görüşmek ve neticelendirmek olduğunu savunarak, Güvenlik Konseyi'nin "Kıbrıs'ta anayasal hükümetin yeniden iadesi" ifadesini, önceleri 15 Temmuz darbesinden sonraki düzene, konferans sonlarına doğru ise 1960 Anayasal düzenine dönülmesi olarak yorumladı. Yunanistan konferans boyunca, Kıbrıs'ta gerçek bir barışın kurulması için ciddi çözüm alternatifleri yerine, Türkiye'nin müdahalesinin hukuki ve siyasi gerekçelerini haksız kılacak, 1960 Anayasal düzeninin uluslar arası antlaşma karakterini de ortadan kaldıracak önerilerinde ısrar edip genellikle ateşkes konusunda görüşülmesi gerektiğini belirtti.

---

<sup>31</sup> Birinci Cenevre Konferansına Dış İşleri Bakanı Turan Güneş'in yanı sıra Dış İşleri'nin tecrübeli kadrolarından Haluk Bayülken, Ecmel Barutçu, Ercüment Yavuzalp gibi yardımcıları da katılmışlardı. Konferansa askeri uzmanlar da katılmışlardı. Tümgeneral Hasan Sağlam (sonra Korgeneral), Tümgeneral Süreyya Yüksel (sonra Orgeneral) ve Tuğgeneral Kemal Yamak (sonra Orgeneral). Bkz. Sabahattin İsmail, a.g.e., s. 154.

<sup>32</sup> Sabri Yirmibeşoğlu, **Askeri ve Siyasi Anılarım (1965 – 1999)**, Kastaş Yayınları, İstanbul 1999, C. II, s. 105

<sup>33</sup> **Kıbrıs Barış Harekâtı**, Sebep ve Sonuçlarının Analizi Ders Notu, Deniz Harp Akademisi Yayınları, İstanbul 2004, s. 40

Konferans'ta Türk Dış İşleri Bakanı, Ada'daki gerçeklere uygun olarak Kıbrıs sorununa bir çözüm empoze etmeye kararlıydı. Diğer taraftan, Yunan Dış İşleri Bakanı George Mavros, uzun süren bir sürgünden yeni dönmüştü ve yenik bir milletin temsilcisi olmanın dezavantajına sahipti.

Yapılan bir seri hararetli görüşmede, Dış İşleri Bakanı Mavros, Güvenlik Konseyi kararının 4. maddesine göre Türklerin bütün askerlerini Ada'dan çekmesi gerektiğini savundu. Kıbrıs'ta Türkler ile Rumlar arasında bir güvenlik bölgesi kurulması konusunda Konferans'taki diğer temsilcilerle aynı fikirdeydi. Fakat o, bu bölgenin ateşkes hattının Türk tarafında olması gerektiğini iddia ediyordu. Aksi takdirde, 50 Rum köyü tahliye edilmek zorunda kalıncaktı. Buna karşılık, Türk Dış İşleri Bakanı, Turan Güneş, güvenlik bölgesinin ateşkes hattının Türk tarafında olamayacağını, bu bölgenin çok dar olduğunu söyledi. Eğer güvenli bölge Türk tarafında oluşturulacak olursa, Türk bölgesi diye bir şey kalmayacaktı.<sup>34</sup>

Bu şartlar altında başlayan I. Cenevre Konferansı'nda 26 Temmuz 1974 günü, konferansta açıklanan resmi Türk görüşleri şu şekildeydi:<sup>35</sup>

- Cenevre'de hem ateşkesin, hem de Kıbrıs'ta yeni düzenin kurulması konusunda karar alınması gereklidir.
- Federasyon tezimize uygun yolda bağlayıcı bir karar elde edilmelidir.
- Türklerin güvenliği, yine Türkler tarafından (polis gücü) teminat altına alınmalıdır.
- Türk askerlerinin geri dönüşü için kesin hiçbir tarih metne girmemelidir.
- Türk birliklerinin etrafını çevirecek olan tampon bölge 10 km. olmalı ve etrafında Birleşmiş Milletlerin hiçbir askeri kordonu bulunmamalıdır.
- Denктаş, başkan yardımcısı görevine derhal başlamalıdır.
- Cemaatlerin de katılacağı büyük bir Kıbrıs konferansı bir hafta içinde toplanmalıdır.

Yunanistan ise, konferansta su karşı önerileri kabul ettirmek istiyordu:<sup>36</sup>

- Cenevre'de Birleşmiş Milletlerin sadece ateşkes ile ilgili kararı, yani ateşkesin nasıl uygulanacağı görüşülebilir. Anayasa hakları kesinlikle ele alınamaz.
- Ada'ya çıkan Türk birlikleri derhal ve toptan Ada'dan ayrılmalıdır.

<sup>34</sup> Pierre Oberling, a.g.e., s.173

<sup>35</sup> Murat Sarıca, Erdoğan Teziç, Özer Eskiuyurt, a.g.e., s.199

<sup>36</sup> Murat Sarıca, Erdoğan Teziç, Özer Eskiuyurt, a.g.e., s.200

- Anayasa ve Kıbrıs'taki yeni düzene ait hiçbir konu ele alınamayacağı gibi, bir hafta sonraki konferansa da atıfta bulunulmamalıdır.

27 Temmuz 1974 günü taraflar BM'nin çağrısına uymuşlardır. Cenevre'de üç gündür beri devam eden görüşmelerde Türk tezine göre; yeni bir Kıbrıs devleti'nin düzenlenmesi için, Yunanistan'a göre de, statükonun korunması için müzakereler sürmektedir. O günkü toplantıda, üç bakan iki saatlik bir görüşme neticesinde, yayınlanacak antlaşmanın paragraf başlıklarını tespit ederek uzmanların madde üzerinde çalışmasını kabul etmişlerdir. Ancak daha sonra imzalanacak antlaşmanın birçok maddesi üzerinde uzmanlar bile anlaşmaya varamamışlardır.

28 Temmuz günü konferans, Türkiye'nin bütün şartlarının kabul edilmemesi halinde çekileceğini bildirmesi üzerine tehlikeye düşmüştür.

Bu görüşmeler sabaha kadar sürmüş ve aşağıdaki maddeler kabul edilmiştir:<sup>37</sup>

- Birinci madde: 1960 antlaşması ve BM Güvenlik Konseyi'nin ateşkes üzerine açıklama yapılıyor,
- İkinci madde: ateşkesin imzalandığı tarihte yürürlüğe gireceği,
- Üçüncü madde: Güvenlik kuşağı ve BM Barış Gücünün fonksiyonunun düzenlenmesi
- Dördüncü madde: Türk kuvvetlerinin Ada'da güven doğunca tedricen çekilmesi ile ilgilidir.

Toplantıya verilen arada Türk delegasyonu bu kararları Ankara'ya ilettiler. Dördüncü madde Ankara tarafından kabul edilmedi ve Türk Delegasyonu'na gerekirse toplantıyı terk etme talimatı verildi. Daha sonra konferans devam etti. Ancak Türk Delegasyonu daha önce kabul etmiş olduğu dördüncü maddeyi tekrar öne süremezdi. Bu nedenle kabul edilemeyecek başka teklifler öne sürmeye başladı. Fakat bu tekliflerin hepsi de kabul edilince dördüncü maddenin bir kez de Ankara'ya sorulması ve tekrar görüşülmesi ileri sürüldü. Bu maddeyi önceden Hükümete danışmadan kabul etmiş olmaları delegasyonu güç durumda bırakmıştı.<sup>38</sup>

"Kıbrıs Barış Harekâtı ve Sonrası" başlığı altında anılarını kaleme alan ve Cenevre görüşmelerine katılmış olan diplomatlardan Ecmel Barutçu, şöyle yazmaktadır:

*"(Cenevre'de) Anlaşma metni üzerinde en ziyade müşkülât çekilen nokta, Türk kuvvetlerinin adadan çekilmesiyle ilgili madde oldu. Bu maddenin ilk mutabık kalınan metni; siyasi çözüm üzerine Türk askerlerinin geri çekileceğini söylüyordu. Bu madde*

<sup>37</sup> Özdoğan ve diğerleri, a.g.e., s. 192

<sup>38</sup> M. Ali Birand, a.g.e., s. 322 – 335

*Ankara'da büyük hiddet yarattı. Çok geçmeden Kıbrıs Barış Harekâtı sırasında Ecevit ile Dr.Kissinger arasında kurulmuş olan telefon diplomasisi yeniden harekete geçti. Böylece anlaşma metnindeki dördüncü madde doğdu. Bu madde iyice okunursa görülür ki, Türk kuvvetlerinin adadan geri çekilmesi diye bir mesele yoktur. Bu madde Dr.Kissinger'e daha sonra "Türk ordusu bir yere girdi mi, en az 300 sene kalır" dedirtecek şekilde kaleme alınmıştır. Bu sonuç, doğrudan Bülent Ecevit'in müdahalesiyle sağlanmıştır..."<sup>39</sup>*

29 Temmuz günü, Türkiye ve Yunanistan "Yabancı kuvvetlerin Ada'dan çekilmesine ilişkin madde" hariç diğer maddelerde anlaşma sağlamışlardır. Türkiye'nin kabul etmediği, İngiltere ve Yunanistan'ın ise imzaya hazır olduklarını bildirdikleri madde özetle şöyledir."Üç ülke, Kıbrıs'taki barış ve sükûnda ilerleme sağlandığı takdirde, yabancı kuvvetlerin asker ve silah sayısını artırmamaya dikkat edeceklerdir." Türkiye'ye kabul ettirilmeye çalışılan bu madde, Türk birliklerinin daha fazla takviye almamalarını hedef tutan bir maddedir. Görülmektedir ki, bu pazarlıklarda İngiltere daima Rum – Yunan ikilisinin yanında olmuştur. Bunda İngiltere'nin Ada'daki menfaatleri, özellikle de Ada'da bulunan İngiliz üslerinin büyük etkisi vardı.

Yunanistan, Kıbrıs meselesini uluslar arası bir platforma çekip Kıbrıs'ı Amerika Birleşik Devletleri, Avrupa Topluluğu, Sovyetler Birliği ve üçüncü dünya ülkeleri arasında bir çıkar çatışmasına dönüştürmek suretiyle anılan devletlerin desteğini kazanmayı ve Türkiye'nin Ada üzerindeki askeri ve hukuki etkisini ortadan kaldırmayı amaçlıyordu. Yunanistan ayrıca, Ada'daki Türk ve Rum toplumlarının, coğrafi iki ayrı bölgeye dayanan bir federasyon içinde yaşamalarından başka çıkar yol olmadığını yalnız Türkiye tarafından değil, A.B.D., İngiltere ve diğer bazı devletler tarafından da kabul edilmeye başlamasından duyduğu endişeyi, böyle bir siyasi manevra ile giderebileceğini umuyordu.

Görüşmeler 30 Temmuz 1974 tarihinde, Yunanistan, Türkiye ve İngiltere Dışişleri Bakanları arasında imzalanan "Cenevre Antlaşması" ile sonuçlandı.<sup>40</sup> Cenevre'de başlamış olan ateşkes müzakereleri, Türkiye'nin ateşkesin de üzerinde, gelecekteki Kıbrıs için ileri sürmüş olduğu tüm önerilerin kabul edilmesi ile sonuçlandı.

30 Temmuz günü imzalanan I. Cenevre Antlaşması ile Kıbrıs'ın bağımsızlığının teminatçısı olan üç ülke, Ada'da iki otonom yönetimin varlığını kabul etti. Kıbrıslı

<sup>39</sup> Cumhuriyet gazetesi, 25 ve 26 Temmuz 1992

<sup>40</sup> Güner Göktuğ, **Kuzey Kıbrıs Türk Cumhuriyeti'ni Hazırlayan Siyasal Nedenler**, İstanbul Üniversitesi Sosyal Bilimler Enstitüsü Yayınları, İstanbul 1990, s. 116 – 117



Rumlar ile Türk birlikleri arasına BM Barış Gücü tarafından bir güvenlik bölgesi oluşturuldu. İngiliz Dışişleri Bakanı toplantı sonrası yaptığı açıklamada 8 Ağustos'ta yeni bir toplantı yapılacağını, Kıbrıs'ta iki ayrı toplum olduğunu, Yunanlıların Ada'ya asker göndermemesini ve Kıbrıs'ta iki otonom idarenin var olduğunu kabul olduğunu söyledi. Yunan Dışişleri Bakanı Mavros'ta toplum temsilcilerinin de katılacağı bir konferans daha yapılacağını açıkladı.

Yapılan uzun görüşmelerden sonra Türk tezi olarak kabul edilen metin üzerinde antlaşmaya varıldı.<sup>41</sup> Bu antlaşma hükümlerine göre:<sup>42</sup>

- “... Bakanlar, 16 Ağustos 1960'ta Lefkoşa'da imzalanan milletlerarası antlaşmaları ve Güvenlik Konseyi'nin 353 sayılı kararını dikkate alarak, Kıbrıs'taki durumu makul bir süre zarfında yeniden tanzim edecek ve ayarlayacak tedbirlerin acil olarak, devamlı olacak şekilde harekete geçirilmesinin önemini kabul etmişlerdir.”
- “Üç Bakan, durumu istikrara kavuşturmak için, karşı karşıya bulunan silahlı kuvvetlerin, Kıbrıs Cumhuriyeti'nde 30 Temmuz 1974 günü Cenevre saati ile 22.00'de kontrolleri altında bulundurdıkları bölgeleri genişletmemeleri gerektiğini beyan etmişlerdir.
- “Alınması gereken acil tedbirler şunlardır;
  - Yukarıda ikinci maddede belirtilen gün ve saatte, Türk Silahlı Kuvvetlerince işgal edilen bölgelerin bittiği yerden itibaren genişliği Türkiye, Yunanistan ve Birleşik Krallık temsilcileri tarafından Birleşmiş Milletler Barış Gücü ile bil istişare kararlaştırılacak bir güvenlik bölgesi kurulacaktır. Bu bölgeye giriş yasağına nezaret edecek olan Birleşmiş Milletler Barış Gücü hariç, hiçbir kuvvet giremeyecektir. Güvenlik bölgesi büyüklüğü ve mahiyeti tespit olunana değin, iki kuvvet arasındaki mevcut bölgeye hiçbir kuvvet girmeyecektir.
  - Yunan ve Kıbrıs Rum kuvvetlerince işgal edilen bütün Kıbrıs bölgeleri derhal tahliye edilecektir. Bu bölgeler Birleşmiş Milletler Barış Gücü tarafından korunmaya devam edecek ve derhal güvenlik tedbirlerine sahip olacaklardır. Türk Silahlı

<sup>41</sup> Abdulhalük Çay, **Kıbrıs'ta Kanlı Noel – 1963**, Türk Kültürünü Araştırma Enstitüsü Yayınları:93, Ankara 1989, s.99

<sup>42</sup> Murat Sarıca, Erdoğan Teziç, Özer Eskiuyurt, a.g.e., s.200 – 205; Fahir Armaoğlu, a.g.e., s.804

Kuvvetleri'nin kontrolü dışında kalan diğer Türk bölgeleri, Birleşmiş Milletler Barış Gücü güvenlik birliği tarafından korumaya devam olunacak ve evvelce olduğu gibi, kendi polis ve güvenlik kuvvetlerini idame ettireceklerdir.

- Karma köylerdeki güvenlik ve polis görevleri Birleşmiş Milletler Barış Gücü tarafından yürütülecektir.
- Son muhasamat sonucunda tutuklanan askeri personel ve siviller mümkün olan en kısa zamanda ya mübadele edilecekler, ya da Milletlerarası Kızılhaç Komitesi'nin nezareti altında serbest bırakılacaklardır.”
- “Üç Dışişleri Bakanı, Güvenlik Konseyi'nin 353 sayılı kararının mümkün olan en kısa sürede uygulanması hususunu yeniden teyit ederek, ilgili bütün tarafların kabul edebileceği adil ve sürekli bir çözüm çerçevesinde, Kıbrıs Cumhuriyeti'nde barış ve güvenlik ve karşılıklı itimat tesis edildiği ölçüde; Kıbrıs Cumhuriyeti'ndeki silahlı kuvvetler sayısı ve silah, mühimmat ve diğer harp malzemelerinin uygun zamanlarda ve kademeli şekilde azaltılmasına müncer olacak tedbirlerin geliştirilmesinde mutabık olmuşlardır.
- Kıbrıs Cumhuriyeti'nin bağımsızlık ve toprak bütünlüğü ve güvenliğinin idame ettirilmesiyle ilgili olarak üç Dış İşleri Bakanı, Güvenlik Konseyi'nin 353 sayılı kararında öngörüldüğü gibi müzakerelerin aşağıdaki hususları gerçekleştirmek amacıyla mümkün olan en az gecikmeyle devamını kararlaştırmışlardır.
  - Bölge barışının iadesi,
  - Kıbrıs'ta anayasal hükümetin tesisi,

Bu amaçla müzakerelerin 8 Ağustos 1974'te Cenevre'de devamı üzerine anlaşmışlardır. Öte yandan 5. maddenin 2. fıkrası Kıbrıs Geçici Türk Yönetimi açısından çok önemli sayılabilecek bir hükmü içermektedir. Bu fıkra göre, Cenevre Protokolünü akdeden “Bakanlar, Kıbrıs Cumhuriyeti'nde fiiliyatta Türk ve Rum olmak üzere iki muhtar idarenin mevcut olduğunu not etmişlerdir. Bu durumdan çıkabilecek sonuçlara hanel gelmemek üzere Bakanlar adı geçen idarelerin mevcut bulunması sonucu doğan sonuçları gözden geçirmeye mutabık kalmışlardır.

Bu antlaşmanın Kıbrıs Türk Toplumunu açısından başarı sayılabilecek tarafı Kıbrıs Cumhuriyeti içinde fiilen, iki özerk idarenin varlığının kabul edilmesidir. Kıbrıs'ta

yeniden kurulacak olan Anayasal hükümetin, bu iki özerk yönetime sahip Türk ve Rum toplumlarının görüşmeleri yoluyla kurulacağı kabul edilmiştir.<sup>43</sup>

Ancak Birinci Cenevre görüşmelerinde, tüm taraflarca kabul edilen hususlar Yunanistan tarafından uygulamaya konulmadı. Cenevre Konferansında alınan kararları Yunanistan, Enosis'i gerçekleştirmek üzereyken askeri mağlubiyet aldığı için hazmedemeyerek uygulamadı.<sup>44</sup>

Konferans sonrasında Rum tarafının samimi olmadığı, anlaşmanın amir hükümlerine uyulmadığı, Rumlar tarafından işgal olunan Türk yerleşim birimlerinin boşaltılmadığı, karma köylerden Rum Milli Muhafız Ordusu askerlerinin çekilmediği gözlemlendi. Bunun yanında Evdim ve Limasol'de Türklere ait evler yıkılıp, saldırılar Muratağa, Atlılar ve Taşkent'te<sup>45</sup> de devam etti. Yabancı basın mensuplarından bir heyet Türk Toplum lideri Rauf R. Denктаş'ı ziyaretlerinde Denктаş onlara şu açıklamaları yapıyordu:

*“...Rum bölgelerinde mahsur kalan soydaşlarımızın çok kötü koşullar içinde yaşadıklarına ve can güvenliklerinin bulunmadığına işaret ederek, Rum tarafının Cenevre Antlaşması'na uymadıkları takdirde, Türk Ordusu'nun, Türklerin güvenliğini sağlamak üzere harekete geçmeye kararlı olduğunu söyledim. “Nasıl bir anlaşma istiyorsunuz?” sorusuna ise şu yanıtı verdim:”Toplumlar arası görüşmelerde 7 yıl Türklerin yerlerinde güvenlik içinde kalmalarını temin için görüştük. Ancak Türkleri 3*

<sup>43</sup>Zehra Cerrahoğlu, **Birleşmiş Milletler Gözetiminde Kıbrıs Sorunu ile İlgili Olarak Yapılan Toplumlararası Görüşmeler (1968 – 1990)**, TC Kültür Bakanlığı Kültür Eserleri, Ankara 1998, s. 36

<sup>44</sup>H. Fikret Alaysa, Tarihte Kıbrıs, Ulus Ofset Tesisleri, Lefkoşa 1988, s.244

<sup>45</sup>14 Ağustos 1974 günü Milli Muhafız ve EOKA – B, Magosa'nın kuzey batısındaki Atlılar köyüne girerek bulabildikleri erkek, kadın, çocuk demeden herkesi toplamış; bunlardan 57 kişiyi köyün yakınındaki bir araziye götürüp sorguya çekmiş ve otomatik silahlarla hepsini kurşuna dizmişlerdi. Gömülmeyen cesetler birkaç gün sonra tanınmayacak duruma gelince ölümler üzerinden dozer geçirerek onları ezmişlerdir. Cesetlerden yalnızca kemik ve et parçaları kalmıştır. Köyde katliamdan yalnızca üç kişi kurtulmuştur.

Bu sırada birkaç mil uzakta, silahlı gözü dönmüş başka bir EOKA çetesi Muratağa Köyüne girerek, burada yaşayan Türklerin hepsini öldürmüşlerdir. Daha sonra da Muratağa yakınlarındaki Sandallar Köyü'ne geçerek, buradaki Türkleri Muratağa'ya götürüp hepsini öldürdüler ve Atlılar Köyü'nde olduğu gibi, dozerlerle açtıkları çukurlara topluca gömdüler.

İnsanlık dışı cinayetlerin işlendiği bu sabah, bir başka EOKA – B çetesi, yine bir Türk köyünde cinayet işliyordu. Andriko Melani'nin komutasındaki EOKA – B, Limasol ile Larnaka yolu ortasında Kıbrıslı Rum ve Türklerin birlikte yaşadığı Taşkent köyü'ndeki Türk mahallesine girerek 13 ile 74 yaş arasındaki 69 erkeği topladılar. 15 Ağustos'ta Andriko ve adamları Tatlısu (Mari) ve Terazi (Zyyi) köylerinden Kıbrıslı Türklerden 15 kişi daha getirerek, bunlardan 50 kişiyi otobüse bindirip Limasol yakınlarında daha önceden kazılan bir çukurun olduğu yerde kurşuna dizdiler. Bu olaydan sağ olarak kurtulan Suat Hüseyin, bir süre sonra atılmış olduğu hendekten çıkmış ve olay hakkında tanıklık yapmıştır. Bkz. Erol Mütercimler, **Satılık Ada...**s. 423 – 424

*saat içinde temizleyecek Rum Yıldırım Harekât Planı'nı<sup>46</sup> öğrendikten sonra Rumlara güvenimiz kalmamıştır. Yapılacak anlaşma coğrafi esaslar çerçevesinde olacaktır...*<sup>47</sup>

Pierre Oberling, The Road To Bellapais adlı kitabında bu konuda şunları anlatmaktadır:

*“...Kıbrıs Türk'ünün çoğunluğu için 22 Temmuz ateşkesi acı ve endişeden kurtulmak için yeterli değildi. Milli Muhafızlar Kokkina, Limnitis ve Louroudjina'ya saldırdılar. Birçok Kıbrıs Türk köyü Milli Muhafızların ve EOKA-B'nin kuşatması altında kaldılar. Evlerinden kaçmak zorunda bırakılan 37 köyün Türk sakinleri tam bir yoksulluk içinde yaşıyorlardı. 20, 21, 22 Temmuz günleri topçu ateşi nedeniyle büyük zarar görmüş olan Magosa'nın Türk kesimi, Baykal, Sakarya ve Karakol'dan gelen göçmenler nedeniyle nüfusu normalin iki katına çıkmıştır...”<sup>48</sup>*

Birinci Cenevre Görüşmeleri oldukça çetin geçmiştir. Yunan Dış İşleri Bakanı Mavros zaman zaman görüşmeleri terk etmekle tehdit etmiştir. Aslında Mavros çok zor durumdaydı. Ülkesinde bir yandan solcuların, bir yandan da Cunta'nın baskısı altındaydı. Türklere daha fazla ödün verilirse çiçeği burnunda Yunan demokrasisinin sonu ne olurdu?

Özellikle Türk birliklerinin ilerlemeleri Mavros'u sıkıntıya sokuyordu. Türkiye, son derece güç durumdaki Karamanlis'i köşeye itmekteydi. Yunanlıların bu şekilde tahkir edilmesi Yunanistan'da diktatörlüğün geri gelmesine neden olabilirdi. Mavros, Türklerin 22 Temmuz'dan beri yüzlerce kilometre genişlediğini, bu durumda konferansa devam etmenin bir anlamı olmadığını belirtmiştir.

Burada şu da anlaşılmaktadır ki, Yunanlılar Cenevre Konferansı'na gelmeden önce Ada'daki Türk birliklerinin derhal Ada'yı terk etmeleri gerektiği görüşünderken şimdi 22 Temmuz hatlarına çekilmeleri noktasına gelmişlerdi.

II. Cenevre Konferansına kadar geçen sürede Türk politikasının ana hatlarını Başbakan Bülent Ecevit şöyle açıkladı:

*“...Bütün bu olup bitenlerden sonra Ada'daki Türklerin, Rum yönetimi altında yaşamasını bekleyemeyiz. Bu imkân dışıdır. Uygulanamaz. Gerçekleri görmeli ve onları*

---

<sup>46</sup> 1 Ağustos 1974 günü yapılan muharebelerde Rum mevzilerinden ele geçirilen dosyalar arasında Lefkoşa'yı üç saat içinde ele geçirme planı da vardı. Rumlar, BM üniformaları giyerek içeriye dalacaklar ve Türkleri içeriden vuracaklardı.

<sup>47</sup> Rauf R. Denктаş, **Rauf Denктаş'ın Hatıraları (1964 – 1974)**, C. IX (1973 – 1974)Boğaziçi Yayınları, İstanbul 1999, , s.384

<sup>48</sup> Pierre Oberling, a.g.e., s.173

*kâğıt üzerine dökmeliyiz. Ada'daki Türkler ve Rumlar için ayrı yönetimlerin kurulması, bütün bu olup bitenlerden sonra şarttır... ”<sup>49</sup>*

Türk Hükümeti, aldığı siyasi ve askeri kararlarla geri çeviremeyeceği bir mekanizmayı harekete geçirmişti. Askeri alanda kazandığı başarıyı, müzakerelerde de elde etmesi gerekliydi. Hiç kuşkusuz, 30 Temmuz 1974 gecesi Cenevre’de, Türkiye, Yunanistan ve İngiltere arasında imzalanan deklarasyon, Türkiye açısından büyük bir başarıdır. Bu başarının elde edilmesinde, Türk Silahlı Kuvvetleri’nin kendisine verilen görevi tam olarak yerine getirmesi; Türk hariciyesinin, salt ulusal çıkarlar doğrultusunda sürdürdüğü cesur dış politikası önemli rol oynamıştır.

Görüldüğü üzere, yayınlanan Cenevre Deklarasyonu ile taraftarlar, Kıbrıs’ta ayrı iki otonom yönetimin mevcut olduğunu hiçbir şüpheye yer bırakmayacak şekilde kabul etmişler, otonom Türk ve Rum toplumlarının federal bir devlet çatısı altında bir ortak yönetim kurmalarını beyan etmişlerdi.

Cenevre Deklarasyonu’nda Türk askerlerinin Ada’dan çekilmesi ile ilgili hiçbir madde yer almamıştır. Konferansta, Kıbrıs’a yapılan Türk müdahalesi yerinde görülmüş, Türk kuvvetlerinin, Ada’da barış ve güvenliğin sağlandığı yeni bir anayasal düzen sağlanıncaya kadar burada kalması ve bundan sonra da kademeli bir şekilde azaltılması kabul edilmişti. Ayrıca işgal edilen yerler Türk birliklerinin elinde kalacak; Türk ve Rum birlikleri arasında oluşturulacak tampon bölgenin genişliği ve BM Barış Gücü’nün rolü İkinci Cenevre Görüşmeleri’nde ele alınacaktı. Özetle denilebilir ki, Birinci Cenevre görüşmelerinde Türkiye, ileri sürdüğü haklı isteklerinden vazgeçmemiş ve isteklerini taraflara kabul ettirmişti. Böylece, Birinci Barış Harekâtı’nın yasal temellere oturtularak icra edildiği, imzalanan Cenevre Deklarasyonu ile pekiştirilmişti.

### **C) İKİNCİ CENEVRE KONFERANSI**

Kıbrıs’ta Anayasal hükümetin yeniden kurulması, ilgili bütün taraflarca kabul edilebilecek adil ve kalıcı bir çözüme ulaşılabilmesi için görüşmelere 8 Ağustos 1974’te Cenevre’de devam edilmesi, bu görüşmelere Kıbrıs Türk ve Kıbrıs Rum temsilcilerinin de katılması I. Cenevre görüşmelerinde kabul edilmiş olup, Türkiye, Yunanistan ve İngiltere Dışişleri Bakanları, Kıbrıs Türk toplumunu temsilen Rauf Denktaş, Kıbrıs Rum toplumunu temsilen Klerides, II. Cenevre görüşmelerine katıldılar.

---

<sup>49</sup> Sabahattin İsmail, a.g.e., s. 155

I. Cenevre görüşmelerine kararlaştırılan yükümlülüklerini yerine getirmeyen Rum – Yunan tarafı, işgal ettikleri Türk bölgelerini derhal boşaltmaları taahhütlerine uymadıkları gibi, toplama kamplarına birçok sivili topladılar. Türk askerinin ulaşamadığı yerlerdeki Türk köylerine karşı Rumlar saldırılarını sürdürmüş, 15.000 Türk mülteci olmuş, 30 kadar Türk köyü Rumlar tarafından işgal edilmiş ve Yunanistan'dan Kıbrıs'a çok sayıda takviye birlikleri, silah ve cephane yollanmasına başlanmıştır.<sup>50</sup>

II. Cenevre görüşmeleri bu ortam içinde, yani I. Cenevre anlaşma şartlarının Rum ve Yunanlılar tarafından uygulanmadığı bir dönemde, 8 Ağustos 1974'te başladı. I. Cenevre Antlaşması ile kabul edilen geçici statü yerine, iki toplum temsilcilerinin de katılımı ile kalıcı yeni bir siyasal statü için görüşmelere başlandı.<sup>51</sup>

Konferansın nasıl cereyan edeceği ve hatta bilenler için nasıl sonuçlanacağı ilk gün belli olmuştu. İkili görüşmelerde sert suçlamalar sürmüş, Türk tarafı Ada'daki Türk bölge ve köylerinin eski ve Birinci Cenevre Konferansı'nda kabul edilen statüsüne kavuşturulamamış olması konusuna ağırlığını koymuş, karşı taraf ise ateşkes antlaşması ve Birinci Cenevre Antlaşması'ndan sonra ateşkes uyuşmadığı ve işgale devam edildiği konusuna yüklenmişti.<sup>52</sup>

Cenevre'ye inen Yunan Dışişleri Bakanı Mavros, ayağının tozu ile gazetecilere, Ada'da Türklerin ateşi kesmediklerinden, devamlı ilerlediklerinden ve işgali sürdürdüklerinden şikâyet eden sert bir demeç verdi. Yunanistan, ikinci görüşmelerde önce ateşkes anlaşması koşullarının yerine getirilmesini isteyecek, bu sağlandıktan sonra da diğer konuları görüşmeye razı olacaktı.

Cenevre'de ortak bildiriye imzalayan Yunanistan'ın yenilgisini 8 Ağustos 1974 tarihinde başlayan İkinci Cenevre Görüşmeleri'nde telafi etmek için gayret göstereceği tahmin ediliyordu. Yunanistan'da sivil yönetimi kuran Karamanlis'in, siyasi buhranı atlatabilmek ve dünya kamuoyunu kendi tarafına çevirebilmek maksadıyla oyalama ve zaman kazanma taktiklerine başvurması bekleniyordu.

9 Ağustos günü Türk, İngiliz ve Yunan Dışişleri Bakanları ikili temaslارına devam ettiler. Uzmanlar da aralıksız temaslarda bulundular. Türk Heyeti, diğer ilgili

<sup>50</sup> H. Fikret Alaysa, **Tarihte Kıbrıs**, Kıbrıs Türk Kültür Derneği Yayınları, Ankara 1988, s. 244 – 245

<sup>51</sup> Güner Göktuğ, **Kuzey Kıbrıs Türk Cumhuriyeti'ni Hazırlayan Siyasal Nedenler**, İstanbul Üniversitesi Sosyal Bilimler Enstitüsü Yayınları, İstanbul 1990, s. 121

<sup>52</sup> Kemal Yamak, **Gölgede Kalan İzler ve Gölgeleşen Bizler**, Doğan Kitapçılık, İstanbul 2006, s. 350

tarafına Rum işgali ve tehdidi altında bulunan Türk köylerinin listesini verdi ve bu köylerin boşaltılması için Rum – Yunan tarafına 24 saat süre tanıdı.<sup>53</sup>

Konferans başladıktan sonra Yunanistan, beklendiği gibi, oyalama taktiklerine başlamış ve görüşmeleri amacından saptırmak için oyun oynamaya başlamıştı. Yunan delegeleri ve Rum temsilcileri bir masaya oturup, Glafkos Klerides'in önüne “Kıbrıs Devlet Başkanı” yazısının konmasını teklif etmişti. Ciddiyetten uzak olan bu teklif üzerine taraflar, Rauf R. Denктаş ile Glafkos Klerides'in konferanstaki sıfatları için yedi saat tartışmışlardı.<sup>54</sup>

Görüldüğü üzere Rum – Yunan ikilisi, görüşmelerde abesle iştigal ediyor; oyalama taktiği uygulayarak meselenin özüne değinmiyorlardı. Sonunda, İngiltere'nin önerisi ile Türk ve Rum toplumlarının liderleri sıfatları belirtilmeden konferansa katılmışlardı.

Yunan Dış İşleri Bakanı Mavros, akşam saat 19.00'da başlayan toplantılarda derhal taarruza geçti. Özetle şunları söylüyordu:

*“...Cenevre Deklarasyonu, Türk birliklerinin oldukları yerde kalacaklarını kesin olarak saptamıştı. Ancak saldırgan hareketlerin sonu gelmedi. Bugün önümüze getirilecek hat, anlaşmanın imza günü sayılan 30 Temmuz'dan daha ilerdeki bir hattır.*

*Rumlar, silah tehdidi altında geleceklerini düzenlemeye çağrılmaktadır. Halen Akdeniz'deki bir adanın üzerinde dört Kıbrıslı Türk'ü korumak için bir Türk askeri bulunmaktadır. Deklarasyonun imzalandığı günden bu güne kadar Ada'ya on bin asker sevk edilmiştir. Bütün bu güç artışı, sadece Türk toplumunun güvenliği için midir, yoksa Türkiye'nin başka niyetleri mi vardır?*

*Bu durumda, her toplantıda yeni bir ateşkes hattı mı tesis edeceğiz?..”<sup>55</sup>*

Buna karşılık, Türk Dış İşleri Bakanı Turan Güneş de Rum tarafının Cenevre Deklarasyonundaki vaatlerini yerine getirmediğine dikkat çekiyor ve şunları söylüyordu:

*“...Mr. Mavros durmadan ateşkes ihlallerinden söz etmektedir. Yine unutuluyor galiba, ateşkese neden sadece Türk birlikleri uyacakmış? Benim elimde de bu ihlallerle ilgili uzun bir liste var. Bunu okuyayım mı istiyorsunuz? Şimdi gelen haberlerde Baf*

<sup>53</sup> Rauf R. Denктаş, **Rauf Denктаş'ın Hatıraları ...**, s.389

<sup>54</sup> Rauf R. Denктаş, a.g.e., s.390

<sup>55</sup> Artuç, a.g.e., s. 286

*bölgesindeki Aydın ve Dağaşan köylerinin<sup>56</sup> Rum birliklerince ele geçirildiği bildiriliyor. Magosa'da Kale'ye sığınmış olanlar kendi silahlarıyla savunma yapmaya çalışıyorlar. Ne kadar direnebilecekleri belli değil. Limasol'deki durumu hepimiz biliyorsunuz. Türk köylerinden hiç biri, bir tek mahalle bile boşaltılmamıştır. 80 bini aşkın Türk, Rum tehdidi altındadır. Eğer anlaşmaya uyulacaksa hep beraber uyulur...<sup>57</sup>*

Kıbrıs'ta durum hiç de beklendiği gibi gitmiyordu. Klerides'in kontrolü azdı. Sampson elini kolunu sallayarak dolaşiyor, durmadan kışkırtıcı demeçler veriyordu. Artık durum öylesine hassaslaşmıştı ki, en küçük bir silah patlamasında herkes birbirine giriyor ve "Türkler ateşkesi ihlal etti" diye bar bar bağıyorlardı. Türkler de, bir köyde Rumlarla sokak kavgası çıkarsa, büyük tepki gösteriyorlardı...<sup>58</sup>

Kesin ateşkes hükümlerine rağmen Türk köyleri hala boşaltılmamıştı. Köyler boşaltılmadığı için Türkler ateşkes hattının çizilmesi için yapılacak çalışmalara izin vermiyor, ateşkes hattı saptanmadığı için de Rumlar köyleri boşaltmıyorlardı. Tam bir kısır döngüye girilmişti. Türk Silahlı Kuvvetleri Ada'nın küçük bir bölümüne çıkmış, ancak Ada Türklerinin neredeyse %80'i bu güvenli bölgenin dışında kalmıştı.

Türk birlikleri ilerlemesini durdurmuştu. Ancak yine de az da olsa ilerlemeler devam ediyordu. Karava'nın ele geçirilmesi sonrası Birleşmiş Milletler Barış Gücü tutumunu değiştirmişti. Bunun en önemli nedeni, Türk komuta heyetinin Barış Gücü'nü Ada'nın kuzeyine kabul etmemesiydi. Barış Gücü Türkleri suçlayıcı açıklamalar yaparak dünya basınında büyük tepkiler oluşmasına neden oluyordu. Bu açıklamalar Türkler hala ilerliyor şeklinde yorumlanıyordu.

Oysa 22 Temmuz – 29 Temmuz arasındaki genişlemenin yanında, iki Cenevre arasındaki genişleme çok küçük idi.<sup>59</sup>

Toplantının açılmasından hemen sonra, Kıbrıs Türk toplumu lideri Rauf R. Denктаş, Kıbrıs'ın gelecekte sahip olacağı statü hakkındaki önerilerini konferansa katılan heyete sunmuştur. Rauf Denктаş'ın sunduğu önerilerin temeli, "Coğrafi esasa dayanan federatif bir devlet şekli olup şöyleydi:

*"1) Bay Glafkos Klerides ve Bay Rauf Denктаş, 30 Temmuz 1974 Cenevre Bildirisi çerçevesinde 10 – 12 Ağustos 1974'te görüşerek geçmişteki trajik olayların*

---

<sup>56</sup> Baf Katliamı: Barış Harekâtı sırasında Baf, Türk Ordusu'nun harekât alanı dışında kalmıştı. Gözü dönmüş Rumlar burada inanılmaz katliamlar yaptılar. Baf'ta yaşayan Türkler tüyler ürpertici olaylar yaşamışlardır. Türk mahallesinde Milli Muhafızlar, birisi üç yaşında erkek çocuk olmak üzere beş kişiyi öldürmüşlerdi. Birleşmiş Milletlerin bir gözlemcisine göre, çocuğun vücudunda 30 ile 40 mermi yarası bulunmuştur. Bkz. Erol Mütercimler, **Satılık Ada...**,s. 424

<sup>57</sup> Artuç, a.g.e., s. 286

<sup>58</sup> M. Ali Birand, a.g.e., s.363

<sup>59</sup> M. Ali Birand, a.g.e., s.364



tekerrür etmemesi için, Rum ve Türk toplumlarının devamlı, birlikte, Kıbrıs Cumhuriyeti'nde, sulh içinde ve hür olarak, her iki tarafın da güvenliğinin korunacağına dair emniyet ve karşılıklı güven içinde yaşamların sağlayacak asgari şartları temin etmek için, anayasal düzenin gözden geçirilmesi gerekliliğinde mutabık kalmışlardır.

2) Kıbrıs Cumhuriyeti'nde halen uygulanmakta olan iki muhtar idarenin bulunduğu göz önünde tutularak, anayasal düzenin gözden geçirilmesi, aşağıdaki esas unsurlara dayanan federal bir hükümet sistemiyle sonuçlanmasında mutabık kalmışlardır.

a) Kıbrıs Cumhuriyeti iki milletten oluşmuş bağımsız bir devlet olacaktır.

b) Cumhuriyet, tarafların coğrafi hudutları içerisinde tam kontrollü ve muhtar iki federal devletten meydana gelecektir.

c) Merkezi hükümete verilecek yetkiler tayin edilirken, devletin iki milletten meydana geldiği göz önünde tutulacak ve merkezi hükümet, yetkilerini ona göre kullanacaktır.

d) Kıbrıs Türk Federal Devleti, Kıbrıs Cumhuriyeti'nin yüzölçümünün %34'ünü kapsayacak, batıdan doğuya, Limnitis – Lefke'dan başlamak üzere Lefkoşa ve Magosa'da son bulan hattın kuzeyindeki bölgeyi kapsayacaktır.

3) Cumhuriyetin nihai anayasal düzeni ile ilgili kararı alınıncaya kadar iki muhtar idare yukarıda açıklanan kendi bölgeleri dâhilinde bütün idari işlerin sorumluluklarını deruhte edecekler ve Cumhuriyet'in içinde hayatı normalleştirecek ve dengeyi sağlayacak adımları atarken, şiddet ve ayrımcılık hareketlerinden kaçınacaklardır.

4) Bay Denктаş ve Bay Klerides ayrıca;

a) Türkiye ve Yunanistan temsilcilerinin katılımıyla Lefkoşa'da yukarıda görülen anayasal yapı ile ilgili görüşmelerine başlayacaklar ve

b) Varılan sonuçları Cenevre'de 1 Eylül 1974'te yapılacak olan toplantıda, Yunanistan, Türkiye, Büyük Britanya ve Kuzey İrlanda Birleşik Krallığı Dış İşleri Bakanları'na rapor edeceklerine mutabık kalmışlardır."<sup>60</sup>

Aynı günün akşamı Turan Güneş, İngiltere Dış İşleri Bakanı J. Callaghan ile özel bir görüşme yapmış ve ona yeni bir öneri sunmuştu. Öneriye göre, kurulması düşünülen federasyon, çok bölgeli (kantonlu) bir bünyeye sahip olabilirdi.

Dışişleri Bakanı Turan Güneş'in kanton teklifi şöyleydi:

---

<sup>60</sup> Vehbi Zeki Serter, a.g.e., s. 103

*“1) Kıbrıs Cumhuriyeti iki toplumdaki kurulu bağımsız bir devlet olacaktır.*

*2) Cumhuriyet, altı kantonlu muhtar bir Kıbrıs Türk bölgesi ve iki kantonlu muhtar bir Kıbrıs Rum bölgesinden meydana gelecektir.*

*a) Muhtar Kıbrıs Rum bölgesi*

*1) Ana Kıbrıs Rum bölgesi*

*ii) Kıbrıs Karpasia bölgesi*

*b) Muhtar Kıbrıs Türk bölgesi*

*1) Ana Kıbrıs Türk bölgesi; Batı'dan Doğu'ya hudutları bir hatla tayin edilerek Panagra – Mytou – Asomatos – Skylloura – Yerolakkos – Lefkoşa'nın Türkler tarafından tutulan kesimi – Mora – Angastina – Yenagra – Maratha – Styllos – “Fresh Water Lake”i (Tatlı Su Gölü) içine almak üzere Magosa'nın Türk kesimi, kuzeydoğuda Galounia'yı dışarıda bırakan, Komikebir, Ayios, Evstathios'u içine alan, Gestria'yı dışarıda tutan bir hatla,*

*ii) Lefke Türk bölgesi*

*iii) Polis Türk bölgesi*

*iv) Baf Türk bölgesi*

*v) Larnaka Türk bölgesi*

*vi) Karpas Türk bölgesi*

*Muhtar Türk bölgesinin yüzölçümü, Kıbrıs'ın yüzölçümünün %34'ünü kapsayacaktır. Ana Türk bölgesinin dışındaki diğer Türk kantonlarının yüzey ve hudutları bu bildiriye iliştilirilecek olan maddelerin tayin edeceği yöntem ve süre içinde kararlaştırılacaktır.*

*Muhtar Kıbrıs Türk idaresinin ana bölgesini, Yunan askeri kuvvetleri, Rum Milli Muhafız Gücü denilen diğer gayri resmi Rum kuvvetleri, adı geçen bildirin imzalanmasından 48 saati geçmeyecek süre içinde terk edeceklerdir. Kıbrıs Türk idari bölgesinin idaresini, güvenliğini ve düzenini derhal deruhte edeceklerdir.*

*3) Coğrafi hudutları dâhilinde her kantonun tüm kontrolü kendi idarelerine ait olacaktır. (Kanton teklifine göre Ada'nın paylaşımı Şekil 2.19'dadır.)<sup>61</sup>*

Bu teklifi Yunanistan reddetti. Rum tarafı ise süre istedi. Ancak Rum tarafının verdiği cevap ve süre talebinden, kendine uluslar arası alanda destek aramak ve Ada'daki askeri varlıklarını artırmak amaçlı olduğu anlaşıldı.<sup>62</sup>

<sup>61</sup> Vehbi Zeki Serter, a.g.e., s. 104 – 105

<sup>62</sup> Fahir Armaoğlu, a.g.e., s. 805

13 Ağustos 1974'te saat 20.40'da konferansın son toplantısı yapıldı. Bu toplantıda, Klerides iki ayrı devleti kabul edebileceklerini, ancak iki ayrı bölgesel hükümetin kalması gerektiğini bildirmiştir. Yunanistan ve Rum yönetiminin 36 ve 48 saatlik mühlet istekleri kabul edilmedi.<sup>63</sup>

Klerides'in 13.08.1974 günü Rauf Denktaş'a verdiği öneriler, oyalama düşünceleriyle hazırlanmış, Kıbrıs'ta on bir yıl hiçbir şey olmamış gibi, belirsiz, işi sürüncemeye bırakacak istekleri içeriyordu. Yunanistan ve Rum tarafı, ateşkes ve sınırlar konusunu, devamlı ve öncelikli bir sorun olarak ortaya atıyor, güneydeki binlerce Türk'ün güvenliğini ve sorunun temelden çözümünü kabul etmiyor, konferansın anayasal konuları görüşme yetkisi olmadığını ileri sürerek sadece ateşkes hükümlerinin görüşülebileceğini belirtiyorlardı. Rumlar ayrıca İkinci Barış Harekâtı'nın yapılacağına da inanmıyorlardı.

Konferans, Yunanlıların ve Rumların Türk önerilerinin hiç birisini kabul etmemeleri ve önceden anlaşılan konuları dahi reddetmeleri ve işi uzun görüşmelere terk etme yöntemine sokma istekleri nedeniyle, başarısızlıkla sonuçlandı. 13 Ağustos günü konferans dağıldı.

14 Ağustos 1974 günü saat 06.30'da başlayan İkinci Barış Harekâtıyla aynı anda yayınladığı bildiri ile Türkiye görüşlerini ilan etti:

*“...Öte yandan İkinci Cenevre Konferansı'nda da görülmüştür ki, Kıbrıs Devleti, hala bir Yunan adası olarak telakki edilmek istenmektedir. Bu nedenle Kıbrıs Devleti'nin bağımsızlığının 15 Temmuz darbesine kadar devam etmesinde, en güçlü unsuru teşkil etmiş olan Türk toplumunun, Rum toplumunca ezilip tahakküm altında tutulmasına son verecek, eşit hak ve olanaklara ve hakkı olan güvenliğe kavuşturulmasına engel olunmak istendiği bir kere daha anlaşılmiş ve Yunanistan'ın bu maksatla çeşitli oyalayıcı taktiklere başvurmaktan geri kalmadığı müşahede edilmiştir. Yunanistan, BM Güvenlik Konseyi'nin 353 sayılı kararıyla garantör devletlere verilen görevleri yerine getirmemiştir. Yunanistan 30 Temmuz 1974 tarihli Cenevre Deklarasyonu ile kabul ettiği, altına imza attığı yükümlülüklerinden hiç birisine uymamıştır. Yunanistan, 8 Ağustos'ta toplanan İkinci Cenevre Konferansı'nda da altı gün süre ile, ciddi müzakerelerden kaçınmış, hatta sorunları görüşmeye bile yanaşmayan uzlaşmaz bir tutum içinde bulunmuştur.*

---

<sup>63</sup> Rifat Uçarol, a.g.e., s. 616

*Bu kořullar karřısında bu güne kadar Türkiye tarafından büyük bir iyi niyet ve sabırla sürdürölen barıřçı giriřimlerin hiçbir olumlu sonuca varmayacađı açıkça ortaya çıkmıřtır. Türkiye diđer ilgili ölkelerle mutabık kalınacak bir hal çaresi bulmak hususundaki gayretlerinin, Yunanlılar ve Rumlarca ısrarla engellenmesi, dolayısıyla Kıbrıs Devleti'nin bađımsızlıđının ve toprak bütönlüđünün bir daha hiçbir řekilde tehdit edilemeyeceđi ve Türk toplumunun haklarının ve güvenliđinin korunacađı bir hukuk düzeninin kurulmasını tek başına sađlamak yoluna bařvurmak zorunda kalmıřtır.*

*Türk Toplumunu Ada'da kendisine bir imtiyaz istememektedir. Fakat kendisinin esir veya hakları kısılmıř bir azınlık muamelesine tutulmasına da razı deđildir. Bütö istediđi hak, vecibe ve sorumluluklar bakımından, Ada'daki Rumlarla eřit haklara sahip olmaktır. Türkiye birçok kez açıkladıđı üzere, Ada'nın silahlandırılması gibi bir amaç gütmemektedir. Türkiye'nin Kıbrıs'a iliřkin bir toprak talebi de yoktur. Ancak Türkiye, garantör devlet sıfat ve yetkileriyle Kıbrıs'ın bađımsızlıđını ve toprak bütönlüđünü, Türk toplumunun hak ve yararlarını korumayı, kendine görev bilmektedir. Bundan sonra da bilecektir. Bu harekât Yunanistan'a karřı deđildir. Bu harekât Kıbrıs Rum toplumuna karřı da deđildir. Bu harekât Kıbrıs'ın bađımsızlıđını güvence altına almaya, Kıbrıs'ta Türk ve Rum toplumlarına barıř ve sükün sađlamaya ve bölgede sürekli bir barıřın sađlanmasına yöneliktir...'<sup>64</sup>*

İlan edilen ateřkesten sonra, mevcudu 40.000'i bulan Türk birlikleri oldukça dar bir alana sıkıřmıřlardı. Birliklerin uzun süre bu dar alanda bekletilmeleri emniyet açısından uygun deđildi. Ateřkes ile birlikte Türk birliklerinin ilerlemelerini durdurmaları üzerine Ada'nın her yanındaki binlerce Türk, Rumlar tarafından kuřatılmıř ve Türk köyleri savunmasız duruma gelmiř oldu. Türk askerleri büyük bir tehlike altındaydı ve bir an önce sonuç alınmalıydı. Bu konu bir an önce halledilmeliydi.

14 Ađustos günü, daha önce BM'nin telkini ile silahlarını teslim eden Tařkent köyüne gelen Rumlar, BM askerlerinin hiçbir müdahalesi olmadan köyün tüm erkeklerini, bu arada Terazi ve Mari köylerinin erkekleri de alarak, kamyonlarla Limasol yakınlarına götürüp, orada topluca kurřuna dizerek, dozerlerle açtıkları toplu mezarlara gömdüler. Bu katliamdan sadece Suat Hüseyin isimli bir Türk ağır yaralı olarak kurtulmuř ve 90 Türk erkeđinin katledildiđi soykırım olayını, tüm dünyaya canlı bir tanık olarak anlatmıřtır. (Resim 2-3)'de açılan toplu mezarlar görölmektedir.

---

<sup>64</sup> Sabahattin İsmail, a.g.e., s. 160

The Times muhabiri David Leig şöyle yazıyordu:

*Binlerce Kıbrıs Türkü işgalden sonra esir edildiler ve Türk kadınlarına tecavüz edildi. Çocuklar sokaklarda vuruldu ve Limasol'deki Türk karargâhı Milli Muhafızlar tarafından yakıldı.*

*20 Temmuz'da Milli Muhafızlar tarafından işgal edilen Limasol'deki Türk karargâhında, sakinlere özellikle kötü davranıldı. 15 yaşındaki bir kız şöyle diyordu;*

*Sokaklar boyunca koştum ve askerler her tarafa ateş ediyorlardı. Bir eve girdim ve askerlerin bir kadına saldırdığını gördüm. Ona tecavüz ediyorlardı. Derken onu gözlerimin önünde vurdular.<sup>65</sup>*

France Soir gazetesinden Jean Nuovecelle de Famagusta bölgesinde birçok barbarlık örneğine tanık olmuştu. Utanç verici olayları kendi gözlerimle gördüm diyen gazeteci şunları yazıyordu:

*“Rumlar Türk camilerini yaktılar ve evlerini ateşe verdiler. Silahları olmayan savunmasız Türk köylüleri, Rumlar tarafından yaratılan terör atmosferinde yaşıyorlardı. Hayatlarını kurtarabilen Türkler, civardaki dağlara kaçtılar ve evlerinin insafsızca yağmalanmasını seyretmekten başka bir şey yapamadılar.”*

*Rumların Türk askerinin güvenlik şemsiyesi altına bulunmayan Türkleri yok etme düşüncelerine devam ettiklerinin görülmesi, Türkiye'nin harekâta devam etmesindeki en önemli etken olmuştur.<sup>66</sup>*

İkinci Cenevre Konferansı'nda da görülmüştür ki, Kıbrıs Ada'sı Rum ve Yunanlılar tarafından hala bir Yunan adası olarak görülmektedir. Bu nedenle, Rum – Yunan ikilisi konferansta oyalama taktiklerine başvurmuşlardır. Oysa Kıbrıs Türk toplumu 15 Temmuz günü Kıbrıs'ta Nikos Sampson darbeyle iktidarı ele geçirinceye kadar Kıbrıs Devleti'nin en güçlü unsurunu oluşturmaktaydı. Rumların tahakkümü altına giremezlerdi.

Dünya kamuoyu ise Kıbrıs'ın büyük bir çoğunluğunun Türk işgalinde olduğunu sanıyordu. Yunanistan, dünya genelinde başlattığı propaganda ile dünya kamuoyunu Türkiye aleyhine döndürmeyi başarmıştı. Rumlar çok iyi propaganda yapıyorlardı. Türkler ise bu konuda oldukça yetersizdiler. Özellikle ordu komutanlarının yabancı gazetecilerin bölgeye girmelerine izin vermemeleri, oradan kaçıp gelen Rumların

<sup>65</sup>Pierre Oberling, a.g.e., s. 164

<sup>66</sup> Hayrettin Erkmen, Süreyya Yüksel, H. Fahir Alaçam ve Diğerleri; **Kıbrıs Sorunu, Gelişmeler ve Görüşler**, Sisav Yayınları, İstanbul 1990, s. 33

abartılı olarak anlattıkları hikâyelerin Rum propagandası için malzeme olmasına neden oluyordu.

Amerikan Kongre'si Türkiye'ye karşı tavır koymaya başlamıştı. Sovyetler Birliği, Türkiye'ye karşı duyduğu yakınlığı bırakmış, Yunanistan ile işbirliğine gidiyordu. Sokaktaki insan mevcut durumu bilmiyordu. Türkiye de bu durumu yeterince anlatamamıştı. Müdahale yapılmış ve alkışlanmıştı, ancak artık durulması gerekirdi. Dolayısıyla ikinci bir Kıbrıs harekâtının dünya kamuoyundan destek bulması imkânsız görünüyordu.

Yine de Türkiye için ikinci harekât kaçınılmazdı. Barış için yollar denenmiş, ancak karşı tarafın tutumu yüzünden başaramamıştı. Fakat savaşa başlamanın da bir şekli vardı. Bir yanda barış görüşmeleri sürerken, diğer yanda silahları ateşlemek pek uygun olmazdı. Cenevre Protokolü'nün Rumlar tarafından uygulanmaması, şiddet ve tedhiş hareketlerinin devam etmesi, görüşmelerin sonuçsuz kalması İkinci Barış Harekâtı'nı zorunlu kılmıştı.<sup>67</sup>

Bu arada, 13 Ağustos günü, Kıbrıs'taki Barış Gücü en yüksek düzeyde alarma geçirilirken, 412 kişilik İsveç birliğinin de Kıbrıs'a gönderildiği açıklandı.<sup>68</sup> Yunanistan da boş durmuyor, Ege adalarındaki askeri yığınağını sürdürürken, Rum Milli Muhafız Ordusu'nu da yeni subaylarla takviye ediyordu. Cenevre'de verdikleri sözlere rağmen bölgeden çekilmiyor, esirlerimizi de serbest bırakıyorlardı.

Burada şunu da açıkça belirtmekte yarar vardır ki, her iki Cenevre konferansı boyunca, İngiliz Dış İşleri Bakanı J. Callaghan İngiliz menfaatlerini korumak maksadıyla daima Yunanistan'ın yanında yer almış, Yunanistan'ın görüş ve önerilerini desteklemiştir. Callaghan konferansın her anında Türk heyetlerine baskı yapaktan imtina etmemiş ve konferansların çıkmaza girmesinde büyük rol oynamıştır.

Enosis tutkusundan bir türlü vazgeçemeyen Yunanistan ile Kıbrıs Rumlarının lideri Klerides, hiçbir şeyi kabul etmiyor, İngilizler yardımcı olmaktan çok kışkırtıcı bir tutum içinde hareket ediyorlardı. A.B.D., kendi iç politikaları bakımından aşamayacakları güçlüklerden dolayı, daha önce vaat ettiği halde çok kantonlu federasyona ilişkin bir öneri getirmiyorlardı.<sup>69</sup>

<sup>67</sup> Ali Yalçın, **"Dünden Bugüne Kıbrıs"**, Silahlı Kuvvetler Dergisi, Genelkurmay ATESE Başkanlığı Yayınları, Sayı: 378, Ankara 2003, s. 40 – 45

<sup>68</sup> Rauf R. Denктаş, a.g.e., s.395

<sup>69</sup> **Kıbrıs Barış Harekâtı**, Sebep ve Sonuçlarının Analizi Ders Notu, Deniz Harp Akademisi Yayınları, İstanbul 2004, s. 47

Ada'da cereyan eden bu ağır ve dramatik olaylar karşısında İngilizler, Cenevre'de bir taraftan Türk tezine karşı çıkıyorlar, bir taraftan da Kıbrıs'a "Gurka"<sup>70</sup> askerlerini göndererek kuvvet gösterisinde bulunuyorlardı. İngilizler Kıbrıs'a bir adet Gurka taburu ve üç adet Fantom filosu gönderdiler.<sup>71</sup>

Yunan Hükümeti Kıbrıs'ta Türk askeri müdahalesinin yasallığını asla kabul etmedi. Bununla birlikte, Atina Temyiz Mahkemesi'nin hükümlerinden birinde bunu böyle kabul ettiği ilginç bir nottur. 2658/79, 21 Mart 1979 no'lu karar şöyle diyordu:

*"...Londra ve Zürih anlaşmalarına uygun olarak icra edilen Kıbrıs'taki Türk askeri müdahalesi yasaldir. Türkiye garantör güçlerden birisi olarak yükümlülüklerini yerine getirmek hakkına sahiptir. Gerçek suçlular, bir darbe planlayıp sahneleyen ve bu müdahale için şartları hazırlayan Yunan subaylarıdır..."*<sup>72</sup>

Yunanistan, Türk Milleti'nin o günlerde, içte ve dışta, karşılaştığı çeşitli sorunların önüne çıkardığı güçlülere; parti ve görüş ihtilaflarına bel bağlayarak Kıbrıs'ta ciddi buhran yaratmış ve Ada'yı bir emrivakiyle kendi topraklarına ilhak etmek istemiştir. Bu ciddi durum karşısında Türk Milleti, milli dava etrafında bütünleşmeyi bilmiş; Kıbrıs'ta insanca ve hakça bir düzen kurulması konusunda demokratik platformlarda yer alan siyasi güçler iktidarı ve muhalefetiyle, kesin ortak bir davranış sergileyerek, Türk'e yakışan Kuva-i Milliye ruhu ile hareket etmesini bilmişlerdi. Kıbrıs'a asker çıkarılmasında görüş birliğine varan siyasi partilerin buna ilişkin verdiği yetkiyi Türk Silahlı Kuvvetleri en iyi bir şekilde kullanmıştır. Kıbrıs'ta Rumların Türklere uyguladığı baskıya son verme görevi alan Türk Silahlı Kuvvetleri, kendisine verilen bu kutsal görevi azimle yerine getirmiş ve Ada'ya çıkararak önemli bir bölgeyi kontrol altına almıştı. Bu harekâta hükümetten ve muhalefetten tek bir olumsuz ses çıkmamış, Türk Milleti'nin ve Türkiye Büyük Millet Meclisi'nin sergilediği birlik ve beraberlik, övünülecek bir durum yaratmıştı.

---

<sup>70</sup> Gurkalar, Hindistan Nepal halkından savaşçı insanlardır. İngiliz ordusunun en seçkin birlikleridir.

<sup>71</sup> Artuç, a.g.e., s.268

<sup>72</sup> Adel Safty, Editör Hüseyin Gökçekuş, **Filistin ve Kıbrıs Sorunu: Adalet, Hukuk ve Politika**, Kıbrıs'ın Dünü, Bugünü ve Geleceğe İlişkin Vizyonu, Yakın Doğu Üniversitesi Eğitim Vakfı Yayınları, Lefkoşa 2001, s. 221; Pierre Oberling, a.g.e., s. 138

## ÜÇÜNCÜ BÖLÜM

### İKİNCİ BARIŞ HAREKÂTI

#### I. İKİNCİ BARIŞ HAREKÂTI ÖNCESİ GENEL DURUM VE HAREKÂTIN BAŞLAMASI

II. Cenevre Görüşmeleri çıkmaza girdikçe hazırlıklar hızla yerine getirilmekteydi. Toplam bir hafta içinde; 28 nci ve 39 ncu Tümenlerle birlikte bir tank alayı Ada'ya intikalini tamamlamıştı. Tank ve topçu sayısı yeterli sayıya getirilmişti. Sayıca Rumlar da az değildi. Fakat Türk tarafında sevk ve idare ile hava kuvveti üstünlüğü vardı.<sup>1</sup>

Ada'nın her tarafında gergin bir hava esiyor, kuşatma altındaki mücahitler, sivil halk ve karşılarındaki Rum kuvvetleri büyük bir beklenti içinde savaşa devamı veya barışa kavuşmayı umuyorlardı. Fakat Rum – Yunan ikilisinin II. Cenevre Konferansı'ndaki uzlaşmaz tutumları buna imkân vermedi.<sup>2</sup>

Türk Silahlı Kuvvetleri, Kıbrıs'ın sorunlarına müzakere yoluyla çözüm aranabilmesi için durdurmuş bulunduğu harekâtını, bu arayışlardan sonuç alınamayacağı belli olunca, bıraktığı yerden sürdürecekti.

Bu harekâtın hızlandırılmasındaki ana etkenler; harekâtın kısa sürede istenilen hedeflere ulaşacak şekilde hızla gelişmesini sağlayacak hareket yeteneği ve ateş üstünlüğüydü. Bunun için Ada'nın zırhlı ve mekanize birliklerle takviyesi gerekiyordu. Lojistiğin de bu harekâtı destekleyecek biçimde sağlanması gerekiyordu. Yoğun bir çaba ile İkinci Harekâtı başarıya ulaştıracak yığınaklanma sağlanmıştır. İkinci Barış Harekâtı'nda “zaman” ve “sürat” çok önemli iki faktördü. Bu bakımdan Tümenler ve Tugaylar, BM Güvenlik Konseyi toplanıp ateşkes kararı alınca kadar kendilerine verilen nihai hedeflere en kısa zamanda ulaşmak mecburiyetindeydiler.

Rumların Türk askerinin güvenlik şemsiyesi altında bulunmayan Kıbrıs Türklerini yok etme düşüncelerine devam ettiklerinin görülmesi, Türkiye'nin harekâta devam etmesinde önemli bir etken olmuştur.<sup>3</sup>

<sup>1</sup> Sabri Yirmibeşoğlu, **Askeri ve Siyasi Anılarım (1965 – 1999)**, Kastaş Yayınları, İstanbul 1999, C.II, s. 116

<sup>2</sup> Hamza Eroğlu, Editör Hüseyin Gökçekuş, **Kuzey Kıbrıs Türk Cumhuriyeti'nin Yaratıcı Tarihi Süreç**, Kıbrıs'ın Dünü, Bugünü ve Geleceğe İlişkin Vizyonu, Yakın Doğu Üniversitesi Eğitim Vakfı Yayınları, Lefkoşa 2001, s. 125

<sup>3</sup> Hayrettin Erkmen, Süreyya Yüksel, H. Fahir Alaçam, **Kıbrıs Sorunu Gelişmeler ve Görüşler**, Sisav Yayınları, İstanbul 1990, s.33



Siyasi ve insani nedenlerin dışında askeri bakımdan da İkinci Harekâtın başlaması kaçınılmazdı. Çünkü köprübaşı sahasında o kadar yoğun bir yığınaklanma olmuştu ki, Rumların her ağır silah atışı hemen hemen bir vasıtayı yok edebilirdi. Bu nedenle harekât bir an önce yapılmalıydı.

13 Ağustos 1974'te Türkiye'nin vermiş olduğu mühletin bitimine yakın, saat 20.40'ta konferans tekrar toplanmıştır. Klerides, toplantıda "İki ayrı federe devleti" kabul edebileceklerini, ancak iki ayrı bölgesel hükümetin kalması gerektiğini bildirmiştir. Yunanistan ve Kıbrıs Rum yönetiminin 36 ve 48 saatlik mühlet istekleri kabul edilmemiştir. Konferans bu gelişmeler üzerine dağılmış ve daha önce tespit edilen "Ayşe tatile çıksın" parolası Ankara'ya iletilerek, 14 Ağustos 1974'te İkinci Barış Harekâtı başlamıştır.

13 Ağustos gününe kadar, 3 ncü Paraşüt Taburu hariç tüm taburlar motorlu hale gelmişti. Kolordu hedefi planda yapılan değişikliklerle Magosa'ya kadar uzatıldı.<sup>4</sup>

13-14 Ağustos gecesi son hazırlıklar yapıldı. Gece Kolordu Karargâhında yapılan brifingde; Cenevre görüşmelerinin başarısızlıkla sonuçlanması halinde harekâtın 14 Ağustos sabahı yapılacağı bildirildi. Kararlaştırılan parola sabaha karşı birliklere bildirildi. Kolordu taarruza başladı. Saat 05.40'ta deniz bombardımanı, 06.00 – 06.25 arası hava taarruzu, 06.30 – 07.15 arası yapılan topçu hazırlık ateşi sonrasında, 07.15'te birlikler taarruza başladılar.

14 Haziran 1974 Çarşamba günü Amerikan UPI Ajansı tüm dünyaya, çok acele kaydıyla aşağıdaki haberi yayınlamaktaydı:

*"...Alaca karanlıkla birlikte Türk kuvvetleri her yönden harekete geçmişlerdir. Londra saati ile 04.30'ta ( Türkiye saati ile 06.30'ta) başlayan harekâta Türk Hava Kuvvetleri önemli Rum mevzilerini bombalamaya, Türk tankları büyük bir hızla ilerlemeye başlamışlardır. Ada'nın her tarafında birden çarpışmalar görülmektedir.."*<sup>5</sup>

Bu arada Türk Hükümeti, 14 Ağustos 1974 günü saat 06.30'ta başlayan II. Barış Harekâtı ile ilgili olarak aynı anda yayınladığı bildiri ile Türkiye'nin görüşlerini ilan etti:

*"...Kıbrıs Cumhuriyeti'nin bağımsız varlığına son vermek ve Ada'nın Yunanistan'a ilhakını sağlamak amacıyla Atina'dan yöneltilen ve Kıbrıs'taki Yunanlı*

<sup>4</sup> Kayseri/Zincirdere, İnci Komd. Tug. Arşivi, 2 no'lu Klasör, Evrak No:41, Ek-C, s. 5-6

<sup>5</sup> İbrahim Artuç, a.g.e., s. 301

*subaylar tarafından gerçekleştirilen 15 Temmuz 1974 hükümet darbesi üzerine Türkiye garantör bir devlet olması hakkını kullanarak Kıbrıs'ın bağımsızlığını, toprak bütünlüğünü ve Türk toplumunun can ve mal güvenliğini korumak ve Ada'ya barışı getirmek için harekete geçmek zorunda kalmıştır. Ancak Türkiye, bu hareketi sayesinde, Güvenlik Konseyi'nin 353 sayılı kararına uygun olarak Ada'da bir anayasal düzenin, huzur ve barışın kurulabilmesi için kendisine düşen görevi yerine getirmek üzere elinden geleni yapmıştır. Fakat Cenevre'de bu amaçla ilgili taraflar arasında mutabık kalınarak yayınlanmış olan Deklarasyonla gerçekleştirilmesi kararlaştırılmış olan hususlardan hiç birine diğer taraflar uymamışlardır. Bu yetmiyormuş gibi nezaret altına alınıyor kisvesiyle silahsız ve savunmasız insanlar medeni vicdanları isyana sevk eden şartlar içerisinde tutsak veya rehine şeklinde tutulmaya devam edilmiştir. Ada'daki Türk toplumunun insanlık haysiyetini çiğnemeye kalkışan ve büyük çoğunluğunun hayatını ve öz varlığını en ciddi bir tehdit altında tutan bu duruma tahammülü kalmamıştır ve bir an önce bu koşullardan kurtarılmasını garantör devlet olan Türkiye'den beklemektedir...”<sup>6</sup>*

*“...Öte yandan II. Cenevre Konferansı'nda da görülmüştür ki, Kıbrıs Devleti hala bir Yunan adası olarak telakki edilmek istenmektedir. Bu nedenle Kıbrıs Devleti'nin bağımsızlığının 15 Temmuz darbesine kadar devam etmesinde en güçlü ve en önemli unsuru teşkil etmiş olan Türk toplumunun Rum toplumunca ezilip tahakküm altında tutulmasına son verecek eşit hak ve olanaklara ve hakkı olan güvenliğe kavuşturulmasına engel olunmak istendiği bir kez daha anlaşılmış ve Yunanistan'ın bu maksatla çeşitli oyalayıcı taktiklere başvurmadan geri kalmadığı müşahede edilmiştir. Yunanistan, BM Güvenlik Konseyi'nin 353 sayılı kararıyla garantör devletlere verilen görevleri yerine getirmemiştir. Yunanistan 30 Temmuz 1974 Cenevre Deklarasyonu ile kabul ettiği, altına imza attığı hükümlülüklerden hiç birine uymamıştır. Türkiye, birçok kez açıklandığı şekilde Ada'nın silahlandırılması gibi bir amaç gütmemektedir. Türkiye'nin Kıbrıs ile ilgili toprak talebi de yoktur. Türkiye garantör sıfat ve yetkileriyle, Kıbrıs'ın bağımsızlığını ve toprak bütünlüğünü, Türk toplumunun hak ve yararlarını korumayı kendine görev bilmektedir ve bundan sonra da bilecektir. Bu hareket, Yunanistan'a karşı değildir. Bu hareket Kıbrıs'ın Rum toplumuna karşı da değildir. Bu hareket, Kıbrıs'ın bağımsızlığını güvence altına almaya, Kıbrıs'ta Türk ve*

<sup>6</sup> Vehbi Zeki Serter, **Kıbrıs ve 1974 Barış Harekâtı**, Kıbrıs Türk Tarih Kurumu Yayınları, Lefkoşa 1976 s.107

*Rum toplumlarına barış ve sükûn sağlamaya ve bölgede sürekli bir barışın sağlanmasına yöneliktir..”<sup>7</sup>*

13 Ağustos'ta Türk Genelkurmay Başkanlığı'nca onaylanan plana göre; 39 ve 28 nci Tümenler doğu istikametinde taarruzla, Boğaz Deniz Üssü ve Magosa'yı ele geçirecek, Kıbrıs Türk Kuvvetleri Alayı ile Lefkoşa Sancağı'nın aktif savunmasını yaparak harekâtın güneyini koruyacak, Komando Tugayı Kolordu bölgesinin batı kesimini savunacaktı. İki taburunu Tümenler emrine vermiş olan Hava İndirme Tugayı ise 3 ve 4 ncü Paraşüt Taburu ile ihtiyatı oluşturacaktı.<sup>8</sup> Harekâtın başlaması “Zafer” kod adıyla bildirilecekti. Harekâtın yürürlükten kaldırıldığının kod adı ise “Temel” idi.<sup>9</sup>

İkinci Harekâta hazırlık olarak Genelkurmay Başkanlığı'na Kolordu'nun zırhlı birliklerle kısa zamanda takviyesi ile birliklerimizin hareket kabiliyetinin artırılması teklif edilmiş ve prensip olarak kabul edilmiştir. Bu meyanda, Siirt Komando Taburu bir günde 800 km. lik yol alarak (hava ve kara) Kıbrıs'a intikal etmiştir.<sup>10</sup>

Türk birlikleri 20 Temmuz gününden beri tabanı Girne kıyısı ve tepe köşesi Lefkoşa olan bir üçgenin içinde kaldılar. Cenevre Görüşmelerinin bir sonuca ulaşmaması sonucu İkinci Harekâtın başlamasıyla birlikte bu üçgenin sınırladığı alanı aşarak Kıbrıs'ın kuzey kıyısında doğudan batıya doğru bir dörtgen çizmeye başladılar. Dörtgenin bir tarafı Kıbrıs'ın kuzey kıyısı, öteki kenarı ise Atilla Hattı idi.<sup>11</sup> Varılması planlanan son hedefler, doğuda Magosa, batıda Lefke idi.

## II. İKİNCİ BARIŞ HAREKÂTI'NDA İCRA EDİLEN MUHAREBELER (14-16 AĞUSTOS 1974)

15 Ağustos 1974 sabahı ikmal zorluğu ortaya çıktığından taarruz geç başladı. Öğleden sonra doğuda Magosa'nın dış yerleşim bölgelerine gelindi ve akşam Magosa'ya girildi. Magosa'yı kuzeyden saran zırhlı birliklerimizle, güneyden taarruz eden 28 nci Tümenin tank ve zırhlı birlikleri Magosa'da birleştiler.

Tümenler ilk gün hedeflerine, akşam karanlığından çok önce varmışlardı. Bununla beraber hem akaryakıt bütünlemesi için, hem de güneye, Rum kesimine

<sup>7</sup> İsmail, a.g.e., s. 160

<sup>8</sup> Artuç, a.g.e., s. 304

<sup>9</sup> Sami Çalış, a.g.e., s. 126

<sup>10</sup> Erol Mütercimler, **Satılık Ada ...**, a.g.e., s.412

<sup>11</sup> Atilla Hattı: Merkezi Lefkoşa olmak üzere doğuya ve batıya yayılan bir hattır. Bkz. Erol Mütercimler, **Satılık Ada...**s. 412

kaçmak isteyen Rum halkına kaçma fırsatı sağlamak için, harekâta devam edilmedi. 14/15 Ağustos gecesi doğuda taarruz eden birlikler, ileri unsurlar ile Serdarlı-Paşaköy hattına ulaşarak geceyi bu bölgede geçirdiler.

#### **A. DEĞİRMENLİK-MİYAMİLEA MUHAREBELERİ**

##### **1) 39 ncu Tümenin Harekâtı (Şekil 3.1)**

İkinci Barış Harekâtı öncesinde 39'uncu Tümen birliklerinin durumu şu şekilde idi; kuzeyden itibaren Jandarma Komando Taburu, 1/49'uncu Mekanize Alayı Muharebe Grubu (Kaynakköy – Taşkent), 14 ncü Piyade Alayı Muharebe Grubu birinci hatta Bora Özel Görev Kuvveti “Aşağı Dikmen” bölgesinde ihtiyatta, muharebe için tertiplenmiş olarak Tümen birlikleri hazır bekliyordu. Tümenin geri kalan manevra birlikleri Tümen emrinden alınarak diğer komutanlıklar emrine verilmiş durumdaydı. Bu birlikler şu şekilde dağıtılmıştı:<sup>12</sup>

1/50 nci Piyade Alayı : Komando Tugayı emrine

2/50 nci Piyade Alayı : Kıbrıs Türk Kuvvetleri Alayı emrine

3/50 nci Piyade Alayı : Girne Üs Komutanlığı emrine

Ayrıca 2 ve 3'er tanklık timler Kıbrıs Türk Kuvvetleri Alayı, Komando Tugayı ve Girne Üs Komutanlığı emrinde bulunuyordu.

Tümen Taktik Komuta Yeri ve Destek Kıtaları “Aşağı Dikmen” bölgesinde, Tümen Geri Komuta Yeri “Kocatepe” bölgesinde bulunuyordu. 9 Ağustos'tan itibaren Tümenin “Serdarlı” istikametinde yapacağı harekâtın planları hazırlanmış ve 6 ncı Kolordu Komutanlığınca az bir tadilat ile kabul edilen bu taarruz planı 5 no'lu Tümen harekât planı olarak ast birlikler yayınlanmıştır. “Zafer” kodunun verilmesi ile başlayacak bu planın ana hatları şu şekilde idi:

39 ncu Tümen kuzeyden güneye, 49'uncu Piyade Alayı Muharebe Grubu (emrinde Batman Jandarma Komando Taburu) ve 14 ncü Piyade Alayı Muharebe Grubu taarruz kademesinde, Bora Özel Görev Kuvveti ihtiyatta olmak üzere Değirmenlik – Serdarlı – Geçitkale istikametinde taarruzla Tatlısu Boğazı – Geçitkale bölgesini ele geçirecek ve ele geçirdiği bölgeyi emniyete alacak ve müteakip harekâta hazır olacaktır. Bu plana göre düşman cephesinin 14ncü Piyade Alayı bölgesinden yarılması ve yarma gediğinden saldıracak Bora Özel Görev Kuvveti'nin başarıyı genişleterek süratle Serdarlı Sancağı ile birleşmesi ve Tümen hedefini ele geçirilmesi düşünülmüştü.

---

<sup>12</sup> Özdoğan ve diğerleri, a.g.e., s. 195

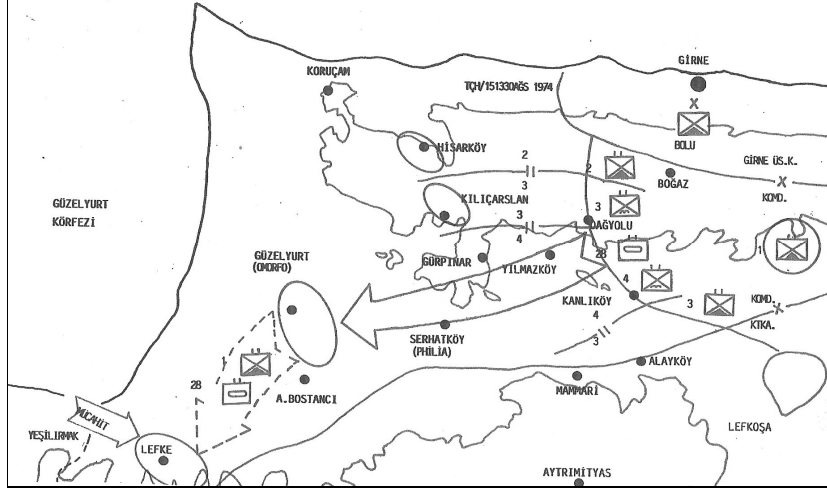

Şekil 3.1 İkinci Barış Harekâtı (Batı Kesim) 15-16 Ağustos 1974

Bu harekâtın, 39 ncu Tümen güneyinden taarruz edecek olan 28 nci Tümenin Harekâtıyla çok iyi bir koordinesi gerekiyordu. Çünkü Magosa genel istikametinde taarruz edecek olan 28 nci Tümenin başarıdan faydalanma kuvvetinin<sup>13</sup> çok dar olan taarruz bölgesinde 39 ncu Tümen birlikleriyle karışma ihtimali vardı. Bu sebeple birlikler arasındaki ara hatlarının<sup>14</sup> ve kullanılacak yolların çok iyi tespit edilmesi gerekiyordu. Nitekim Hamit Mandırası kuzeyindeki 500 m.lik sırt hattı her iki tümen tarafından habersiz olarak başarıdan faydalanma kuvvetlerinin kullanılması amacıyla seçilmiştir. Bu koordinasyon yapılmadığı takdirde harekâtın başlangıcında büyük bir karışıklık ve gecikme meydana gelebilirdi.

14 Ağustos 1974 saat 03.30'ta "Zafer" kodunun verilmesini müteakip Tümen birlikleri taarruz için son hazırlıklarını tamamlamışlar ve saat 06.10'ta Hava Kuvvetleri'nin hedeflerini ateş altına almasını takiben saat 06.30'tan 07.30'a kadar

<sup>13</sup> Başarıdan faydalanma: Düşmanın yeniden savunma tesisini, karşı taarruzunu, düzenli bir şekilde geri çekilmesini veya kendi harekâtını desteklemesini önlemektir. Taktik başarının operatif üstünlük haline dönüştürülmesinin esasını teşkil eder. Başarıdan faydalanma harekâtı, düşmanın mevziini savunmasında gözle görülür bir zayıflama belirdiği zaman başlatılır.

<sup>14</sup> Ara hatları: Birliklerin çeşitli muharebelerde sorumluluk bölgelerini sınırlandırmak üzere kullanılan bir kontrol tedbiridir.

topçu hazırlık ateşi<sup>15</sup> yapılarak taarruza başlanmıştır. Saat 07.30'ta 14 ve 49 ncu Piyade Alayları Taarruz Çıkış Hattı'nı (TÇH)<sup>16</sup> geçerek hedeflerine taarruza başlamışlardır.

İlk gelen haberlere göre mukavemet zayıftı. Lefkoşa'dan sivil halk panik içinde kaçıyordu. 08.30'ta Değirmenlik bölgesindeki sivil halkın Magosa istikametine kaçtıkları bildirildi. Birlikler İngiliz Tepe ve Kara Tepe istikametinde ilerliyorlardı. Kanlıdere'nin geçildiği aynı anda bildirildi. 39 ncu Tümen cephesinde Kara Tepe ve İngiliz Tepe, Rum savunmasının bel kemiği idi. Cephenin en kritik kesimi olan İngiliz Tepe ve Kara Tepe'deki düşman inatla mukavemetine devam ettiğinden taarruz başlangıçta süratle gelişmemiş, hatta Kara Tepe'deki düşman, yan ateşleri ile 28 nci Tümen birliklerine zayıt verdirmeye başlamışlardı. 39 ncu Tümenin taarruz kademesindeki 14 ncü Piyade Alayı, 3 saat kadar süren zorlu bir ilerleyişten sonra saat 10.15'de Tuğgeneral Hakkı Borataş komutasındaki Bora Tugayı üzerinden aşarak taarruza hız verdi. Saat 11.30'ta Bora Kuvveti'nin Minareliköy'e girmek üzere olduğu bildirildi. Taarruz kademesindeki piyadelere tank desteği sağlanmasını müteakip, İngiliz Tepe ve Kara Tepe topçu ve havan atışlarıyla yoğun şekilde ateş altına alınmak suretiyle düşman sindirilerek 14 ncü P.A tarafından Kara Tepe bölgesi ele geçirilmiştir. Bunu müteakiben 49 ncu Piyade Alayı bölgesindeki Bayrak Tepe ve hemen gerisindeki Hâkim Tepe bölgesi de düşmandan ele geçirilmiştir. Kara Tepe'nin düşmesiyle birlikte Bora Özel Görev Kuvveti Serdarlı istikametinde süratle girmiş ve başarıdan faydalanma harekâtına başlanmıştır. Kara Tepe'nin düşmesiyle birlikte düşman cephesinde geri çekilmeler görülmüş, bazı düşman birlikleri silah ve araçlarını bırakarak kaçmaya başlamışlardı. Saat 11.00'te 14 ncü Piyade Alayı İngiliz Tepe'yi ele geçirmiş ve Değirmenlik bölgesine doğru ileri harekâtına devam etmiştir. 49 ncu Mekanize Piyade Alayı, saat 13.30'ta Güngör bölgesine kadar ilerlemeye muvaffak olmuş, Jandarma Komando Taburu taarruz bölgesindeki ormanın yanmaya başlamasından dolayı fazla ileri gidememiştir. Tümen başarıdan faydalanma kuvvetinin harekâtı ise büyük bir süratle gelişerek Serdarlı bölgesine ulaşmaya muvaffak olmuştur. 25 gündür üstün Rum

---

<sup>15</sup> Hazırlık ateşi: Düşman muhabere irtibatlarını parçalamak, savunma tertibini bozmak ve ateş destek vasıtalarını baskı altında tutmak üzere, bir taarruzun desteklenmesinde bir zaman çizelgesine göre önceden açılan hazırlanmış ateştir.

<sup>16</sup> Taarruz Çıkış Hattı: Taarruza katılan birliklerin, emredilen saatte hep birlikte taarruza başladıkları hattır. Birliğin düşmana görülmeden yaklaşabileceği en son hat olur.

birliklerinin kuşatmasına karşı bir ölüm kalım savaşı veren Serdarlı Mücahitleriyle Türk askeri birleşti. Serdarlı kurtulmuştu.<sup>17</sup>

Saat 13.40'a kadar yapılan muharebeler neticesinde 49 ncu Piyade Alayı'ndan 2 şehit, 5 yaralı, Jandarma Taburundan 7 şehit, 12 yaralı verilmiştir.

Serdarlı Türk bölgesi ile birleşmeye muvaffak olan Bora Özel Görev Kuvveti Komutanı, tank birliklerinin yeniden benzin ikmali yapmak zorunda olmaları nedeniyle ileri harekâta devam edememiş, Serdarlı bölgesinde emniyet tedbirleri alarak geceyi burada geçirmiştir.

## 2) 28 nci Piyade Tümenin Harekâtı (Şekil 3.2)

Hazırlık safhasında 28 nci Tümenin uygulayacağı üç adet plan yapıldı. Bunlara göre;<sup>18</sup>

- 7 no'lu Plan : Tümenin hedefi Ercan-Paşaköy bölgesi idi.
- 7 – 1 no'lu Plan : Tümenin hedefi Piran-Dörtyol bölgesi idi.
- 7 – 2 no'lu Plan : Bu plan harekât sırasında yapıldı. Tümene Magosa'nın Türk kesimi hedef olarak verildi.

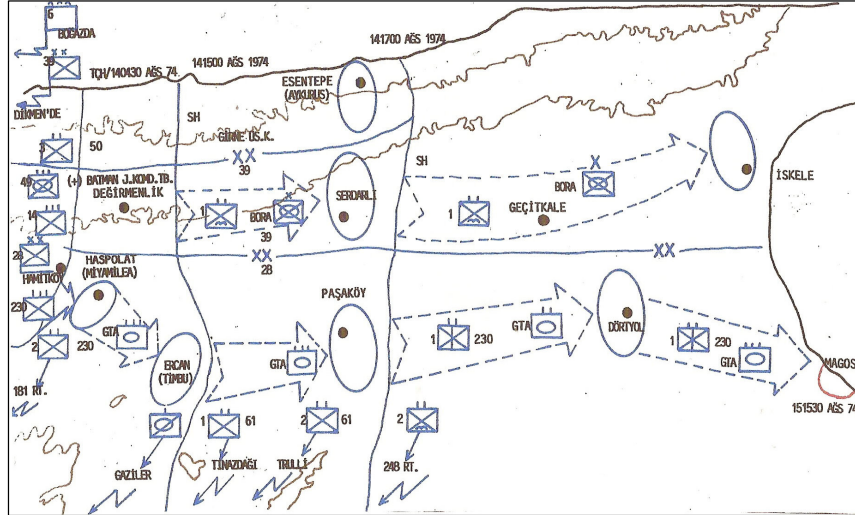

Şekil 3.2 İkinci Barış Harekâtı (Doğu Kesim) (14 – 16 Ağustos 1974)

Harekâtın başlatıldığı 7 – 1 No'lu plana göre, Tümen Tank Taburu Kolordu emrine veriliyor, Zırhlı Birlikler Okulu Gösteri ve Tatbikat Alayı ile 2 nci Paraşüt

<sup>17</sup> Kayseri/Zincirdere, 1 nci Komd. Tug. Arşivi, 2 no'lu Klasör, Evrak No:41, Ek – C, s. 7

<sup>18</sup> Özdoğan ve diğerleri, a.g.e., s. 197

Taburu da Tümen emrine veriliyordu. Düşman cephesi, Sanayi bölgesi-Büyük Kaymaklı arasından yarılarak, 230 ncu Piyade Alayı tarafından Sanayi bölgesi ele geçirilecekti. Daha sonra Gösteri ve Tatbikat Alayı, takip ve desteğinde 61 nci Motorlu Piyade Alayı ve 2 nci Motorlandırılmış Paraşüt Taburu olduğu halde, 230 ncu Piyade Alayı birliklerinin üzerinden aşarak, Ercan Havaalanı'nı ve köyünü ele geçirecekti. Bu bölgenin 61 nci Piyade Alayı'na tesliminden sonra Gösteri Tatbikat Alayı ile 2 nci Motorlandırılmış Paraşüt Taburu ileri harekâtına devamla Paşaköy bölgesi ele geçirilecek, son olarak Piran-Dörtyol bölgesi ele geçirilecekti.

Harekât sırasında, gelecek olan, 7-2 no'lu plana göre son hedef Magosa'nın Türk kesimi olarak değiştiriliyordu.

9 Ağustos'ta, birlik komutanları ile brifing, daha sonra da arazi keşfi yapıldı. Kuzeydeki 39 ncu Tümen ile (14 ncü Piyade Alayı) ara hattı koordine edildi. Düşmanın Asıl Muharebe Hattı'nda<sup>19</sup> (AMH) bulunan mayın tarlaları ve tahkimatı saptandı.

11 Ağustos akşamı, 230 ncu Piyade Alayı, Hamitköy kuzeyindeki toplanma bölgesine intikal etti. 13 Ağustos akşamı, harekât planı, bölük komutanı seviyesine kadar bütün personele açıklanmıştı. Son hazırlıklar da tamamlanarak beklenmeye başlandı.

14 Ağustos 1974 saat 06.00'ta 40 dakika süren hava taarruzlarını müteakip 20 dakikalık bir topçu hazırlık ateşi yapıldı. Saat 07.00'te 230 ncu Piyade Alayı birlikleri, 14 ncü Piyade Alayı birlikleri üzerinden aşarak taarruza başladı. Düşman başlangıçta çetin bir direnişte bulunmuştur. Özellikle 39 ncu Tümen Bölgesindeki Kara Tepe'den yoğun ateş açılmıştı. Bu ateşlerin taarruzu durdurduğu görüldü. Bu durum 39 ncu Tümenine bildirilerek, tepe topçu ateşi ile susturuldu. 230 ncu Piyade Alayı saat 11.00'te hedefini ele geçirmek üzereyken, başarıdan faydalanma kuvveti olan Gösteri ve Tatbikat Alayı muharebeye sokuldu.<sup>20</sup>

Cephenin yarılmasından sonra, düşmanın çok zayıf mukavemeti karşısında hızla gelişen harekât nedeniyle, taarruz başladıktan üç saat sonra saat 15.00'te Ercan Havaalanı ve saat 17.00'te Paşaköy ele geçirildi. Tankların akaryakıt ikmalinde ortaya çıkan güçlükler nedeniyle gece Paşaköy'de geçirildi.

<sup>19</sup> Asıl Muharebe Hattı: Asıl Muharebe Sahasında görev alan birliklerin en ileri mevzilerinden geçen ve Asıl Muharebe Sahasının ön kenarını belirleyen hattır.

<sup>20</sup> Özdoğan ve diğerleri, a.g.e., s.198



Rumların, Lefkoşa – Magosa arasında oyalama muharebeleri yaparak çekileceği değerlendirilmekteydi. Oysa Rumlar, arkalarına bile bakmadan çekilirken rastladıkları savunmasız Türk köylerini yakıp yıkarak silahsız insanları katlettiler.<sup>21</sup>

## **B. BAŞARIDAN FAYDALANMA HAREKÂTI VE DOĞU SAHİLİNDEKİ HEDEFLERİN ELE GEÇİRİLMESİ**

### **1. 39 ncu. Piyade Tümeni Harekâtı**

Kolordu Komutanlığı'ndan verilen ileri harekâta devam emriyle İskele ve Boğaz bölgelerinin ele geçirilmesi için 15 Ağustos 1974 saat 06.00'ta 39 ncu Tümen birlikleri yeniden taarruza başlamışlar, artık panik içinde bulunan ve bir mukavemet gösteremeyen düşmanın durumundan faydalanan birlikler hedefleri istikametinde ilerlemeye devam etmişlerdir. Saat 13.00'e kadar Bora Özel Görev Kuvveti İskele-Boğaz bölgesini ele geçirmiş ve 56 esir almaya muvaffak olmuştur.<sup>22</sup> Boğaz üssünde saat 17.00'ye kadar 49 ncu Mekanize Alayı Yeniceköy bölgesine, Jandarma Komando Taburu Alevkayası bölgesine kadar ilerlemiş, Değirmenlik bölgesinde bulunan 14 ncü Piyade Alayı'nın bir taburu Kolordu ihtiyatı olarak görevlendirilmiştir. 15 Ağustos'ta yapılan muharebelerde düşmanın savaşıma azmi tamamen kırılmıştır. Düşmanın dağılan birliklerinin bir kısmı Beşparmak Dağları'na, büyük bir kısmı ise Magosa istikametine çekilmiştir. 16 Ağustos sabahı Bora Özel Görev Kuvveti, Mehmetçik Mücahit Taburu ile birleşmek maksadıyla ileri harekâtına devam ederek Mehmetçik bölgesine kadar ilerlemiş ve Mehmetçik'teki mücahitlerle birleşerek Karpaslar bölgesinde Kolordu K.İğınca emredilen arama ve tarama faaliyetleri icra etmişlerdir. 14 ncü Piyade Alayı Değirmenlik bölgesini temizlemeye devam etmiş, 49 ncu Piyade Alayı 1 nci Taburu 16 Ağustos sabahından itibaren, Sınırüstü bölgesine intikal ederek İskele-Boğaz bölgesini Bora Özel Görev Kuvveti'nden teslim almıştır. Batman Jandarma Komando Taburu, iki koldan saat 06.00'ta başlattığı taarruz ile Antimonitis Manastırı ile Delikköyü arasındaki savunma hattını ele geçirmiştir. Böylece 17 Ağustos günü 39 ncu Tümen kendisine tahsis edilen bütün hedefleri ele geçirmiştir.

<sup>21</sup> Bu vahşet, baskı ve terör, 16 Ağustos'tan sonra güneyde kalanlara yönelmiş, kuzeye kaçmaya çalışan Türklerden Rumlar tarafından yakalanan kadınların ırzına geçilmiş, bebeği ile birlikte anneler kurşuna dizilmiş, yaşlılar uçurumdan atılarak öldürülmüş, işkenceden pek çok insan sakat bırakılmıştır. Rumların insanlık dışı bu hareketlerine maruz kalan pek çok insan, halen Türk kesiminde acı hatıraları yaşamaktadır. Bkz. Evcil, a.g.e., s. 96

<sup>22</sup> Özdoğan ve diğerleri, a.g.e., s.198

## 2. 28 nci Motorlu Piyade Tümeni Harekâtı

Oluşturulan görev kuvveti 15 Ağustos saat 10.30'ta Magosa istikametinde ileri harekâtına başladı. 15.30'ta Magosa dış mahallelerine ulaşıldı. 1/ 230 ncu Piyade Alayı ile Magosa'nın Türk kesimi, Gösteri ve Tatbikat Alayı ile Maraş kuşatıldı. Saat 18.00'te, bir aydan eri kuşatma altındaki Magosa'nın Türk kesimi kurtarıldı.<sup>23</sup>

Magosa yönünde yapılan harekât sırasında en büyük direnme Magosa'nın kuzeydoğusundaki Boğaz ve Trikomi Üsleri ile Lefkoşa'nın doğusundaki Sanayi bölgesi ve Eğlence Sırtlarında görülmüştür.<sup>24</sup>

Ertesi gün (16 Ağustos) Tümen, Kolordu tarafından verilen hedefin 10 – 12 km. kadar güneyine inerek Derinya Kuzeyi – İngiliz Dikelya Üssü hattına kadar ilerledi.

İngilizler, Dikelya Üssü'ne, komando birliklerinden ismi “Gurka” taburu olan bir birlik göndermişlerdi. Nevşehir Jandarma Komando Tabur Komutanı Jandarma Binbaşı Hasan Cemil Erdem<sup>25</sup>, Hava İndirme Tugayı İstihbarat ve İstihbarata Karşı Koyma Şubesi Müdürü Kurmay Binbaşı Cumhur Evcil'e şu anısını nakletmişti:

*“Binbaşı H. Cemil Erdem, İngilizlerin büyük bir seremoni ile getirdikleri bu tabur hakkında, bir erine ne düşündüğünü sormuş. Er de, bizim Anadolu insanının saygılı tavrı içinde “Komutanım, onlar gurka yatmışlar, ne olacak ki?” diye cevaplamış. Gurka yatmak, Anadolu'da kuluçkaya yatmak anlamında kullanılır. Gurka Taburu hakkında erler böyle düşünüyormuş.”*<sup>26</sup>

Gerçekten de Gurka Taburunun, Dikelya Üssü'nde gözetleme yapmaktan başka, hiçbir hareketleri olmadı. İngilizler, bu taburu hem Türklerin üslere karşı bir hareketine, hem de Üssün içinden Larnaka'ya doğru akan Rum asker ve halkına karşı getirmişlerdi.

---

<sup>23</sup> 20 Temmuz tarihinden beri Magosa Kalesi içinde Rum birliklerine karşı savaştan TMT Mücahitleri ve Magosa Türkleri ellerindeki sınırlı mühimmat, yiyecek, ilaç ve insan gücüne rağmen 27 gün boyunca çok iyi bir savunma muharebesi yaptılar. Magosa'ya 28 nci Tümen Komutanı Tümgeneral Fazıl Osman Polat, şehrin tarihindeki ikinci kuşatmayı yaparken, tarihe de “İkinci Magosa fatihi” olarak geçiyordu. Bkz. Evcil, a.g.e., s. 106.

<sup>24</sup> Erol Mütercimler, a.g.e., s.413

<sup>25</sup> Daha sonra general oldu. Tümgeneral rütbesinden de emekli oldu.

<sup>26</sup> Evcil, a.g.e., s. 109

### **3. Gaziler Muharebesi**

61 nci Piyade Alayı, 16 Ağustos'ta Gaziler Köyü'nün ele geçirildiğini, ancak birliklerin mahkûm arazide olması nedeniyle, kuzeye çekildiğini, düşmanın da Gaziler Köyünü ele geçirdiğini bildirdi. Tümen Komutanı, 17 Ağustos'ta köyün geri alınmasını emretti. Köyde 6 – 7 tankla desteklenen bir bölük kadar düşman, 61 nci Piyade Alayı'nın 2 nci Taburuna bu imkânı vermedi. Tümence, bölgeye 1 nci Topçu Taburunun Gösteri ve Tatbikat Alayı'ndan bir tank takımının sevk edilmesiyle saat 19.15'de Gaziler Köyü tekrar ele geçirildi.

14 Ağustos günü Timbu Havaalanını işgal eden 28 nci Tümen birlikleri Larnaka'ya doğru Gaziler ve Kırıkkale dâhil Dikelya Üssü hududuna kadar bütün bölgeyi kontrol altına aldılar.<sup>27</sup>

### **C. ÇATALKÖY-AYKURUŞ (BAHÇELİ) MUHAREBESİ (14-15 AĞUSTOS)**

Girne Üs komutanlığı'nın emir komutasında 16 Ağustos 1974 günü saat 08.00'te 3/50 nci Piyade Alayı taarruz kademesinde 1 ve 2 nci Deniz Piyade Taburları ihtiyatta olmak üzere; 39 ncu Piyade Tümeni ve 28 nci Piyade Tümeni ile koordineli olarak taarruza başladı. Saat 16.00'ta Arapköy'ün ele geçirilmesini müteakip Tekneçik-Beşparmak istikametinde ilerlemeye devam edildi. 15 Ağustos 1974 günü Nevşehir Jandarma Komando Taburu ile koordineli olarak Gözübüyük-Akdağ hattına ulaşıldı.

### **Ç. YILMAZKÖY-SERHATKÖY/GÜZELYURT-LEFKE MUHAREBELERİ**

Zafer harekât planına uygun olarak 11 Ağustos günü Komando Tugayının Direk Desteğine Kolordu İstihkâm Taburundan bir İstihkâm Bölüğü verildi ve tugayın savunması ile ilgili planlama 12 – 13 Ağustos günleri tamamlandı.

14 Ağustos'ta başlayan doğu harekâtına paralel olarak Komando Tugayı da kendi planını uygulamaya başladı ve hazırlık ateşine iştirak etti. Bu sırada mevzi düzeltmeleri de yapıldı. Tugay emrine verilmiş olan 1/50 nci Piyade Alayı emrindeki 10 adet tankla saat 14.00'te Çifteyığınlar Tepe'yi ele geçirdi. Böylece Asıl Muharebe Hattı (AMH) Kara Tepe güneyi, Çifteyığınlar güneyi, Mandıra Tepe batısı olarak düzeltilmiş oldu.

14 Ağustos 1974 günü saat 23.30'ta, 2 nci Ordu Komutanlığı'ndan Lefke'ye de taarruz edilmesine dair Kolordu Karargâhına emir geldi. Komando Tugayı ve Kolordu Karargâhının 15 Ağustos saat 03.00'e kadar yaptığı çalışmalar neticesinde, ancak

---

<sup>27</sup> Evcil, a.g.e., s. 107

mevcut bütün ihtiyatların (2 Paraşüt Taburu ve 1 Tank Taburu) motorlandırılarak Komando Tugayı emrine verilmesi ve Kolordu ihtiyatının bir kısım birliklerin yeniden tefrik edilmesi ile mümkün olabileceği ortaya çıktı. Bunun üzerine 1/14 ncü Piyade Alayı'nın Kolordu ihtiyatı olarak ayrılması ve 49 ncu Piyade Alayı Direk Desteğine Topçu Taburundan bir bataryanın Komando Tugayı emrine girmesi için emir verildi. Kolordu İstihkâm Taburunun kalan unsurları ve Kolordu Muhabere Bölüğü de Kolordu ihtiyatı olarak ayrıldı. Ayrıca 3 ve 4 ncü Paraşüt Taburları ile 28 nci Tank Taburu (-) da Komando Tugayı emrine girdi.

Komando Tugayı 15 Ağustos saat 13.00'te batıya doğru, Güzelyurt istikametine taarruz edebilecek hale getirildi hava Kuvvetleri de aynı saate yumuşatma ve destek harekâtına başladı.

Hazırlanan plana göre; Komando Tugayı kuzeyden güneye 3 ncü Komando Taburu, 4 ncü Paraşüt Taburu ve Tank Taburu ve 2 nci Komando Taburu taarruz kademesinde, 1 nci Komando Taburu ihtiyatta, asıl taarruz güneyde olacak şekilde taarruz edecek; Güzelyurt bölgesinin ele geçirilmesini müteakip 1 nci Komando Taburu Tank Taburunu da emrine alarak Lefke – Gemikonağı bölgesini ele geçirecekti. Tugay 15 Ağustos tarihinde taarruz için hazırlıklara başladı.<sup>28</sup>

Harekât planlandığı şekilde saat 16.00'ta başladı. Asıl taarruz bölgesinde, Yılmazköy – Gürpınar istikametinde süratle gelişti. Ancak, Gürpınar güneyindeki boyun noktasında bir mayın tarlasına rastlanması nedeniyle infilak eden en öndeki tank yolu tıkadı. Tankların başka bir istikametten ilerlemesine arazi müsaade etmediğinden, bu bölgedeki taarruz saat 17.00'ten itibaren durdu. Düşmanın yoğun topçu ve havan ateşi mayınların temizlenmesine imkân vermedi. 3 ncü Paraşüt Bölük Komutanı Üsteğmen Erol Dereli taarruzu şöyle anlatıyor:

*İkinci Harekâta 1 nci Komando Taburu üzerinden aşarak Ayermola – Köndemen – Asomato istikametinde taarruzla Karpaşa Ormanları bölgesini ele geçirmek ve emirle Kalohorya'yı işgal etmek için emir aldım.*

*15 Ağustos günü öğleden sonra 1 nci Komando Taburu üzerinden aşarak taarruza başladık. Kuzeyimden 1'inci Bölük, güneyimden ikinci bölük taarruz ediyordu. Bölge mayınlanmıştı. Mayınlı bölgeyi kol düzeninde dar cephe ile geçip daha sonra geniş cephe ile taarruza devam ettim. Köndemen Sırtlarından etkili bir şekilde ateş eden*

<sup>28</sup> Halil Sadrazam, **Kıbrıs'ta Varoluş Mücadelemiz Şehitlerimiz ve Anıtlarımız**, Türk Şehitleri İmar Vakfı Yayınları, İstanbul 1990, s. 90

*Rumları, emrimdeki iki tank ve havanlarla baskı altına alınca taarruz hızla ilerledi. Kısa süre sonra Köndemen ele geçirildi. Rumlar, Karpaşa Ormanları istikametinde kaçıyor, Köndemen'e girmeden ileri harekâta devam ettim. Rumların çalıştıramadıkları için bıraktıkları bir Jeep ile üç havan, iki makineli tüfek ve birçok telsiz ele geçirdik. Rumların bıraktıkları aracı çalıştırıp Rumları kovaladık. Akşam olmadan bir Yunan Üsteğmen ile 26 Rum askerini esir aldık. Bir kısım Rum askeri de ormanda kayboldu.*<sup>29</sup>

Tabur komutanına durumu rapor ettiğimde benim, Karpaşa Ormanları bölgesinde olduğumu öğrenince teşekkürlerini “Allah seni vatana, millete, çoluğuna, çocuğuna bağışlasın” diye ifade etti. Taburun diğer bölükleri henüz gerilerdeymiş. Bu teşekkür hepimize doping oldu.

4 ncü Paraşüt Taburu 15 Ağustos gecesi Yılmazköy – Şirinevler – Kılıçarslan – Rigatos Manastırı yolu ile Mevlevi bölgesine intikal etti. Taburu Bostancı kuzeyi – Avgos Barajı arasında savunma için tertiplendi. 2 nci Komando Taburu, 16 Ağustos saat 11.40'ta Karpaşa ve Çamlıbel köylerini ele geçirdi. İleri harekâtına devam ederek, saat 24.00'te Akdeniz ve Kormacit köylerine ulaştı. 3 ncü Paraşüt Taburu ise Rigatos Manastırı bölgesini elde bulundurmaya devam etti.

Ortada taarruz eden 3 ncü Paraşüt Taburu kendisine verilen hedefi süratle ele geçirdi ve Karpaşa Ormanı - Rigatos Manastırı bölgesini kontrol altına aldı.

Kuzeyde tali taarruz icra eden 2 nci Komando Taburu da Ağırdağı ve Kozan Köylerini ele geçirerek bölgeyi kontrol altına aldı.

Komando Tugay Komutanlığı asıl taarruz bölgesinde gelişme olmayınca 3 ncü Komando Taburu ve 4 ncü Paraşüt Taburu(-) nun taarruzun geliştiği Rigatos Manastırı bölgesinden İkidere – Mevlevi – Güzelyurt istikametinde kullanılmasına karar verdi. Bunun üzerine 3 ncü Komando Taburu 15/16 Ağustos gecesi motorlu olarak Yılmazköy batısından, Yılmazköy – Kördömen – Rigatos Manastırı yoluyla Mevlevi Köyü kuzeyine intikal etti. Taburu buradan da ileri harekâta devamla Mevlevi – Akaca- Aşağı Bostancı kuzeyi –Gaziveren istikametinde ilerleyerek, önemli bir mukavemetle karşılaşmadan 16 Ağustos'ta saat 11.00 'de Gaziveren'e geldi ve çepeçevre tertiplendi.

4 ncü Paraşüt Taburu(-) da aynı gece Yılmazköy-Şirinevler-Kördömen-Rigatos Manastırı yolu ile Mevlevi bölgesine intikal etti. Tabur iki Paraşüt bölüğü ile Aşağı Bostancı kuzeyi – Güzelyurt Barajı arasında savunma için tertiplendi.

---

<sup>29</sup> Evcil, a.g.e., s. 107 – 108

2 nci Komando Taburu da 16 Ağustos saat 11.40'ta Karpaşa ve Çamlıbel köylerini ele geçirdi. İleri harekâtına devam ederek saat 24.00'te Akdeniz ve Kormacit köylerine ulaştı. 3 ncü Paraşüt Taburu ise Rigatos Manastırı bölgesini elde bulundurmaya devam etti. 3 ncü Paraşüt Taburu 3 ncü Bölük Komutanı Üsteğmen Erol Dereli, köydeki durumu şöyle anlatıyor:

*“...15-16 Ağustos gecesini arazide emniyet tedbirleri alarak geçirdik. Köylüler sabaha kadar köylerini boşalttı. Engel olmadık. Ormanda düşman askerlerinin varlığını tespit ettim. Öğleye kadar bölgede yapılan aramalarda 14 Rum askeri esir alındı, 3 Rum askerinin cesedi bulundu.*

*Öğleden sonra Kalohorya köyünü ele geçirdim. Köylüleri topladım. Ormanda gizlenen çocuklarının silahlarını teslim etmeleri halinde, hepsini serbest bırakacağımı, güneye gitmelerine müsaade edeceğimi bildirdim. Köylüler, Yunanlıların askerleri cezalandıracağından korkuyorlardı. Hepsine belge vereceğimi vaat ettim ve gece bekledim. Sabah köylüler 7 Rum askerini teslim ettiler. Silahlarını aldım, birer belge vererek göç etmelerine müsaade ettim...”<sup>30</sup>*

Üsteğmen Dereli'nin de anlattığı gibi, birliklerimiz hızla batıya doğru ilerlemelerine rağmen, ateşkesin ilanı ve havanın kararması nedeni ile Erenköy ile birleşme sağlanamamıştı. 16 Ağustos 1974'e kadar düşman baskısına kahramanca dayanan Erenköy mücahitleri, birleşme sağlanmasa da sınırın ötesinde Erenköy'ün bir Türk köyü kalmasını temin etmiş oldular.

15/16 Ağustos gecesi de devam eden çalışmalar neticesinde Gürpınar güneyindeki mayın tarlası 16 Ağustos sabahı temizlendi ve yol açıldı. Bu istikametten taarruz eden Tank Taburu Görev Kuvveti ve 3/4 ncü Paraşüt Taburu 14.45'te Gaziveren'e gelerek, 3 ncü Komando Taburu ile birleşti.

İhtiyat 1 nci Komando Taburu da motorlu olarak saat 13.00'te Şirinevler'deki toplanma bölgesinden hareketle Yılmazköy-Serhatköy-Aşağı Bostancı yolu ile 15.45'te Gaziveren'e geldi. Burada yapılan akaryakıt ikmalini müteakip Tank Taburu Görev Kuvveti de emrine alan 1 nci Komando Taburu 17.30'ta Gaziveren Köyü'nden hareketle Lefke istikametinde ileri harekâta başladı. Önemli bir mukavemetle karşılaşılmadan, nüfusunun tamamı Türk olan Lefke kasabasına 18.45'te girildi ve derhal emredilen hatlarda savunma için tertiplenildi.

---

<sup>30</sup> Evcil, a.g.e., s. 110

16 Ağustos 1974 saat 19.00'ta ilan edilen ateşkese kadar Komando Tugayı birlikleri Gemikonağı-Lefke güneyi-Alaçlar-Taşköy kuzeyi-Avlona kuzeyi-Denya kuzeyi-Mammari kuzeyi hattını elde etmiş oldular.

#### **D. ORTAKÖY-YEROLAKKO (ALAYKÖY) MUHAREBESİ VE YUNAN KONTENJAN ALAYI'NIN İMHASI (14 -16 AĞUSTOS) (ŞEKİL 3.3)**

Ateşkes antlaşmasının imzalanması ile birlikte üst komutanlıktan gelen emirler gereğince birlikler en ileri unsurlarının buldukları yerleri tespit etmeye başladılar. Bu arada Gönyeli ve Ortaköy grupları Sunalp Kamp Tepe'nin hizalarındaki ileri mevzilere kadar ilerlediler. Daha sonra gerekli mevzi düzeltmesini yaparak Havaalanı Grubu birlikleri ile savunma hattını tamamladılar.

Kıbrıs Türk Kuvvetleri Alayı 1 Ağustos 1974'ten itibaren 39 ncu Tümen emrine verildi. Tümeden Alay'a verilen emrin özeti şöyleydi: "Havaalanının kontrolü her ne pahasına olursa olsun sağlanacak, tahkimata devam edilecek, Alay müteakiben yapılacak taarruza hazır olacak ve ikmal seviyesini asgari 10 güne çıkaracaktır."

Kıbrıs Türk Kuvvetleri Alayı, iki harekât devresi arasında, 4 grup halinde tertiplenerek hazırlıklarını sürdürmüştür.<sup>31</sup>

- Ortaköy Grubu
- Gönyeli Grubu
- Havaalanı Grubu (4 ncü Paraşüt Taburu + 5 tank + 2 Zırhlı Personel Taşıyıcı)
- İhtiyat Grubu (4 tank + 2 Zırhlı Personel Taşıyıcı)

2 Ağustos'ta Alay emrindeki 4 ncü Paraşüt Taburu Alay'ın emrinden alındı. Onun yerine Alay'a 2/50 nci P. A. verildi. 2/50 nci Piyade Alayı Paraşüt Taburu birliklerini de 6 Ağustos'a kadar değiştirdi.

Bu devrede, Alay emrine bir adet 105 mm.lik Obüs Bataryası da verildi. 7 Ağustos'ta ateşkes hattını tespit çalışmaları başladı. Bu komiteye Alay'dan Kurmay Binbaşı Sedat Metin temsilci olarak katıldı. Binbaşı Metin Alay'ın S – 3'ü olduğu için ikinci harekâta Alay hedefi olan Yunan Alayı'na girerek manevra planındaki hedefi bizzat gözüyle görmüştür. İkinci harekâta kadar Alay emrine 161 ikmal personeli ve 372 Kıbrıs Değiştirme Birliği personeli gelmiş ve bunların eğitimi tamamlanmıştır. 12

<sup>31</sup>Özdoğan ve diğerleri, a.g.e., s. 202

Ağustos günü Alay personel mevcudu şöyleydi:79 subay, 53 Astsubay, 1882 Erbaş ve Er.<sup>32</sup>

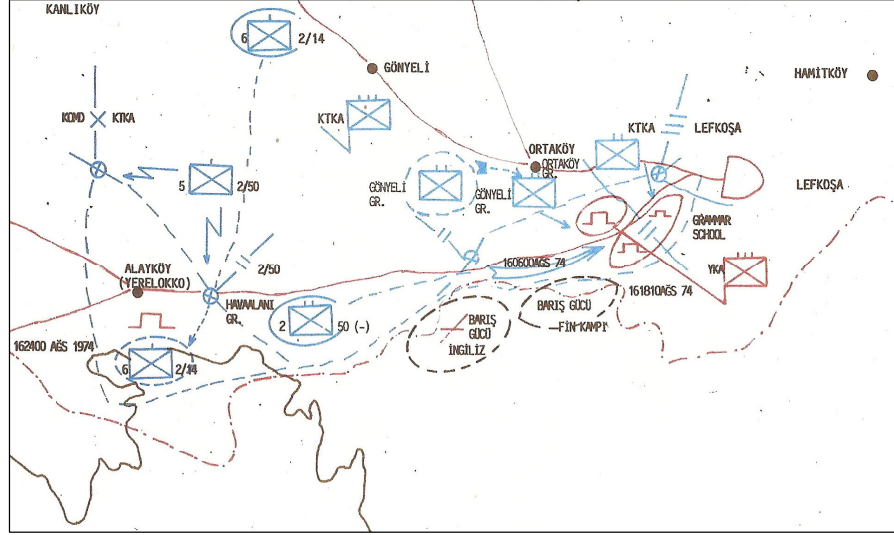

Şekil 3.3 Kıbrıs Türk Kuvvetleri Alayı'nın Yunan Alayını İmhası.

(16 Ağustos 1974)

Kıbrıs Türk Kuvvetleri Alayı hazırlık devresinde gerektiğinde uygulanmak üzere aşağıdaki planı hazırlamıştır:

Havaalanı Grubu (2/50 nci Piyade Alayı, bir bölüğü eksik):

Havaalanı – 12 nci Rum Milli Muhafız Ordusu Taktik Karargâhı – Gramer School (Dil Okulu) istikametinden taarruzla Gramer School bölgesini ele geçirecek, Yunan Alayı'nın geri çekilme yollarını kesecek ve Yunan Alayı'nı imha edecektir.

Ortaköy Grubu:

Cepheden taarruzla Bypass yolu üzerindeki okulun bulunduğu tepeyi ve Yunan Alay kampının hemen kuzeyindeki derenin kuzey yamaçlarında yükselen üç tepeyi (Keşif Tepeleri) ele geçirecek, bölgesindeki Yunan Alayı ve Rum Milli Muhafız Ordusu birliklerinin çekilme yollarını keserek imha edecektir.

Gönyeli Grubu:

<sup>32</sup>Özdoğan ve diğerleri, a.g.e., s. 203



Cepheden taarruzla Yunan Alayı kampındaki Kilise Tepe'yi Ele geçirecek ve buradaki Yunan birliklerini imha edecektir. Gönyeli Grubu'nun taarruzları, Havaalanı Grubu'nun taarruzları ile koordineli olacak, 105 mm.lik obüs bataryası Alay'ın ateş desteğini sağlayacaktı.

Bu bölgedeki düşman birliklerinin mevcudu 600 – 700 civarında olduğu tahmin edilmektedir. Bu sırada bir kısım Yunan Alayı birlikleri Geçitköy Boğazı'nda görev almışlardır.

12 Ağustos 1974 günü Alay Komutanı saat 21.00'te yaptığı toplantıda bütün karargâh mensupları ve Grup Komutanlarına “G” günü ”S” saatinin 14 Ağustos 1974 saat 05.30 olduğunu, saat 05.30 – 05.50 arasında hava taarruzu, 05.50 – 06.10 arasında ise top ve havan ateşinin yapılacağını belirtti.

Kıbrıs Türk Kuvvetleri Alayı'nın birinci harekât sırasında ele geçirdiği bölgeler (bilhassa Gönyeli civarı) mahkûm arazi kesimleriydi. Yunan alayı ise, Dil Okulu ve Alayköy bölgeleri gibi hâkim sırtlarda tertiplenmişlerdi. Açık arazideki birliklerimizin ağır zayıat vereceği bir gerçektir. Bu nedenle Alay birliklerinin bu hâkim kesimleri ele geçirmesi gerekiyordu. Ayrıca bu bölgeler ele geçirildiği takdirde Lefkoşa Rum kesimi batıdan kuşatılmış oluyordu.

Alay yukarıdaki plan gereğince arazide tertiplenmiş ve Yunan Alayı'ndan ele geçirdiği tankları araziye dağıtmış, Koç Tepe ve Tuzla Tepe'deki takımları motorlandırarak Alay ihtiyatı olarak ayırmıştır. Daha önce Alay ihtiyatı olan Kıbrıs Değiştirme Birliği'nden 2 nci Bölüğü, yapılacak taarruzun batı yan emniyeti için Alayköy'e karşı mevzilendirmiştir.

İkinci Barış Harekâtı planlandığı şekilde Hava Kuvvetleri'nin yoğun bombardımanı ile başladı. Topçu ve havan ateşinden sonra Kolordu harekâtı gelişmeye başlayınca mahkûm arazideki Alay mevzileri üzerine, yoğun bir şekilde, Yunan Alayı'ndan ağır silah ateşi başladı. Bu ateşler, Lefkoşa Havaalanını kuzeyden kuşatmış olan 2/50 Piyade Alayı birliklerine ağır zayıat verdirmeye başladı. Alay, düşmanın bu ateşlerine topçu ateşi ile cevap vererek, bilhassa Dil Okulu'ndaki düşman mevzilerini susturmaya çalışmıştır.

Ortaköy Grubu (4 ncü Bölük):

Ortaköy Grubu, Yunan Alayı'nın kuzeyindeki Maria Mahallesi bölgesine sızdırdığı bir keşif kolu ile bu bölgeyi ele geçirmeye muvaffak oldu. Saat 12.22'de

buradaki Rum Milli Muhafız Ordusu Takım Karargâhı dâhil bütün düşman mevzilerini ele geçirdi. İleri harekâta devam ederek Yunan bayrağının dikili olduğu tepeyi ele geçirdi. Hastanenin bulunduğu tepeye de oldukça yaklaştı. Aynı bölüğün ikinci takımı havanlarını mevzilendirdiği Baypass yolu üzerindeki Bayrak Tepe'den ( Barış Gücü'nün bu tepede gözetleme kulesi ve bayrağı vardı. Düşman havanları bu tepelerin doğu yamaçlarına mevzilenmişti.) yapılan ateşlerden fazla zayıt vermemek için buraya taarruz etti ve saat 14.57'de tepeyi ele geçirdiler.

Bulunduğu yerde fazla zayıt veren 2/50 nci Piyade Alayı'nın 4 ncü ve 6 ncı bölükleri müştereken yaptıkları taarruzlar ile Rum Milli Muhafız Ordusu'nun 12 nci Taktik karargâhını ve kışlalarını ele geçirdi. Böylece Yunan Alayı'nın gerisine düşmeye muvaffak oldular.

Saat 16.40'ta Yunan A., 4 tank ve 1 Piyade Bölüğü ile Ortaköy Grubu'nun 4 ncü Bölük üzerine taarruz etti. Alay Komutanı Keşif Takımı ve 2 tank, 1 Zırhlı Personel Taşıyıcı ile Ortaköy Grubu'nu takviye etti. Gelen birlikleri emrine alan Grup Komutanı yaptığı karşı taarruz ile düşmanı geri attı. Burada düşmanın 3 tankı ve kaçamayan bütün personeli imha edildi.

İlerleyen saatlerde birlikler zayıt vermeye başladılar. Bunun üzerine Alay Komutanı, saat 17.30'tan itibaren birliklere ilerlemiş oldukları yerlerde savunmaya geçmelerini emretti. O gün yapılan muharebelere piyade bölüklerinin hepsi hedeflerini ele geçirmeyi başardılar. Bunun bir neticesi olarak Yunan Alayı güneyden ve batıdan Ortaköy Grubu ve 2/50 nci Piyade Alayı tarafından kuşatılmıştı. Sadece Dil Okulu ele geçirilemedi. Gönyeli Grubu tamamen mevzilerinde kaldı. O günkü muharebelere en fazla zayıtı 2/50 nci Piyade Alayı verdi.(3 Sb., 52 er yaralı, 16 er şehit). Gece oldukça sakin geçti. Yunan Alayı iki bölük ile takviye edildi.

15 Ağustos günü genellikle sakin geçti. Ancak karşılıklı topçu ve havan ateşleri devam etti. Kuşatılmış durumda olan Yunan Alayı'nın kuşatma çemberini yarmak için yaptığı geçici teşebbüsler bir netice vermedi.

Saat 17.07'de Alay S-3'ü Kolordu Karargâhına çağrıldı ve Alay'ın son durumu hakkında bilgi alındı. Alay'ın Yunan Alayı'nı imha için yapacağı harekâta manevra elemanı olarak herhangi bir yardım yapılamayacağı ancak ateş gücü ile harekâtın destekleneceği belirtildi. Zaten Kolordu'nun elinde 1 piyade taburu kadar bir kuvvet vardı.

16 Ağustos günü Kıbrıs Türk Kuvvetleri Alayı'nın Alayköy'ü ele geçirmesi için saat 06.00'ta iki jet uçağı tahsis edildi. Gelen uçaklar Yunan Alayı ve Alayköy'ü bombaladılar. Saat 07.30'ta Kolordu Komutanı Alay Komutanı'na telefon ederek Yunan Alayı'nın imha edilmesi ve kampın ele geçirilmesini emretti.

Saat 10.00'ta ilk kol uçakların gelmesiyle Alayı'nın bütün birlikleri taarruza başladı. 2/50 nci Piyade Alayı'nın güneyden Dil Okulu istikametindeki Yunan Alayı'nı kuşatıcı taarruzları gelişmeye başladı.

Ortaköy Grubu, Baypass yolunu kesti. Üç tepeleri (Keşif Tepe) ve Hastane Tepe ele geçirdi. Bu arada Lefkoşa hapishanesi ve havaalanı gerisinden birliklerimiz üzerine yoğun topçu ateşi başladı.

Saat 15.30'ta Havaalanı Grubu'nun taarruzu süratle gelişti. Grubunun ileri unsurları Dil Okulu'na 300 – 400 m. yaklaştı. Yolun güneyindeki tepeye taarruz için tertipleniyordu. Bu arada Ortaköy Grubu'nun hedefleri tamamen ele geçirildi.

Saat 16.00'ta Yunan Alayı tamamen kuşatıldı. Buradaki Rum Milli Muhafız Ordusu Karargâhı imha edildi. Bu arada Kolordu Komutanlığı 6 tanklık bir birliği Alay emrine verildi. Bu tankların iki tanesi Keşif Takımının emrine, 4 tank ise Gönyeli Grubu'nun emrine verildi. Aynı saatlerde Havaalanı Grubu Dil Okulu'nu ele geçirdi ve tepeye Türk bayrağını dikti.

Gönyeli Grubu 4 tank ile Yunan Alay kampındaki Kilise Tepe'ye taarruz ederken Keşif Takımı aynı anda Sunalp kampından Yunan kampına taarruza başladı. Bölgede çok kanlı muharebeler cereyan etti.

Saat 17.50'te Gönyeli Grup K., Kilise Tepe'nin ele geçirildiğini ve Yunan Alay Karargâhı binasında bulduklarını belirtti. Kilise Tepe'ye Türk bayrağını dikti. Böylece Alaya verilen görev kısa zamanda başarılmış oldu. Yunan Alayı içindeki Kilise Tepe de, Dil Okulu'nda ve Baypass yolu üzerinde Üçtepeler'de de Türk bayrağı dalgalanmaya başladı.

Bu gece saat 22.00'te Alay emrine verilen 2/14 ncü Piyade Alayı'nın 6 ncı Bölüğü gece karanlığında sızarak, Alayköy güneyindeki hâkim arazi kesimini ele geçirdi. Buradaki Rum Milli Muhafız Ordusu birlikleri karşılık veremedi hepsi teslim oldular. Böylece Alayköy'de ele geçirilmiş oldu.

Lefkoşa Sancağı Mücahitleri de, Kıbrıs Türk Kuvvetleri Alayı'nın doğusunda aynı gün savaşa katılmışlar ve şiddetli bir taarruzla Küçükkaymaklı ve Kızılbaş bölgelerini ele geçirmişlerdi. Lefkoşa surları içinde de sokak savaşları devam etti.<sup>33</sup>

Türk Mukavemet Teşkilatı'nın direndiği önemli bir yer de Magosa Sancağı idi. Ada'da savaşın tekrar başladığı sabahın ilk saatlerinden Rumlar, kale içinde Magosa Mücahitlerine karşı şiddetli bir saldırı başlattılar. Mücahitler, tank desteğindeki Rum kuvvetlerini kalenin içine sokmuyorlardı. Ama Rum topçusu ve havanları sur içini yoğun ateş altına aldı. Saat 08.00'e doğru Magosa Limanı'nda yangınlar başladı. Mücahitlerin cephanesi de azalmaya başlamıştı. Fakat Türk Ordusu yoldaydı ve bu ümit, 25 gündür kuşatma altındaki Mücahitleri ayakta tutuyordu. Bodrumlarda, sığınaklarda korunmaya çalışan 10 bine yakın Kıbrıs Türkü, Türk askerini bekliyordu.<sup>34</sup>

Bu muharebelerde Yunan Kontenjan Alayı 450 ölü verdi. Alay komutanı sancağını dahi alamadan Alayı'nı terk etti. Yunan Alayı sancağı Türk birliklerinin eline geçti. Sancak daha sonra Türk Genelkurmay Başkanlığı'na gönderildi.<sup>35</sup>

Üçüncü gün doğu cephesinde 39 ncu Tümen birlikleri Karpaz Yarımadası'nı temizleyip, Mehmetçik köyünde kuşatma altındaki mücahitleri kurtarıırken, Magosa bölgesinde 28 nci Tümen Maraş kesimi dâhil Magosa'nın tamamını ele geçirdi.

Batı cephesinde 3 ncü Paraşüt Taburu, Komando Tugayı emrinde gece Ayarmola-Köndömen-Asamota istikametinde harekâtına devam ederek Karpaşa Ormanları ve Rigatos Manastırı kesimini takiben, Kira'nın kuzeyine ulaştı. Böylece Türk birlikleri Omorfo Ovası'na hâkim olmuş oldu. 4 ncü Paraşüt Taburu, 3 ncü Paraşüt Taburu üzerinden aşarak, Ovgoz ve Omorfo barajları kesimini kontrol altına aldı. Müteakiben Kolordu ihtiyatı olarak 39 ncu Tümeden kalan tanklarla görev kuvveti halinde birleşti.<sup>36</sup>

Çok kısa bir zaman içerisinde bozguna uğrayan Rum – Yunan birlikleri panik halinde Ada'nın güneyine kaçmaya başlamışlardı. Askerlerin kaçtığını gören sivil Rum halkı, köylerini terk ederek bulabildikleri vasıtalarla Kıbrıs'ın güneyine kaçmaya başladılar. Gerçekten de sivil Rum halkı inanılmaz bir acele ile güneye doğru kaçıyordu.

---

<sup>33</sup> Artuç, a.g.e., s. 308

<sup>34</sup> Artuç, a.g.e., s. 305

<sup>35</sup> Artuç, a.g.e., s. 317

<sup>36</sup> Kayseri, 1 nci Komd. Tug. Arşivi, 2 no'lu Klasör, Evrak no: 41, Ek – C, s. 7

Türk askeri de bu kaçıışı önleyecek hiç bir şey yapmıyordu. Çok az Rum evlerini terk edemeyerek evlerinde kaldı.

16 Ağustos günü muharebeler, Beşparmak Dağları ile sahil arasında hızlı bir şekilde devam etti. 39 ncu Tümen, dün Mesarya Ovası'nın kuzeyini tamamen ele geçirip Akatu Boğazı ve Karpas Yarımadasını güneyden tecrit ettiğinden bu taarruzlar bir temizleme harekâtı şeklinde cereyan etti.

16 Ağustos Cuma günü ilgili devlet başkentlerinde ateşkes için yoğun çalışmalar yapıyordu. Ecevit Hükümeti, savaşa son verilmesi için dışarıdan gelen tüm baskılara göğüs geriyor ve planlanmış hedeflerin ele geçirilmesi için zaman kazanmaya çalışıyordu.

İkinci Harekâtın üçüncü günü saat 19.00'ta tüm Kıbrıs'ta ateş kesildi. Birinci harekât gibi İkinci Harekât da üç gün sürdü ve BM'nin kararına uyarak Türk Hükümeti kendiliğinden savaşa son verdi. Ateşkes ilanına kadar Türk birlikleri hedeflerinin tamamını ele geçirerek, Ada'yı Batı – doğu istikametinde ikiye bölerek bu hattın kuzeyini tamamen kontrolü altına almış oldu.

Böylece harekât, 62 saat gibi kısa bir sürede, belirlenen nihai hedeflere ulaşılarak son buldu. Ateşkes 17 Ağustos 1974 günü yürürlüğe girdiğinde, Türk Silahlı Kuvvetleri, Kıbrıs Türklerinin Ada'da güven içinde yaşayabilecekleri büyüklükte bir toprak parçasını ele geçirmiş bulunuyorlardı.

İki'inci Barış Harekâtı, ilk günkü mukavemet dışında, çekilen Rum birliklerinin yeni bir hatta tutunmalarına imkân verilmeden çok süratle sonuçlandı. Sadece Yunan Alayı, üç gün mevzilerini inatla savundu. Bu bölgede her tepede göğüs göğüse şiddetli muharebeler cereyan etti. Üçüncü gün Yunan Alayı da imhadan kurtulamadı.

Harekâtın ilk günü, özellikle 28 nci Tümen birlikleri, Paşaköy'den sonra ileri harekâta devam ettirilmedi. Böylece bölgedeki bütün Rum birlikleri ve halkına, güneye kaçmaları için imkân sağlanmış oldu. Aynı şekilde Komando Tugayı da, batıya taarruzda Rumların kaçış yolunu açık bulundurdu. Bugün Kuzey Kıbrıs Türk Cumhuriyeti sınırları içinde bu nedenle Rum kalmamıştır.

İkinci harekât süresince Rum birlikleri hiç aktif hareket yapamadılar. Magosa yolunu kapatmak ve savunmak için bölgeye 25-30 bin kişilik bir kuvvet topladılar.<sup>37</sup> Türk Ordusu'nun ezici tank ve ateş gücü karşısında tel tel dağıldılar. Mağlubiyetlerinin

---

<sup>37</sup> Evcil, a.g.e., s. 112

acısını kaçarken rastladıkları savunmasız Türklerden, çocuk, kadın ve yaşlılardan çıkardılar.

İkinci Harekâtın çok büyük bir süratle ve başarılı bir şekilde sona ermesi ile Lefke'den Magosa'ya kadar yaklaşık bir aydır yok olma tehlikesi içinde direnen binlerce Türk kurtarılmış oldu.

Bugün KKTC, Kıbrıs Adası'nın %34'ünü kontrol etmektedir. Ada'nın en verimli ovası olan Meserya Ovası ile Güzelyurt bölgesi Türk toprakları içindedir. 1974 yılına kadar tam 29 yıl, Rumların kan ve vahşet adası haline getirdiği Kıbrıs, şimdi bir huzur adası, eşsiz bir tatil beldesidir. 1571'den tam 403 yıl sonra Ada yeniden barışa kavuşmuş, Türk Ordusu'nun varlığı ile 25 yıldır kimsenin burnu dâhi kanamamıştır. Kıbrıs Türk'ü toprağına, hak ve hukukuna sahip olmak için çıktığı uzun yolda çok acılar çekmiş, Rumların insanlık dışı vahşetine ve hayâsız saldırılarına, kanı ve canı pahasına karşı koymuştur.

20 Temmuz-16 Ağustos 1974 tarihleri arasında, Kıbrıs Barış Harekâtı sırasında Türk Ordusu'nun kaybı, 498 şehit, 1200 yaralı; Rumların kaybı ise 4 bin ölü ve 12 bin yaralıdır.<sup>38</sup> (Şehitlerimizin listesi EK-6'dadır.)

### **III. HAREKÂTIN DEĞERLENDİRİLMESİ**

#### **A. GENEL DEĞERLENDİRME**

Türkiye, anlaşmalardan doğan milli hak ve menfaatlerini gerektiğinde silahlı kuvvetlerini kullanarak koruyacağı konusundaki kararlılığını bütün dünyaya göstermiş, Kıbrıs'ın yabancı bir ülkeye geçmesinin Türkiye için yaratacağı sakıncalar önlenmiş, güneyden kuşatılmaya engel olunmuş ve güney sahillerimizin emniyeti sağlanmıştır.

Rumların 1960'lardan beri soydaşlarımıza uyguladığı ekonomik ve psikolojik baskıya son verilmiş, soydaşlarımızın Ada'yı terk etmeleri ve Türkiye dışındaki yerlere yerleşerek benliklerini kaybetmeleri önlenmiştir. Soydaşlarımız Kıbrıs'ta güven ve özgürlük içinde yaşayabilecekleri ve kendi geleceklerini kendilerinin tayin edebileceği bir devlete kavuşmuşlardır.

Yunan "Megalo İdea" isteklerine dur denilmiş ve Kıbrıs'ın Türkiye için ne kadar önemli olduğu vurgulanmıştır.

---

<sup>38</sup> Evcil, a.g.e., s. 115

Türk Silahlı Kuvvetleri, Cumhuriyetten beri ilk kez kendi menfaatlerini direkt olarak etkileyebilecek bir harekât yapmıştır.

TSK, müşterek kuvvetlerin kullanıldığı deniz aşırı bir harekâta büyük bir sınav vermiş, bağrından çıktığı milletin kendisine vereceği her türlü görevi en iyi şekilde yerine getireceğini bir kez daha ispatlamıştır.

Harekât boyunca orduya katılmak için yapılan başvuruların fazlalığı, asker bir millet olan Türk Milleti'nin bu hasletinin giderek artan refah ile değişmediğini ortaya koymuştur.

Harekât süresince kendisine yapılan yardımlarla Türk Milleti gerçek dostlarını tanıma imkânı bulmuştur.

Harekât sonunda batı kamuoyunda yaratılan Türk düşmanlığı artan haçlı zihniyetinin değişmediğini göstermiştir.

Harekât sonucunda Türk Milleti'nin gücü düşmanlarınca yeniden hatırlanmış ve asırlardan beri icra edilen içten yıkma politikasına hız verilerek gücünün zayıflatılmasına çalışılmıştır.

Aynı pakt içindeki devletlerin bile gerektiğinde bir birlerine karşı silahlı harekâta girişebilecekleri, böylece ittifakların bile kendi içinde harbi önlemeye yeterli olmayacağı gerçeği ortaya çıkmıştır.

Kıbrıs Barış Harekâtı'nın sonucunda Yunanistan'da oluşan politik gerilim, sekiz yıldır iktidarda bulunan askeri cuntanın yıkılmasına ve yerine demokratik düzenin kurulmasına neden olmuştur.

## **B. ASKERİ DEĞERLENDİRME**

### **1. Personel:**

Muharebe gücünün esasını malzeme ve insan gücünün teşkil ettiği bir kez daha görülmüştür. Kıbrıs Barış Harekâtı'nda baskın sayesinde beklenen zayıat beklenenden az olmuştur. Ancak Birinci Kıbrıs Barış Harekâtı'nda, Harekâtın özelliğinden dolayı personel subayları, hatta komutanlar, uzun zaman birliklerinin durumu ve hareketleri hakkında yeterli bilgi sahibi olamamışlardır.<sup>39</sup>

Uygun şekilde tutulmuş ve muhafaza edilmiş personel kayıt ve raporları, istatistik bilgilerine ve harp tarihine kaynak teşkil ederek gelecek için aydınlatıcı

---

<sup>39</sup> Özdoğan ve diğerleri, a.g.e., s.198

sonuçlara ulaşılmasını sağlar. Kıbrıs Barış Harekâtı'nda bu konuda bazı aksaklıklar meydana gelmiştir. Bu aksaklıklar özetle şöyledir.

Cerideler günü gününe tutulmamıştır. Bilahare anılarda kalanlarla cerideler tamamlanmaya çalışılmıştır.

Kimlik tespitleri ve raporların verilmesine esas olacak doğru bilgiler zamanında alınmamıştır. Birlik personel kayıtları noksan tutulmuştur.

Harekât öncesi, uzun zamandır hazırlık yapan Silahlı Kuvvetlerimizin personel ikmali konusunda yeterli tecrübeyi almadığı, tarihi bazı hataların tekrarlandığı görülmüştür. Balkan Harbi, Çanakkale, Milli Mücadele yıllarında yapılan hatalar Kıbrıs Barış Harekâtı'nda da yapılmıştır. Son anda komutan tayin edilmiştir. Bu nedenle çevresini, birliğini, hatta habercisini tanımaya fırsat bulamadan muharebeye giren subay, astsubayların ve bunların komuta ettikleri birliklerin başarısının her zaman Kıbrıs'taki gibi olamayabileceği kabul edilmeli ve önlemler çok önceden alınmalıdır.

Harekât esnasında, ilk personel ikmali, 22 Temmuz 1974'te yapılmıştır. Burada birinci ateşkesin boşluğundan yararlanılarak yapılan bu bütünleme normaldir. Ancak ateşkese daha geç karar verilmiş olsaydı, bu, bütünlemenin de o kadar geç olacağı anlamına gelmemelidir. Bunun için bir ateşkese beklemek hal tarzı olmamalıdır.

Harekât esnasında, Cenevre Sözleşmesine azami uyularak yürütülen harp esiri işlemlerine yalnız Türk tarafının uyması yeterli değildi. 31 Temmuz 1974 tarihli basında çıkan yazılarda, "Yunanlılar, Türk subaylarına işkence ettiklerinden Kıbrıs'ta subaylar rütbe işaretlerini takmıyorlar ve kimlik taşıyorlar." deniyordu.

Uluslararası kuralların etkinliği mütekabiliyet esasına dayanır. Topçu Tabur Komutanı Yarbay Refik Cesur, Kıbrıs'ta esir alınan bir Rum eri tarafından vurulmuştur. Esir Rum, yarbayın arkasını dönmekten yararlanarak gizlediği tabancasıyla arkadan vurarak şehit etmiştir. Gazeteci Adem Yavuz da uluslar arası hukuk kuralları hiçe sayılarak şehit edilmiştir.<sup>40</sup>

Esirlerin sorguları Mersin ve Adana'da yapılmıştır. Sorgulamada Rum asıllı Türk vatandaşlarından yararlanılmıştır. Bu da bizim, düşmanımızın lisanını bilen yeterli personel yetiştirmedimizi, ordu lisan okulundan mezun olan personelin de bunları sorgulayacak kadar Rumca bilmediklerini göstermektedir.

---

<sup>40</sup> Özdoğan ve diğerleri, a.g.e., s. 209



Harekât'ta, gereksinme duyulan sivil personelden yararlanılmıştır. Şehitlerin arasında sivil işçi ve fabrikada çalışan personelin de bulunması buna bir örnek olup personelin ileri hatlarda çalıştırılmaması gereği bir kez daha ortaya çıkmıştır.<sup>41</sup>

Personel işlemlerindeki noksanlıklar, mezar kayıt işlemlerini de çok aksatmıştır. Defin işlemleri genellikle gece yapılmıştır. İki gün sonra toplanan cesetler olmuştur. Cesetlerde bozulma ve kokmalar olmuştur. Bu da iklim özelliklerini de dikkate alarak önceden yapılması gereken hazırlıkların yetersiz olduğunu göstermektedir.

Sıhhi tahliye ve tedavi işlemlerinin, ikmal şubelerinden alınarak personel şubelerine verilmesinin daha verimli olacağı kanaati doğmuştur. Çünkü lojistik şubesi harekâtın başlaması ile birlikte dikkatini muharebeye direk etkisi olan silah ve mühimmata yöneltmiş, personele yönelik hizmetlerden sıhhi yardım, tahliye ve tedavi hizmetleri ile personelin yiyecek ve içecek konusundaki güçlükleri beklenenden fazla olmuştur. Bilhassa su ikmalinin yetersizliği personelin moralini çok etkilemiştir.

Din hizmetleri mahalli imkânlardan faydalanılarak karşılanmaya çalışılmıştır. Fakat kadrolarda gösterilen imamların hazardan itibaren atanmasının uygun olacağı anlaşılmıştır. Çünkü Türk askeri muharebeye yine sabah namazını kılarak başlamıştır. Bu manevi ihtiyacı, onun muharebeye katılışında yegâne güvencesi olmuştur.

## **2. İstihbarat**

Savaşta bir komutan için istihbarat büyük bir ihtiyaçtır. Bir komutan, eğer taarruz etmeyi düşünüyorsa, bunu yapmadan önce karşısındaki düşman kuvvetini, birliklerinin yerlerini, tertibatını, silah durumunu, ikmal durumunu, moralini, eğitim ve disiplin durumunu ve netice olarak düşmanın ne yapmak istediğini öğrenmek ihtiyacıdadır. Bu bilgileri temin ettikten sonra kendi harekât planını yapacaktır. Eğer komutan önceden düşmanını iyi tanımamışsa bütün bu bilgileri aldıktan sonra belki de taarruz niyetinden vazgeçecektir. Bundan da şu anlaşılmalıdır ki, istihbarat yapmadan muharebeye girmek hem yanlış, hem de tehlikelidir. Çünkü savaşta başarı şansı, barış döneminde elde edilecek istihbarat ile doğru orantılıdır. Barış zamanında düşmanı tanımamış ve onun hakkında yeterli istihbarat elde edememişsek savaş başlangıcında alelacele yapılacak istihbaratla savaşı kazanmayı düşünmek hayalden başka bir şey olamaz. Zaten düşman da bu dönemde böyle bir fırsat vermez.

---

<sup>41</sup> Özdoğan ve diğerleri, a.g.e., s.210

M.Ö. 550 – 470 yıllarında yaşamış olan Çin komutanı Sun – Tsu şöyle der:<sup>42</sup>” Eğer kendinizi ve düşmanı tanıyorsanız, yapacağınız her savaşı kazanabilirsiniz. Eğer kendinizi biliyor fakat düşmanı bilmiyorsanız, kazanacağınız her zafere karşı, bir yenilgiye uğrama mutluluğuna sahipsiniz. Eğer ne kendinizi, ne de düşmanınızı bilmiyorsanız sürekli yenilmeye tutsak bir ahmaksınız.

Türk istihbaratının Barış Harekâtı’nda oynadığı rol için bazı Yunan gazetelerinin yorumlarına bakmak yeterli olacaktır:

“...Etniki Gazetesi, 18 Ocak 1975, s. 6

*Atina’lı Diyanisos Kadriyanos Türklerin bilhassa son yıllarda casusluk ve istihbarat faaliyetlerinde bulunduğunu, buna mukabil Kıbrıs Rum Güvenlik Sorumlularının istihbarattan başka her şeyle meşgul olduklarını açıkladı.*

*Bir Türk binbaşısının uzun süre Kıbrıs sahillerinin haritasını hazırladığı meydana çıktı. Çıkarma gemileri 20 Temmuz sabahı Girne yakınlarındaki Gilikiyotissa (Yılanlıada) sahillerine yaklaştıklarında, donanma Ada’nın her yanını çevirdiğinde, uçaklar hedefleri dövmeye başladığında Türkler her şeyi biliyorlardı.*

*Talihsiz büyük Adamız’da Türk askeri harekâtı için Elen tarafından yazılan bütün yazılarda Türk Ordusu’nun bütün harekâtının açık bir değerlendirmesi vardır. Buna paralel olarak Kıbrıs Rum Kuvvetleri’nin büyük hata ve eksiklerini ortaya koymak için çabalar oldu. Fakat bütün bunlar için askeri uzmanlar konuşacak ve şüphesiz belirli yıllar gizli tutulan faaliyetler açıklandığı zaman tarih fikrini söyleyeceklerdir.*

*Türkler her zaman onlar için söylediğimiz gibi, o kadar budala olmadıklarının ve Kıbrıs’ta başarıları için hudutsuz mukavemet, kabiliyet ve emek ile inat gösterdiklerini kamuoyuna açıklama zamanı gelmiştir. Askeri harekâtlarını hazırlamak için on yıldır, aralıksız olarak gece gündüz çalıştılar. Subay ve astsubaylarında harekât yapacakları sahanın bütün hedef ve arazi detayları işlenmiş haritaları vardı. En bol kaya, en küçük patika, en önemsiz arazi kesiti açıkça belirlenmişti. Bunlar sadece araziyi ilgilendiren hususlardır. Aynı şekilde Rum kuvvetleri ve sivil halkın gücü, adetleri, siyasi düşünceleri vb. hakkında bilgiler de ellerinde vardı...<sup>43</sup>*

<sup>42</sup> Mehmetçiğin İstihbarat ve İstihbara Karşı Koyma ve Koruyucu Güvenlik Kitabı, KKK Yayınları, Ankara 1985, s.19

<sup>43</sup> Etniki Etery Gazetesi, 18 Ocak 1975, s.6’ dan naklen Özdoğan ve diğerleri, a.g.e., s. 211

Kardiyanos, gösterdikleri bu faaliyetsizlik için Yunan ve Kıbrıs servislerini kınamakta ve “Türklerin hiçbir zaman Kıbrıs’a çıkarma yapma ihtimallerini gizlemediklerini belirtmekte ve gazeteler bile Kıbrıs’a çıkarma yapmak için kullanılan araçlar hakkında bol bol bilgi veriyorlardı. “ demektedir. Kardiyanos, şöyle devam etmektedir:

“...Fakat o zamanki KİP (Kıbrıs İstihbarat Başkanlığı) başkanının, o zamanki Savunma Bakanı olan Garufalyasa'nın İskenderun'da Kıbrıs'a karşı yığınak yapan Türk donanması arasında bir de uçak gemisinin de bulunduğu resmen bildirildikten sonra hareketsiz kalınmasına ne denilebilir? Lefkoşa'daki Yunan KİP Başkanı'nın Geçitkale Köyü'nü Rum köyü zannetmesi, Türk kahvesine kahve içmek için girmesi ve tevkif edilmesi bütün Yunan istihbarat servilerini rezil olma tehlikesine sokmak cehaletini göstermesinden sonra ne söyleyebiliriz? Türklerin elinde esir kaldıktan sonra serbest bırakılan bir Rum şunları söylüyordu:” 200 kadar Rum, Lefkoşa Türk semtinde Pavlitis Garı'nda ağıldaki koyunlar gibi kalıyordu. İçinde pirinç taneleri olan sıcak sudan ibaret çorbalarını içerlerken yanlarına bir Türk subay geldi. Çelik başlıklı idi. Bir esire yaklaşıp, “Beni tanıdın mı?” diye sordu. Çelik başlığını çıkardı. Türk subayını tanıdığı için hayretler içinde kalan Rum “Seni tanıdım, ne yapıyorsun?” dedi.

Girne'nin tanınmış tiplerindendi. Son dört yıldan beri Kıbrıs'ın kuzeyindeki bu güzel şehirde avare bir Kıbrıslı Türk gibi dolaşıyordu. Güneşte yanmış sağlam yapısı ile yaşlı İngiliz kadınları arasında çok başarıları vardı. Bunlar onun için hayat adamı diyorlardı. Geziler için sandal kiralamakla meşgul iken bir defa uyuşturucu maddelerle ilgili olarak tutuklandı.

Fakat bu avare adam Kıbrıs Türk'ü değildi. Türk komando binbaşısı idi. Dört yıl Girne sahillerinde ve Beşparmak Dağları'nda faaliyet gösterdi. Beşparmak Dağları Lefkoşa'nın Türk bölgesine bağlı idi ve bilindiği gibi 14 Ağustos'taki Harekât'ta Türk birliklerini desteklemekte kullanıldı. Daha sonraki değerlendirmeler sonucu Türk subayının çıkarma gemilerinin geçiş yollarını tespit için görevli olduğu ve bu görevini deniz altında balık avlama örtüsü altında başardığı anlaşıldı. Aynı zamanda sahil bölgelerini ve Kıbrıs Hükümeti'nin terk etmesiyle kullanılmaz hale gelen sahil mevzilerini de haritasına işlemişti.

Türk istihbaratının geniş faaliyetlerinden bir örnek de şudur: Bafa bölgesinde bir Rum askeri esir alınarak Adana'ya götürüldü. Sorgulanması esnasında bir Türk yarbayı

*ona Baf bölgesindeki savunma tedbirlerini ve bölgenin askeri teşkilatının nasıl olduğu hakkında sorular sordu. Rum askeri tüm tokatlama ve tekmelemelere rağmen hiç bir şey bilmediğini iddia edince, Yarbay, “Madem sen bilmiyorsun, ben söyleyeyim” diyerek, kamplar, askerlerin gücü, subayların isimleri vb. hakkında bilgileri sıraladı. Bilhassa subaylar hakkında detaylı bilgiler verdi. Yani isimlerden başka ev adresleri, aile efradı, oto numaraları, hoşuna giden ve gitmeyen şeyleri söyledi. Tabi Rum bütün bunlara hayret etti. Yarbay, “Hayret ettin ha, mükemmel istihbarat servisimiz var. Baf kampının önündeki simitçiği hatırlıyor musun? İşte o bendim...”<sup>44</sup>*

Genel olarak harekâtta önce istihbarat faaliyetleri bazı noksanları olmakla beraber, yeterli seviyede cereyan etmiştir. Harekât öncesi müşkülâta karşılaşılmakla beraber strateji ve muharebe istihbaratının ortaya çıkarılması normal ölçülerde olmuştur.

Harekât öncesinde elde edilen yeterli seviyede bilgilerle muharebeye girilmesine karşılık harekât esnasında, eğitimsizlik (gözetleme görevlerindeki) ile teknik istihbarat noksanlığı, gelen haberlerin yanlış değerlendirilmesine yol açmıştır. Daha verimli bir istihbaratın temini için tabur seviyesine kadar istihbarat unsurları bulundurulmalı ve personel kendi konularında yeterli istihbarat eğitime tabi tutulmalıdır. Subay ve astsubaylar ile erlerin istihbarat eğitimi, görevlerini yapabilecek seviyede olmadığı, harekâtta önce kullanılan haber toplama vasıtalarının harekât esnasında çalışmadığı görülmüştür. Halktan sızan bilgilerle düşmanın hakkımızda çok şey öğrendiği tespit edilmiştir.

İstihbarata Karşı Koyma (İKK) konusunda yapılan hataların başlıcalarını ise şöyle özetleyebiliriz:

- Harekât esnasında birliklerin haber toplamak için kullandıkları bazı kişilerin çift taraflı oynadıkları öğrenilmiştir.
- Başbakan, 20 Temmuz 1974 günü saat 06.10'ta Türkiye radyolarından çıkarmanın başladığını ilan etmiş, ancak ilk Türk askeri saat 08.50'te Ada'ya ayak basmıştır.
- Harekât esnasında ve öncesinde, Silahlı Kuvvetler hakkında oldukça doğru rakamların basın organlarında yayınlanması, basın yayın ilişkilerinin iyi olmadığını gösterir. Her ne kadar sorumluları hakkında işlem yapılmışsa da sonucu tatmin edici değildir. Harekâta katılan

---

<sup>44</sup> Etniki Eteryaz Gazetesi, 18 Ocak 1975, s.6'dan naklen Özdoğan ve diğerleri, a.g.e., s. 212

muhabirlere, asker kişinin haritasını açarak girişeceği askeri operasyonu açıklaması, harekât uygulanırken bu bilginin gazetelerden neşri, büyük riskleri doğurmuştur.

- Kocatepe gemisinin batırılması ise, istihbarat bakımından zikredilmeye değer büyük bir hatadır.

Her iki harekâta da çekilen en büyük sıkıntı, temas halinde bulunan birliklerle ilgili istihbarat bilgisi noksanlığı idi. Harekâttan önce, Rum birlikleri hakkında kuruluş kitapları yayımlanıyor, bunlarda birlikleri, konuş yerleri, emir komuta bağlantılarını, birliklerin komutanları, mevcutları ve silahları hakkında bilgi veriliyordu. Ve bunlar devamlı güncelleştiriliyordu. Harekât başlayınca, bunlardan ancak bazıları Türk birliklerinin karşısında muharebe ediyorlardı.<sup>45</sup>

Türkiye'den gelecek bir müdahaleye karşı Ada'nın savunulması ve ileride Ada'nın bir Rum adası haline getirilmesi maksadıyla Makarios yönetimi Ada'yı bir silah deposu haline getirmişti. Ne var ki, bu faaliyetlerini Türk Hükümeti ve Genelkurmayı'nın gözünden ve dikkatinden gizleyememişlerdir. Başından beri cereyan eden olaylar hakkında yapılan istihbarat ve bu istihbaratın değerlendirilmesinden ortaya çıkan sonuca göre icra edilen Barış Harekâtı ile düşman kısa sürede hak ettiği tokadı yemiş, Ada Türklerinin hayatı kurtarılmış ve tarihi Türk hakları güvence altına alınmıştır. Karadan, denizden ve havadan yapılan bu harekâtın kıvanç verici bir yanı da gizlilik ve kararlılıktır. Bu harekâttaki istihbaratın oynadığı rol küçümsenmeyecek kadar büyük olmuştur.

### **3. Harekât**

#### **a) Planlama Safhasındaki Aksaklıklar ve Hazırlık**

Harekâta katılacak birlikler Yıldız Atma – 4 direktifinin ışığı altında planlarını yapmışlardır. Bir kısım birlikler ise 18 Temmuz 1974 tarihinde hala plan yapmakla uğraşıyorlardı. Bunun nedeni; müşterek bir harekât için ya bir müşterek komutanlık teşkil edilir ve birlikler bu komutanlığın emrine verilir, ya da kuvvetlerden biri diğerinin emrine verilir. Amaç, müşterek bir karargâh meydana getirilerek planlamalarda iyi koordinasyon ve iş birliği ışığı altında faaliyetleri en kısa zamanda bitirmektir. Oysa uygulama öyle olmamış, indirmeyi yapacak 12 nci Ana Hava Ulaştırma Üs Komutanlığı

---

<sup>45</sup> Yirmibeşoğlu, a.g.e., s.117

ile Hava İndirme Tugayı kendi teşkilat bağlantıları içinde kalarak planlama ve koordinasyonu yürütmüşlerdir.

Harekâtın yapıldığı 1974 yılında, Yunanistan'la Ege sorunlarına ilişkin<sup>46</sup> 25 Mayıs 1974'te askeri teyakkuz uygulanmasını gerektiren bir gerginlik döneminin yaşanmış olmasına karşılık, iki ay sonra icra edilen harekâta her yönüyle iyi, bütünü koordine edilmiş ve geliştirilmiş bir planla başlanamamıştır.

Magosa ve Girne'ye çıkarmayı hedef alan, Pınarbaşı ve Gönyeli'ye de hava indirmelerini ihtiva eden muhtelif harekât planları hazırlanmıştı. Yığınak, yükleme ve bindirme süresi; Magosa hedefli planda 18 gün, Girne'ye yönelik olanda ise 8 gün idi. Harekât esnasında bu süre 4 güne indirilmiştir. Barış devresi hazırlıklarının çoğu ve birlik eğitim seviyeleri 18 güne göre tanzim edilmiş iken, bu sürenin 4 güne indirilmesi çeşitli güçlükler doğurmuştur. Bunu yanında başarıda büyük payı olan baskın faktörü biraz da bu nedenle olmuştur.

Harekât planlarında sadece 3 ncü madde (icra) üzerinde daha çok durulmuştur. Diğer maddeler, ek, lahika ve cetveller ihmale uğramıştır. İlan edilen teyakkuz durumu üzerine Adana'da Kolordu Karargâhında koordinasyon toplantıları düzenlenmiş, yığınak bölgesine muhtelif kadro geziler yapılmış, böylece bu harekât planı ve eklerindeki boşluklar giderilmeye çalışılarak, birlik komutanları ile karargâh subaylarının plan bilgileri de bir dereceye kadar artırılabilmiştir. Kolorduca yaptırılan "Seyhan" tatbikatları daha çok yükleme, bindirme, denizde seyir ve kıyıya hücum safhalarını ihtiva ediyordu.<sup>47</sup> Gülcihan'daki arazi yapısı ve emniyet mülahazaları dolayısıyla tatbikatın H-2 ve H-3 safhaları tam olarak icra edilemiyordu. 20-22 Temmuz 1974'te Girne kıyıbaşı muharebelerinde bu noksanlıkların izleri vardı. Keza harekât planları ile ilgili herhangi bir plan tatbikatı ve harp oyunu yapılmamıştır. Bazı İKK nedenleriyle bu hususlar üzerine durulmamış, dolayısıyla karargâhlarda G-2, G-3 ler biraz da Muhabere Şube Müdürleri hariç diğer personelin plan bilgileri noksan kalmıştır.

---

<sup>46</sup> Yunanistan'la Türkiye arasında Ege'de mevcut olan sorunlar; karasuları sorunu, kıta sahanlığı sorunu, hava sahası sorunu, adaların silahsızlandırılması sorunu gibi sorunlardır; Mert Bayat, "**Yunanistan Özel Bölümü**" M5 Savunma ve Silah Sistemleri Dergisi, S.12, İstanbul 1985, s. 15 – 17

<sup>47</sup> Amfibi Harekât, normal olarak yükleme – bindirme, deniz geçiş, kıyıya hücum ve kıyı başının ele geçirilmesi safhalarını ihtiva eder.

### **b) 1 nci ve 2 nci Harekâtın Başarı Nedenleri, Görülen Noksanlıklar**

Kıbrıs Barış Harekâtı'nın başarılmasında en önemli faktörlerden birisi, harekâtın stratejik ve taktik alanda tam bir baskın yaratmış olmasıdır. Çıkarmanın, Girne – Magosa – Güzelyurt kıyılarından hangisine yapılacağı indirme ve hava hücum harekâtının hangi bölgeye ve hangi saatte icra edileceği düşmandan tamamen gizlenmiştir. 20 Temmuz günü Girne batısında ilk çıkarma yapılmasına rağmen düşman bu çıkarmanın asıl veya tali olup olmamasında tereddüt göstermiş ve 22 Temmuz saat 10.30'a kadar, kıyıbaşında bulunan birliklere karşı önemli bir karşı taarruz yapılmamıştır. Baskın nedenlerinden birisi de 11 yıldan beri yapılan hazırlıklara rağmen Türk kuvvetlerinin Ada'ya çıkmamış olmasıdır. Bu yüzden Ada halkında Türklerin Ada'ya çıkmayacağı, çıksa da süratle yok edileceğine dair kanaatler yerleşmiştir. Türk çıkarma, indirme ve atma bölgeleri 15 Temmuz'dan 20 Temmuz'a kadar, garnizonlarından süratle hareket ederek gizlice hazırlık bölgesine, Mersin, Silifke ve Alata'ya, oradan da Ada'ya ayak basmaları baskının başarısını kolaylaştırmıştır. Gelecekte orduların önemsiz bazı hazırlık ve ihtiyaçlarını ihmal ederek ve bunun riskini de göze alarak düşmandan evvel yığınak yapıp operasyona girişmesi ile baskın ve başarı sağlanabileceği bir kez daha doğrulanmıştır.

20 Temmuz günü kıyıya ayak basan, inen ve atılan birlikler harekât planı gereğince bir an önce Girne boğazını ele geçirerek birbirleriyle birleşmek gayretini göstermemişler, çıktıkları ve indikleri bölgelerde savunmaya geçmişlerdir. Ancak 22 Temmuz günü Yavuz Plajına çıkarılan birliklerin, vakit geçirmeden ve karaya ayak basar basmaz birleşmek amacıyla Girne'ye doğru taarruza başlamasıyla muharebenin seyri değişmiştir. Yavuz çıkarma plajı ile Girne arasında 22 Temmuz akşamına kadar yapılan muharebelerden sonra Girne boğazı düşürülmüş ve saat 16.30'ta birleşme sağlanmıştır. Hava başına yetişen çıkarma birlikleri önde tanklar olmak üzere hava başını ve kıyı başını genişletmişlerdir. Bu bakımdan, üçlü harekâta çıkan, inen ve atılan birliklerin harekât ve iş birliği, manevra prensibi ve her kademedeki komutanların inisiyatifleri, genel maksat çerçevesindeki hareketleri ile süratle kritik arazi kesimlerine el atmaları ve bir an önce birleşmeleri önemli bir talimname maddesi olarak doğrulanmıştır.

Düşmanın, Türkleri herhangi bir kıyıya çıkarma yapabileceğini değerlendirememesi, kıyılara ve derinliklere kuvvetlerini gelişigüzel dağıtması kendisi için iyi sonuç vermemiştir.

Yılların doldurduğu acı hatıraların tesiri altında bulunan Türk halkı ve ordusunda his, fikir ve irade birliği kendiliğinden meydana gelmiş, halkı ve ordusu ile bir bütün olarak kader ve kıvanç birliği içinde görülmüştür. Bu milli birlik ve moral üstünlüğü, Türk Silahlı Kuvvetleri'nin başarısını sağlamış, Türk birliklerine cesaret kazandırmıştır.

Harekât süresince, ön emirlerde çok zaman gecikmeler vuku bulmuş, hatta hiçbir ön emir verilmeyen durumlar olmuştur.<sup>48</sup> Münferit emirler verilmesinde de aksaklıklar olmuştur.<sup>49</sup> Netice itibariyle birçok taktik ve idari faaliyet gereksiz bir acele ve telaş içerisinde tamamlanmıştır.

Birçok muharebelerde harp prensiplerinden baskın ve manevranın ustalıkla uygulandığı görülebilir. Sadelik ve emir komuta prensiplerinin tatbikatında ise yetersizlikler vardır.

Türk Mukavemet Teşkilatı'nın Bozkurt-70 harekât planına göre görevi Barış Harekâtı ile Ada'daki Rum Milli Muhafız Ordusu kuvvetlerini kendi üzerine çekmekti. Bu görev başarı ile yapılmıştır.

Türk Mukavemet Teşkilatı, Kıbrıs Türk Barış Kuvvetleri gelinceye kadar, bölgelerini ve halkın can ve mal güvenliğini savunmuşlardır. İrtibat ve kılavuz personeli ile Kıbrıs Türk Barış Kuvvetlerinin süratle ilerlemesine imkân sağlamışlardır. Türk Mukavemet Teşkilatı, harekâttan sonra Sivil İşler Askeri Hükümet (SİAH) görevini üstlenerek Kıbrıs Türk Barış Kuvvetlerini bu yükten kurtarmıştır.

#### **4. Lojistik**

##### **a) Harekâttan önce**

Birliklerin intikali esnasında merkez komutanlıklarınca gerekli trafik tedbirlerinin alınmaması şoförlerin bir konvoy halinde ve devamlı araç kullanma eğitiminin iyi olmayışı ve birliğin bir bütün olarak intikal ettirilmesi intikal süresinin artırılmasına ve kazalara sebep olmuştur. Emrin alınması ile birlikte eskortlanma ve önemli yolların kesilmesi, şoförlere gece konvoy halinde uzun yol yürüyüşleri

<sup>48</sup> Ön emir verilmesi mutlaka gerekmektedir.

<sup>49</sup> Münferit emir: Muharebede gelişen şartlara göre değişen durumları içeren, değişmeyen hususların belirtilmediği bir tür harekât emridir.



yaptırılması ve birliklerin küçük üniteler halinde intikal ettirilmesi uygun bir hal tarzıdır.

Mersin’de yeterli bir danışma bürosu ile konakçı heyetinin bulunmaması nedeni ile bölgeye gelen birlikler, kendilerine tahsis edilen konaklama yerlerini bulmakta güçlük çekmişler ve yanlış istikametlere sevk edilen konvoylar dönüşte yerlerini bulabilmek için kilometrelerce yol kat etmek zorunda kalmışlardır. Bilhassa bölgenin yabancıları olan birlik komutanlarının mutlaka önceden bu bölge ile ilgili kadro tatbikatları yapmaları ve en seri vasıtalar ile bölgeye irtibat heyetleri göndermeleri gerekirdi. Ayrıca bölgenin giriş yerinde danışma bürosu ve konakçı heyeti<sup>50</sup> bulunmalı, belirli bir süre yol ve kavşaklarda trafik noktası tesis edilmeliydi.

Yükleme ve bindirme faaliyetlerinin hesaplanandan daha fazla zaman alması, personelin yeterli şekilde beslenmemesine ve muharebeden önce aşırı derecede yorulmasına neden olmuştur. Barış zamanında yüklemenin fiilen yapılarak zamanın gerçeğe uygun hesaplanması ve birliğin intikale başlama zamanının buna göre tespit edilmesi gerekmektedir. Ayrıca çeşitli nedenler ile yükleme veya geminin hareketinin gecikebileceği dikkate alınarak birlikler tarafından gönderilecek konakçı heyetleri personele sıcak yemek yedirecek tedbirleri almalıydılar.

Çıkarma araçlarının yetersizliği sebebiyle yükleme planları uygulanamamıştır. Örneğin; akaryakıt tankeri, cephaneye aracı, diğer bazı araçlar ve personel aynı çıkarma aracına yüklenmiş, birçok aracın römorkları Mersin’de bırakılmış ve birinci öncelikle yüklenmesi gereken malzeme yerine ikinci derecede önceliği olan malzemeler de yüklenmiştir. Bunun sonucu olarak birlik komutanları Ada’ya götürdükleri malzemeler hakkında yeterli bilgiye sahip olamamışlardır. Mersin’de kalan bir kısım römorklarda “B” paketlerinin<sup>51</sup>, birlik kuyudatının ve alarm sandığının bulunması, bilahare harekâtın devamı sırasında çeşitli aksaklıklara neden olmuştur. Örneğin bazı birlikler yemek pişirmek için bütan gazı ile çalışan ocaklar almak zorunda kalmışlardır. Kuyudatın olmayışı raporların verilmesini geciktirmiş, birliklerden sıhhatli raporlar alınamamıştır.

---

<sup>50</sup> Konakçı Heyeti: Birliğin büyük kısmından önce harekât bölgesine giderek büyük kısmın faydalanacağı kolaylık tesislerinin yerlerini seçip kullanıma hazırlayan ve çeşitli unsurlardan oluşan heyettir.

<sup>51</sup> B Paketi: Arazide yemek pişirmekte kullanılan bir çeşit fırın. Bunların yerini artık Eray Mutfağı denilen mutfaklar almıştır.

## **b) Harekât esnasında**

### **(a) İkmal**

#### **(I) 1 nci Sınıf:**

Harekâtın devamınca konserve tipi yiyecekler büyük önem kazanmıştır. Mevcut konserveler personelin her an açıp kolayca yiyebileceği şekilde yapılmadığından personel uzun süre yemek yemeden muharebe etmek zorunda kalmıştır. Personelin ateş altında dahi yeterli gıdayı alabilmeleri için kolayca açılabilen ve içinde muhtelif gıda maddelerini ihtiva eden tek öğünlük konserveler yaptırılması önem kazanmıştır.

Kıyı başının ele geçirilmesini müteakip Ada'ya yapılan intikallerde taktik birliklere öncelik verilmesi yaş sebze, meyve, et ve benzeri gıdaların sevkini geciktirmiştir. Bozulabilir gıdaların frigofirik araçlar ile gönderilmemesi bu gıda maddelerinin büyük bir kısmının deniz seyir safhasında bozulmasına ve birliğin eline tam olarak geçmemesine sebep olmuştur.

Fırınlardan Ada'ya çok geç gönderilmesi ve bölgede yeter sayıda sivil fırın bulunmaması nedeni ile muharebelerin ilk günlerinde personele yeterli ekmek verilememiştir. İkinci Barış Harekâtı'nda da "Godel" fırınlardan istifade edilememiştir. Kullanışsız olan bu fırınlar yerine kamyonlara monte edilmiş seyyar fırınların kullanılması ve harekât esnasında birlikleri takip etme gerçeği ortaya çıkmıştır.

Havadan atılan ve indirilen birlikler ile çıkarılan birliklerin araç ve su tankeri yetersizlikleri su ikmalinde güçlük yaratmıştır. Mataralarındaki suyun çabuk bitmesi erleri evlere girmeye zorlamıştır. Sıcak iklimde erler su disiplinine uymamakta ve su, personel için hayati önem taşımaktadır. Bu gibi hallerde birliklere plastik su bidonları verilmelidir.

Birlikleri emir komuta bağlantılarının sık sık değişmesi, Kolordu'nun lojistik destek birliklerinin olmayışı ve bütün birliklerin 39 ncu Piyade Tümeni tarafından iase edilmesi Tümenin yükünü büyük ölçüde artırmış ve ikmalin güç şartlar altında yürütülmesine neden olmuştur. Mecbur kalmadıkça emir komuta bağlantıları değiştirilmemeli ve her birliğin lojistik destek birlikleri zamanında görev yerinde bulundurulması faaliyetlere geçirilmelidir.

#### **(II) II ve IV ncü Sınıf:**

Tümenlerin İkmal ve Bakım Taburlarında yeterli miktarda yedek parça bulunmadığından istekler zamanında karşılanamamış, bilhassa tekerlekli ve tırtıllı araç

arızaları zamanında giderilememiştir. Birliklerin stok seviyeleri tamamlandığı takdirde arızalar zamanında giderilebilir.

Melbusat ve teçhizat harekâtın başlamasını müteakip kısa sürede yıpranmış ve kullanılmaz hale gelmiştir. Tümen Levazım birlikleri ile ikmal noktalarında %10 – 20 oranında yedekleri bulundurulsaydı HEK'e ayrılanların yerine buralardan ikmal edilebilirdi. Ayrıca mevcut teçhizat personelin hareket kabiliyetini zorlaştırıyordu. Bu teçhizat da uygun bir şekilde imal edilmeliydi.

Yeşil, lacivert ve mavi bereli kıyafetler Yunan, Türk, Rum ve Barış Gücü askerlerinin birbirinden ayırt edilmesini güçleştirmiştir. Türk askerinin kendine has bir kıyafeti olmalıydı. Bölgeyi iyi tanıyan birkaç personel, aynı kıyafeti kullanan ve çok iyi Türkçe konuşan bir Rum tarafından Rum bölgesine götürülmüş ve esir edilmiştir.

#### (III) III ncü Sınıf

Alınan tedbirler sonucu birliklerin akaryakıt ikmali kesintisiz olarak devam etmiştir.

#### (IV) V nci Sınıf

Önemli bir aksaklık olmamıştır. Cephanenin döküm halinde gönderilmesi ve yük manifestolarının olmayışı tahliyeyi güçleştirmiştir. Ulaştırma aracı noksanlığı nedeni ile de ikmal noktalarına ve cepheye nakli zaman almış ve kıyı bölgelerinde de zaman zaman tehlikeli yığınlar meydana gelmiştir. Yeterli ulaştırma aracı bulundurulduğu takdirde aksaklık olmayabilirdi.

Bölüklerde bir veya birkaç aracı mühimmat aracı olarak ayrılması ve lüzumundan fazla yüklenmesi tehlikeli durumlar oluşturmuştur. Böyle bir araç isabet aldığı veya herhangi bir sebeple elden çıktığı takdirde birlik cephanesiz kalabilirdi. 1 Ağustos 1974 günü Lefkoşa kuzeyindeki Kara Tepenin gerisinde isabet alan cephane yüklü kariyer tamamen yanmış ve birlikler kısa bir süre için de olsa ellerinde kalan cephane ile muharebeye devam etmek zorunda kalmışlardır. Bu gibi durumlara düşünülerek cephane uygun şekilde ve değişik araçlara yüklenmeliydi.

#### **(b) Hizmetler**

İkinci Barış Harekâtı'nın sonuna kadar yeterli bakım yapılamamıştır. Birliklerin yeniden tertiplenip hareketsiz duruma geçmesinden sonra bakım faaliyetlerine başlanabilmiştir. Kolordu bağlı birliklerini destekleyen 3 ncü ve 4 ncü kademe bakımları yeterli olarak yapılmamıştır. Bu kademenin seyyar bakım ekipleriyle

saymanlık teşkilatının bulunmayışı istek ve bakım sisteminin ters yönde etkilenmesine sebep olmuştur. Tümenlerin İkmal ve Bakım Taburlarının personeliyle stok seviyeleri barıştan itibaren istenilen seviyede tutulduğu takdirde bakım yeterli seviyede yapılabilirdi. Bu ekiplerin personel ve malzemesi tam olmalıdır.

#### **(c) Ulaştırma**

Tümenlerin ulaştırma bölüklerinin imkânları mahdut olduğundan ancak 8 adet otobüs ile 8 sivil kamyon tedarik edilebilmiş ve İki'inci Barış Harekâtı'nda kıta intikalleri ve ikmal faaliyetleri bu araçlarla sağlanmıştır. Nitekim harekât sırasında Hava İndirme Tugayı'nın cepheye ikmal için otobüsler kullanılmıştır. Bu noksanlık bir hafif oto bölüğü kolordu emrine verilerek giderilmiştir. Bilahare genişleyen bölgede yeterli araç bulunabilmişse de bu sefer de bunları kullanacak şoför sıkıntısına düşülmüştür. Birlik personeli ikiz görevli yetiştirilerek ilk fırsatta ele geçen araçları kullanmak uygun olabilirdi. Kıbrıs Türk Kuvvetleri Alayı değiştirme birliğinde şoförlere sol şeritten trafik eğitimi yaptırılmıştı. Bu eğitimi yaptırmanın faydası, çıkarmayı müteakip araçların ilerlemesi sırasında görülmüş, düşmanın planladığı ateşler yolun sol tarafına planlandığı için sağ trafiği takip eden araçlar isabet almamıştır.

#### **(ç) Sıhhi tahliye ve Tedavi**

Kızılay, özel klinik ve mahalli hastanelerin usulen çalışması ve ihtimam göstermemesi, ambulans noksanı nedeni ile mekik sisteminin kurulamaması ve havadan tahliyenin gecikmesi bir kısım yaralıya geç müdahale yapılmasına ve şehit miktarının artmasına sebep olmuştur. Mekik sistemini kuracak yeterlilikte ambulans temin edildiği ve acil hallerde havadan tahliye için ambulans helikopter hazır bulundurulduğu takdirde problem kendiliğinden halledilmiş olabilirdi. Askeri hastanedeki operatör ve tabiplerimizin büyük gayreti zayıflığın artmasını büyük ölçüde engellemiştir.

#### **(d) Müteferrik**

Kıyı bölge komutanlığı emrinde lojistik destek birliklerinin bulunmayışı ikmal maddelerinin istenen yerlere ulaştırılmasını engellemiştir. Kıyı başının ele geçirilmesini müteakiben Kolorduyu destekleyecek unsurlar derhal etkili bir şekilde faaliyete geçmelidirler. Hazar zamanından bir üst teşkili hesaba katılmadığından acele tedbirler ile üs tesisine çalışılması ikmalde güçlük yaratmıştır.

Personelin lojistik konularda iyi eğitilmemesi, lojistik tatbikatların yetersizliği neticesinde her sınıf ikmal maddelerinin bazı birliklerce lüzumundan fazla sarf

edilmesine bazılarında da ihtiyaçtan fazlasının stok edilmesine neden olmuştur. Birlikleri desteklemek üzere arkalarından sevk edilen akaryakıt tankerleri ile cephaneye konvoyları harekâtın sonuna kadar birliklerce emre iade edilmemiştir. İkmal kanallarına güveni artırmak ve hızı sağlamak maksadıyla tabur ve alay ikmal subayları iyi eğitilmelidir.

Bazı birlikler gece akaryakıt ikmalini yapmaktan çekinmişlerdir. Yeterli emniyet tedbirleri alınmış bölgelerde gece yapılacak akaryakıt ikmalleri düşman ateşi altında gündüz yapılacak ikmallerden daha kolay olacaktır.

Bölgede yeterli su kaynaklarının olmayışı, çamaşır hizmetlerinin de aksamasına yol açmıştır.

Anavatan'dan götürülen ikmal maddeleri hakkında herhangi bir bilgi olmadığı için tahliyede güçlük çekilmiştir. Harekât emri alınır alınmaz ve Mersin'de kıyı başı tesis edilir edilmez Ada'da derhal terminal ve ulaştırma bölükleri faaliyete geçirilmeli ve sevk edilen her deniz aracındaki malzeme cins ve miktarını gösteren manifestolar gönderilmeliydi.

Bu savaşta telli, telsiz, antrak ve bütün muhabere cihazları eğitim, işletme, takat ve model bakımından yetersiz görülmüştür.

### **5. Sivil İşler**

Her millet ve onun hükümeti harp içerisinde bile insan hakları ve imza koymuş olduğu "harp hukuku" ile ilgili sözleşmeler konusunda titiz davranmak ister. Türklerde bu gelenek; bu tip sözleşmeler ortada yokken bile mevcuttu. Fatih'in İstanbul'u alışımdan, Kıbrıs'ın ilk fethine kadar her olayda bunun açık örneklerini görmek mümkündür. Ancak her işte olduğu gibi bu konuda da, yeterli eğitim ve teşkilatlanma önceden yapılmamışsa bazı aksaklıkların ortaya çıkması tabidir. Kıbrıs Barış Harekâtı'nda da bu sahada ders alınması gereken pek çok olay olmuştur.

Her şeyden önce, Sivil İşler teşkilatı barış zamanında kurulmuş olmalıdır. Tugay ve daha yukarı karargâhlarda G – 5 şubesi Türkiye genelinde bulunmalı, barışta halkla ilişkileri kurup yürütmekle tecrübe kazanacak olan bu şube mensupları sıkıyönetim zamanı, sıkıyönetim karargâhını oluşturmakla, harp zamanı ise sivil işler faaliyetleriyle görevlendirilmelidir.

İkinci Barış Harekâtı'nın iyi bir sivil işler faaliyeti olmamasından kaynaklanan maddi değer kaybının gerçek hesaplanması herhalde yapılacaktır?. Ancak kabaca

hesapla bu kaybın, bu harekât için harcanan toplam maddi değere eşit olduğunu belirtenler çoktur. Diğer bir ifade ile eğer iyi bir sivil işler faaliyeti ile ele geçirilen ekonomik imkânların tahribi önlenebilse idi Türkiye bu harekâta yapacağı masrafı (1974 değerleriyle 6 – 7 milyar tahmin ediliyor) Kıbrıs'ta ele geçirdikleri ile karşılama imkânına sahip olabilecekti.<sup>52</sup>

Sivil işler teşkilatının yeterince önce kurulmaması ve eğitilmemesi neticesinde ortaya çıkan aksaklıklar şunlardır:

- Bölgede askeri amaçla kullanılabilir kaynaklar önceden tespit edilememiş ve kontrol altına alınamamıştır. Kontrol için bölgelere girilince eşyaların tahrip ve yağma edildiği görülmüş, ihtiyaç olup da bu malzemelerden askeri amaçlarla yararlanmak istenildiğinde çok geç kalındığı görülmüştür.
- Başboş olarak gezen hayvan sürülerine ( keçi, koyun, domuz, inek vs.) kimse tarafından uzun süre sahip çıkılmamış, ancak belirli bir süre geçtikten sonra bölgesinde bulunan birliklerce kontrol altına alınabilmiştir. Hâlbuki bu husus savaşan askeri birliklerin görevi değildir.
- Sivil halkın ihtiyaçları mahalli kaynaklardan karşılanamamış, bu ihtiyaçlar askeri birliklerce karşılanmak zorunda kalmıştır. O halde ya sivil kaynaklara kullanılmalı, ya da ikmal maddelerinin hesaplamalarına sivil miktarlar da katılmalıdır.
- Harekât esnasında geri bölgedeki zirai ve hayvansal ürünler önemli problemler yaratmıştır. Ele geçirilen bu ürünler hemen muhafaza altına alınmamış ve kısa zamanda kullanılamayacak duruma gelmiştir.
- Ele geçirilen hassas tesislerin (TV, radyo, jeneratör, su deposu) bakım ve muhafazası ile işletilmesi için uygun ekipler kurulmalıdır. Harekât bölgesi genişleyip de tesisler ele geçirildikçe bu ekipler derhal göreve sevk edilmelidir. Böylece Silahlı Kuvvetler bu tesislerin yükünden kurtulmuş olur.
- Sivil İşler Planı yapılırken sadece belli görevler için belli teknik kişilerin adını kâğıtlara dökmek yeterli değildir. Önemli olan o teknik/sivil kişilerin, uzmanların var olup olmadığı, hangi bakanlık emrinden, ne

---

<sup>52</sup> Özdoğan ve diğerleri, a.g.e., s.222

zaman, nasıl temin edilebileceği, bunun koordinasyonunun yapıp yapılmadığı ve o uzmanların bu konuda eğitilip eğitilmemiş olmalarıdır. Konu bir milli güvenlik sorunu olarak üst düzeyde ele alınmalı ama sonuçları Sivil İşler görevi alabilecek en ast kademeye kadar yansımalıdır.

## 6. Kara – Hava – Deniz İşbirliği

Amerikalı Deniz Piyade Binbaşı Patrick L.Towsend'in Kasım 1977'de Poceeding mecmuasında: *"Dikine kuşatmada ABD Deniz Piyade Birlikleri dünyanın en önde gelen ustaları değildir. Ortaya koydukları performansa göre Türklere dir. 20 Temmuz 1974'te Türkiye, paraşütle atılan, helikopterlerle indirilen ve denizden taşınan kıtaların koordineli bir şekilde kullanılması ile Kıbrıs'ı başarılı bir şekilde işgal etmiştir" diye yazmıştır.*<sup>53</sup>

Hava indirme, hava hücum harekâtı ve amfibi harekâtın hemen hemen aynı zamanda ve farklı yerlere yapılması, çeşitli yönlerden gelen bu tehditlere karşı Yunan ve Rum kuvvetlerini tereddüde düşürerek yerinde tutmayı başarmıştır.

Müşterek harekâtın icrası taktik baskın sağlamıştır.

1967 yılındaki olayların etkisiyle, 19 Temmuz 1974 günü saat 11.00'te takriben 32 parça geminin hareket etmesini ciddiye almamışlar ve baskına uğramışlardır. Bu husus harekâtın başlangıcında çok az hasar ve zayıat verilmesini sağlamıştır.

Hava indirme ve hava hücum harekâtının dost kontrolündeki bölgelere yapılması kontrol ve koordinasyonu kolaylaştırmış ve birliklerin personel yönünden hemen hemen kayıpsız inmesine imkân sağlamıştır. Personel ve malzemenin istenen yerlere atılması ve indirilmesi mümkün olmuştur.

Başlangıçta tahsis edilen çıkarma araçlarının adet ve tiplerindeki değişiklikler neticesinde, yükleme ve bindirme planlarının yeni duruma uydurulmasında güçlükler çekilmiştir.

Magosa istikametinde gönderilen boş gemiler, düşmanı aldatarak baskına yardım etmiştir.

İlk çıkan kuvvetlerin içinde zırhlı ve mekanize birliklerin bulunmayışı harekâtın başlangıcında zafiyet yaratmıştır.

Planlamadaki koordinasyon yetersizliği sonucu özellikle ikinci dalga personel

---

<sup>53</sup> Özdoğan ve diğerleri, a.g.e., s. 223

yönünden taktik bütünlüğü sağlayıcı bindirme yapılamamış, bunun sonucunda inen personel birliğine katılmakta zorluk çekmiş, malzeme kayıpları ile karşılaşmıştır.

İndirme safhası ile ilgili en önemli aksaklık; 19 Temmuz 1974 gecesi olmuştur. Planlanan hava kılavuz harekâtı; ileri saat uygulamasının yanlış yorumlanması ve Türk Mücahitlerin zamanında işaret vermemesi neticesinde yapılamamış, buna rağmen indirme başarı ile yapılmıştır.

Hava indirme Harekâtının başarısı büyük ölçüde baskına bağlı olduğu ve için gizlilik esas olmasına karşın buna gerektiği gibi riayet edilmemiştir. Şöyle ki; helikopter birliklerinin Ovacık'a intikali 18 Temmuz 1974'te başlamıştır. Bindirme meydanı Erkilet'e THY'nin tarifeli seferi 19 Temmuz günü de yapılmıştır. Böylece meydana faaliyet yolcularca izlenmiştir. Yine aynı gün Hava indirme Tugayının meydana intikali karanlığı beklemeksizin ve marş söyleyerek yapılmıştır. Harekâtın seyir safhasında ulaştırma kolları henüz Niğde üzerinde iken (ki buradan atma safhasına yaklaşık 1 saatlik yol vardır) Türkiye radyolarından çıkarma ve indirmenin başlatıldığı açıklaması yer almıştır.

## **7. Muhabere ve Elektronik**

### **a) Muhabere Elektronik Planı**

Yıldız – 70 Müşterek Harekât Planı ile Atma 1, 2, 3 planlarının Muhabere Elektronik Planı olmasına rağmen Harekât, Atma -4 Planı ile icra edildiğinden son anda yapılan bu değişikliğe uygun olarak zamanın azlığı nedeni ile ast birliklerce Muhabere Elektronik Planı yapılamamıştır. Yıldız-70 Planının eki olan Muhabere Elektronik Planında sık sık değişiklikler ve ilaveler yapılmak zorunda kalınmıştır. Bu yüzden plan, basit olma özelliğini yitirmiştir.

### **b) Harekâtın İcrasında Muhabere Elektronik Açısından Olumlu ve Olumsuz Yönler**

Personel, genel olarak elde bulunan imkânlar ölçüsünde kendilerine verilen görevleri yerine getirmişlerdir.

Subay, astsubay, erbaş ve er mevcutları 24 saat işletmeyi mümkün kılacak oranda olmadığından birliklere personel takviyesi yapılmıştır. Yeni personelin görevlerine intibak edememesi sonuç almayı güçleştiren başlıca faktördür.

Yapılan Harekâtın karakterine uygun olarak muhabere teçhizatı ve malzemesi olmaması nedeni ile 6 ncı Kolordu ile Atma, İndirme ve Çıkarma birlikleri arasında



irtibatın tesis edilmesi mümkün olmamıştır.

Hava İndirme Tugayı'nın hava indirmesini müteakip muhabere malzemesinin %75'i hasara uğradığından Tugay kendi ast birlikleri ve üst komutanlıklarla irtibat temin etme imkânı bulamamıştır.

Komutanlıklar bünyesindeki organik muhabere ve teçhizatının arızalanması neticesinde %70'ini PTT sistemlerinden sağlama cihetine gitmişlerdir.

Kıbrıs Barış Harekâtı'nda kara-hava işbirliği irtibat sistemlerinde önemli aksaklıklar olmuştur.

Birinci ve İkinci Barış Harekâtlarında muhabere işletme ve teknik personelin eğitimlerinin yetersizliği irtibatların sık sık aksamasına sebebiyet vermiştir.

Kıbrıs Barış Harekâtı'nda komutan, subay ve astsubaylar mesajdan ziyade telefonla konuşmayı tercih etmişlerdir. Bu durum komuta katını ve karargâh subaylarını çok meşgul ettiği gibi emniyetli bir muhabere yapma olanağını da ortadan kaldırmıştır.

Kıbrıs Barış Harekâtı'nda da müşahede edildiği gibi telsiz ve telli telem irtibatına geçilinceye kadar CW (Mors) ile irtibat yapmak mecburiyeti ortaya çıkmaktadır. Bu durum da morsun hala geçerliliğini koruduğunu göstermektedir.

Muhabere İşletme Talimatında öngörülen telsiz çevrimlerinin işlerliğin iyi bir netice verebilmesi için asgari 3-4 günlük ısınma zamanına ihtiyaç vardır.

Bütün kademlerdeki komutanlıkların kendilerinin kullanmaktan sorumlu oldukları telsiz cihazlarını işletmedikleri ve telsiz işletme kurallarına uygun olarak muharebe yapmadıkları bu Harekât'ta sık sık olmuştur.

Kıbrıs Barış Harekâtı'nda muhaberenin aksamasının en başlıca nedeni muhabere malzemesinin ikmal ve bakımındaki noksanlıktır.

Kıbrıs Barış Harekâtı'na iştirak eden birliklerden 28 nci Piyade Tümeninde telsiz cihazları arıza oranı %12'den fazla ve 39 ncu Piyade Tümeninde %65 olarak tespit edilmiştir.<sup>54</sup>

Birliklerin özelliklerine uygun olarak muhabere malzemeleriyle teçhiz edilmeleri gerekmektedir. Birlikler görev tip, özellik ve imkânları dikkate alınmadan mevcut muhabere malzemeleriyle teçhiz edilmiştir. Hal böyle olunca Hava İndirme Tugayı'nın %75 telsiz malzemesi Harekâtın ilk günü havadan atılmasından dolayı tahrip olmuştur.

---

<sup>54</sup> Özdoğan ve diğerleri, a.g.e., s. 227

### c) Elektronik Harp Faaliyeti

Kıbrıs Barış Harekâtı, elektronik harp etkinliği raporlarının incelenmesi neticesinde 2 nci Ordu Komutanlığı emrinde görevlendirilen 21 nci Elektronik Harp Birlik komutanlığına Yıldız-73 Müşterek Harekât Planı Elektronik Harp Ekinin zamanında gönderilmediği anlaşılmış fakat elektronik birlikler kendi inisiyatifleri içinde imkân ve kabiliyetlerinin azamisini kullanarak görevlerini yerine getirmeye çalışmıştır.

Muhaberesiz muhabere olmaz gerçeği bu harekâta da geçerli olmuştur. Harekâtın gereği görev yerine intikallerde mutlaka muhabere birliklerine öncelik verilmelidir.

## IV. KIBRIS BARIŞ HAREKÂTINA TEPKİLER

Birinci Kıbrıs Barış Harekâtı sonunda dünya kamuoyu Kıbrıs'a Türk müdahalesini haklı görüyor, Yunanistan kaynaklı Rum darbesi sonrasında Türkiye'nin yaptığı müdahaleyi uluslararası antlaşmalardan doğan bir hakkın kullanılması olarak yorumluyordu.<sup>55</sup>

Alman Basınından Die Welt Gazetesi ise, Magosa ile ilgili verdiği haberde Kıbrıs'ta kin ve açlığın hâkim olduğunu ve ateşkes ihlallerinin Rumlar tarafından yapıldığını yazıyordu.<sup>56</sup>

İkinci Kıbrıs Barış Harekâtı, birincisinin aksine, dünya kamuoyunda Türkiye'nin aleyhine bir havanın doğmasına sebep olmuştur. Birinci Harekât, bir hukuki müdahale mahiyetinde telakki edilmesine karşılık, İkinci Harekât bir toprak iktisabı ve bir işgal olarak kabul edilmiştir. Kimse Türk toplumunun 11 senedir çekmekte olduğu ızdırapları, Rumların işlediği cinayetleri ve Rum saldırılarını düşünmek istememiştir.

Yunanistan'ı saymazsak, İkinci Barış Harekâtı'na en şiddetli tepki Sovyet Rusya ve Amerika'dan gelmiştir.<sup>57</sup>

### A. SOVYETLER BİRLİĞİ'NİN TEPKİLERİ

21 Nisan 1967'deki askeri darbe ile Yunanistan'da sağ bir rejimin kurulması ve bu rejimin Amerika'ya dayanması Sovyetleri hiç memnun etmemiştir. Kıbrıs'taki 15 Temmuz 1974 Sampson darbesi ile Makarios'un düşürülmesi Sovyetlerin canını daha çok sıkıştır. Çünkü Makarios bağımsızlık politikası güdüyor ve Türkiye'ye karşı Sovyetlerle iyi münasebetleri devam ettirmeye önem veriyordu. Bundan dolayı

<sup>55</sup> Sami Çalık, a.g.e., s. 138

<sup>56</sup> Tercüman Gazetesi, 28 Temmuz 1974, s. 7

<sup>57</sup> Turgut Tülümen, **Hayat Boyu Kıbrıs**, Boğaziçi Yayınları, İstanbul 1998, s. 5

Sovyetler, Sampson darbesi karşısında sert tepki göstermiş ve Makarios Hükümeti'nden başka bir hükümeti tanımayacağını bildirmiştir.<sup>58</sup>

Türkiye'nin 20 Temmuz müdahalesi karşısında da Sovyetler, herhangi bir tepki göstermemişler ve hatta bir bakıma anlayışla karşılaşmışlardır. Çünkü Türkiye'nin müdahalesi ile Ada'da eski hukuki ve idari statünün tekrar yerleştirileceğini ve Makarios'un da Ada'ya döneceğini ümit etmişlerdir.<sup>59</sup> Yine bu sebepten, Güvenlik Konseyi'nin 353 sayılı kararını hararetle desteklemişlerdir.

Fakat Birinci Cenevre Konferansı sonunda yayınlanan 30 Temmuz Deklarasyonu Sovyetler birliği için bir hayal kırıklığı olmuştur. Çünkü bu Deklarasyonda Makarios'tan hiç söz edilmiyordu.

Klerides, Ada'da Sovyetler Birliği askerlerinin bulunmasının, Türkiye'nin yapması muhtemel ikinci bir harekâtı caydıracağını ve hatta anılan taarruzu fiilen durduracaklarını kabul ederek, bu ülkeden Kıbrıs'a asker göndermesini istemiş; buna karşılık da Sovyetler Birliği'ne Ada'da kara, hava ve deniz üsleri vereceği taahhüdünde bulunmuştu. Sovyetler Birliği, Klerides'in bu isteğine Kıbrıs'a ancak, ABD ile birlikte müdahale edebileceği şeklinde cevap vermişti.<sup>60</sup>

Türkiye'nin 14 Ağustos'ta İki'inci Barış Harekâtını başlatması ve aynı gün Yunanistan'ın NATO'nun askeri kanadından çekildiğini ilan etmesi, Sovyetlerin gerek Türkiye karşısında tutumlarında, gerekse Kıbrıs politikasında mühim bir değişiklik meydana getirmiştir. Yunanistan'ın NATO'dan çıkması Sovyetleri son derece sevindirmiş ve Türkiye ile münasebetleri bir soğukluk derecesine girmiştir. Buna mukabil Yunanistan ile ilişkilerinde gelişme olmuştur. Sovyetlerin bu şekilde tutum değiştirmelerinin nedeni, Türkiye'nin Ada'nın üçte birinden fazlasını ele geçirmiş olması ve Ada'nın bir bakıma fiilen taksim edilmesi idi. Hâlbuki Sovyetler Ada'da iki milli toplumun varlığını kabul etmekle beraber, Kıbrıs'ın taksimine daima karşı gelmişlerdi. Onlara göre taksim demek, Kıbrıs Adası'nın bir NATO Üssü haline gelmesi demektir. Hâlbuki Makarios gibi birisinin liderliğindeki bağımsız ve bağlantısız bir Kıbrıs, Ada'nın NATO üssü haline gelmesini engellemekteydi.

---

<sup>58</sup> Hamza Eroğlu, **Kıbrıs Uyuşmazlığı**, s. 114 – 134

<sup>59</sup> M. Ali Birand, a.g.e., s. 268

<sup>60</sup> Kıbrıs Barış Harekâtı Sebep ve Sonuçlarının Analizi Ders Notu, Deniz Harp Akademisi Yayınları, İstanbul 2004, s. 49

Sovyet Rusya, Türkiye ve Kıbrıs konusundaki tutum değişikliğinin ilk işaretini, bir kopyasını Türkiye'ye verdiği, 23 Ağustos 1974 tarihli Deklarasyonu ile ortaya koydu. Bu Deklarasyonla Sovyetler, Kıbrıs meselesinin, İngiltere, Yunanistan ve Rusya arasından çıkarılıp milletlerarası platformlarda ele alınmasını istiyorlar ve şu noktalar üzerinde duruyorlardı.<sup>61</sup>

- Güvenlik Konseyi'nin 353 sayılı kararı gereğince, yabancı kuvvetler Kıbrıs Cumhuriyeti'nden derhal çekilmelidirler.
- Kıbrıs'a verilen garantilerin işlemez olduğu görüldüğünden, Garanti Antlaşması artık geçerli değildir. Dolayısıyla, İngiltere, Türkiye ve Yunanistan'ın bundan sonra müdahale hakları yoktur.
- Kıbrıs meselesi bütün milletleri alakadar eden bir mahiyet kazandığı için, dünyadaki bütün siyasi eğilimleri temsil eden bir forumda ele almak gerekir. Bunun için de, böyle bir forum, Güvenlik Konseyi'nin 15 üyesiyle, Türkiye, Yunanistan ve bazı bağlantısız devletlerden oluşmalıdır.

Sovyet teklifi, Türkiye'nin antlaşmalardan doğan haklarını bir kenara itiyor, antlaşmaları saymıyor ve Türkiye'yi, bir sürü devlet arasında herhangi bir devlet statüsüne getiriyordu. Kısacası, Türkiye'nin Kıbrıs üzerindeki kontrolünü tamamen ortadan kaldırıyor, buna karşılık Sovyet Rusya'yı Kıbrıs meselesinde söz sahibi yapıyordu.

Bu teklif, doğal olarak Yunanistan'ın işine geliyordu. Sovyet teklifini hemen desteklediler. Amerika, Sovyet teklifini yararı olmayan bir teklif olarak görüyordu ve Kıbrıs meselesinin en iyi şekilde İngiltere, Türkiye ve Yunanistan ile Kıbrıs-Türk ve Kıbrıs – Rum toplumları arasında çözülebileceğini bildirdi. Türkiye ise 27 Ağustos 1974 günü Sovyetlere verdiği notada, Sovyet teklifi hakkındaki görüşlerini bildirdi.<sup>62</sup> Türkiye cevabında, Sovyet teklifini reddederek, Kıbrıs meselesinin böyle kalabalık toplantılarda ele alınmasının işi uzatmaktan başka bir işe yaramayacağı, bilhassa Güvenlik Konseyi daimi üyelerinin, başka devletlerin politika ve statüleri hakkında karar vermeye kalkmalarının devletlerin bağımsızlığı açısından tehlikeler yaratabileceğini, Türkiye'nin hem Güvenlik Konseyi'nin 353 sayılı kararına ve hem de

<sup>61</sup> Fahir Armaoğlu, **20. Yüzyıl Siyasi Tarihi (1914 – 1980)**, Türkiye İş Bankası Kültür Yayınları, Ankara 1987, s. 807

<sup>62</sup> Milliyet, 28 Ağustos 1974

30 Temmuz Deklarasyonu'na bađlı olduđunu, Ada'da barış ve güvenliđin sađlanmasının Türk kuvvetlerinin sayısının azaltılmasını kolaylařtıracadıını ve Türkiye'nin uygun zamanlarda ve kademeli řekilde azaltmaya gideceđini belirtti.

Sovyetlerin Kıbrıs meselesini uluslararası konuma getirmek hususundaki çabaları Sovyetler Birliđi dađılana kadar devam etmiřtir.

Diđer taraftan, Sovyetlerin bu yeni görüř ve teklifinin Birleřmiř Milletler Genel Kurulu'na da tesir ettiđi söylenebilir. Çünkü Genel Kurul, 1 Kasım 1974'te aldıđı 3212 sayılı kararda<sup>63</sup>, bütün devletleri Kıbrıs'a müdahaleden kaçınmaya çağırırken, Kıbrıs Cumhuriyeti'ndeki bütün yabancı kuvvetlerin süratle geri çekilmesini, kuzey Kıbrıs'tan güneye kaçıı olan bütün Rum mültecilerin yerlerine geri dönmeleri için gerekli acil tedbirlerin alınmasını istiyor ve Kıbrıs Cumhuriyeti'nin anayasal düzeninin Kıbrıs Türk ve Kıbrıs Rum toplumlarının bir meselesi olduđunu belirterek, bu toplumları, eřit şartlar altında yapılacak görüşmelerle, tarafların serbestçe ve karřılıklı olarak kabul edebilecekleri bir siyasi çözüm bulmaya davet ediyordu.

Güvenlik Konseyi de 13 Aralık 1974 günü aldıđı 365 sayılı kararla Genel Kurul'un 3212 sayılı kararını desteklemiřtir.

Genel Kurul kararı bir noktada Türkiye'nin lehine unsurlar taşıyordu: O da, Kıbrıs – Türk toplumunu Rum toplumu ile eřit seviyeye getiriyor ve bulunacak siyasi çözüm için de Türk toplumunun da kabulünü temel şart kořuyordu. Bunun dıřında, Garanti Antlařması'ndan söz etmediđi gibi, Türkiye de dâhil bütün devletleri Kıbrıs Cumhuriyeti'ne müdahale etmemeye davet ediyordu. Hatta o kadar ki, anayasa düzeni iři, toplumların kendi iřidir, bařka devletler, yani Türkiye, karıřmasını deniyordu. Bir de Rum mültecilerin yerlerine dönmeleri için acil tedbirlerden söz ediliyordu ki, bunun da muhatabı Türkiye idi. Nihayet, 3212 sayılı kararın, aynen 23 Ađustos tarihli Sovyet Deklarasyonunda olduđu gibi, Kıbrıs'tan devamlı Kıbrıs Cumhuriyeti diye söz etmek suretiyle, Kıbrıs'ın bađımsızlıđını vurgulaması da, esasında Türkiye'ye yöneltilmiřti.

Buna rađmen, 117 oyla kabul edilen bu karara, zamanın Dıř İřleri Bakanı'nın da müspet oy vermesi, kamuoyunda tartıřma konusu yapılmıřtır.<sup>64</sup>

Sovyetlerin Türkiye'ye karřı bu tutumları Türk kamuoyunda çok fazla tesir etmemiřtir. Çünkü Türkiye, Kıbrıs meselesi dolayısıyla, en büyük darbeyi müttefiki Amerika'dan yemiřtir.

<sup>63</sup> 3212 sayılı kararın metni: Tercüman ve Milliyet, 3 Kasım 1974; Hamza Erođlu, a.g.e., s. 138 – 140

<sup>64</sup> Fahir Armaođlu, a.g.e., s. 809

## B. AMERİKA BİRLEŞİK DEVLETLERİ'NİN TEPKİLERİ

1963 – 1964 Kıbrıs krizi sırasında ABD Başkanı Johnson bir mektupla Türkiye'yi tehdit etmişti. Türkiye'nin 1974 yılında Kıbrıs'a müdahalesi ise Türk – Amerikan ilişkilerine bir darbe daha indirmiştir. Bu darbe birincisinden daha etkili ve uzun olmuştur. Bu iki hadise iki toplum arasında bir güvensizlik meydana getirmiştir.

Türk – Amerikan ilişkileri Türkiye'nin Kıbrıs Harekâtı'ndan önce de bir sarsıntı geçirmişti. Türkler, 1971 Haziran ayında Nihat Erim Hükümeti tarafından konulan haşhaş ekimi yasağını, 1 Temmuz 1974'ten itibaren kaldırmıştı. Bu olay, Amerikan yönetimi ve Kongre çevrelerinde büyük tepki ile karşılanmıştı. Her ne kadar, Bülent Ecevit başkanlığındaki hükümet, gerekli kontrol tedbirlerinin alınacağı hususunda Amerika'ya teminat vermiş ise de, daha o zaman Amerikan Kongresi'ndeki eğilim, Türkiye'nin haşhaş ekimini serbest bırakmasına karşılık, Türkiye'ye silah ambargosunun tatbiki şeklinde olmuştur.<sup>65</sup>

İkinci Cenevre Konferansı esnasında ABD Dış İşleri Bakanı Kissinger, 13 Ağustos'ta Türkleri müzakere için ikna etmek amacıyla şu konuşmayı yaptı:

*“...Amerika Birleşik Devletleri'nin durumu şudur: Kıbrıs'taki Türk toplumunun durumunun önemli gelişme ve korunmaya ihtiyacı olduğu kabul edilmektedir. Onlar için özerkliği desteklemekteyiz. Taraflar, bir veya birden fazla Türk özerk bölgesi üzerinde anlaşmalıdır. Diplomatik yollar henüz kapanmış değildir ve böyle olmakla beraber Amerika Birleşik Devletleri, başvuru askeri harekâtı uygun mülahaza etmektedir. Bunu taraflara açıklamak isteriz...”*<sup>66</sup>

Yunanistan, Kissinger'in Türkiye üzerinde eskisinden daha fazla etkili olacağına inanıyordu. Ancak Kissinger'in bu konuşması üzerine Yunanlılar, ABD'nin Türklerin Kıbrıs'taki harekâtına göz yumduğu şüphesine düştüler. Keza onlar, Kissinger'in düşüncesinin, 1964'de Başkan Johnson'un görüşü ile aynı olduğu beklentisindeydiler.

Kıbrıs sorunu, Amerikan halkının zihinlerinin Başkan Nixon'un istifası ve ardından da yeni yönetimin gelişile meşgul olduğu bir zamanda yer almıştı. Kissinger, Türkler yeniden taarruza başlar başlamaz müzakerelere vakit geçirmeden başlanması ve arabuluculuk yapılması teklifinde bulundu.

---

<sup>65</sup> Fahir Armaoğlu, a.g.e., s. 810

<sup>66</sup> Oberling, a.g.e., s. 143

Amerika Dış İşleri Bakanı Kissinger, önceleri Sampson'un yerleşmesini beklemiş, hatta perde arkasından desteklemişti. Türk müdahalesine sert bir şekilde karşı çıkmanın vereceği büyük zararı hesapladığından dolayı, ikinci bir Johnson mektubu yayınlamaktan kaçınmış ve gelişmeleri beklemişti.<sup>67</sup>

Kıbrıs buhranının patlak vermesi, Türkiye'nin Ada'nın üçte biri üzerinde kontrol kurması ve Yunan lobisinin faaliyetleri, Amerikan Kongresi'ni Türkiye aleyhine çevirdi. Amerika'nın Vietnam'daki başarısızlığından dolayı, Amerikan Kongresi'nin Amerikan Hükümeti'ne karşı güvenini kaybederek, dış politika üzerinde bir kontrol kurmuş olması, Amerikan Başkanı'nın dış politika üzerindeki etkisini zayıflatmıştı. ABD'de Başkan Nixon'un, 8 Ağustos 1974 tarihinde, yani Birinci ve İkinci Barış Harekâtları arasında istifa etmiş olması da Türkiye'ye karşı ortaya konan tepkinin Türkiye aleyhine olmasında etkili oldu.

Yine Yunanlılar, ihtiyaç duydukları bir anda, NATO müttefiki Yunanistan'a yardımda bulunmamasından dolayı Amerika Birleşik Devletleri'ne ve Türkleri savunur şekilde arabuluculuk teklifi yapan Kissinger'a kızıyorlardı.<sup>68</sup>

Yunanlılar, bu kızgınlıklarını belirtmek için NATO emrindeki kuvvetlerini geri çektiler. Washington'da 20.000 kadar Amerikan vatandaşı Yunanlı, Beyaz Saray önünde gösteri yaptı. Bu protestolar 19 Ağustos'ta ABD'nin büyük elçisi Rodger Davies'i Lefkoşa'da öldürme derecesinde ileri gitti.<sup>69</sup>

Washington'daki kuvvetli Yunan lobisinin etkisi ile bir grup ABD Temsilciler Meclisi üyesi, Türkiye'ye karşı silah ambargosu uygulaması için faaliyete geçti. Türkiye'nin Barış Harekâtı'nda Amerika silahlarının kullanılmış olması, Kongre tarafından tepkiyle karşılanmış ve Kıbrıs'ta barışçı bir çözüm kabul edilinceye kadar, Türkiye'ye silah satılmaması konusunda, 1974 Eylül'ünden itibaren bir faaliyet başlatılmıştır. Yeni Başkan Ford'un, bu faaliyetleri başarısızlığa uğratmak için çabasına karşılık, 17 Aralık 1974 tarihinde Senato'nun ve 18 Aralık 1974'te Temsilciler Meclisi'nin kabul ettiği kanunla 5 Şubat 1975 tarihinden itibaren Türkiye'ye silah ambargosu uygulaması başladı.<sup>70</sup> NATO içinde müttefik durumda bulunan iki ülkeden birinin diğerine silah ambargosu uygulaması tarihte eşine rastlanmayan bir garipliktir.

---

<sup>67</sup> M. Ali Birand, a.g.e., s. 266

<sup>68</sup> Oberling, a.g.e., s.145

<sup>69</sup> Bozkurt Gazetesi 20.07.1974, s. 1.; Halkın Sesi Gazetesi 20.07.1974, s. 1

<sup>70</sup> Ambargo, Senato'da 27 ret, 64 kabul; Temsilciler Meclisi'nde 90 ret, 307 kabul oyu verilmiştir. Bkz. Artuç, a.g.e., s. 324

ABD'nin ambargo kararı sonucu Türk-ABD ilişkileri Kıbrıs konusuna bağlanmış oldu. Aslında oluşan bu durum son derece karmaşıktı. Zira iki müttefik ülkeden birisinin diğerini cezalandırması gibi bir durum doğmuştu. Türkiye, Kıbrıs konusunda Yunanistan'dan güç alarak Ada'da anayasal düzeni bozduğuna inandığı Rumlara karşı suçlu duruma düşürülmüştü. Türkiye, bu ambargo kararına 13 Şubat 1975'te Ada'nın kuzeyinde "Kıbrıs Türk Federe Devleti"ni kurduğunu ilan ederek karşılık verdi.<sup>71</sup>

ABD Başkanı Ford'un Amerikan Kongresi'ni Türkiye gibi önemli bir müttefike karşı yumuşatma gayretleri sonuç vermedi ve Senato'nun 19 Mayıs 1975 tarihinde aldığı ambargoyu kaldırma kararını Kongre onaylamadı. Daha da bozulan ilişkiler karşısında Türkiye bir nota ile Türkiye'de bulunan Amerikan üslerinin statülerini yeniden değerlendireceğini ABD'ne bildirdi. Temmuz ayı içinde Amerikan Kongresi'nin ambargoyu kaldırma kararını yeniden reddetmesi üzerine 26 Temmuz 1975 tarihinde Türkiye'deki tüm Amerikan üslerini Türk Silahlı Kuvvetleri'nin kontrolüne aldığını ilan etti.

Türkiye'nin bu çıkışı karşısında yumuşama gösteren Amerikan Kongresi ambargo kararından önce imzalanmış ve parası Türkiye tarafından ödenmiş askeri malzemelerin verilmesine izin verdi. ABD'de 1976 yılında yapılan başkanlık seçimlerini kazanan Jimmy Carter'ın ambargoyu kaldırmak için çalışması ve Türkiye'nin de Maraş bölgesi için Rum göçmen alınabileceği yönündeki açıklamaları ilişkileri düzeltmeye başladı. Böylece ambargo Türk – Amerikan ilişkilerinde yaşanan pek çok gelişme neticesinde, 1 Ağustos 1976'da kaldırıldı ve 1975 Şubatı'ndan beri devam eden ambargo uygulaması son buldu.

### **C. İSLAM ÜLKELERİNİN TEPKİLERİ**

Uluslararası kamuoyunun İkinci Harekât sonrasında Türkiye'nin aleyhinde olmasına rağmen İslam ülkeleri, özellikle Libya ve Pakistan harekât esnasında ve sonrasında Türkiye'ye destek verdi. Libya Devleti Başkanı Muammer Kaddafi'nin Türkiye ve Harekâtı destekleyen demeçleri Türk basınında geniş yer buldu. Bu haberlere göre Kaddafi, petrol ve Türk Silahlı Kuvvetleri'nin ihtiyacı olabilecek her türlü malzeme ve silahın Libya tarafından karşılanacağını bildiriyordu. Pakistan, İran,

---

<sup>71</sup> Armaoğlu, a.g.e., s.811



Suriye ve Suudi Arabistan Devletleri de Türkiye'ye her türlü yardıma hazır olduklarını belirttiler.<sup>72</sup>

---

<sup>72</sup> Tercüman Gazetesi, 3 Ağustos 1974, s. 6

## ŞEKİLLER LİSTESİ VE TABLOLAR

- Şekil G.1 Kıbrıs Ada'sının Konumu
- Şekil 1.1 Rum Milli Muhafız Ordusu'nun Konuş Durumu
- Şekil 1.2 Rum Milli Muhafız Ordusu'nun Kuruluşu
- Şekil 1.3 Rum Milli Muhafız Ordusu Yüksek Taktik Komutanlık Sorumluluk sahaları
- Şekil 1.4 Bir Piyade Taburunun Kuruluşu
- Şekil 1.5 Yunan Kontenjan Alayı
- Şekil 1.6 Leon Planı
- Şekil 1.7 Aetos Planı
- Şekil 1.8 Velos Planı
- Şekil 1.9 KTKA'nın Kuruluşu
- Şekil 1.10 TMT'nin Ada'da Konuş Durumu
- Şekil 1.11 Yıldız -70 Harekât Planı
- Şekil 1.12 Yıldız Atma -1 Harekât Planı
- Şekil 1.13 Yıldız Atma – 4 Harekât Planı
- Şekil 1.14 Emir Komuta Yapısı
- Şekil 1.15 Hava İndirme Tugayı Birliklerinin Birinci Gün Yerleri ve Durumları
- Şekil 1.18. 20/21 Temmuz Gecesi Yaşanan Gelişmelerin Krokisi
- Şekil 1.19 Yunan Kontenjan Alayı Taarruzunun Krokisi
- Şekil 1.20 Türk birliklerinin 22 Temmuz Günü Durumu
- Şekil 2.1 Birinci Barış Harekâtı Sonrası Oluşan Durum (23 Temmuz 14 Ağustos 1974)
- Şekil 2.2 Birinci Lapta Muharebesi (31 Temmuz – 2 Ağustos 1974)
- Şekil 2.3 Lapta ve Karava (Alsancak)'nın Ele Geçirilmesi
- Şekil 3.1 İkinci Barış Harekâtı (Batı Kesim) 15 – 16 Ağustos 1974
- Şekil 3.2 İkinci Barış Harekâtı (Doğu Kesim) (14 – 16 Ağustos 1974)
- Şekil 3.3 Kıbrıs Türk Kuvvetleri Alayı'nın Yunan Alayı'nı İmhası (16 Ağustos 1974)

## **TABLÖLAR**

Tablo 1.1 RMMO Kara Ordusunun Kuvveti

Tablo 1.2 Üçgen Bölgede ve Çıkarma Bölgesinde Bulunan Türk ve Rum Kuvvetleri

Tablo 1.3 20 – 21 Temmuz Günleri Türk ve Rum Kuvvetleri

Tablo 1.4 Hav İndirme Tugayı Harekâtına Katılan Mevcut Çizelgesi

## **RESİMLER**

Resim G – 1 Dr. Fazıl Küçük

Resim G – 2 Yzb. Cengiz Topel

Resim G – 3 Rauf R. Denkaş

Resim G – 4 Bülent Ecevit

Resim 1 – 1 Çıkarma Harekâtı

Resim 1 – 2 Alb. İbrahim Karaoğlanoğlu

Resim 1 – 3 Tugay Taktik Komuta Grubu

Resim 1 – 4 Hava İndirme Harekâtı

Resim 2 – 1 Mehmetçik Kıbrıs'ta

Resim 2 – 2 Dış İşleri Bakanı Turan Güneş

Resim 2 – 3 Toplu Mezarlar

Resim 3 – 1 Orgeneral Semih Sancar

Resim 3 – 2 Orgeneral Eşref Akıncı

Resim 3 – 3 Orgeneral Suat Aktulga

Resim 3 – 4 Korgeneral Nurettin Ersin

## ÖNSÖZ

Mazisi şan ve şerefle dolu olan Türk Silahlı Kuvveleri, 20 Temmuz 1974 günü Kıbrıs Türklerinin makûs talihini yenerek onu bir esarettten kurtarmıştır. Kıbrıslı Türklerin Osmanlı İmparatorluğu'nun gerileme dönemine girmesiyle başlayan acı dolu yılları Türkiye'nin müdahalesi ile son bulmuştur.

Türk Silahlı Kuvveleri, yapılması son derece güç olan deniz aşırı harekâtı kendisine yakışır bir şekilde yerine getirmiştir. Bu harekât, iki safhada icra edilmiş, her iki safha arasında da sınırlı ölçüde muharebeler devam etmiş ve sınırlı ölçüde cephe düzenlemeleri olmuştur.

Biz, “Kıbrıs Barış Harekâtı'nda Kara Muharebeleri” isimli çalışmamızın birinci bölümünde inen, çıkan ve atılan birliklerin kıyıbaşı ve havabaşı tesis etmek için yapmış oldukları mücadeleleri ve bu birliklerin harekât bölgesindeki faaliyetlerini ve bu faaliyetlerin nedenlerini incelemeye çalıştık. Bu safha, harekâtın en nazik anlarını teşkil etmekteydi. Hemen hiçbir ağır silahını yanında getirememiş, tank desteğinden yoksun birlikler, karşılarında önceleri baskın nedeni ile zayıf olmasına rağmen daha sonra toparlanan, tank ve ağır silahları ile kuvvetli bir mukavemet bulmuşlardır. Harekâta katılan birlikler, bu nazik durumdan sıyrılmayı bilmişler ve kıyıbaşı ile havabaşını tesis ederek, Ada'ya daha sonra gelecek birlikler için emniyetli bölgeler elde oluşturmuşlardır.

Çalışmanın ikinci bölümünde ise, iki harekât arsında meydana gelen muharebeler ile ateşkes çabaları ve Cenevre Konferanslarına değinilmiştir. Bu safhada, gerçekten son derece çetin diplomatik mücadeleler olmuştur. Diplomatik alanda mücadeleler devam ederken Ada'daki askeri durumda da bazı değişiklikler olmuş, Türk birlikleri cephedeki nazik durumdan kurtulmak için bazı düzeltme hareketleri icra etmişlerdir.

Çalışmanın üçüncü ve son bölümünde ise, İkinci Harekât ve bu harekâta karşı tepkiler ile her iki harekâta yapılan hatalara değinilmiştir. Bu hatalar, mümkün olduğunca objektif olarak değerlendirilmeye çalışılmıştır. Birinci Harekâta karşı duyulan uluslar arası sempati, İkinci Harekâtle birlikte tepkiye dönüşmüştür. Amerika Birleşik Devletleri ve Sovyetler Birliği ise, harekâta en büyük tepkiyi gösteren devletler olmuşlardır.

Her türlü kıt kaynaklara rağmen, Türk Silahlı Kuvvetleri, görevini layıkıyla yerine getirmesini bilmiştir. Türk milletinin bağrından kopan Türk Ordusu,

bařkomutanından cephedeki erine kadar tam bir özveriyle görevlerini yapma gayreti içinde olmuşlardır. Elbette bir takım hatalar da yapıldı. Ancak bu hatalar, hiçbir zaman zaferi gölgeleyecek nitelikte değildir.

Yüksek lisans çalışmalarına başladığımdan beri gerek ders seçiminde gerekse bu tez çalışması boyunca yazdıklarımı inceleyip değerlendiren, eleştirileri ile beni yönlendiren danışmanım Yrd. Doç. Dr. Abdurrahman Ateş'e teşekkürü borç bilirim.

Abdullah Çetiner – Nisan 2007

## SONUÇ

Türkiye için Kıbrıs, başka politik amaç ve çıkarlara kurban edilemeyecek kadar önemli bir coğrafyadadır. Kıbrıs davasının özünde Türkiye'nin yakın emniyeti ve Ada'daki Türk varlığının korunması vardır.

Gerçek barış, ancak güçlü bir orduya sahip olmakla mümkündür. Türkiye Cumhuriyeti'nin Doğu Akdeniz'deki stratejik kazanç ve üstünlüğü yanında Anadolu'nun emniyeti Türk Silahlı Kuvvetlerinin Kıbrıs'ta başarıyla icra ettiği harekât sonrasında sağlanabilmiştir.

Yılların doldurduğu acı anların tesiri altında bulunan Türk halkı ve ordusunda his, fikir ve irade birliği kendiliğinden meydana gelmiş, Türk Milleti ordusuyla beraber bir bütün olarak kader ve kıvanç birliği içinde görülmüştür. Bu milli birlik ve moral üstünlüğü, Kıbrıs Barış Harekâtı'nda silahlı kuvvetlerimizin başarısını sağlamış, Türk birliklerine cüret ve cesaret kazandırmıştır.

Kıbrıs Barış Harekâtı'nın başarısında en önemli etken baskın olmuştur. 1963 olaylarından beri Türkiye'nin çıkarma gemisi ve helikopter eksikliği nedeniyle Ada'ya müdahale edememiş olması, herkeste Türkiye'nin siyasi kazanç elde etmek için Akdeniz'e kuvvet kaydırdığı düşüncesine kapılmasına neden olmuş, yapılan diplomatik girişimler bu düşünceleri kuvvetlendirmiştir. 1964 yılı Ağustos ayında Erenköy'e hücum eden Rumların durdurulması için sadece hava taarruzu ile yetinilmiş, çıkarma aracı ve paraşüt yetersizliği nedeni ile daha ileri bir müdahale yapılamamıştır. 20 Temmuz günü, harekâta katılan birlikler bile geri dönecekleri endişesindeydiler. Fakat Türk Hükümetinin ve Türk Genelkurmay Başkanlığı'nın uyguladığı taktikler, Rumlar üzerinde gerçek anlamda baskın tesiri yaratmıştır. Deniz aşırı bölgede icra edilen bu harekâta, başarı kazanabilmek için stratejik baskın sağlayabilmek büyük bir önem arz etmekteydi. Türkiye, stratejik baskını paraşüt birlikleri ile hava hücum birliklerini Rum birliklerinin gerisine atarak sağlamıştır.

Tarihteki benzer savaflara baktığımızda, Kıbrıs Barış Harekâtı'nda elde edilen başarının değeri bir kez daha anlaşılmaktadır. Birinci Dünya Savaşı'nda İngiliz ve Fransızlar Çanakkale Savaşları'nda boğazı denizden ve karadan geçmeyi başaramamışlar ve çekilip gitmek zorunda kalmışlardır.

İkinci Dünya Savaşı'nda müttefik devletler Fransa'nın Normandiya kıyılarına çıkmışlar ve Almanları mağlup etmişlerdir. Dünyanın şimdiye kadar gördüğü bu en büyük çıkarma ve hava indirme harekâtında binlerce gemi ve uçağın harekâtı

desteklemesine rağmen birkaç gün içinde birleşmesi gereken çıkan ve inen birlikler ancak birkaç hafta sonra birleşebilmişlerdir. Taarruz harekâtının başlatılabilmesi için ise bir ay beklemek zorunda kalmışlardır.

Oysa her türlü olumsuz şartlara rağmen Türk Silahlı Kuvvetleri birleşme harekâtını üç gün içinde gerçekleştirebilmiştir. Türk Silahlı Kuvvetleri, beklenmedik yer ve zamanda beklenmeyeni gerçekleştirerek savaşı daha başlangıçta kazanmasını bilmiştir. Rumlar hiç beklemedikleri bir şekilde Ada topraklarında Türk askerleriyle karşılaşmışlardır.

Meydana gelen teknolojik gelişmeler, muharebelerde şartların süratli bir şekilde değişebileceğini göstermiştir. Günümüz muharebelerinde hava indirme ve hava hücum harekâtları çok önemlidir. Türk Silahlı Kuvvetleri, Kıbrıs gibi küçük bir coğrafyaya aynı zamanda hava indirme, hava hücum harekâtları ve amfibi harekât icra ederek başarılı olmuş, böylece Ada ve dünya barışı için önemli bir adım atmıştır. 20 Temmuz 1974 günü Türk Ulusu gerçekten şaha kalkmıştır.

Kıbrıs Barış Harekâtı'nın başarıya ulaşmasında diğer bir etken de, Rumlar arasındaki Grivas – Makarios çekişmesidir. Bu çekişmeye bütün askeri birlikler fiilen katılmıştır. Böylece, Ada'nın kalbi olan Üçgen Bölgede Rumlar, Ada'ya paraşütle atlayan, helikopterden inen ve denizden çıkan Türk birliklerine karşı üstünlüklerini kullanamamışlardır.

Savaşta her iki taraf da hatalar yapar. Savaşı daha az hata yapan taraf kazanır. Elbette Türk birliklerinin de hataları olmuştur. Ancak bu hatalar, sonuca etki edecek büyük hatalar olmaktan uzak hatalardır. Eğitimle geliştirilebilirler. Genel olarak Türk Silahlı Kuvvetleri'nin kara, deniz ve hava kuvvetlerinin müşterek eğitim yapmaları ve çok iyi bir koordinasyonla, böyle bir harekâtı başarılı olarak uyguladıklarını ifade edebiliriz.

## KAYNAKÇA

### A. MAKALELER

1. ALTIER Selim Sırrı, “Kıbrıs Adası’nın Fethi”, Türk Dünyası Tarih ve Kültür Dergisi, Türk Dünyası Araştırma Vakfı Yayınları, S. 204, İstanbul 2004
2. BAYAT Mert, “Yunanistan (Özel Bölüm)”, M5 Savunma ve Silah Sistemleri Dergisi, S.12, İstanbul 1985
3. BOSTAN İdris, “Kıbrıs Seferi Günlüğü ve Osmanlı Donanmasının Sefer Güzergâhı”, Dünden Bugüne Kıbrıs Meselesi, (Yay. Haz. AHMETBEYOĞLU Ali, AFYONCU Erhan), Tarih ve Tabiat Vakfı Yayınları, İstanbul 2001
4. BAŞARAN Selami, Çanakkale Muharebeleri, ATESE Yayınları, Genelkurmay Basımevi, Ankara 1990
5. EMECEN Feridun, “Kuruluştan Küçük Kaynarca’ya”, Osmanlı Devleti ve Medeniyeti Tarihi, (Editör Ekmeleddin İHSANOĞLU), Feza Gazetecilik, C. I, İstanbul 1999, s. 103
6. EMECEN Feridun, “Kıbrıs’ta İlk Osmanlı Yapılanması”, Dünden Bugüne Kıbrıs Meselesi, (Yay. Haz. Ali AHMETBEYOĞLU, Erhan AFYONCU), Tarih ve Tabiat Vakfı Yayınları, İstanbul 2001
7. EROĞLU Hamza, , Kuzey Kıbrıs Türk Cumhuriyeti’ni Yaratan Tarih Süreci (1940 – 1983) Kıbrıs’ın Dünü, Bugünü ve Geleceğe İlişkin Vizyonu Konulu Uluslar arası Sempozyum Bildiri Kitabı, (Editör Hüseyin GÖKÇEKUŞ) Yakın Doğu Üniversitesi Yayınları, Haziran 2001
8. İSMAİL Sabahattin, , Lozan ve Atatürk’ün Kıbrıs’a Verdiği Önem, Kıbrıs’ın Dünü, Bugünü ve Geleceğe İlişkin Vizyon Konulu Uluslar arası Sempozyum Bildiri Kitabı, (Editör Hüseyin GÖKÇEKUŞ),Lefkoşa (14 – 21 Haziran 2001)
9. MÜMTAZ Hüseyin, “Türkiye Kıbrıs İlişkileri”, Türk Dünyası Tarih ve Kültür Dergisi, Türk Dünyası Araştırma Vakfı Yayınları, S.154, İstanbul 1999
10. Rıfat Önsoy, Türk – “Yunan İlişkileri Çerçevesinde Kıbrıs Meselesi (1939 sonrası)”, Kıbrıs’ın Dünü – Bugünü Uluslar arası Sempozyumu, Ankara 1993
11. ÖZTOPRAK İzzet, “Kıbrıs’ta 1931 İsyanı ve Yankıları”,Belleten, Cilt: LXII, S. 233, Ankara 1998
12. YILBAŞ Mahmut, “Kıbrıs’taki Haklar ve Bedeli Ödenmemiş Kazanımlar”, Müdafaa-i Hukuk Dergisi, S. 67,s.2, Ankara 2004



13. SAFTY Adel, , Filistin ve Kıbrıs Sorunu: Adalet, Hukuk ve Politika, Kıbrıs'ın Dünü, Bugünü ve Geleceğe İlişkin Vizyonu, (Editör Hüseyin GÖKÇEKUŞ), Yakın Doğu Üniversitesi Eğitim Vakfı Yayınları, Lefkoşa 2001
14. TAMÇELİK Soyalp, Kıbrıs'ın Siyasi Tarihi ile İlgili Bir Belgenin Değerlendirilmesi, Atatürk Dil, Kültür ve Tarih Kurumu Yayınları, Belleten, C. LXIII, S. 236, Ankara 1999
15. TOSUN Ramazan, "Kıbrıs Meselesi ve Türkiye", Kıbrıs Araştırma Dergisi, C. 2, S. 4, Lefkoşa 1996
16. YALÇIN Ali, "Dünden Bugüne Kıbrıs", Silahlı Kuvvetler Dergisi, Genelkurmay ATESE Başkanlığı Yayınları, S. 378, Ankara 2003

## **B. TETKİK ESERLER**

1. AFYONCU Erhan, Osmanlı'nın Hayaleti, Yeditepe Yayınevi, Ekim 2005,
2. AHMETBEYOĞLU Ali - AFYONCU Erhan, Dünden Bugüne Kıbrıs Meselesi, Tatav Yayınları, İstanbul 2001
3. AKARGÜN S.Erden, Harp Tarihi I, Kara Harp Okulu Yayınları, Ankara 1992
4. ALAYSA H. Fikret, Tarihte Kıbrıs, Kıbrıs Türk Kültür Derneği Yayınları, Ankara 1998
5. ARTUÇ İbrahim, Kıbrıs'ta Savaş ve Barış, Kastaş Yayınları İstanbul 1989
6. ARMAOĞLU Fahir H., Kıbrıs Meselesi (1954–1959), Ankara Üniversitesi Siyasal Bilgiler Yayınları No: 156–138, Ankara 1963
7. ARMAOĞLU Fahir, 20. Yüzyıl Siyasi Tarihi, Tisa Matbaası, Ankara 1986
8. ASLANAPA Oktay, Kıbrıs'ta Türk Eserleri, Kültür Bakanlığı Yayınları, İstanbul 1975
9. ATATÜRK Mustafa Kemal, Nutuk 1919 – 1927 (Yay. Haz. Zeynep KORKMAZ), Atatürk Araştırma Merkezi Yayınları, Ankara 2004
10. Batı Avrupa Harbi Kısım-I (Haziran-Aralık 1944), (Çev: Abdullah Ergeç), E. U. Rs. Yayınları, E. U. Basımevi, Ankara 1955
11. BANOĞLU Niyazi Ahmet, Kıbrıs Dosyası, Kervan Yayınları, İstanbul 1974
12. BAYAT Mert, Milli Güç ve Devlet, Belge Yayınları, İstanbul 1986
13. BİRAND Mehmet Ali, 30 Sıcak Gün, Milliyet Yayınları, İstanbul 1975
14. CERRAHOĞLU Zehra, Birleşmiş Milletler Gözetiminde Kıbrıs Sorunu İle İlgili Olarak Yapılan Toplumlararası Görüşmeler (1968 – 1990), Kültür Bakanlığı Kültür Eserleri, İstanbul 1998

15. ÇAY Abdulhalûk, Kıbrıs'ta Kanlı Noel – 1963, Türk Kültürünü Araştırma Enstitüsü Yayınları:93, Ankara 1989
16. ÇETİN Metin, Kıbrıs Cumhuriyeti ve Bir Liderin Doğuşu, Kıbrısevi Yayınları, Lefkoşa 1955
17. DEMİRRAĞ Hasan, Kıbrıs, Onlar ve Biz 1571 – 1956, Kıbrıs TMT Yayınları No:1, Lefkoşa 1957
18. DENKTAŞ Rauf R., Denktaş'ın Hatıraları, Cilt IX (1973–1974),Boğaziçi Yayınları, İstanbul1999
19. DENKTAŞ Rauf R., Kıbrıs Davamız, Kök Sosyal ve Stratejik Araştırmalar Serisi:9, Ankara 1991
20. EGELİ Sabahattin, 1960 Kıbrıs Cumhuriyeti Nasıl Yıkıldı, Kastaş Yayınları, İstanbul 1991
22. ERDEM Turan, Kıbrıs Barış Harekâtı'nda 3 ncü Paraşüt Taburu, Genelkurmay ATESE Başkanlığı Yayınları, Ankara 1999
23. ERKMEN, YÜKSEL, ALAÇAM ve Diğerleri; Kıbrıs Sorunu Gelişmeler ve Görüşler, Sisav Yayınları, İstanbul 1990
24. EVCİL Cumhur, Yavru Vatan Kıbrıs'ta Zaferin Hikâyesi, ATESE Yayınları, Ankara 1990.
25. FİNDEL Caroline, Rüyadan İmparatorluğa Osmanlı İmparatorluğu'nun Öyküsü (1300 – 1923) (Çev. Zülal Kılıç), Timaş Yayıncılık, İstanbul 2007
26. GANİ Veysel, “Kıbrıs Barış Harekâtı ve Kuzey Kıbrıs Türk Cumhuriyeti”, Silahlı Kuvvetler Dergisi, S. 292, Ankara 1984
27. GAZİOĞLU Ahmet C., İngiliz Yönetiminde Kıbrıs III (1951–1959), KTM Yayınları, Lefkoşa 1998
28. GAZİOĞLU Ahmet C., Kıbrıs'ta Türkler (1570- 1878), Kıbrıs Araştırma ve Yayın Merkezi, Lefkoşa 2000
29. GAZİOĞLU Ahmet C., Enosis Çemberinde Türkler, Kıbrıs Araştırma ve Yayın Merkezi, Lefkoşa 2000
30. GİBBONS Harry Scott, The Genocide Files, (Çev. Alparslan YILMAZ), Near East Publishing, Lefkoşa 2003
31. GÖKTUĞ Güner, Kuzey Kıbrıs Türk Cumhuriyetini Hazırlayan Siyasal Nedenler, İstanbul Üniversitesi Sosyal Bilimler Enstitüsü Yayınları, İstanbul 1990
32. GÜNESEN Fikret, Çanakkale Savaşları, Kastaş Yayınları, İstanbul1986
33. GÖNLÜBOL Mehmet, Olaylarla Türk Dış Politikası, C.I (5. Baskı), Ankara 1982

34. GÜNSEV Mesut, 20 Temmuz 1974 Şafak Vakti Kıbrıs, Alfa Yayınları, İstanbul, 2004
35. GÜREL Şükrü S., Kıbrıs Tarihi,(1878 – 1960), C. II, İstanbul 1984
36. HAMMER Joseph, Büyük Osmanlı Tarihi, (Çev. Mehmet ATA), (Yay. Haz. Mümin ÇEVİK – Erol KILIÇ), Üçdal Neşriyat, C.VII, İstanbul 1990
37. Harp Akademileri Kıbrıs Ders Notu, Harp Akademileri Yayınları, İstanbul 2004
38. İSMAİL Sabahattin,150 Soruda Kıbrıs sorunu, Kastaş Yayınevi, İstanbul 1985.
39. İSMAİL Sabahattin, İngiliz Yönetiminde Türk-Rum İlişkileri ve İlk Türk-Rum Kavgaaları, Kıbrıs Türk Mücahitler Derneği Yayınları, S.5, Lefkoşa 2000
40. İSMAİL Sabahattin, 20 Temmuz Barış Harekâtı'nın Nedenleri, Gelişimi, Sonuçları, Kastaş Yayınları, İstanbul1998
41. KARAL Enver Ziya, Osmanlı Tarihi, C. III(4. Baskı),Türk Tarih Kurumu Yayınları, Ankara 1995
42. Kıbrıs'ın Dünü, Bugünü, Yarını, Harp Akademileri Basımevi, İstanbul, 1995
43. Kıbrıs Seferi (1570–1571), Türk Silahlı Kuvvetleri Tarihi, C. III, 3 ncü Kısım Eki, Genelkurmay Harp Tarihi Başkanlığı Resmi Yayınları Seri No: 2, Ankara 1971
44. KOÇ Süleyman, Kıbrıs Sorunu ve Stratejik Yaklaşımlar, IQ Kültür Sanat Yayıncılık, İstanbul 2003
45. KÖKDEMİR Naci, Dünkü Bugünkü Kıbrıs, İstiklal Matbaası, Ankara 1957
46. KTKA Birlik Müzesi, Tarihçe Dosyası, Lefkoşa/KKTC
47. .KÜRŞAT Fikret; Mustafa H. ATLAN; Sabahattin EGELİ, Belgelerle Kıbrıs'ta Yunan Emperyalizmi, Kutsun Yayınevi, İstanbul 1978
48. MANİZADE Derviş, Kıbrıs (Dün- Bugün Yarın), Kıbrıs Türk Kültür Derneği Yayınları, İstanbul 1975
49. MORAN Michael, Sovereignty Diveded, Published by Cyrep, Lefkoşa 1998
50. MÜTERCİMLER Erol, Bilinmeyen Yönleriyle Kıbrıs Barış Harekâtı, Arba Yayınları, İstanbul 1998
- 51.MÜTERCİMLER Erol, Satılık Ada Kıbrıs, Toplumsal Dönüşüm Yayınları, İstanbul 2004.
52. NESİM Ali, Kıbrıslı Türklerin Kimliği, KKTC Milli eğitim ve Kültür Bakanlığı Yayınları, Lefkoşa 1990
53. OBERLING Pierre, The Road To Bellapais, New York 1982
54. OĞUZ Süleyman, Kıbrıs – Ekonomik ve Sosyal Yönleriyle, İstanbul 1975

55. OLGUN Aydın, Kıbrıs Gerçeği ( 1931 – 1990), Demirciođlu Matbaacılık, Ankara 1991
56. OKÇAY Nihat, Geçmişten geleceđe Kıbrıs, K.K. EDOK Yayınları, Ankara 2000
57. Osmanlı İdaresinde Kıbrıs (Nüfusu, Arazi Dağılımı ve Türk Vakıfları), Başbakanlık Devlet Arşivleri Genel Müdürlüğü Yayınları, Yay. no: 43, Ankara 2000
58. ÖZMEN Süleyman, Kıbrıs, Kültür Sanat Yayıncılık, Mayıs 2005
59. ÖZTER Lütfi, Ulusal Mücadelede Denктаş, Özyurt Matbaacılık, Lefkoşa 2004
60. SADRAZAM Halil, Kıbrıs'ta Varoluş Mücadelemiz Şehitlerimiz ve Anılarımız, Türk Şehitleri İmar Vakfı Yayınları, İstanbul 1990
61. SPEİDEL Hans, Normandiya Çıkarması'nın Perde Arkası, (Çeviren Samih Tiryakiođlu), Baksan Yayınları, 1982,
62. SERTER Vehbi Zeki, Kıbrıs ve 1974 Barış Harekâtı, Kıbrıs Türk Tarih Kurumu Yayınları, Lefkoşa 1976
63. SARICA Murat, TEZİÇ Erdoğan, ESKİYURT Özer, Kıbrıs Sorunu, İstanbul Üniversitesi Yayınları No:2071, İstanbul, 1975
64. TOLGAY Ahmet, Kanlı Noel, Kastaş Yayınları, İstanbul, Nisan 1993
65. TOLGAY Ahmet, Fırtına ve Şafak, Kıbrıs Türk Mücahit Derneđi Yayını No:8, Lefkoşa 1998
66. TOPUR Tuncer, Dünya ve Türkiye – AB – Kıbrıs Üçgeni, Yeni Türkiye Yayınları, Ankara 2002
67. TETİK Ahmet, Devletler Hukuku, Harp Akademileri Yayınları, İstanbul 2001
68. TUNCEL Hüner, Kıbrıs Sarmalı, Ümit Yayıncılık, Ankara 2005
69. TÜLÜMEN Turgut, Hayat Boyu Kıbrıs, Boğaziçi Yayınları, İstanbul 1998
70. UCUZSATAR Necati Ulunay, Askeri Coğrafya, Harp Akademileri Komutanlığı Yayınları, İstanbul 1987
71. UÇAROL Rifat, Siyasi Tarih, Harp Akademileri Komutanlığı Yayınları, İstanbul 1987
72. URAS Esat, Tarihte Ermeniler ve Ermeni Meselesi, Belge Yayınları, İstanbul 1987
73. UZUNÇARŞILI İsmail Hakkı, Osmanlı Tarihi, Türk Tarih Kurumu Yayınları, C.III,K.I, Ankara 1995
74. YAMAK Kemal, Gölgede Kalan İzler ve Gölgeleşen Bizler, Dođan Kitapçılık, İstanbul 2006
74. YILMAZ Veli, Siyasi Tarih, Harp Akademileri Komutanlığı Yayınları (Seri No:2), İstanbul 1998

76. YİRMİBEŞOĞLU Sabri, Askeri ve Siyasi Anılarım (1965–1999), Cilt II, Kastaş Yayınevi, Kasım 1999
77. YOLALI Seyit, 1571'den Günümüze Kıbrıs Türk Yönetimleri, KKTC Milli Eğitim ve Kültür Bakanlığı Yayınları, Lefkoşa 1989
78. YURDAKUL Erdal, Kıbrıs Türkleri ve Atatürk İnkılâplarının Kıbrıs'ta Uygulanması, ATESE Yayınları, Genelkurmay Basımevi, Ankara 2002
79. ZİA Nasım, Kıbrıs'ın İngiltere'ye Geçişi ve Ada'da Kurulan İngiliz İdaresi, Türk Kültürünü Araştırma Enstitüsü Yayını No: 44, Ankara 1975,

### **C. YÜKSEK LİSANS TEZLERİ**

1. Sami Çalış, **Kıbrıs Barış Harekâtı'nda Hava İndirme Birlikleri ve Hava İndirme Harekâtı**, (Basılmamış Yüksek Lisans Tezi), Erciyes Üniversitesi Sosyal Bilimler Enstitüsü, Kayseri 2006, s. 78-79.
2. URAL Erdiñç, Kıbrıs Barış Harekâtı'nda Jandarma Birlikleri, Basılmamış yüksek Lisans Tezi, Hacettepe Üniversitesi Sosyal bilimler Enstitüsü, Ankara 2004

### **D. GAZETELER**

1. Bozkurt Gazetesi, Lefkoşa, 16 Temmuz 1974
2. Hürriyet Gazetesi, 24 Temmuz 1974
3. Tercüman Gazetesi, 28 Temmuz 1974
4. Halkın Sesi Gazetesi, Lefkoşa, 20 Ağustos 1974
5. Cumhuriyet Gazetesi, 25 ve 26 Temmuz 1992