

**PATARA SU YOLU ÇALIŞMALARINDAN ELE GEÇEN HELLENİSTİK DÖNEM
SERAMİKLERİ**

Şeniz VARMAZ

DENİZLİ

2015

**PATARA SU YOLU ÇALIŞMALARINDAN ELE GEÇEN HELLENİSTİK DÖNEM
SERAMİKLERİ**

Şeniz VARMAZ

**Pamukkale Üniversitesi
Sosyal Bilimler Enstitüsü
Yüksek Lisans Tezi
Arkeoloji Anabilim Dalı
Klasik Arkeoloji Programı**

Danışman: Prof. Dr. Celal ŞİMŞEK

HAZİRAN 2015

DENİZLİ

YÜKSEK LİSANS TEZİ ONAY FORMU

Arkeoloji Anabilim Dalı, Klasik Arkeoloji Bilim Dalı öğrencisi Şeniz VARMAZ tarafından Prof. Dr. Celal ŞİMŞEK yönetiminde hazırlanan "Patara Su .yolu Çalışmalarında Ele Geçen Hellenistik Dönem Seramikleri" başlıklı tez aşağıdaki jüri üyeleri tarafından 13.07.2015 tarihinde yapılan tez savunma sınavında başarılı bulunmuş ve Yüksek Lisans Tezi olarak kabul edilmiştir.

Prof. Dr. Celal ŞİMŞEK

Jüri Başkanı

Doç. Dr. Bahadır DUMAN

Jüri Üyesi

Uç. Doç. Dr. Erkan Dündar

Jüri Üyesi

Pamukkale Üniversitesi Sosyal Bilimler Enstitüsü Yönetim Kurulu'nun 30/07/2015 tarih ve ...16/08... sayılı kararıyla onaylanmıştır.

Prof. Dr. Turhan KAÇAR
Müdür

Bu tezin tasarımı, hazırlanması, yürütülmesi, arařtırmalarının yapılması ve bulgularının analizlerinde bilimsel etięe ve akademik kurallara özenle riayet edildiđini; bu çalıřmanın doğrudan birincil ürünü olmayan bulguların, verilerin ve materyallerin bilimsel etięe uygun olarak kaynak gösterildiđini ve alıntı yapılan çalıřmalara atıfta bulunulduđunu beyan ederim.

Seniz VARMAZ

ÖNSÖZ

Lykia Bölgesi'nin önemli kentlerinden biri olan Patara'da kazılar 1988 yılından itibaren sistemli bir şekilde yürütülmektedir. Kentte yapılan araştırmalar ve Lykia Bölgesi'nde uzun yıllardır sürdürülen arkeolojik çalışmalar antik çağın çanak çömlek kültürü hakkında önemli verilere ulaşmamız yolunda büyük katkılar sağlamıştır. Sahip olduğu coğrafi konumu sebebiyle Patara, Lykia Bölgesi'nin dışa açılan kapılarından biri konumundadır. Bu nedenle Su Yolu'nda bulunan ve Lykia Bölgesi'nin Hellenistik Dönem'de hem deniz aşırı ticari ilişkilerine hem de bölgeler arası ilişkilerine ışık tutacak nitelikteki malzeme gruplarını çalışabilmek benim için büyük bir şans olmuştur.

Patara Kazıları arazi ekibinin özverili kazı çalışmaları sonucunda ortaya çıkarılan Su Yolu Hellenistik Dönem Seramik buluntularının, tarafıma yüksek lisans çalışması olarak verilmesini uygun gören, Patara Kazıları'nın tüm altyapı olanaklarından faydalanmamı sağlayan ve her konuda geniş bilgi birikimlerinden faydalandığım hocalarım, Prof. Dr. Havva IŞIK ve Prof. Dr. Fahri IŞIK'a bana bu fırsatı sağladıkları için şükran ve teşekkür borçluyum. Mezun olduğum Pamukkale Üniversitesi bünyesinde danışmanlığımı yürütmeyi kabul ederek tez çalışmam boyunca yol gösterici olan ve değerli görüşlerini benimle paylaşan hocam Prof. Dr. Celal Şimşek'e en içten teşekkürlerimi sunarım. Hellenistik Dönem seramikleri konusunda her türlü yardımı gösteren, tüm bilgisini benimle paylaşan, sorduğum her soruyu sıklıkla yanıtlayan Doç. Dr. Bahadır DUMAN'a ne kadar teşekkür etsem azdır.

Patara Su Yolu 2009-2010 yılı arazi çalışmalarında önemli katkıları olup yapılan tüm çalışmaları ve bilgileri içtenlikle paylaşan hocalarım Yrd. Doç Dr. Serap Akça Erkoç ve Arş. Gör. Havva Karademir'e çok teşekkür ederim. Ayrıca, Yrd. Doç Dr. Erkan Dünder'a bu konuyu çalışmamda yol gösteren paylaşımları için teşekkür ederim. Tez aşaması sürecinde çeşitli fikir alış verişini yaptığım hocam Doç Dr. Mustafa Koçak'a da teşekkür ederim.

Çalışmamız, 2013SOBE16 proje numarasıyla Pamukkale Üniversitesi Bilimsel Araştırma Projeleri Birimi ile birlikte Suna ve İnan Kıraç Akdeniz Medeniyetleri Araştırma Enstitüsü (AKMED) tarafından 2013 yılında alınan burs ile desteklenmiştir. Ayrıca literatür çalışmam sürecinde Albert Ludwigs Universität

Freiburg/ALMANYA’da tüm kütüphane olanaklarından yararlanmamı sağlayan Prof. Dr. Ralf Von Den HOFF’a teşekkürü borç bilirim.

Yrd. Doç. Dr. Erim Konakçı, Yrd. Doç. Dr. Ali Ozan ve Arş. Gör. Barış Yener’e tezin yazım aşamasının başlangıcından metnin son şeklini almasına kadar eleştirel bakış açısı ile teze büyük katkıda bulunmuşlardır, kendilerine sonsuz teşekkür ederim.

Bu tezin şekillenmesinde büyük emekleri olan tasnifleme, çizim, fotoğraf, katalog gibi birçok çalışmanın ardından meydana çıkan bu tezin ortaya konmasında emeği geçen; Deniz Varmaz, Gülşen Güngör, Fatma Aytekin, Osman Çağlar Ekiz, Beste Eyüpoğlu, Burcu Dama ve tüm çizim ekibine tek tek teşekkür ederim. Ayrıca çalışmalarda eserlerin konservasyon aşamasında yaptığı çalışmalar için, Pelin Şeker’e de teşekkürü borç bilirim.

Son olarak, tüm eğitim hayatım boyunca her türlü desteği vererek yanımda olan aileme teşekkür ederim.

ÖZET

VARMAZ, Şeniz

Yüksek Lisans Tezi

Arkeoloji ABD

Klasik Arkeoloji Programı

Tez Yöneticisi: Prof. Dr. Celal ŞİMŞEK

Temmuz 2015, 285 sayfa

“Patara Antik Su Yollarının Arkeolojik, Mimarî ve Su Mühendisliği Açılarında İncelenmesi” adlı Tübitak projesi kapsamında Kent İçi Suyolu ağını tespit edebilmek amacı ile 2009-2010 ve 2013 yılında kentte toplam 39 adet sondaj çalışması yapılmıştır. Bu çalışmalar doğrultusunda ele geçen seramik grupları içerisinde Hellenistik Dönem seramikleri ayrılarak değerlendirmeye alınmıştır. Ele alınan söz konusu malzemeler Patara ve özellikle batı Lykia'nın Hellenistik Dönem seramik repertuarını genişleteceği gibi kentin ticari ilişkilerinin anlaşılmasına olanak sağlamış ve kentin sosyo-ekonomik yapısı hakkında da detaylı bilgileri sunmuştur. Sahip olduğu coğrafi konumu sebebiyle Patara, Antik Dönem'de Lykia Bölgesi'nin dışa açılan kapılarından biri konumundadır. Bu nedenle, Su Yolu'nda ele geçen söz konusu buluntular doğrultusunda sağlanan veriler sadece Patara kenti için değil aynı zamanda Lykia Bölgesi'nin hem Hellenistik Dönem'deki deniz aşırı ticari ilişkilerini hem de bölgeler arası ilişkileri aydınlatır niteliktedir. Yaptığımız değerlendirmede on farklı seramik grubu ortaya konmuş, M.Ö. 4 yüzyılın sonundan M.S. 1 yüzyıla kadar çeşitli formların var olduğu gözlenmiştir. Değerlendirilen seramik grupları içinde Pataralı çömlekçilerin yerel olarak belirlenen mal gruplarının başında kabartmalı kaseler, unguentariumlar ve Lykion olarak adlandırılan küçük krem kapları yer alır. Bunun yanında bir liman kenti olan Patara'nın, hem Karia ve Pamphylia Bölgeleri'nin kesişme noktasında yer alması, hem de Lykia Bölgesi için deniz aşırı ticaretin sağlandığı bir kapı olması nedeniyle; Bergama, Efes, Perge ve Paphos gibi dönemin önde gelen merkezlerinden ithal edilen seramiklerin de kentin seramik repertuarı içinde yer aldığı tespit edilmiştir.

Anahtar Kelimeler: Lykia, Patara, Hellenistik, Seramik, Kabartmalı Kaseler.

ABSTRACT

VARMAZ, Şeniz

Master Thesis

Department of Archaeology

Advisor: Prof. Dr. Celal ŞİMŞEK

June 2015, 285, pages

Within the TUBITAK project of “Archaeological, Architectural and Water Engineering Investigations of Patara Ancient Waterways” a total of 39 sondage operations was made in the city to detect the Urban Waterway network in 2009-2010 and 2013. In consequence of these studies, a group of Hellenistic pottery were separated and evaluated. The group of these fragments allows the understanding of the commercial relationship of Patara and provide detailed information about the city's socio-economic structure and expand the ceramic repertoire particularly in Western Lycia in Hellenistic period.

Patara is one of the gates of the Lycian region due to its geographical location in antiquity. For this reason, the findings uncovered in the waterway provided data not only for the city of Patara but also the overseas trade relations of Lycia in Hellenistic period and the relationships between the regions.

We have put forward ten different ceramic groups dated 4th century BC to 1st century A.D. in various forms. Among these groups the locally defined ceramic bowls, unguentaria and small cream containers called Lykion takes place. Because of being a port take place at the intersection of Caria and Pamphylia, as well as a gate to Lycian Coast for sea trading; imported ceramics have been identified in the ceramic repertoire of the city from the leading centres of the period such as Pergamum, Ephesus, Perge and Paphos.

Keywords: Lycia, Pottery, Hellenistic, Trade, Patara

İÇİNDEKİLER

ÖNSÖZ.....	ii
ÖZET.....	iv
ABSTRACT.....	v
İÇİNDEKİLER.....	vi
HARİTALAR DİZİNİ.....	ix
GRAFİK DİZİNİ.....	x
FİGÜR DİZİNİ.....	xi
KISALTMALAR DİZİNİ.....	xii
GİRİŞ.....	xiii

BİRİNCİ BÖLÜM

PATARA'DA YERLEŞİM VE KISA TARİHÇE

1.1 Patara Antik Kenti Tarihçesi.....	1
1.2 Patara Antik Kentinin Hellenistik Dönemde Ticari ilişkileri.....	4
1.3 Patara Su Yolu Araştırmaları.....	6

İKİNCİ BÖLÜM

SUYOLU ÇALIŞMALARINDA ELE GEÇEN HELLENİSTİK DÖNEM SERAMİĞİ

2.1. Basit Astarlı Seramikler.....	8
2.1.1. Hamur ve Astar Özellikleri.....	8
2.1.2. Formlar.....	9
2.1.2.1. İçe Dönük Kenarlı Kâseler.....	9
2.1.2.2. Dışa Dönük Kenarlı Kâseler.....	11
2.2. Siyah Astarlı Seramikler.....	14
2.2.1. Hamur ve Astar Özellikleri.....	14
2.2.2. Formlar.....	14
2.2.3. Köken ve Tarihleme.....	15
2.3. Gri Hamurlu Seramikler.....	16
2.3.1. Formlar.....	17
2.3.1.1. İçe Dönük Kenarlı Kâseler.....	17

2.3.1.2. Servis Tabakları.....	19
2.3.1.2.1. Alçak Kalın ve Kısa Kenarlı Servis Tabakları.....	20
2.3.1.2.2. Yüksek Kenarlı Servis Tabakları.....	22
2.3.1.2.3. Dışa Çekik Kenarlı Tabaklar.....	23
2.3.1.2.4. Şekillendirilmiş Kenarlı Tabaklar.....	24
2.4. Batı Yamacı Tekniğinde Süslenmiş Seramikler.....	25
2.4.1. Hamur ve Astar Özellikleri.....	27
2.4.2. Form ve Süsleme.....	27
2.4.2.1. İç Yüzü Bezemeli Tabaklar.....	28
2.4.2.2. Yarım Küre Gövdeli Kâseler.....	29
2.4.2.3. Kantharoslar.....	30
2.4.2.3.1. S Formlu Kantharos.....	31
2.4.2.4. Amphriskos.....	31
2.4.2.5. Lekane.....	32
2.4.2.6. Lagynos.....	34
2.4.2.7. Amphora.....	34
2.5. Kalıp Yapımı Kabartmalı Kâseler ve Kalıplar.....	35
2.5.1. Patara'da Bulunan Kabartmalı Kâseler.....	37
2.6.1. Hamur ve Astar Özellikleri.....	38
2.6.2. Form.....	38
2.6.3. Süslemeye Göre Sınıflandırma.....	38
2.6.3.1. Ağ Motifi Süslemeliler.....	39
2.6.3.2. Çam Kozalağı Süslemeliler.....	40
2.6.3.3. Bindirme Yaprak Süslemeliler.....	41
2.6.3.4. Bitkisel Süslemeliler.....	43
2.6.3.5. Uzun Taç Yapağı Süslemeliler.....	44
2.6.3.6. Konsantrik Yarım Daire Dekorlu Kaseler.....	46
2.6.3.7. Bordürler.....	48
2.6.3.8. Madalyonlar.....	50

2.6.4.9 Figürlü Süslemeliler.....	51
2.6.5. Kalıplar.....	53
2.7. Kurşun Sırlı Seramikler.....	55
2.7.1. Hamur ve Astar (Sır) Özellikleri.....	58
2.7.2. Form	58
2.7.2.1. Skyphoslar.....	58
2.7.2.2 . Krater	61
2.8 Lagynoslar	62
2.9 Unguentariumlar.....	71
2.9.1 Erken Örnekler.....	77
2.9.2. İğ Formlu Unguentariumlar.....	80
2.9.3. Kubbe Ağızlı Unguentariumlar.....	84
3. Küçük Krem Kapları (Lykion?).....	87
SONUÇ.....	96
KAYNAKLAR.....	99
KATALOG.....	127
HARİTALAR.....	213
GRAFİKLER.....	218
FİGÜRLER.....	221
LEVHALAR.....	223
ÖZGEÇMİŞ.....	271

HARİTA DİZİNİ

Harita 1: Patara'nın konumu

Harita 2: Batı Yamacı Seramikleri Pergamon Tipi Formların Dağılımı

Harita 3: Batı Yamacı Seramikleri Attika Tipi Formların Yayılımı

Harita 4: "Ivy Platter" Grubu Tabakların Dağılımı.

GRAFİK DİZİNİ

Grafik 1: Kabartmalı Kaselerin Süslemeye Göre Dağılımı

Grafik 2: Su Yolu Buluntuları Seramik Form Dağılımı

Grafik 3: Unguentarium Buluntu Dağılımı

Grafik 4: Krem kapları (Lykion) Buluntu Dağılımı

FIGÜR DİZİNİ

Figür 1: Su Yolu 2009-2010 Sondaj çalışmaları genel görünümü

KISALTMALAR DİZİNİ¹

AA	Archäologischer Anzeiger
AASOR	Annual of the American Schools of Oriental Research
AJA	American Journal of Archaeology
AM	Mitteilungen des Deutschen Archäologischen Instituts, Athenische Abteilung
<i>AnatSt</i>	Anatolian Studies
AvP	Altertümer von Pergamon
BAR	British Archaeological Reports
BASOR	Bulletin of the American Schools of Oriental Research
BCH	Bulletin de correspondance hellénique
BICS	Bulletin of the Institute of Classical Studies of the University of London
BSA	Annual of the British School at Athens
IEJ	Israel Exploration Journal
IEJ	Israel Exploration Journal
IstMitt	Istanbuler Mitteilungen
JdI	Jahrbuch des Deutschen Archäologischen Instituts
JHS	Journal of Hellenic Studies
JRS	Journal of Roman Studies
KST	Kazı Sonuçları Toplantısı
ÖJh	Jahreshefte des Österreichischen archäologischen Instituts in Wien
ZPE	Zeitschrift für Papyrologie und Epigraphik

¹ Tezdeki kısaltmalar, AJA'ya göre yapılmıştır.

GİRİŞ

Patara Kazıları 1988-2008 yılları arasında T.C. Kültür ve Turizm Bakanlığı adına Prof. Dr. Fahri IŞIK, 2009 yılından itibaren de Prof. Dr. Havva Işık başkanlığındaki bilimsel bir ekip tarafından sürdürülmektedir. Yapılan çalışmalar, bugüne kadar ağırlıklı olarak Protogeometrik Dönem, Arkaik Dönem, Klasik Dönem, Hellenistik Dönem ve Roma Dönemi seramikleri üzerinedir. 1988 yılından bu yana devam eden kazı çalışmaları sonucunda çok sayıda Doktora ve Yüksek Lisans Tezi ve makale yayınlanmıştır. Bu çalışmalardan bazıları: A. Özkul, Patara Kandilleri, (Yüksek Lisans, Erzurum 1991), K. T. Kahya, Patara Erken Dönem Boyalı Seramiği (Yüksek Lisans, Antalya 1998), E. Dündar, Hellenistik ve Roma Dönemleri Patara Unguentariumları (Yüksek Lisans, Aydın 2006), B. Ş. Özdemir, Patara Roma Dönemi Günlük Kullanım Seramikleri (Yüksek Lisans Tezi, Antalya 2009), Ç. Uygun, Patara Kırmızı Astarlı Seramikleri (Doktora Tezi, Antalya 2009), G. Acar, Patara Tepecik Bey Sarayından Ele Geçen Siyah Figürlü Seramikler (Yüksek Lisans, Antalya 2011), E. Dündar, Patara Kazılarında Ele Geçen (1989-2010) Arkaik, Klasik ve Hellenistik Dönem Ticari Amphoralar ve Amphora Mühürleri (Doktora Tezi, 2012 Antalya)'dır.

Lykia Bölgesi seramik çalışmaları arkeoloji dünyası için de oldukça yenidir. Buna karşın son yıllarda yürütülen sistemli çalışmalar, bölgenin seramik araştırmaları açısından yeni bilgi ve veriler sunabilecek önemli bir merkez olduğunu kanıtlamaktadır. Yapılan gözlemler, bölgede yüzyıllar boyunca gelişen ticari ilişkilerin yönü ve yöredeki seramik kullanma geleneği üzerine çıkarımlar yapmaya olanak sağlamıştır. Bu araştırmada seramik grupları, kendi genel dönem başlıkları içinde form, boya tekniği ve bezeme özelliklerine göre sınıflandırılarak değerlendirilmeye alınmıştır.

Lykia Bölgesi seramikleri, üretildikleri dönemin teknik, ekonomik ve kültürel düzeyinin göstergesi olarak, arkeolojinin önemli bir buluntu grubu içerisinde yer alacaktır. Toplumun her sınıfında, farklı işlevler doğrultusunda kullanılan seramikler, sayısal yoğunluğu, hamur-astar kalitesi, tipoloji farklılıkları, dönemin iktisadi ve sosyolojik değişimlerini ortaya koymaktadır.

Su Yolu sondaj çalışmaları kuzey ve güney olarak, sur duvarının her iki alanında çalışma yapılmıştır. 2009-2010 yılları arasında Patara'da Su Yolu Kazı çalışmaları sonucunda ele geçen yaklaşık 10 bin adet seramiğin incelemesi yapılmıştır

ve tez dâhilinde gruplandırılan Hellenistik Dönem seramik buluntuların çizim çalışmaları yapılmış olup ve tez kapsamında incelenmiştir. Toplam 347 parça değerlendirilmiştir.

Çalışmamız iki bölümden oluşmaktadır. İlk bölümünde Su Yolu çalışmalarında ele geçen Hellenistik Dönem seramiklerinin değerlendirilmesinde tarihsel bir bütünlük içerisine oturtulması önemlidir. Bulunan diğer arkeolojik materyaller ile ilişkilendirilmesinin kolaylaştırılması amacıyla yaptığımız çalışmada kentin siyasi ve kültürel yapısı hakkında bize bilgiler verilmesi amaçlanmıştır. Ayrıca Hellenistik Dönem’de kentin ticari ilişkilerine de değinerek ikinci bölümde yapacağımız çalışmada olası bölge ilişkileri hakkında öneriler bu ilişkilere ışık tutacak nitelikte olması amaçlanmıştır.

İkinci bölümde ise, on farklı tipte grup değerlendirilmeye alınmıştır. Yapılan çalışmada ilk olarak değerlendirilen grupların ithal ya da yerel üretim olduğunu tespit edilmesine yönelik çalışmalar yapılmıştır. Seramik grupları tipolojik olarak ayrılarak aynı bölge içinde ve diğer bölgelerdeki benzer örnekleri tespit edilmesi amaçlanmıştır. Tipolojik çalışmanın ardından değerlendireceğimiz seramiklerin tarihlendirmesinde, yapılan analogik çalışma sonucunda belirleyeceğimiz benzer seramikler ışığında stil kritiği yöntemi kullanılarak tarihlendirme çalışmaları yapılacaktır. Parçaların kronolojik gelişimi içerisinde tarihlendirilmeleri yapıldıktan sonra değerlendirmeler ve öneriler ortaya konulacaktır. Bu bölümde ele aldığımız seramiklerin süregelen kronoloji sorunlarının yanı sıra üretim merkezi ve buna bağlı olarak Akdeniz’deki ticari ilişkiler tartışılacaktır.

Ayrıca kentte daha önce yapılan çalışmalarda üç farklı alanda bulunan seramik fırınlarının değerlendirdiğimiz buluntu ile ilişkisine değinilecektir. Amorf, pişirme hatalı seramikler, kalıplar bir bütün içinde değerlendirilip kentin yerel üretimine yönelik verilere ise sonuç bölümünde yer verilmiştir. Metin içinde katalogdaki eserlere göndermeler yapılırken de kodlama sistemi kullanılmıştır. Katalog bilgileri ve çizimleri çalışmanın sonuna yer almaktadır².

² Renk tanımlamaları için Munsell Soil Color Charts kullanılmıştır.

BİRİNCİ BÖLÜM

PATARA TARİHÇESİ VE YAPILAN ARAŞTIRMALAR

1.1. Kent Tarihçesi

Patara, Anadolu'nun Güneybatısı'nda, Karia ve Pamphylia Bölgeleri arasında bulunan Lykia Bölgesi'nin önemli kentlerinden birisidir (Harita 1). Günümüzde adı Teke Yarımadası olan ve çoğunluğunu kaplayan Toros Dağları'nın başladığı bu engebeli bölgede¹, kuzeyden güneye uzanan ırmakların suladığı verimli, yoğun nüfus barındıran vadiler yer alır. Homeros'un bağcılık ve buğday ekiminin yapıldığından söz ettiği Ksanthos (Kınık Ovası) aynı adı taşıyan nehirle sulanmaktadır². Bu vadinin denizle buluştuğu nokta olan Çayağzı'nın 4 km. doğusunda karaya sokulmuş bir haliçte Patara kenti yer alır. Kent, kuzeye 2 km kadar sokulan halicin doğu kıyısında, ters yönde güneye açılan dar geçidin oluşturduğu bir göl görüntüsündeki korunaklı limanıyla salt Ksanthos kentinin değil, Telmessos ile birlikte Tlos ve Pınara gibi büyük kentler ile birçok küçük yerleşimi içinde barındıran Ksanthos Vadisi'nin genel bir limanı olarak değerlendirilmektedir³. Bu açıdan Patara, Likya şehirlerini dış dünyaya bağlayan Akdeniz ticaretinin; Ege, Suriye ve Mısır arasında yer alan önemli bir noktasını oluşturmaktadır⁴.

Likya birliğinin önemli kentlerinden olan Patara'nın Plinius'a göre "Pataros" olan adı Likçe metinlerde "Pttara" veya "Pttareze" olarak geçmektedir⁵. Hititlerde ise Likyalılar Luvi halklarından olup Lukkahılar olarak bilinirler⁶. Patara'nın Hititçe adı da "Patar" olarak yer almaktadır. IV. Tuthalya'nın M.Ö. 13. yy.ın 3. çeyreğinde yaptığı Lukka seferini anlattığı Yalburt Kaya Tapınağı'ndaki Luvi hiyeroglifi ile hazırlanan yazıtta "Patar" dağından söz edilmesi de bu bilgileri desteklemektedir⁷. Sözü edilen dağ, kentin doğusunda yer alan ve üzerinde kaya mihrapları taşıyan Doğucasarı olmalıdır.

¹ Oktay Akşit, *Likya Tarihi*, İstanbul 1967, s. 20.

² Azra Erhat ve A. Kadir, *Homeros İlyada*, İstanbul 2006, s. XII, 310.

³ Antony G. Keen, *Dynastic Lycia. A Political History of the Lycians and Their Relations with Foreign Powers, c. 545-362 BC*, Netherlands 1988, s. 60.

⁴ Fahri Işık, '*Caput Gentis Lyciae Patara' Lykia Soyunun Başkenti*, İstanbul 2011, s. 9.

⁵ Akşit 1967, 104; Sevin 2001, 136- 149.

⁶ Trevor R. Bryce, *The Lycians I. The Lycians in Literary and Epigraphic Sources*, Copenhagen, 1986, s. 3.

⁷ Fahri Işık, '*Caput Gentis Lyciae Patara' Lykia Soyunun Başkenti*, İstanbul 2011, s. 14-15.

Kentin kuruluşuna ilişkin en erken izlere Tepecik Akropolü kazılarında ulaşılmıştır. Bu alanda Patara tarihinin Tunç Çağ'a kadar uzandığının kanıtlarını oluşturan ve M.Ö. 3. bin karakteri taşıyan az sayıda seramik buluntu ile bir taş balta ele geçmiştir⁸. M.Ö. Erken 1. binyıla kadar olan sürece ilişkin veriler şimdilik kısıtlıdır. Kentte son yıllarda yapılan çalışmalarla bu kısıtlı verilerin M.Ö. 7. yy başlarından itibaren değiştiği görülmüş, özellikle M.Ö. 7. – 4. yy.lara ilişkin önemli bilgilere ulaşılmıştır⁹.

M.Ö. 6. yy ortalarından başlayarak Pers hâkimiyetinin görüldüğü kent, M.Ö. 516-515'te Sardeis'teki I. Satraplığa bağlanır ve bu süreç M.Ö. 334'te Büyük İskender'e kadar devam eder. Hellenistik Dönem ile birlikte Patara hakkında daha ayrıntılı bilgilere ulaşılmaktadır. Patara limanının stratejik bir konumda bulunması özellikle M.Ö. 3. yy başlarında kentin kısa aralıklarla el değiştirmesine neden olmuştur. Kent, Büyük İskender'in ölümünden sonra halefi olan Antigonos'un kontrolüne geçer. M.Ö. 309 yılında donanmasıyla Patara limanı üzerinden Antigonos'un Lykia'daki garnizonu Ksanthos'u ele geçiren Ptolemaios'un buradaki etkisi de kısa süreli olmuştur¹⁰. Ptolemaios I Soter'in hâkimiyetinden sonra kent tekrar Antigonos'un oğlu Demetrios Poliorketes'in kontrolüne geçer¹¹. M.Ö. 305-304 yılında ise Demetrios Poliorketes'in Patara limanındaki gemileri Rhodoslu Menedamos tarafından ani bir baskınla yakılmıştır¹².

M.Ö. 301 yılındaki Ipsos Savaşı'ndan sonra Lykia egemenliği Antigonos'tan Lysimakhos'a geçer. M.Ö. 281 yılında yapılan Krupedion Savaşı'ndan sonra da tüm Anadolu ile birlikte Lykia, Seleukosların kontrolü altına girer. Ancak bölgedeki Seleukos Egemenliği de uzun soluklu olmaz. Bölge yaklaşık olarak M.Ö. 278-277 yıllarında II. Ptolemaios (Philadelphos)'un hâkimiyeti altına girer. Ptolemaios'un bölgeye ve özellikle Patara'ya verdiği önemi, kentin adını kardeşi ve eşi Arsinoe'nin adına ithafen "Arsinoe" olarak değiştirmesi gösterir¹³. Lykia'daki Mısır egemenliği yaklaşık yüzyıl sürmüş ve M.Ö. 197'de Seleukos Kralı Antiokhos III'ün egemenliğine

⁸ Kent tarihçesi için bkz. Akşit 1967: Akşit 1971: Işık 2000.

⁹ Gül Işın-Fahri Işık, "Tepecik Bey Sarayı" *KST* 29, 1, Ankara 2008, s. 59-72.

¹⁰ Diod. 19.64.5.

¹¹ Patara limanının Demetrios Poliorketes'in deniz üssü olarak kullanılması için bkz: Diod. 20.93.3

¹² Diod. 20.93.2-5.

¹³ Strabon 14.3.6.

girmiştir¹⁴. Kent, yaklaşık yedi yıl sürecek olan Seleukos hâkimiyetinden sonra, Roma amirali Livius'un, Antiokhos'un direncini kırmak için geniş bir donanmayla limanı kuşatma denemesi ve devamında yine Romalıların L. Aemilius Regillus ile ele geçirmeye çalışması başarısızlıkla sonuçlanır. M.Ö. 189 yılında Antiokhos'un Romalılara karşı Magnesia Muharebesini kaybetmesinden sonra, Apameia Barışı ile Romalı Q. Fabius Labeo Patara'yı kuşatarak Seleukosların 50 gemisini yakar¹⁵. M.Ö. 189-88'de Romalılara karşı kaybedilen Magnesia Savaşı sonrası yapılan Apameia Barışı ile Roma egemenliğine giren Patara'nın idaresi Rodos'a bırakılır. Likya'nın süregelen özgürlük kavgası M.Ö. 167'de bağımsızlıkla sonuçlanır ve Likya Birliği kurulur. Patara başkent olmanın yanı sıra, bu birliğin üç oy hakkına sahip olan 6 büyük kentinden birisi olur¹⁶.

I. Mithridates'in M.Ö. 88- 85 yılları arasında süren savaşlarla kenti ele geçirme çabaları ise başarısızlıkla sonuçlanmıştır. M.Ö. 84 yılında Sulla döneminde Likya'nın sadakati az bir vergi karşılığı bağımsızlığa dönüştürülür. Önemli bir liman kenti olan Patara Roma İç Savaşı boyunca da bu özelliğini sürdürmüştür. M.Ö. 43'te Julius Caesar'a verilen donanma desteğinin ardından bölgeye gelen Brutus ise beklediği maddi desteği alamaz ve büyük bir dirençle karşılaşır. Bunun sonucu daha ılımlı bir politika izler ve istediklerini elde ederek ayrılır. Kent, M.S. 43'te Claudius ile birlikte Likya Roma eyaleti olur ve yönetimde Roma valilerinin atandığı dönem başlar. Patara devam eden Lykia Birliği'nin başkenti olmayı sürdürürken eyalet başkenti de olur. M.S. 73-74 yıllarında İmparator Vespasian Lykia ve Pamfilya'yı birleştirir. Olasılıkla bu birleşik eyaletin başkentliğini de Patara yürütmüştür. Bu süreçte Patara Deniz Feneri, Büyük Hamam, Marcia Tapınak Mezarı, Onur Takı, Tiyatro, Korinth Tapınağı ve Granarium gibi çok sayıda mimari yapı ile zengin bir dönem geçirmiştir¹⁷.

M.S. 312-337 İmparator Konstantin Dönemi'nde Pamphylia'dan ayrılan Lykia yeniden tek eyalet olur ve dinsel merkez Patara'dan Myra'ya geçer. Fakat deniz ticareti açısından önemi devam eden Patara Hıristiyanlık sürecinde de önemini korumuştur. Bu dönemde Patara piskoposu olan Eudemos'un, İmparator Konstantin'in konsülünde imza yetkisi olan tek kişi olması ve günümüzde bu döneme ait 4 bazilika ve 8 kilise

¹⁴Alian Bresson, *Rhodes and Lycia in Hellenistic Times*, (Ed. V. Gabrielsen – P. Bilde – T. Engberg-Pedersen – L. Hannestad – J. Zahle) Hellenistic Rhodes: Politics, Culture and Society ,Oxford 1999), s. 106, dn. 73.

¹⁵ Plyb. 21.46; Liv. 38.39.2.

¹⁶ Fahri Işık, '*Caput Gentis Lyciae Patara' Lykia Soyunun Başkenti*, İstanbul 2011, s. 15-17.

¹⁷ A.g.e. s. 17-19.

kalıntısı ele geçmesi Patara'nın öneminin sürdüğünün göstergesidir¹⁸. Ancak M.S. 541 yılında veba salgını Patara'da nüfus azalması ve dış ticaretin gerilemesine neden olmuştur. M. S. 7- 8. yy.larda süregelen Arap akınları ile de iyice küçülen kent yine de M.S. 10. yy.da Doğu Roma İmparatorluğu deniz üssü olmayı sürdürür. M.S. 12. yy.da ise iç kapalı bir ortaçağ liman köyüne dönüşür. M.S. 13-15. yy. içinde liman ağzı Ksanthos ırmağının getirdiği toprak ve kumla dolarak bir iç göle dönüşür. Kent ile ilgili ulaşılan son bilgiler Fatih Sultan Mehmet'in oğlu Cem Sultan'ı Rodoslularla bir anlaşma yapması için Patara'ya göndermesi konusundadır (1478- 1479). 1681 yılında tanınırlığı sebebiyle Fransız gezgin A. H. Jaillot'un çizdiği Osmanlı İmparatorluğu haritasında yer alan Patara, sonraki yıllarda da pek çok gezgin'in yol haritasında bulunmuş, 1836 da ise Ch. Texier isimli Fransız gezginin kent tarihi ve dini yapısı hakkında çalışmalarına konu olmuştur. 1842 yılında T. A. B. Spratt ve E. Forbes isimli doğa bilimciler ile 1844'te L. Ross isimli arkeolog tarafından ziyaret edilen kent hakkındaki detaylı bilimsel araştırmalar 1881'de O. Benndorf ve G. Niemann tarafından başlatılmıştır. 1901 ve 1902 yılında E. Kallinka tarafından 2 cilt olarak yayınlanan "Tituli Lyciae" 2. ciltte ise kent hakkında bilgileri sağlayan antik kaynaklar yer almaktadır¹⁹.

1.2. Patara'nın Hellenistik Dönemde Ticari ilişkileri

Patara'da son yıllarda yapılan çalışmalarda elde edilen arkeolojik veriler kentin Arkaik ve Klasik Dönemleri hakkında yeni bilgiler sunmuştur. Tepecik Akropolü'nde limanı kontrol eder bir konumda bulunan yapı kompleksinin, kent içindeki konumu ve mimarisi ile ele geçen seramik ve küçük buluntuların çeşitlilik göstermesi, bu yapının bir yönetici evi ya da dynastik yerleşim olarak değerlendirilmesinde neden olmuştur²⁰. Akropolis'de bulunan bu yapıda ele geçen buluntular kentin Arkaik ve Klasik Dönemler'deki ticareti hakkında bazı önemli ipuçları verir. Yapıda ele geçen bir grup İonia ithali seramik Patara'nın M.Ö. 7. yy. ortalarından itibaren İonia Bölgesi kentleri ile ticari ilişki içerisinde olduğunu göstermiştir. Özellikle kuşlu kâseler M.Ö. 7. yy.da kentin kuzey İonia (Teos?) ile olan ilişkisini, Yaban Keçisi ve Fikellura stilineki seramik buluntuları da M.Ö. 7. yy. sonu ve 6. yy boyunca Miletos ile ilişkisinin tespit

¹⁸Fahri Işık, *Patara, The History and Ruins of the Capital City of Lycian League*, Antalya, 2000, s.12-13.

¹⁹A.g.e. s. 14.

²⁰Gül Işın, "The Building Complex on the Tepecik Acropolis at Patara", *AnSt* 60, 2010a, s. 103.

edilmesine olanak sağlamıştır²¹. Bu sonuçlar, İonia ile var olan güçlü ticari ilişkilerine dair somut kanıtlar olarak değerlendirilmelidir. Akropolis'deki yapıda ele geçen bir diğer önemli buluntu grubunu siyah figürlü seramikler oluşturur. Bu buluntu grubu, Lykia Bölgesi genelinde kontekst olarak sayıca en fazla örneği oluşturur ve Ksanthos'daki siyah figürlü seramiklerle yakın benzerlikler gösterir. Bu durum, Patara'nın özellikle M.Ö. 550-500 yılları arasında Attika ile olan ticari ilişkilerinin önemli boyutta olduğunu göstermiştir²².

Hellenistik Dönem ile birlikte Patara'nın ticareti hakkındaki bilgilerimiz artmaktadır. Tepecik Akropolisi'ndeki yapı kompleksi içinde bulunan Depo'nun M.Ö. 3. yüzyılda bothros olarak kullanılması, özellikle M.Ö. 4. yy sonu ve 3. yy başına ait bilgilerimizin artmasını sağlamıştır. Bothros'da ele geçen seramik buluntular ile Patara'nın M.Ö. 4. yy sonlarında Attika ile olan ticari ilişkilerin var olduğunu kanıtlandığı gibi, bulunan Attika taklidi seramikler ise Rhodos, Patara ve Kıbrıs üçgeninde var olan ticari ilişki hakkında da bilgi edinmemizi sağlamıştır²³.

M.Ö. 3. yy.dan itibaren Makedon kökenli Doğu krallıklarının iktidar mücadelesine sahne olan Patara'nın, bu siyasi çekişmelerin bir sonucu olarak bölgedeki önemli bir liman olarak ön plana çıktığı, Doğu Akdeniz ve Mısır ile sıkı ticari ilişkilere girdiği görülmektedir. Bu ilişkilerin en iyi kanıtlarını ise kentin nekropollerinde ele geçen buluntular sunmaktadır. Bu alanlarda ele geçen takı ve terrakottalar, Patara'nın Hellenistik Dönem içinde Kıbrıs, Fenike ve Aleksandria gibi merkezlerle ticari ilişki içinde olduğunu göstermiştir²⁴. Bu ilişkilerin yanı sıra Kıbrıs'da bulunan ve M.Ö. 224-223 yıllarına tarihlenen bir yazıtta; Lykialı bazı

²¹Erkan Dündar, "Imports from Ionia: A Group of Ionian Ceramics from the Building Complex on the Tepecik Acropolis at Patara", in: M. Tekocak (ed.), K. Levent Zoroğlu'na Armağan / Studies in Honour of K. Levent Zoroğlu İstanbul 2013, s.213

²² Acar, Arkaik Dönem seramiklerinin önce Patara Limanı'na inmesi ve daha sonra da iç bölgelere ulaşması gerektiğine değinmiştir. Dolayısı ile belki de aynı gemi kafesiyle gelen siyah figürlü seramiklerin alım-satımının limanda yapıldığı belirtilmektedir. Bu sebeple Ksanthos ve Patara'daki siyah figürlü seramikler içersinde aynı stil grupları ya da formlar ile karşılaşılmasının rastlantı olmaması gerektiğini belirtir bkz. Acar 2011: 93-95.

²³ Bothros'da ele geçen seramikler için bkz: İş Gül Işın "The Preliminary Report on the Hellenistic Pottery of Patara from the 'Tepecik Hill' Excavations", *Asia Minor Studien* 55, 2008, s. 157-172. in 2008, 157-172.

²⁴Takılar için bkz. Çilem Uygun, Patara Geç Hellenistik – Roma Dönemi Takıları" (Basılmamış Yüksek lisans Tezi), Akdeniz Üniversitesi, Sosyal Bilimler Enstitüsü, Antalya 2000, s. 128-129; Terrakotta buluntular için bkz. Gül Işın, Patara Terrakottaları Hellenistik ve Erken Roma Dönemleri, Patara V.1 2007. s. 46-47.

tüccarların Paphos gymnasiumuna yağ bağışlamaları Lykia Bölgesinin ihraç malları arasında zeytinyağının da olduğunu göstermesi açısından önemlidir²⁵.

Patara'nın deniz aşırı ticari ilişkilerin yanı sıra, kendi bölgesi içinde de sıkı ilişkileri olmalıydı. Yukarıda değinildiği gibi, Ksanthos Vadisi'ndeki yerleşimlere; özellikle Ksanthos ve Pınara'ya deniz aşırı merkezlerden gelen ticari mallar ilk önce Patara limanına, ardından da bölge içindeki tüketim merkezlerine dağıtılıyor olmalıydı. Bu durum, bölge içindeki kısa mesafeli ticari ilişkiler için organize olmuş bir tüccar sınıfına olan gereksinimi gösterir; ancak bu güne kadar bu savı kanıtlayacak epigrafik ya da filolojik bir veriye rastlanılmamıştır. Öte yandan, Patara'da ele geçen bir grup "yerel" seramik bu ilişkilerin arkeolojik göstergesi olarak kabul edilmelidir. Kentte bulunan Geç Hellenistik Dönem'e ait bir unguentarium tipinin yoğun olarak sadece Lykia Bölgesi'ndeki kentlerde görülmesi ve bu formun büyük olasılıkla Patara'da üretilmiş olması, Patara'nın bölge içi ticari ilişkilerine dair bir veri olarak karşımıza çıkar²⁶.

1.3.Patara Su Yolu Araştırmaları

"Patara Antik Su Yollarının Arkeolojik, Mimarî ve Su Mühendisliği Açıklarından İncelenmesi" adlı Tübitak projesi kapsamında kent içi su yolu ağını tespit edebilmek amacı ile 2009 yılında toplam 17 sondajda çalışma yapılmıştır. Sözü edilen sondajlar, Mettius Modestus Takının doğusunda 2.70 m. kalınlığındaki doğu-batı doğrultulu sur duvarının kuzey ve güney ön cephelerinde yer alır. Sondaj 3, 5, 7, 9, 11, 13, 15, 17 ve 19 sur duvarının kuzey ön cephesinde Sondaj 4, 6, 8, 10, 12, 14, 16 ve 18 ise bahsedilen duvarın güney ön cephesinde yer almaktadır.

2009 yılında yapılan çalışmaların devamı niteliğinde 2010 yılında da sondaj çalışmaları gerçekleştirilmiştir. Mettius Modestus Takı'nın batısında, Geç Roma Dönemi sur duvarını takiben yapılan çalışmaların, kuzey sondajları ve güney sondajları olarak iki etapta yapılması planlanmıştır. Kuzeydeki sondajlar tek numaralarla, güneydeki sondajlar ise çift numaralarla adlandırılmıştır. Toplam 39 adet sondaj

²⁵Zimmermann bu yazıttaki kişileri Ptolemaios'un ordusunda paralı asker olarak görev yapan kişiler olarak yorumlamıştır. Listede bulunan iki Pataralının da bu askerler arasında yer aldığını ve Paphos gymnasiumuna yağ bağışlamış olanlar olarak yorumlamıştır bkz. Zimmermann, 1992: s. 204. Söz konusu yazıt hakkındaki farklı yorumlar için bkz. Mitford, 1961a: s. 6, no. 8; Mitford, 1961b: s. 99, dn. 19.

²⁶ Erkan Dündar, Patara Unguentariumları, Patara IV.1, İstanbul 2008, s. 27-30.

çalışması yapılmış, çalışmalar sonucunda farklı bir sur duvarının varlığı tespit edilmiştir. Bu duvarın Mettius Modestus Takı ile arasındaki taş işçiliğinin farklı olması ve organik bir biçimde bağlanmaması, söz konusu iki yapının farklı dönemlerde yapıldığı ve takın sonradan oraya inşa edildiğini düşündürmektedir. Geç Klasik-Erken Hellenistik duvar ile farklı taş işçiliği gösteren bu duvar kuzeybatı-güneydoğu doğrultulu olarak uzanmaktadır. Söz konusu duvar doğu-batı doğrultulu olarak uzanan suyolu/sur duvarının altından geçmekte ve güney sondajlarından olan Sondaj 36'da alt seviyede gözlemlenebilmektedir.

İlerleyen çalışmaların özellikle takın doğusunda yoğunlaşmasının bazı gerekçeleri vardır. Bunlardan ilki; takın orta apsisinde görülen ve batıya doğru devam eden su künklerinin varlığı ve takın batısında üst seviyede yine su künkleri ile bağlantılı bir çörtlenin bulunması, ikincisi ise yine takın batısında tam olarak çörtlenin bulunduğu noktada alt seviyede bir su deposunun yer alması çalışmalarımızın takın doğusunda yoğunlaştırılmasına neden olmuştur. Duvarların altından gelerek tak önündeki stylobatın da altından geçen ve Liman Hamamı'na doğru yönelen künklerin varlığı, alanın su sistemi açısından önemini açık olarak göstermesine rağmen, duvarlar kaldırılmadığı için, bu durum tam olarak ortaya konulamamıştır.

Yapılan bu çalışmalar ile sur duvarının güneyinde yer alan sondajlarda stratigrafi izlenebilirken, kuzeyde yer alan sondajlarda tabakalanma net değildir. Bunun nedeni olasılıkla nekropolün hemen yakınında yer alan dere yatağının sebep olduğu akıntıdır. Dere yatağının taşması ile birlikte, seli kontrol altına alabilmek için bu sur duvarı set duvarı görevi de görmüş olmalıdır. M 52'de yapılan çalışmalarda mezarın hemen yanında kireç taşlarıyla taşlarla örülmüş olan beşik tonozlu bir yapı bulunmuştur. Koçak, bu yapının ne bir kült ne de bir mezarla ilişkisi olmadığını, dere yatağında oluşan taşmaların mezara zarar vermemesi için oluşturulmuş bir drenaj sistemi olduğunu ileri sürmektedir²⁷. Bu alanlarda yapılan çalışmalar sonucunda ele geçen materyallerin değerlendirilmesi ile ancak tam olarak sonuca ulaşılabilecektir.

²⁷ Mustafa Koçak, "Überlegungen Zu Einem Monumentalgrab Aus Der Tepecik-Nekropole Von Patara", (Ed. Havva İşkan-Fahri Işık) *Kum'dan Kent'e Patara 25. Yılı Uluslararası Sempozyum Bildirileri 11-13 Kasım*, Patara VII.I, İstanbul 2015, s. 175.

İKİNCİ BÖLÜM

SU YOLU ÇALIŞMALARINDA ELE GEÇEN HELLENİSTİK DÖNEM SERAMİKLERİ

2.1. Basit Astarlı Seramikler (A1-A20, Lev. I-III)

Atina'da üretilen kaliteli siyah metalik görünümlü seramikler M.Ö. 3. yy.ın erken safhalarından itibaren Akdeniz Havzası'nda yer alan kentlerde sıklıkla karşımıza çıkmaya başlamıştır. Fakat M.Ö. 3. yy. ın erken safhasında Attik malların asıl üretim yerlerinin dışında da bu formların taklit edilmeye başlandığını görüyoruz²⁸.

Attika üretimi bu seramiklerden farklı olarak daha mat, diğer bir deyişle daha kalitesiz olan bu mal grubunun pazarda rağbet görmesi olasılıkla yerel üreticileri harekete geçirmiş, kökeni yine siyah astarlı olan bir grup malzeme daha kalitesiz ve basit bir teknikle açık kırmızıdan kahverengiye oldukça geniş bir renk repertuarı ile yerel atölyelerde üretilmeye başlanmıştır²⁹.

Bu bölümde değerlendirmeye aldığımız örneklerin büyük çoğunluğu asıl kökeni Attika olan ancak yerel atölyeler tarafından üretilen kâselerden oluşur. Bu gruplar içerisinde Patara dışındaki merkezlerde üretilerek kente ithal edilen seramikler de yer alır.

2.1.1. Hamur ve Astar Özellikleri

Grupta yer alan kâselerin astarlanmasında daldırma tekniği uygulanmıştır. Kapların iç yüzleri tamamen astarlanırken, dış yüzde sadece ağız kenarı ve gövdenin üst yarısında astar görülür. Dışa dönük kenarlı kaselerin tamamında bu uygulama görülürken, içe dönük kenarlı kaselerden **A 3**, **A 4** no.lu parçalarda da gövde alt yarısına kadar astarlama yapılmıştır. Patara Su Yolu kazılarında ele geçen içe dönük ağızlı kaseler de **A 3**, **A 4** no.lu parçalar haricindeki diğer örneklerde içte kullanılan renk ile dış astarları aynı kullanılmıştır. Astar, olduğu gibi iç yüze tamamen, dışta ise gövdenin üst bölümüne kadar uygulanmıştır. Daldırma tekniğinde yapılan astar, gövde

²⁸ Bahadır Duman, "Laodikeia Helenistik ve Erken Roma Dönemi Seramiği", (Basılmamış Doktora Tezi) Selçuk Üniversitesi, Sosyal Bilimler Enstitüsü, Konya2010, s. 54.

²⁹ A. g. e. s. 54.

alt yarısında ve kaidede görülmez. Dış yüz astarında kullanılan renkler genelde mat kırmızı-kahverengi, kahverengi ve koyu kahve-siyahdır. Buluntular arasında az sayıdaki örnekte iç ve dış yüzdeki renklerin farklı olduğu tespit edilmiştir.

Hamur özelliklerine bakıldığında tüm örneklerde genelde kırmızı, kırmızı-kahverengi tonlar hâkim olup, bazı örneklerde çok miktarda kireç ve mika görülürken, bazılarında ise sadece yoğun olarak mika ve az oranda kireç gözlenmektedir.

2.1.2. Formlar

Bu bölümde ele alınacak olan form grupları, İçe Dönük Kenarlı Kaseler ve Dışa Sarkık Dudaklı Kaseler olarak iki başlık altında değerlendirilmiştir.

2.1.2.1. İçe Dönük Kenarlı Kâseler (A 1- A 4)

Hellenistik Dönem’de günlük kullanım kapları içerisinde değerlendirilen bu grup dönemin karakteristik özellikleri ile öne çıkan kap gruplarından biridir. Sparkes-Talcott³⁰, içe dönük ağızlı kaselerin Klasik Dönem’in Attik kökenli siyah astarlı içe dönük kenarlı kâselerinin devamı olabileceğini söylerler.

Bu kap grubu, Akdeniz Havzası’nda oldukça geniş bir coğrafyada kullanım görmüştür. Tarsus³¹, Salamis³², Paphos³³, Atina³⁴, Pergamon³⁵, Troia³⁶, Sardeis³⁷ ve Knossos³⁸ gibi merkezlerde ele geçen örnekler bu kap grubunun gelişim süreci hakkında bilgi sahibi olmamıza olanak sağlamıştır. İçe dönük ağızlı kâselerin

³⁰Brian A. Sparkes ve Lucy Talcott, *Black and Plain Ware of the Sixth, Fifth and Fourth Centuries B.C. The Athenian Agora XII*, American School of Classical Studies at Athens 1970, s.131.

³¹H. Goldman, *Excavation at Gözli Kule, Tarsus; The Hellenistic and Roman Period. Vol. I*, Princeton, New Jersey 1950, s. 157, fig. 122, 122. 57, 70- 71, 80, fig. 178. 3, 5- 8, fig. 121. 51, 64.

³²Catherine Diederichs, *Salamine De Chypre IX, Ceramiques Hellenistiques, Romaines Et Byzantines*, Paris 1980, s.27, pl. 7. 65- 72, pl. 8. 68- 71.

³³J. W. Hayes, “*The Hellenistic and Roman Pottery*”, Paphos III, Nicosia 1991, s. 26- 27, fig. XII.5, fig. XIII. 1- 9, 23, 36, 38, fig. XLIII. 17- 18, 36, fig. XLIV. 9- 12, 46, 47, 52, fig. XLIX. 57- 71, BZ 20, fig. LIII. 13- 15, 39, 41- 43; fig. LVII. 22- 43.

³⁴Susan Rotroff, “*Three Cistern Systems on the Kolonos Agoraios*”, *Hesperia* 52, No. 3 1997, s. 161- 164, fig. 62. 965- 992, fig. 63, fig. 64. 1026- 1033; Rotroff 2006a, 115, 277, fig. 52. 307- 308.

³⁵Jörg Schäfer, *Hellenistische Keramik aus Pergamon*, PF II, Berlin 1968, s. 37, 38.

³⁶İllur Tekkök-Biçken, “*The Hellenistic and Roman Pottery from Troia: the Second Century B.C. to the Sixth Century A.D*”, (Yayınlanmamış Doktora Tezi), University of Missouri, Columbia 1996, s. 20- 22, fig. 2. A2, fig. 3. A3- A8.

³⁷Susan Rotroff ve Andrew Oliver, *The Hellenistic Pottery from Sardis: The Finds Through 1994*, London 2003, s. 24, 26- 28, Pl. 7- 8, Pl. 9. 43- 45.

³⁸J. N. Coldstream , “*Knossos 1951- 1961: Classical and Hellenistic Pottery from the Town*”, *BSA* 94, 1999, s. 324, 335; J. N. Coldstream- L. J. Eiring- G. Forster, *Knossos Pottery Handbook*, British School At Athens Studies 7, London 2001, 98- 100, fig. a- t.

dönemsel form gelişimi izlenebilen merkezlerden Paphos³⁹ ve Knossos'ta⁴⁰ da küçük farklılıklar ile benzer gelişim süreçleri izlenir. İçe dönük kenarlı kâselerin dönemsel form gelişiminin açık bir şekilde izlenen diğer bir merkez Tarsus'tur. Tarsus'ta farklı alanlarda tespit edilen içe dönük kenarlı kâseler stratigrafiye dayanılarak tarihlendirilmiştir⁴¹. Tarsus'ta Erken Hellenistik Dönem sektöründe bulunan içe dönük kenarlı kâseler derin ve kenarları hafif içe dönük, Orta Helenistik Dönem'de ise daha küçük boyutlu ve sığ yapılmıştır⁴². Öncüleri siyah astarlı olan bu grubun yerel atölyelerce ortaya konan tipleri Hellenistik Dönem'de yoğun olarak karşımıza çıkmaktadır. Bunun yanında yerel atölyelerce yapılan ve Patara'da Tepecik Akropolü'nde⁴³ karşımıza çıkan bir grup kâse astar açısından, çabuk dökülebilen ve özensiz bir görünüme sahiptir.

Patara'da Su Yolu kazılarında bu grup içerisine dâhil edebileceğimiz fazla buluntu ele geçmemiştir⁴⁴. Bu grubun ağız çapları 9-18 cm. arasında değişiklik gösterir. Derin kâselerden oluşan gruptaki kapların ağız kenarlarındaki içe dönüklük oldukça yumuşaktır. **A 1** no.lu parça hamur rengi ve astarı açısından diğerlerinden farklıdır.

Ağızdan gövdeye geçişi yumuşak olan **A 1** no.lu kâsenin benzerleri Atina⁴⁵, Paphos⁴⁶ ve Tarsus'ta⁴⁷ M.Ö. 2. yy. ın farklı safhalarına tarihlenmiştir. Bu ve benzer örneklere istinaden **A 1** no.lu parça M.Ö. 2. yy. ın ortalarına tarihlenebilir.

Su Yolu'nda bulunan içe dönük kenarlı kâselerin çok geniş bir renk repertuarına sahip olmadığını söyleyebiliriz. **A 1** no.lu parça dışında değerlendirmeye aldığımız örneklerin hamur rengi (7,5 YR 7/4 pink) pembedir. Kâselerin tamamına

³⁹J. W. Hayes, "The Hellenistic and Roman Pottery", Paphos III, Nicosia, 1991, s. 26- 27.

⁴⁰J. N. Coldstream, "Knossos 1951- 1961: Classical and Hellenistic Pottery from the Town", *BSA* 94, 1999, s. 335.

⁴¹Frances Follen Jones, *Pottery, Excavations At Gözli Kule, Tarsus*. (Ed. H. Goldman), Princeton, New Jersey 1950, s. 157.

⁴²*A.g.e.*, s. 157.

⁴³Gül Işın, "The Building Complex on the Tepecik Acropolis at Patara", *AnSt* 60, 2010, s. Fig.4- d.

⁴⁴ Su Yolu çalışmalarında ele geçen Roma Dönemi seramikleri Deniz Varmaz tarafından çalışılmaktadır. Bu çalışmanın sonlanması dahilinde stratigrafik çalışmalara başlanacaktır. Bu nedenle tarihlendirmelerde stil kritik yöntemi ile yapılmıştır.

⁴⁵Homer A. Thompson "Two centuries of Hellenistic pottery", *Hesperia* Vol. III: Number 4, 1934, s. D9 (P 612), fig. 55, 117.

⁴⁶J. W. Hayes, "The Hellenistic and Roman Pottery", Paphos III, Nicosia 1991, s. 26- 27, fig. 26-27; fig. XLII. 12; fig. XLIX. 57, 59, 63, 68.

⁴⁷Frances Follen Jones, *Pottery, Excavations At Gözli Kule, Tarsus*. (Ed. H. Goldman), Princeton, New Jersey, 1950, s. fig. 180. 80.

yakının da astar oldukça ince uygulanmış olup genelde dış yüzde dökülmüştür. Astarlama kâselerin iç kısmının tümünde görülürken, dışta ağız kenarı üzerinde ve gövdenin üst yarısında izlenebilmektedir. Dış yüzde gövdenin üst yarısına uygulanan astar bazen şerit halinde karşımıza çıkar.

A 2 no.lu parça içe dönüklüğü dudak kenarında oldukça sert bir profili varken⁴⁸, A 3 ve A 4 no.lu parça ise içe dönüklüğün dudak kenarında başlar. Buluntuların tamamında mika ve kireç katkısı dikkati çeker. Sonuç olarak, A 1 no.lu parça haricinde diğer üç örneğin ve renklerinin benzer olması Patara'da üretilmiş olabileceğini düşündürür. İçe dönük kenarlı kâseler geniş çaplı olmaları nedeniyle günlük kullanıma hizmet eden sofrta kapları olarak kullanım görmüş olmalıdırlar. Değerlendirmeye alınan kâselerde görülen yarı ya da tam astarlama çeşitliliği ise içe dönük kâselerin yoğun kullanımla birlikte ortaya çıkan üretimin, çömlekçileri üretim çeşitliliğine yönelttiğini gösterir niteliktedir.

2.1.2.2. Dışa Dönük Kenarlı Kâseler (A 7- A 20)

Basit astarlı kâseler arasında değerlendirebileceğimiz diğer bir grup ise dışa dönük kenarlı kâselerdir. Bu kâseler halka kaideli, derin-sığ gövdeleriyle, dışa dönük kenarlı yapılmıştır. İçe dönük kenarlı kâselere göre kullanımına daha az rastlanılmaktadır⁴⁹. Bu kâseler, başta Akdeniz Havzası'nda yer alan birçok antik kentte Tarsus⁵⁰, Salamis⁵¹, Paphos⁵², Samaria⁵³, da ve Ephesos⁵⁴, Khios⁵⁵ Atina⁵⁶ karşımıza çıkar. Kazısı yapılan merkezler dâhilinde bazı bilgilere sahip olduğumuz dışa dönük kenarlı kâselerin tipolojik gelişiminin izlenmesi mümkündür. Kâselerin tipolojik

⁴⁸Bu tip bir örnek için bkz. J. Eiring, "Hellenistic Pottery from Pyrgos at Myrtos", 53- 68, Episthmonikh Synanthsh Gia Thn Ellhnistikh Keramikh Praktika, A0hna 2000, s. 99, Fig 3.3 K.

⁴⁹Susan Rotroff, "Three Cistern Systems on the Kolonos Agoraios", *Hesperia* 52, No. 3, s. 263.

⁵⁰Frances Follen Jones, *Pottery, Excavations At Gözli Kule, Tarsus*. (Ed. H. Goldman), Princeton, New Jersey 1950, s. 156, nos. 27- 38, fig. 178. 27, fig. 179. 32, 34, 36- 41, A- G.

⁵¹Catherine Diederichs, *Salamine De Chypre IX, Ceramiques Hellenistiques, Romaines Et Byzantines*, Paris 1980, s. 28, pl. 9. 87.

⁵²J. W. Hayes, "The Hellenistic and Roman Pottery", Paphos III, Nicosia 1991, s. , 27, fig. XV. 1- 9, fig. 1. 5, fig. XV. 1- 6, fig. IV. 1, AA. 1, AA. 3- 4, fig. XLII. 46, fig. XLIV. 8, fig. LVI. 10- 11.

⁵³J. W.- Crowfoot G. M.- Crowfoot G. M. Kenyon, *Samaria- Sebaste Reports of the Work of the Joint Expedition in 1931- 1933 and of the British Expedition in 1935, No. 3, The Objects from Samaria*, London 1957, s. 220, fig. 37. 9- 13.13.

⁵⁴Veronika Mitsopoulos- Leon *Die Basilika Am Staatsmarkt in Ephesos Kleinfunde. 1. Teil: Keramik hellenistischer und römischer Zeit*, Wien, 1991, s. taf. 12- 13.

⁵⁵Virginia R. Anderson- Stojonovic, *The Hellenistic and Roman Pottery*, Princeton 1992, s. 179, Fig.15. 201.

⁵⁶Susan Rotroff, *Hellenistic Pottery: The Plain Wares*, Agora Vol. XXXIII, New Jersey, 2006a, s. 115, fig. 302- 304.

gelişimi izlendiğinde, dışa sarkan ağız kenar kısmı geç örneklerle oranla, Erken Hellenistik Dönem’de daha kısa⁵⁷ ve gövde hafif dışbükey bir forma sahiptir⁵⁸. Hellenistik Dönem’in ortalarında dudaktaki yana ve aşağı sarkma giderek artar. Geç Hellenistik safhada ise dudak bölümü uzamaya ve aşağı doğru sarkmaya devam eder⁵⁹.

Astarlama kâselerin iç kısmının tümünde görülürken, dışta ağız kenarı üzerinde ve gövdenin üst yarısında izlenebilmektedir. Dış yüzde gövdenin üst yarısına uygulanan astar bazen şerit halinde karşımıza çıkar. Burada kullanılan renkler genelde üstte kırmızı, alt bölümde ise hamur renginde bırakılmıştır ya da üstte koyu devetüyü rengi- bej altta ise açık kahverengi renktedir. Astar özellikleri göz önüne alındığında Erken Hellenistik Dönem örneklerinde hafif pürüzlü ya da pürüzsüz yüzeye sahipken, Geç Hellenistik kâseler, genelde mat ve pürüzlü yüzeyli olup, bunun sonucu olarak daha kaba bir görünüme sahiptir⁶⁰.

Su Yolu’nda yapılan kazılar sonucunda 16 adet dışa dönük kenarlı kase ele geçmiştir. Bu kaselerin tamamına yakını daldırma tekniğiyle astarlanmıştır. Olasılıkla kaideden tutularak astarlandığını düşündüğümüz bu kaplarda astar, kapların iç yüzüne tamamen uygulanırken, dış yüzde sadece ağız kenarında ve gövde üst yarısında görülür. Astarlamada kullanılan renk genelde kırmızı-kahverengi ve kahverengidir. Kapların büyük bir kısmında yüzey mat ve pürüzlüdür. Su Yolu’nda bulunan dışa dönük kenarlı kâselerin tamamına yakınında görülen ortak özellik hamur yapılarının oldukça yumuşak olmasıdır⁶¹. Bu formun benzer örnekleri Aleksandria’da⁶² M.Ö. 3. yy.a tarihlenirken, Khios’ta⁶³ M.Ö. 4. yy ortalarına tarihlendirilmiştir.

Astarında kırmızı akıtma kullanılan örnekler için Harlaut, Aleksandria örnekleriyle benzer tipteki bu kâselerin M.Ö. 3 yy.da Atina’daki üretimlerinden ve

⁵⁷G. Roger Edwards, *Corinthian Hellenistic Pottery, Vol. VII, PartIII.*, New Jersey,1975, s. 33.

⁵⁸Frances Follen Jones, *Pottery, Excavations At Gözli Kule, Tarsus.* (Ed. H. Goldman), Princeton, New Jersey 1950, s.156.

⁵⁹A.g.e. s. 156.

⁶⁰G. Roger Edwards, *Corinthian Hellenistic Pottery, Vol. VII, PartIII.*, New Jersey 1975, s.33.

⁶¹ Ayrıca ağız kenarı dışa dönük kenarlı kaselerin hemen hepsinde dudağın hafif “S” profili yaptığı izlenebilmektedir.

⁶²C.Harlout 2002 “Productions céramiques égyptiennes d’Alexandrie à l’époque ptolémaïque: Évolution des formes et des fabriques; Traditions locales et innovations. In F. Blondé, P. Ballet and J.-F. Salles eds. *Céramiques hellénistiques et romaines: Productions et diffusion en Méditerranée orientale*” (Chypre, Égypte et côte syro-palestinienne) *TMO* 35. Lyons, s. 272 Fig. 11 c- d.

⁶³Virginia R. Anderson- Stojonovic, *The Hellenistic and Roman Pottery*, Princeton 1992, s. 179, Fig.15. 201.

sıkça kullanımlarından söz ederken⁶⁴, Thompson, Atina Agorası'ndaki örneklerin muhtemelen M.Ö. 4. yy sonlarında görülmeye başladıklarını ifade eder⁶⁵. Gassner Ephesos'taki örnekler için, M.Ö. 4. yy. sonlarında ortaya çıktıklarını ve yerel üretimlerin; örneğin Pergamon'da⁶⁶ M.Ö. 2. yüzyıla, Samaria'da M.Ö. 1. yy.a kadar görülmeye devam ettiklerini söyler⁶⁷. Salamis'te bulunan kâseler ise genel olarak M.Ö. 2. yy. a tarihlenmiştir⁶⁸. Knossos'ta bu formun gelişimini izlemek mümkündür ve kaseler M.Ö. 3-1. yy.'ın sonuna kadar devam eder. Ayrıca Ephesos⁶⁹, Tarsus⁷⁰, Paphos⁷¹, Atina⁷² ve Samaria⁷³ gibi merkezlerde rastlanan kâseler için genel tarih aralığı M.Ö. 3- 2. yy.dır.

Su yolunda ele geçen kaselerin astarlanmasında kırmızı⁷⁴ ve kahverengi⁷⁵ renklerin kullanıldığı tespit edilmiştir. Ayrıca kaselerin yüzeyi mat ve hafif pürüzlüdür. Kaselerin dış yüzünde izlenen akıtmaların bir çoğunda dökülmeler izlenebilmektedir. Değerlendirmeye aldığımız örneklerden **A 7, A 8, A 9, A 11, A 12, A 13, A 16, A 17, A 18** grubu, Hellenistik Dönem'in ortalarında dudaktaki yana ve aşağı sarkmanın gitgide artmasının⁷⁶ örneklerini oluştururken, **A 10, A 14, A 15, A 19, A 20** Geç Hellenistik safhada kenar kısmında uzama ve aşağı doğru sarkmanın en üst seviyeye ulaştığı⁷⁷ örnekler olarak karşımıza çıkar. Benzer örneklerin ışığında Su Yolu'nda ele

⁶⁴C.Harlout 2002 "Productions céramiques égyptiennes d'Alexandrie à l'époque ptolémaïque: Évolution des formes et des fabriques; Traditions locales et innovations. In F. Blondé, P. Ballet and J.-F. Salles eds. *Céramiques hellénistiques et romaines: Productions et diffusion en Méditerranée orientale*" (Chypre, Égypte et côte syro-palestinienne) *TMO* 35. Lyons, s. 272 Fig. 11 c- d.

⁶⁵Homer A. Thompson "Two centuries of Hellenistic pottery", *Hesperia* Vol. III: Number 4, 1934,s. 435 Fig. 117 E -3, Fig. 83 E-42.

⁶⁶Ziegenaus O. ve De Luca G., "Das Asklepieion 1: Der südliche Temenosbezirk in hellenistischer und frühromischer Zeit, *AvP XI.1*, Berlin 1968, s. Taf.66, 269.

⁶⁷Verena Gassner, "Das Südtor der Tetragonos-Agora", *FiE XIII/VI*, Wien 1997,s. 42-43, Taf.5 88.

⁶⁸Catherine Diederichs, *Salamine De Chypre IX, Ceramiques Hellenistiques, Romaines Et Byzantines*, Paris,1980,s. 28, pl. 9. 87.

⁶⁹Veronika Mitsopoulos-Leon, *Die Basilika Am Staatsmarkt in Ephesos Kleinfunde. 1. Teil: Keramik hellenistischer und römischer Zeit*, Wien 1991, s. Taf. 15. A67.

⁷⁰Frances Follen Jones, *Pottery, Excavations At Gözli Kule, Tarsus*. (Ed. H. Goldman), Princeton, New Jersey, 1950, s. , fig. 178. 25.

⁷¹J. W. Hayes, "The Hellenistic and Roman Pottery", Paphos III, Nicosia 1991, s. fig. XLVIII. 47.

⁷²Susan Rotroff *Hellenistic Pottery: The Plain Wares, Agora Vol. XXXIII*, New Jersey 2006a, s. fig. 52. 302.

⁷³J. W.- Crowfoot G. M.- Crowfoot G. M. Kenyon, *Samaria- Sebaste Reports of the Work of the Joint Expedition in 1931- 1933 and of the British Expedition in 1935, No. 3, The Objects from Samaria*, London 1957, s. fig. 51. 8.

⁷⁴A8, A10, A11, A12, A13, A14, A15, A16, A17, A18, A19, A20 no.lu parçalardır.

⁷⁵A 6, A7, A9 no.lu parçalardır.

⁷⁶Billur Tekkök-Biçken, "The Hellenistic and Roman Pottery from Troia: the Second Century B.C. to the Sixth Century A.D", (Yayınlanmamış Doktora Tezi), University of Missouri, Columbia 1996, s. 22.

⁷⁷Frances Follen Jones, *Pottery, Excavations At Gözli Kule, Tarsus*. (Ed. H. Goldman), Princeton, New Jersey 1950, s.156.

geçen bu grubun M.Ö 2. yy-M.Ö. 1. yy.a kadar kullanımda olduğunu söylememiz uygun olacaktır.

2.2. Siyah Astarlı Seramikler (B1-.B8 Lev. IV)

Patara Su Yolu çalışmalarında ele geçen siyah astarlı seramikler sınırlı sayıdadır. Bu grup büyük olasılıkla Tepecik Akropolü'nden Su Yolu'na akmış olmalıdır. Buluntular arasında hamur ve astar özellikleri göz önüne alındığında değerlendirmeye alınan bazı parçaların Attik kökenli olduğunun bazılarının ise yalın bir astarla yapıp bu grubun taklidi olduğu öngörülmektedir.

2.2.1. Hamur ve Astar Özellikleri

Değerlendirmeye aldığımız sekiz örnek içinde **B 2, B 3, B 4, B 8**'in hamur rengi yoğunluğu açık kahverengi, pembemsiyken (7.5 YR 6/4 light brown-7.5 YR 7/6 reddish yellow) **B 1, B 5** no.lu örneklerde ise devetüyü (10 YR 7/4 very pale brown) rengindedir. **B 7** no.lu parçanın hamuru kırmızı (2,5 YR 4/6 red) olup, grupta dikkat çekici olan parçadır. Bu durum olasılıkla katkısız ve homojen yapılı hamura sahip bu örneğin farklı bir üretim merkezine işaret etmesi ile açıklanabilir.

2.2.2. Formlar

Siyah astarlı seramikler içerisinde **B 1 – B 8** no.lu parçaların tamamı içe dönük ağızlı kâselerden oluşmaktadır.

2.2.3. Köken ve Tarihleme

Siyah astarlı grup içerisinde en erken tarihli kâse “*echinus bowl*” ya da tuzluk “*salt cellar*” olarak adlandırabileceğimiz⁷⁸ **B 2** no.lu parçadır. Ağız kenarı kalınlaştırılmış echinus kâse formundaki bu tip seramiklerin buluntu alanları, Akdeniz Havzası ve Karadeniz kıyıları da dâhil olmak üzere, geniş bir coğrafyaya yayılır⁷⁹. Bu

⁷⁸Daha önce benzer örnekleri tepecik çalışmalarında ele geçmiş ve “*echinus bowl*” olarak değerlendirilmiştir. Bkz. Işın 2008: Taf.40, 3-4.

⁷⁹ Labraunda: Pontus Hellström, “*Pottery of Classical, and Later Date Terra Cotta Lamps and Glass*,”. Labraunda Vol. II,1, Lund 1965 s. 14, Pl. 33, no. 35; Atina: Susan Rotroff, Hellenistic Pottery, Athenian and Imported Wheelmade Tableware and Related Material, The Athenian Agora Vol. XXIX, Princeton, New Jersey 1997, s. 167, Fig. 65, 1079; Susan Rotroff, “Three Cistern Systems on the Kolonos Agoraios”, *Hesperia* 52, No. 3 1997, s. 266- 267; Patara: Gül Işın, “The Preliminary Report on the Hellenistic Pottery of Patara from the ‘Tepecik Hill’ Excavations”, *Asia Minor Studien* 55, 2008, s. 164-163.

buluntu merkezlerinde verilen tarihlerin tamamı, M.Ö. 4. yy.'ın ikinci çeyreğinden başlayarak aynı yüzyılın sonuna kadar devam eder.

B 1, B 5, B 6, B 8 no.lu parçalar içe dönük kenarlı kâselerle oldukça benzer olmalarına rağmen **B 6** no.lu parça hamur rengi açısından diğerlerinden ayrılır. **B 1, B 6 ve B 8** no.lu parçalar⁸⁰ olasılıkla aynı kökene sahip olmakla birlikte **B 6** no.lu parça gösterdiği hamur özellikleri ile farklı bir bölgeden ithal olmalıdır. Değerlendirmeye aldığımız bu örnekler, M.Ö. 3. yy. sonu- M.Ö. 2. yy.ın ilk çeyreğine tarihlenebilir⁸¹. **B 3** no.lu örnek, **B 1 ve B 5** no.lu parçalar ile aynı tabaka içerisinde yer almakta olup, bu parçalarla olan hamur, astar ve form özelliği dikkate alındığında yine aynı tarih aralığına işaret eder.

B 4 no.lu parçanın dışı metalik siyah astarlıyken, iç yüz koyu gri-kahverengidir. Benzerlerine Ephesos⁸² ve Pergamon⁸³ gibi merkezlerde rastlanan bu kâseler, Ephesos'ta M.Ö. 3. yy.ın ortasından M.Ö. 2. yy.ın ortalarına kadar tarihlendirilmiştir⁸⁴. Bunun yanında Pergamon örnekleri ise Atina'daki benzerleriyle karşılaştırılarak Thompson'un Grup D içinde değerlendirdiği kâselere benzetilir⁸⁵ ve M.Ö. 150 civarına tarihlenir.

2.3. Gri Hamurlu Seramikler (C1-C 32, Lev. V- IX)

Akdeniz havzasında uzun bir süre kullanım gören Gri Hamurlu Seramikler, fırın içindeki havanın azaltılması ile hamur renginin gri, astarın ise siyah ya da koyu gri renge dönüşmesiyle elde edilir⁸⁶.

⁸⁰Duman'ın yaptığı çalışmaya göre; Laodikeia'da Asopos Tepesi'nde üç adet siyah astarlı seramikle (**C3- C4, C6**) aynı tabakada bulunan Pergamon üretimi kabartmalı bir kâse, bu grubun Pergamon'da üretilmiş olabileceği görüşünü ön plana çıkarır. Tarihleme konusunda ise bu seramiklerle aynı tabakada bulunan Antiokhos III. Dönemi'ne (M.Ö.223-187) ait sikke oldukça önemlidir. Patara'da Su Yolu çalışmalarında ele geçen B 5, B 6, B 1 no.lu parçalar Laodikeia'da Asopos Tepesinde bulunan **C3** no.lu parça ile aynı özellikleri göstermektedir. Bkz. Duman 2010: 75.

⁸¹Homer A. Thompson "Two centuries of Hellenistic pottery", *Hesperia* Vol. III: Number 4, 1934,s. Fig. 3, A9- A13, Fig. 117, A71; Jörg Schäfer, *Hellenistische Keramik aus Pergamon*, PF II, Berlin 1968, s. Taf. 3, C5- C6.

⁸²Veronika Mitsopoulos-Leon, *Die Basilika Am Staatsmarkt in Ephesos Kleinfunde. 1. Teil: Keramik hellenistischer und römischer Zeit*, Wien 1991, s. 18; Verena Gassner, "Das Südtor der Tetragnos-Agora", *FiE XIII/VI*, Wien 1997,s. Taf. 4, 72.

⁸³Jörg Schäfer, *Hellenistische Keramik aus Pergamon*, PF II, Berlin 1968, s. Taf. 4, 19.

⁸⁴Veronika Mitsopoulos-Leon, *Die Basilika Am Staatsmarkt in Ephesos Kleinfunde. 1. Teil: Keramik hellenistischer und römischer Zeit*, Wien 1991, s. 18.

⁸⁵ Homer A. Thompson "Two centuries of Hellenistic pottery", *Hesperia* Vol. III: Number 4, 1934,s. Fig. 55, D9.

⁸⁶A. O. Shepard, *Ceramics for the Archaeologist*, Washington 1995, s. 371-372.

Gri Hamurlu Seramikler, M.Ö. 3-2. yy.dan, M.S. 1. yy.a kadar⁸⁷ kullanım görmüştür. Gri Hamurlu Seramiklerin üretim yeri olarak daha önce yapılan çalışmalarda Ephesos⁸⁸, Laodikeia⁸⁹, Priene⁹⁰, Troia⁹¹, Labraunda⁹², Chios⁹³, Atina⁹⁴ gibi Batı Anadolu önerilmesine⁹⁵ rağmen, yoğun olarak kullanım gören bu kap grubu Antiocheia⁹⁶, Samaria⁹⁷, Tel Anafa⁹⁸, Naukratis⁹⁹, Paphos¹⁰⁰ Sidi Khrebish Bingazi¹⁰¹ gibi birçok kentte ele geçmiş olup oldukça geniş bir coğrafyada yayılım göstermiştir. Patara'da gri hamur ve siyah ya da koyu gri astarlı seramikler kentin hemen her çalışma sahasında çok sayıda ele geçmesine rağmen, buluntu yoğunluğu en fazla Su Yolu'nda ele geçmiştir. Bu çalışmalarda ele geçen örneklerin form özellikleri çeşitlilik gösterir.

⁸⁷Veronika Mitsopoulos-Leon, *Die Basilika Am Staatsmarkt in Ephesos Kleinfunde. I. Teil: Keramik hellenistischer und römischer Zeit*, Wien 1991, s. 78; Verena Gassner, "Das Südtor der Tetragnon-Agora", *FiE XIII/I/I*, Wien 1997, s. 251; Susan Rotroff ve Andrew Oliver, *The Hellenistic Pottery from Sardis: The Finds Through 1994*, London 2003, s.31.

⁸⁸Veronika Mitsopoulos-Leon, *Die Basilika Am Staatsmarkt in Ephesos Kleinfunde. I. Teil: Keramik hellenistischer und römischer Zeit*, Wien 1991, s. 78-85; Verena Gassner, "Das Südtor der Tetragnon-Agora", *FiE XIII/I/I*, Wien 1997, s. 251-252.

⁸⁹Bahadır Duman, "Laodikeia Helenistik ve Erken Roma Dönemi Seramiği", (Basılmamış Doktora Tezi) Selçuk Üniversitesi, Sosyal Bilimler Enstitüsü, Konya, s.78-93.

⁹⁰R. Zahn "Tongeschirr", in Priene: *Ergebnisse der Ausgrabungen und Untersuchungen in den Jahren 1895- 1898*, (ed. Theodor Wiegand and Hans Schrader), s. 398-399.

⁹¹Billur Tekkök-Biçken, *The Hellenistic and Roman Pottery from Troia: the Second Century B.C. to the Sixth Century A.D.* (Yayınlanmamış Doktora Tezi), University of Missouri, Columbia 1996,8; Berlin A. (1999). "Studies in Hellenistic Iliion: The Lower City. Stratified Assemblages and Chronology", *Studia Troica* 9, s. 86-87.

⁹²Pontus Hellström, "Pottery of Classical, and Later Date Terra Cotta Lamps and Glass," Labraunda Vol. II,1, Lund 1965 s. 44-45.

⁹³Virginia R. Anderson- Stojonovic, *The Hellenistic and Roman Pottery*, Princeton 1992, s. 166-167.

⁹⁴Susan Rotroff, "Three Cistern Systems on the Kolonos Agoraios", *Hesperia* 52, No. 3 1997, s. 232-233.

⁹⁵F. O. Waage Hellenistic and Roman Tableware of North Syria, Antioch on the Orontes IV. I, Ceramics and Islamic Coins, (ed. F. O. Waage) 1- 60, Menasha, Wisconsin 1948, s. 59; Virginia R. Anderson-Stojonovic, *The Hellenistic and Roman Pottery*, Princeton 1992, s.167.

⁹⁶F. O. Waage Hellenistic and Roman Tableware of North Syria, Antioch on the Orontes IV. I, Ceramics and Islamic Coins, (ed. F. O. Waage) 1- 60, Menasha, Wisconsin 1948, s. 59-60.

⁹⁷J. W.- Crowfoot G. M.- Crowfoot G. M. Kenyon, *Samaria- Sebaste Reports of the Work of the Joint Expedition in 1931- 1933 and of the British Expedition in 1935, No. 3, The Objects from Samaria*, London 1957, s. 256.

⁹⁸K.W. Slane, "The Fine Wares", *Tel Anafa II, i: The Hellenistic and Roman Pottery*, (ed. S. C. Herbert), 249- 418, Missouri 1997, s. 364-371.

⁹⁹A. Berlin, Naukratis/Kom Hadid: A Ceramic Typology for Hellenistic Lower Egypt", *Ancient Naukratis: Excavations at a Greek Emporium in Egypt. Part II: The Excavations at Kom Hadid* (Ed. Albert Leonard, Jr.), ASOR 55 1998, s.28-29.

¹⁰⁰J. W. Hayes, "The Hellenistic and Roman Pottery", Paphos III, Nicosia 1991, s.8-11.

¹⁰¹P. M. Kenrick, *Excavations at Sabratha 1948- 1951, Journal of Roman Studies monograph no. 2, Libya* 1985a, 49-57.

2.3.1. Formlar

Gri hamurlu kaplar içerisinde değerlendirilen örnekler kenar biçimlerine göre değerlendirilmiş olup, İçe dönük kenarlı kâseler; Alçak/Kalın/Kısa Kenarlı, Yüksek, Dışa çekik ve Şekillendirilmiş Kenarlı Servis Tabak olarak her biri kendi başlığı altında açıklanacaktır.

2.3.1.1. İçe Dönük Kenarlı Kâseler (C 1 – C 12)

Masa üstü kabı olarak kullanılan bu formun Yunanistan'daki erken örneklerinde daha çok kabın bütünü siyah astarla kaplanırken Hellenistik Dönem ile birlikte kabın iç yüzünün tamamı ve dış yüzünün sadece ağız kenarını çevreleyen kısmının astarla kaplandığı örnekler yoğunluk kazanmaya başlamıştır. Bu dönemde aynı zamanda kap formlarında küçülme ve ağız kenarı profilinde ise daha keskin açıyla dönen örnekler görülmektedir¹⁰². Attik çömlekçilerin ürettikleri siyah astarlı “*echinus bowl*” ya da tuzluk “*salt cellar*” olarak adlandırılan bu kapların tekrarı niteliğinde olduğu düşünülen içe dönük kenarlı kâselere, gri hamurlu olarak bilinen örnekler içerisinde de karşılaşılmaktadır. Grupta yer alan kâselerin tamamında hamur rengi gri ve tonlarından oluşur.

Değerlendirmeye aldığımız C 1 – C 12 no.lu örneklerin yedi kaide parçalarına, beş ağız kenar parçalarına aittir. Ağız çapları 9-13 cm. arasında değişen kâselerin gövdedeki cidarları 0.3-0.5 cm. olup oldukça ince duvarlıdırlar. Kaide çapları 5–7 cm. arasında değişir ve gövde üzerinde olduğu gibi 0.3-0.5 cm. ölçülerinde oldukça ince duvarlıdırlar.

C 1, C 4, C 6, C 11, C 12 no.lu örnekler astar ve form itibari ile diğer örneklerden ayrılır. Bu parçaların kaidelerinde görülen siyah astar izleri, bize nasıl bir astarlama tekniğinde yapıldıkları konusunda ipuçları verir. Daldırma tekniğinde yapılan bu örneklerde, kapların iç yüzeyi astarlandıktan sonra dış yüzeye akan astar izleri görülür. Hamur yapısı ve astarlama tekniği dikkate alındığında; benzer bir örnek Sardeis'te M.Ö. 3 yy.ın ikinci yarısına tarihlenen bir kontekstte bulunmuştur¹⁰³. Ephesos'da ise palmet baskısı kullanılan benzer formlar, M.Ö. 3. yy.ın ortasından

¹⁰² Susan Rotroff, “Three Cistern Systems on the Kolonos Agoraios”, *Hesperia* 52, No. 3 1997, s.161 vdd.

¹⁰³ Susan Rotroff– Andrew Oliver, *The Hellenistic Pottery from Sardis: The Finds Through 1994*, London 2003, s. Pl. 9, 45- 47.

başlayarak M.Ö. 2. yy.ın ortasına kadar tarihlenmektedir¹⁰⁴. Yakın zamanda yapılan araştırmalarda Laodikeia Asopos Tepesi'ndeki çalışmalarda ele geçen içe dönük ağızlı kâseler, stratigrafik verilerle değerlendirilerek M.Ö. 3. yy.ın sonu ile M.Ö. 2. yy.ın ortasına tarihlendirilmiştir¹⁰⁵. Bu örneklerin ışığında Su Yolu'nda yapılan çalışmalarda ele geçen Patara örneklerini M.Ö. 3. yy.ın sonu ile M.Ö. 2. yy.a tarihlendirmemiz uygun olacaktır.

C 10, C 7, C 2 nolu örneklerde ağız kenarındaki içe dönüklüğün oldukça sert bir biçimde olması dikkat çekici bir özelliktir. **C 10, C 7, C 2** no.lu kâselerin benzerleri Paphos'ta M.Ö. 2. yüzyılın sonuna tarihlendirilmiştir¹⁰⁶. Yine benzer bir örnek Tel Anafa'da¹⁰⁷ ve Laodikeia' da bulunmuştur. Laodikeia'da aynı formdaki **D 5** katalog numaralı kase¹⁰⁸ değerlendirdiğimiz **C 10, C 7, C 2** no.lu kâseler ile benzerdir. **C 5, C 8** no.lu kâse kaidelerine ait iki parça, astarlama ve kalite açısından gruptaki diğer örneklerden ayrılır. Bu parçaların kaidelerinin bir kısmında görülen siyah astar izleri, daldırma tekniğinde astarlandığının kanıtıdır. **C 3** no.lu ağız kenar parçasında siyah astar yapılmış ve kabın dış yüzünde akitma yapılmıştır. **C 9** no.lu kâsenin benzerleri Paphos'ta karşımıza çıkar. M.Ö. 2. yy.a tarihlenen parçalar Paphos'ta yoğun olarak bulunmuştur¹⁰⁹. Ayrıca Tarsus¹¹⁰ ve Salamis'de¹¹¹ bu formdaki kâselerin diğer buluntu merkezleri arasında yer alır.

Bu grup dâhilinde değerlendirilen örnekler stratigrafik verinin sınırlı olması sebebiyle, benzer örneklerle karşılaştırılarak M.Ö. 2. yy.ın sonu- M.Ö. 1. yy.ın başına tarihlenebilir.

¹⁰⁴ Veronika Mitsopoulos-Leon, *Die Basilika Am Staatsmarkt in Ephesos Kleinfunde. 1. Teil: Keramik hellenistischer und römischer Zeit*, Wien 1991, s. Taf. 2, A8; Taf. 3, A10.

¹⁰⁵ Bahadır Duman, "Laodikeia Helenistik ve Erken Roma Dönemi Seramiği", (Basılmamış Doktora Tezi) Selçuk Üniversitesi, Sosyal Bilimler Enstitüsü, Konya, s. 81.

¹⁰⁶ J. W. Hayes, "The Hellenistic and Roman Pottery", Paphos III, Nicosia 1991, s. 136, fig. XLIX. 57.

¹⁰⁷ Frances Follen Jones, *Pottery, Excavations At Gözli Kule, Tarsus*. (Ed. H. Goldman), Princeton, New Jersey 1950, s. fig. 178. 5.

¹⁰⁸ Bahadır Duman, "Laodikeia Helenistik ve Erken Roma Dönemi Seramiği", (Basılmamış Doktora Tezi) Selçuk Üniversitesi, Sosyal Bilimler Enstitüsü, Konya, s. 81.

¹⁰⁹ J. W. Hayes, "The Hellenistic and Roman Pottery", Paphos III, Nicosia 1991, s. 136, fig. XLIX. 57.

¹¹⁰ Frances Follen Jones, *Pottery, Excavations At Gözli Kule, Tarsus*. (Ed. H. Goldman), Princeton, New Jersey 1950, s. fig. 178. 5.

¹¹¹ Catherine Diederichs, *Salamine De Chypre IX, Ceramiques Hellenistiques, Romaines Et Byzantines*, Paris 1980, s. 27, pl. 7. 65- 72, pl. 8. 68- 71.

2.3.1.3. Servis Tabakları

Servis tabakları, Akdeniz Havzası'nda birçok kentte karşımıza çıkan bir gruptur. Patara'da ele geçen malzemenin büyük çoğunluğunun hamuru, grinin açık ya da koyu tonlarında, bazen de kahverengi-gri renktedir. Hamur içerisinde kireç ve mika parçacıkları hemen hemen tüm örneklerde görülür. Astar, parlak ve kaygan yüzeyli olup siyah, koyu gri, kahverengimsi-gri ya da gri bir görünüme sahiptir.

Servis tabaklarının, gri hamur ve siyah astarlı örnekleri Korinth'te yapılan çalışmalarda İtalyan sigillatları ile birlikte bulunmuştur¹¹². Bu örnekler, Doğu Sigillatları B ve İmparatorluk Dönemi kırmızı astarlıları ile benzerlik göstermektedir¹¹³. Sidi-Khrebish'te yapılan çalışmalarda bu gruba ait parçalar Tiberius Dönemi'ne tarihlenen tabakada ortaya çıkarılmıştır¹¹⁴. Ephesos örneklerinin ise Augustus-Tiberius Dönemi'ne tarihlenen kontekstlerde bulunmuş olmaları tarihlleme açısından tutarlı veriler sunmuştur. Tüm bu merkezlerdeki tarihlendirmeler göz önüne alındığında Patara'daki grubun M.Ö. 2. yy.dan başlayarak M.S. 1. yy.ın ilk yarısına kadar tarihlendirilebileceğini söylemek uygun olacaktır¹¹⁵.

2.3.1.3.1. Alçak Kalın ve Kısa Kenarlı Servis Tabakları (C 13 – C 18)

Kenar kısmı kalın, hafif eğimli ve kısa olup, tondo bölümleri oldukça geniş olan büyük tabaklar, Anadolu ve Akdeniz Havzası'nda birçok merkezde bulunmuştur¹¹⁶. Form olarak yüksek kenarlı tabaklarla büyük benzerlik içerisinde

¹¹²K.W. Slane , “The Fine Wares”, *Tel Anafa II, i: The Hellenistic and Roman Pottery*, (ed. S. C. Herbert), 249- 418, Missouri 1997,s. Fig. 8, 37; : Susan Rotroff, *Hellenistic Pottery, Athenian and Imported Wheelmade Tableware and Related Material, The Athenian Agora Vol. XXIX*, Princeton, New Jersey 1997, s. Fig. 95, 1575.

¹¹³K.S. Wright-R. E. Jones, “A Tiberian Pottery Deposit from Corinth”, *Hesperia* 49, 2 1980, s.168.

¹¹⁴P. M. Kenrick ,*Excavations at Sidi Khrebish Benghazi (Berenice) Part 1, Vol.3 Supplement to Libya Antiqua-V*, Libya 1985b, 53.

¹¹⁵Veronika Mitsopoulos-Leon, *Die Basilika Am Staatsmarkt in Ephesos Kleinfunde. 1. Teil: Keramik hellenistischer und römischer Zeit*, Wien 1991, s. 82.

¹¹⁶Sardis: Susan Rotroff ve Andrew Oliver, *The Hellenistic Pottery from Sardis: The Finds Through 1994*, London 2003, s. Pl. 16, 88; Ephesos: Veronika Mitsopoulos-Leon, *Die Basilika Am Staatsmarkt in Ephesos Kleinfunde. 1. Teil: Keramik hellenistischer und römischer Zeit*, Wien 1991, s. Taf. 94, F2-7; S.Zabehlicky –Scheffenegger, “C. Sentius and his commercial Connections”, *Les Ceramiques en Anatolie Aux Epoques Hellenistique et Romaine* (Ed. C. Abadie- Reynal), *Varia Anatolica XV*, Paris 2003, s. Taf. 11, 1-2; C.Rogl “Zu dem Produktionsbeginn schwarzer Sigillata in Ephesos. Die Evidenz der Tetragnos-Agora”, *ÖJh* 73 2004, s. Taf. 1, K4; Knidos: Ertekin Doksantalı “Knidos Kap-Krio Kazı Alanı”, Selçuk Üniversitesi, Sosyal Bilimler Enstitüsü, (Basılmamış Doktora Tezi) .Konya 2006, s. K66a, Çiz. 174. Tarsus: Frances Follen Jones, *Pottery, Excavations At Gözlü Kule, Tarsus*. (Ed. H. Goldman), Princeton, New Jersey 1950, s. Fig. 196, 556; Atina: Susan Rotroff, *Hellenistic Pottery, Athenian and Imported Wheelmade Tableware and Related Material, The Athenian Agora Vol. XXIX*, Princeton, New Jersey 1997, s. Fig. 95, 1574- 1575; Paphos: J. W. Hayes,“*The Hellenistic and Roman*

olmalarına rağmen, kalın ve kısa kenarları ile farklı bir başlık altında değerlendirilen servis tabaklarının çapları 32-42 cm. arasında değişiklik gösterir. Bu bölümde yalnızca altı adet ağız kenar parçası değerlendirmeye alınmıştır. Duvar yükseklikleri 1.6 cm. ile 2.4 cm. arasında ölçülen bu örnekler üçgen şekilli kenar profiline sahiptir.

Servis tabaklarından **C 14**, **C 15**, **C 16**, **C 17** no.lu parçalar oldukça sığ formludur. Grup içerisinde dikkat çeken parça üçgen şekilli kenar profiline sahip **C 17** no.lu servis tabağıdır. Benzerleri birçok merkezde karşımıza çıkan üçgen kesitli formun birincil buluntu merkezi Ephesos'tur¹¹⁷. Ephesos dışında, Sardeis¹¹⁸, Knidos¹¹⁹, Tarsus¹²⁰, Paphos¹²¹ ve Laodikeia¹²², Afrika Kıtası'nda da yayılımının kanıtı olarak Sidi Khrebish, Bingazi¹²³ gibi farklı yerleşimlerde de ele geçmiştir. Ayrıca Atina'da da benzer tipte servis tabakları bulunmuştur¹²⁴. Adı geçen buluntu merkezlerinin birçoğunda formun üretim yeri olarak Ephesos öngörülmüştür. Tüm buluntu merkezlerinde önerilen tarih aralığı M.Ö. 1. yy- M.S. 1. yy.ın ilk yarısıdır.

Dış bükey formlu olan **C 14** – **C 15**'in yakın benzerleri, Ephesos'da yaygın olarak kullanımdadır¹²⁵. Bu tip tabakların kaidesi olabilecek, diğer örnek gibi yoğun kireç katkılı, kahverengimsi-gri ince astarlı **C 18** diğer örneklerden farklı bir bölgeden ithal olmalıdır. Bu örneğin benzerine Laodikeia'da rastlanılmış ve yoğun kireç katkılı,

Pottery”, Paphos III, Nicosia 1991, s. Fig. XIII, 11- 12; Sidi Khrebish Bingazi: P. M. Kenrick *Excavations at Sidi Khrebish Benghazi (Berenice) Part 1, Vol.3 Supplement to Libya Antiqua-V*, Libya 1985b, 49-57.

¹¹⁷Veronika Mitsopoulos-Leon, *Die Basilika Am Staatsmarkt in Ephesos Kleinfunde. 1. Teil: Keramik hellenistischer und römischer Zeit*, Wien 1991, s. Taf. 94; S.Zabehlicky –Scheffenecker, “C. Sentius and his commercial Connections”, *Les Ceramiques en Anatolie Aux Epoques Hellenistique et Romaine* (Ed. C. Abadie- Reynal), *Varia Anatolica XV*, Paris 2003, s. Taf. 11, 2; C.Rogl “Zu dem Produktionsbeginn schwarzer Sigillata in Ephesos. Die Evidenz der Tetragonos-Agora”, *ÖJh 73 2004*, s. Taf. 1, K4.

¹¹⁸Susan Rotroff ve Andrew Oliver, *The Hellenistic Pottery from Sardis: The Finds Through 1994*, London 2003, s. Pl. 16, 88.

¹¹⁹Ertekin Doksanaltı “Knidos Kap-Krio Kazı Alanı”, Selçuk Üniversitesi, Sosyal Bilimler Enstitüsü, (Basılmamış Doktora Tezi) .Konya 2006, s. , K66a, Çiz. 174.

¹²⁰ Frances Follen Jones, *Pottery, Excavations At Gözlü Kule, Tarsus*. (Ed. H. Goldman), Princeton, New Jersey 1950, s. Fig.196, 556.

¹²¹J. W. Hayes, “*The Hellenistic and Roman Pottery*”, Paphos III, Nicosia 1991, s. Fig. XIII, 11- 12.

¹²²Bahadır Duman, “Laodikeia Hellenistik ve Erken Roma Dönemi Seramiği”, (Basılmamış Doktora Tezi) Selçuk Üniversitesi, Sosyal Bilimler Enstitüsü, Konya 2010, s. 83-85.

¹²³P. M. Kenrick *Excavations at Sidi Khrebish Benghazi (Berenice) Part 1, Vol.3 Supplement to Libya Antiqua-V*, Libya 1985b, 49-57.

¹²⁴Susan Rotroff, “Three Cistern Systems on the Kolonos Agoraios”, *Hesperia 52*, No. 3 1997, s. Fig. 95, 1575.

¹²⁵S.Zabehlicky –Scheffenecker, “C. Sentius and his commercial Connections”, *Les Ceramiques en Anatolie Aux Epoques Hellenistique et Romaine* (Ed. C. Abadie- Reynal), *Varia Anatolica XV*, Paris 2003, s. Taf. 11, 1; Rogl 2005, Taf. II, K10- K11.

kahverengimsi-gri ince astarlı D 20 no.lu örneği Duman¹²⁶, Laodikeia üretimi olabileceğini belirtmiştir. C 18 no.lu parçanın hamur ve form özellikleri dikkate alındığında, Laodikeia üretimi olan D 20 ile aynı olması bu kabın Laodikeia üretimi olabileceği sorusunu akla getirmektedir. Şimşek-Duman tarafından çalışılmış olan yerel üretim bir kandil grubuna¹²⁷ yakın ve aynı döneme tarihlenen bir kandil örneğinin de Su Yolu Sondaj 23’de¹²⁸ karşımıza çıkmış olması, C 18 örneğinin dahil olduğu bu buluntu grubunun Laodikeia’dan ithal olarak Patara’ya gelmiş olabileceği ihtimalini kuvvetlendirmektedir. Eğer böyle bir durum söz konusu ise; grubun yukarıda belirttiğimiz merkezlerdeki tarihlenmesi için geçerli olan M.Ö. 1 yy-M.S. 1. yy.ın ilk yarısı önerisi yerine, ortaya koyduğumuz veriler ışığında bu kap grubunun kullanımının M.Ö. 2 yy.ın son çeyreği ile M.Ö. 1. yy.ın ilk çeyreğine çekilmesine imkân vermektedir. Ancak, Patara ile Laodikeia’nın özellikle Erken İmparatorluk Dönemi’nde var olan ticaret ilişkisi epigrafik kanıtlarla desteklenmiş olsa da¹²⁹, elimizdeki sınırlı sayıda parçaya dayanarak ortaya koyduğumuz bu sonuç için yeterli görünmemektedir.

Ayrıca daha önce yapılan araştırmalar ile Ephesos üretimi örneklerle benzerlik gösteren bu kap grupları için Ephesos’tan ithal edilmiş olabileceği ihtimali de öne sürülmektedir. Fakat Akdeniz havzası ve birçok bölgede de karşımıza çıkan bu kap grubu için tek bir merkezden üretim olduğunu söylemek doğru olmayacaktır. Stratigrafik değerlendirmeye tabi tutulamayan bu malzeme grubu için stil kritiği yöntemi ile yapılan tarihlendirmeler sonucunda, grubun Patara’da M.Ö. 2. yy.ın son

¹²⁶Bahadır Duman, “Laodikeia Helenistik ve Erken Roma Dönemi Seramiği”, (Basılmamış Doktora Tezi) Selçuk Üniversitesi, Sosyal Bilimler Enstitüsü, Konya 2010, s. 84.

¹²⁷ Celal Şimşek ve Bahadır Duman "Lykos Laodikeias'ından bir grup yerel üretim kandil" (A group of locally produced lamps from Laodikeia ad Lycum), *OLBA XXI 2013*, Şimşek- Duman- 2013, Fig. 10; LK1, LK9 örneği ile bire bir aynıdır. LK1-LK3, LK5, LK7-LK10 no.lu kandillerle aynı tabaka içerisinde M.Ö. 133- Erken İmparatorluk Dönemi arasında tarihlenen Pergamon şehir sikkesi ile Augustus Dönemi’ne tarihlenen iki sikke bulunmuştur. Laodikeia’da Asopos Tepesi II’de ortaya çıkartılan fırın içerisindeki Laodikeia üretimi kandiller için en erken tarih M.Ö. 2. yüzyılın son çeyreği en geç tarih ise M.Ö. 1. yüzyılın ilk çeyreği olmalıdır. Bkz. Şimşek-Duman 2013:162.

¹²⁸ 2010 yılı Su Yolu buluntusu olan bu kandil, Bn.342 envanter numarası ile kazı arşivine kaydedilmiştir.

¹²⁹“Stadiasmus Patarensis” anıtında yapılan çalışmada Str. 29 Laodikeia sözcüğü okunmuş fakat K[- ile başlayan yer ismi açık bırakmak ve diğerlerine de başka anlamlar yüklemek gibi zorunluluk hasıl olmuş, dolayısıyla Asia sözcüğü Leksikal anlamda (çamurlu yer, tubar yatağı) Şeklinde yorumlama ile Laodikeia, Korykos ve Phaselis arasında yeni bir kent olarak kabul etme yanılıgına düşürmüştür. Daha sonra tekrar yapılan çalışmalar ile Cladius’un vali aracılığıyla Asia’da Kıbyra ve Laodikeia mahiyetini şuan bilemediğimiz bir başka eylemde değildir. Şahin: 2014, 7-6. Ayrıca Şahin, GZR. 21-24 ile Araksa-Oinoanda-Balboursa (dağ yolu ve ova yolu)- Kıbyra olarak bitirmiştir. Şahin 2014, 17. Fakat Laodikeia ile olan bu bağlantı Laodikeia’dan ithal olarak gelen buluntularla açıklanabilir. Bu güzergâhın devamı Kıbyra’dan sonra Laodikeia ile sonlanmış olmalıdır.

çeyreği ile M.Ö. 1 yy.ın ilk çeyreği arasında kullanılmış olması gerektiği öngörülmüştür.

2.3.1.3.2. Yüksek Kenarlı Servis Tabakları (C 19 – C 24)

Yüksek Kenarlı Servis Tabakları grubu içinde değerlendirilen **C 19, C 20, C 21, C 22, C 23** numaralı örneklerin kenar yükseklikleri genelde 2.5 cm- 3.2 cm arasında değişiklik göstermekle birlikte grup içerisinde 4.2 cm kenar yüksekliği ile **C 23** en yüksek kenara sahip olan örnektir. Tabakların ağız çapları 25 cm ile 40 cm arasında değişmektedir. Tabakların ağız çapları ve kenar yükseklikleri arasında herhangi bir oran izlenmemektedir. Duvar kalınlıkları göz önüne alındığında **C 21 ve C 23** no.lu tabakların grup içerisinde değerlendirdiğimiz örneklerle oranla daha kalın kenara sahip olduğu görülür. Ayrıca diğer geniş tabaklar içerisinde değerlendirdiğimiz **C 22** numaralı kaide parçası, tondoyu çevreleyen oluk şekilli iki yiv ile süslenen tek tabaktır. **C 23** numaralı tabakların grup içerisinde yer alan diğer örneklerle oranla daha kalın duvarlara sahip olduğu izlenmektedir. **C 19 – C 20** numaralı örnekler ise grup içerisinde yükseklik açısından diğerlerinden oldukça farklıdır.

Patara’da bulunan yüksek kenarlı tabaklar değerlendirildiğinde Ephesos tabakları ile form, hamur ve astar açısından bir bütünlük içerisinde oldukları anlaşılmaktadır. Ephesos’ta bulunan yüksek kenarlı büyük tabakların çapları 26-38 cm. arasında değişiklik gösterir. Ele aldığımız bu grubun yoğun mika katkılı hamurları, metalik siyah astarları ve ağız çaplarının yaklaşık ölçülerde olması, Ephesos üretimi olduklarını teyitler benzerlikler göstermektedir. Ephesos’ta bulunan siyah astarlı tabaklar genel anlamda M.Ö. 2- 1 yy.lardan başlayarak, Erken Roma İmparatorluk Dönemi’ ne kadar tarihlenir ve daha daraltılmış bir tarih dilimi olarak da M.Ö. 1. yy. başı ile ortası önerilir¹³⁰.

2.3.1.3.3. Dışa Çekik Kenarlı Tabaklar (C 25 – C 31)

Dışa Çekik Kenarlı Tabaklar, adını ağız kenarında görülen hafif dışa çekiklik üzerine almış olup, bu grup içerisinde kataloga alınan 7 parça değerlendirilmiştir. Değerlendirdiğimiz tabakların çapları 35 cm – 47 cm arasında değişmekte ve biçimsel olarak birbirinden farklılık göstermemektedir. Ayrıca, bu grup içerisinde yer alan

¹³⁰C.Rogl “Zu dem Produktionsbeginn schwarzer Sigillata in Ephesos. Die Evidenz der Tetragonos-Agora”, *ÖJh* 73 2004, s.212.

tabakların astarları siyah (10 YR 2/1 black) rengindeyken yalnızca C 28 no.lu tabak gri-siyah (2.5 Y 2/1 black) astar rengine sahiptir. Astar renklerinin aynı olması ele geçen bu parçaların aynı kaba ait olacağı düşüncesini akla getirirse de değerlendirdiğimiz tabakların çap ölçülerinin aynı olmaması bu soruyu ortadan kaldırmıştır.

Astar, tabağın iç ve dış yüzünde muntazam olarak uygulanmasına rağmen, alt kısmında uygulanmadığı görülür. Genel olarak yoğun mika katkılı parçalar Patara'ya olasılıkla Ephesos'tan ya da Bingazi'den¹³¹ ithal edilmiş olmalıdırlar. Bingazi'de yapılan çalışmalarda Tiberius Dönemine tarihlenen buluntu grubu ile birlikte ele geçmiş olması sebebiyle bu grubun Erken Augustus Dönemi'nden M.S. 1 yüzyılın ikinci çeyreğine kadar kullanıldıkları ileri sürülmüştür¹³². Ayrıca Kenrick, Korinth ve Atina Agorası'nda yapılan çalışmalarda ele geçen örneklerin M.S. 1. yy.ın ilk yarısına tarihlendirildiğinden bahseder¹³³. Bu grubun Ephesos örnekleri M.Ö. 1. yy. ortasına tarihlenirken¹³⁴ Paphos'ta ise Arretine Sigillataları ile paralellik gösterdiği belirtilerek, M.S. erken 1. yy.a tarihlenir¹³⁵. Ayrıca Laodikeia'da bu örnekler; Efes üretimi olan parçaları M.Ö. 1 yy.a, Laodikeia'da üretilmiş olabilecek parçaları da en geç M.S. 1. yy.ın ilk çeyreğine tarihlenmiştir¹³⁶.

Fakat, Patara'da bulunan dışa çekik kenarlı servis tabakları diğer merkezlerde bulunan benzerlerine oranla Ephesos ile daha yakın özellikler göstermesi, bu grubun en erken kullanımı için M.Ö. 1 yy.'ı önermemiz uygun olacaktır.

2.3.1.3.4. Şekillendirilmiş Kenarlı Tabak (C 32)

Yatay formulu ağız kenarları üzerine baskı bezeklerin yerleştirilmesi sebebiyle bu ismi alan tabakların astar rengi, diğer gruplarda bulunan seramiklere oranla daha koyu gri- siyah renktedir. Hamur, bazen kireç bazen mika katkılı ve sertliği değişiklik gösterebilmektedir.

¹³¹P. M. Kenrick, *Excavations at Sidi Khrebish Benghazi (Berenice) Part 1, Vol.3 Supplement to Libya Antiqua-V*, Libya 1985b, s. 54, B 72.

¹³²Siyah Astarlı Sermikler C Grubu olarak değerlendirilmişlerdir. Bkz. Kenrick 1985: 53 Fig. 9.

¹³³P. M. Kenrick, *Excavations at Sidi Khrebish Benghazi (Berenice) Part 1, Vol.3 Supplement to Libya Antiqua-V*, Libya 1985b, s.53

¹³⁴C.Rogl "Zu dem Produktionsbeginn schwarzer Sigillata in Ephesos. Die Evidenz der Tetragonos-Agora", *ÖJh 73 2004*, s. 214.

¹³⁵J. W. Hayes, "The Hellenistic and Roman Pottery", Paphos III, Nicosia 1991, s.11.

¹³⁶Bahadır Duman, "Laodikeia Helenistik ve Erken Roma Dönemi Seramiği", (Basılmamış Doktora Tezi) Selçuk Üniversitesi, Sosyal Bilimler Enstitüsü, Konya 2010, s. 89.

Kenarı şekillendirilmiş profile sahip servis tabaklarının yayılım alanı oldukça geniştir. Sidi Khrebish Bingazi'den, Yunanistan'a kadar farklı merkezlerde ele geçen bu tipteki seramikler, form olarak birbirlerine oldukça benzeseler de ağız kenarı üzerindeki bezeme çeşitliliği dikkat çekici ölçüdedir.

Levant Bölgesi'nde Tel Anafa'da bulunan şekillendirilmiş kenarlı tabakların Pergamon kökenli olabileceği üzerinde durularak, M.Ö. 2. yy.ın ikinci yarısına tarihlenmiştir¹³⁷. Sidi-Khrebish'de ele geçen örneğin ise Tarsus örneklerine benzerliği vurgulanmış¹³⁸ ve M.Ö. 1. yy.a tarihlendirilmiştir¹³⁹. Yunanistan'daki buluntular çoğunlukla Korinth'te ele geçmiş ve bu örnekler M.Ö. 1 yy.a tarihlenmiştir¹⁴⁰.

Anadolu'daki örnekler Antiocheia ve Ephesos'ta bulunmuştur. Antiocheia'da bulunanlar için Geç Helenistik Dönem, Ephesos buluntuları içinse M.Ö 1. yy.ın ortası önerilmiştir¹⁴¹.

Bu bölümde değerlendirmeye aldığımız yalnızca bir tabak vardır. **C 32** no.lu parça kenar üst bölümüne baskı ile İon-kymationu yerleştirilmiştir. **C 32** ağız profili, hamur ve astar özellikleri dikkate alındığında Ephesos üretimi seramiklerle yakın benzerlik gösterir. Patara'da bulunan şekillendirilmiş kenarlı servis tabağa ait bu örneği M.Ö. 1 yy.a tarihlemek uygun olacaktır.

2.4. Batı Yamacı Tekniğinde Süslenmiş Seramikler (D1-D12 Lev. X-XII)

Bu grup, M.Ö. 4. yy.ın sonlarında Kırmızı figür tekniğinde yavaş yavaş bozulmaların başlaması ile bu tekniğin ortadan kalkması ile yeni arayışlar içerisine giren ustaların, aynı yüzyılda kullanımda olan birçok vazo grubundan etkilenecek, bu vazolarda yapılan ikincil süsleri ön plana çıkarmalarıyla ortaya çıkar¹⁴². Bu arayışın

¹³⁷K.W. Slane, "The Fine Wares", *Tel Anafa II, i: The Hellenistic and Roman Pottery*, (ed. S. C. Herbert), 249- 418, Missouri 1997,s. FW 531, 365- 366.

¹³⁸ P. M. Kenrick, *Excavations at Sidi Khrebish Benghazi (Berenice) Part I, Vol.3 Supplement to Libya Antiqua-V*, Libya 1985b, s. 154.

¹³⁹ A.g.e. s. 54, Fig. B73.2.

¹⁴⁰Bahadır Duman, "Laodikeia Helenistik ve Erken Roma Dönemi Seramiği", (Basılmamış Doktora Tezi) Selçuk Üniversitesi, Sosyal Bilimler Enstitüsü, Konya 2010, s. 93.

¹⁴¹ F. O. Waage *Hellenistic and Roman Tableware of North Syria, Antioch on the Orontes IV. I, Ceramics and Islamic Coins*, (ed. F. O. Waage) 1- 60, Menasha, Wisconsin 1948, s. Pl. XI, GW2, 60; C.Rogl "Zu dem Produktionsbeginn schwarzer Sigillata in Ephesos. Die Evidenz der Tetragnos-Agora", *ÖJh 73 2004*, s. Taf. 2, K15, 214.

¹⁴² Batı Yamacı Tekniğinin gelişiminde etkisi olan Kerch Vazoları ve diğer gruplar için bkz. Susan Rotroff, "Three Cistern Systems on the Kolonos Agoraios", *Hesperia 52*, No. 3 1997, s. 40- 42; Susan Rotroff ve Andrew Oliver, *The Hellenistic Pottery from Sardis: The Finds Through 1994*, London 2003, s.37.

sonuç bulmasıyla birlikte Batı Yamacı Vazoları, M.Ö. 3. yy.ın ilk çeyreğinde gelişimini tamamlayarak yaygın bir kullanım görür¹⁴³. Dörpfeld, kazılarda bulduğu malzemeye birlikte topladığı benzer vazoları çalışmasına da dahil ederek literatüre “*Batı Yamacı Seramiği*” terimini kazandırır¹⁴⁴. Sonraki araştırmalarda ele geçen malzemede bu isimlendirme kullanılmaya devam edilse de, kullanılan bu terimin kap grubunu işaret etmesinden ziyade, süsleme tekniğini ifade etmesi sebebiyle “*Batı Yamacı Tekniği*” olarak kullanılması gerekliliği üzerinde duran araştırmacılar da bulunmaktadır¹⁴⁵.

Bu seramik grubunun en önemli özelliği seramiğin siyah astarı üzerine turuncu-sarı veya beyaz boya ile yapılan bitkisel süslemelerin dallarının kazıma tekniği ile verilmesidir. Bitkisel bezemeler daha erken örneklerde kullanılmıştır. Sarmaşık girdandları genellikle sulandırılmış kil ile yapılmaktadır. Bu girdandin aralarına beyaz ek boya ile taneler, salkımlar, dalga bezemeleri yapılmıştır. Birbirini takip eden zeytin yaprakları sık kullanılan bir diğer motiftir. Sulandırılmış kil ya da beyaz boyanın bazen çok kalın kullanılması kabın üzerinde rölyef hissi uyandırır¹⁴⁶.

Bazı araştırmacılara göre Batı Yamacı Tekniği ile yapılan seramiklerin Anadolu’ya gelişi Atinalı çömlekçilerin Pergamon’a göç etmesiyle başlamıştır. Göç eden seramik ustaları hem üretimin başlamasına hem de bu kapların ticaretinin gelişmesine katkıda bulunurlar. Üretimin ilk evrelerinde daha çok Atina’ya bağlı bir üslup izlenirken özellikle kap formlarında benzerlikler dikkati çeker. M.Ö. 3. yy.ın ortalarına doğru üretimde yavaş yavaş Pergamon üslubu oluşmaya başlar¹⁴⁷. Öncelikli olarak Pergamon daha sonra da Ephesos’ta ele geçen buluntularla bu kentlerin Batı Yamacı Tekniği’nde vazolar imal ettikleri ortaya konmuştur¹⁴⁸. Bu iki merkezden Pergamon hem kap formu hem de bezeme çeşitliliği açısından Ephesos’tan daha etkindir. Bu duruma istinaden özellikle Batı Anadolu ve civarındaki kentlere dağıtım

¹⁴³ Susan Rotroff “Attic West Slope Vase Painting”, *Hesperia* 60 1991, s. 60.

¹⁴⁴ C. Watzinger, “Vasenfunde aus Athen”, *AM* 26 1901, s.50.

¹⁴⁵ Susan Rotroff, “Three Cistern Systems on the Kolonos Agoraios”, *Hesperia* 52, No. 3 1997, s.39.

¹⁴⁶ D. Behr, “Neue Ergebnisse zur pergamenischen Westabhangkeramik”, *Istmitt* 38 1988, s. 97.

¹⁴⁷ A.g.e. s. 170.

¹⁴⁸ Jörg Schäfer, *Hellenistische Keramik aus Pergamon*, PF II, Berlin 1968, s. 45- 63; D. Behr, “Neue Ergebnisse zur pergamenischen Westabhangkeramik”, *Istmitt* 38 1988, s. 97 vd, taf. 13- 18; Veronika Mitsopoulos-Leon, *Die Basilika Am Staatsmarkt in Ephesos Kleinfunde. 1. Teil: Keramik hellenistischer und römischer Zeit*, Wien 1991, s. 43; Verena Gassner, “Das Südtor der Tetragnos-Agora”, *FiE* XIII/I/I, Wien 1997, s.59-69.

yapan merkezin Pergamon olduđu da çeşitli araştırmacılar tarafından kabul görmüştür¹⁴⁹.

Pergamon ve Ephesos atölyelerinde siyah astarlı kapların yanında, kırmızı ve kahverengi üzerine kazıma ile yapılan süslemelerin kullanıldığı farklı bir teknik de Batı Yamacı Seramikleri ile ilişkilendirilmiştir¹⁵⁰. Anadolu'da bu seramiklerin üretiminin M.Ö. 2. ve 1 yy.a kadar devam edildiği düşünülmektedir¹⁵¹. Akdeniz havzasında kullanım gören Batı Yamacı Seramikleri, birçok merkezde ithal ve yerel üretim taklit seramikler olarak yaygın biçimde kullanım görür. Yapılan kazı çalışmaları sonucunda bu malzeme grubu; Antiocheia¹⁵², Tarsus¹⁵³, Samaria¹⁵⁴, Kelenderis¹⁵⁵ Batı Anadolu'da, Ephesos¹⁵⁶, Sardeis¹⁵⁷, Didyma¹⁵⁸, Afrika'da ise Sidi Khrebish¹⁵⁹ gibi kentlerin seramik repertuarlarında öne çıkar¹⁶⁰.

¹⁴⁹Susan Rotroff , “West Slope in The East”, *Ceramiques hellenistiqueset romainesproductions et diffusion en Mediterranee orientale, (Chypre, Égypteet côte syro-palestinienne)*, (ed. F. Blonde- P. Ballet- J. F. Salles), *Travaux de la Maison de l'Orient* 35, Lyon 2002, s. 99-100.

¹⁵⁰Susan Rotroff ve Andrew Oliver, *The Hellenistic Pottery from Sardis: The Finds Through 1994*, London 2003, s.38.

¹⁵¹D. Behr , “Neue Ergebnisse zur pergamenischen Westabhangkeramik”, *Istmitt* 38 1988, s.102.

¹⁵²F. O. Waage Hellenistic and Roman Tableware of North Syria, Antioch on the Orontes IV. I, *Ceramics and Islamic Coins*, (ed. F. O. Waage) 1- 60, Menasha, Wisconsin 1948, s. Pl. XI, GW2, 60; C.Rogl “Zu dem Produktionsbeginn schwarzer Sigillata in Ephesos. Die Evidenz der Tetragonos-Agora”, *ÖJh* 73 2004, s. 28, Fig. 8. 1-14.

¹⁵³Frances Follen Jones, *Pottery, Excavations At Gözlü Kule, Tarsus*. (Ed. H. Goldman), Princeton, New Jersey 1950, s.158-163.

¹⁵⁴J. W.– Crowfoot G. M.- Crowfoot G. M. Kenyon, *Samaria- Sebaste Reports of the Work of the Joint Expedition in 1931- 1933 and of the British Expedition in 1935, No. 3, The Objects from Samaria*, London 1957, s. 225, 236- 239, Fig. 39. 1, Fig 44.

¹⁵⁵Levent Zoroğlu, “Hellenistic Pottery from Kelenderis”, *Praktika* 2004, *στ'επιστημονικε συναντηση για την ελληνιστικη κεραμικη, προβληματα κπονολογησ κλειστα συνολα- επαστηπια, βολοσ 17-23 απιλιος 2000*, αθηνα 2004, s. 299.

¹⁵⁶Veronika Mitsopoulos-Leon, *Die Basilika Am Staatsmarkt in Ephesos Kleinfunde. 1. Teil: Keramik hellenistischer und römischer Zeit*, Wien 1991, s. 32- 74; Recep Meriç, “Spathellenistisch-römische Keramik und Kleinfunde aus einem Schachtbrunnen am Staatsmarkt in Ephesos”, *FiE* IX/3, Wien 2002, s. 32, taf. 3.

¹⁵⁷Susan Rotroff ve Andrew Oliver, *The Hellenistic Pottery from Sardis: The Finds Through 1994*, London 2003, s.37-60.

¹⁵⁸Wintermeyer 2004, 140- 141, abb. 1354- 1365.

¹⁵⁹Bu alanda incelenen seramik grubu “Black Glazed Ware With Applied Relief Decoration” başlığı altında değerlendirilmeye almıştır. Kenrick 1985b.

¹⁶⁰Batı Yamacı Seramiği'nin dağılımı ile ilgili daha geniş bibliyografya için bkz. Susan Rotroff , “West Slope in The East”, *Ceramiques hellenistiqueset romainesproductions et diffusion en Mediterranee orientale, (Chypre, Égypteet côte syro-palestinienne)*, (ed. F. Blonde- P. Ballet- J. F. Salles), *Travaux de la Maison de l'Orient* 35, Lyon 2002, s.102-108.108.U. Wintermeyer, *Die hellenistische und frühkaiserzeitliche Gebrauchskeramik. Auf Grundlage der stratifizierten Fundkeramik aus dem Bereich der Heiligen Straße Didyma 3.2*, Mainz am Rhein 2004, 140- 141, abb. 1354- 1365.

2.4.1. Hamur ve Astar Özellikleri

Patara'da bulunan örneklerin hamurları tüm parçalar göz önüne alındığında üç ana grup altında toplanabilir. Bunlar arasında kahverengi (7.5 YR 4/4 brown), kırmızı (2.5 YR 5/8 red) ve siyah (5 YR 2.5/1 black, 2.5 Y 3/1 very dark gray, 5 YR 3/1 5 YR 3/1 very dark gray) ön plana çıkar. Hamur içerikleri genelde homojen bir yapıda olup mika hemen her örnekte karşımıza çıkarken, sert dokulu olan bu seramiklerin bazılarında da kireç parçacıkları dikkati çeker.

Batı yamacı tekniğinde bezenen bu seramiklerin astarları renk kahverengi, kırmızı ve siyahtır. **D 2** no.lu örnek kırmızı renkli astarıyla diğer örneklerden ayrılır. Geriye kalan 11 örneğin hemen hepsi benzer astar renklerine sahiptir. Metalik görünümlü kalın astar, iç ve dış yüzde aynı renkte olup kapların dış ve iç yüzeyleri **D 10 - D 12** numaralı örneklerde olduğu gibi kahverengi ile siyah arasında alacalı bir görünüme sahiptir.

2.4.2. Form ve Süsleme

Su Yolu çalışmalarında ortaya çıkarılan Batı Yamacı Tekniğindeki seramiklerden 13 örnek değerlendirmeye alınmıştır. Bu grup içerisinde ikişer adet kâse, tabak, lekane, kantharos ve üç adet lagynos yer alır. **D 2 ve D 12** numaralı kâselerin her ikisinin de ağız kenarı düz yapılmıştır. Kantharos formuna ait **D 10, D 11** numaralı iki parça ve lekane formuna ait **D 10, D 3** numaralı iki parça bu gruba dahil edilirken, Batı Yamacı tekniğinde bezenen kapalı kap formlarını; **D 4, D 5, D 6** numaralı lagynoslar ve **D 9** numaralı amphora oluşturur.

Değerlendirmeye aldığımız parçalar içinde **D 1 ve D 7** no.lu örnekler dışında, Batı Yamacı tekniğinde bezenen kaplar genelde küçük parçalar halinde ele geçtiği için üzerindeki süslemeler tam olarak anlaşılmasada, genelde bezemelerin kazıma ve boyanın bir arada kullanılarak oluşturulduğu görülür. **D 12, D 10, D 4, D 6** numaralı örneklerde olduğu gibi eldeki parçaların hemen hepsinde kazıma ile yapılan ya da kıvrımlı dallardan çıkan sarmaşık ve **D 9** numaralı örnekte olduğu gibi zeytin yaprakları betimlenmiştir. **D 5, D 9, D 11, D 12** numaralı örneklerde bir dala bağlı kalmaksızın, bağımsız olarak bir dizi şeklinde bir biri ardına sıralanan bitkisel süslemeler de betimlemeler arasında yer alır.

Yaprakların ve meyvelerin yapımında kullanılan renkler, kapların astarla oluşturulan fonu üzerinde kontrast oluşturacak şekilde farklılık gösterir. Boyamada kullanılan renkler kirli beyaz, koyu kahverengi ve siyahtır.

2.4.2.1. İç Yüzü Bezemeli Tabaklar

Ağız kenarları dışı çekik **D 1 ve D 7** numaralı tabaklar bu grup içerisinde değerlendirilen tam kap örnekleridir. Bu tabaklar bezeme olarak diğer örneklerden oldukça farklıdır. Kabın iç yüzeyi astarlı dış yüzeyi ise hamur renginde bırakılmıştır. İç yüzeyde girlandlar kurdeleler ile birleştirilmiş¹⁶¹ ve tondosunda yıldız motifi yapılmış rulet ve palmet süslemeleri ile birlikte görülmektedir¹⁶².

Rotroff, Attik Batı Yamacı Seramiği'nden daha çok Pergamon üretimi Batı Yamacı Seramiği'nin, Batı Anadolu ve Akdeniz'de hâkim olduğunu belirterek, bu iki büyük üretim merkezinin yanı sıra güney ve güney-batıya (Güney Levant) üretim yapan bir başka merkezi de “*Ivy Platter*” buluntularla ortaya koyarak, üçüncü üretim merkezinin lokalizasyonunun Suriye, Lübnan ya da Güney Anadolu sahil şeridinde bir yerleşim olabileceğini ileri sürer. Değerlendirmeye aldığımız bu örnek bu grubun yayılım alanına Patara da dâhil olmuştur (Harita 4).

D 1 ve D 7 numaralı tabakların bezerlerine Tarsus¹⁶³, Samaria'da¹⁶⁴ rastlanmış olup, Ephesos'ta balık tabağı olarak karşımıza çıkan benzer örnekte kabın iç yüzünde yer alan bezeme şeması farklıdır. Fakat, Ephesos'ta bulunan tabağın tipolojik olarak yakın bir örnek teşkil etmesi, bu formların farklı varyasyonlarının yapıldığını ortaya koymaktadır¹⁶⁵. Ayrıca Sardeis'te beyaz zeminli seramikler içinde değerlendirilen

¹⁶¹Bu bezemeyi Sardeis'te (Rotroff- Oliver 2003: Plate 52, 317) ve Pergamon'da (Schafer 1968: Taf. 42, F4) “Beyaz Zeminli Seramikler” içinde değerlendirilen tabak örneklerinde de kullanıldığını görüyoruz.

¹⁶²Batı Yamacı Seramiği'nin dağılımı ile ilgili daha geniş bibliyografya için bkz. Susan Rotroff, “West Slope in The East”, *Ceramiques hellenistiques et romaines productions et diffusion en Mediterranee orientale, (Chypre, Égypte et côte syro-palestinienne)*, (ed. F. Blonde- P. Ballet- J. F. Salles), *Travaux de la Maison de l'Orient* 35, Lyon 2002, s. 99- 100. Fig 3: 6.

¹⁶³Frances Follen Jones, *Pottery, Excavations At Gözlü Kule, Tarsus*. (Ed. H. Goldman), Princeton, New Jersey 1950, s. fig 127: 135..

¹⁶⁴J. W.- Crowfoot G. M.- Crowfoot G. M. Kenyon, *Samaria- Sebaste Reports of the Work of the Joint Expedition in 1931- 1933 and of the British Expedition in 1935, No. 3, The Objects from Samaria*, London 1957, s. 243, Fig. 47, 7.

¹⁶⁵Veronika Mitsopoulos-Leon, *Die Basilika Am Staatsmarkt in Ephesos Kleinfunde. 1. Teil: Keramik hellenistischer und römischer Zeit*, Wien 1991, s. 51 Taf. 47: B 99.

seramik grubu içinde yer alan tabak yine süslemenin aynısını kullanılması¹⁶⁶, iki farklı tipte üretilmiş olan tabakların aynı stilde bezenmesi bu süslemenin geniş bir coğrafyada sevilerek kullanıldığını gösterir. Analogik olarak değerlendirmeye dâhil ettiğimiz Tarsus ve Samaria örnekleri, M.Ö. 2. yy. ortalarına tarihlendirilmiş olup **D 1** ve **D 7** numaralı örnekler için de aynı tarih aralığının önerilmesi uygun olacaktır.

2.4.2.2. Yarım Küre Gövdeli Kâseler:

Patara Su Yolu'nda bulunan dış yüzü batı yamacı tekniğinde bezeli örnekleri yarım küre gövdeli kâseler oluşturur. Bu kâseler ağız kenarlarında yer alan küçük form farklılıkları sebebiyle iki grup altında değerlendirilmiştir.

a) Tip 1:

Bu tip içerisine dahil ettiğimiz **D 2** no.lu parça, ince ağız kenarlı, gövdeye doğru dışbükey bir kavisle genişleyen, gövdeden sonra kaideye doğru ise daralan bir profile sahiptir. Bezeme kabın dış yüzeyinde gövde üzerinde bir kuşak halinde yapılmıştır. Değerlendirdiğimiz örnek ağız parçası olduğu için kaidesi hakkında bir fikre sahip değiliz. Kase, dudak altından gövdeye geçişte yiv yapılmış ve gövde üzerinde boyama sarmaşık dalları ile bezenmiştir. Bu bezemenin hemen altında asma yaprağının başlangıcı görülmektedir. Gövde sağlam olamadığı için bu bölümde dalların kazıma ya da boyama olarak mı yapıldığını söylemek mümkün değildir.

Schafer, bu formdaki Pergamon parçalarını dış yüzü bezemeli ince duvarlı çanaklar olarak adlandırır ve M.Ö. 220-190 tarihlerine verir¹⁶⁷. Daha sonra yine bu form, Behr tarafından iki tip altında incelenerek form ve stilistik açıdan çeşitli gruplara ayrılmıştır¹⁶⁸. Bu gruplar içerisinde “*dış yüzü süslemeli kâseler*” başlığında değerlendirilen yarım küre gövdeli ve dış yüzlerinde genelde ince kanal bulunan

¹⁶⁶Susan Rotroff ve Andrew Oliver, *The Hellenistic Pottery from Sardis: The Finds Through 1994*, London 2003, s. Pl. 52,317.

¹⁶⁷Jörg Schäfer, *Hellenistische Keramik aus Pergamon*, PF II, Berlin 1968, s. Taf.,12; D. Behr, “Neue Ergebnisse zur pergamenischen Westabhangkeramik”, *Istmitt 38 1988*, s. Kat. Nr 53-58.D12-14, D17-D19.

¹⁶⁸Phase 1 Variation A (1. Evre A Tipi) ”tüm parçalar hafif içe dönük dudaklu ve yumurta şeklinde forma sahiptirler. Dudak kenarının altındaki yatay bezeme bir ya da daha fazla yiv ile sınırlandırılmıştır. Phase 1 Variation B (1. Evre B Tipi)de dudak düz şekilde bitmektedir. Yarım küresel bir form kazanır. Bezeme yine yiv ile sınırlandırılmıştır. 2. Evre ise yarım küresel form korunmakta, dudak az bir eğimle içe kıvrılmakta ve iç kısımda çıkıntılı bir profil yapmaktadır. Duvar kalınlığı tip 1 e göre daha kalın yapılmıştır. Bezeme, batı yamacı geç stilde bezenmiş örnekler de olduğu gibi yalnızca kazıma çizgi ile yapılmış ve yaprakların içi kazıma çizgilerle taranmıştır. Bkz. Behr 1988:147-148. Abb. 13-15.

kâseler M.Ö. 2. yy. a tarihlenmiştir. **D 2** no.lu parçayı, Behr tarafından M.Ö. 2. yy.a tarihlenen 1. Evre B Tipi içerisinde değerlendirmemiz uygun olacaktır¹⁶⁹ (Harita 2).

a) Tip 2:

Tip 2 altında değerlendirmeye alınan **D 12** no.lu parçanın formu Tip 1’de değerlendirdiğimiz örnekten oldukça farklıdır. Ağız profili düz olarak yapılan kasenin ağız çapı 13 cm’dir. Metalik bir görünüme sahip olan kase üzerinde bezemeyi sınırlandıran iki adet kazıma çizgi yer alır. Kazıma ile yapılmış olan dalların ucunda asma yaprakları boya ile vurgulanmıştır. Tip 2’de değerlendirdiğimiz kasenin yakın bir örneği Antiocheia’da karşımıza çıkar ve bu örnek M.Ö. 3 yy. sonu- 2 yy.ın başına tarihlendirilmiştir¹⁷⁰.

2.4.2.4. Kantharoslar

D 10 katalog numarası verilen kantharos gövde parçaları, kentlin kullanmış olduğu Batı Yamacı Tekniği’nde bezenmiş kap gruplarından bir diğerini oluşturur. Kantharoslar M.Ö. 4. yy.da Olympia’da daha sonra Korinth’de vurgulanmış dudak şekli ile “*Cyma- Kantharoi*” olarak karşımıza çıkar¹⁷¹. Form en parlak dönemlerini M.Ö. 3. ve 2 yy.larda sürdürmüş olup M.Ö. 150’den sonra olasılıkla modası geçtiği için ortadan kalkmıştır¹⁷².

2.4.2.4.1. S Formlu Kantharos

D 10 numarası ile bu bölümde değerlendirmeye aldığımız kantharosun benzeri Ephesos’da karşımıza çıkar¹⁷³. Bu formlar üzerinde kullanılan bezemeler genellikle devrik lotus gonca dizisi ve asma yapraklarıdır. **D 10** no.lu parçada devrik lotus gonca dizisi yapılmıştır. Lotus başlangıçları belirgin olarak izlenebilmektedir. Astarı kalın ve metalik görünüme sahiptir. **D 10** no.lu parçada kazıma çizgi üstünde yapılan beyaz

¹⁶⁹A.g.e. s. 147-148. Abb. 13-15.

¹⁷⁰F. O. Waage Hellenistic and Roman Tableware of North Syria, Antioch on the Orontes IV. I, Ceramics and Islamic Coins, (ed. F. O. Waage) 1- 60, Menasha, Wisconsin 1948, s. Pl. XI, GW2, 60; C.Rogl “Zu dem Produktionsbeginn schwarzer Sigillata in Ephesos. Die Evidenz der Tetragonos-Agora”, *ÖJh* 73 2004, s. Fig.4:2.

¹⁷¹G. R. Edwards, *Corinthian Hellenistic Pottery, Vol. VII, PartIII*, New Jersey 1975,s. Pl 15.39.41.52.53. 389-450.

¹⁷²Verena Gassner, “*Das Südtor der Tetragonos-Agora*”, *FiE* XIII/I/I, Wien 1997, s. 60.

¹⁷³Gassner tarafından Ephesos’taki Tetragonos Agorasının Güney Kapısı’nda bulunan malzeme içinde bu formlar bulunmamaktadır. Gassner, bu formların orada yeterli sayıda temsil edildiğini buna göre bu formun en belirgin kullanımı M.Ö. 3 yy. en erken M.Ö.2 yy.da yaşamış olduklarını ve M.Ö. 150 yılından sonra modasının geçtiğinden bahseder. Bkz. Gassner 1997: 60.

bantta deđmektedir ve kazıma iginin hemen ucunda lotusun bařlangıcı grlmektedir¹⁷⁴. Kolye motifi olarak da adlandırılan bu diziliř erken rneklerde dzenli ve titiz alıřılmıřtır. Ge rneklerde ise bu dzen kaybolur ve zellikle damlaları birleřtiren st kazıma basit zikzaklar halini alır¹⁷⁵. **D 10** no.lu rnekte olduka titiz ve temiz detaylar dikkati ekmektedir.

Ephesos’da bulunan rnek de “*S Formlu*” kantharos olarak deđerlendirilmiřtir. Pergamon’da ise bu form “*Karınlı Kadehler*” olarak adlandırılmıřtır. Bu rneklerde yumuřak bir gvde kavisiyle řiřkin bir karna geilmektedir. Pergamon’da bu tipte en erken olan D52-D54 numaralı paralar M.. 280-270 yıllarına, D 61-D 66 numaralı rnekler ise en ge M.. 190 yılına tarihlendirilmiřtir. Bu rnekler, deđerlendirdiđimiz **D 10** numaralı para ile olduka benzerdir. Bu nedenle Patara rneđinin M. 3. yy.ın ilk yarısına tarihlenmesi uygun olacaktır.

2.4.2.5 Amphoriskos

Amphoriskoslar, bilinen amphora formunun parfm koymak iin yapılmıř minyatr taklitleridir¹⁷⁶. Bu blmde deđerlendirdiđimiz **D 11** numaralı rnek bu formun gvde blmne ait bir paradır. Eser zerinde yer alan astar mat, kalitesiz yapılmıř ve yođun olarak dklmeler izlenmektedir. Bu formları genel olarak deđerlendirdiđimizde bezeme yapılan omuz ve boyun blmlerinde yer alan sarmařık dal sslemesi sıklıkla karřımıza ıkar. Elimizdeki para gvde blmne ait olduđu iin zerinde yer alan ssleme hakkında fikir sahibi olmamız mmkn deđildir. Fakat bu paranın yakın bir benzerine Metropolis’te karřılařılır¹⁷⁷. Metropolis’te, Akropolisin batısındaki kaya mezarlarından ıkmıř olan Nr 277-279 no.lu 3 amphoriskos buldukları kontekst ile birlikte M.. 2 yy. ikinci yarısına

¹⁷⁴A.E. Meri “Metropolis’te Bulunmuř Batı Yamacı Seramikleri”, (Yayımlanmamıř Yksek Lisans Tezi) Dokuz Eyll niversitesi, Sosyal Bilimler Enstits, İzmir 2003, s. 21 Lev. 2: 5, Lev. 3: 16. Lev.3:16 no.lu rnek Hellenistik mekanda taban seviyesinde ele gemiř olan bu para M.. 325-275’ e tarihlendirilmiřtir.

¹⁷⁵Binnr Grlr, “Metropolisin Hellenistik Dnem Seramiđi”(Basılmamıř DoktoraTezi) Dokuz Eyll niversitesi, Sosyal Bilimler Enstits, İzmir 1994, s. 23 bkz. 36 nolu dipnot.

¹⁷⁶A.E. Meri “Metropolis’te Bulunmuř Batı Yamacı Seramikleri”, (Yayımlanmamıř Yksek Lisans Tezi) Dokuz Eyll niversitesi, Sosyal Bilimler Enstits, İzmir 2003, s. 49.

¹⁷⁷Binnr Grlr, “Metropolisin Hellenistik Dnem Seramiđi”(Basılmamıř DoktoraTezi) Dokuz Eyll niversitesi, Sosyal Bilimler Enstits, İzmir 1994, s. 39-43

tariflendirilmiştir¹⁷⁸. Bu parçalar göz önüne alındığında **D 11** no.lu parça en geç M.Ö. 2. yy.da kullanılmış olmalıdır.

2.4.2.6 Lekane

Lekane formunda ağız, dışa doğru yuvarlatılmış ve gövdeye yumuşak bir geçiş yapar. Varyasyonları içerisinde dudağın hemen altında birleşen yay şeklinde bir kulp ortaya çıkmıştır. Schäfer bu formu “*karınlı çanak*” olarak değerlendirmiştir¹⁷⁹. Ağız çap aralığı 30 cm-50 cm’dir. Form ilk ortaya çıktığında bodur ve dudak henüz kalın ve geniş değildir. Zaman içinde işlevsel bir gelişim göstermiş olan bu formun duvar kalınlığı inceltmiş ve dudak daha sert bir şekilde aşağıya sarkıtılmıştır¹⁸⁰.

Geniş ve açık formuyla, dolum – boşaltım yapmak için uygun olan bu kap, içmek için uygun olmayan bir dudak formuna sahiptir. Büyük boyutlu oluşu sebebiyle içerisinde karışım yapmak için de elverişlidir. Bu kapların, şarap ve su karıştırmak için de kullanıldığına dair öneriler ortaya çıkmıştır¹⁸¹.

Lekane, M.Ö. 3 yy.’dan beri Korinth Batı Yamacı seramiğinde ve Attika’da siyah firnisli seramiklerde bilinmekteydi¹⁸². Attikka batı yamacı içinde bu form az görülmesine karşın Troia, Thasos, Labraunda, İskenderiye, Samaria ve Kerstch’deki Batı yamacı seramikleri içinde bulunmaktadır¹⁸³. Pergamon’da ise bu formun en erken örnekleri Asklepiyon ve Zeus Altarı kazılarında ele geçmiştir ve bu parçalar M.Ö. 190-180 yıllarına tarihlendirilmiştir¹⁸⁴. Behr, bu formun muhtemelen M.Ö. 2 yy.’ın başlarında Pergamon’a geldiğini ve M.Ö. 1 yy.’ın başlarına kadar devam ettiğini söyler¹⁸⁵. Rofroff, Pergamon’da çıkan örnekler için daha erken bir tarih öne sürmekte, Khios’da kontekt dâhilinde M.Ö. 3. yy.’ın ortalarına tarihlenen örneklerin buna işaret ettiğini belirtmektedir¹⁸⁶. Ephesos Devlet Agorası’nda yapılan kazılarda bu formun

¹⁷⁸A.E. Meriç “Metropolis’te Bulunmuş Batı Yamacı Seramikleri”, (Yayımlanmamış Yüksek Lisans Tezi) Dokuz Eylül Üniversitesi, Sosyal Bilimler Enstitüsü, İzmir 2003, s. 49.

¹⁷⁹Jörg Schäfer, *Hellenistische Keramik aus Pergamon*, PF II, Berlin 1968, s. Taf.,12; D. Behr , “Neue Ergebnisse zur pergamenischen Westabhangkeramik”, *Istmitt 38 1988*, s. 48.

¹⁸⁰D. Behr , “Neue Ergebnisse zur pergamenischen Westabhangkeramik”, *Istmitt 38 1988*, s.155.

¹⁸¹Jörg Schäfer, *Hellenistische Keramik aus Pergamon*, PF II, Berlin 1968, s. 48.

¹⁸²D. Behr , “Neue Ergebnisse zur pergamenischen Westabhangkeramik”, *Istmitt 38 1988*, s. 156.

¹⁸³Jörg Schäfer, *Hellenistische Keramik aus Pergamon*, PF II, Berlin 1968, s.48-49.

¹⁸⁴A.g.e. s. Abb. 18, Z 83,84.

¹⁸⁵D. Behr , “Neue Ergebnisse zur pergamenischen Westabhangkeramik”, *Istmitt 38 1988*, s.156.

¹⁸⁶Batı Yamacı Seramiği’nin dağılımı ile ilgili daha geniş bibliyografya için bkz. Susan Rotroff , “West Slope in The East”, *Ceramiques hellenistiqueset romainesproductions et diffusion en Mediterranee orientale, (Chypre, Égypteet côte syro-palestinienne)*, (ed. F. Blonde- P. Ballet- J. F. Salles), *Travaux de la Maison de l’Orient 35*, Lyon 2002, s.97-115.

bezemeli ya da bezemesiz örnekleri bol miktarda bulunmuş ve M.Ö. 2. yy.a tarihlendirilmiştir¹⁸⁷. Yine Ephesos’da Gassner’in yaptığı çalışmada Tetragonos Agorası’nda lekane formunda az sayıda parça ele geçmiştir. Bu örneklerde yoğun olarak kullanılan bezeme, ağız kenarları üzerine yerleştirilen sarmaşık dallı motiflerdir. Ayrıca parçaların ince cidarı ve gergin formlarıyla metal kapları da anımsattığını ileri süren Gassner, Atina’da batı yamacı bezemeli lekanelerin az olmasına karşın Anadolu’da sevilen bir form olduğunu belirtir¹⁸⁸ (Harita 3).

Patara’da Su Yolu çalışmalarında iki adet lekane ele geçmiştir ve **D 3** katalog numarası verilen ağız kenar parçaları bu form hakkında öneri sunabileceğimiz boyuttadır. Ağız çapı 42 cm. olan örnekte dudanın hemen altında yay şeklinde bir kulp yer alır. **D 3** numaralı parça kalın ve aşağı sarkık dudayı ile formun erken özelliklerini taşımaktadır. Astarının kaliteli oluşu ve geometrik/abstrakt tarzdaki “kanca” bezemesi ile de farklılık göstermektedir. Bu bezemenin benzer örneklerine Pergamon’da¹⁸⁹ ve Samaria’da¹⁹⁰ rastlarız. Metropolis’de Akropol’de C-D plankarelerinde yapılan kazı çalışmalarında iki adet lekane ele geçmiştir¹⁹¹. Bu benzer örneklere istinaden **D 3** no.lu parça en erken M.Ö. 3 yy. en geç ise M.Ö. 3 yy.ın sonuna ait olmalıdır. **D 8** katalog numaralı parçada ise dudak tablası üzerine iki kazıma çizgi arasına yaprak dalları yerleştirilmiştir. Bu tipe en yakın örneğe Pergamon’da¹⁹² rastlarız ve bu örnek M.Ö. 3 yy.a tarihlendirilmiştir.

2.4.2.7. Lagynos

Patara Su Yolu çalışmalarından üç adet lagynos gövde parçası ele geçmiştir. **D 4, D 5, D 6** katalog numaralı parçalarda izlendiği kadarıyla formun iç yüzleri astarsız, dış yüzler ise batı yamacı tekniğinde boyanmıştır. Her üç parçada da bezeme siyah

¹⁸⁷Veronika Mitsopoulos-Leon, *Die Basilika Am Staatsmarkt in Ephesos Kleinfunde. 1. Teil: Keramik hellenistischer und römischer Zeit*, Wien 1991, s. Taf. 49-53. B 106- 113.

¹⁸⁸Verena Gassner, “Das Südtor der Tetragonos-Agora”, FiE XIII/VI, Wien 1997, s. 60.

¹⁸⁹D. Behr , “Neue Ergebnisse zur pergamenischen Westabhangkeramik”, *Istmitt 38 1988*, s. 157, Abb. 16 Kat.Nr.71

¹⁹⁰J. W.– Crowfoot G. M.- Crowfoot G. M. Kenyon,*Samaria- Sebaste Reports of the Work of the Joint Expedition in 1931- 1933 and of the British Expedition in 1935, No. 3, The Objects from Samaria*, London 1957, s. 243, Fig. 47, 9.

¹⁹¹Hellenistik tabakada ele geçen bu parçalar Hellenistik Dönem’e tarihlenen figürin gövde parçasının hemen 15cm üzerinden ele geçer. Bu parçalar M.Ö. 3 yüzyıl’a tarihlendirilmiştir. Zeigenaus- De Luca 1968: Pl.38, Nr. 94; Miller 1974: Pl.41, Nr.105.

¹⁹²D. Behr , “Neue Ergebnisse zur pergamenischen Westabhangkeramik”, *Istmitt 38 1988*, s. Abb.15 Kat.Nr. 67 (R3,2) (Bezeme); Jörg Schäfer, *Hellenistische Keramik aus Pergamon*, PF II, Berlin 1968, s. bezeme için D48, Taf.13 (AKR 8).

astar üzerine uygulanmıştır. **D 4**, **D 6** numaralı parçalarda kazıma dallar ucunda olasılıkla asma yaprağı yapılmıştır. Bu örneklerin benzerlerine Metropolis'te Nr. 262 no.lu parçada¹⁹³ ve Ephesos'ta¹⁹⁴ rastlanmaktadır. **D 5** no.lu parça da ise “*devrik lotus dizisi*” yer alır. Bu örnekte diğerlerinden farklı olarak kırmızı-kahverengi astar üzerine bej renkte boyama yapılmıştır. Olasılıkla geç stilde yapıldığını düşündüğümüz bu parça batı yamacı stiline son dönem özelliklerini yansıtmaktadır¹⁹⁵.

2.4.2.8 Amphora

Hellenistik Dönem'de Batı Yamacı tarzında boyanmış en yaygın vazolardan biri de amphoralardır. Bu formun erken örnekleri Attika batı yamacı seramiğinde M.Ö. 3 yy.ın ilk yarısından beri bilinmektedir¹⁹⁶. Ağız düz yapılmış, sarkık dudaklı silindirik boyun, relatif şişkinlikteki bir omuz üzerinden geçiş keskin yapılmıştır. Kaideye doğru daralanan form halka kaide ile sonlandırılmıştır.

M.Ö. 2. yy. ile birlikte bu formda değişimler gözlenir. Bikonikleşen gövde ile birlikte M.Ö. 2. yy.ın son safhasında boyun oldukça genişlemiş, huni şeklini almış ve sicim kulp omuza dayandırılmıştır¹⁹⁷. Amphora formu için en belirleyici özellik boyundan omuza geçişteki metalik etkili keskinlik ve omuzdaki güçlü dönüştür.

Su Yolu'nda ele geçen **D 9** no.lu parça yalnızca beyaz boya ile yapılan zeytin dalı yaprakları ile bezenmiştir. Omuz bölümünde yer alan bu bezeme hemen altında yer alan bant ile sınırlandırılmıştır. Bu örneğin benzerine Phanagoria'da rastlarız ve Pergamon üretimi olduğu düşünülen bu kap M.Ö 3. yy.ın sonuna tarihlendirilmiştir¹⁹⁸.

3.5. Kalıp Yapımı Kabartmalı Kâseler ve Kalıplar (E 1- E 108 Lev. XIII-XXIV)

Hellenistik Dönem seramik grubu içinde tartışmasız bir şekilde ön plana çıkan kap grubu Kabartmalı Kâselerdir. “*Megara Kâseleri*” terimi, ilk kez O. Bendroff

¹⁹³A.E. Meriç “Metropolis'te Bulunmuş Batı Yamacı Seramikleri”, (Yayımlanmamış Yüksek Lisans Tezi) Dokuz Eylül Üniversitesi, Sosyal Bilimler Enstitüsü, İzmir 2003, s. ,Lev.46, Nr.262.

¹⁹⁴Veronika Mitsopoulos-Leon, *Die Basilika Am Staatsmarkt in Ephesos Kleinfunde. 1. Teil: Keramik hellenistischer und römischer Zeit*, Wien 1991, s. Taf 58, 128.

¹⁹⁵D. Behr , “Neue Ergebnisse zur pergamenischen Westabhangkeramik”, *Istmitt 38 1988*, s. Abb.2. Nr.6.

¹⁹⁶Homer A. Thompson “Two centuries of Hellenistic pottery”, *Hesperia Vol. III: Number 4, 1934*,s. Abb. 16, B3.

¹⁹⁷A.E. Meriç “Metropolis'te Bulunmuş Batı Yamacı Seramikleri”, (Yayımlanmamış Yüksek Lisans Tezi) Dokuz Eylül Üniversitesi, Sosyal Bilimler Enstitüsü, İzmir 2003, s. 48.

¹⁹⁸Jörg Schäfer, *Hellenistische Keramik aus Pergamon*, PF II, Berlin 1968, s. Abb.3.1.

tarafından kullanılmıştır¹⁹⁹. Uzun bir süre Megara Kâseleri olarak adlandırılan bu grup, daha sonra yapılan çalışmalarla bu ifadenin kastedilen grubu işaret etmediği düşünülerek kalıp yapımı seramikler gibi ifadelerle kullanılmıştır²⁰⁰. Rotroff, bu gruptaki seramikler için “*Kalıp Yapımı Kâseler*” ifadesini tercih etmiş olmasına rağmen bu ifade, kapların formunun önüne geçmiştir. Bu yüzden isimlendirmeyi, “*Yarım Küre Gövdeli Kalıp Yapımı Kabartmalı*” şeklinde değiştirmiştir²⁰¹.

Kâseler yarım küre gövdeli, kulpsuz ve kaidersiz olarak yapılmıştır. Dış yüzeyi bitkisel ve figürsel öğelerle kalıp tekniğinde süslenmiştir. İlk kez Megara’da ortaya çıkarılmaları, aldıkları bu isimlendirme ile uzun bir süre kullanılmalarına neden olmuştur. Bu grubun Akdeniz Havzası’da birçok antik yerleşimde bulunmasıyla²⁰² birlikte üretim yerinin adı geçen şehir dışında birçok bölge ve merkezde de olduğu belirlenmiştir.

Bu kapların olasılıkla öncülerinin metal vazolar olduğu kabul edilen bu kapların yapım tekniği hakkında araştırmacılar ayrıntılı bilgiler aktarırlar²⁰³. Çömlekçi çarkında çekilen yaş hamurun içine el ve alet yardımıyla yapılan süslemeler, kalıbın kurumasıyla beraber üretilen kabın dış yüzünü bezeme için hazırdır. Kalıbın içine yumuşak haldeyken oturtulan kâse, iç yüzüne iyice bastırılarak dıştaki kalıbın süslemelerinin kâse dış yüzeyine çıkması sağlanır. Kalıptan çıkartılan kabın iç ve dış yüzündeki ayrıntılar; ağız kenarı formu, madalyon, sınırlayıcı çizgiler işlenerek satışa hazır hale getirilir.

¹⁹⁹O. Benndorf (1883). *Griechische und Sizilische Vasenbilder III*, Berlin, s. 117-118.

²⁰⁰G. R. Edwards, *Hellenistic Pottery Small Objects from the Pnyx: 2*. Hesperia Supplements, Vol. 10 1956, s. 83.

²⁰¹Susan Rotroff ve Andrew Oliver, *The Hellenistic Pottery from Sardis: The Finds Through 1994*, London 2003, s.91.

²⁰²F. O. Waage Hellenistic and Roman Tableware of North Syria, Antioch on the Orontes IV. I, Ceramics and Islamic Coins, (ed. F. O. Waage) 1- 60, Menasha, Wisconsin 1948, s.29-31; Frances Follen Jones, *Pottery, Excavations At Gözli Kule, Tarsus*. (Ed. H. Goldman), Princeton, New Jersey 1950, s.163-165; J. W.– Crowfoot G. M.- Crowfoot G. M. Kenyon, *Samaria- Sebaste Reports of the Work of the Joint Expedition in 1931- 1933 and of the British Expedition in 1935, No. 3, The Objects from Samaria*, London 1957, s. 272-281; Jörg Schäfer, *Hellenistische Keramik aus Pergamon*, PF II, Berlin 1968, s.116-118; Susan Rotroff, “Silver, Glass and Clay Evidence for the Dating of Hellenistic Luxury Tableware”, *Hesperia Vol. 51*, No: 3, 329-337, Atina 1982, s. 1 vd.; Verena Gassner, “*Das Südtor der Tetragonos-Agora*”, *FiE XIII/VI*, Wien 1997, s.71-88.

²⁰³Homer A. Thompson “Two centuries of Hellenistic pottery”, *Hesperia Vol. III: Number 4*, 1934,s. 452; G. R. Edwards, *Hellenistic Pottery Small Objects from the Pnyx: 2*. Hesperia Supplements, Vol. 10 1956, s.85; Yarım yuvarlak kâselere Prehistorik Çağlardan Geç Hellenistik Dönem’e kadar değişik toplumlarda rastlanır; Susan Rotroff, “Silver, Glass and Clay Evidence for the Dating of Hellenistic Luxury Tableware”, *Hesperia Vol. 51*, No: 3, 329-337, Atina 1982, s.7.

Şimdiye kadar yapılan çalışmalarda bu kâseler başlıca iki form altında değerlendirilmiştir. Attika tipi²⁰⁴ olarak isimlendirilen ilk grupta; derin, duvarları düz ve ağız kenarı dışa doğru yumuşak bir eğim yaparak genişleyen bir profil izlenir²⁰⁵. Attika Grubu'nda yer alan formlara göre daha sonra yapıldığı düşünülen İon- Efes Tipi olarak adlandırılan ikinci grupta ise; kâse iç duvarında geçiş bazen yumuşak bazen de daha sert olabilmektedir²⁰⁶. İon- Efes Tipi'nin kâse genişliği Attika tipine göre boyuna değil enine doğru genişler²⁰⁷.

Değerli metal vazoların ucuz kopyaları olarak değerlendirilen²⁰⁸ bu kapların; Pergamon²⁰⁹, Ephesos²¹⁰, Amorium²¹¹, Milet²¹², Sardeis²¹³, Kibyra²¹⁴, Laodikeia²¹⁵ Metropolis²¹⁶, Daskyleion²¹⁷, Labraunda²¹⁸, Halikarnassos²¹⁹, Antiocheia²²⁰, Tarsus²²¹, Paphos²²², Samaria²²³, Tel Anafa²²⁴, Sidi Khrebish²²⁵ Dor²²⁶, Eretria²²⁷, Delos²²⁸,

²⁰⁴Homer A. Thompson “Two centuries of Hellenistic pottery”, *Hesperia* Vol. III: Number 4, 1934,s. Fig. 11b, A. 74.

²⁰⁵F. Courby *Les vases grecs a relief*, Paris 1922, s. Fig. 47. 1.

²⁰⁶A.g.e. s. Fig. 47. 2.

²⁰⁷Ölçüler 7,5-9 cm yükseklik ve 14-16 ağız çapı arasında değişirler. Kapasiteleri 450cc den 500-800cc'ye dek değişiklik gösterir. Rotroff 1982: 15.

²⁰⁸Susan Rotroff, “Silver, Glass and Clay Evidence for the Dating of Hellenistic Luxury Tableware”, *Hesperia* Vol. 51, No: 3, 329-337, Atina 1982, s.4.

²⁰⁹Jörg Schäfer, *Hellenistische Keramik aus Pergamon*, PF II, Berlin 1968, s. Taf. 51, K 419/603, MB 570, K 417/556, MB 119.

²¹⁰Veronika Mitsopoulos-Leon, *Die Basilika Am Staatsmarkt in Ephesos Kleinfunde. 1. Teil: Keramik hellenistischer und römischer Zeit*, Wien 1991, s. 67- 74, Taf. 76- 88.

²¹¹Amorium: R. M. Harrison, “Amorium Excavations 1990: The Third Preliminary Report”, *AnatSt* 41 1991, 215-229.

²¹²Anne Kossatz-Ulrike, *Funde Aus Milet I, Die Megarischen Becher*, Berlin- New York 1990, s. 1 vd.

²¹³Susan Rotroff ve Andrew Oliver, *The Hellenistic Pottery from Sardis: The Finds Through 1994*, London 2003, s. 91- 152, Pl. 60- 113.

²¹⁴Başak Saygılı, *Kybira'da Ele Geçen Kabartmalı Kaseler*, (Basılmamış Yüksek Lisans Tezi), Sosyal Bilimler Enstitüsü, Dokuz Eylül Üniversitesi, İzmir 2011, s.1 vdd.

²¹⁵Bahadır Duman, “Laodikeia Helenistik ve Erken Roma Dönemi Seramiği”, (Basılmamış Doktora Tezi) Selçuk Üniversitesi, Sosyal Bilimler Enstitüsü, Konya2010, s.113-137.

²¹⁶Binnur Gürler, “Hellenistic Ceramic of Metropolis in Ionia”, 9- 16, *Les Ceramiques en Anatolie Aux Epoques Hellenistique et Romaine* (Ed. C. Abadie- Reynal), *Varia Anatolica* XV, Paris 2003, s. 9- 16, Pl. X, A17-27, Pl. XI- XV, Pl. XVI, D1- 11.

²¹⁷Emel Dereboylu “Daskyleion Kabartmalı Kâseleri ve Batı Yamacı Kapları Kronoloji ve Üretim Yeri Problemleri”, *Les Ceramiques en Anatolie Aux Epoques Hellenistique et Romaine* (Ed. C. Abadie-Reynal), *Varia Anatolica* XV, Paris 2003, s. 55- 59, Pl. XLII, Pl. XLIII, K 27- 30.

²¹⁸Pontus Hellström “*Pottery of Classical, and Later Date Terra Cotta Lamps and Glass*”, Labraunda Vol. II,1.Lund 1965, s. 19- 23, Pl. 9- 11, Pl. 34. 94- 160.

²¹⁹L. E. Vaag.-V. Nørskov - J. Lund, *The Maussolleion At Halikarnassos, The Pottery*, Vol. 7 2002, Højbjerg, s. 39- 40, Pl. 76, K52- K57, Pl. 77- 78, Pl. 79, K77- 78.

²²⁰F. O. Waage Hellenistic and Roman Tableware of North Syria, Antioch on the Orontes IV. I, *Ceramics and Islamic Coins*, (ed. F. O. Waage) 1- 60, Menasha, Wisconsin 1948, s. 29- 30, Fig. 9- 15.

²²¹Frances Follen Jones, *Pottery, Excavations At Gözli Kule, Tarsus*. (Ed. H. Goldman), Princeton, New Jersey 1950, s. 163- 165, Fig. 128- 131.

²²²L. L. Neuru, “Megarian Relief Ware” *Paphos Vol. III, The Hellenistic and Roman Pottery* 1991,s. 19 vd, Fig. VI-IX.

Samos²²⁹, Korinth²³⁰, Atina²³¹, Nemea²³², Olympia²³³ gibi birçok merkezde ele geçmiş olması, antik dünyada oldukça popüler olduğunun ve Hellenistik coğrafyada oldukça sevilerek kullanıldığının kanıtı olmuştur²³⁴.

3.5.1. Patara'da Bulunan Kabartmalı Kâseler

Patara Su Yolu kazılarında seramik buluntular arasında önemli bir grubu antik kentte günümüze değin çalışma yapılan tüm alanlarında da ele geçen kabartmalı kâseler oluşturur. Su Yolu çalışmalarında bugüne kadar 310 parça tespit edilmiş olup bunlardan 108 âdeti, bu tez çalışmasına dâhil edilmiştir. Genişlik ya da yükseklikleri 2 cm. altında olan parçalar ile dönemsel ve stilistik açıdan bir anlam çıkarılması mümkün olmayan parçalar kataloğa dahil edilmemiştir.

3.6.1. Hamur ve Astar Özellikleri

Kabartmalı kâselerin hamur renkleri oldukça geniş bir renk portföyüne sahiptir. Değerlendirdiğimiz grup içinde kalıpların da bulunması, kâselerin yapılışında kullanılan hammaddenin Patara çevresinden elde edilen farklı kil yataklarından mı, yoksa başka bir bölgeden Patara'ya ithal olarak mı geldiği sorusunu akla getirmektedir. Kâselerin bir çoğunun hamurlarında mikanın yanında seyrek ve yoğun olarak

²²³J. W.– Crowfoot G. M.- Crowfoot G. M. Kenyon, *Samaria- Sebaste Reports of the Work of the Joint Expedition in 1931- 1933 and of the British Expedition in 1935, No. 3, The Objects from Samaria*, London 1957, s. 272- 281.

²²⁴L. Cornell , “A Note On The Molded Bowls”, *Tel Anafa II, i: The Hellenistic and Roman Pottery*, (ed. S. C. Herbert), 407- 416, Missouri 1997, s.417-418.

²²⁵M. Kenrick, *Excavations at Sidi Khrebish Benghazi (Berenice) Part 1, Vol.3 Supplement to Libya Antiqua-V*, Libya 1985b, s.105-118. Bu grubu “Ionian Bowls-Other Wares” olarak iki ayrı başlık altında değerlendirilmiştir.

²²⁶R. Rosenthal-Heginbottom, *Imported Hellenistic and Roman Pottery, Excavations At Dor, Final Report, Vol. IB, Areas A and C: The Finds. Qedem Reports 2* (ed. E. Stern- A. Belfer- Cohen- A. Ben Tor- Y. Tsafir), 183- 256, Jerusalem 1995, s. 209- 217, Fig. 5.3- 5,5, Fig. 5.9- 5.27.

²²⁷I. Metzger “*Die Hellenistische Keramik in Eretria*”, *Eretria, Ausgrabungen und Forschungen II*, Bern 1969, s. 22- 27, Taf. 22- 27, 41, 41. V1, V21, V12.

²²⁸A. Laumonier, *La Ceramique Hellenistique a Reliefs, 1. Ateliers Ioniens, Delos XXXI* 1977, s. 1 vd.

²²⁹R. Rölle - Kastenbein *Das Kastro Tigani, Die Bauten und Funde Griechischer, Römischer und Byzantinischer Zeit*, Samos XIV, Bonn 1974, s. 156- 158, Abb. 194- 195.

²³⁰G. R. Edwards, *Corinthian Hellenistic Pottery, Vol. VII, Part III*, New Jersey 1975, s. 151- 187, Pl. 65- 83.

²³¹Susan Rotroff , “Silver, Glass and Clay Evidence for the Dating of Hellenistic Luxury Tableware”, *Hesperia Vol. 51*, No: 3, Atina 1982, s. 2 vd; Pl. 1- 98.

²³²S. G. Miller , “Excavations at Nemea, 1983”, *Hesperia, Vol. 53*, No. 2 1984, s. 184, Pl. 40.

²³³U. Hausmann, “Hellenistische Keramik”, *Olympische Forschungen Band XXVII*, Berlin, New York 1996, 3, s. 16- 45.

²³⁴Pergamon'da en erken örnek M.Ö. 3. yüzyıl sonunda (Rotroff 1982: 10), Tarsus'ta ise 3. yy. ve erken 2. yy.da vardır (Goldman 1950:163).

kullanılan kireç parçacıklarını da görmek mümkündür. Hamurun içerisinde mika, kum ve kirecin birlikte tespit edildiği örnekler de oldukça fazladır.

3.5.1.2. Form

Patara’da bulunan örnekler form yapılandırmasında Efes-İon atölyelerinin etkisini gözlemlemek mümkündür. Ağız kenarları Atina ve Batı atölyelerinin aksine Efes- İon etkisini görebildiğimiz şekilde ya dik yapılmıştır ya da hafifçe içe döndürülmüştür. Kabartmalı Kâseler içerisinde Attik Atölyelerin etkisindeki, gövde profili daha düz ve enine daha dar olan kâseler de yer almaktadır. Bu grupta yer alan kâseler olasılıkla Attik Atölyeler’in ürünlerini taklit eden yerel ürünler olmalıdır.

3.6.3. Süslemeye Göre Sınıflandırma

Patara’da bulunan kalıp yapımı kabartmalı kâseler süsleme özelliklerine göre Bindirme Yapraklılar, Bitkisel Süslemeliler, Figürlüler ve Uzun Taç Yapraklılar, Konsantrik Yarım Daire Dekorlu Kaseler, Ağ Motifi, Çam Kozalağı, Bordürler ve Madalyonlar olmak üzere 9 grup altında toplanabilir. Bunun dışında gövde üzerindeki süsleme çeşidine göre tanımlanamayan kâseler Bordür Süslemeleri ve Madalyonlar olarak iki farklı başlık altında incelenmiştir.

Rotroff tarafından kökeni ve formları ayrıntılı olarak ele alınan bu kapların prototipleri İskenderiye’de bulunan gümüş ve metal kaplarla bağlantılı görülmektedir²³⁵. Hellström’e göre kalıp yapımı kâseler M.Ö. 2. yy.da bütün Akdeniz’de yaygın bir içki kabıdır²³⁶.

3.6.3.1 Ağ Motifi Süslemeliler

Kaplumbağa kabuğundan esinlenilmiş olduğu olası bu dekorasyon tipi seyrek görülen bir düzenlemedir. Bu motif birdenbire ortaya çıkmamıştır. Gordion’daki bir cam kâsede bu dekor kullanılmıştır²³⁷. Atina’da M.Ö. 3. yy.da siyah firnisli yarım küresel kâselerde kazıma olarak dekore edilmiş örnekler vardır. Atina’daki ağ motifli kalıp yapımı kâse örnekleri M.Ö. 1. yy.ın ilk çeyreğine, Korinth’deki örnekler en erken

²³⁵Susan Rotroff, *Hellenistic Pottery: The Plain Wares*, Agora Vol. XXXIII, New Jersey 2006a, s. 358 vd.

²³⁶Pontus Hellström “*Pottery of Classical, and Later Date Terra Cotta Lamps and Glass*,” Labraunda Vol. II,1.Lund 1965, s. 20

²³⁷Susan Rotroff, “Silver, Glass and Clay Evidence for the Dating of Hellenistic Luxury Tableware”, *Hesperia Vol. 51*, No: 3,Atina 1982, s.39.

M.Ö. 160'a, Thompson'un Grup D altında topladığı örnekler ise M.Ö. 140'a tarihlenmiştir²³⁸. Metropolis'te iki ağ motifli kâse parçası, M.Ö. 2. yüzyıla ait tabakadan ele geçmiştir. Erken tabakalarda bulunmaması, ortaya çıkışlarının uzun taç yapraklılara yakın bir tarihte olduğunu gösterir. Bu dekorasyon tipi Labranda, Tarsus, Antiokheia ve Delos'ta da görülür²³⁹.

E 1, E 2, E 3, gövde parçaları kaideye yer alan rozet bölümüne doğru bir bombe oluşturmuştur. Bu parçalar olasılıkla aynı kaba aittir. **E 3** parçasın kaideye yakın bir bölümdendir ve rozetin dış çerçevesi izlenmektedir. Rozet bölümünde yer alan motif hakkında bir şey söylemek olanaksızdır. Olasılıkla ağ motifleri beşgen olarak yapılmıştır. Yarım küreye yakın bir form sergileyen kase, ağ motifli iki örneğimizden biridir. **E 4** numaralı parçanın bordür bölümü de korunmuştur. Bordür de testere ağzı şeklinde yapılmıştır. Bordür ile ağ motifini, testere ağzı şeklinde yapılan ve bordürün hemen altında yer alan bir yiv ayırmaktadır.

E 5, E 6 ve E 7 numaralı parçalar aynı kâseye ait olup rozet bölümüne kadar korunmuşlardır. Bu kâsenin bordür bölümüne geçiş bir yiv ile sağlanmış ve bordürde inci-payet yapılmıştır. Beşgen olarak yapılan ağ motifi düz bir hat oluşturacak şekilde değil noktaların birleşmesi ile oluşturulmuştur. Bir tam bir yarım olarak yapılan kase de yarım olarak yapılan ağ motiflerinin ortasına rozet yapılmıştır. Kabın madalyon bölümünün neredeyse tama yakın kısmı korunmuştur. Bu kâse parçasında madalyon bölümünün etrafı bir sıra kabartma çizgi ile çevrili sekiz petalli rozetten oluşmaktadır²⁴⁰. Su Yolu kazılarında ele geçen amorf parçalardan biri de olasılıkla bu süsleme grubuna dâhil edilmelidir.

Delos'ta da altıgen etrafında gelişen beşgen motifi kullanılmıştır, ancak bu kâselerde çiçek rozetten oluşan madalyon da yer alır²⁴¹. Bizim örneğimizde geometrik çizgiler küçük nokta dizileri ile çizilmiştir. Beşgenlerin uçları kâsenin ağız kısmına doğru yine kısa nokta dizilerinden oluşan kabartma çizgiyle birleştirilmiştir. Beşgenlerin nokta dizisi ile belirtildiği uygulama örneklerini Didyma'da M.Ö. 2. yy.a

²³⁸ A.g.e. , s. 39.

²³⁹ Binnür Gürler, "Metropolisin Hellenistik Dönem Seramiği"(Basılmamış Doktora Tezi) Dokuz Eylül Üniversitesi, Sosyal Bilimler Enstitüsü, İzmir 1994, s.55.

²⁴⁰ Hausmann, Madalyon bölümünde rozet petalleri arasında görülen kabartma nokta süslemeli örneklerin Hellen örneklerinde görülmemekle birlikte, daha çok Suriye kaplarında tespit edildiğini söyler. Bkz. Hausmann 1996: 100.

²⁴¹ A. Laumonier, *La Ceramique Hellenistique a Reliefs, I. Ateliers Ioniens*, Delos XXXI 1977, s. Pl.44, 4056,4061.

tarihlenen bir kâsede, diğeri Miletos'ta ve bir diğeri de Histria'da bulmak mümkündür²⁴².

3.6.3.2. Çam Kozalağı Süslemeliler

Çam kozalağı dekorlu kaseler, kalıp yapımı kaselerin erken gruplarından²⁴³. Üretimin ilk aşamalarında kalıplar doğrudan çam kozalağından alınmaktadır. Bu kaselerin bilinen metal prototipleri bulunmamaktadır. Çam kozalağı dekorlu kâselerin üretiminin M.Ö. 2. yy.ın ortalarında uzun taç yapraklı kaselerin bulunuşundan sonra azalması, bu dekorun kullanıldığı örneklerin tarihleme aralığını sınırlandırması açısından önemlidir²⁴⁴. Dekorasyonun kullanıldığı dönem boyunca bezemelerde değişim daha doğrusu bozulma görülür. Çam kozalağı dekorunun geç stilizasyonunu teşkil eden piramidal çıkıntılar, Courby tarafından tanımlanmış ve tarihlendirilmiştir²⁴⁵. Courby, değişimin bir sonraki aşamasını yan yana sıralanmış eşkenar dörtgenler olarak tanımlamaktadır²⁴⁶.

Su Yolu çalışmalarında ele geçen **E 8** ve **E 9** numaralı örneklerde, çam kozalağı dekorunun geç düzenlemesi olan aralıklarla döşenmiş eşkenar dörtgenler yer alır ve bu dörtgenler, kase üzerine birbirinden bağımsız olarak yerleştirilmiştir. Bu tip dekor özelliğine sahip kaseler, Daskyleion²⁴⁷, Sardeis²⁴⁸, Pergamon²⁴⁹, Metropolis²⁵⁰, Ephesos²⁵¹, Miletos²⁵² ve Delos'ta²⁵³ görülmektedir. Künzl, bu bu grubun olasılıkla Küçük Asia'ya ait olduğunu belirtmiştir. Künzl'ün yayınında **E 9** numaralı parçaya

²⁴²K. Tuchelt "Didyma 1969/70". *IstMitt* 21, 1971, s. 56, Taf.11,172; Anne Kossatz-Ulrike, *Funde Aus Milet I, Die Megarischen Becher*, Berlin- New York 1990, s. Abb.45, no.730.

²⁴³Homer A. Thompson "Two centuries of Hellenistic pottery", *Hesperia* Vol. III: Number 4, 1934,s. 455.

²⁴⁴Susan Rotroff, "Silver, Glass and Clay Evidence for the Dating of Hellenistic Luxury Tableware", *Hesperia* Vol. 51, No: 3,Atina 1982, s. 16.

²⁴⁵F. Courby, *Les vases grecs a relief*, Paris 1922, s. 334.

²⁴⁶A.g.e. s. 386.

²⁴⁷Emel Dereboylu, "Daskyleion Hellenistik Devir Seramiği", (Basılmamış Yüksek Lisans Tezi) Ege Üniversitesi, Sosyal Bilimler Enstitüsü, İzmir 1994, s. 50-51, Çiz. 6- 27, 28, 29.

²⁴⁸Susan Rotroff ve Andrew Oliver, *The Hellenistic Pottery from Sardis: The Finds Through 1994*, London 2003, s. Pl. 104-599.

²⁴⁹O.Ziegenaus-G. De Luca, "Das Asklepieion 1: Der südliche Temenosbezirk in hellenistischer und frühromischer Zeit", *AvP* XI.1, Berlin 1968, s. Tf. 48-9.

²⁵⁰Binnür Gürler, "Metropolisin Hellenistik Dönem Seramiği"(Basılmamış DoktoraTezi) Dokuz Eylül Üniversitesi, Sosyal Bilimler Enstitüsü, İzmir 1994, s. 41-42, Çiz. 16-47.

²⁵¹G. Tuluk, "Hellenistische Reliefbecher im Museum von Ephesos", F. Krininger (Hrsg.), *Studien zur hellenistischen Keramik in Ephesos, ErgHÖJh* 2, Wien 2001,s. Tf. 41-23.

²⁵²Anne Kossatz-Ulrike, *Funde Aus Milet I, Die Megarischen Becher*, Berlin- New York 1990, s. Tf. 47-M435, M652

²⁵³A. Laumonier, *La Ceramique Hellenistique a Reliefs, 1. Ateliers Ioniens*, Delos XXXI 1977, s. Pl. 17-4226; Pl. 111- 4214, 4228, 4258; Pl. 112- 4235, 4238, 4250..

çok yakın bir örnek bulunmaktadır ve Künzl, bu malzemenin olasılıkla Küçük Asya'ya ait olduğunu belirtmiştir²⁵⁴. E 9'daki bozulma E 8'e göre daha belirgindir ve bu E 9'un daha geç bir tarihe ait olacağını akla getirmektedir. Her iki parça üzerinde grubun geç dekor özelliklerinin bulunması sebebiyle bu örneklerin M.Ö. 2. yy.ın ortalarına tarihlendirilmesi uygun görünmektedir.

3.6.3.3. Bindirme Yaprak Süslemeliler

Kabartmalı kâselerin calyx ve gövde süslemesini; eğrelti otu, palmet, akanthus ve taç yaprağı gibi bazen damarlı veya damarsız bazen de damar yerine nokta kullanılarak betimlenen yaprakların bir biri üzerine bindirilmesi şeklinde yapılmış olan örnekler bu grup altında toplanmıştır²⁵⁵. Bu grup, Pnyx²⁵⁶, Miletos²⁵⁷ ve Sardeis'te²⁵⁸ M.Ö. 2. yy.ın ortalarına tarihlendirilmiştir. Atina'da bulunan örnekler M.Ö. 3. yüzyılın son çeyreği ile M.Ö. 1. yüzyılın erken safhalarına tarihlenirken, Ephesos'ta M.Ö. 2. yüzyılın ilk yarısına²⁵⁹, Labraunda örnekleri ise M.Ö. 2. yy.a tarihlenmektedir. Yaprak detaylarının daha göz önünde olduğu örneklerin ise doğal görünümlü örneklerden sonraya tarihlenebileceğini belirtilir²⁶⁰. Bu verilerden hareketle bu kâselerin M.Ö. 2. yy.ın ilk yarısında üretilmiş olabileceğini söyleyemek yanlış olamayacaktır.

Patara'da bu tipte sekiz örnek bulunmaktadır. E 11, E 12, E 13, E 14, E 15 numaralı parçalarda yaprakların uç bölümleri yuvarlatılmış ve damarlıdır. E 16, E 17, E 18 örneklerinde ise bu kez gövde üzerinde birbiri üstüne bindirilmiş şekilde betimlenen damarlı yaprakların sivri kısımları aşağıya bakar şekildedir.

E 11 kase parçası bordür bölümü ile birlikte ele geçmiş fakat bu bölümde ion kymationu yapılmamıştır. Bordürde kullanılan İon kymationu dekoru ve duvarda kullanılan bitkisel bezeme, tüm merkezlerde ve Patara'da da Helenistik Dönem

²⁵⁴Susanna Künzl, *Ein Komplex von Formschlüsseln für Megarische Becher; die*, Mainzer Werksatt 2002, s. 17, Tf. 216- 99.

²⁵⁵ Küçük yaprakların formundan yola çıkarak önerilen isimler için bkz. Kossatz 1990: 7.

²⁵⁶ G. R. Edwards, *Hellenistic Pottery Small Objects from the Pnyx: 2*". Hesperia Supplements, Vol. 10 1956, s. Pl. 43-44.

²⁵⁷ Anne Kossatz-Ulrike, *Funde Aus Milet I, Die Megarischen Becher*, Berlin- New York 1990, s. 73. Abb. 34- M612.

²⁵⁸ Susan Rotroff ve Andrew Oliver, *The Hellenistic Pottery from Sardis: The Finds Through 1994*, London 2003, s. Pl.60-361; Pl.71-428; Pl.72-431.

²⁵⁹ Verena Gassner, "Das Südtor der Tetragonos-Agora", FiE XIII/I/I, Wien 1997, s. 77.

²⁶⁰ Pontus Hellström "Pottery of Classical, and Later Date Terra Cotta Lamps and Glass,". Labraunda Vol. II,1.Lund 1965, s.21- 22.

boyunca sıklıkla karşımıza çıkar. Bu parçanın yakın örneklerine Metropolis²⁶¹, Sardeis²⁶², Miletos²⁶³, Ephesos²⁶⁴, Laodikeia²⁶⁵, Delos²⁶⁶ gibi kentlerde de rastlamaktayız. **E 14** numaralı kase kaide parçasının madalyon bölümü yapılmamıştır. **E 16, E 17 E 18** parçalarda ise madalyon üzerinde birbiri üzerine bindirilmiş şekilde yapraklar betimlenmiştir. Bu parçaların tamamının siyah astar ve gri hamurlu olması ve tonlarıyla birbirlerine yakın özellikler göstermesi, benzerleri de göz önüne alındığında M.Ö. 2. yy.ın son çeyreğine²⁶⁷ tarihlenmesi uygun olacaktır.

3.6.3.4. Bitkisel Süslemeliler

Bitkisel dekorlu kase grubu, kalıp yapımı kaselerin erken tiplerindedir²⁶⁸. Thompson, bu grubu Kabartmalı Kâseler içerisindeki en erken grup olarak gösterir ve M.Ö. 3. yy.ın ilk çeyreğinin sonlarına tarihler²⁶⁹.

Thompson, taban madalyonu, palmye dalı ve lotus yaprakları gibi öğelerin Mısır özelliği olduğunu belirtir ve çoğunlukla bu grubun erken kaselerinde Mısır etkilerini aramak gerektiğinden bahseder²⁷⁰. Atina Agorası'ndaki örneklerin başlangıcı olarak M.Ö. 3. yüzyılın son çeyreğine önerilirken²⁷¹ Korinth'te bu tarih M.Ö. 250 civarındır²⁷². Edward Korint'de bulunan bitkisel süslemeli kâselerin Attik kökenli Bion ve Argos Atölyeleri'nin ürünü olduğunu belirtir²⁷³. Bu grup, Patara'da bulunan kabartmalı kâseler arasında yaptığımız tipolojide sayıca en fazla grubu oluşturur.

²⁶¹Binnür Gürler, "Metropolisin Hellenistik Dönem Seramiği"(Basılmamış Doktora Tezi) Dokuz Eylül Üniversitesi, Sosyal Bilimler Enstitüsü, İzmir 1994, s. Çiz. 24 – 75.

²⁶²Susan Rotroff ve Andrew Oliver, *The Hellenistic Pottery from Sardis: The Finds Through 1994*, London 2003, s. Pl.78, 457.

²⁶³Anne Kossatz-Ulrike, *Funde Aus Milet I, Die Megarischen Becher*, Berlin- New York 1990, s. Abb. 37, M 659.

²⁶⁴Verena Gassner, "Das Südtor der Tetragonos-Agora", FiE XIII/VI, Wien 1997, s. Tf. 16/ 225; G. Tuluk, "Hellenistische Reliefbecher im Museum von Ephesos", F. Krinzinger (Hrsg.), Studien zur hellenistischen Keramik in Ephesos, *ErgHÖJh 2*, Wien 2001, s. Tf. 31-5.

²⁶⁵Bahadır Duman, "Laodikeia Hellenistik ve Erken Roma Dönemi Seramiği", (Basılmamış Doktora Tezi) Selçuk Üniversitesi, Sosyal Bilimler Enstitüsü, Konya 2010, s. 120-121.

²⁶⁶A. Laumonier, *La Ceramique Hellenistique a Reliefs, I. Ateliers Ioniens*, Delos XXXI 1977, s. Pl. 18/ 1269.

²⁶⁷L. L. Neuru "Megarian Relief Ware" *Paphos Vol. III, The Hellenistic and Roman Pottery 1991*, s. 15

²⁶⁸Binnür Gürler, "Metropolisin Hellenistik Dönem Seramiği"(Basılmamış Doktora Tezi) Dokuz Eylül Üniversitesi, Sosyal Bilimler Enstitüsü, İzmir 1994, s. 44.

²⁶⁹Homer A. Thompson "Two centuries of Hellenistic pottery", *Hesperia Vol. III: Number 4*, 1934, s.457.

²⁷⁰A.g.e. s. 315-328.

²⁷¹Susan Rotroff, "Silver, Glass and Clay Evidence for the Dating of Hellenistic Luxury Tableware", *Hesperia Vol. 51*, No: 3, Atina 1982, s. 18.

²⁷²G. R. Edwards, *Corinthian Hellenistic Pottery, Vol. VII, Part III*, New Jersey 1975, s.156.

²⁷³C. M. Edwards, "Corinthian Moldmade Bowls: The 1926 Reservoir", *Hesperia*, Vol. 55, No. 4 1986, s. 396.

Toplam 19 adet olan bitkisel süslemeli parçalar çoğunlukla gövde parçasından oluşmaktadır. 5 örneğin astarı mat kırmızımsı (E 19, E 21, E 20, E 22, E 25) olmasıyla diğerlerinden ayrılmaktadır geriye kalan 15 örnek ise gri hamur ve siyah ya da koyu gri astarlıdır.

Patara'da bulunan bitkisel süslemeli kabartmalı kâseler üzerinde görülen en yaygın bezeme sivri uçlu lotus yapraklarıdır. E 19, E 21, E 26, E 30, E 31, E 36, E 38 numaralı örneklerde lotus yaprağının ortasında bulunan ve yaprağı dikine kesen damar bazen düz bir kabartma çizgi şeklinde betimlenirken E 35, E 40 numaralı örneklerde kabartma noktalardan oluşur²⁷⁴.

Kabartmalı kâselerde sıkça karşımıza çıkan bir başka bitkisel süsleme ögesi de eğrelti otu yaprağı betimidir. E 20, E 22, E 25, E 27, E 28, E 29, E 32, E 34, E 37, E 39 numaralı örneklerde gövde üzerinde geniş boşlukları dolduran bu süsleme ögesi bir merkezden çıkarcasına yanında çeşitli yardımcı süsleme elemanlarıyla birlikte görülür. Bu bazen bir rozet (E 34) bazen de uzun taç yaprağı (E 36, E 39) öğeleri ile birlikte olabilmektedir.

3.6.3.5. Uzun Taç Yaprağı Süslemeliler

Yaklaşık olarak M.Ö. 2. yy.ın ortasında sade şemalı dekorasyonu ile yeni bir tip ortaya çıkmıştır. Bu kaselerin duvarı, uzun yuvarlatılmış, merkezi damarları olmayan yapraklar ile kaplanmıştır. Bu grubun ilk kez Atinalı çömlekçiler tarafından üretimine başlandığı düşünülmektedir²⁷⁵.

Kökeninin metal kaplar olduğu düşünülen²⁷⁶ bu kaplar, M.Ö. 4. yy.da Yunanistan'da Arkaik ve Klasik Dönem metal eserlerde ve yivli seramiklerde görülür²⁷⁷. Courby, Delos kaseleri üzerinde tanımladığı bu dekorasyonun M.Ö. 4. yy.ın ikinci yarısında yaygın olan krater ve amphora üzerindeki yivlerden geliştiği görüşündedir²⁷⁸.

²⁷⁴ Bahadır Duman, "Laodikeia Helenistik ve Erken Roma Dönemi Seramiği", (Basılmamış Doktora Tezi) Selçuk Üniversitesi, Sosyal Bilimler Enstitüsü, Konya 2010, s. Lev. XXXVI, F15..

²⁷⁵ Susan Rotroff, "Silver, Glass and Clay Evidence for the Dating of Hellenistic Luxury Tableware", *Hesperia Vol. 51*, No: 3, Atina 1982, s.36.

²⁷⁶ A.g.e., s.34.

²⁷⁷ A.g.e., s.34.

²⁷⁸ F. Courby, *Les vases grecs a relief*, Paris 1922, s. 386.

Gürler, bu şemanın temelde farklı olduğunu savunmaktadır. İlkinde mekanik, geometrik bir motifken, ikincisinde bitkisel kökenli olduğunu ve lotus petallerinden geliştiğini ifade etmektedir²⁷⁹. Uçları yuvarlatılmış uzun taç yapraklarının tüm gövdeyi kapladığı bu kaseleri Grup D içerisinde değerlendiren Thompson, Atina’da M.Ö. 2. yy.ın ikinci çeyreğinde üretilmeye başlandığını ve M.Ö. 150’den sonra üretimlerinin artarak M.Ö. 1. yüzyıl başlarında popüler olduğunu belirtir²⁸⁰.

Rotroff daha sonraki bir çalışmasında Uzun Taç Yapraklı örneklerin Atina’da ortaya çıkış tarihini biraz daha daraltarak M.Ö. 2. yy.ın 2. çeyreği olarak değiştirir²⁸¹. Grace ise M.Ö. 2. yy.ın 2. çeyreğinde başladığını söyler, lakin başlangıçta yapımı zor olması bu betim türünün sınırlı üretimin olduğunu belirtir²⁸². Korinth’te bulunan ilk örnekler için ise M.Ö. 165 tarihi önerilmektedir²⁸³. Ephesos’ta, M.Ö. 2. yy.a²⁸⁴ Pnyx örnekleri, M.Ö. 2. yy.ın ortasına tarihlenir²⁸⁵. Laodikeia’da benzer örnekler ele geçmiştir²⁸⁶. Efestia buluntularını değerlendiren Massa, uzun taç yapraklı kâselerin M.Ö. 2. yy.ın 2. Çeyreği ile M.Ö. 1. yy.ın başına kadar bir tarih aralığından bahsetmektedir²⁸⁷.

Anadolu örnekleri buldukları kentlere göre farklılık gösterirler. Bu grup, Labraunda’da M.Ö. 2. yy.ın ortalarına tarihlenirken²⁸⁸ Pergamon’da M.Ö. 165²⁸⁹, Sardeis’de ise M.Ö. 165’den M.Ö. 145 tarihine kadar olan bir kullanım aralığı

²⁷⁹ Binnür Gürler, “Metropolisin Hellenistik Dönem Seramiği”(Basılmamış Doktora Tezi) Dokuz Eylül Üniversitesi, Sosyal Bilimler Enstitüsü, İzmir 1994, s. 56.

²⁸⁰ Homer A. Thompson “Two centuries of Hellenistic pottery”, *Hesperia* Vol. III: Number 4, 1934, s. 458.

²⁸¹ Susan Rotroff Rotroff, “The Long-Petal Bowl from the Pithos Settling Basin”, *Hesperia*, Vol. 57, No. 1 1988, s. 98; Susan Rotroff ve Andrew Oliver, *The Hellenistic Pottery from Sardis: The Finds Through 1994*, London 2003, s. 122.

²⁸² V. Grace “*Stamped Amphora Handles Found in 1931- 1932*”, *Hesperia* III 1985, s. 23.

²⁸³ G. R. Edwards, *Corinthian Hellenistic Pottery, Vol. VII, Part III.*, New Jersey 1975, s. 176. bu yayında Korinth örnekleri M.Ö. 150- 146 arasına tarihlenir. Korinth’teki üretimin başlangıç tarihi olarak M.Ö. 165 tarihini önerir bkz. Edwards 1986: 392.

²⁸⁴ Emel Dereboylu, “Daskyleion Kabartmalı Kâseleri ve Batı Yamacı Kapları Kronoloji ve Üretim Yeri Problemleri”, *Les Ceramiques en Anatolie Aux Epoques Hellenistique et Romaine* (Ed. C. Abadie-Reynal), *Varia Anatolica* XV, Paris 2001, s. Taf. 18, 131.

²⁸⁵ G. R. Edwards, *Hellenistic Pottery Small Objects from the Pnyx: 2*”. *Hesperia Supplements*, Vol. 10 1956, s.91.

²⁸⁶ Bahadır Duman, “Laodikeia Hellenistik ve Erken Roma Dönemi Seramiği”, (Basılmamış Doktora Tezi) Selçuk Üniversitesi, Sosyal Bilimler Enstitüsü, Konya 2010, s. Levha XXXIX- XL: F28- F38.

²⁸⁷ Morella Massa “*La ceramica ellenistica con decorazione a rilievo dellabottega di Efestia*. Monografie della Scuola archeologica di Atene e delle missioni italiane in Oriente”, 5, Roma 1992, 113.

²⁸⁸ Pontus Hellström , “*Pottery of Classical, and Later Date Terra Cotta Lamps and Glass*,”. *Labraunda* Vol. II,1., Lund 1965, s. 22, Pl. 11, nos, 142- 149.

²⁸⁹ P. J. Callaghan “On the Origin of the Long Petal Bowl”, *BICS* 29, 1982, s. 65-67.

verilmiştir²⁹⁰. Edward, Korinth örnekleri için yaptığı değerlendirmede erken örneklerin taç yapraklarının ortasının dış bükey olup, yaprakların birbirinden bağımsız olduğunu, ilerleyen aşamada taç yapraklarının ortasının yassılaştığını veya yaprakların birbirine bitişik olarak betimlendiğini ileri sürer. Son aşamada ise yaprakların birbirine bitişik, yaprak ortaları iç bükey görünüm kazanır, bu gelişime ters düşen örnekleri vererek aynı düşüncede olmadığını gösterir²⁹¹. Callaghan, Pergamon Zeus Altarı'nın temelinde bulunan uzun taç yapraklı kaselere dikkat çekerek üretimin yaklaşık olarak M.Ö. 165'te başladığını ve Pergamon'daki üretimin Korinth'den daha erken olabileceği sonucuna varmıştır²⁹².

Patara'da uzun taç yaprak bezemeli dokuz adet kase parçası değerlendirilmiştir. Sekiz adet kase, gri hamur ve siyah astarlı iken **E 41** no.lu parça ise mat kırmızımsı astarlıdır. **E 41, E 43, E 46** numaralı örneklerde taç yaprakları iç bükey yapılmıştır. **E 45, E 47, E 48, E 49** örneklerde ise uzun taç yapraklar iç bükey yapılmıştır.

E 45, E 47 numaralı parçalarda gruplar halinde birbirinden bağımsız olarak betimlenen kabartma kenarlı uzun taç yapraklarının yanında bitki filizleri görülür. **E 42, E 44** ve **E 45** numaralı parçalar üzerinde iç bükey iki yaprağın arasına dış bükey olarak yapılan dolgu motifler yerleştirilmiştir. **E 43, E 44, E 45** numaralı kase parçalarında ise uzun taç yapraklarının arasında dikey olarak kabartma nokta dizini yapılmıştır. **E 44** no.lu örnek kırmızı mat astarlıdır. **E 43** no.lu örnek ise aynı formun gri astarlı örneğini oluşturur. Fakat **E 45** numaralı örnek, **E 44, E 43** no.lu örneklerdeki gibi iç bükey değil dış bükey yapılmış olup eğrelti otu köşe sınırlandırmaları olarak yerleştirilmiş olmalıdır. Gövde üzerinde geniş boşlukları dolduran bu süsleme ögesi bir merkezden çıkarcasına yanında çeşitli yardımcı süsleme elemanı olarak görülür. Bu süsleme dışında **E 45** no.lu uzun taç yapraklarının arasında dikey olarak kabartma nokta dizini yapılmıştır. **E 45** ve **E 49** no.lu örneklerde madalyon bölümünde **E 45** nolu parçada "NY" bölümü sağlam kalmıştır ve ve olasılıkla çömlek atölyelerine işaret etmektedir. **E 49** nolu parça "ΔΩρο" tam olarak okunmaktadır²⁹³.

²⁹⁰Susan Rotroff ve Andrew Oliver, *The Hellenistic Pottery from Sardis: The Finds Through 1994*, London 2003, s. 108-124.

²⁹¹C. M. Edwards, "Corinthian Moldmade Bowls: The 1926 Reservoir", *Hesperia*, Vol. 55, No. 4 1986, s. 392.

²⁹²P. J. Callaghan "On the Origin of the Long Petal Bowl", *BICS*29,1982, s.65-67.

²⁹³"ΔΩρο" (Doro) ya da ΔΩροΣ (Doros) olarak kullanımları vardır. Hediye anlamına gelmektedir.

3.6.4.6 Konsantrik Yarım Daire Dekorlu Kaseler

Konsantrik yarım daire dekoru ya da Makedonya kalkanı tarzı dekor biçiminde adlandırılan bu tipte iç içe geçmiş halkaların ortasında yıldız ya da rüzgar gülü motifi yer alır. Halkaların arasında kalan boşluklar kabartma noktalarla doldurulmuştur²⁹⁴.

Bu bezemenin çıkış noktası için çeşitli öneriler sunulmuştur. Thompson, Atina Agorası'ndaki Hellenistik yapı hafriyatı sırasında tahrip edilen mezarlardaki geometrik seramiklerden esinlendiğini vurgulamıştır²⁹⁵. Callaghan, Korinthli çömlek ustalarının buluşu olduğunu öne sürer²⁹⁶. Zahn, ilk çıkışının genellikle batı yamacı seramiklerde oluşan boyalı girlandlardan olduğunu savunmuştur²⁹⁷. Baur, motifi Makedonya geleneğine bağlar²⁹⁸.

Bu grubun bezeme şeması Makedonya kökenli olmalıdır ve içlerinde yıldız olan iç içe geçmiş yarım daireler bazen etraflarında kabarik noktalarla birlikte Makedonya sikkelerinde sıklıkla kullanılmıştır. Antigonos Gonatas'a (M.Ö. 277-239) ve V. Philipp'e (M.Ö. 220-179) ait tetradrachmilerin ön yüzlerinde portrelerin etrafında bu bezeme görülmektedir²⁹⁹.

Atina'da bu stil M.Ö. 2. yy.ın ortasında üreilmeye başlar ve M.Ö. 1. yy.ın başlarına dek kullanım görür³⁰⁰. Korinth'de bu bezemeye sahip kaseler M.Ö. 150-146 arasında üretilmiştir³⁰¹. Korinth'de bu bezemenin M.Ö. 150 ve M.Ö. 146 tarihleri arasındaki kısa bir dönemde görülmesi, yeni bir tipin başlaması, ihraç edilmesi ve kopyalanmasının Hellenistik dünya içinde ne kadar çabuk gerçekleştiğini

²⁹⁴Susanna Künzl, *Ein Komplex von Formschüsseln für Megarische Becher; die*, Mainzer Werksatt 2002, s. 40, Tf. 137- 67; 43, Tf. 179-82..

²⁹⁵Binnür Gürler, "Metropolisin Hellenistik Dönem Seramiği"(Basılmamış DoktoraTezi) Dokuz Eylül Üniversitesi, Sosyal Bilimler Enstitüsü, İzmir 1994, s.53.

²⁹⁶P. J. Callaghan "On the Origin of the Long Petal Bowl", *BICS* 29,1982, s. 53-60.

²⁹⁷R. Zahn, "Tongeschirr", in Priene: *Ergebnisse der Ausgrabungen und Untersuchungen in den Jahren 1895- 1898*, (ed. Theodor Wiegand and Hans Schrader) 1904,s. 406-407.

²⁹⁸Binnür Gürler, "Metropolisin Hellenistik Dönem Seramiği"(Basılmamış DoktoraTezi) Dokuz Eylül Üniversitesi, Sosyal Bilimler Enstitüsü, İzmir 1994, s. 53 Dipnot 118

²⁹⁹A. g. e. s. 53 Dipnot 119..

³⁰⁰Homer A. Thompson "Two centuries of Hellenistic pottery", *Hesperia* Vol. III: Number 4, 1934, s. 406Susan Rotroff , "Silver, Glass and Clay Evidence for the Dating of Hellenistic Luxury Tableware", *Hesperia* Vol. 51, No: 3,Atina 1982, s. 38-39; K. Parlasca , "Zur hellenistischen Reliefkeramik Kleinasien",*BABesch* 57, 1955, s. 132.

³⁰¹K.W. Slane, *The Sanctuary of Demeter and Kore the Roman Pottery and Lamps*, Corinth XVIII/2, 1990, s.182-184.

göstermektedir³⁰². Delos'da³⁰³ bu bezeme M.Ö. 2. yy.ın ortalarından başlayarak kullanılmıştır.

Bu bezeme Sardeis'te ilk olarak M.Ö. 175 tarihinde görülmüştür³⁰⁴. Pergamon'da ise bu gruba ait parçalar en erken M.Ö. 190'a verilir³⁰⁵. Ephesos'da bu bezeme M.Ö. 2. yy.ın ikinci yarısında kullanılmaya başlanmış olup³⁰⁶, Kyme³⁰⁷, Metropolis³⁰⁸, Labraunda³⁰⁹, Miletos³¹⁰, ve Tarsus'da³¹¹, Korinth³¹² M.Ö. 2. yy.ın ikinci yarısından itibaren görülmeye başlanmıştır. Olasılıkla aynı kaba ait parçalar olan **E 50 ve E 51** bu bezeme için tekil bir örnektir. Tüm kentlerde az miktarda ele geçmesi alışılabilir bir durumdur. Parçanın az bir kısmının korunmasından dolayı detaylı fikir vermese de malzemeyi diğer kentlerdeki malzemelerle karşılaştırılarak M.Ö. 2. yy. ortalarına tarihlendirmemiz uygun olacaktır.

3.6.4.7 Bordürler

Genelde bordür bölümündeki süslemelerin sağlam kaldığı örneklerin gruplandırması gövdede ve calyx bölümünde yapılan süslemeler dikkate alarak yapılmıştır. Patara'da bu gruba dâhil ettiğimiz toplam 42 parça bulunmuştur. Su Yolu çalışmalarında ele geçen bu parçalar kendi içerisinde çeşitlilik gösterir.

E 50, E 51, E 52, E 53, E 54, E 55, E 56, E 57, E 59, E 60, E 61, E 62, E 63, E 64³¹³, E 66, E 67, E 68, E 69, E 70, E 71, E 72, E 73, E 74 numaralı parçaların bordür kısmında İon kymationu görülür. **E 53** ve **E 57** numaralı parçalar aynı kaseye

³⁰²Susan Rotroff, "Silver, Glass and Clay Evidence for the Dating of Hellenistic Luxury Tableware", *Hesperia Vol. 51*, No: 3, Atina 1982, s. 38.

³⁰³A. Laumonier, *La Ceramique Hellenistique a Reliefs, 1. Ateliers Ioniens*, Delos XXXI 1977, s. Pl. 45 no: 4303, 4305, 4306, 4313, 4328, 4335.

³⁰⁴Susan Rotroff, "The Long-Petal Bowl from the Pithos Settling Basin", *Hesperia*, Vol. 57, No. 1 1988, s. 126, Pl.100-576.

³⁰⁵O. Ziegenaus - G. De Luca *Das Asklepieion 1: Der südliche Temenosbezirk in hellenistischer und frühromischer Zeit*, AvP XI.1, Berlin 1968, s. Tf. 50: 256, Tf. 54: 356.

³⁰⁶C. Rogl "Eine Vorschau zu den reliefverzierten Trinkbechern der ephesischen Monogrammm-Werkstätte", F. Krinzinger (Hrsg.), *Studien zur hellenistischen Keramik in Ephesos*, *ErghÖJh* 2 2001, s. Tf. 67: Abb. 13:RB 11.

³⁰⁷J. Bouzek - L. Jansova, "Megarian Bowls Avta Bernasia Uni. Carolinae, *Kyme I*, 1974, s. 68.

³⁰⁸Binnür Gürler, "Metropolisin Hellenistik Dönem Seramiği"(Basılmamış Doktora Tezi) Dokuz Eylül Üniversitesi, Sosyal Bilimler Enstitüsü, İzmir 1994, s. 54

³⁰⁹Pontus Hellström, "Pottery of Classical, and Later Date Terra Cotta Lamps and Glass", Labraunda Vol. II, 1., Lund 1965, s. Pl. 11 no: 152-154.

³¹⁰Anne Kossatz-Ulrike, *Funde Aus Milet I, Die Megarischen Becher*, Berlin- New York 1990, s. Tf. 55: M477, 749, Tf. 46: M742, 262, 434.

³¹¹H. Goldman, *Excavation at Gözlu Kule, Tarsus; The Hellenistic and Roman Period. Vol. I*, Princeton, New Jersey 1950, s. Fig. 129, no: 158..

³¹²G. R. Edwards, *Corinthian Hellenistic Pottery, Vol. VII, Part III.*, New Jersey 1975, s. Pl. 80, 921.

³¹³Ağız kenar parçası olan bu örnekte hemen bordürün üzerinde pişirme hatası izlenir.

ait olmalıdır. Değerlendirdiğimiz grup içinde yer alan kâselerde metalik görünümlü siyah astarlı, (E 50, E 51, E52, E53, E 57³¹⁴, E 60, E 65, E 67, E 68, E 70, E 71, E 73, E 74, E 76, E 77, E 78, E 79, E 80, E 81, E 82, E 83, E 84, E 85, E 87, E 88, E 89, E 90) kahverengi (E 60- E 64), kımızı (E 86), kırmızı metalik görünümlü astarlı (E 66, E 69, E 72, E 75) ve olasılıkla alternatif yaratma çabası ile çömlek ustaları siyah-kırmızı (E 63, E 91) siyah-kahverengi (E 56) astar renklerini bir arada kullanmışlardır.

E 51, E 86, E 87, E 88, E 89, E90 numaralı parçalarda gövde üst yarısındaki süslemelerde rozet betimlemeleri yer almaktadır. Sayıca daha az diğer örneklerde görülen bordür süslemeleri ise çift uçlu spiral (E 91) meander ve ion kymationu, (E 58, E 65, E 76, E 77, E 78, E 79, E 80, E 81, E 82, E 83, E 84, E 96), Lesbos kymationu (E 75) ve diyagonallerle bölünmüş karelerin etrafında ilerleyen olasılıkla meander ile devam eden örnekler de yer alır (E 85). Meander ve İon kymationunu birlikte kullanıldığı rozetli örnekler, Metropolis'te Stoa'nın kuzey bölümünde M.Ö. 3 yy.ın ilk çeyreğine tarihlendirilmiştir³¹⁵.

Bordürlerde, diyagonaller ile bölünmüş karelerin etrafında ilerleyen meanderin, çiçek rozetlerin ve İon kymationunun kullanımı yaygındır. Çerçeve içinde kullanılan motifler ise; spiraller, İon kymationu ve çiçek rozetlerden oluşur. Kalıp yapımı kaselerde bir çok tipin kullanılmış olduğu dikkate alınırsa Patara'da ion kymationu ve diyagonallerle bölünmüş karelerin etrafında ilerleyen meander bandının çok sık tercih edildiği gözlenir. E 55, E 56 ve E 87 numaralı parçalarda görülen İon chymationlu benzer örnekler Delos'da tüm atölyelerin ürünlerinde görülen yaygın bir düzenlemedir³¹⁶. Ephesos, Priene, Kyme, Pergamon, Myrina, Labraunda, Tarsus ve Antiokheia'da yerel üretimlerde en sık rastlanan bezeme çerçeve motifli İon chymationudur³¹⁷. Çiçek rozetlerin köşeli ya da yuvarlak olanları, defne buketleri,

³¹⁴ E 57, E 53 olasılıkla aynı kaba ait parçalardır.

³¹⁵ Binnür Gürler, "Metropolisin Hellenistik Dönem Seramiği"(Basılmamış Doktora Tezi) Dokuz Eylül Üniversitesi, Sosyal Bilimler Enstitüsü, İzmir 1994, s. Çiz. 31, Çiz. 32.

³¹⁶ A. Laumonier, *La Ceramique Hellenistique a Reliefs, 1. Ateliers Ioniens*, Delos XXXI 1977, s. Pl. 1,2,9,11,13,15,17-20,29,30,34.

³¹⁷ F. Courby, *Les vases grecs a relief*, Paris 1922, s. Fig. 85 no.23, Fig.86, 87; J.Bouzek - L. Jansova, "Megarian Bowls Avta Bernasia Uni. Carolinae, Kyme I, 1974, s. P1.9,11; H. Goldman, *Excavation at Gözlü Kule, Tarsus; The Hellenistic and Roman Period. Vol. I*, Princeton, New Jersey 1950, s. Fig. 129, 130, , 1 Fig. 9-11, 13,14.

spiraller, kalp yapraklar Lesbos kymationu ve filizler ise İonia atölyelerinin repertuarındadır³¹⁸.

E 93 numaralı kasenin bordüründe kanatları açık, monoton bir sıra halinde sağa doğru ilerleyen Eroslar mevcuttur. Eroslar kalıp yapımı kaselerde bu şekilde, tek başlarına çerçevede ya da doldurma motifi olarak kullanılırlar. Çerçevenin en yakın örneği Pergamon'da³¹⁹ görülmektedir ve M.Ö. 2. yy.ın ikinci yarısına tarihlenmiştir. Benzer Eros figürleri Sardeis³²⁰, Ephesos³²¹, Delos³²² gibi kentlerde karşımıza çıkmaktadır. Bu bölümde değerlendirdiğimiz örnekleri M.Ö. 3. yüzyılın ilk çeyreği ile M.Ö. 2. yüzyılın ikinci yarısına tarihlendirmemiz uygun olacaktır.

İncelediğimiz bu grup içinde yer alan bordürlerde iki renk kullanımının yaygın olduğu dikkati çekmektedir. Olasılıkla üretilen kabartmalı kase gruplarında var olan pazarı içinde çeşitliliği arttırmaya yönelik yapılmış olmalıdır.

3.5.1.8. Madalyonlar

Bu bölümde süslemelere göre herhangi bir sınıflamaya dâhil edilemeyen ve yalnızca madalyon kısımlarına göre değerlendirilen beş parça incelenmiştir. **E 97** numaralı parçanın siyah astarlı ve gri hamurlu madalyon kısmında petalli rozetleri arasında kabartma şeklinde birer nokta yer almaktadır³²³. Yine üzerinde rozet bulunan kırmızı metalik astarlı **E 5**, **E 6** ve **E 7** numaralı parçalar parlak ve pürüzsüz yüzeylidir. **E 95** numaralı parça ise diğerlerinden farklı olarak kırmızimsı hamur ve siyah parlak astara sahiptir. Bu örnekte, çerçeve içerisine sığdırılan dört adet sarmalın uç bölümleri merkeze dayandırılmış, ikiye ayrılan uçlar çerçeveye doğru uzanarak völütler oluşturmaktadır. Dört yaprağın oluşturduğu völütler sekiz adet olup çerçeveye dayanır.

³¹⁸ A. Laumonier, *La Ceramique Hellenistique a Reliefs, I. Ateliers Ioniens*, Delos XXXI 1977, s. Pl. 1,2,9,11,13,15,17-20,29,30,34; ; J.Bouzek - L. Jansova, "Megarian Bowls Avta Bernasia Uni. Carolinae, *Kyme I*, 1974, s. Fig. 34, 35, Pl.18.

³¹⁹ E.Boehringer - F. Krausus, "Das Temenos fur den Herrskult", *AvP IX, Berlin, Leipzig*, 1937, s. Tf. 58.

³²⁰ Susan Rotroff ve Andrew Oliver, *The Hellenistic Pottery from Sardis: The Finds Through 1994*, London 2003, s. Pl. 86-499.

³²¹ Verena Gassner, "Das Südter der Tetragonos-Agora", *FiE XIII/VI*, Wien 1997, s. Tf. 14- 210.

³²² A. Laumonier, *La Ceramique Hellenistique a Reliefs, I. Ateliers Ioniens*, Delos XXXI 1977, s. Pl. 19- 9302; Pl. 123- 3204+5; Pl. 120-331; Pl. 119- 1359+9302.

³²³ Ulrich Hausmann "Hellenistische Keramik", *Olympische Forschungen Band XXVII*, Berlin, New York 1996, s. 100.

Daha önce uzun taç yapraklı bölümünde değerlendirdiğimiz **E 41** ve **E 43** nolu parçalarda çerçeve içinde yer alan yazıtlar olasılıkla çömlekçi atölyesine ya da yapılan kişiye ait olduğunu göstermek için yerleştirilmiştir. **E 45** no.lu parçada “NY”y azıtı sağlam kalmıştır. **E 49** no.lu parçada ise “opΩΔ” yazıtı tam olarak okunmaktadır. Ayrıca **E 105** no.lu kaide parçasının madalyon bölümünde herhangi bir bezeme olmamasına rağmen olasılıkla bir atölyeye işaret eden “N” mührü yer alır.

Yukarıdaki malzemenin değerlendirilmesi sonucunda Patara'nın ithal olarak kullandığı kabartmalı kâse repertuarında Efes- İon Atölyeleri'nin etkisi görülür. Az sayıda da olsa Knidos'dan ithal malzemelerin³²⁴ de buluntular arasında yer alması Patara'nın tek bir merkeze bağlı kalmadığını ve birden çok kentten ithal olarak malzeme kullandığını gösterir. Bunun yanı sıra ithal olarak Ephesos ve Pergamon Atölyeleri'nden Patara'ya getirilen kabartmalı kâseler belli bir zaman diliminden sonra Pataralı yerel atölyeler tarafından da taklit edilmiş olmalıdır.

3.6.4.9 Figürlü Süslemeliler

Çoğunlukla mitolojik konuların işlendiği bu gruptaki vazolarda insan, hayvan, mitolojik yaratıklar sıkça karşımıza çıkar. Figürlü süslemelerin yer aldığı kaselerin dekorasyon elemanları bitki bezekleriyle birlikte figürler calyxin, duvarın, çerçevenin ya da madalyonun üzerinde kullanılmışlardır. Bunlar genellikle tanrı ve tanrıça, insan, hayvan, kap formları ve mimari unsurlardır. Tanrı ve insan figürleri bazen bir kompozisyon içinde karşımıza çıkar bazen de tek olarak kullanılmışlardır. Figürlü kaselerin üretimi; çam kozalağı, küçük yaprak dekorlu ve bitkisel dekorlu kaseler ile birlikte M.Ö. 3. yy.ın son çeyreğinde başlamıştır³²⁵. Üretim M.Ö. 150'de uzun taç yapraklı kaselerin ortaya çıkmasına kadar sürer ve daha sonra azalarak devam eder³²⁶.

³²⁴ Su Yolu kazılarında çıkan amphora mühürleri Dündar tarafından doktora tezi olarak çalışılmıştır. Erkan Dündar, “Patara Kazılarında Ele Geçen (1989-2010 Yılları) Arkaik, Klasik ve Hellenistik Dönem Ticari Amphoralar ve Amphora Mühürleri”, (Basılmamış Doktora Tezi), Akdeniz Üniversitesi, Sosyal Bilimler Enstitüsü, Antalya 2012.

³²⁵ Homer A. Thompson “Two centuries of Hellenistic pottery”, *Hesperia* Vol. III: Number 4, 1934, s. 456; G. R. Edwards, *Corinthian Hellenistic Pottery, Vol. VII, Part III.*, New Jersey 1975, s. 163-171; Susan Rotroff , “Silver, Glass and Clay Evidence for the Dating of Hellenistic Luxury Tableware”, *Hesperia* Vol. 51, No: 3, Atina 1982, s.19.

³²⁶ Binnür Gürler, “Metropolisin Hellenistik Dönem Seramiği”(Basılmamış Doktora Tezi) Dokuz Eylül Üniversitesi, Sosyal Bilimler Enstitüsü, İzmir 1994, s. 49.

Atina'da figürlü kâseler, M.Ö. 3. yy.ın son çeyreği ile M.Ö. 2. yy.ın ortası arasında üretilmişlerdir³²⁷. Pnyx'de bulunan figürlü kâseler Atina örnekleri ile karşılaştırılarak, M.Ö. 3. yy.ın son çeyreği ile M.Ö. 2. yy.ın ilk yarısına tarihlenir³²⁸. Korinth örnekleri ise Attik İon ve Argos Atölyeleri'nin üretimleri olarak gösterilir³²⁹.

Patara'da bu tipte toplam sekiz örnek karşımıza çıkar. Kalıp yapımı kaselerde Eros figürüne oldukça sık rastlanır. Başka figürlerle birlikte kullanıldıkları gibi sadece Eroslardan oluşan düzenlemeli örnekler de bulunmaktadır. Eroslar koşarken, yürürken ya da uçarken tasvir edilir. Elllerinde üzüm salkımı, çelenk ve meşale taşırlar³³⁰. Atina'da bu saydığımız unsurların yanı sıra Eroslar yunus üzerinde de betimlenir³³¹. Delos kaseleri üzerinde Eroslar taşıdıkları unsurlar ve vaziyetlerle çerçeve ve kalyx arasına bezenmiştir³³². Eroslar uçar vaziyette üzüm taşırken Aphrodite ile akanthus ve lotusların arasında ya da çerçevede tek yöne hareket eden monoton bir dizi halinde de bezenmişlerdir. Bu figür **E 93** numaralı parçada bordür olarak karşımıza çıkar.

Figürlü kompozisyona sahip kâselerin, iki örnek dışında tamamı homojen hamur ve astar özellikleri gösterir. Cidarları ince ve parlak astarlı bu kâseler, genelde kırmızı ve metalik tonlarında astarlanmıştır. Kasenin gövde parçasına ait olan **E 102** numaralı örnekte yunus betimi görülür. Olasılıkla kabın tam örneğinde sahnede Eros da betimlenmiştir. **E 103** numaralı örnekte bordürün hemen altında olasılıkla Eros figürü yapılmıştır. **E 100** numaralı parçada ise karşılıklı koşar halde yapılmış olan figürler tombul bebeksi görünümüleri ile yine Eroslardır. Siyah metalik görünümlü astara sahip olan bu örnek M.Ö. 3. yy.ın son çeyreğinde kullanılmış olmalıdır.

E 101 no.lu parçada ise bordür altında olasılıkla dans eden bir figür yer alır ve mat görünümlü açık kahverengi astarlıdır.

³²⁷Susan Rotroff , “Silver, Glass and Clay Evidence for the Dating of Hellenistic Luxury Tableware”, *Hesperia Vol. 51*, No: 3,Atina 1982, s. 19.

³²⁸Edwards 1956: 91. Edwards, Attalos ve Orta Stoa'dan bulunan örneklerle karşılaştırma yaparak bu değerlendirmeyi yapar. Edwards, Attalos ve Orta Stoa'dan bulunan örneklerle karşılaştırma yaparak bu değerlendirmeyi yapar.

³²⁹C. M. Edwards, “Corinthian Moldmade Bowls: The 1926 Reservoir”, *Hesperia*, Vol. 55, No. 4 1986, s.386.

³³⁰Binnür Gürler, “Metropolisin Hellenistik Dönem Seramiği”(Basılmamış DoktoraTezi) Dokuz EylülÜniversitesi, Sosyal Bilimler Enstitüsü, İzmir 1994, s.50.

³³¹Susan Rotroff , “Silver, Glass and Clay Evidence for the Dating of Hellenistic Luxury Tableware”, *Hesperia Vol. 51*, No: 3,Atina 1982, s.19.

³³²A. Laumonier, *La Ceramique Hellenistique a Reliefs, I. Ateliers Ioniens*, Delos XXXI 1977, s. Pl. 28 - 1904, 3174, 3182, 1096, 8457, 8765.

Dönemin plastik sanatından etkilenen ustalar, tanrı ve tanrıçaların heykellerini kendilerine model almışlardır. Bu duruma en iyi örnek olasılıkla aynı kaba ait olan daha önce bordür bölümünde değerlendirdiğimiz **E 98** ve **E 99** numaralı parçalardır. Her iki parçada da kırmızımsı hamur, kırmızı ve yer yer siyah metalik astar izlenir. **E 98** numaralı parçada hareket halinde yapılmış olan figür üzerinde peplos yer alır ve arkasında uçuşur şekilde betimlenmiştir. Aynı kaba ait olduğunu düşündüğümüz **E 99** numaralı parçada ise erkek figürü yapılmıştır. Himationu göğsünün altından verilmiş ve sağ kolu yukarıda sağ bacağı öne doğru atılmış hareket halinde verilmiştir. Önünde oturur halde yer alan köpek, başını hareketli olan figüre doğru çevirmiştir. Köpeğin hemen üzerinde yer alan kantharos, sahne ile bir bağlantısı olmamakla birlikte olasılıkla doldurma motif olarak kullanılmıştır. **E 104** numaralı parça da olasılıkla **E 99** ve **E 98** no.lu parçalarla aynı kaba ait olmalıdır. Bu parçada kırmızı ve yer yer siyah metalik astar kullanılmıştır. Gövde parçası olan bu örnekte koşar halde betimlenen köpek yer alır. **E 105** no.lu kaide parçasında her iki tarafta da olasılıkla klineye ait olan ayaklar görülür. Klinelerin altında doldurma motifi olarak nokta rozetler yapılmıştır. Madalyon bölümünde herhangi bir bezeme yapılmamıştır. Fakat olasılıkla atölyeye ait olan “N” mührü vardır.

2.6.5. Kalıplar

Su Yolu’nda yapılan çalışmalar sonucunda kentte kabartmalı kase üretiminin olduğunun birincil kanıtı ele geçen kalıp örnekleridir. 2010 yılı çalışmalarında üç adet kalıp ele geçmiştir. Bu kalıpların ikisi Sondaj 19 çalışma alanında, diğeri ise Sondaj 31’de bulunmuştur. **E 106**, **E 107** ve **E 108** numaralı kalıp parçalarının hamur renkleri (7.5 YR 7/4 pink) pembemsi’dir. Bu kalıp örneklerinin tamamında hamur yapıları sert ve sıkı dokudur. Ele geçen örneklerden ikisi ağız kenarına (**E 107**, **E 108**) bir adedi de kaide parçasına aittir (**E 106**). **E 107** numaralı ağız kenarına ait parçaların bir kısmı dışa çekik kenarlı, üstte düz profile sahipken, **E 108** ise düz ağızlı olarak yapılmıştır.

E 106 numaralı örnek kaide parçası olmasına rağmen üzerinde herhangi bir çömlekçi atölyesine işaret edecek bir mühür yer almaz. Parçanın calyx bölümüne uzun taç yapraklar yerleştirilmiştir. **E 107** numaralı örneğin bordür bölümünde rozet betimi yapılmıştır. Yukarıda bordür bezemeleri içerisinde değerlendirdiğimiz **E 90** numaralı parça olasılıkla Su Yolu’nda ele geçen **E 107** no.lu kalıptan üretilmiş olmalıdır. **E 108**

numaralı parçada bordür bölümünde İon kymationu dizili, hemen altında ise bindirme yapraklar yer alır.

Değerlendirdiğimiz örnekler arasında **E 108** ve **E 106** no.lu örneklerin Su Yolu buluntularında benzer örneklerine rastlanılmamıştır. Fakat bunun Su Yolu kazılarında bu kalıptan üretilen kabartmalı kaseye rastlanılmaması kent genelinde de rastlanılmayacağını düşünmek doğru bir değerlendirme olmayacaktır. **E 108** no.lu kalıbın benzer bir örneği bulunmasa da yakın özellikler gösteren bir kalıptan çıktığı anlaşılan bir kase Atina'da³³³ karşımıza çıkar. Fakat, **E 108** no.lu kalıbın bordür üzerinde ağza doğru yükselen bölümünün olmaması, kalıbı yapan çömlek ustasının bu formu tanıyıp farklı yorumladığını göstermektedir. **E 106** no.lu parçada uzun taç yaprağı örneğini farklı bir şekilde yorumlayan çömlekçi ustasının bu iki kalıp üzerinde farklı yorumlamalarını görmemiz mümkündür.

Patara 1991, 1992, 1998 yılı Tepecik Nekropol kazılarında 3 adet kabartma bezemeli kâse kalıbı ele geçmiştir. Çok farklı bir hamur yapısı ve renginin yanı sıra özgün bezeme programlarına sahip kalıp parçalarının diğer merkezlerde benzerlerine rastlanmamıştır. Su Yolu Kazılarında ele geçen örnekler ile hamur renkleri aynıdır. Tepecik Nekropol kazılarından ele geçen üç kalıptan yalnızca bir adetinin benzerine Paphos'ta rastlanılır ve M.Ö. 2- 1. yy.a tarihlenir³³⁴. Ephesos'da bulunan kabartmalı kaseler ise M.Ö. 166 - M.Ö. 69 yılları arasına tarihlenmektedir³³⁵. Pergamon'da bulunan kabartmalı kâseler Zeus Altarı'nın altındaki M.Ö. 3. yy. malzemesi arasında bulunmuştur. Bu malzemenin, Atina'da M.Ö. 3. yy.ın son çeyreğinde ortaya çıkan kabartmalı kâselerden hemen sonra Pergamon'da görülmeye başlandığı ifade edilir³³⁶. Pergamon Zeus Altarı'nın altında gerçekleştirilen kazılarda ele geçen bu malzeme grubu hem bezemede kullanılan motiflerin daha önce ele geçen kalıp parçalarıyla aynı olması hem de Pergamon kabartmalı kâselerinde görülen parlak ve canlı ifadenin bu

³³³ **E 108** no.lu kalıbın benzerine Rotroff 1982: 28'de rastlanır.

³³⁴ Diğer iki örnekte hiçbir merkezde benzer örneklerine rastlanılmamıştır. Tamamen özgün ve doğaçlama tasarlanmış bir kalıp parçasıdır. Hamur olarak az kireç ve mika katkısı taşıyan kırmızımsı sarı 7,5 YR 7/3 pink (Ünlütürk 2011: Lev.2 Kat. No: 5) Diğer bir kalıp ise Palmet kalıp olarak adlandırılmış ve bu tip kâselerin yer aldığı diğer merkezlerde böyle bir bezeme bilinmemektedir. Yanı sıra damga bezemenin büyüklüğü, kalıba özensiz uygulanması ve ele geçen diğer kalıp parçaları ile aynı hamuru taşınması da yerel bir örnek olduğu konusunda kuşkuya yer bırakmaz. (Ünlütürk 2011: Lev.2 Kat. No: 6)

³³⁵ Veronika Mitsopoulos-Leon, *Die Basilika Am Staatsmarkt in Ephesos Kleinfunde. 1. Teil: Keramik hellenistischer und römischer Zeit*, Wien 1991, s. , 67- 74, Taf. 76- 88.

³³⁶ Jörg Schäfer, *Hellenistische Keramik aus Pergamon*, PF II, Berlin 1968, s.110.

seramiklerde de tespit edilmesi nedeniyle, bunların yerel üretim olduğu ortaya konmuştur³³⁷.

Atina Agorası'ndaki örneklerin başlangıcı olarak M.Ö. 3. yy.ın son çeyreği önerilirken³³⁸ Korinth'te bu tarih M.Ö. 250 civarındır³³⁹. Pergamon'da kabartmalı kâse üretiminin Atina'da keşfedilmesinden kısa bir süre sonra bu kente yayıldığını ve Pergamon'dan da üretimin kısa bir süre içerisinde diğer kentlere dağıldığını söyleyebiliriz. Pergamon'da uzun taç yapraklı örneklerin başlangıcı M.Ö. 165 olarak gösterilirken,³⁴⁰ Sardeis kazılarında bulunan kabartmalı kâselerden uzun taç yapraklarıyla bezeli olanlar çeşitli kıstasların göz önünde bulundurulmasıyla M.Ö. 2. yy.ın ikinci yarısından önceye tarihlendirilmemelidir³⁴¹.

Patara'da Su Yolu'nda yapılan kazılarda ele geçen kalıpların tarihlendirmesinde stratigrafik bir değerlendirme yapmak mümkün değildir. Bulunan örnekler diğer kentlerde bulunan benzerleriyle stil kritik yöntemine başvurularak tarihlendirilmiştir. Su Yolu buluntuları ışığında Patara'da kabartmalı kâse kullanımı yukarıdaki örneklerde görüldüğü üzere M.Ö. 3. yy.ın son çeyreğinden itibaren başlamıştır. Kentin kendi ihtiyacını karşılamak üzere üretime geçtiği süreç ise M.Ö. 2. yy.ın sonlarından itibaren başlar ve M.Ö. 1. yy.ın ilk yarısına kadar devam eder.

Sonuç olarak, Tepecik Nekropolü'nde ele geçen kalıplar ile Su Yolu'nda ele geçen kalıpların hamur özelliklerinin aynı olması ve üretilen kâseler üzerindeki süslemelerde de kalıplara ait şemaların takip ediliyor olması, Patara'da sadece kâselerin değil, çömlekçi ustalarının imalatta da kullanılan kalıpları da ürettiğini gösterir. Ayrıca Patara'da karşımıza çıkan kabartmalı kase örneklerine ait bezemelerde var olan örneklerle sınırlı kalmayıp yeni bezeme arayışı ile farklı bezeme grupları oluşturulduğu açıktır. Fakat bu bezemelerin denenmesi de kentin iç pazarı dışında bölgenin ihtiyacına yönelik üretimin var olma ihtimalini yükseltmektedir.

2.7. Kurşun Sırlı Seramikler (F 1- F18 Lev. XXV-XVII)

³³⁷W. Radt ve G. De Luca, "Grabungen im Fundament des Pergamonaltars. Grobe Keramik- Graue Sondergruppe-Lampen", *Les Ceramiques en Anatolie Aux Epoques Hellenistique et Romaine* (Ed. C. Abadie- Reynal), *Varia Anatolica* XV, 3- 8, Paris 2003, s. 6.

³³⁸Susan Rotroff, "Silver, Glass and Clay Evidence for the Dating of Hellenistic Luxury Tableware", *Hesperia* Vol. 51, No: 3, Atina 1982, s.18.

³³⁹G. R. Edwards, *Corinthian Hellenistic Pottery, Vol. VII, Part III.*, New Jersey 1975, s.156.

³⁴⁰P. J. Callaghan "On the Origin of the Long Petal Bowl", *BICS* 29, 1982, s.65-67.

³⁴¹Susan Rotroff Rotroff, "The Long-Petal Bowl from the Pithos Settling Basin", *Hesperia*, Vol. 57, No. 1 1988, s. 93-94.

Kurşun Sırlı Seramikler, Doğu Akdeniz bölgesine özgü bir seramik grubu olarak kabul edilir. Sırlı seramik bilgisinin Mezopotamya kökenli olduğu göz önünde bulundurularak, bu seramik türünün ilk ortaya çıktığı bölgenin Kuzey Suriye olması gerektiği araştırmacılar tarafından kabul edilmiştir³⁴². Kurşun sırlı seramikler adını, üzerine sürülen sırlın içinde yüksek oranda bulunan kurşundan alır. Bu oran Tarsus kurşun sırlılarının analizinde görüldüğü üzere % 65-67 civarına kadar ulaşabilmektedir³⁴³. Ayrıca Tarsus'ta kurşun sırlı seramik üretimine yönelik bulguların ele geçmesi ile³⁴⁴ bu kentte yapılan bir üretimin varlığı kesinleşmiştir³⁴⁵.

Kurşun Sırlı Seramikler, görsel açıdan oldukça etkileyici bir gruptur. Bu grup, form olarak şimdiye kadar yapılan çalışmalar ile bilinen geniş bir repertuara sahiptir. Anadolu'da Tarsus³⁴⁶, Smyrna³⁴⁷, Labraunda³⁴⁸, Perge³⁴⁹ ve Arykanda³⁵⁰, Laodikeia'da³⁵¹ Anadolu dışında, Mytilene³⁵² gibi merkezlerde yapılan çalışmalarla belirlenmiştir. Smyrna³⁵³ ve Mytilene'de³⁵⁴ bu gruba ait atölye kalıntıları bulunmuştur. Bazı kentlerde üretim atığı ve kalıp gibi üretime yönelik seramik materyalin bulunması, kurşun sırlı kapların tek bir merkezden daha çok birkaç atölyede üretildiğini göstermiştir³⁵⁵. Labraunda'da oldukça büyük miktarda kurşun sırlı seramiğin ele geçmiş olmasına karşın burada bir atölyenin varlığı kesin değildir³⁵⁶. Hellström, Labraunda'da bulunan kurşun sırlılar burada üretilmemişse bile Karia

³⁴² Alptekin Oransay, "Arykanda'dan Bir Grup Kurşun Sırlı Seramik, Gün Işığında Anadolu", *Cevdet Bayburtluoğlu için yazılar*, İstanbul 2001, s.171.

³⁴³ Frances Follen Jones, *Pottery, Excavations At Gözülü Kule, Tarsus*. (Ed. H. Goldman), Princeton, New Jersey 1950, s.191.

³⁴⁴ Hetty Goldman, *Excavation at Gözülü Kule, Tarsus; The Hellenistic and Roman Period*. Vol. I, Princeton, New Jersey, 1950, s. 666-668.

³⁴⁵ Frances Follen Jones, *Pottery, Excavations At Gözülü Kule, Tarsus*. (Ed. H. Goldman), Princeton, New Jersey 1950, s. 191.

³⁴⁶ A.g.e. s.194-195.

³⁴⁷ H. Gabelmann, "Zur Hellenistisch- Römische Bleigläserkeramik." *Jdl 89*, 1974, s. 260-307.

³⁴⁸ Labraunda: Pontus Hellström, "Pottery of Classical, and Later Date Terra Cotta Lamps and Glass,". Labraunda Vol. II,1, Lund 1965, s.36.

³⁴⁹ Neşe Atik, "Die Keramik aus den Südthermen von Perge", *IstMitt. Beih. 40*, Tübingen, 1995, s.57.

³⁵⁰ Alptekin Oransay, "Arykanda'dan Bir Grup Kurşun Sırlı Seramik, Gün Işığında Anadolu", *Cevdet Bayburtluoğlu için yazılar*, İstanbul 2001, s.171, No. 1- 29.

³⁵¹ Bahadır Duman, "Laodikeia Hellenistik ve Erken Roma Dönemi Seramiği", (Basılmamış Doktora Tezi) Selçuk Üniversitesi, Sosyal Bilimler Enstitüsü, Konya, s.54-170.

³⁵² J.W. Hayes, "Handbook of Mediterranean Roman Pottery", London, 1997, s. 65.

³⁵³ H. Gabelmann, "Zur Hellenistisch- Römische Bleigläserkeramik." *Jdl 89*, 1974, s. 263.

³⁵⁴ J.W. Hayes, "Handbook of Mediterranean Roman Pottery", London, 1997, s. 65.

³⁵⁵ Anadolu ve Anadolu dışındaki üretim merkezleri için bkz. Neşe Atik, "Die Keramik aus den Südthermen von Perge", *IstMitt. Beih. 40*, Tübingen, 1995, s.19.

³⁵⁶ Alptekin Oransay, "Arykanda'dan Bir Grup Kurşun Sırlı Seramik, Gün Işığında Anadolu", *Cevdet Bayburtluoğlu için yazılar*, İstanbul 2001, s.171.

bölgesinde bulunan bir yerel atölyeden buraya gelmiş olabileceğini belirtir³⁵⁷. Kuzeybatı Anadolu’da ise genelde Güney Rusya kökenli örnekler rastlanılmıştır³⁵⁸. Geniş bir coğrafyada yapılan kazılarda ele geçen veriler, bu kapların sevilerek kullanıldığının önemli bir kanıtıdır.

Buluntu yerlerine ve süslemelerin stilistik incelemelerine dayanarak yapılan çalışmalar, Anadolu’daki atölyelerin üretimlerinin özellikle Augustus, Tiberius ve Claudius dönemlerinde yoğunlaştığını göstermiştir. Bu dönemden sonra kurşun sırlı seramiklerin giderek popülerliğini kaybettiği ve eldeki buluntulara göre artık eskisi kadar yoğun bir şekilde üretilmeyerek zamanla pazardan çekildiği anlaşılmaktadır³⁵⁹. Aşamalı yapımı ve pişirim tekniği³⁶⁰ ve cam kullanımının gelişmesi³⁶¹ kullanımının azalmasının nedenlerinden bazıları olmalıdır. Ayrıca kurşun maddesinin zehirleyici etkisinde³⁶² zamanla ortaya çıkması kullanımının azalmasının sebeplerinden biridir.

Buluntu merkezlerinde ele geçen örneklerde yoğunlukla içki kabı olan skyphos formu ile karşılaşmıştır. Bunun yanı sıra tabak, kâse ve kapalı kaplar da kurşun sırla kaplanmıştır. Bazı araştırmacılara göre kapların iç yüzey renklerinin şarap nedeniyle zamanla matlaşması, gümüş olan kapların içi altın ile kaplanılmasından esinlenilmiş olmasından dolayı yapılan iki renk, kurşun sırlı kaplarında kullanılan renklerinde belirlenmesinde etkin olmuştur³⁶³. Bu nedenle, kurşun sırlı seramiklerin genelinde iç yüzeyler sarımsı kahverengi, kahverengi ve sarı, dış yüzey ise çimen yeşili ve tonlarındadır. Bazı seramiklerin ise iç ve dış yüzey renginin aynı renklerde yapıldığı, hem Patara Su Yolu kazı çalışmalarında bulunan kaplarda hem de diğer buluntu merkezlerinde ele geçen örneklerle tespit edilmiştir.

³⁵⁷ Labraunda: Pontus Hellström ,“*Pottery of Classical, and Later Date Terra Cotta Lamps and Glass*,”. Labraunda Vol. II,1, Lund 1965,s.36. Ayrıca bu düşünce üzerine Gabelmann, tam yeri saptanamayan bu atölyeyi bölgesel olarak değerlendirerek “Güneybatı atölyesi” olarak adlandırır. bkz. H. Gabelmann ,“Zur Hellenistisch- Römische Bleigläserkeramik.” *JdI* 89, 1974,s. 263.

³⁵⁸ Alptekin Oransay ,“Arykanda’dan Bir Grup Kurşun Sırlı Seramik, Gün Işığında Anadolu”, *Cevdet Bayburtluoğlu için yazılar*, İstanbul 2001,s.171.

³⁵⁹ A.g.e. s. 172.

³⁶⁰ Kurşun sırlı kapların kalıplama, pişirme ve sırlama gibi üretim aşamaları ve kullanılan teknikler için bkz. Frances Follen Jones, *Pottery, Excavations At Gözli Kule, Tarsus*. (Ed. H. Goldman), Princeton, New Jersey 1950, s. 59.

³⁶¹ Frances Follen Jones ,“A Lead- Glazed Cup”, *Record of the Art Museum*, Vol. 20, No. 2, 1961,s.57-59.

³⁶² Bahadır Duman, “Laodikeia Helenistik ve Erken Roma Dönemi Seramiği”, (Basılmamış Doktora Tezi) Selçuk Üniversitesi, Sosyal Bilimler Enstitüsü, Konya, s.154.

³⁶³ H. Gabelmann ,“Zur Hellenistisch- Römische Bleigläserkeramik.” *JdI* 89, 1974,s. 18-23.

Kurşun sırlı kapların kullanımında olduğu dönem içerisinde, diğer kap gruplarından ayıran en büyük özellik, kapların iç ve dış duvarlarının oldukça dikkat çekici olan renklerle sırlanmış olmasıdır. Birkaç istisna parça dışında Patara'da bulunan kurşun sırlı seramiklerin %95'inin dışı yeşil ve tonlarında, iç yüzeyleri ise kahverengi ve sarımsı kahverengi tonlarındadır.

2.7.1. Hamur ve Astar (Sır) Özellikleri

Patara'da bulunan örneklerin %50 sinde krem ya da bej renk (10YR 8/3-4 very pale brown; 2.5Y 8/4 – 7/8 pale yellow) tonlarındadır. Bunların dışında kalan sekiz örneğin hamur rengi pembemsi kahverengi tonlarındadır. (7.5YR 7/3-6; 7.5 YR 6/4-6) Mika, ele geçen örneklerin çoğunda gözle görülür şekilde ön plana çıkar bunun dışında bazı örneklerde de kireç katkısı az da olsa görülür. Kimi parçalarda ise hamur oldukça iyi artırılmış ve temizdir.

2.7.2. Form

Patara'da Su Yolu'nda bulunan kurşun sırlı seramiklerin form repertuarı çeşitlilik göstermemektedir. Ele geçen buluntuların neredeyse tamamını skyphos ve bir adet krater ağız kenar parçası oluşturur.

2.7.2.1. Skyphoslar

Ağız kenarından çıkarak gövde üst bölümüne bağlanan karşılıklı iki tutamağa sahip, içki kaplarıdır. Ağız kenarı iç kısmında, dudaktan gövdeye geçişte görülen dirsek hemen hemen tüm skyphoslarda karşımıza çıkar. Ağız kenarından kaideye doğru devam eden profilin, daha düz bir biçimde takip edildiği örnekler de buluntular arasında yer alır. Patara'da bulunan skyphoslar, biçimsel farklar göz önüne alındığında başlıca iki tip altında incelenebilir.

Tip 1 (F 1, F 2, F 3, F 4, F 5, F 6, F 7)

Bu başlık altında değerlendirilen skyphoslarda form, ağız kenarından kaideye doğru devam eden profilin daha düz bir biçimde takip edildiği örneklerdir. Parçaların ağız çapları ise 9-14 cm. arasında değişir. Grupta ele geçen örneklerden ikisinde tutamak kısmı sağlam olarak korunabilmiştir. (F 1, F 2, F 3, F 4, F 5, F 6, F 7) Grupta yer alan skyphoslar arasından üç örnekte kapların tutamak kısmı kısmen de olsa

sağlam olarak korunabilmiştir. Bunlardan sağlam olarak ele geçen iki skyphosta tutamağın ağız kenarına bağlandığı parmak destek bölümünde karşılıklı birer volüt yer alır.

F 1, F 3, F 4, F 6, F 7 numaralı skyphoslar halka formlu tutamak deliği ile gövdeye direkt bağlanarak Güney Batı Atölyesi'nin özelliklerini yansıtır³⁶⁴. Ayrıca yalnızca iki adet ağız kenar parçası bu grup içerisinde yer almıştır. **F 2** no.lu parçanın gövde üzerinde yer alan bezemesinde ion kymationu ve yumurta içine yapılmış rozet yapılmıştır.

Tip 2 (F 8, F 9, F 10, F 11, F 12, F 14, F 15, F 16)

Sayınca Tip 1'den biraz daha fazla olan bu grupta yer alan skyphoslardan ağız kenar parçaları, gövde parçaları ve kaide parçaları değerlendirilmiştir. Değerlendirilen örnekler içinde ağız kenar parçalarının çapları 9-12 cm. arasında değişirken kaide çaplarının değişmediği ve tüm örneklerde 5 cm olduğu belirlenmiştir. **F 9** numaralı gövde parçası üzerinde yer alan akanthusların dolgun yuvarlak yüzeyle damarları ve damla şeklindeki gözlerin olması mimari bezemelerde de karşımıza çıkan örneklerin aynısıdır³⁶⁵. O yüzden bu parçanın erken Augustus Dönemi'nden olduklarını söylemek mümkündür. Ele geçen örneklerde grupta ele geçen örneklerden ikisinde tutamak kısmı sağlam olarak korunabilmiştir.

F 10 no.lu parçanın tutamak bölümü sağlam ele geçmiştir. Ağız kenarına bağlandığı parmak destek bölümünde karşılıklı birer volüt aynı şekilde tutamağın diğer ucunda da takip edilebilir. Kabartmalı kâselerde sıkça kullanılan kabartma şeklindeki nokta dizilerinden oluşan süsleme çeşidi "Megara Kâseleri'nde" madalyon etrafında sınırlayıcı olarak ya da Makedon kalkanı dekorlu kâseler de ikincil süsleme olarak görülür. Uzun Taç Yapraklı kâselerde ise bu kez bazen taç yapraklarının konturlarını oluştururken bazen de yapraklar arasında sınırlayıcı olarak görülürler. Bu grupta ise tüm gövdeyi kaplayan ana süsleme ögesi olarak kabartma nokta dizilerinden oluşan süslemenin gövdenin tümünde görülmesi ile yukarıdaki örneklere göre daha geç bir

³⁶⁴ Yıldız Akyay-Meriçboyu, "Kurşun Sırlı Keramiklerin Üretim Merkezleri", *TÜBA-AR* 8, 2005, s.99-126.

³⁶⁵ Hierapolis'teki çeşme anıtına ait arşitrav-friz bezemesi; Bilal Söğüt, "Phrygia Hierapolis'inde Yeni Bir Çeşme Anıtı", *Archivum Anatolicum* 5, 2002, s.193-202. 193 vd. , Augustus Dönemi'ne tarihlenen Ephesos, Denizli ve Truva Müzesi'ndeki başlıklarda, pulvinus (yastık) kısmı aynı şekilde akantus yaprakları ile bezenmiştir; Orhan Bingöl, "Das ionische Normalkapitell in hellenistischer und römischer Zeit in Kleinasien", *IstMitt Beiheft* 20, 1980, s. 179, 191, 239, Lev.29, 33, no:86, 124, 305.

süsleme çeşidi olarak karşımıza çıkar³⁶⁶. Bu motif, kurşun sırlı seramiklerde de kullanılmaya devam etmektedir. Gövde üzerinde toplu iğne başı büyüklüğünde çıkıntılardan oluşan bir kompozisyona sahiptir. “*Nuppendekor*” olarak da tanımlanan bu kompozisyonun Anadolu’daki benzerlerine, Tarsus atölyesine verilen ve bugün Köln Römisches-Germanisches Museum’da bulunan bir örnekte ve Thrysu’dan bir başka örnekte karşılaşılmış olup hepsi Tiberius-Vespasian dönemine tarihlendirilmektedir³⁶⁷. Ayrıca **F 11** no.lu parçanın kabartmalı kaselerde kullanılan “uzun taç yapraklı” örneklerinde sıkça karşımıza çıkan örneklerden biri olması benzer kalıbın da kurşun sırlı kaplar içinde kullanılmış olabileceği düşüncesini doğurur. Ayrıca aynı dönemde aynı motifin de moda olduğunu ve uzun taç yapraklı kâselerin uzun süre kullanımda olduğu düşünüldüğünden kendi içerisinde gelişim gösteren bir repertuar ortaya konur³⁶⁸. Bu durumda **F 11** numaralı parçayı en geç M.Ö. 2. yy.ın sonu ile M.Ö. 1 yy.ın ortalarına tarihlendirmek doğru olacaktır.

F 14 no.lu örnek ile Arykanda ve Perge’de kalıp ve kap parçalarının yaprak biçimleri büyük ölçüde benzerlik göstermektedir³⁶⁹. Arykanda da bulunan örnekte yaprak uçlarının biraz daha oval olması dışında bir farklılık yoktur³⁷⁰. Perge üretimi kapların belirgin özelliklerini varsayarsak kendi içinde tipik örneklerin var olduğunu söyleyebiliriz. Perge kalıbı ve değerlendirdiğimiz örnek Perge kapları ile boyut, form ve süsleme bakımından aynı özellikleri gösterir. **F 15**, no.lu parçada asma yapraklarının bütünüün görünüyör olması yapılış şekli bakımından Perge’de kullanılan kalıplardaki gibi yaprak uçlarının keskin gelmesi bu parçanın da Perge’de üretilmiş olan bir skyphos olabileceğini düşündürür³⁷¹.

Tip 1’e paralel olarak Tip 2’de ele geçen skyphos süslemelerinin de tamamı bitkisel kompozisyonlardan oluşur. Bitkisel süslemeler arasında başta uzun taç

³⁶⁶Jörg Schäfer, *Hellenistische Keramik aus Pergamon*, PF II, Berlin 1968, Taf. 51, MB 119 ve MB 570, Susan Rotroff, “Silver, Glass and Clay Evidence for the Dating of Hellenistic Luxury Tableware”, *Hesperia Vol 51*, 1982, , Pl. 68, 400; Pl. 88, 398, Veronika Mitsopoulos- Leon, *Die Basilika Am Staatsmarkt in Ephesos Kleinfunde 1. Teil: Keramik hellenistischer und römischer Zeit*, Wien, 1991, Taf. 84, D42; Taf 85, D48.

³⁶⁷H. Gabelmann, "Zur Hellenistisch- Römische Bleigläserkeramik." *JdI 89*, 1974, No: 5.

³⁶⁸G. R. Edwards (1975), *Corinthian Hellenistic Pottery, Vol. VII, PartIII*, New Jersey, s. 177-178.

³⁶⁹Neşe Atik, “Die Keramik aus den Südthermen von Perge”, *IstMitt. Beih. 40*, Tübingen, 1995, No:16 Abb. 15(kalıp),Abb. 17(kap parçası) Augustus Dönemi katmanından bulunmuştur.

³⁷⁰Alptekin Oransay,“Arykanda’dan Bir Grup Kurşun Sırlı Seramik, Gün Işığında Anadolu”, *Cevdet Batırtluoğlu için yazılar*, İstanbul 2001,s.172.

³⁷¹Neşe Atik, “Die Keramik aus den Südthermen von Perge”, *IstMitt. Beih. 40*, Tübingen, 1995, No:16 Abb. 15(kalıp),Abb. 17(kap parçası) Augustus Dönemi katmanından bulunmuştur.

yapraklı örnekler olmak üzere (F 11), kabartma nokta dizileri (F 10, F 13)³⁷², asma yaprağı ve akanthus yaprağı sıkça kullanılan bitkisel bezemeler arasında yer alır. Tip 1 içerisinde incelediğimiz ve Tip 2’de incelenen F 8, F 9, F 11, F 12, F 14, F 15, F 16 numaralı skyphosların üzerinde görülen süslemelerin dışında ele geçen parçalar itibariyle formu skyphos olupta bu iki tip altında değerlendirilmeyen gövde parçaları üzerinde görülen süslemeler çeşitlilik gösterir. Tercih edilen süsleme çeşidi ise yine bitkisel bezemelerdir.

2.7.2.2. Krater

Bu bölümde değerlendirmeye aldığımız F 18 numaralı parça bir krater a ait ağız parçasıdır. Ayrıca F 17 no.lu kaide parçasının da bir kraterin kaidesi olma ihtimali yüksektir. F 18 no.lu parçada ağız kenarının gövdeye bağlanması için dönüş yaptığı yerde çıkıntı şeklinde bir dirsek yer alır. Kurşun sırlı kraterler içerisinde yaygın bir tip oluşu buluntu merkezlerinin Pergamon³⁷³, Tarsus³⁷⁴, Perge³⁷⁵, Sardeis³⁷⁶ Korinth³⁷⁷ ve Atina³⁷⁸ gibi birçok kentte bulunmasıyla da doğru orantılıdır. İtalyan sigillatları arasında da sıkça karşımıza çıkan bu form³⁷⁹ araştırmacılar tarafından M.S. 1. yy.a

³⁷²Frances Follen Jones, *Pottery, Excavations At Gözli Kule, Tarsus*. (Ed. H. Goldman), Princeton, New Jersey 1950., Fig. 153, Nos. 660; H. Gabelmann, "Zur Hellenistisch- Römische Bleiglasurkeramik." *Jdl* 89, 1974, 266- 268, Abb. 1, Nr. 1-5; Hochuli- Gysel (1977). "Kleinasiatisc he glasierte Reliefkeramik (50 v. Chr. Bis 50 n Chr.) und ihre oberitalischen Nachahmungen", *Acta Bernensia* 7, Bern, Taf. 54, T 182, Taf. 56, T 218 Pülz S. (1987). "Zwei Keramikkomplexe Aus Dem Heroon III", *IstMitt*, 37, Abb. 6, Kat. Nr.; Neşe Atik, "Die Keramik aus den Südthermen von Perge", *IstMitt. Beih.* 40, Tübingen, 1995, Abb. 22, Kat. 58; Alptekin Oransay, "Arykanda'dan Bir Grup Kurşun Sırlı Seramik, Gün Işığında Anadolu", *Cevdet Batburtluoğlu için yazılar*, İstanbul 2001, 178, No. 25- 26; Hayes J. W (2008). "Roman Pottery, Fine Ware Imports", *Athenian Agora XXXII*, Princeton- New Jersey, Pl. 46, 865.

³⁷³D. Pinkwart, "Die Hellenistisch-römische Bleiglasurkeramik aus Pergamon", *Pergamenische Forschungen Band I* (Ed. E. Boehringer), 140-163, Berlin, Abb. 57. Kat. 19.

³⁷⁴ Frances Follen Jones, *Pottery, Excavations At Gözli Kule, Tarsus*. (Ed. H. Goldman), Princeton, New Jersey 1950, Fig. 198, no. 640. Tarsus'ta bulunan bu örneğin ağız kenarı biraz farklıdır ancak aynı formun bir varyasyonu olarak değerlendirilebilir.

³⁷⁵ Neşe Atik, "Die Keramik aus den Südthermen von Perge", *IstMitt. Beih.* 40, Tübingen, 1995, Abb. 21, 55.

³⁷⁶Susan Rotroff – Andrew Oliver, *The Hellenistic Pottery from Sardis: The Finds Through 1994*, London 2003, Pl. 128, 731. Sardes örneğinin ağız kenarı biraz farklıdır ancak form genel anlamda benzerdir. Rotroff, formun daha çok Tarsus Atölyesi'nin üretimi olduğunu belirtir.

³⁷⁷J. W. Hayes, "Roman Pottery from the South Stoa at Corinth", *Hesperia XLII*, 1973, Pl. 88, 175; K.W.Slane, *The Sanctuary of Demeter and Kore the Roman Pottery and Lamps, Corinth XVIII/2*, 1990, Fig. 3, Pl. 6, a.

³⁷⁸J. W. Hayes, "Roman Pottery, Fine Ware Imports", *Athenian Agora XXXII*, Princeton- New Jersey 2008, s. Fig. 28, 877.

³⁷⁹T. D. Pryce, "Roman Decorated Red-Glazed Ware of the Late First Century B.C. and the Early First Century A.D", Parts 1 and 2, *JRS* 32 1972, s. Fig. I, 4.

tarihlenir³⁸⁰. Atina örnekleri, Perge üretimi ile ilişkilendirilmiş ve M.S. 2. yüzyılın ilk yarısına tarihlenmiştir³⁸¹. Fakat **F 18** no.lu krater özellikle İtalyan sigillataları arasındaki formlarla benzerliği göz önüne alınarak M.S. 1. yy.ın ilk yarısına tarihlenebilir.

2.8. Lagynoslar - Beyaz Zeminli Seramikler (G1- G 17 Lev. XXVIII-XXXII)

Bu başlık altında Patara'ya farklı alanlardan ithal edilmiş olan ve üzerleri açık renkli astar ile ayırt edilen içki, sofrta kapları incelenecektir. Kapların açık renkte ya da beyaz renk astarla kaplanması erken dönemlerden beri görülen bir unsur olarak değerlendirilmektedir. Ancak Hellenistik Dönem'de, form repartuarının gelişmesi ile farklı merkezlerin ön plana çıktığı anlaşılmaktadır.

Antik kaynaklarda Lagynos kelimesi M.Ö. 4. yy.ın sonrasında, uzun ince boyun ve tek dikey kulbu ile şarap testisini tanımlamak için kullanılmıştır. Terim, bu tip sürahilerin üretildiği dönemden hem önce hem de sonra kullanımdaydı ve olasılıkla antik dönem içinde geniş bir kullanımı vardı³⁸². Lagynos grubu, açık renk zemin üzerine, koyu renk bezemenin yer aldığı seramik akımında Hadra Hydriaları'ndan sonra ikinci önemli grup içinde yer alır. Bu form, tek kulplu, şişkin ya da keskin omuzdan gövdeye geçişi olup halka kaideli içki kaplarıdır. Yazılı belgelerden ve Aleksandria'daki bir lagynos örneğinin omzundaki “*Κώμος*” yazısından da anlaşılacağı üzere bu kaplar festivallerde şarap servisi için kullanılmıştır³⁸³. Ephesos Bazilika'da³⁸⁴ yapılan çalışmalar sonrasında bulunan lagynos parçalarının Prytaneion'da ele geçen buluntuları tamamlaması, bu kapların Ephesos'ta da

³⁸⁰T. D. Pryce, “Roman Decorated Red-Glazed Ware of the Late First Century B.C. and the Early First Century A.D”, Parts 1 and 2, *JRS* 32 1972, s 20;P. M. Kenrick, *Rim-forms of some relief-decorated vessels in Italian terra sigillata, Conspectus Formarum Terrae Sigillatae Italico Modo Confectae* (Ed. E. Ettlinger- B. Hedinger vd.), *Materialien zur Römisch- Germanischen Keramik* 10, 165- 185, Bonn 1980, s.170.

³⁸¹J. W Hayes, “Roman Pottery, Fine Ware Imports”, *Athenian Agora XXXII*, Princeton- New Jersey 2008, s., 209, no. 877.

³⁸²Susan Rotroff, *Hellenistic Pottery, Athenian and Imported Wheelmade Tableware and Related Material*, The Athenian Agora Vol. XXIX, Princeton, New Jersey,1997,s. 226.

³⁸³Homer A. Thompson “Two centuries of Hellenistic pottery”, *Hesperia* Vol. III: Number 4, 1934,s. 450.

³⁸⁴Efes'te bazilikada yapılan çalışmalarda 17 parça halinde bulunan lagynosların tipi çoğunlukla aynıdır. Fakat bu parçalar çok tahrip olduğu için gelişimleri konusunda net bir fikir kazandırmamaktadır. Bkz. Veronika Mitsopoulos- Leon *Die Basilika Am Staatsmarkt in Ephesos Kleinfunde. 1. Teil: Keramik hellenistischer und römischer Zeit*, Wien, 1991, s. 75.

kutlamalarda kullanıldığının kanıtıdır³⁸⁵. Labraunda'da bulunan parçaların Zeus onuruna yapılan festivallerde kullanılmış olan şarap testilerine ait olduğu da söylenmektedir³⁸⁶.

Lagynoslar üzerine en kapsamlı araştırmalara Leroux³⁸⁷ ile ulaşırız. Sonrasında ise Pergamon'da yapılan çalışmalar ön plana çıkar. Daha sonrasında Pergamon buluntuları Boehringer tarafından incelenmeye devam edilmiştir. Boehringer, temenosta ele geçen seramikleri değerlendirirken lagynosları “*Pitane Ware*” olarak isimlendirdiği gruba dâhil etmiştir³⁸⁸.

Schäfer, Pergamon'da bulunan kap türlerinin çeşitliliği üzerine, o güne kadar çıkarılan sonuçların tekrar gözden geçirilmesi gerektiğini düşünmüş ve kil, teknik, form ve dekorasyon açısından incelediği buluntulardan bir çekirdek grup oluşturmuştur. Bu gruptan köken ve tarihlendirme konularında sonuçlar çıkarmaya izin vermeyen bazı özel gruplar oluşturmaya çalışmıştır³⁸⁹. Ayrıca Asklepion'da yapılan çalışmalarda da lagynos parçaları bulunmuştur³⁹⁰.

Sardeis'te, Bronzlar Evi, Sinagog ve Anıtsal Tuğla Yapısı'ndaki Geç Hellenistik ve Roma Dönemi yapılarında ele geçen lagynoslar, teknik ve kalite açısından Üretim 1 ve Üretim 2 olarak sınıflandırılmışlardır. Üretim 1, genellikle köşeli profili olan lagynoslarla sınırlandırılmış ve kaplar arasındaki ikonografik ve stilistik bağlantılar tespit edilmiştir. Üretim 2 olarak sınıflandırılan grup ise olasılıkla bölgesel üretimleridir hem köşeli hem de küresel gövdeli lagynosları içermektedir³⁹¹.

³⁸⁵Veronika Mitsopoulos- Leon *Die Basilika Am Staatsmarkt in Ephesos Kleinfunde. 1. Teil: Keramik hellenistischer und römischer Zeit*, Wien, 1991, s.75.

³⁸⁶Labraunda: Pontus Hellström, “*Pottery of Classical, and Later Date Terra Cotta Lamps and Glass*,”. Labraunda Vol. II,1, Lund 1965, s.19.

³⁸⁷Leroux 1913 yılında yayımladığı “*Lagynos: Recherches Sur La Céramique et l'art Ornemental Hellenistiques*” adlı kitabıyla Lagynos kelimesinin kökeni ve gelişimi, lagynosların yapım tekniği, kullanılan süslemeler, lokanisasyonu ve kronolojisi üzerine bilgiler vermektedir.

³⁸⁸Boehringer E.- Krausus F. (1937). “Das Temenos für den Herrskult”, *AvP IX, Berlin, Leipzig* 1937, s.122.

³⁸⁹Lagynos buluntuları beyaz zeminli çanak çömlekler içinde göze çarpan bir formdur. Pergamon'da ele geçen parçalar nispeten daha iyi korunmuş durumdadırlar. Jörg Schäfer, *Hellenistische Keramik aus Pergamon*, PF II, Berlin 1968, s.105, A.g.e s.101-103.

³⁹⁰Susan Rotroff – Andrew Oliver, *The Hellenistic Pottery from Sardis: The Finds Through 1994*, London 2003, s.73.

³⁹¹A.g.e s. 73.

Ayrıca Sardeis'te yapılan çalışmalar sonucu üretimin sıklığının ve formların dizisinin Delos ve Pergamon ile kıyaslanabileceğini vurgulamışlardır³⁹².

Kıbrıs buluntularından yola çıkılarak yapılan araştırmalar ile lagynos formu tipolojik olarak değerlendirilmiş ve lagynosların paralel gelişimleri konusunda da bir sınıflandırma oluşmuştur³⁹³. Kıbrıs'ta yapılan çalışmalarda³⁹⁴ ele geçen lagynoslar diğer örneklerden belirgin bir şekilde ayrılmaktadır. Silindir biçiminde geniş, yüksek, yassı, aşağı doğru daralan gövde biçimleri; kısa, düz ağız bölümü çift çıkıntılı, bombeli omuz ve burgu kulp ya da üçlü kulp örneklerine rastlamak mümkündür³⁹⁵.

Atina Agora'sında yapılan kazılar sonucunda ele geçen buluntular arasında değerlendirilen lagynoslar bezemeli ve bantlı olarak iki gruba ayrılarak incelenmiştir. Rotroff, Westholm'un ikili tipolojisini kabul ederek oluşturduğu Form 1 ve Form 2 gruplarını Thompson'ın³⁹⁶ Grup D ve Grup E örnekleriyle ilişkilendirmiştir. Kesin tarihlemeye sabit ölçütün olmaması nedeniyle kataloglarında verilen parçalar sadece kontekste bağlı değerlendirilmiştir.

Hellström³⁹⁷, Labraunda'da en yaygın testi formu olarak gösterdiği lagynos buluntularını incelerken Westholm'un önerdiği form gelişimini dikkate almıştır. Ephesos Bazilika'da yapılan araştırma sonrasında ele geçen parçalar Mitsopoulos-Leon³⁹⁸'un yaptığı çalışma sonrasında "Beyaz Balçıklı Seramik" grup içerisinde değerlendirilmiştir. Yamaç Evleri 2' de bulunan parçalar ise "Beyaz Balçıklı Seramik"

³⁹² A.g.e s. 72-78.

³⁹³ A. Westholm, *Finds and Results of the Excavation in Cyprus*, 1937, s.59.

³⁹⁴ Kıbrıs örneklerinde kulplarında damgalar olan örnekler ele geçmiştir. Damgasız sade örnekler mezar buluntusu olarak ele geçmiştir ve bu örnekler iki litrelik sıvı kapasitesine sahiptir. V. Grace, *Standart Pottery Containers of the Ancient Greek World, Hesperia Supp. VIII, Commemorative Studies in the Honor of Theodore Leslie Shear*, Classical Studies At Athens, Princeton, 1949, s. 180

³⁹⁵ W.V. İngeni "Union Academic International", CVA Fascicule 1, University of Michigan Cambridge-Mass Harvard University, 1933, s.26; V. Karageorghis, "Excavation in the Necropolis of Salamis", *Salamis Vol. 3*, Nicosia, 1967, s.112; V. Karageorghis – E.Vassiliki –P. Wilson, *The Art of Ancient Cyprus in the Fitzwilliam Cambridge*, s.60.

³⁹⁶ Homer A. Thompson "Two centuries of Hellenistic pottery", *Hesperia Vol. III: Number 4*, 1934, s.451.

³⁹⁷ Labraunda: Pontus Hellström, "*Pottery of Classical, and Later Date Terra Cotta Lamps and Glass*", *Labraunda Vol. II,1*, Lund 1965, s.17-19.

³⁹⁸ V. Mitsopoulos- Leon, *Die Basilika Am Staatsmarkt in Ephesos Kleinfunde. 1. Teil: Keramik hellenistischer und römischer Zeit*, Wien, 1991 s. 75-77.

grubuna dâhil olan thymniaterion, pyxis, amphora ve tabakların ana formu olarak lagynosların olduğunu göstermiştir³⁹⁹.

Yapılan değerlendirmeler sonucunda araştırmacılar bu seramik grubunu “Lagynos Grubu⁴⁰⁰”, “Beyaz Balçıklı Lagynos Seramiği⁴⁰¹” veya “Pitane Çanak Çömleği⁴⁰²” olarak adlandırılmıştır. Fakat beyaz zeminli çömlekçiler ayrıca pyxides, thymniateria, testiler ve yarım küre şeklinde kaplar, fincanların yanında krater ve tabaklar da yapmışlardır⁴⁰³.

Westholm, lagynoslardaki paralel form gelişimleri için önerilerde bulunmuştur. Gelişimlerden biri; alt gövdenin yüksekliğinin üst gövdeden fazla olması ve ikinci gelişim; her iki bölümün de aynı yüksekliğe sahip olmasıdır. Gelişimin devamında bir önceki tipin kaidesinin genişlediği ve gövdenin alt konik görünümünden çıktığı görülmektedir. Bu kaplarda bir kalite düşüşü izlenmektedir. Bir sonraki gelişimde ise gözde genişleyip basıklaşmıştır⁴⁰⁴. Lagynosların içki kabı olarak kullanımının yanında ticari amphoralar gibi de işlev gördüğü bilinmektedir. Khios şarabının fiyatının yüksek olması amphoralara benzer daha küçük boyuttaki konteyner olan lagynoslar içinde satılması uygun hale gelmiştir⁴⁰⁵. Bazı lagynosların ticari amphoralar gibi damgalı kulplara sahiptir⁴⁰⁶.

Lagynosları köşeli gövdeli ve küresel gövdeli olarak iki ayrı gruba ayırmak mümkündür. Lagynoslar üretilirken üç ayrı parça halinde; boyun, karın ve kulp şeklinde üretilmişlerdir. Bu şekilde parçalı üretilmesi, kapların iç yüzünde çatlakların oluşmasına neden olmaktadır. Lagynosların standart biçimleri bodur köşeli gövdedir.

³⁹⁹Emel Dereboylu, “Daskyleion Kabartmalı Kâseleri ve Batı Yamacı Kapları Kronoloji ve Üretim Yeri Problemleri”, *Les Ceramiques en Anatolie Aux Epoques Hellenistique et Romaine* (Ed. C. Abadie-Reynal), *Varia Anatolica* XV, Paris 2003, s. 21-25.

⁴⁰⁰R.M Cook, *Greek Painted Pottery*, London 1960, s. 206.

⁴⁰¹Jörg Schäfer, *Hellenistic he Keramik aus Pergomon*, PF II, Berlin 1968, s.101-102.

⁴⁰²Susan Rotroff, *Hellenistic Pottery, Athenian and Imported Wheelmade Tableware and Related Material*, The Athenian Agora Vol. XXIX, Princeton, New Jersey,1997, s.225.

⁴⁰³A.g.e s. 225.

⁴⁰⁴A. Westholm, *Fİnds and Results of the Excavation ib Cyprus, 1937*, s.75; Homer A. Thompson “Two centuries of Hellenistic pottery”, *Hesperia* Vol. III: Number 4, 1934,s. 450; Labraunda: Pontus Hellström, “*Pottery of Classical, and Later Date Terra Cotta Lamps and Glass*,”. *Labraunda* Vol. II,1, Lund 1965; Atina: Susan Rotroff, *Hellenistic Pottery, Athenian and Imported Wheelmade Tableware and Related Material*, The Athenian Agora Vol. XXIX, Princeton, New Jersey 1997, s. 18; Susan Rotroff, *Hellenistic Pottery, Athenian and Imported Wheelmade Tableware and Related Material*, The Athenian Agora Vol. XXIX, Princeton, New Jersey,1997, s. 228.

⁴⁰⁵Virginia R. Anderson- Stojonovic, *The Hellenistic and Roman Pottery*, Princeton 1992, s.157.

⁴⁰⁶Susan Rotroff, *Hellenistic Pottery, Athenian and Imported Wheelmade Tableware and Related Material*, The Athenian Agora Vol. XXIX, Princeton, New Jersey,1997, s.226.

Bunların yanı sıra dar ve uzun boynu kalınlaştırılmış dudağı omuzdan boyna bağlanan tek kulpu ve halka kaidelidir.

Lagynoslarda çeşitli farklı kil renklerini görmemiz mümkündür. Genellikle kil yoğun mikalı ve açık kahverengiden kırmızımsıya kaçan şeritler içeren çeşitli renklere sahiptir. Astar ve bezeme için kullanılan boyadaki kalite ve renk farklılaşmaları da pişirme derecesindeki farklılıklardan dolayı olmuştur. Tek atölyeden üretilen formda bile renk farklılıklarının olması, astar ve boyadaki farklı renklerin herhangi merkez ve atölyeye mal edilmesi için bir kanıt değildir⁴⁰⁷.

Lagynoslarda süsleme yalıdır⁴⁰⁸ ve omuzla bölümlerinin yanı sıra gövde altında kaidede, boyun ve omuz kenarlarında bantlar bulunmaktadır⁴⁰⁹. Beyaz zeminli lagynoslara bakıldığında bitki bezemelerinin daha çok kullanıldığı dikkati çeker. Bu bezemelere sınırlandırıcı bir unsur olmayıp merkez süsleme olarak kullanılması natüralizm düşüncesinin süslemenin yapıldığı dönem için de ön planda olduğunu söylememiz doğru olacaktır. Fakat bu süslemelerin bire bir gerçeğe uygun olanları nadir görülmektedir⁴¹⁰. Doğadan kopya edilen bezemelerde öne plana girlandlar çıkar⁴¹¹. Resimsel bir stilde vazo resimleri üzerinde yerini almaya başlayan girlandlar günlük yaşamda yerini M.Ö. 3 yy.ın ikinci yarısından itibaren almıştır⁴¹².

Lagynoslarda görülen betimlerde ön plana çıkan bitkisel süslemeler arasında, düz çizgi halinde yapılan dallar, zeytin yaprakları, defne ve mersin dalları, dikenli düz yapraklar, palamutlarla bezeli dal demetleri, burma dallar yer almaktadır. Mersin ve zeytin dalları genellikle gövdenin ortasında yer alır⁴¹³. Lagynoslarda sık rastlanan diğer bir bezeme grubu ise srynx, kithara, lyra ve trigonostan oluşan müzik aletleridir. Yedi telli yüksek gövdeli kalın ve hacimli kollu kithara, müzik aletini çalmak için kullanılan alet ile birlikte betimlenir. Bezemede yapılan enstrümanların tel ya da delik sayısının

⁴⁰⁷ Jörg Schäfer, *Hellenistis he Keramik aus Pergomon*, PF II, Berlin 1968, s.103.

⁴⁰⁸ R.M Cook, *Greek Painted Pottery*, London 1960, s. 207.

⁴⁰⁹ Bu bantların serbest elle gerçekleştirilen fırça yardımı ile boyanın tüm kabın yüzeyinde aynı kalınlıkta uygulanmasını olanaksızdır. Bu yüzden bantlar yer yer kalın ve belirgin, bazen de siliktir.

⁴¹⁰ G. Leroux, *Lagynos: "Recherches Sur La Céramique er l'art Ornemental Hellenistiques*, Paris, 1913, s.109.

⁴¹¹ A.g.e s. 122.

⁴¹²C. Özgünel, Gülpınar Apollon Smintheus Girland ve Boğa Betimlemeli Sütun Tamburları, Gün Işığında Anadolu, Homer Kitapevi, Ankara 2002, s. 190.

⁴¹³G. Leroux, *Lagynos: "Recherches Sur La Céramique er l'art Ornemental Hellenistiques*, Paris, 1913, s. 96.

gerçekle bire bir uyuşarak yedi ya da dokuz tane olması dikkati çeken bir özelliktir⁴¹⁴. Geometrik motiflerde; kareler, paralel çizgiler, ion chymationu, dil motifi, ışın motifi, çengel motifi, noktaların oluşturduğu soyut ve geometrik motifler genelde düz bir hat halinde betimlenir. Geniş boncuk ve makara motifi en nadir görülen alışılmamış motiflerdendir⁴¹⁵. Ayrıca bezemelerin yanı sıra lagynoslar üzerinde ziyafet kelimeleri⁴¹⁶, köle ya da kadın-erkek köle isimleri⁴¹⁷ ile karşılaşmıştır.

Lagynosların ilk nerede üretildiğine dair herhangi bir veri yoktur. Batıda oldukça az rastlanılmasına karşın, hemen hemen tüm Akdeniz’de rastlanmaktadır. Bunun yanı sıra Karadeniz kıyıları, Güney Rusya, Kıbrıs, Filistin, Mısır⁴¹⁸, Kuzey Afrika, Güney İtalya’da karşımıza çıkar⁴¹⁹. Lagynosların bu kadar geniş bir alanda yayılım göstermesi bu bahsettiğimiz alanlarda bir üretimin olduğunun kanıtı değildir.

J. Schäfer, buluntu sayısının çokluğu ile ilişki kurarak Pergamon kökenli lagynos atölyesinin olmasının imkânsız olmadığını söylemektedir. Lagynosların üzerinde Attalos damgası bulunan beyaz zeminli vazoların üretiminin Pergamon’da veya Pergamon yakınında bir yerde üretilmiş olabileceğini ileri sürer⁴²⁰. Ephesos’ta Bazilika’da beyaz astarlı olması, bu astarların ince kaliteye erişmediğini ve burada bulunan lagynosların Pergamon’dan ithal edildiği düşüncesini güçleştirmiştir⁴²¹. Bu duruma ek olarak Pergamon’nun bu dönemde hem ticari ağırlığını hem de bir sanat merkezi olduğu da unutulmamalıdır.

Diğer bir üretim yeri olarak Kıbrıs öne çıkmaktadır. Çünkü Kıbrıs’ta ele geçen lagynoslar hem form hem de kullanılan bezeme açısından diğerlerinden ayrılmaktadır. Kullanılan beyaz astarın aynı beyazlıkta olmaması ve ender rastlanan yazıtlı olan lagynosların bu bölgede yoğun olarak görülmesi ve Kıbrıs kilinin kullanılmış olması

⁴¹⁴ K. Michalowaki, *Wykopaliska Polsko- Radzieckie Mirmeki I*, Warszawa, 1958, s. 69.

⁴¹⁵ Susan Rotroff, *Hellenistic Pottery, Athenian and Imported Wheelmade Tableware and Related Material*, The Athenian Agora Vol. XXIX, Princeton, New Jersey, 1997, s.229.

⁴¹⁶ R.M. Cook, *Greek Painted Pottery*, London 1960, s. 207.

⁴¹⁷ G. Leroux, *Lagynos: “Recherches Sur La Céramique et l’art Ornemental Hellenistiques*, Paris, 1913, s. 32.

⁴¹⁸ V. Mitsopoulos- Leon, *Die Basilika Am Staatsmarkt in Ephesos Kleinfunde. I. Teil: Keramik hellenistischer und römischer Zeit*, Wien, 1991, s.75

⁴¹⁹ Labraunda: Pontus Hellström, “*Pottery of Classical, and Later Date Terra Cotta Lamps and Glass*,”. Labraunda Vol. II,1, Lund 1965, s.18; A. Westholm, *Finds and Results of the Excavation in Cyprus*, 1937, s.57-59.

⁴²⁰ Jörg Schäfer, *Hellenistische Keramik aus Pergamon*, PF II, Berlin 1968, s.101-109.

⁴²¹ V. Mitsopoulos- Leon, *Die Basilika Am Staatsmarkt in Ephesos Kleinfunde. I. Teil: Keramik hellenistischer und römischer Zeit*, Wien, 1991, s.76.

sebebiyle Kıbrıs'ta bir atölye olduğu düşünülür⁴²². Ayrıca Kıbrıs'ın, çanak çömleğinin kendine özgü versiyonlarını üretmiş olması, Kıbrıs'ta yapılan kazılarda mezarlardan ele geçen sayısız buluntu ile doğrulanmaktadır⁴²³. Lagynosların üretiminde görülen önemli çeşitlilik, canlı bir ticareti ve bölgesel üretimleri de ortaya koymaktadır.

Patara Su Yolu'nda yapılan çalışmalarda ele geçen lagynos örnekleri içerisinde tüm ya da tüme yakın örnekler ele geçmemiştir. Ele geçen parçalarda gövde ve omuz parçaları yoğunluktadır. Bu isim altında toplam 16 parçayı değerlendirmeye alınmıştır.

Ağız kulp parçası olan **G 1** numaralı örneğin kulp bölümü halat kulp olarak tanımlanan kulba sahiptir. Bu kulp örneklerine Pergamon'da çok sık rastlanmaktadır⁴²⁴. Burgu kulp örneklerine yalnızca Pergamon ile sınırlı kalmayıp Kıbrıs örneklerinde de rastlamak mümkündür⁴²⁵. Kıbrıs dışında Delos'da M.Ö. 69 yıkımına kadar kullanımda olduğu ve Antikitera kargo gemisinin batık buluntuları arasında yer aldığı ve M.S. 1 yy.ın ikinci çeyreğine kadar kullanımda olduğu belirlenmiştir. **G 2** numaralı örneğin dudak bölümünde bant yapılmıştır. silindirik boyuna sahip olan bu parçada omuza geçiş kısmı kırılmıştır. Fakat bu dönüşün olduğu bölümde yapılan dalgalı bir kurdele betimi dudakta kullanılan bant kadar belirgin izlenememektedir. **G 2 ve G 3** no.lu örneklerin benzerine Argos Nekropol'ünde⁴²⁶ yapılan çalışmalarda ele geçen örnek oldukça benzerdir. Bu örneğin tüm olması, elimizde olan örneğin formunu tahmin etmemizi kolaylaştırır. **G 4** no.lu parça silindirik boyun parçası olarak ele geçmiş beyaz zeminli lagynos parçasında, boyundan omuza geçiş bölümünde yapılan bant ve kurdele izlenebilmektedir⁴²⁷. **G 6** no.lu lagynos omuz parçası diğer örneklerle göre daha kaliteli yapılmıştır ve gövdeye geçişte keskin bir dönüş yapan bölümde kalın bir bant ve hemen üzerinde ince iki sıra bant yer alır. Yüksek ısıda fırınladıkları için bantlar üzerinde renk dalgalanması izlenebilmektedir.

⁴²² G. Leroux, *Lagynos: "Recherches Sur La Céramique et l'art Ornamental Hellenistiques"*, Paris, 1913, s.30.

⁴²³ Susan Rotroff, *Hellenistic Pottery, Athenian and Imported Wheelmade Tableware and Related Material*, The Athenian Agora Vol. XXIX, Princeton, New Jersey, 1997, s.225.

⁴²⁴ Jörg Schäfer, *Hellenistic Keramik aus Pergamon*, PF II, Berlin 1968, s.105.

⁴²⁵ W.V. Ingham "Union Academic International", CVA Fascicule 1, University of Michigan Cambridge-Mass Harvard University, 1933, s.26; V. Karageorghis, "Excavation in the Necropolis of Salamis", *Salamis Vol. 3*, Nicosia, 1967, s.112; V. Karageorghis – E.Vassiliki –P. Wilson, *The Art of Ancient Cyprus in the Fitzwilliam Cambridge*, s.60.

⁴²⁶ P. Bruneau, *Tombes d'Argos*, BCH, XCIV, Paris, 1970.514, s. fig.62.

⁴²⁷ G. Leroux, *Lagynos: "Recherches Sur La Céramique et l'art Ornamental Hellenistiques"*, Paris, 1913, s.37 No: 65.

G 6 no.lu parça kaide ve gövde parçasıdır. Bu örnek formun şeklini izleyebilmemizi kolaylaştırmıştır. Omuz bölümü dahil sağlam olan bu örnekte kaidede ve omuzdan gövdeye geçişte bir kalın ve üzerinde iki sıra ince bant yer alır. Gövdenin sınırlı olup omuz bölümü bombeli olarak yapılmış olan **G 7** no.lu parçanın benzerlerine Kıbrıs'ta rastlanır⁴²⁸. Olasılıkla bu parça Kıbrıs'tan ithal edilmiş olmalıdır⁴²⁹.

G 8 no.lu örnek beyaz zeminli lagynos örneklerinden biridir. Omuz parçası olan bu örnek üzerinde olasılıkla kurdele betimi yapılmıştır. **G 9** no.lu örnekte aynı kaba ait olduğunu düşündüğümüz iki parça değerlendirilmeye alınmıştır. Bu parçalardan biri omuzdan gövdeye keskin bir dönüş yapan bölüme aittir. Diğeri ise kaideye doğru daralan bölüme ait olmalıdır. **G 7** no.lu örnekte gördüğümüz bant bezemesi ile aynı yapılmıştır. Fakat **G 9** no.lu örnek form olarak **G 7**'den farklı olup hacmi daha fazla olmalıdır. **G 9** no.lu örneğin benzerine Ainos Nekropolü'nün 1991 kazılarında 7 no.lu mezarda ele geçen bir lagynosda da benzer bantlar yapılmıştır⁴³⁰.

Değerlendirmeye aldığımız örnekler içinde iki adet kaide parçası bulunmaktadır. Bu örneklerden biri olan **G 10** no.lu örnek halka kaideli ve 17 cm çapa sahip ve olasılıkla 20 cm yüksekliğinde bir lagynosa ait olmalıdır. Halka kaidenin üzerinde bant yapılmıştır. Kabın astarı açık renkte olup bant kırmızı renkte yapılmıştır⁴³¹. İkinci örnek ise **G 11** no.lu 11 cm çapında olan bu örnek halka kaideli olup olasılıkla konik bir gövdeye sahip olmalıdır. **G 10** no.lu parçada olduğu gibi halka kaide üzerinde bant yapılmıştır. Fakat **G 10** no.lu parçada olduğu gibi simetrik olmayıp bandın kalınlığı kabın yüzeyinde farklılık göstermektedir.

G 5, G 12- 17 aralığında olan bu parçalar, Lagynos gövde parçaları değildir. Olasılıkla silindirik yüksek ayak ya da tütsülük parçaları olmalıdır. Sardeis'te de değerlendirmeye alınan yüksek ayak ya da tütsülük parçaları "Beyaz Zeminli

⁴²⁸W.V. Ingen "Union Academic International" , CVA Fascicule 1, University of Michigan Cambridge-Mass Harvard University,1933, s.26; V. Karageorghis , "Excavation in the Necropolis of Salamis", *Salamis Vol. 3*, Nicosia, 1967,s.112; V. Karageorghis – E.Vassiliki –P. Wilson, *The Art of Ancient Cyprus in the Fitwilliam Cambridge*,1999,s.60.

⁴²⁹ Patara'da Su Yolu'nda yapılan çalışmalarda aynı tip içine girebilecek 11 adet parça vardır. Bu parçaların hepsi omuz parçası olup aynı stile işaret ederler. Aynı kaba ait olamayacağını düşündüğümüz bu parçalar farklı sondajlardan ele geçmiştir.

⁴³⁰ Afif Erzen- Sait Başaran, "1991 yılı Enez Kazıları", *KST XIV-2*,1992,s.216, Res. 11.

⁴³¹**G 10** no.lu parçanın benzer formuna Tire Ayaklıkırı Köyü'nde bulunmuş olan bir lagynos hafif dışa çekik ağızlı ince uzun boyunlu ve halka kaideli yapılmıştır. Binnur Gürler, "Tire Aykırı'ndan Bir Lagynos" Cilt *LXV*, Ağustos 2001, Ankara,2002.

Seramikler” olarak adlandırılan bir grup içinde değerlendirilmiştir. “Beyaz Zeminli Seramikler” içinde değerlendirilmesinin nedeni zemininin beyaz ya da açık renkli olmasından kaynaklanmaktadır. Sardeis’te yapılan çalışmalar sonucunda teknik ve kalite açısından karşımıza çıkan bu grup lagynoslar gibi yine Üretim 1 ve Üretim 2 olarak sınıflandırılmışlardır. Üretim 1, genellikle köşeli profili olan lagynoslarla sınırlandırılmış ve kaplar arasındaki ikonografik ve stilistik bağlantılar tespit edilmiştir. Üretim 2 olarak sınıflandırılan grup ise olasılıkla bölgesel üretimleridir. Hem köşeli hem de küresel gövdeli lagynosları formları dahil edilmiştir.⁴³².

G 5- G 16 no.lu parçalar olasılıkla aynı kaba ait olmalıdırlar. **G 5** no.lu parça silindirik olan bu kabın üst bölümüne ait olmalıdır. Beyaz zeminli olarak yapılan bu grup yüksek ısıda fırınlandığı için yapılan bantlarda renk dalgalanmaları izlenebilir. Bandın hemen altında olasılıkla yaprak bezemesi yapılmıştır. **G 16** no.lu parça ise bu kabın kaide bölümüne aittir. Hemen kaidede kalın bir bant yapılmıştır ve bunun üstünde ince bir bant yer alır. **G 5** no.lu parçada olduğu gibi bantlar arasında renk dalgalanmaları izlenebilmektedir. Her iki parçada yer alan bantların rengi 10 YR 3/1-3/2 arasında değişmektedir. Kabın dış yüzünde yer alan beyaz astar oldukça kaliteli yapılmıştır. **G 6** no.lu parça ile astar renklerinin ve bantlarının aynı olması, aynı bölgeden ithal edildiklerini düşündürür. **G 5 - G 16** no.lu parçalar form olarak Sardeis’te yapılan çalışmalarda katalog 329-321’de değerlendirilen örneklere benzemektedir⁴³³. Olasılıkla bu iki parça silindirik formlu bir ayağa ya da yüksek ayaklı bir tütsülüğe ait olmalıdır. Sardeis’te bulunan bu parçaların Üretim 2 olabileceği vurgulanmıştır. Dolayısıyla değerlendirdiğimiz bu parçalar da üretim 2 sınıfına dahil edilebilir.

G 12 no.lu parça olasılıkla tütsülük kaide parçasıdır. Parçasının dışa çıkık halka kaideye sahiptir. Kaide üzerine bant yapılmıştır. Bandın hemen üzerinde yer alan iki adet girland yapılmıştır. Bu iki girlandın arasında olasılıkla kullanılan alanı doldurma amaçlı rozet yapılmıştır. **G 13** no.lu parça ise gövde parçasıdır. Gövde üzerinde keskin bir yiv yapılmış olup ve üzerinde bant yapılmıştır. Açık zemin üzerinde yapılan bandın hemen altına sarmaşık yaprağı, olasılıkla kurdele bulunur. Bu betimin hemen altında bant yer alır. Yapılan bezeme iki bant arasında sınırlandırılmıştır. Bezemede renk

⁴³² Susan Rotroff – Andrew Oliver, *The Hellenistic Pottery from Sardis: The Finds Through 1994*, London 2003, s.73.

⁴³³ A.g.e s. Pl. 54, Fig 329, 321.

dalgalanmaları izlenebilmektedir. Bu bant geçişlerinin benzerini Sardes örneklerinde görülmektedir⁴³⁴. **G 14** no.lu parça ise, **G 12** no.lu parça gibi yüksek ayaklı ya da tütsülük kaide parçası olmalıdır. Kaide yiv ile kademelendirilip yükseltilmiştir. Buna benzer formu ve yapılan yivlendirmeyi yine Sardeis örneklerinde görmemiz mümkündür⁴³⁵. Yüksek kaidenin üzerine bant bulunur, bu bandın üstüne dikey bir şekilde yerleştirilmiş kurdelenin uç bölümleri görülmektedir ve hemen sol bölümünde kurdeleler gibi ucu sivrilmeyen, verev dönüşünü görebildiğimiz girland yerleştirilmiş olmalıdır. Olasılıkla kabın üzerinde sağ ve solda yapılmış olan girlandlar ve bunları birbirine bağlayan kurdeleler yer alır. **G 15** no.lu parça ise, **G 14** no.lu parça gibi kaide yiv ile kademelendirilip yükseltilmiştir. Yüksek kaidenin üzerine bant yapılmıştır ve gövde üzerinde kurdelenin uç bölümü görülmektedir. Ele geçen bu örneklerin kullanıma yönelik kesin bir yorum yapabilmek olanaksızdır.

Değerlendirdiğimiz lagynos parçalarında bant bezemeleri dışında bezemenin olmamasının iki farklı açıklaması olmalıdır. Birincisi yapılan lagynoslar yalnızca bant bezemeli olup omuz bölümü bezemesiz bırakılmış olmasıdır. İkinci sebep ise değerlendirdiğimiz parçalar içinde çoğu omuz parçası olduğu için bezemeli olan bölümlere ait parçaların ele geçmemiş olmasıdır.

3.1 Unguentariumlar (H 1- H 60 Lev. XXXIII-XLI)

Çalışmamızda yer alan kaplar için kullanılan, “*Unguentarium*” terimi antik dönemdeki isimlendirmesi tam olarak bilinmemesine karşın, bu konuda bazı görüşler ileri sürülmüştür. Plinius kesin olarak “*vasa unguentariadan*” söz etmekle birlikte⁴³⁶, Hellström’e göre Plinius, büyük olasılıkla kendi döneminin alabaster kaplarından söz ediyordu. Diğer yandan Hellström, antik dönemdeki bu isimlendirmelerin yalnızca malzemeyi değil formu da tanımlamaya yönelik olduğunu savunur⁴³⁷. Anderson-Stojanović ise, alabastron ve lekythos terimlerinin her ikisinin de, antik dönemde bu

⁴³⁴ A.g.e s. Pl. 54, Fig 329, 330.

⁴³⁵ A.g.e s. Pl. 54, Fig 331.

⁴³⁶ Plinius XXXVI, 12.

⁴³⁷ Labraunda: Pontus Hellström, “*Pottery of Classical, and Later Date Terra Cotta Lamps and Glass*,”. Labraunda Vol. II,1, Lund 1965,s.24-25.

küçük şişeler için kullanılmış olabileceğini bildirir. Ancak unguentariuma açık bir şekilde referans olacak bir kaynak bulunmamaktadır⁴³⁸.

Günümüzde bu seramikler için kullanılan unguentarium kelimesi, form ya da yapım malzemesinden daha çok, içerisinde taşımış olduğu kozmetik amaçlı sıvı ya da kremi maddelerden kaynaklanır. Ancak unguentarium olarak isimlendirilen bu seramiklerin sadece kozmetik amaçlı kullanılmadığı, mezar ve kutsal alanlarda da yoğun olarak ele geçtiği bilinmektedir⁴³⁹. Atina Agorası'nda yapılan çalışmalarda içinde muhtemelen zeytinyağı kalıntısı olan örnekler bulunmuştur⁴⁴⁰. Bu seramiklerin isimlendirilmesi sorunlu ve tartışmaya açık olmakla birlikte, çalışmada bu seramikler için unguentarium kelimesinin kullanımı, çok yaygın ne genel olarak kabul görmüş bir isimlendirme olduğu için çalışmamızda bu isimlendirme tercih edilmiştir.

Uzun süre, akrabaların ve kiralık ağlayıcıların gözyaşlarının içinde biriktirilerek mezar hediyeleri arasına bırakılan “gözyaşı şişeleriyle” özdeşleştirilen unguentariumlar gerçekte bu formdaki şişeciklerin antik dönem isimlendirmesi değildir⁴⁴¹. Bu isim 20. yüzyılın başında Kartaca'da araştırma yapan Fransız bilim adamları tarafından verilmiştir⁴⁴². Unguentarium, antik dönemde merhemler, yağlar, rahatlatıcılar ve sıvı aromalar için kullanılan “Unguenta” kelimesinden türetilen, yıkanma ve antik dönem sportif faaliyetleriyle de bağlantılı genel bir terimdir⁴⁴³. Bu maksatla kullanılan kremlere unguentum, lykion⁴⁴⁴ adı da verilmekteydi. Ayrıca bu formun ortaya çıktıkları dönemden itibaren mezarlara yapılan en popüler sunular arasında olmuşlardır. Dönemin ve coğrafyanın ölü gömme gelenekleri ile ilişkili olarak Hellenistik ve Roma Dönemi'ne ait nekropol ya da yaşam alanları kazısı yapılan

⁴³⁸Virginia R. Anderson-Stojanovic, "The Chronology and Function of Ceramic Unguentaria", *AJA*, Vol. 91, No. 1,1987, s.105-122

⁴³⁹Homer A. Thompson “Two centuries of Hellenistic pottery”, *Hesperia* Vol. III: Number 4, 1934,s.472; K. Nöhlen- W. Radt, “Kapıkaya Ein Felsheiligtum bei Pergamon”, *Avp XII*, Berlin,1978,s.33; Susan Rotroff, *Hellenistic Pottery, Athenian and Imported Wheelmade Tableware and Related Material*, The Athenian Agora Vol. XXIX, Princeton, New Jersey,1997, s.176.

⁴⁴⁰Susan Rotroff *Hellenistic Pottery: The Plain Wares*, Agora Vol. XXXIII, New Jersey 2006a, s.175, dn. 28.

⁴⁴¹ Homer A. Thompson “Two centuries of Hellenistic pottery”, *Hesperia* Vol. III: Number 4, 1934,s.473; Labraunda: Pontus Hellström, “*Pottery of Classical, and Later Date Terra Cotta Lamps and Glass*”, Labraunda Vol. II,1, Lund 1965,s.23.

⁴⁴² A.Berlin, “Tell Anafa II i, The Hellenistic and Roman Pottery: The Plain Wares”, *Journal of Roman Archaeology, Suppl.*1997 s. 58.

⁴⁴³Antik Dönem insanının kullandığı çok sayıda yağ, merhem ve diğer parfümlerin sayısı oldukça şaşırtıcıdır. Saçı temizlemekten çok boyamak için kullanılan çok sayıda sabun da bulunmaktaydı; bkz.: Plinius XVIII.12.51.

⁴⁴⁴ Gül Işın, “Ointment or Medicine Vessels from Patara: An Overview of a Simple Hellenistic from in the Ancient Mediterranean World”, *AA* 2. Halbbant, 2002, s. 85-96.

hemen hemen bütün kentler de ve nekropol alanlarında bu kaplara rastlamak mümkündür.

Antik dönem boyunca geniş bir coğrafyada karşılaşılan form zaman içinde çeşitlenmiştir. Doğu Akdeniz Bölgesi'nde ilk görüldüğü dönem olan M.Ö. 4. yy. ortalarından, M.Ö. 1. yy. sonlarına kadar sıkça kullanılan ve "iğ form" olarak isimlendirilen tip, unguentariumun belirleyici formu olmuştur. Erken dönemlerde bu form neredeyse bodur lekythoslar ile amphoriskosların bir takipçisi gibi algılanabilecek özellikler gösterir. Dışa çekik dudaklı ağız, silindirik ince bir boyun, belirginleştirilmiş keskin omuz, şişkin bir karnı, geniş ve alçak kaidesi bulunur. Bu tipin ayak ve boynu zamanla uzamış ve gövde ortasında bulunan şişkinliği azalmıştır. Yaklaşık olarak M.Ö. 3. yy. sonlarına doğru "iğ" biçimine dönüşmüştür. Erken örneklerde bulunmayan ayak bölümü, zamanla formun uzamasıyla oluşmaya başlamış, yaklaşık olarak M.Ö. 2. yy. içerisinde de boyun ve ayak yükseklikleri birbirine eşitlenmiştir. En uzun süre kullanımda kalan iğ form, diğer unguentarium formlarından daha fazla gövde profili çeşitliliğine sahiptir. İğ formlu unguentariumların nasıl ayakta durduğu açıklığa kavuşmuş değildir ve konu üzerine birçok görüş bulunur. Benzer amaçlı üretilmiş alabastron ve aryballosların bir ayaklık yardımıyla kullanılmış olmaları, iğ formlular için de geçerli bir varsayım olabilir⁴⁴⁵.

Bu görüşler dışında, bu kapların yatay olarak kullanıldıklarına dair düşüncelerde vardır⁴⁴⁶. Eğer bu kaplar, yatay olarak kullanıldıysalar içlerindeki maddelerin dökülmesini ya da hava ile temasından dolayı buharlaşarak uçmasını önleyecek tıpların olması gerekirdi. Tıpa olarak kullanılacak malzemenin balmumu ya da mantar gibi çabuk çürüyen maddelerden yapılmış olabileceğini savunanlar olduğu gibi Hayes ise tıpların bozulan organik maddelerden yapıldığını düşünür⁴⁴⁷. Diğer bir görüş ise bu kapların ağızlarının kumaş ya da benzeri bir malzeme ile kapatılmış olabileceği ve böylece içindeki yağın sızmasının önleyebileceği düşünülür⁴⁴⁸.

⁴⁴⁵I. N. Khairy, "Natatean Piriform Unguentaria", *BASOR* 240, 1980, s.85-91; Virginia R. Anderson-Stojanovic, "The Chronology and Function of Ceramic Unguentaria", *AJA*, Vol. 91, No. 1, 1987, s.114.

⁴⁴⁶Virginia R. Anderson-Stojanovic, "The Chronology and Function of Ceramic Unguentaria", *AJA*, Vol. 91, No. 1, 1987, s.114

⁴⁴⁷J.W. Hayes, "Handbook of Mediterranean Roman Pottery", London, 1997, s.85.

⁴⁴⁸A.C. Türker, "Myra'da Aziz Nikolaos'un Yağ Kültüyle İlişkili Seramik Kaplar", *Adalya VIII*, 2005, s.311-328.

Patara'da tek kulplu bir yağ şişesinin, ağzında çivi benzeri bronz bir tıpa ile in-situ olarak ele geçmiş olması⁴⁴⁹ tıpa ya da kapak için çok çeşitli olasılıkların varlığını hatırlatır. Laodikeia kentinde yapılan çalışmalar, bu konu hakkında doyurucu bilgiler sağlamaktadır. Kentin çeşitli kesimlerinde ortaya çıkarılan Geç Antik Dönem unguentariumlarının bir kısmının ağzında, bir kısmının da yakınında in-situ olarak 76 adet yassı ve yuvarlak şekilli tıpa bulunmuştur⁴⁵⁰. 2004 yılı çalışmalarında Laodikeia'da "Tapınak A" naosunun altındaki tonozlu mekân kazılarında unguentariumların, ağız çapına göre pişmiş toprak ile kapatıldığını daha sonra olası sızdırmalara karşı da pişmiş toprak tıpa üzerinin ahşap tıkaçlar ile kapatıldığı anlaşılmıştır⁴⁵¹. Bununla birlikte Parion'da ele geçmiş bazı unguentariumların ağzında da in-situ halde bulunmuş pişmiş topraktan yapılmış tıpa tespit edilmiştir⁴⁵². Bu durumda aynı uygulamanın ele geçen yağ şişesinin benzeri olan unguentariumlar için de geçerli olabileceği söylenebileceği gibi, Parion örneği, iç formlu unguentariumların da geç antik çağ unguentariumlarıyla benzer bir şekilde kapatıldığını göstermiştir.

Kimi bilim adamları da iç biçimli unguentariumların elde taşındıkları ya da boyunlarından bir iple asılarak kullanıldıkları görüşünü savunur⁴⁵³. Fakat bazı zengin mezar stellerinde betimlenen iç biçimli unguentariumlar, raflarda hiçbir destek olmadan tek başlarına dik olarak durabilmektedirler⁴⁵⁴.

Cenaze töreni bitiminde unguentariumların, mezarın içine bazen atılarak bazen de düzgün şekilde yerleştirilerek bırakıldığı görülmektedir. Bu gelenek, antik merkezlere göre farklılık göstermektedir. Erkek ve kadın fark etmeksizin, hem inhumasyon hem de kremasyon gömülerde kullanılmıştır⁴⁵⁵. Mezarlara sıvı libasyonu Hitit ölü gömme gelenekleri ile yakından ilgili olmalıdır. Burada boynundan kırık olarak ele geçen unguentarium, Hitit ölü gömme törenlerinde ilgili metinler ve

⁴⁴⁹F. J. Tritsch - A. Donmez , "Finding a Colossal Head of Apollo and Other Discoveries in the Ancient Lycia", *ILN 21 st March 1953*, s. 448-449.

⁴⁵⁰ Celal Şimşek- Bahadır Duman, "Laodikeia'da Bulunan Geç Antik Çağ Unguentariumları", *Adalya No. X*, s. 285-307.

⁴⁵¹ Celal Şimşek- Bahadır Duman, "Laodikeia'da Bulunan Geç Antik Çağ Unguentariumları", *Adalya No. X*, s. 289; Bu tıkaçların kap içerisindeki dökülmeleri ve olası sızmaları önlemek amacıyla yapıldığı açıktır.

⁴⁵² Z. A. Tavukçu, Parion Nekropolü 2005 Yılı Buluntuları, (Basılmamış Doktora Tezi), Erzurum, s.92.

⁴⁵³ Virginia R. Anderson-Stojanovic, "The Chronology and Function of Ceramic Unguentaria", *AJA*, Vol. 91, No. 1, 1987, s.114.

⁴⁵⁴ Raflarda gösterilen unguentariumlar için bkz. Pfuhl E.- Möbius H., *Die östgriechischen Grabreliefs I*, Mainz am Rhein 1977, no. 384, 507, 538, 892, 909, 922, 924, 989.

⁴⁵⁵ Aslı Saraçoğlu, *Hellenistic and Roman Unguentaria From The Nekropolis of Tralleis*, *Anatolia* 37, 2011.s.3.

kazılarda ele geçirilen buluntular ışığında M.Ö. 2. Binde Anadolu’da ölüye yapılan sıvı sunudan sonra görülen kap kırma geleneğinde olduğu gibi, unguentariumun da kasten kırılmış olabileceğini düşündürür⁴⁵⁶.

Kapların kullanım amacının sadece ölü gömme gelenekleri ile sınırlı olmadığı kutsal alanlara sunu olarak bırakıldıklarını da ele geçen buluntularla bu düşünce netleşmiştir. Pergamon Kapıkaya’da Kybele kültüne bırakılan sunular arasında unguentariuma rastlanması bu kapların tanrıça için yapılan bahar şenliklerinde Attis’e armağan olarak bırakıldığı düşünülmüştür⁴⁵⁷. Girit Adası’ndaki Kommos’da bulunan “Tapınak C” alanında iğ biçimli unguentariumlara⁴⁵⁸, Aeigina’da Apollon kutsal alanında⁴⁵⁹ ve Lagina Hekate Tapınağı’nın naosunda yapılan açma ve temizlik çalışmaları sırasında unguentariumlara rastlanmıştır⁴⁶⁰. Sunu kabı dışında günlük yaşamda da kullanıldığı bilinmektedir⁴⁶¹. Yaşam alanlarında ele geçmiş örnekleri de mevcuttur. Metropolis konutları⁴⁶² gibi yaşam alanlarında ele geçen unguentariumlar önem taşımaktadır.

Buluntu yoğunluğu oldukça fazla olmasına rağmen unguentariumların ortaya çıkış yerleri kesin olarak bilinmemektedir. Var oldukları dönemlere ait izler taşıyan hemen hemen bütün antik kentlerde ve nekropol alanlarında bu kaplara rastlanması nedeniyle kapların ortaya çıkış yerlerini tespit edebilmek oldukça zordur. Bu konuda farklı görüşler vardır. Doğu’dan gelmiş olabileceğini ve buna bağlı olarak kapların da doğudan gelmiş olabileceğini savunur⁴⁶³. Bir başka görüşe göre ise Suriye kökenli olduğunu önerir ve onların M.Ö. 4. yy.da düzenli olarak Yunan dünyasına uzandığı görüşünü savunur⁴⁶⁴. Westholm, Mısır’da çok eski bir gelenek olan benzer pişmiş

⁴⁵⁶Hitit Ölü gömme gelenekleri için bkz: İ. M. Akyurt, *M.Ö. 2. Binde Anadolu’da Ölü Gömme Adetleri*, Ankara, 1998,s. 143.

⁴⁵⁷ K. Nohlen- W. Radt, “Kapıkaya Ein Felsheiligtum bei Pergamon”, *AvP XII*, Berlin, 1978,s.83.

⁴⁵⁸ J.W. Shaw, “Excavations at Kommos (Crete) during 1980”, *Hesperia*, Vol. 50, No. 3, Jul-Sep.,1981,s. 211–251, Plate 58, f.

⁴⁵⁹R. Smentana- Scherrer, *Spätclassische und Hellenistische Keramik Alt-Ägina II,1*, (ed. E. Walter-Karydi, W. Felten R. Smentana- Scherrer), Mainz am Rhein,1982,s.88.

⁴⁶⁰Ahmet Tırpan- Bilal Söğüt, “Lagina Hekate Temenosu 1999 Yılı Çalışmaları”, *KST 22/2*, 2001,s.301, Res. 10.

⁴⁶¹R. Smentana- Scherrer, *Spätclassische und Hellenistische Keramik Alt-Ägina II,1*, (ed. E. Walter-Karydi, W. Felten R. Smentana- Scherrer), Mainz am Rhein,1982,s 88.

⁴⁶²E. Güngör “Metropolis Kenti Ada 7 İçerisindeki Konut Seramiği”(Basılmamış Yüksek Lisans Tezi), Dokuz Eylül Üniversitesi, Sosyal Bilimler Enstitüsü, İzmir 2005, s.28, Lev. 7, Nr. 39, 40, 41, 42 ile s. 56, Nr. 252, 253, 254.

⁴⁶³Homer A. Thompson “Two centuries of Hellenistic pottery”, *Hesperia* Vol. III: Number 4, 1934,s.473.

⁴⁶⁴*A.g.e* s. 473, dn. 4., 473, dn. 4.

toprak ya da fayans kapların unguentariumlar ile benzer formda olduğunu bu yüzden kapların Mısır kökenli olduğunu savunur⁴⁶⁵. Guz-Zilberstein, Ege kökenli özellikle de Kıbrıs, Rhodos, Yunanistan olabileceğini savunur⁴⁶⁶. Talcott, parfüm ithalinde kullanılan yandan tek kulplu Kıbrıs amphoralarının minyatür kulpsuz tipleri olduğunu savunur⁴⁶⁷. Åström, bu kapların çıkış yerinin kesin olarak bilinmemesine karşın Attika, olmasa bile Kıta Yunanistan olabileceğini savunur⁴⁶⁸. Jones, unguentariumların olasılıkla parfüm üreten merkezlere yakın yerlerde üretilmiş olabileceğini savunur⁴⁶⁹. Hellström, genel olarak unguentariumların tek bir etki kaynağından değil de birden fazla yerden kökenlendiği olasılığını savunur⁴⁷⁰.

Mevcut veriler ışığında unguentariumların yayılım alanının çok geniş olduğu açıktır. Buradan yola çıkarak üretimin de oldukça geniş çaplı olduğunu söyleyebiliriz; kapların böylesine geniş bir alana yayılması, üretim merkezi sayısının da fazla olması gerektiğini gösterir, ancak ilk ortaya çıkış yerini kesin olarak tespit edebilmek oldukça zordur⁴⁷¹.

Bu konuda yapılmış oldukça fazla çalışma vardır. Çalışmalar arasında Miletos⁴⁷², Ephesos⁴⁷³, Labraunda⁴⁷⁴, Milas⁴⁷⁵, Stratonikeia⁴⁷⁶ Metropolis⁴⁷⁷ buluntuları

⁴⁶⁵O. Vessberg- A. Westholm, *The Hellenistic and Roman Periods in Cyprus*, The Swedish Cyprus Expedition Vol. IV, *Part 3*, Stockholm, 1956, s.74

⁴⁶⁶B. Guz-Zilberstein, "The Typology of the Hellenistic Coarse Ware and Selected Loci of the Hellenistic and Roman Periods", (in *Excavations at Dor, Final Report Volume I B, Areas A and C: The Finds*, Ed. A. Belfer-Cohen, A. Ben-Tor, Y. Tsafirir), Jarusalem, 1995, s.74.

⁴⁶⁷B. Sparkes-L. Talcott, *Black and Plain Ware of the Sixth, Fifth and Fourth Centuries B.C. The Athenian Agora XII*, 1970, s.192.

⁴⁶⁸P. Åström, "Two Unguentaria and an Obol", *Opuscula Atheniensia* 7, 1964, s.189.

⁴⁶⁹Frances Follen Jones, *Pottery, Excavations At Gözlü Kule, Tarsus*. (Ed. H. Goldman), Princeton, New Jersey 1950, s. 171.

⁴⁷⁰Labraunda: Pontus Hellström, "Pottery of Classical, and Later Date Terra Cotta Lamps and Glass", *Labraunda Vol. II,1*, Lund 1965, s. 26.

⁴⁷¹Erkan Dündar, *Patara Unguentariumları*, Patara IV.1, İstanbul 2008, s.10.

⁴⁷²F. J. Henninger- A. U. Kossatz, "Hellenistische Gräber der Milesischen Nekropole", *IstMitt* 29, s.173-176; M. Pfrommer, "Klassische und hellenistische Keramik aus dem Heroon III, in Milet", *Istmitt* 35, 1985, s. 58, Lev. 52-53.

⁴⁷³Veronika Mitsopoulos- Leon *Die Basilika Am Staatsmarkt in Ephesos Kleinfunde. 1. Teil: Keramik hellenistischer und römischer Zeit*, Wien, 1991, s. 151, Lev. 206, O 1-2

⁴⁷⁴Labraunda: Pontus Hellström, "Pottery of Classical, and Later Date Terra Cotta Lamps and Glass", *Labraunda Vol. II,1*, Lund 1965, Lev. 12, 34.

⁴⁷⁵A. Akarca, "Mylasa'da Hellenistik Bir Mezar", *Belleten XVI*, 63, 1952, s. 397-461; A. Kızıl, "1990-2005 Yılları arasında Mylasa'da Kurtarma Kazıları Yapılan Mezarlar ve Buluntuları Üzerine Genel Bir Değerlendirme", *Die Karer und die Anderen, Internationales Koolloquim an der Freien Universität Berlin 13, Bis 15. Oktober 2005*, "1990-2005 Yılları arasında Mylasa'da Kurtarma Kazıları Yapılan Mezarlar ve Buluntuları Üzerine Genel Bir Değerlendirme", *Die Karer und die Anderen*, s. 397-461.

⁴⁷⁶A. Balıran, "Stratonikeia Nekropol Buluntuları," (Basılmamış Doktora Tezi), Selçuk Üniversitesi, Sosyal Bilimler Enstitüsü, Konya, 1990, s. 335-356; Helenistik Dönem unguentariumlar için bkz. 1-35

genel olarak Hellenistik Dönem içlerine, Tralleis⁴⁷⁸, Tarsus⁴⁷⁹, Pergamon⁴⁸⁰, Klazomenai⁴⁸¹, Metropolis⁴⁸², Halikarnassos⁴⁸³, Atina⁴⁸⁴, Korinth⁴⁸⁵ ve Patara buluntuları⁴⁸⁶ M.Ö. 4. yy.ın sonlarına gider. Tell Anafa⁴⁸⁷ buluntuları M.Ö. 300 civarına, Sardis⁴⁸⁸ buluntuları M.Ö. 3. yy.a, Filistin⁴⁸⁹ buluntuları M.Ö. 2. yy. içlerine verilmiş.

5.1.1 Erken Örnekler

Daha önce Dündar tarafından yapılan çalışmalarla değerlendirilmiş olan unguentarium grubu içinde farklı bir tipe rastlanılmamıştır. Patara unguentariumlarının erken örnekleri arasında unguentarium formunun bodur lekythos ve amphoriskoların takipçisi olduğu düşüncesini destekleyecek örnekler bulunur⁴⁹⁰. Bu bölümde değerlendireceğimiz beş örnek bulunmaktadır. Bu örnekler; **H 1, H 2, H 3, H 4, H 5** birçok açıdan bodur lekythos⁴⁹¹ ve amphoriskolara benzer. Ele aldığımız örneklerin yalnızca ağız ve boyun bölümüne kadar korunmuştur. Tam forma yakın örnekler geniş

nolu unguentariumlar; Aynur Civelek, “Strotonikeia-Akdağ Nekropolis’inde Bir Mezar”, *Anatolia* 30, 2006, s. 47-60.

⁴⁷⁷ Binnur Gürler, “Metropolisin Hellenistik Dönem Seramiği”(Basılmamış Doktora Tezi) Dokuz Eylül Üniversitesi, Sosyal Bilimler Enstitüsü, İzmir, s. 63-72, Metropolis örnekleri M.Ö. 3 yüzyılın ikinci yarısından M.Ö.1 yüzyıl aralığına tarihlendirilmiştir.

⁴⁷⁸ Aslı Saraçoğlu, Hellenistic and Roman Unguentaria From The Nekropolis of Tralleis”, *Anatolia* 37, 2011.s.6.

⁴⁷⁹ Frances Follen Jones, *Pottery, Excavations At Gözülü Kule, Tarsus.* (Ed. H. Goldman), Princeton, New Jersey 1950, s. 231, Lev. 135, no. 248.

⁴⁸⁰ N. Kunisch, “Grabfunde aus dem Stadtgebiet von Bergama”, Pergamon Gesammelte Aufsätze, PFI, Berlin, 1972, Lev. 4 no. 1-3.

⁴⁸¹ Bilge Hürmüzlü, “Klazomenai-Akpınar Nekropolisi”(Basılmamış Doktora Tezi), Ege Üniversitesi, Sosyal Bilimler Enstitüsü İzmir, 2003, s. 432, Fig.27: 120/2, Fig. 34: 148/1.

⁴⁸² Binnur Gürler, “Metropolisin Hellenistik Dönem Seramiği”(Basılmamış Doktora Tezi) Dokuz Eylül Üniversitesi, Sosyal Bilimler Enstitüsü, İzmir, s. 179, Lev. 26, no. 124.

⁴⁸³ L. E.Vaag - V. Norskov- J. Lund, *The Maussolleion At Halikarnassos*, Vol. 7, The Pottery, 2002, Højbjerg, Lev. 50, K 153.

⁴⁸⁴ B. Sparkes-L. Talcott, *Black and Plain Ware of the Sixth, Fifth and Fourth Centuries B.C.* The Athenian Agora XII, 1970, s.191-192; Homer A. Thompson “Two centuries of Hellenistic pottery”, *Hesperia* Vol. III: Number 4, 1934, s. D9 (P 612), fig. 55, s. 335, Res. 15, B 7, 342, Res. 22, B 44.

⁴⁸⁵ G. R. Edwards, *Corinthian Hellenistic Pottery, Vol. VII, Part III.*, New Jersey, 1975, s. 99, Lev. 58, no. 584; E. G. Pemberton- K. W. Slane, *The Sanctuary of Demeter and Kore the Greek Pottery, Corinth XVIII/1, The Sanctuary of Demeter and Kore the Greek Pottery, Corinth XVIII/1*, 1989, Slane 1989, Lev. 52, no. 594.

⁴⁸⁶ Erkan Dündar, *Patara Unguentariumları Patara IV. 1*, İstanbul, 2008, s.11-12.

⁴⁸⁷ A. Berlin, “Tell Anafa II i, The Hellenistic and Roman Pottery: The Plain Wares”, *Journal of Roman Archaeology, Suppl.* 1997 s. 62, Lev. 12, PW 77-79.

⁴⁸⁸ Susan Rotroff ve Andrew Oliver, *The Hellenistic Pottery from Sardis: The Finds Through 1994*, London 2003, s. , 68, Lev. 43, no. 249

⁴⁸⁹ P. Kahane, “Pottery Types from the Jewish Ossuary-Tombs Around Jerusalem, An Archaeological Contribution on the Problem of Hellenization of Jewry in the Herodian Period”, *IEJ* 2, 1952, s.125-182.

⁴⁹⁰ Erkan Dündar, *Patara Unguentariumları Patara IV. 1*, İstanbul, 2008, s.12.

⁴⁹¹ R. Smetana-Scherrer *Spätklassische und Hellenistische Keramik Alt-Ägina II,1*, (ed. E. Walter-Karydi, W. Felten, R. Smetana- Scherrer), Mainz am Rhein 1982, s. Lev. 55, no. 688.

ve alçak kaideye sahiptir; kaideden genişleyerek yükselen ve omuzlarda yumuşak hatla boyuna doğru daralan gövde profilleri küresel karına sahiptir. **H 1- H 2** 'de ince ve kısa boyun, dışa çekik dudaklı ağız formuna sahiptir. Çalışmada “Erken Örnekler” olarak sınıflanan benzer örnekler Korinth⁴⁹², Ktima⁴⁹³, ve Dor'da⁴⁹⁴ M.Ö. 4. yy ortalarından, Pydna⁴⁹⁵ ve Tralleis'te⁴⁹⁶ M.Ö. 330-315 aralığında tarihlendirilmişlerdir. **H 1** ve **H 2** stratigrafik bir kazıdan ele geçmiştir⁴⁹⁷.

H 1 ve **H 2** stratigrafik kazılardan ele geçmiş ve iyi tarihlendirilmiş örneklerle karşılaştırıldığında⁴⁹⁸ M.Ö. 4. yy.ın ortalarından hemen sonraya verilebilir. Ayrıca benzerleri üzerinden yapılan karşılaştırmalı tarihlemenin haricinde, sözünü ettiğimiz form M.Ö. 4. yüzyıl ortalarından hemen sonra görülür. 10 cm. yüksekliğe sahip Patara örneğinin, ağız üzerinde bir ve gövde üzerinde beş adet olmak üzere kırmızımsı kahverengi yatay bantları bulunur. Bu tipolojideki örnekler M.Ö. 4. yy.ın ikinci yarısından, Roma Dönemi sonlarına kadar karsımıza çıkacak olan unguentariumların öncü örneğidir. **H 3** geniş kaidesiyle erkenmiş gibi görünse de, profillendirilmemiş kaidesiyle, biraz daha geçe tarihlenir. **H 4-H 5** kaide profili dikkate alındığında. Tralleis'te 2007 yılında batı nekropolis alanı kazı çalışmalarında Özellikle sanduka

⁴⁹²E. G. Pemberton- K. W. Slane, The Sanctuary of Demeter and Kore the Greek Pottery, Corinth XVIII/1, The Sanctuary of Demeter and Kore the Greek Pottery, Corinth XVIII/1, 1989, Slane1989, Lev. 52, no. 594 (C-69-103).

⁴⁹³J. Deshayes, La necropole de Ktima, 1963, Lev. XIX, 3: 1,6 (P 230), Lev. LXV. 1.

⁴⁹⁴B. Guz-Zilberstein, “The Typology of the Hellenistic Coarse Ware and Selected Loci of the Hellenistic and Roman Periods”, (in Excavations at Dor, Final Report Volume I B, Areas A and C: The Finds, Ed. A. Belfer-Cohen, A. Ben- Tor, Y. Tsafirir), Jarusalem, 1995, s. 304, Res. 6.26: 1-6, Tip UG 1.

⁴⁹⁵Z. Kotitsa, “Frühellenistische Keramik aus Pydna: Hinweise auf regionale und überregionale Kontakte”, Networks in the Hellenistic World According to the pottery in the Eastern Mediterranean and beyond, BAR 2539, 2013, 71, Abb. 8-9. Abb8 no.lu örnek M.Ö. 325-315, Abb9 no.lu örnek M.Ö. 330-320.

⁴⁹⁶Aslı Saraçoğlu, Hellenistic and Roman Unguentaria From The Nekropolis of Tralleis”, Anatolia 37, 2011, Cat1-2, 5; Aslı Saraçoğlu-Murat Çekilmez, Tralleis Batı Nekropolis ve Konut Alanı Hellenistik Dönem Seramiği”, CollnX, 2011, Res. 13, a, b,c,d.

⁴⁹⁷2010 yılında gerçekleştirilen kazı çalışmalarında Su Yolu sondaj 33 ve sondaj 19 dan ele geçmiştir. Yine aynı tip örnekler 1952 yılında T.C. Antalya Müze Müdürlüğü tarafından gerçekleştirilen kurtarma kazısında Tepecik mevkiinde bulunmuştur. Bkz. Erkan Dündar, Patara Unguentariumları, Patara IV.1, İstanbul 2008, , kat.no: U1 Lev. 1, Res. 4, 49.

⁴⁹⁸Korinth için bkz. E. G. Pemberton- K. W. Slane, The Sanctuary of Demeter and Kore the Greek Pottery, Corinth XVIII/1, The Sanctuary of Demeter and Kore the Greek Pottery, Corinth XVIII/1, 1989, Slane1989, , Lev. 52, no. 594 (C-69-103.); Ktima için bkz.: J. Deshayes, La necropole de Ktima, 1963, Lev. XIX, 3: 1,6 (P 230), Lev. XIX, 3: 1,6 (P 230), Lev. LXV. 1; Dor için bkz.: B. Guz-Zilberstein, “The Typology of the Hellenistic Coarse Ware and Selected Loci of the Hellenistic and Roman Periods”, (in Excavations at Dor, Final Report Volume I B, Areas A and C: The Finds, Ed. A. Belfer-Cohen, A. Ben- Tor, Y. Tsafirir), Jarusalem, 1995, s. 304, Res. 6.26: 1-6, Tip UG 1.

mezarlarda ele geçen unguentariumlar M.Ö 4. yy. sonları ve erken M.Ö 3. yy. örnekleri bulunmuştur⁴⁹⁹.

Örneklerin **H 3** hariç diğer iki örneğin üzerlerinde boya bantları dikkat çekicidir. Bu iki örneğinde sadece ağız ve boyun kısımları ele geçmiştir. Olasılıkla bu iki örnekte gövde bölümlerinde iki adet applike edilmiş, işlevsel olmayan, sadece süsleme amaçlı kulpları olmalıdır⁵⁰⁰. Unguentarium kronolojisinin erken dönemine yerleştirilen benzer boyama ve applike kulplara sahip örneklere farklı yerleşimlerde de karşılaşılmaktadır. Ayrıca erken örneklerde, ağızdan kaideye kadar aynı olan cidar kalınlığı, zamanla değişir ve ayak uzadıkça gövde içinin derinliği azalır. M.Ö. 4. yy. sonlarına tarihlenen erken örneklerin genelde dış ve bazen de iç yüzeyi siyah astarla kaplanmış olarak karşımıza çıkar. Siyah astarlı örneklerin çok kırılğan, neredeyse katkısız hamurları bulunur. Bu özellikler unguentariumların tarihlendirilmesinde önemli rol oynar.

Patara'nın Ege ve Akdeniz'in bulunduğu Anadolu'nun güney batı ucunda yer alması, liman kenti olması nedeniyle Doğu Akdeniz ve Ege ile sıkı ticari ilişki halinde oluşu, kentin hem Helenistik hem de Roma Dönemleri'nde Lykia'da oynadığı siyasi, ekonomik ve sosyal roller, diğer arkeolojik buluntularda olduğu kadar⁵⁰¹, unguentariumlarda da çeşitliliğe neden olmuştur. Bu çeşitlilik özellikle Erken Helenistik Dönem'de izlenir. Patara'da M.Ö. geç 4. yy.ın son çığreğine verilen malzemelerdeki çeşitliliğin diğer kentlerden daha fazla olmasının sebebi de bu nedenlere bağlanmalıdır⁵⁰².

⁴⁹⁹ Aslı Saraçoğlu-Murat Çekilmez, Tralleis Batı Nekropolis ve Konut Alanı HellenistikDönem Seramiği", CollnX, 2011, Res. 12a-d.

⁵⁰⁰ Değerlendirdiğimiz örnekler, daha önce Dündar'ın değerlendirdiği "Patara Unguentariumları" U2 ve U4'de bu yatay kulplu örnekler vardır. Bkz. Erkan Dündar, Patara Unguentariumları, Patara IV.1, İstanbul 2008, s.12.

⁵⁰¹ Diğer küçük buluntular ve bu maddi buluntular ışığında Patara ve maddi buluntu etkileşim alanı için çalışmalar yapılmıştır; Çilem Uygun, Patara Geç Hellenistik – Roma Dönemi Takıları" (Basılmamış Yüksek Lisans Tezi), Akdeniz Üniversitesi, Sosyal Bilimler Enstitüsü, Antalya, vdd; Şükrü Özüdoğru, "Patara Sikke Basımları ve Patara Kazılarında (1989–2001) Ele Gecen Sikkeler" (Basılmamış Yüksek Lisans Tezi), Akdeniz Üniversitesi, Sosyal Bilimler Enstitüsü, Antalya,2002, vdd; Gül Işın Terrakotten als Grabbeigaben in den Nekropolen von Patara", *BaBesch Suppl.* 8, 2008,s. 107-11 ;Gül Işın, "Ointment or Medicine Vessels from Patara: An Overview of a Simple Hellenistic from in the Ancient Mediterranean World", *AA* 2. Halbbant, 2002, s. , 85-96.

⁵⁰² Erkan Dündar, Patara Unguentariumları, Patara IV.1, İstanbul 2008, s.12.

5.1.2 İğ Formlu Unguentariumlar

Tip 2 içerisinde değerlendirmeye alınan iğ formlu unguentariumlar temelde formlarına, hamur yapılarına ve astarlarına göre sekiz alt gruba ayrılarak sınıflandırılmıştır. Eserlerin alt gruplara ayrılmasındaki amaç onların daha iyi bir şekilde tanımlanması, özellik ve farklılıklarının gözlenebilmesidir. Ortalama boyları 4–5 cm.'lik minyatür örneklerden 20–30 cm.'lik örneklerde bulunmaktadır Ancak kapların çoğunluğu ortalama olarak 8-20 cm. arasındadır⁵⁰³

Su Yolu kazılarında ele geçen ve “iğ form” sınıflamasına uygun olan ilk örnekler **H 10** ve **H 11**'dir. Bu iki örnek tip 2 A sınıflandırılmıştır⁵⁰⁴. Bu tipin erken örneklerinde kabın dış yüzü siyah astar görülür⁵⁰⁵. Benzer unguentariumlar Helenistik Dönem içine verilen Ephesos⁵⁰⁶ ve M.Ö. 4. yy. sonlarına tarihlenendirilmiştir.

H 6, H 9, H 12, H 13 Patara Su Yolu çalışmalarında ele geçen unguentariumları arasında, küresel gövde yapıları ile farklıdır ve ayak bölümü henüz oluşmaya başlamıştır. Tip 2 B içinde değerlendirmeye alınan bu grubun M.Ö. 4. yy. sonlarına tarihlenen erken örneğinde ayak bulunmazken önceleri gövde iç haznesi neredeyse kaideye kadar inerken, zaman içerisinde oluşmaya başlayan ayak nedeniyle, gövde iç haznesi küçülür. Oluşan ayak bölümünün içi tamamıyla doludur. Örneklerin hemen hepsi özensiz bir işçilik gösterir. Bu gruptaki Patara örnekleri M.Ö. 4. yy. sonlarıyla M.Ö. 3. yy. başlarına tarihlenir.

Tip 2 C içinde yalnızca **H 7** yer almaktadır⁵⁰⁷. Şişkin karınlı ve keskin profilli kaidesiyle ayak henüz oluşmaya başlamış, gövdenin en geniş yeri omuzlardan aşağıya inmemiştir. Küçük olmalarından dolayı içlerine konulacak sıvılar için sığ bir hazneye sahiptirler. Bu şekilde kalın duvara sahip örnekler genellikle Erken Helenistik

⁵⁰³ A.g.e., Kat. No: U 83, Lev. 9, Res. 53.

⁵⁰⁴ Dündar'ın yaptığı çalışmadaki sınıflandırma şekli esas alınmıştır. Bkz. Erkan Dündar, Patara Unguentariumları, Patara IV.1, İstanbul 2008, s.13.

⁵⁰⁵ Yapılan siyah astar Batı Yamacı seramiklerini hatırlatır. Ancak Atina örneklerindeki gibi kaliteli bir astara ve temiz kile sahip değildir. Bu örneklerle Patara'da görülmektedir, Erkan Dündar, Patara Unguentariumları, Patara IV.1, İstanbul 2008, s. 13. Kat. No: U9, U11-U12.

⁵⁰⁶ Mitsopoulos- V. Leon , *Die Basilika Am Staatsmarkt in Ephesos Kleinfunde. 1. Teil: Keramik hellenistischer und römischer Zeit*, Wien, s. 147, Lev. 212, O 14.

⁵⁰⁷ Bu tip daha önce Dündar'ın yaptığı çalışma da tip 2C içinde “minyatür unguentarium” olarak isimlendirilebilir. Boyları 6-10 cm. arasında değişen bu örneklerin hamur renkleri kırmızımsı sarıdan, açık kırmızımsı kahverengine kadar çeşitlilik gösterir. Bkz. Dündar 2008, 14, Kat. No: U21.

Dönem'de⁵⁰⁸ Kerameikos, Tarsus, Asine, Aegina ve Dor gibi merkezlerde görülür. Atina'da yapılan kazılarda ele geçen örnekler ise M.Ö. 4. yy. sonları 3. yy. başlarına verilir⁵⁰⁹. Aegina örnekleri M.Ö. 4. yy. sonlarına⁵¹⁰ verilirken, Asine'deki örnekler M.Ö. 4. yy. sonları ile M.Ö. 3. yy. başlarına⁵¹¹, Tralleis'de⁵¹² bulunan örnek ise verilir⁵¹³. Tarsus⁵¹⁴ ve Mylasa⁵¹⁵ örnekleri ise geniş bir tarihleme yapılarak Helenistik Dönem içerisine verilmiştir.

Tip 2 D içerisinde yer alan örnekler **H 8, H 33, H 43, H 46, H 50, H 51, H 59** no.lu örneklerde kırmızı ve kırmızımsı kahverengi koyu gri renklerde astar bulunur. **H8, H 43, H 51** nolu iç haznesi kaideye kadar inerken, **H 33, H 46, H 50, H 59** örneklerinde her ne kadar iç haznesi kaideye kadar inmesede, kilin kalitesi, formu ve astarı erken tarihe vermemize neden olur. Bunun yanında Eretria'da bulunan örneklerin iç hazneleri kaide içine kadar inmekteyken, bu örnekler Metzger tarafından Labraunda örnekleriyle karşılaştırılmış, karşılaştırması yapılan Labraunda örnekleri için de M.Ö. erken 2. yy. önerilmiştir⁵¹⁶. Form gelişimi açısından M.Ö. 3. yy. başlarına

⁵⁰⁸B. Guz-Zilberstein, "The Typology of the Hellenistic Coarse Ware and Selected Loci of the Hellenistic and Roman Periods", (in Excavations at Dor, Final Report Volume I B, Areas A and C: The Finds, Ed. A. Belfer-Cohen, A. Ben-Tor, Y. Tsafirir), Jarusalem, 1995, s.304.

⁵⁰⁹C.G. Boulter, "Graves in Lenormant Street, Athens", *Hesperia* 32/2, 1963, s. 113-137.

⁵¹⁰R. Smetana-Scherrer *Spätklassische und Hellenistische Keramik Alt-Agina II,1*, (ed. E. Walter-Karydi, W. Felten, R. Smetana-Scherrer), Mainz am Rhein 1982, s. 88, Lev. 55, no. 700.

⁵¹¹I. Hägg - J.M. Fossey, "The Hellenistic Nekropolis and Later Structures on the Middle Slopes. 1973-1977", (in Excavations in the Barbouna Area at Asine 4. Ed. I. Hägg) *Acta Universitatis Upsaliensis, Boreas* 4.4, Upsala, s. 67-68, 72, Fig. 63, 66, 67, 69a, 70.

⁵¹²Aslı Saraçoğlu-Murat Çekilmez, Tralleis Batı Nekropolis ve Konut Alanı Helenistik Dönem Seramiği", *CollnX*, 2011, s. 229; Aslı Saraçoğlu, Hellenistic and Roman Unguentaria From The Nekropolis of Tralleis", *Anatolia* 37, 2011, Cat 25-26-27-28.

⁵¹³B. Guz-Zilberstein, "The Typology of the Hellenistic Coarse Ware and Selected Loci of the Hellenistic and Roman Periods", (in Excavations at Dor, Final Report Volume I B, Areas A and C: The Finds, Ed. A. Belfer-Cohen, A. Ben-Tor, Y. Tsafirir), Jarusalem, 1995, s. 304, Res. 6.26: 7-8, Tip UG 2a

⁵¹⁴Frances Follen Jones, *Pottery, Excavations At Gözlü Kule, Tarsus*. (Ed. H. Goldman), Princeton, New Jersey 1950, s. 231, Lev. 135, no. 248.

⁵¹⁵Akarca, "Mylasa'da Helenistik Bir Mezar", *Bulleten XVI*, 63, 1952, s. 397-461; A. Kızıllı, "1990-2005 Yılları arasında Mylasa'da Kurtarma Kazıları Yapılan Mezarlar ve Buluntuları Üzerine Genel Bir Değerlendirme", *Die Karer und die Anderen, Internationales Kolloquium an der Freien Universität Berlin 13. Bis 15. Oktober 2005*, "1990-2005 Yılları arasında Mylasa'da Kurtarma Kazıları Yapılan Mezarlar ve Buluntuları Üzerine Genel Bir Değerlendirme", *Die Karer und die Anderen*, Lev. LXXXIX, no. 34.

⁵¹⁶R. Metzger, Die Keramik aus dem Raum B von Gebäude I in Eretria", *Δ' Επιστημονική Συνάντηση Για Την Ελληνιστική Κεραμική, Χρονολογικά Προβλήματα Κλειστά Συνολα – Εργαστήρια, Αθήνα*, 1997, s. 34, 39, Lev. 20, 22, no. 21-22, dn. 12. Metzger, Eretria örneklerinin haznelerinin kaide içine kadar inmesinin Erken Helenistik Dönem'de görünen bir özellik olduğunu söylemekte, ancak söz konusu bu Eretria örnekleri için kesin tarih vermemektedir.

tarikhlediğimiz bu gruptakini örneklerin benzerlerine Ksanthos⁵¹⁷ ve Atina'da⁵¹⁸ da rastlanılır.

Tip 2 E içerisinde yer alan örnekler **H 42, H 48** dir. Erken Helenistik Dönem unguentariumların son örneğidir. Bu tipin önceki örneklerden farkı içi dolu ayaklarının uzaması ve gövde formundaki incelmedir. Yalnızca ağız bölümü kırık olan bu örneğin olasılıkla dışa dönük bir ağız olmalıdır. Atina'da M.Ö. 3. yy.ın ikinci yarısı M.Ö. 2. yy. başlarına tarihlenen Grup C'deki unguentarium, U56 ile aynı formdadır⁵¹⁹. M.Ö. erken 2. yüzyıla ya da biraz daha erkene tarihlenen benzer formdaki örneklere Labraunda⁵²⁰ ve Kelenderis'te⁵²¹ rastlanır. Metropolis'teki örnekler de M.Ö. 3. yy.ın ikinci yarısına tarihlenir⁵²².

Tip 2 F'de yer alan **H 21, H 24, H 47, H 52, H 53, H 54, H 55, H 57, H 58, H 60** no.lu unguentariumlar Olgun Hellenistik Dönem başına verilen ilk grubu oluşturur. Sarımsı kahverenginden, kırmızıya doğru değişen kil ve astarları bulunur. Sadece gövde bölümleri korunmuş bu örnekler kalın duvara sahiptir. Gövde incelmış, uzamış ve en şişkin yer karına alınmıştır, bu gelişim tüm örneklerde izlenir. Malzemeler narin uzun gövde ile belirginleştirilmiş omuza sahip olup, uzun boyunları dışa dönük ağız kenarıyla sonlanır.

H 47 tam profil olarak bu grup içindeki tek örnektir ve ağız profili konusunda aydınlatıcıdır. Uzun boyundan sonra dışa açılan üst profil bunu açıklamakta yeterli gibi görünmektedir. Kerameikos'taki benzerleri M.Ö. 2. yy.ın ilk yarısı ve 2. yy.a tarihlenen mezarlarda ele geçer, Atina'da M.Ö. 2. yy.a⁵²³, Asine'de B 39 mezarından

⁵¹⁷ P. Demargne, "Les Piliers Funeraires", FdX-I,1968, s. Lev. 15.

⁵¹⁸ Homer A. Thompson "Two centuries of Hellenistic pottery", Hesperia Vol. III: Number 4, 1934,s. D9 (P 612), Res. 9, A 64, Res. 15, B 6; Boulter 1963, Lev. 46, I-1.

⁵¹⁹ A.g.e.,s.369, Res. 52, C 76.

⁵²⁰ Labraunda: Pontus Hellström, "Pottery of Classical, and Later Date Terra Cotta Lamps and Glass",. Labraunda Vol. II,1, Lund 1965; Atina: Susan Rotroff, Hellenistic Pottery, Athenian and Imported Wheelmade Tableware and Related Material, The Athenian Agora Vol. XXIX, Princeton, New Jersey 1997, s. 27, Lev. 12, no. 165

⁵²¹ Levent Zoroğlu, "Hellenistic Pottery from Kelenderis", Praktika 2004, *στ'επιστημονικε συναντηση για την ελληνιστικη κεραμικη, ποβληματα κπονολογησης κλειστα συνολα-εργαστηρια, βολος 17-23 απιλιος 2000, αθηνα*, 299-315.

⁵²² Binnur Gürler, "Tire Aykırı'ndan Bir Lagynos" Cilt LXXV, Ağustos 2001, Ankara,2002, s. 66-67, 180-181, Çiz. 36-37, Lev. 26-27.

⁵²³ C.G. Boulter, "Graves in Lenormant Street, Athens", Hesperia 32/2, 1963, s. 125, Lev. 46, K 2.

ele geçen örnekler M.Ö. 2. yy.ın ikinci yarısına⁵²⁴ tarihlenir. Kerameikos, Atina ve Asine örneklerinde gövde üzerinde beyaz ya da pembemsi renklerde bantlar bulunur. Atina Agorası'ndan gelen ve M.Ö. 2. yy.ın ilk yarısına tarihlenen örnek ise tamamen siyah astarlıdır⁵²⁵. Dor'da bulunan örnekler⁵²⁶, kırmızı astarlıdır fakat Patara örnekleri içinde değerlendirdiğimiz **H 47** no.lu örnek yüksek ısıda fırınlanmıştır bu yüzden bu örneğin gövde üzerinde renk dalgalanmaları mevcuttur. Stil kritik yöntemi ile bu örnek M.Ö. 2. yy.üzyıl içlerine verilir. **H 47** no.lu parçanın pişirme hatalı olması ve katalog numarası verilmeyen yine 2 F grubuna dâhil edebileceğimiz amorf parça bu grubun Patara'da üretildiğine yönelik ihtimalleri güçlendirmiştir.

Tip 2 G' de yer alan **H 36, H 37, H 56** nolu örneklerin boyunları ayakları uzamış, gövdeleri boyun ve ayağa uyum sağlayıp uzayarak incelmıştır. Bu unguentariumlarda M.Ö. 3. yy. sonlarına tarihlenen örneklerde olduğu gibi artık omuz vurgulanmaz. Özensiz yapılmış bu örneklerin iç hazneleri daralmıştır. Çok uzun ve içi tamamen dolu ayakları dik durmaları için uygun değildir. Boyları 18-23 cm. arasında değişen ve kalitesiz kile sahiptir. Malzemelerin kalitesizliği ile kullanımı arasında bu bağlamda bir paralellik kurulabilir. Olasılıkla eserlerin, mezarlara adak eşyası ya da ölü hediyesi olarak bırakılacağı düşünülerek üretilmeleri kalitesizliklerini açıklayıcı unsur olabilir.

Hellenistik Dönem'in sonlarında bu tipteki unguentariumlara birçok kentte rastlanılır. Pergamon'da 1961 yılında yapılan kazılarda C mezarında kandil ve bronz parçaları ile birlikte bulunan ve M.Ö. 2. yy.ın ikinci yarısına tarihlenen iki unguentarium⁵²⁷ **H 37** nolu örnek ile benzerdir. Stratonikeia'daki örnekler M.Ö.1. yy.a verilir⁵²⁸.

Tip 2 H' de yer alan **H 38, H 40, H 41, H 45** M.Ö. 2. yüzyılın tipik özelliklerini sergiler. **H 45**'in boynunda yivler bulunur. Bu grupta yer alan unguentariumların, Atina Lenormant Caddesi'nde K mezarından gelen paralel örnekleri M.Ö. 2. yy.ın

⁵²⁴Hägg - J.M. Fossey, "The Hellenistic Nekropolis and Later Structures on the Middle Slopes. 1973-1977", (in Excavations in the Barbouna Area at Asine 4. Ed. I. Hägg) *Acta Universitatis Upsaliensis, Boreas* 4.4, Upsala, s. 51, 53, Res. 37a-39a.

⁵²⁵Susan Rotroff, *Hellenistic Pottery, Athenian and Imported Wheelmade Tableware and Related Material*, The Athenian Agora Vol. XXIX, Princeton, New Jersey, 1997, s. 178, Lev. 85, no. 1170.

⁵²⁶Erkan Dündar, Patara Unguentariumları, Patara IV.1, İstanbul 2008, s.17.

⁵²⁷N. Kunisch, "Grabfunde aus dem Stadtgebiet von Bergama", Pergamon Gesammelte Aufsätze, *PFI*, Berlin, 1972, s.99-101, Res. 7, no. 1-2.

⁵²⁸Asuman Balıran, "Stratonikeia'dan Unguentariumlar", *Selçuk Üniversitesi, Sosyal Bilimler Enstitüsü Dergisi* 4, 1998, s. 335-355.

ikinci yarısına⁵²⁹, üç adet Megara kâsesi ve terrakotta parçaları ile birlikte ele geçen Kerameikos örnekleri de M.Ö. 2. yy.ın ikinci yarısına tarihlenir⁵³⁰. Aegina'daki örnek M.Ö. 2. yy.a⁵³¹, Argos'ta ele geçen örnekler mezar konteksti dâhilinde M.Ö. 2. yy. sonlarına⁵³², Pergamon'daki benzer örnekler de M.Ö. 3. yy.dan M.Ö. 1. yy.a kadar tarihlenmiştir⁵³³.

5.1.3 Kubbe Ağızlı Unguentariumlar

Ağız formundan dolayı yapılan önceki çalışmalarda “Kubbe Ağızlı” olarak isimlendirilen bu unguentariumlar⁵³⁴ özellikle Anadolu'nun Akdeniz kıyılarına yakın kentlerinde ve Doğu Akdeniz'de görülmektedir. Bu formdaki unguentariumların en önemli özelliği boyundan gövdeye geçişte keskin bir şekilde verilen omuz, belirgin boynu ve kalp formundan gövdesi ile tipik Hellenistik unguentariumlardan ayrılır. Örneklerin taşıma işlemini kolaylaştıran geniş ayakları bulunmaktadır. Boyun, kabın içindeki sıvının dışa akımını daraltan ve bu türe ismini veren içe dönük kubbe şeklindeki ağızla tamamlanır. Bu unguentariumların ortalama yükseklikleri 20-25 cm. arasında değişir; ancak 40 cm.den daha büyük örneklere rastlanıldığı gibi⁵³⁵, 11-12 cm. boyunda olan örnekler de bulunur⁵³⁶.

Bu form ilk olarak Hayes tarafından isimlendirilmiştir⁵³⁷. Kendine özgü omzunu vurgulayan konik görünümlü formundan dolayı, yapılan erken araştırmalarda unguentariumların karınlı erken formlarıyla ve alışılmış iğ biçimli tipleriyle karıştırılarak erken tarihler önerilmiştir⁵³⁸.

⁵²⁹C.G. Boulter, “Graves in Lenormant Street, Athens”, *Hesperia* 32/2, 1963, s. 125-1, 26, Lev. 26, K 1

⁵³⁰U. Knigge, *Der Sudhugel, Kerameikos IX*, 1976, s. 165, Lev. 70, no. 391 (HW 6).

⁵³¹R. Smetana-Scherrer R. (1982). *Spätklassische und Hellenistische Keramik Alt-Ägina II,1*, (ed. E. Walter-Karydi, W. Felten, R. Smetana – Scherrer), Mainz am Rhein, s. 89, Lev. 56, no. 717.

⁵³²P. Bruneau, *Tombes d'Argos, BCH, XCIV*, Paris, 1970.s. Res. 78, no. 59.12.

⁵³³K. Nohlen- W. Radt, “Kapıkaya Ein Felsheiligtum bei Pergamon”, *AvP XII*, Berlin, 1978,s. 35, Lev. 17, no. 9-12.

⁵³⁴W. J. Hayes, “The Hellenistic and Roman Pottery”, *Paphos III*,1991,s.68; U. Dotterweich, “Unguentarien mit kuppelformiger Mundung aus Knidos”, *Knidos- Studien, Band I*, 1999, 1 vdd.

⁵³⁵U. Dotterweich, “Unguentarien mit kuppelformiger Mundung aus Knidos”, *Knidos- Studien, Band I*, 1999,s. 64.

⁵³⁶Ergün Laflı, “Studien Zu Hellenistischen, Kaiserzeitlichen und Spatantikfrühbyzantinischen Tonunguentarien aus Kilikien und Psidien (Sud Turkei): Der Forschungsstand und Eine Auswahl von Fundobjekten aus den Ortlichen Museen”, (Baailmamış Doktora Tezi) Köln, 2003,s.67.

⁵³⁷W. J. Hayes, “The Hellenistic and Roman Pottery”, *Paphos III*,1991,s.68.

⁵³⁸U. Dotterweich, “Unguentarien mit kuppelformiger Mundung aus Knidos”, *Knidos- Studien, Band I*, 1999,s.64.

Bu formun en yoğun üretimi M.Ö. 2. yy.dır ve üretimi M.Ö. 1. yy.solarında biter⁵³⁹. Yapılan incelemelerde kubbe form ağızlı bu örneklerin yayılım alanının Doğu Akdeniz Bölgesi'nde bu formun yoğun olduğu ortaya çıkmıştır. Ancak üretim yeri henüz açıklığa kavuşmuş değildir⁵⁴⁰. Eğer tek bir merkezde üretilmiş olsaydı bu talebi karşılayacak büyük bir atölyenin varlığından söz etmek gerekirdi; ancak yapılan araştırmalar konunun bu yanını henüz aydınlığa kavuşturmamıştır⁵⁴¹. Örneklerin ele geçtiği yerler arasında Knidos⁵⁴², Ksanthos⁵⁴³, Anamur⁵⁴⁴, Silifke⁵⁴⁵, Kelenderis⁵⁴⁶, Tarsus⁵⁴⁷, BENGHAZI⁵⁴⁸, Dor⁵⁴⁹, Paphos⁵⁵⁰, Ktima⁵⁵¹, Knossos⁵⁵² ve Atina⁵⁵³,dır.

Dotterweich'e göre bu seramikler, hızlı ve bir defada kullanılan içeriklerin değil, aksine içlerinden kokuların dışarı sızması gereken nakliye ve depolama kapları olması gerektiğini söyler⁵⁵⁴. Bu şişeciklerin içlerinin astarla kaplı olması, ağız yapıları ve kaidelerinin diğer iğ biçimli unguentariumlardan farklı olarak yapılmıştır. Olasılıkla malzemeyi taşıyabilecek nitelikte olması, bize bu tipin kullanımıyla ilgili fikirler sunar. İç astar büyük bir olasılıkla unguentariumlar içine konulan sıvıların korunmasını sağlar. Dotterweich'in bu görüşünü kapların formları ve iç astarları

⁵³⁹A.g.e. s. 66.

⁵⁴⁰A.g.e. s., 64;

⁵⁴¹Erkan Dündar, Patara Unguentariumları, Patara IV.1, İstanbul 2008, s.21.

⁵⁴²U. Dotterweich, "Unguentarien mit kuppelformiger Mundung aus Knidos", *Knidos- Studien, Band I*, 1999; U. Dotterweich, "Unguentarien mit Kuppelformiger Mundung aus Knidos", bkz.: M. Herfort-Koch, U. Mandel, U. Schandler (Ed.), *Hellenistische und Kaiserzeitliche Keramik des Ostlichen Mittelmeergebietes Kolloquium*, Frankfurt 24-25 April 1996, s. 65-67, Lev. 22.

⁵⁴³P. Demargne, "Les Piliers Funeraires" FdX-I,1958,s. 56, no. 8, Lev. 15, 69, no. 1859, Lev. 20.

⁵⁴⁴E. Laflı, "Studien Zu Hellenistischen, Kaiserzeitlichen und Spatantikfruhbyzantinischen Tonunguentarien aus Kilikien und Psidien (Sud Türkei): Der Forschungsstand und Eine Auswahl von Fundobjekten aus den Ortlichen Museen", (Baılmamış Doktora Tezi) Köln, 2003,s., 63, Lev, 52 d.

⁵⁴⁵A.g.e.,s. 65, 70-71, Lev, 53 a-c, 55 a-e, 59 b-d, 60 a-c.-c.

⁵⁴⁶Levent Zoroğlu,"Kelenderis Mezar Buluntuları", Anadolu Araş. X, 1986, s. 464, Lev. III, Res. 9a.

⁵⁴⁷E. Laflı, "Studien Zu Hellenistischen, Kaiserzeitlichen und Spatantikfruhbyzantinischen Tonunguentarien aus Kilikien und Psidien (Sud Türkei): Der Forschungsstand und Eine Auswahl von Fundobjekten aus den Ortlichen Museen", (Baılmamış Doktora Tezi) Köln, 2003,s. 71, Lev, 61 d.

⁵⁴⁸J. Riley, "Coarse Pottery", bkz.: J. A. Lloyd (Ed.), Excavations at Sidi Khrebish, BENGHAZI (Berenice) II, *Libya Antiqua Suppl. V*, 1979, s. 300, Res. 113, no. 687.

⁵⁴⁹B. Guz-Zilberstein, "The Typology of the Hellenistic Coarse Ware and Selected Loci of the Hellenistic and Roman Periods", (in Excavations at Dor, Final Report Volume I B, Areas A and C: The Finds, Ed. A. Belfer-Cohen, A. Ben- Tor, Y. Tsafirir), Jarusalem, 1995, s. 306, Tip UG 2g, Res. 6.27, no. 5-12.

⁵⁵⁰J. W. Hayes,"*The Hellenistic and Roman Pottery*", Paphos III, Nicosia 1991, s. 68 vd., Res. 1, Lev. XIV.

⁵⁵¹J. Deshayes, La necropole de Ktima, 1963,s. , 208, Lev. 65.6.

⁵⁵²J. W. Hayes,"*The Hellenistic and Roman Pottery*", Paphos III, Nicosia 1991, s. 257, 259, Res. 8, no. 5

⁵⁵³R. Susan Rotroff, Hellenistic Pottery: The Plain Wares, Agora Vol. XXXXIII, New Jersey, 2006, s. 157-158.

⁵⁵⁴U. Dotterweich, "Unguentarien mit kuppelformiger Mundung aus Knidos", *Knidos- Studien, Band I*, 1999,s.64.

destekler. (H 15, H 16, H 17, H 18, H 19, H 20, H 21, H 22, H 23, H 25) kubbeli ağız da içerisindeki sıvının düzenli ve kontrollü miktarda akışını sağlıyor olmalıdır.

Çalışmaya dahil edilen bu gruba ait örneklerin kili, diğer yerleşimlerdeki gibi, pürüzlü ve taneciklidir. Yüzeyindeki deliklere ve çiziklere neden olan birçok katkı maddesi içerir. Örneklerin yarısına yakını mika katkılıdır ve hemen hemen hepsinde kum ve kireç tanecikleri bulunur. Çoğunun içi parlak kırmızı ve koyu kahverengi renkli astarla kaplanmıştır. (H 15, H 16, H 17, H 18, H 19, H 20, H 22, H 23, H 25) Bu formun hepsinde rahat bir şekilde durmalarını sağlayan geniş çaplı kaideleri bulunur. Kil açık sarıdan, açık kahverengiye dek değişir. Söz konusu unguentariumların kaide içi derinlikleri değişiklik gösterir. Derinliği tabana kadar inen örneklerin yanı sıra, iç haznesi daha sığ örnekler de vardır. H 18, H 21, H 22, H 23'ün gövdelerinde H 16, H 17 ağızlarının dışında kırmızımsı kahverengi boyama bulunur ve bu örnekler dışında, diğer örneklerin üzerinde boyama ya da süsleme bulunmaz.

Kubbe ağızlı unguentariumların tam olarak tespit edilmiş bir form gelişimi olmasa da yayınlanan ve tarihlendirilen örnekler doğrultusunda bu şişeciklerin de iğ formu unguentariumlardaki gibi bir gelişime sahip olduğu söylenebilir⁵⁵⁵. M.Ö. 4. yy. sonu 3. yy. başlarına tarihlenen erken örneklerde, çağdaşı olan iğ formu unguentariumlardaki gibi boyun ve omuz bölgelerinde yatay şerit bantlar olduğu gözlenmiştir⁵⁵⁶. Ele geçen bazı örneklerin içlerinin astarlanması da, ağız kenarlarından gövde üzerine akan kırmızımsı kahverengi astarlar da, şişeciğin içinin astarlanmasından sonra içteki astar fazlalığının boşaltılması işleminin yapılmasından sonra kabın dik bir şekilde kurumaya bırakılması sonucunda oluşmuş olmalıdır.

Bu bölümde değerlendirilen unguentariumlar daha önce Dündar'ın yaptığı çalışma doğrultusunda farklı bir tipe rastlanılmamış ve tip 3A içine dahil edilmiştir⁵⁵⁷. (H 15, H 16, H 17, H 18, H 19, H 20, H 22, H 23, H 25, H 26, H 27, H 28, H 29, H 30, H 31, H 32, H 33, H 34, H 35) Bu örneklerde uzamış ayaklar, incelmış gövdeleri ile M.Ö. 2. yüzyıl içlerine tarihlenebilir. Knidos, Paphos, Dor, Kaunos, Ktima, Atina

⁵⁵⁵ Erkan Dündar, Patara Unguentariumları, Patara IV.1, İstanbul 2008, s.23.

⁵⁵⁶E. Laflı, "Studien Zu Hellenistischen, Kaiserzeitlichen und Spatantikfrühbyzantinischen Tonunguentarien aus Kilikien und Psidien (Süd Türkei): Der Forschungsstand und Eine Auswahl von Fundobjekten aus den Ortlichen Museen", (Baıılmamış Doktora Tezi) Köln, 2003, Lev. 52, e-f, Lev. 53, f, Lev. 53, c.

⁵⁵⁷ Dündar'a göre kente muhtemelen, henüz kesinleşmemiş bir merkezden ithal edilmiş olmalıdır. Bkz. Erkan Dündar, Patara Unguentariumları, Patara IV.1, İstanbul 2008, s.23.

gibi yerleşimlerde ele geçen örnekler de M.Ö. 3. yy. sonu, M.Ö. 2. yy. içlerine tarihlendirilmiştir⁵⁵⁸.

Değerlendirmeye aldığımız üç ayrı tip unguentarium, Sondaj 17, 19, 29, 33, 39'dan ele geçmiştir. Sondajların Bu alan Tepecik Nekropol alanında olması bir olasılığı akla akıntı olma olasılığını getirmiştir. Ele geçen bu buluntular mezar hediyesi olarak bırakılmış olmalıydı. Olasılıkla akıntı ile bu alanda birikmiş olmalıdırlar. Bu nedenle ileride yapılacak olan çalışmalar için nekropol alanına yönelik olan bu sondajlarda stratigrafi izlemek olanaksızdır.

3. Küçük Krem Kapları (Lykion?)

Patara kazılarında daha önceki yıllarda yapılan kazılarda 100 adet kadar lykion ele geçmiştir. Bir adet Liman Hamamı'nda yapılan çalışmalarda farklı noktalardan 3 adet, Doğucasarı eteklerinde konumlanan yeraltı mezar odasından bir adet ele geçmiştir. Diğer tüm örnekler Tepecik Nekropolünde yapılan çalışmalarda bulunmuştur⁵⁵⁹. Su Yolu'nda 2009- 2013 kazılarında ele geçen toplam 75 adet tüm, tüme yakın ve parça olarak bulunmaktadır.

Tepecikte ele geçen seramiklerin tarihlendirmelerinde güçlük yaşanmıştır. Üst tabakalardan ele geçen Geç Roma seramikleri ve siyah astarlı Klasik Dönem'e tarihlenen malzeme ile birlikte malzeme için kesin bir tarihleme güçtür. Fakat alt katmanların homojen olması ile bu kapların Hellenistik Dönem'den Erken Roma Dönemi'ne kadar olan zaman diliminde M.Ö. 2 yy. ortalarından M.S. 1 yy.a kadar olan süreçte üretildikleri söylenebilir⁵⁶⁰.

⁵⁵⁸U. Dotterweich, "Unguentarien mit kuppelförmiger Mundung aus Knidos", *Knidos- Studien, Band I*, 1999, Lev. 2-3, Kat. no. 2; J. W. Hayes, "The Hellenistic and Roman Pottery", Paphos III, Nicosia 1991 Lev. XIV, no. 9-17; B. Guz-Zilberstein, "The Typology of the Hellenistic Coarse Ware and Selected Loci of the Hellenistic and Roman Periods", (in Excavations at Dor, Final Report Volume I B, Areas A and C: The Finds, Ed. A. Belfer-Cohen, A. Ben-Tor, Y. Tsafirir), Jerusalem, 1995, s. 306, Res. 6.27, Type UG 2g; ⁵⁵⁸ P. Demargne, "Les Piliers Funéraires" FdX-I, 1958, s. 56, no. 8, Lev. 15, 69, no. 1859, Lev. 20; J. Deshayes, La necropole de Ktima, 1963, s. 46 vd., Lev. 65.6; Susan Rotroff, Hellenistic Pottery: The Plain Wares, Agora Vol. XXXXIII, New Jersey, 2006, s. 157-158.

⁵⁵⁹Ele geçen bu krem kapları Gül Işın tarafından çalışılmıştır. Gül Işın, "Ointment or Medicine Vessels from Patara: An Overview of a Simple Hellenistic from in the Ancient Mediterranean World", AA2. Hallbant, 2002, s. 85.

⁵⁶⁰Gül Işın, "Ointment or Medicine Vessels from Patara: An Overview of a Simple Hellenistic from in the Ancient Mediterranean World", AA2. Hallbant, 2002, s. 85.

Hamur renkleri incelendiğinde çoğunlukla 7,5 YR 7/3, 7/4, 7/6, 8/3, 8/4 ile 10YR 8/2, 8/6 görülür. Astar da yine 7,5 YR 3/1, 3/2, 5/6, 7/6, 8/4 ve 10R 4/6 2,5 YR 4/8, 5/6 tespit edilmiştir⁵⁶¹.

Su Yolu'nda ele geçen örnekler, bikonik ve kulpsuz, hamur ve boya kalitesi yönünden homojen olan ancak bununla birlikte form olarak aralarında küçük farklar gözlenen kaplardır. Küçük krem kaplarının olasılıkla kökeni Mısır'da M.Ö. 3. binlere uzanmaktadır. M.Ö. 6. yy.da Lydia ve Yunanistan'da krem, parfüm ve yağ kabı vb. işlevli olarak sıklıkla kullanılır ve aryballos, alabastron ve lydion olarak adlandırılırlar. Literatürde zaman zaman amphora tıpası olarak da adları geçer⁵⁶². Diğer bir benzer kullanımı ismini Lydialı'lardan alan Lydion formu Sard ve İkiztepe kazılarında çok sayıda ele geçmiştir⁵⁶³. Ancak bu formun kullanımı M.Ö. 5 yy.dan itibaren görülmemektedir. Hellenistik Dönem'in başlarında ilaç kapları daha çok kutsal alanlarda kullanılmıştır. Hellenistik Dönem'de yağ ve parfüm, krem ticaretinin artarak yaygınlaşmasıyla birlikte bu kap tipleri daha basitleştirilmiştir. Ayrıca gövde üzerinde kabın içinde ne olduğunu veya hazırlayan kişinin adının yazılı olduğu etiketlerde görülmeye başlanır.

Yayınlarda bu örnekler “*medicine bottle*” olarak isimlendirilmiştir. Bunun sebebi ise bu kapların içlerine konan kremlerin tedavi amaçlı kullanılmış olmasıdır. Bu minyatür kapların içine konan krem, “*lykion*” bitkisinden üretilen ve Plinius tarafından “*Medicamentum Lycium*” olarak isimlendirilen⁵⁶⁴ bu kremin Patara ekonomisinde önemli bir yeri olmalıdır. Patara'da ele geçen bu küçük şişecikler bu kremler ile ilişkili olmalıdır⁵⁶⁵. Ayrıca bu kremin lykion bir bitki özellikle Likya ve Kapadokya'da Akdeniz (*rhamnus cathartica*, *rhamnus petiolaris*, *rhamnus infectoria*) yabancı olarak

⁵⁶¹Daha önce yapılan çalışmalarda da yine benzer renk aralığını görmemiz mümkün. Bkz. Gül Işın, “Ointment or Medicine Vessels from Patara: An Overview of a Simple Hellenistic from in the Ancient Mediterranean World”, AA2. Hallbbant, 2002,s.93-95.

⁵⁶²J. W. Hayes, “*The Hellenistic and Roman Pottery*”, Paphos III, Nicosia 1991, s. 74.

⁵⁶³Gül Işın, “Ointment or Medicine Vessels from Patara: An Overview of a Simple Hellenistic from in the Ancient Mediterranean World”, AA2. Hallbbant, 2002,s.86.

⁵⁶⁴Plin. Nat. 25.30.67

⁵⁶⁵Tepecikte Bey Sarayında “B” olarak adlandırılan alandan amorf parçalar ele geçmiştir. Tek kulplu testiler, krater, kırmızı astarlı testiler, bardak, krem kabı seramik atölyesinde bulunmuştur. M.S. 1 yüzyıla tarihlendirilmiştir. Tepecik Akropolisinde yapılan kazılarda bu şişeciklerin üretim atıklarına rastlanılmış olması bu düşünceyi desteklemektedir. Gül Işın, “The Building Complex on the Tepecik Acropolis at Patara”, AnSTt 60,2010,s. 101, Fig. 12, d-e.

yetişen bu bölgeler dışında Yunanistan'da Pelion' da yetişmektedir⁵⁶⁶. Ayrıca yine Dioscorides Lykion bitkisinin dişeti, göz kapağı, kulak ve bademcik, ülser, kaşıntı, çatlamış dudaklar, öksürük, kuduz, çölyak ve benzeri rahatsızlıklarda kullanıldığını bize bildirir⁵⁶⁷. Ayrıca yine bu bitkinin Hindistan'da üretildiği, bu üretiminde Yunanistan ile bir bağlantı sonucu olduğu düşünülmektedir. Hindistan'da üretilen bu ilaç yalnızca göz tedavisi için kullanılmıştır. Bu krem günümüzde de kullanılmaya devam edilmektedir⁵⁶⁸. Bu örneklerde kullanılan mühürler ise dört grup altında değerlendirilmiştir. Birincisi, Brithish Museum'da bulunan kurşun krem kabında bir yüzünde Apollon'un atribütlerinden biri olan tripot diğer yüzünde ise “ΛΥΚΙΟΝ ΠΑΡΑΜΟΥΣΑΙΟΥ” ya da “ΛΥΚΙΟΝ ΠΑΡΑ ΜΟΥΣΑΙΟΥ” olmalıdır⁵⁶⁹. İkinci örnek ise pişmiş topraktan yapılmış olan bu örnekte “ΗΡΑΚΛΕΙΟΥ ΛΥΚΟΝ” mühür yapılmıştır. “ΛΥΚΟΝ” olarak yazılmasında yanlış olduğu düşünülmektedir⁵⁷⁰. Üçüncü grupta “ΙΑΚΟΝΟC ΛΥΚΙΟΝ”⁵⁷¹ mührü yazılmıştır. Dördüncü grupta da aynı yazıt okunmaktadır. Hindistan'da yapılan bu kremler antik dönemde Lykion ya da lykon olarak kullanılmıştır. Cladius'un hekim yazarlarından olan Scribonius Largus, göz iltihaplanması ve gözde oluşan şişlikleri tedavilerinde kullanılmıştır⁵⁷². Kremin Julius Cladius'lar Dönemi'nde (M.Ö.14-M.S. 68) döneminde çok yaygın kullanıldığına işaret eder⁵⁷³. Ayrıca Mısır'a sefere giden askerlerde görülen göz iltihaplanması için kullanılır⁵⁷⁴. Günümüzde hala Hindistan'da bu krem Busot veya Ruswut adı altında kullanılmaya devam edilmektedir⁵⁷⁵.

Şuana kadar yapılan çalışmalar dâhilinde bu krem kaplarına birçok bölgede rastlanılmıştır. Morgantina'da ele geçen küçük krem kapları dışa çıkık ağızlı, bikonik gövdeli ve düz diplidir. Gövdenin her iki yanında yatay kulpları vardır. Bu kapların

⁵⁶⁶Gül Işın, “Ointment or Medicine Vessels from Patara: An Overview of a Simple Hellenistic from in the Ancient Mediterranean World”, AA2. Hallbbant, 2002,s.87.

⁵⁶⁷J.Y. Simpson, in some ancient Greek medical vases for containing Lykion, and modern use of Notes the same drug in India”, *Monthly Journal of Medicine Science* 16, 1853, s.24-30.

⁵⁶⁸A .g.e.,s.48.

⁵⁶⁹A .g.e.,s.48.Plate II, fig. 1.

⁵⁷⁰A .g.e.,s.49, Plate II, fig. 2.

⁵⁷¹A .g.e.,s.49. Plate II, fig. 3. Fakat bu kabın oyuncak olabileceğini de vurgulamıştır.

⁵⁷²A .g.e.,s.50. Kremin Julius Cladius'lar (M.Ö. 14-M.S. 68) döneminde çok yaygın kullanıldığına işaret eder.

⁵⁷³Tip 3 ve Tip 4'ün kullanımı bu dönem içindedir. Bu iki tipin aynı dönemde kullanılmasının nedeni ihtiyacın artması olmalıdır.

⁵⁷⁴Y. Simpson, in some ancient Greek medical vases for containing Lykion, and modern use of Notes the same drug in India”, *Monthly Journal of Medicine Science* 16, 1853, s. 49. Plate II, fig. 3. Fakat bu kabın oyuncak olabileceğini de vurgulamıştır.

⁵⁷⁵A.g.e.,s. 50. Kremin Julius Cladius'lar (M.Ö. 14-M.S. 68) döneminde çok yaygın kullanıldığına işaret eder.

çoğunda “LYKION” mührü olmasına rağmen yine aynı formun mühürsüz olan örneklerine de rastlanılmıştır⁵⁷⁶. Sjövqvist, yaptığı çalışmaya göre dört farklı tip altında değerlendirmiştir. “LYKION” mühürlü örnekler tip birde yer alırken “HPAKAEIOY LYKION” mührü olan örnekler Tip 2A- Tip 2B içinde değerlendirilmiştir. Yazılı örneklerin dışında Asklepion başının mühür olarak kullanıldığı örneklerinde olması içine konan kremin tıbbi tedavilerde kullanıldığına işaret eder⁵⁷⁷. Morgantina’da ele geçen örneklerde yapılan gruplandırmalarda mühür olmayan örneklerde mevcuttur⁵⁷⁸.

Morgantina, dışında bu krem kapları Atina⁵⁷⁹, Gaulie, Pire, Korinth⁵⁸⁰, Delos⁵⁸¹, Ephesos⁵⁸², Lymra⁵⁸³, Perge⁵⁸⁴, Tarsus⁵⁸⁵, Jerusalem⁵⁸⁶, Masada⁵⁸⁷, Paphos⁵⁸⁸ Aizonai⁵⁸⁹ gibi merkezlerde bilinir⁵⁹⁰.

Atina Agora’da ele geçen krem kapları, düz dipli bikonik gövdeli, kabın dış yüzü tamamen astarlanmıştır. Agora’da ele geçen bu örnekler üç ayrı grup içinde değerlendirilmiştir. birinci grup içinde en erken örneği 1309-1311 katalog no.lu örnektir⁵⁹¹. Tip ikide düz dipli yapılan bu örnek kaide bölümü uzatılmıştır⁵⁹². İkinci tip içinde değerlendirilen örnekler Orta Stoa binası kazılarında ele geçen bu örnekler M.Ö. 175’e tarihlendirilmiştir. Üçüncü tip 1313 katalog numaralı örnek ise düz tipli oval

⁵⁷⁶ E. Sjövqvist, “Morgantina Hellenistic Bottles”, AJA 64, 1960, s.78.

⁵⁷⁷ A.g.e.,s. Plate 19, Fig.7-8

⁵⁷⁸ A.g.e.,s. Plate 19, Fig. 3, 9,10.

⁵⁷⁹ Susan Rotroff, *Hellenistic Pottery, Athenian and Imported Wheelmade Tableware and Related Material*, The Athenian Agora Vol. XXIX, Princeton, New Jersey,1997, No. 1309-1313.

⁵⁸⁰ G. Roger Edwards, *Corinthian Hellenistic Pottery, Vol. VII, PartIII.*, New Jersey,1975,s. 99–100, no. 587–603.

⁵⁸¹ P. Bruneau, *Tombes d’Argos, BCH, XCIV*, Paris, 1970, s. pl. 49 no. D233.

⁵⁸² Veronika Mitsopoulos- Leon *Die Basilika Am Staatsmarkt in Ephesos Kleinfunde. 1. Teil: Keramik hellenistischer und römischer Zeit*, Wien, 1991, pl. 213 no. O 26, O 27, O 28, O 29, O 30.

⁵⁸³ A.g.e.,s. 787.

⁵⁸⁴ Neşe Atik, “Die Keramik aus den Südthermen von Perge”, *IstMitt. Beih. 40*, Tübingen, 1995, no. 46.

⁵⁸⁵ Hetty Goldman, *Excavation at Gözlü Kule, Tarsus; The Hellenistic and Roman Period. Vol. I*, Princeton, New Jersey 1950, s.217 no. 93 pl. 123.

⁵⁸⁶ M. Hershkovitz, “Miniture Ointment Vases from the Second Tempel Period”, *IEJ 36*, 1986, s.45-51.

⁵⁸⁷ A.g.e.,s. 48.

⁵⁸⁸ J. W. Hayes, “*The Hellenistic and Roman Pottery*”, Paphos III, Nicosia 1991, fig. 53no. 44; 58 no. 16; p. 164 fig. 62 no. 50.

⁵⁸⁹ E. Özer, “Aizonai Kuzey Nekropolis 2012 Sezonu”, Aizonai I, (Ed. E. Özer) 2013, Ankara, s. 44 Res. 38. Aizonai’de 2012’de yapılan çalışmalarda Mezar 7’de ele geçmiştir. Ayrıca bu alanda yapılan çalışmalar ile ilgili bilgileri paylaştığı için Prof. Dr. Elif Özer’e çok teşekkür ederim.

⁵⁹⁰ Gül Işın, “Ointment or Medicine Vessels from Patara: An Overview of a Simple Hellenistic from in the Ancient Mediterranean World”, *AA 2. Halbbant*, 2002, s.88.

⁵⁹¹ Susan Rotroff, *Hellenistic Pottery, Athenian and Imported Wheelmade Tableware and Related Material*, The Athenian Agora Vol. XXIX, Princeton, New Jersey,1997,s. 198.

⁵⁹² A.g.e.,No. 1312.

gövdeye sahip dışa çıkık yapılan bu kap M.Ö. 3 yy.ın sonu- M.Ö. 2 yy. başlarına tarihlendirilmiştir.

Patara'da ele geçen örnekler Işın tarafından üç ayrı tip içerisinde değerlendirilmiştir. Su Yolu'ndan ele geçen örnekleri bu gruplandırmalar içerisinde değerlendirmeye devam edilmiştir. Fakat bu değerlendirmeler içine dahil olmayan yeni gruplar ortaya çıkmıştır. Bizim yapacağımız değerlendirmeler ile birlikte altı farklı tip ortaya çıkmıştır. Tipler arasında gelişim izlemek mümkündür.

a) Tip 1

Bu tip en yaygın ve en iyi tanınan basit bir form yapısına sahiptir. Su Yolu'nda yapılan çalışmalarda ele geçen 20 adet kap, tip 1 içinde değerlendirilmiştir. Omuz yüksek, gövde bikonik açılıdır. Düztaban yapısında hafifçe yükseltilmiş bir kaidesi vardır. Dudak kısmı hafifçe dışa dönük bu kapların iç hacimleri 10- 30gr. arasında değişim göstermektedir. Bu grupta yer alan örneklerin hamurları iyi pişmiş, az kum, mika ve kireç katkılı hamura sahiptir. Grupta yer alan parçalarda akıtma görülmektedir. Hamur renkleri; 5 YR 7/6 - 6/6reddishyellow, 7,5 YR 7/4 pink, 7,5 YR 6/4 light brown, akıtma ise 10R 5/8 red, 2.5YR 5/6 red, 5 YR 7/6 -6/6reddish yellow aralığındadır. Bu tipte yapılan örneklerde oran saptamak mümkündür. Ağzdan keskin gövde dönüşene kadar olan bölüm ve keskin dönüşten dibe kadar olan bölüm eşittir.

b) Tip 2

Bu bölümde bir örnek adet değerlendirilmeye alınmıştır. Grubu oluşturan örneklerin genel özellikleri Tip 1'deki gibi bikonik gövdeye sahip olmasıdır. Hafifçe yüksek dışa açılan düz dibe sahiptir. Geniş ve dışa açılan dikey ağız profili görülür. İç hacimi 10- 30gr arasında değişim gösterir. Hamur rengi 10 YR 7/4 very pale brown olarak belirlenen örnek M.Ö.100- M.Ö.50 arasına tarihleri arasına yerleştirilebilir. Formsal gelişimi dikkatte alındığında bu tipin daha geç tarihte yer almamalıdır⁵⁹³. Bu tipte de Tip 1'de ki gibi oran izlemek mümkündür. Fakat Tip 1'deki gibi ½ oranı Tip 2' de izlemek mümkün değildir. Bu tipte omuz bölümü kısalmaya başlamış ve gövdeye geçiş daha keskin yapılmış olup bu bölüm dibe doğru geçiş yükseltilmiştir.

⁵⁹³ İleride yapılacak tabaka çalışmaları sonucunda tarihlendirmeler netlik kazanacaktır.

Bu tipin benzerleri Paphos'ta M.Ö.100'lere denk gelen bir katmanda ele geçmiş, renk ve ölçüler konusunda da yakınlığın gözlemlendiği bir malzemedir⁵⁹⁴. Olasılıkla bu tip M.Ö.100- M.Ö. 50 yılları arasında olmalıdır.

a) **Tip 3**

Bu grup içinde değerlendirmeye aldığımız 6 krem kabı, tüm, tüme yakın parçalardır. Bu tip düz bir ağız silindirik boyunlu, boyundan omuza geçişi keskin olarak yapılmış ve omuzdan gövdeye geçişi yumuşak olmakla birlikte gövde küresel bir görünüme sahiptir. Düztaban yapısında hafifçe yükseltilmiş bir kaidesi vardır. Tip 2'den farklı olarak bir gelişim gösteren bu kap olasılıkla M.Ö.1 yüzyılın ortalarında olasılıkla kullanımda olmalıdır.

a) **Tip 4**

Tip 4' de 23 adet tüm ve tüme yakın parçalar değerlendirilmiştir. Bu grup **Tip 3** ile aynı dönemde kullanılmış olmalıdır. Aynı dönem içinde kullanılan bu grup, kabın iç haznesinin hacmi daha fazladır. Bu grup içinde değerlendirdiğimiz krem kaplarının dip bölümü, ters dor ekinusu şeklinde yapılmıştır. Bu grup Tip 2 ile benzerlik göstermektedir. Geniş ve dışa açılan dikey ağız profili görülür. İç hacimleri 10- 30gr arasında değişim gösterir. Tip 3 ve Tip 4 olasılıkla aynı tarih aralıklarında kullanılmış olmalıdırlar.

a) **Tip 5**

Tip 5 de 23 adet kap değerlendirilmiştir. **Tip 4'** e göre kaide bölümü yükselmiş ve diğer tiplerden ayıran en temel özellik disk şeklinde bikonik gövde, düz dipli ve ağız kısmı uzun ve dışa açılarak sonlanan keskin profil yer almaktadır. Üst ve alt bölümün uzunluğu birbirine eşit değildir. Üst bölüm uzamış alt bölüm kısalmaya başlamıştır. Hamuru iyi pişmiş, az mika, küçük taş, kum ve kireç parçacıklı 7,5 YR 8/3-7/4 pink pembe hamur rengine sahiptir. Gövde üst kısmında ve ağız kenarında 2,5 YR 4/8- 5/6 red kırmızı renkte mat görümlü astarı vardır.

Bu tip çok yaygın değildir⁵⁹⁵. Yakın benzerlerine Perge'de⁵⁹⁶ ve Paphos'ta⁵⁹⁷ rastlanır. Bu merkezlere ek olarak Aizonai'de 2012'de yapılan çalışmalarda Mezar

⁵⁹⁴ J. W. Hayes, "The Hellenistic and Roman Pottery", Paphos III, Nicosia 1991, s. 117 Lev. 44, 49.

7'de ele geçmiştir⁵⁹⁸. Bu mezar içerisinde ele geçen Hermes Herme'si benzerinin de Patara'da karşılaşılmıştır⁵⁹⁹. Bu tip var olan benzer örneklerin ışında M.Ö 50 - M.S 50 arasında olmalıdır.

a) Tip 6

Bu tipin tek örneğidir. Diğer örneklerden çok farklı bir forma sahiptir. Ele geçen örnekler doğrultusunda bu formun krem kaplarının gelişimsel örneği içinde son tipte yer alır. Ağız bölümü eksiktir. Bu bir tipin benzerlerine rastlanılmaması nedeniyle ağız bölümü için öneride bulunmak şimdilik zordur. Gövde dik ve keskin bir geçiş ile kaideye doğru devam etmektedir. Kaide bölümü yüksek tutulmuştur. Dip bölümünde iki sıra, gövde üzerinde ise ele geçen bölüme kadar üç sıra bant yapılmıştır. Dış astar; 10YR 7/3 very pale brown, bantlar; 10 R 4/2 red. Olasılıkla bu örnek krem kaplarının kullanılan son örneğini oluşturmaktadır. **I 75**, M.S 50 - M.S 100 aralığında kullanılmış olmalıdır.

Su Yolu kazılarında Tip1-Tip 6 altında değerlendirdiğimiz gruplar M.Ö. 150-M.S.100 tarihleri arasındadır. Su Yolu malzemeleri de dahil olmak üzere önceki yıllarda Patara'da ele geçen bu seramiklerde kullanılan herhangi bir mühüre rastlanılmamıştır. Şuana kadar yapılan çalışmalarda Patara'da ele geçen örneklerin çoğunluğunun mezar hediyesi olarak kullanılmıştır. Bu kullanımın Patara dışında Azionai'de de bu geleneğin bozulmadığını ve mezar hediyesi olarak kullanıldığını görülür⁶⁰⁰.

Değerlendirdiğimiz bu krem kapları Su Yolu çalışmalarında Sondaj 29, 19, 21, 33, 27'dan ele geçmiştir. Su Yolu'ndan ele geçen örneklerin ise olasılıkla nekropolden akıntı olarak bu alana geldiğini söylememiz doğru olacaktır. Sondajların, Tepecik

⁵⁹⁵ Gül Işın, "Ointment or Medicine Vessels from Patara: An Overview of a Simple Hellenistic form in the Ancient Mediterranean World", AA 2. Halbbant, 2002, s.93.

⁵⁹⁶ Neşe Atik, "Die Keramik aus den Südthermen von Perge", *IstMitt. Beih.* 40, Tübingen, 1995, s. 46 Res. 21, 46.

⁵⁹⁷ J. W. Hayes, "The Hellenistic and Roman Pottery", Paphos III, Nicosia 1991, s. 164 Lev. 58, 16.

⁵⁹⁸ E. Özer, "Aizonai Kuzey Nekropolis 2012 Sezonu", Aizonai I, (Ed. E. Özer) 2013, Ankara, s. 44 Res. 38.

⁵⁹⁹ Gül Işın, "Hellenistik ve Erken Roma Dönemlerinde Patara Terrakotaları", (Basılmamış Doktora Tezi), Akdeniz Üniversitesi, Sosyal Bilimler Enstitüsü, Antalya, 1998, 107, dn. 470.

⁶⁰⁰ E. Özer, "Aizonai Kuzey Nekropolis 2012 Sezonu", Aizonai I, (Ed. E. Özer) 2013, Ankara, s. 44 Res. 38.

Nekropol alanında olması, unguentariumda karşımıza çıkan olasılığı akla getirmiştir. Yukarıda değindiğimiz olasılığı doğrulayıcı bir sonuç ile karşılaşıyoruz.

Tepecik Nekropol alanında yer alan mezarlar olasılıkla asker mezarları olmalıydı⁶⁰¹. Çünkü bölge yaklaşık olarak M.Ö. 278-277 yıllarında II. Ptolemaios (Philadelphos)'un hâkimiyeti altına girer. Ptolemaios'un bölgeye ve özellikle Patara'ya verdiği önemi, kent adını kardeşi ve eşi Arsinoe'nin adına ithafen "Arsinoe" olarak değiştirmesi gösterir⁶⁰². Lykia'daki Mısır egemenliği yaklaşık yüzyıl sürmüş ve M.Ö 197'de Seleukos Kralı Antiokhos III'ün egemenliğine girmiştir⁶⁰³. M.Ö. 189'da, Roma ile Seleukos Kralı Antiokhos arasında yapılan Apamea Barışı sonucunda Lykia, Karia ile birlikte Roma'nın müttefiki Rhodos'a bırakılmış ve Patara önemli bir askeri liman haline gelmiştir⁶⁰⁴. Bölgenin Rhodos hâkimiyetine geçmesinden sonra Lykia, Roma'ya elçiler göndererek bağımsızlığını ister ve M.Ö. 188-186 yıllarında tüm Lykia Rhodos'a karşı ayaklanır⁶⁰⁵. Alınan bu kararlar Lykia'daki M.S. 43 yılına kadar 210 yıl sürecek olan özgürlük dönemi başlar ve Lykia Birliği kurulur⁶⁰⁶.

M.S. 43 yılından sonra Mısır ya da Suriye kökenli bir hakimiyet altında olmaması birlikte bu kremin ve kap formlarının kullanımı, Su Yolu'nda ele geçen buluntulardan yola çıkılarak oluşturulan formun son kullanım evresinin M.S. 1 yy.da son bulması ancak bu tarihsel süreç ile açıklanabilir. Ayrıca, daha önce yapılan çalışmalarda bu kapların Patara'da üretildiği kanıtlanmış olup, içlerinde kullanılan kremin Lykion olması dolayısıyla kaplara "Lykion" ismi verilmiştir⁶⁰⁷. Fakat Taborelli, bu kapların hem kozmetik hem de tıbbi amaçlı yapılmış kaplar olduğunu, Lykion kelimesinin ise üreticiye ya da yapılan ilaca gönderme yaptığını ve kullanılan

⁶⁰¹Y. Simpson, in some ancient Greek medical vases for containing Lykion, and modern use of Notes the same drug in India", *Monthly Journal of Medicine Science* 16, 1853, s.51..

⁶⁰² Strabon 14.3.6.

⁶⁰³Alian Bresson, *Rhodes and Lycia in Hellenistic Times*, (Ed. V. Gabrielsen – P. Bilde – T. Engberg-Pedersen – L. Hannestad – J. Zahle) *Hellenistic Rhodes: Politics, Culture and Society*, Oxford 1999), s. 106, dn. 73.

⁶⁰⁴A.g.e., 106-107; Işık 2011, 19.

⁶⁰⁵ Piyb. 25.5

⁶⁰⁶ Alian Bresson, *Rhodes and Lycia in Hellenistic Times*, (Ed. V. Gabrielsen – P. Bilde – T. Engberg-Pedersen – L. Hannestad – J. Zahle) *Hellenistic Rhodes: Politics, Culture and Society*, Oxford 1999), s. 107-109.

⁶⁰⁷ Patara'da bulunmuş ve kozmetik/tıbbi amaçlı kullanılmış olan bu küçük şişecikleri isimlendirilmesi ve bunların yayılımları hakkında bkz. Işın, 2002, 85-96. Ayrıca Ünlütürk'ün yaptığı analiz çalışması sonucunda lykionların yerel üretim olduğu kanıtlanmıştır bkz. Ünlütürk 2011, 125. Ayrıca Tablo 3-4'de yerel olma olasılığı yüksek seramik örneklerin karşılaştırılmış analiz sonuçları yer almaktadır. B. Ünlütürk, "Patara Yerel Üretim Seramiklerinin Analiz ve Ayağa Kaldırma Çalışması", (Basılmamış Yüksek Lisans Tezi), Akdeniz Üniversitesi, Sosyal Bilimler Enstitüsü, Antalya, 2011, 26-33.

kap formunun birçok bölgede de karşımıza çıktığı için isimlendirme yapmanın güç olduğunu savunmaktadır⁶⁰⁸. Bu nedenle yaptığımız çalışma doğrultusunda ele geçen örneklerde her hangi bir mühürün bulunmaması ve bu kapların medikal kullanımı dışında kozmetik amaçlı kullanılmış olabileceği ihtimalini de göz önünde bulundurmak gerekir. Ayrıca, yukarıda belirttiğimiz gibi farklı bölgelerde de ele geçen krem kapların karşılaştığımız örneklerde kullanılan kap formları üzerinde “Lykion” mührünün kullanılmış olması, içinde yer alan materyale ya da bu kap formunun üreticisine de gönderme yapıyor olmalıdır. Bu nedenle değerlendirmeye aldığımız bu kap formlarında mühüre rastlanılmamasından ötürü isimlendirmesinde “küçük krem kapları” olarak kullanılması daha uygun olacaktır.

⁶⁰⁸ L. Taborelli, “Per l’archeologia di un farmaco. Produttori e contenitori di Lykion in epoca ellenistica”, *Territori della Cultura* 14/15, Roma, 2014, 26-33.

SONUÇ

Patara, Karia ve Pamphylia Bölgeleri'nin kesişme noktasında yer alan konumu ve bir liman kenti olarak Lykia bölgesinin deniz aşırı ticari ilişkilerini sağlamasıyla kapı rolü ile ön plana çıkar. Kentte ele geçen Hellenistik Dönem seramiklerinin değerlendirilmesi; tüm Akdeniz Havzasının seramik repertuarına sağlayacağı katkının yanı sıra, Patara özelinde dönemin ticari faaliyetleri ve kentin bağlantı içinde olduğu diğer kentler arasındaki etkileşimin belirlenmesinde önemli bir rol oynayacaktır. Bu bağlamda yürüttüğümüz çalışmanın başarı ölçütleri, ortaya konulacak belirgin tipolojinin yanı sıra Patara'nın Hellenistik Dönem'de ticari ilişkilerde bulunduğu merkezleri saptamak adına yapılan köken arayışı ve ticaret güzergahı hakkında elde edilecek veriler doğrultusunda ilerlemiştir. Bu başarı ölçütleri dahilinde yürüttüğümüz çalışmalarda, Su Yolu buluntuları ışığında Patara'nın Hellenistik Dönem Seramik bilinen formlarına yönelik, yeni bilgiler ortaya konmuştur (Grafik 2).

Bu noktada ele aldığımız grupların genel değerlendirmelerinden yola çıkarak genel bir çerçeve oluşturulması sağlanmıştır(Lev XLVI).

Grup A-B olarak değerlendirmeye alınan günlük kullanıma yönelik basit astarlı seramikler ile siyah astarlı seramik grubunun kente ithal edilmiş seramik gruplarından olduğu öne sürülebilir. Ancak, yoğun olarak ele geçmemesi ve çeşitliliğinin az olması bu çalışma dışında yanıtlanması beklenen sorular arasında varlığını korumaktadır. Yine, **Grup C** olarak günlük kullanım kapları içerisinde değerlendirilen gri hamurlu seramikler Akdeniz Havzası'nda uzun süre kullanıldığı bilinen bir seramik grubudur. Gri hamurlu seramikler içerisinde değerlendirilen kaplar kenar biçimlerine göre içe dönük ve sarkık kenarlı kâseler ile alçak, dik kenarlı tabaklar, yüksek, dışa çekik ve şekillendirilmiş kenarlı tabaklardan oluşur. Gri hamurlu siyah astarlı seramiklerin üretim yeri olarak Batı Anadolu'yu öneren araştırmacılar olmasına rağmen yoğun olarak kullanım gören bu seramiklerin dağıldığı coğrafya oldukça geniştir.

Bu grup içinde incelediğimiz “Alçak Kalın ve Kısa Kenarlı Servis Tabakları”nın hamur renklerinin çeşitlilik göstermesi farklı üretim merkezlerine işaret etmektedir. Üretim yeri olarak Ephesos önerilsede Patara örnekleri göz önüne alındığında, Akdeniz havzası dâhil olmak üzere ve birçok bölgede de karşımıza çıkan

bu seramiklerin tek bir merkezde üretildiğini söylemek doğru olmayacaktır. Bu bağlamda, Patara örneklerinden **C 18** no.lu parçanın hamur ve form özelliklerinin farklılık göstermesi sonucunda yaptığımız değerlendirmede üretim yeri sorununun Laodikeia üretimi olan D 20 örneği ile aynı olması bu kabın Laodikeia üretimi olma olasılığını arttırmıştır. Şimşek-Duman tarafından çalışılmış olan “Lykos Laodikeia’sından Bir Grup Yerel Üretim Kandil” örneklerinden biri de Su Yolu Sondaj 23’de buluntu olarak karşımıza çıkması bu buluntu grubunun Laodikeia’dan ithal olarak Patara’ya geldiğinin kanıtı olmuştur. Bu durumda Gri hamurlu siyah astarlı kapların üretim yeri olarak Batı Anadolu’yu öneren araştırmacıların önerilerine Ephesos dışında Laodikeia’yı da eklenebilir. Fakat ileriki süreçlerde yapılacak çalışmalarla bu durum netlik kazanacaktır.

İthal seramik gruplarından birini oluşturan Batı Yamacı üslubundaki **Grup D** ise, Patara’nın Pergamon ve Ephesos gibi dönemin önde gelen kentleriyle ticaretinin bir yansımasıdır. Batı yamacı tarzında bezelen seramiklerin çoğunluğunun Pergamon ithali olması, her iki kent arasındaki sıkı ilişkinin bir göstergesidir. Ayrıca bu durum deniz ticareti için de Pergamon’dan çıkan bir kargonun uğrayacağı limanlar içerisinde yer alan bir durağın da Patara olduğu ele geçen veriler ışığında kanıtlanmıştır. Ayrıca Rotroff’a göre, Attik Batı Yamacı Seramiği’nden daha çok Pergamon üretimi Batı Yamacı Seramiği’nin, Batı Anadolu ve Akdeniz’de hâkim olduğunu belirterek, bu iki büyük üretim merkezinin yanı sıra güney ve güneybatıya (Güney Levant) üretim yapan bir başka merkezi de (Ivy Platter) buluntularla ortaya koyarak, üçüncü üretim merkezinin lokalizasyonunun Suriye, Lübnan ya da Güney Anadolu sahil şeridinde bir yerleşim olabileceğini ileri sürer. Güney Levant Bölgesi’nde yaygın olduğunu bildiğimiz bu grubun yayılım alanlarından biri olarak Patara da **D1** ve **D7** no.lu örnekler ile dâhil edilmiştir. Dağılım haritasına böylece Patara’nın da eklenmesi bu üretimin Batı Akdeniz’e kadar uzandığını gösterir. Patara’daki Batı Yamacı seramiklerinin genel kullanımı, Su Yolu’nda ele geçen örnekler örnekler bağlamında M.Ö. 3 yy.ın sonu- M.Ö. 2 yy.ın son çeyreğine tarihlenmek mümkündür.

Hellenistik Dönem Patara’ında üretim olan hem de ithal edilen **Grup E** olarak isimlendirilen Kabartmalı Kâseler, Su Yolu çalışmalarında ele geçen yoğun bir buluntu grubunu oluşturur. Kabartmalı kâselerin genel olarak kullanımı ve ilk üretim yerleri ile ortaya çıkış tarihleri konusunda farklı görüşler vardır. Rotroff, Mısır ve Atina

arasında, III. Ptolemaios Euergetes Dönem'inde kurulan (M.Ö. 246-222) diplomatik ilişkiler sonrasında Atina'da üretimin başladığını söyler. Burke-Pollitt M.Ö 3. yüzyılın sonundan itibaren görülmeye başlandığını, Thompson Atina örneklerinin M.Ö 3. yy.ın ilk çeyreğinde üretildiğini ve bezemede sıkça kullanılan taban madalyonu, palmiye dalı ve lotus gibi öğelerin Mısır sanatından etkilendiğini söyler. Korinth ve Argos'da üretimin başlangıcı M.Ö. 3. yy.ın son çeyreğine verilir.

Patara'da ele geçen kabartmalı kase kullanımı bahsettiğimiz dönemin siyasi etkisi oldukça açıktır. Kentin Mısır merkezli bir hâkimiyet altında oluşu sanatını, yaşam şeklini doğrudan etkilemiştir. Patara'da bu kap grubunun kullanımı ele geçen buluntular dâhilinde M.Ö. 3. yy.ın son çeyreğinden itibaren başlamıştır. Kentin kendi ihtiyacını karşılamak üzere üretime geçtiği süreç ise M.Ö. 2. yy.ın sonlarından itibaren başlar ve M.Ö. 1. yy.ın ilk yarısına kadar devam ettiğini söylememiz mümkündür. Patara'da kalıplarla var olduğu kanıtlanan yerel atölyeler tarafından üretilen kabartmalı kâselerin yanı sıra benzer örneklerinin hem Paphos'ta hem de Ephesos ve Pergamon'da karşımıza çıkması geniş bir ticaret ağına sahip olduğunu gösterir. Ele geçen bu kalıpların üretimde olduğu **E 107** no.lu kalıptan olasılıkla **E 90** üretilmiş olması kentin kendi ihtiyacını karşılamak üzere üretime geçtiği sürecin M.Ö. 2. yy.ın sonlarından itibaren var olduğunu kanıtlar.

Ele geçen kabartmalı kaselerin için sonuç olarak, Patara'da yerel üretimin sadece kâse üretimi ile sınırlı kalmadığı, çömlekçi ustalarının imalatta da kullandıkları kalıplarında üretildiğini gösterir. Ayrıca kabartmalı kâselerde de Patara'da karşımıza çıkan örneklerde bezemede, var olan örneklerle sınırlı kalmayıp yeni bezeme arayışı ile farklı bezeme grupları oluşturduğu oldukça açıktır. Fakat bu bezemelerin denenmesi de kentin iç pazarı dışında da bölgenin ihtiyacına yönelik üretimin var olma olasılığı daha güçlü bir seçenektir.

Grup F içerisinde ise Doğu Akdeniz bölgesine özgü Geç Hellenistik Dönem'in oldukça etkileyici bir grubu olan Kurşun Sırlı Seramikler değerlendirmeye alınmıştır. Buluntu yerlerine ve süslemelerin stil incelemelerine dayanarak yapılan çalışmalar, Anadolu'daki atölyelerin üretimlerinin özellikle Augustus, Tiberius ve Claudius dönemlerinde yoğunlaştığını göstermiştir. Bu dönemden sonra kurşun sırlı seramiklerin giderek popülerliğini kaybettiği ve eldeki buluntulara göre artık eskisi kadar yoğun bir şekilde üretilmeyerek zamanla pazardan çekildiği tahmin edilir.

Patara'da ele geçen buluntuların neredeyse tamamını skyphos parçaları ve bir adet krater ağız kenar parçasından oluşmaktadır. Değerlendirdiğimiz skyphoslarda biçimsel farklılıklar göz önüne alındığında başlıca iki tip altında incelenmiştir. Tip 1'de değerlendirilen grup halka formlu tutamak deliği gövdeye direkt bağlanarak Güney Batı Atölyesi'nin özelliklerini yansıtır. Sayıca Tip 1'den biraz daha fazla olan bu grupta yer alan skyphoslardan ağız kenar parçaları, gövde parçaları ve kaide parçaları değerlendirilmiştir.

Tip 1 içinde değerlendirdiğimiz **F 14**, no.lu örneğe Arykanda da kap parçası, Perge'de kalıp ve kap parçalarının yaprak biçimleri ile büyük ölçüde benzerlik göstermektedir. Arykanda' da bulunan örnekte yaprak uçlarının biraz daha oval olması dışında bir farklılığı yoktur. **F 15-F 17** no.lu parçalarda asma yapraklarının bütünüün görünüyor olması yapılış şekli, bakımından Perge'de kullanılan kalıplardaki gibi yaprak uçlarının keskin gelmesi bu parçanın da Perge'de üretilmiş olan bir skyphos olabileceğini düşündürür. Değerlendirilen örneklerin M.Ö. 2. yy.ın sonu M.S. 1 yy.ın ortalarına tarihlendirilmiştir.

Patara'da daha önce karşılaşmadığımız bir buluntu grubu olan ve **Grup G** içinde değerlendirilen lagynoslar, "Beyaz Zeminli Seramikler" ismi altında değerlendirilmiştir. Farklı alanlardan ithal edilmiş olan ve üzerleri açık renkli astar ile ayırt edilen içki, sofrta kapları açık renkte ya da beyaz renk astarlarla kaplanması erken dönemlerden beri görülen bir unsur olarak değerlendirilmektedir. Patara'da Su Yolu'nda yapılan çalışmalarda ele geçen lagynos örnekleri içerisinde tüm ya da tüme yakın örnekler ele geçmemiştir. Ele geçen örneklerde gövde ve omuz parçaları yoğunluktadır. Değerlendirmeye aldığımız örneklerin benzerlerine Kıbrıs'ta rastlanılır. Olasılıkla bu parçalar Kıbrıs'tan ithal edilmiş olmalıdır. Patara'nın Hellenistik Dönem'le birlikte Anadolu'nun güneybatısıyla olan ticaretinin artmasının yanı sıra, ele geçen amphora ve mühürlü kulplar kentin Kıbrıs ile ilişkilerin de bu dönemde yoğunlaşmaya başladığını gösterir. Erken dönemlerde yoğun olmayan Kıbrıs-Patara ticaretinin Hellenistik Dönem'de yoğunlaşmaya başlamasının nedenleri arasında ise bu dönemde şarap ihracatının Kıbrıs ekonomisinde önemli bir rol oynamaya başlamış olması gösterilebilir. Bu durumda Patara'nın Hellenistik Dönem'le birlikte artan şarap ihtiyacı ile birlikte lagynosların bir bölümünü Kıbrıs'tan da karşılamış olduğunu söylemek mümkündür. Patara'da Hellenistik Dönem'le birlikte ticari ilişkilerin bir

göstergesi olan, Kıbrıs'a ait sikkelerin bulunması lagynos verilerinin sunmuş olduğu verileri destekler. Değerlendirdiğimiz lagynos parçalarında bant bezemeleri dışında bezemenin olmamasının iki farklı açıklaması olmalıdır. Birincisi yapılan lagynoslar yalnızca bant bezemeli olup omuz bölümü bezemesiz bırakılmış olmasıdır. İkinci sebep ise değerlendirdiğimiz parçalar içinde çoğu omuz parçası olduğu için bezemeli olan alanın ele geçmemesidir.

“Beyaz Zeminli Seramikler” başlığı altında değerlendirdiğimiz olasılıkla silindirik yüksek ayak ya da tütsülük parçaları olduğunu düşündüğümüz form grubunun benzerine Sardeis'te rastlanmıştır. Sardeis'te bulunan bu parçalar Rotroff tarafından Üretim 2 olabileceği vurgulanmıştır. Dolayısıyla değerlendirdiğimiz bu parçalarda Üretim 2 sınıfına dâhil olmalıdır. Bu grup içinde değerlendirdiğimiz örneklerde kullanılan süsleme, açık zemin üzerinde yapılan bandın hemen altına sarmaşık yaprağı olasılıkla kurdeleler ile birleştirilmiş, girlandlar ve bunları birbirine bağlayan kurdeleler yapılmıştır. Değerlendirdiğimiz kap grubunun form olarak netlik kazanamamıştır. Eğer bu örnekler tütsülük ise özel bir kullanımı olmalıdır.

Patara, Lykia Bölgesi dışındaki yerleşimlerle önemli ilişkiler kurmuş ve bu kurulan ilişkiler kentin sanatı, inancı ve geleneklerine yansımış olmalıdır. Bu çeşitlilik kentin unguentarium tipolojisinde de kendini gösterir. Konumu sebebiyle Erken Hellenistik Dönem ile Orta Hellenistik Dönem buluntularının çeşitliliğine yansımıştır.

M.Ö. 4. yy. sonları-M.Ö. 3. yy. başlarına tarihlenen erken malzemeler belki de unguentarium üretiminin ilk temsilcileri olmasından dolayı farklı tiplere sahiptir. Lekythos ya da amphoriskoslardan değişerek ortaya çıkan ve kendi form karakterini tam olarak oluşturamamış olduğunun göstergesidir. Erken Hellenistik Dönem boyunca, özellikle M.Ö. 3 yy. sonlarına kadar Patara'da kesin bir unguentarium üretiminden söz etmek söz konusu değildir. Ayrıca Erken Hellenistik Dönem örneklerinde görülen süsleme öğelerinin İğ forma geçişinde kullanılmaması birçok soruyu akla getirmiştir. Bantların kullanımı sadece dekoratif bir bezeme mi, yoksa örnek alınarak yapıldıkları seramik türüne bir atıf mı? Eğer unguentariumlar tam anlamıyla lekythosların takipçisi ise süsleme öğelerinin kullanılmayışı İğ formun oluşumunda karakteristik özelliklerinde belirgin bir geçiş yaşaması Orta Hellenistik Dönem'de bu gelenek değiştiğini düşünmek doğru olacaktır.

Orta Hellenistik Dönem’de kullanım gören İğ form, sekiz alt gruba ayrılarak sınıflandırılmıştır. Ele geçen buluntular için tiplerin oluşturulmasında formların kendi içlerindeki küçük biçim farklılıklarının yanı sıra, boyamaları, astarları ve hamur dokuları da etkili olmuştur. Daha önce DüNDAR’ın önerisine göre; M.Ö. 2 yüzyılda Patara’da yoğun olarak kullanılması yerel üretim olduklarının göstergesi olduğuna değinmiştir. Bunun yanında örneklerin nekropol alanlarındaki yoğun kullanımı kent içinde bu talebi karşılayacak bir atölyenin varlığına işaret ettiğini vurgulamıştır. Su Yolu buluntuları arasında **H47** no.lu örnek yüksek ısıda fırınlanmıştır bu yüzden bu örneğin gövde üzerinde renk dalgalanmaları mevcuttur. Stil kritik yöntemi ile bu örnek M.Ö. 2. yy. içlerine verilir. **H47** no.lu parçanın pişirme hatalı olması ve katalog numarası verilmeyen yine 2 F grubuna dâhil edebileceğimiz amorf parça bu grubun Patara’da üretildiğine yönelik ihtimalleri güçlendirmiştir.

Ağız formundan dolayı yapılan önceki çalışmalarda “Kubbe Ağızlı” olarak isimlendirilen bu unguentariumlar özellikle Anadolu’nun Akdeniz kıyılarına yakın kentlerinde ve Doğu Akdeniz’de görülmektedir. Antik coğrafyada ele geçen kubbe ağızlı örneklerin tek tip hamurdan üretilmemiş olduğu, genel formu itibariyle kubbe ağız sınıflandırmasına girseler de örnekler arasında önemli küçük farklılıklarının olması bu tipolojideki unguentariumların bir merkezden çok, çeşitli merkezlerde üretilmiş olduğunu gösterir. Su Yolu örneklerinde tip çeşitliliği gözlenmeyen kubbe ağızlı unguentariumlar, bu şişeciklerin içlerinin astarla kaplı olması, ağız yapıları ve kaidelerinin diğer iğ biçimli unguentariumlardan farklı olarak geniş ve malzemeyi taşıyabilecek nitelikte olması, bize bu tipin kullanımıyla ilgili fikirler sunar. İç astar büyük bir olasılıkla unguentariumlar içine konulan sıvıların korunmasını sağlar. Bu tarihlendirilmiştir.

Ele geçen unguentariumların % 92’sinin Sondaj 17, 19, 29, 33, 39’dan ele geçmiştir(Grafik 3). Sondajların Tepecik Nekropol alanında olması akıntı olma olasılığını akla getirir. Ele geçen bu buluntular olasılıkla mezar hediyesi olarak bırakılmış olmalıydı. Akıntı ile bu alanda birikmiş olmalıdırlar. Bu nedenle ileride yapılacak olan çalışmalar için nekropol alanına yönelik olan bu sondajlarda stratigrafi izlemek olanaksızdır. Fakat değerlendiğimiz malzemenin en erken M.Ö. 4. yy.ın üçüncü çeyreği en geç ise M.Ö. 2. yy.a tarihlendirilmesi ile söz konusu malzemelerin

kent içindeki kullanımlarına ilişkin önemli veriler sağlar. Ayrıca mezarlar M.Ö. 4 yy.ın sonu-2. yy.a kullanılmış olmalıdır (Lev. XLV).

Grup I içinde dahil olan M.Ö. 2 yüzyılın sonlarına doğru kullanımının var olduğunu bildiğimiz Lykionlar, Su Yolu buluntuları arasında diğer bir önemli grubu oluşturur. Su Yolu'nda ele geçen örnekler, bikonik ve kulpsuz, hamur ve boya kalitesi yönünden homojen olan ancak bununla birlikte form olarak aralarında küçük farklar gözlenen kaplardır. Patara'da ele geçen örnekler Işın tarafından üç ayrı tip içerisinde değerlendirilmiştir. Su Yolu'ndan ele geçen örnekleri bu gruplandırmalar içerisinde değerlendirmeye devam edilmiştir. Fakat bu değerlendirmeler içine dahil olmayan yeni gruplar ortaya çıkmıştır. Yaptığımız değerlendirmeler sonucunda altı farklı tip altında değerlendirilmiştir. Tipler arasında gelişim izlemek mümkündür (Lev. XLVI).

Daha önce yapılan çalışmalarda bu kapların Patara'da üretildiği kanıtlanmış olup, bu minyatür kapların içine konan krem, "lykion" bitkisinden üretilen ve Plinius tarafından "medicamentum Lycium" olarak isimlendirilen bu kremin Patara'da ele geçen bu küçük şişeciklerin bu kremler ile ilişkili olmalıdır. Değerlendirdiğimiz bu krem kapları Su Yolu çalışmalarında Sondaj 29, 19, 21, 33, 27'dan ele geçmiştir(Grafik 4). Su Yolu'ndan ele geçen örneklerin ise olasılıkla nekropolden akıntı olarak bu alana geldiğini söyleyebiliriz doğru olacaktır. Sondajların, Tepecik Nekropol alanında olması, unguentariumda karşımıza çıkan olasılığı akla getirmiştir. Ayrıca bu olasılıkla birlikte birkaç soruyu akla getirmiştir. Birincisi bu kap formu neden mezar hediyesi olarak kullanılmıştır? Bunun cevabı Cladius'un hekim yazarlarından olan Scribonius Largus, bu kremin göz iltihaplanması ve gözde oluşan şişlikleri tedavilerinde kullandığını bize iletir. Ayrıca Mısır'a seferine giden askerlerde görülen göz iltihaplanması için kullanılır. Lykia bölgesinin yaklaşık olarak M.Ö. 278-277 yıllarında II. Ptolemaios (Philadelphos)'un hâkimiyeti altına girmesi Patara'nın askeri üs haline gelmiştir. Bu bilginin ışığında Krem kaplarının mezar buluntusu olarak kullanılmasının nedeni oldukça netleşmiştir.

Yaptığımız tipoloji çalışması ile bu formun M.S. 1 yy.da kesintiye uğradığı kesinleşmiştir ve bu formun devamı olacak yeni bir tipin saptanamaması ancak Patara'da süre gelen siyasi gelişim ile açıklanabilir. Patara, M.S. 43'te Cladius ile Likya Roma eyaleti olur ve yönetimde Roma valilerinin atandığı dönem ile birlikte 210 yıl sürecek olan özgürlük dönemi başlar. Patara'nın Ptolemaiosların burayı bir

askeri liman olarak kullanımının son bulması kap formunun kesintiye uğramasının ana nedeni olmuştur. Fakat kabın kullanımının son bulması ile birlikte krem kullanımının bu duruma paralel kesintiye uğrama ihtimalini de güçlendirmiştir. Şu ana kadar yapılan çalışmalarda Patara'da ele geçen örneklerin çoğunluğunun mezar hediyesi olarak kullanılması bu bilgiler dâhilinde daha önce yapılan çalışmalarda krem kaplarının ele geçtiği mezarların ise askeri kökenli kişilere ait olduğunu söylememizde doğru olacaktır. Su Yolu kazılarında ele geçen bu örnekler M.Ö. 150- M.S.100 tarihleri arasındadır. Su Yolu çalışmalarında ve daha öncede yapılan çalışmalarda ele geçen örneklerde kullanılan herhangi bir mührü rastlanılmamıştır.

Ele geçen örneklerde herhangi bir mührün bulunmaması ve bu kapların medikal kullanımı dışında kozmetik amaçlı kullanılmış olabileceği ihtimalini de göz önünde bulundurmak gerekir. Ayrıca, yukarıda belirttiğimiz gibi farklı bölgelerde de ele geçen krem kapların karşılaştığımız örneklerde kullanılan kap formları üzerinde "Lykion" mührünün kullanılmış olması, içinde yer alan materyale ya da bu kap formunun üreticisine de gönderme yapıyor olmalıdır. Bu nedenle değerlendirmeye aldığımız bu kap formlarında mührü rastlanılmamasından ötürü isimlendirmesinde "küçük krem kapları" olarak kullanılması daha uygun olacaktır.

Lykia Bölgesi'nde ele geçen söz konusu eserler genel olarak değerlendirildiğinde geniş bir malzeme repertuarı sunan Patara buluntularının önemi bir kat daha artmaktadır. Buluntular sadece Lykia Bölgesi için değil, aynı zamanda Hellenistik Dönem seramiği çalışmalarına sağlamış olduğu veriler bağlamında da yenilikler içerir.

Likya Bölgesi'nde yapılan çalışmalarda kazılan diğer merkezlerde seramik üretimine dair bir bulgu henüz ele geçmemiştir. Ksanthos buluntuları arasında yer alan mutfak kapları Pellegrino tarafından yerel üretim malzemesi olarak değerlendirilmiştir⁶⁰⁹. Ancak Ksanthos'ta bu güne kadar fırın yapısı tespit edilememiştir.

Limyra'da ise Geç Antik Dönem seramik buluntuları ise Vroom, kaba seramik buluntularının bunların bir kısmının yerel üretim olduğunu söylese de ancak Limyra'da

⁶⁰⁹ E. Pellegrino (2007), *Presentation Des Céramiques a PateRouge Orange Sableuses de Xanthos. Une Production de Ceramique Culinaire Locale Sur le Long Terme*, *Ceramiques Antiques En Lycie Les Produits Et LesMarches*, ed. Lemaitre, Ausonius, Bordeaux, 2007. s. 225- 259.

yakın zamanlarda yapılan kazılarda fırın artığı ve çok pişmiş seramik parçalarının ele geçtiğinden söz edilen bu çalışmada fırın döşemeleri hakkında bir bilgi yer almaz⁶¹⁰.

Patara'da ise yapılan çalışmalar ile yerel üretimin birincil kanıtı olan seramik işliklerinin üç ayrı alanda bulunması ve bunun yanında seramik kap üretiminde kullanılan kalıp parçalarının da ele geçmesi kentin üretime yönelik aktif olduğunun kanıtıdır.

Tepecik Akropolü kuzeyi nekropol alanında Roma İmparatorluk Dönemi anıt mezarlar devşirilerek yapılmış bir seramik işliği⁶¹¹ ile yine aynı döneme tarihlenen Tepecik Nekropol'ünde TN 1/3 açması bir seramik fırını⁶¹² ortaya çıkarılmıştır. Ayrıca kentin kuzeyinde Kaynak Tapınağı ve Günlük Kaya Mezarı arasında sahile doğru ilerleyen yolun doğusundaki alanda seramik fırınları saptanmıştır⁶¹³. Bu işlik ve fırınlar birbirine yakın olmakla birlikte Günlük Fırınları'nın 2. kullanım evresiyle çağdaştır. Fırın alanının yakınındaki işlikten ele geçen M.S. 4- 6. yy.a tarihlenen seramik buluntular da 2. kullanım evresi tarihiyle örtüşmektedir. Ayrıca Fırın II zemininden ele geçen M.S. 3 yy. ortalarına ait üç adet bronz Roma İmparatorluk sikkesi fırın alanının M.S. 3 yy.dan başlayarak M.S. 6. yy. içlerine kadar kullanıldığını işaret etmektedir. Tepecik Seramik İşliği, Günlük Fırınları ve Tepecik Nekropolü'ndeki taş örme fırının çevresindeki duvar işçiliğinin benzerliği de çağdaş olduklarına işaret eder.

1992 yılı Liman Hamamı çalışmalarında içinden Roma Dönemi'ne ait seramik parçaları çıkan bir seramik çamur kuyusu tespit edilmiştir⁶¹⁴. Bir sonraki sezonda ise Geç Roma Dönemi'nde yapıldığı düşünülen bazı eklentiler ortaya çıkarılmış ve bunların seramik kuyusu ile bağlantılı işlik ve dükkânlar olabileceği düşünülmüştür.

⁶¹⁰J. Vroom (2004), "Late antique Pottery, Settlement and Trade InThe East Mediterranean A Preliminary Comparison ofCeramics from Limyra and Boeotia", Recent Resarch On The Late Antique Countryside, Late AntiqueArcheology 2, der. Bowden W., vd., 281- 307, Koninklijke Brill, Netherland, 2004, s.300.

⁶¹¹ Burhan Varkıvanç (2001- 2002) "Patara'da Bir Seramik İşliği" *Adalya V*, (2001-2002),, 137- 152.

⁶¹²İşkan-İşin-Uygun 2001, Tepecik",KST22, 2, Ankara2001s. 79-80;Taner Korkut (2007), "Die kaiserzeitlichen Gebrauchskeramik aus Patara", *Ceramiques Antiques En Lycie Les Produits Et Les Marches*, der. Lemaitre S., 191-224, Ausonius, Bordeaux 2007, s. 194.

⁶¹³ Şükrü Özudođru (2002), Patara Sikke Basımları ve Patara Kazılarında (1989–2001) Ele Gecen Sikkeler" (Basılmamış Yüksek Lisans Tezi), Akdeniz Üniversitesi, Sosyal Bilimler Enstitüsü, Antalya, s.400- 401; Şükrü Özudođru – Eray Döku 2007a,). "Patara Seramik Fırınları", *IV. Uluslararası Katılımlı Seramik, Cam, Emaye, Sır ve Boya Semineri SERES*, der. Karasu B. vd., 399- 411, Türk Seramik Derneđi, İstanbul, 2007 s. 20- 21; Şükrü Özudođru – Eray Döku 2007, 399- 411.

⁶¹⁴Mustafa Bulba – İsa Kızgut (1995), L iman Hamamı", K ST, 15 2, Ankara 1995, s. 279- 301.

Fırından ele geçen buluntu yoğunluğunun M.S. 5-6 yy.da olması işliğin kullanıldığını hamam kompleksinin işlevini yitirdiği evredir.

Tepecik Nekropol alanında 1989'dan bu yana devam eden sistematik kazılarda ele geçen M.Ö. 2 yy. sonu ve M.Ö. 1 yy.ın başına tarihlenen megara kâse kalıpları ve az sayıda damga mühür Patara üretimi malzemeler olarak değerlendirilmiştir⁶¹⁵. Helenistik Dönem'e tarihlenen bu kabartma kâse kalıplarının bezeme tipleri incelendiğinde, diğer merkezlerde görülen bezemelerden oldukça farklıdır. Örneklerden birinde bu tip kâselerde sıklıkla görülen rozet ve aralarında nokta dizisi yer alan uzun taç yaprağı bezemesi kullanılmıştır. Ancak kabın iç yüzeyine bunların kazıma yoluyla oluşturulması ve dizilişinde ustalıktan uzak gelişigüzel bir işleniş göze çarpar⁶¹⁶. Bir diğeri ise palmet damga mühürün gövde duvarına rastgele basılması ile hazırlanmış üst kısmı korunmamış benzeri bulunmayan bir kalıp parçasıdır⁶¹⁷. Üçüncü örnekte ise tabanda yer alan bozulmuş rozet bezemesi hariç etrafında yer alan damga mühürlerle rastgele oluşturulmuş dikdörtgen ve üçgenlerden oluşan bezemelerin benzerlerine başka merkezlerde rastlanmamıştır. Bu tip kapları gören çömlek ustasının kendi yaratısı bir deneme olduğu izlenimi edinilen kalıpların hamur renkleri pembe ve turuncumsu (7,5 YR 7/3, 7/4, 7,5 YR 7/4 pink ve 7,5 YR 7/6 reddish yellow) olarak tespit edilmiştir. Bu renk skalası ise Patara yerel malzemesi olarak incelenen örneklerin çoğunluğunda gözlenmektedir⁶¹⁸.

Bu örnekler dışında 1988 yılında Tepecik yüzey araştırmalarında ele geçen ve M.Ö 4.yüzyıla tarihlenen, disk üzerine işlenmiş Medusa başı ana kalıbı Patara'da yerel üretimin varlığını gösteren önemli bir malzemedir⁶¹⁹. Matris kalıp Medusanın yanı sıra Farnese Heraklesi'ne ait tam şekillenmemiş, bazı kısımlarında seramikçinin el izlerine rastlanan sol kol patris kalıpta bir diğer önemli buluntu olarak değerlendirilir⁶²⁰.

Yer altı oda mezar kazılarında pek çok pişmiş toprak terrakota heykelcik ele geçmiştir. Işın, bu konudaki çalışmasında bilinen atölyelerden farklı on konu ve

⁶¹⁵ Nevzat Çevik-İsa Kızıgut, " Hurmalık Hamamı", KST 16, 2,(Mayıs- Haziran, 1995), s.255-256.

⁶¹⁶ Işın 2008, 169- 170 Lev. 43, 4.

⁶¹⁷ Işın 2008, 169- 170 Lev. 43, 5.

⁶¹⁸ Birsen Ünlütürk, B. Ünlütürk, "Patara Yerel Üretim Seramiklerinin Analiz ve Ayağa Kaldırma Çalışması", (Basılmamış Yüksek Lisans Tezi), Akdeniz Üniversitesi, Sosyal Bilimler Enstitüsü, Antalya, 2011 s.Lev. 15, Resim 15.

⁶¹⁹ Gül Işın Patara Terrakotaları Hellenistik ve Erken Roma Donemleri, Patara V.1 2007., s. 104 Res. 71, 86.

⁶²⁰ A.g.e. s 105 Res. 72.

tipolojiye sahip terrakottaların yeni bir üretim merkezinin varlığını işaret ettiğini vurgular⁶²¹. M.Ö. 2. yy. ortalarından M.S. 50 arasına tarihlenen ve Geç Hellenistik Dönem terrakotta atölyelerinde görülmeyen bu tipolojiye sahip ürünler yerel bir atölye varlığını güçlendirmektedir. Kazılarda ele geçen çok sayıda terrakotta figürin M.Ö. 4. yy. ile M.S. 50 yılları arasına tarihlenir ve yerel üretim malzemeler olarak değerlendirilir⁶²².

Değerlendirilen seramik fırınları⁶²³ hatalı pişirimle ortaya çıkan fırın atıkları⁶²⁴ ve seramik üretiminde kullanılan kalıplar, üretimin varlığını gösteren kanıtlardır. Özellikle Geç Hellenistik Dönem'in sevilen kalıp yapımı kâselerine ait kalıpların Patara'da bulunmuş olması⁶²⁵ kil ve astar yapısıyla özgün bir grubun üretim atığı bozulmuş örneklerle bir arada bulunması Patara'da en azından iç pazara yönelik modayı takip eden bir üretimin kanıtıdır.

Su Yolu kazı çalışmalarında ele geçen birçok amorf parça olmuştur. Fakat yaptığımız çalışmada belirgin özellik gösteren formunu algılayabildiğimiz parçalar değerlendirilmeye alınmıştır. Bunun yanı sıra pişirme hatası olan örnekler ve üretim yapıldığına dair kesin kanıtlar sunan kalıp parçaları değerlendirilmiş ve kentte var olabilecek bir yerel üretime işaret etmektedirler.

Şu ana kadar yapılan çalışmalar dâhilinde; Su Yolu'nda yapılan çalışmalarla üretime yönelik yeni veriler elde edilmiştir. Üç farklı tipte kalıp ele geçmiştir ve bunlar diğerlerinden oldukça farklı olup ustaca yerleştirilmiş olan kalıp örnekleridir. Bu üç farklı tipte yapılan bu kalıplar, bindirme yapraklı, uzun taç yapraklı ve bördür bölümüne ait parçalar ele geçmiştir. Kalıpların Tepecik Nekropol alanında bulunan örneklerden farklı olması, Hellenistik Dönem içinde kabartmalı kase örneklerinin geniş bir bezeme portföyüne sahip olduğunu gösterir. Bunun dışın diğer bir önemli veri ise iğ form tipine ait unguentarium gövdesidir. Bu örnekte fırınlama hatası olan gövde parçasında, iğ formuna ait üretimin Patara'da yapılmış olduğunun önemli bir kanıtı

⁶²¹ A.g.e. 113.

⁶²²Gül Işın, "The Preliminary Report on the Hellenistic Pottery of Patara from the 'Tepecik Hill' Excavations", *Asia Minor Studien* 55, 2008, s.69- 170 Lev. 43, 4.

⁶²³İşkan-Işın-Uygun 2001, Tepecik", KST22, 2, Ankara2001, s.79-80;

⁶²⁴Çilem Uygun, "Patara Tepecik Nekropolü ve Bey Evinden Ele Geçen Kırmızı Astarlı Seramikler" (Basılmamış Doktora Tezi) Akdeniz Üniversitesi, Sosyal Bilimler Enstitüsü, Antalya 129-130.

⁶²⁵Gül Işın, "The Preliminary Report on the Hellenistic Pottery of Patara from the 'Tepecik Hill' Excavations", *Asia Minor Studien* 55, 2008, s. s.169-170 Lev. 43.

sayılabilir. Fakat bu durum ileriki süreçlerde yapılacak olan analiz çalışmaları ile netleşecektir.

M.Ö. 2. yy. ortalarından M.S. 50 arasına tarihlenen ve Geç Hellenistik Dönem terrakotta atölyelerinin varlığı aynı dönem içinde bu atölyelerin seramik kaplarının da üretilmiş olma ihtimalini güçlendirir. Çünkü yerel olduğu düşünülen terracota örneklerinin hamurların renk dağılımı (7,5 YR 7/3, 7/4, 8/4 pink) megara kalıplarında görülen hamur renk özellikleri ile (7,5 YR 7/3, 7/4, 7,5 YR 7/4 pink ve 7,5 YR 7/6 reddish yellow) neredeyse aynı renk tonları arasındadır. Bu durum terrakotta üretimi yapan işliğin hem kabartmalı kase üretimi yapmış hem de bu kaselerin üretiminde kullanılan kalıplarda da aynı hamuru kullanmış olduğunun kanıtı sayılabilir. Bu ihtimaller dâhilinde ileriki süreçte yapılacak analiz değerlendirmeleriyle bu durum açığa kavuşacaktır.

KAYNAKLAR

Anderson- Stojonovic V.R. (1992). *The Hellenistic and Roman Pottery*, Princeton.

Acar, G. (2011). “Patara-Tepecik Akropolü Bey Konağı Siyah Figürlü Seramikleri”,(Basılmamış Yüksek Lisans Tezi), Akdeniz Üniversitesi, Sosyal Bilimler Enstitüsü, Antalya, 2011

Akarca A. (1952). “Mylasa’da Hellenistik bir Mezar”, *Belleten XVI*, 63, 1952, 367-398.

Akşit O. (1967). “*Likya Tarihi*”, İ. Ü.Edebiyat Fakültesi Yayınları, İstanbul, 1967.

Akyay-Meriçboyu Y. (2005). “Kurşun Sırlı Keramiklerin Üretim Merkezleri”, *TÜBARAR* 8, 99- 126.

Akyurt İ. M. (1998). *M.Ö. 2. Binde Anadolu’da Ölü Gömme Adetleri*, Ankara.

Anderson J. K. (1954). “Excavations on the Ridge of Kofina in Chios”, *BSA* 49, 128-172.

Andersen, R Stojanovic (1987). "The Chronology and Function of Ceramic Unguentaria", *AJA*, Vol. 91, No. 1, s. 105-122.

Åström P. (1964). *Two Unguentaria and an Obol*”, *Opuscula Atheniensia* 7, 1964, 187-190.

Atik N. (1995) . “Die Keramik aus den Südthermen von Perge”, *IstMitt. Beih.* 40, Tübingen.

Baldıran A. (1990). “Stratonikeia Nekropol Buluntuları,” (Basılmamış Doktora Tezi), Selçuk Üniversitesi, Sosyal Bilimler Enstitüsü, Konya.

Baldıran A. (1998). “Stratonikeia’den Unguentariumlar”, *Selcuk Üniversitesi, Sosyal Bilimler Enstitüsü Dergisi* 4, 1998, 335-355.

Behr D. (1988). “Neue Ergebnisse zur pergamenischen Westabhangkeramik ”, *Istmitt* 38, 97- 178. Benndorf O. (1883). “Griechische und Sizilische Vasenbilder III”,

Berlin. Berlin A. (1997). "Tell Anafa II i, The Hellenistic and Roman Pottery: The Plain Wares", *Journal of Roman Archaeology, Suppl. 10*.

Berlin A. (1998). Naukratis/Kom Hadid: A Ceramic Typology for Hellenistic Lower Egypt", *Ancient Naukratis: Excavations at a Greek Emporium in Egypt. Part II: The Excavations at Kom Hadid* (Ed. Albert Leonard, Jr.), ASOR 55, 26- 163.

Benndorf O. (1883). *Griechische und Sizilische Vasenbilder III*, Berlin.

Berlin A. (1999). "Studies in Hellenistic Ilion: The Lower City. Stratified Assemblages and Chronology", *Studia Troica 9*, 73- 157.

Bingöl, O. (1980) "Das ionische Normalkapitell in hellenistischer und römischer Zeit in Kleinasien", *IstMitt Beiheft 20*.

Boehring E.- Kraus F. (1937). "Das Temenos für den Herrskult", *AvP IX, Berlin, Leipzig, 1937*. Boulter C. G. (1963). "Graves in Lenormant Street, Athens", *Hesperia 32/2*, 1963, 113-137.

Bouzek J.- Jansova L. (1974). "Megarian Bowls Avta Bernasia Uni. Carolinae, *Kyme I*, 1974.

Bresson A. (1990). *Rhodes and Lycia in Hellenistic Times*, (Ed. V. Gabrielsen – P. Bilde – T. Engberg-Pedersen – L. Hannestad – J. Zahle) *Hellenistic Rhodes: Politics, Culture and Society* (Oxford 1999) 98-131.

Bruneau P. (1970). *Tombes d'Argos, BCH, XCIV*, Paris, 1970.

Brun J. P. (2000). "The Production of Perfumes in Antiquity: The Cases of Delos and Paestum", *AJA 104/2*, 2000, 277-308.

Bryce T. R. (1986). *The Lycians I. The Lycians in Literary and Epigraphic Sources*, Copenhagen.

Bulba M. – Kızgut İ. (1995). "Liman Hamamı", *KST, 15, 2*, (Ankara 1995), 279-301.

Buyukyoruk F.-Tibet C. (1999-2000). “1998-1999 Yılı Antalya Doğu Nekropolu Kurtarma Kazıları”, Adalya IV, 1999-2000, 115-171.

Callaghan P. J. (1982). “On the Origin of the Long Petal Bowl”, *BICS*29, 63-68.

Çevik N.– Kızgut İ.(1995). Çevik N.–Kızgut İ., “ Hurmalık Hamamı”, *KST* 16, 2,(Mayıs- Haziran, 1995), 91- 104.

Cicero . Marcus Tullius Cicero, de Officiis Kullanılan Metin: de Officiis Translated by Walter Miller. Loeb ed. Cambridge: Harvard University Press (1913).

Civelek A. (2006). Stratonikeia-Akdağ Nekropolis’inden Bir Mezar”, *Anatolia* 30, 2006, 47–64.

Coldstream J. N. (1999). “ Knossos 1951- 1961: Classical and Hellenistic Pottery from the Town”, *BSA* 94, 321- 351.

Cook R.M (1960). *Greek Painted Pottery*, London 1960.

J. N. Coldstream- L. J. Eiring- G. Forster (2001).*Knossos Pottery Handbook*, British School At Athens Studies 7, London.

Crowfoot J. W.– Crowfoot G. M.-Kenyon G. M. (1957). *Samaria- Sebaste Reports of the Work of the Joint Expedition in 1931- 1933 and of the British Expedition in 1935, No. 3, The Objects from Samaria*, London.

Çoruhlu T. (2006). “2004 Yılı Ören (Adramytteion Antik Kenti) Kazı Çalışmaları”, 27. *KST*, Cilt 1, 229- 238.

De Benedetto G. E.- Acquafredda P. (2004). Investigation On Roman Lead Glaze from Canosa: Results of Chemical Analyses”, *Archaeometry* 46, 4 (2004) 615–624.

Demargne P. (1958). “Les Piliers Funeraires”, *FdX-I*, 1958.

Dereboylu E. (1994). “Daskyleion Hellenistik Devir Seramiği”, (Basılmamış Yüksek Lisans Tezi) Ege Üniversitesi, Sosyal Bilimler Enstitüsü, İzmir.

Dereboylu E. (2001). “Daskyleion Kabartmalı Kâseleri ve Batı Yamacı Kapları Kronoloji ve Üretim Yeri Problemleri”, *Les Ceramiques en Anatolie Aux Epoques Hellenistique et Romaine* (Ed. C. Abadie- Reynal), *Varia Anatolica* XV, Paris, 55- 63.

Deshayes J. (1963). La necropole de Ktima .

Diederichs C. (1980). *Salamine De Chypre IX, Ceramiques Hellenistiques, Romaines Et Byzantines*, Paris.Diod, *Diodorus Siculus, Bibliotheke Historike*, Kullanılan Metin ve Çeviri: Diodorus of Sicily. With an English translation by R. M. Geer , London, New York 1947.

Doksanaltı E. M. (2006). “Knidos Kap-Krio Kazı Alanı”, Selçuk Üniversitesi, Sosyal Bilimler Enstitüsü, (Basılmamış Doktora Tezi) Konya.

Dotterweich U. (1996). “Unguentarien mit Kuppelformiger Mundung aus Knidos”, bkz.: M. Herfort-Koch, U. Mandel, U. Schandler (Ed.), *Hellenistische und Kaiserzeitliche Keramik des Ostlichen Mittelmeergebietes, Kolloquium*, Frankfurt 24.-25. April(1996) 65-67.

Dotterweich U. (1999). “Unguentarien mit kuppelformiger Mundung aus Knidos”, *Knidos- Studien, Band I* .

Drougou S. (1991) , Hellenistic Pottery From Macedonia.

Duman B. (2010). “Laodikeia Helenistik ve Erken Roma Dönemi Seramiği”, (Basılmamış Doktora Tezi) Selçuk Üniversitesi, Sosyal Bilimler Enstitüsü, Konya.

Dusenbery E. B. The Necropolis, The Necropolis and Catalogues of Burials and Catalog of Objects by Categories, Samothrace II.

Dündar E. (2008). Patara Unguentariumları. Patara IV.1, İstanbul.

Dündar E. (2012). “Patara Kazılarında Ele Geçen (1989-2010 Yılları) Arkaik, Klasik ve Hellenistik Dönem Ticari Amphoralar ve Amphora Mühürleri”, (Basılmamış Doktora Tezi), Akdeniz Üniversitesi, Sosyal Bilimler Enstitüsü, Antalya.

Dündar E. (2013). “Imports from Ionia: A Group of Ionian Ceramics from the Building Complex on the Tepecik Acropolis at Patara”, in: M. Tekocak (ed.), K. Levent Zoroğlu'na Armağan / Studies in Honour of K. Levent Zoroğlu (Istanbul 2013) 205-231.

Edwards G. R. (1956). Hellenistic Pottery”, *Hesperia Supplements, Vol. 10*, Small Objects from the Pnyx: 2.

- Edwards G. R. (1959). "The Gordion Campaign of 1958: Preliminary Report", *AJA* 63/3, 1959, 263-268.
- G. R. Edwards (1975), *Corinthian Hellenistic Pottery, Vol. VII, Part III.*, New Jersey.
- Edwards C. M. (1981). "Corinth 1980: Molded Relief Bowls", *Hesperia* 50. 2, 189-210.
- Edwards C. M. (1981). , "Corinthian Moldmade Bowls: The 1926 Reservoir", *Hesperia, Vol. 55*, No. 4, 389-419.
- Edwards C. M. (1986) "Corinthian Moldmade Bowls: The 1926 Reservoir", *Hesperia, Vol. 55*, No. 4, 389-419.
- Ellinghaus C. (1992) "Klassische und Hellenistische Glanztonkeramik", *Ausgrabungen in Assos*, (ed. Ü. Serdaroğlu- R. Stupperich), 67- 78, Bonn.
- Eiring J. (2000). "Hellenistic Pottery from Pyrgos at Myrtos", 53- 68, *Episthmonikh Synanthsh Gia Thn Ellhnistikh Keramikh Praktika, Aθhna*.
- Erhat A.– Kadir A. (2006). *Homeros İlyada*, Can Yayınları, İstanbul.
- Erzen A.–Başaran S. (1992) . "1991 yılı Enez Kazıları", *KST XIV-2*, 1992.
- Filges A. (1990). "Hellenistische und Kaiserzeitliche Unverzierte Dünnwandige Keramik: Ausgrabungen in Assos", *AsiaMS* 2, 1990, 80-89.
- Forti L. (1967). "Gli unguentari del primo periodo ellenistico, Rendiconti della Accademia di archeologia, lettere e belle arti", *Napoli* 37, 1967, 142–157.
- Gabelmann H. (1974). "Zur Hellenistisch- Römische Bleigläserkeramik." *JdI* 89, 260–307.
- Gassner V. (1997). "Das Südtor der Tetragonos-Agora", *FiE XIII/I/I*, Wien.
- Goldman H. (1950). *Excavation at Gözli Kule, Tarsus; The Hellenistic and Roman Period. Vol. I*, Princeton, New Jersey.
- Grace V. (1949). "Standart Pottery Containers of the Ancient Greek World, *Hesperia Supp. VIII*, Commemorative Studies in the Honor of Theodore Leslie Shear", *Classical Studies At Athens*, Princeton.

- Grace V. (1985). “*Stamped Amphora Handles Found in 1931- 1932*”, *Hesperia III*, 3.
- Grazia C.-Williams C. K. (1977). “Corinth 1976: Forum Southwest”, *Hesperia 46*, No. 1, 40-81.
- Grozdanova V. B. (1990). “Les Caracteristiques de la Ceramique Hellenistique de la Region d’Ohrid et de Prespa”, Β’ *Επιστημονικε Συναντηση Για Την Ελληνιστικη Κεραμεικη, Χρονολογικά Προβλήματα Της Ελληνιστικής Κεραμεικής*, Αθηνά. 66-73.
- Guz-Zilberstein B. (1995). “The Typology of the Hellenistic Coarse Ware and Selected Loci of the Hellenistic and Roman Periods”, (in *Excavations at Dor, Final Report Volume I B, Areas A and C: The Finds*, Ed. A. Belfer-Cohen, A. Ben –Tor, Y. Tsafirir), Jarusalem.
- Güngör E. (2005). “Metropolis Kenti Ada 7 İçerisindeki Konut Seramiği”(Basılmamış Yüksek Lisans Tezi), Dokuz Eylül Üniversitesi, Sosyal Bilimler Enstitüsü, İzmir.
- Gürler B. (1994).“Metropolisin Hellenistik Dönem Seramiği”(Basılmamış Doktora Tezi) Dokuz Eylül Üniversitesi, Sosyal Bilimler Enstitüsü, İzmir.
- Gürler B. (2002). “Tire Aykırı’ndan Bir Lagynos”, *Cilt LXV*, Ağustos 2001, Ankara, 2002.
- Gürler B. (2003). “Hellenistic Ceramic of Metropolis in Ionia”, 9- 16, *Les Ceramiques en Anatolie Aux Epoques Hellenistique et Romaine* (Ed. C. Abadie-Reynal), *Varia Anatolica XV*, Paris.
- Hägg I. -Fossey J.M. (1980). *The Hellenistic Nekropolis and Later Structures on the Middle Slopes. 1973–1977*”, (in *Excavations in the Barbouna Area at Asine 4*. Ed. I. Hägg) *Acta Universitatis Upsaliensis, Boreas 4.4*, Uppsala.
- Hammond N. G. L. (1984). “The Battle of Pydna”, *JHS 104*, 31-47.
- Harlaut C. (2002). “Productions céramiques égyptiennes d’Alexandrie à l’époque ptolémaïque: Évolution des formes et des fabriques; Traditions locales et innovations. In F. Blondé, P. Ballet and J.-F. Salles eds. *Céramiques hellénistiques et romaines: Productions et diffusion en Méditerranée orientale*” (Chypre, Égypte et côte syro-palestinienne) *TMO 35*. Lyons. Pp. 263–287.

- R. M. Harrison (1991). "Amorium Excavations 1990: The Third Preliminary Report", *AnatSt* 41, 215-229.
- Hausmann U. (1996). "*Hellenistische Keramik*", Olympische Forschungen Band XXVII, Berlin, New York.
- Hayes J. W. (1973). "Roman Pottery from the South Stoa at Corinth", *Hesperia XLII*, 416-470.
- Hayes J. W. (1991). "*The Hellenistic and Roman Pottery*", Paphos III (1991).
- Hayes J. W (1997). "Handbook of Mediterranean Roman Pottery," London.
- Hayes J. W (2008). "Roman Pottery, Fine Ware Imports", *Athenian Agora XXXII*, Princeton- New Jersey.
- Hellström P. (1965). "*Pottery of Classical, and Later Date Terra Cotta Lamps and Glass*", Labraunda Vol. II,1., Lund 1965.
- Henninger F. J.- Kossatz A. U. (1979). "Hellenistische Gräber der Milesischen Nekropole", *IstMitt* 29, 174–186.
- Hershkovitz M. (1986). "Miniature Ointment Vases from the Second Tempel Period", *IEJ* 36, 1986, 45-51.
- Hochuli- Gysel (1977). "Kleinasiatische glasierte Reliefkeramik (50 v. Chr. Bis 50 n. Chr.) und ihre oberitalischen Nachahmungen", *Acta Bernensia* 7, Bern.
- Hürmüzlü B. (2003). "Klazomenai-Akpınar Nekropolisi"(Basılmamış Doktora Tezi),Ege Üniversitesi, Sosyal Bilimler Enstitüsü İzmir, 2003.
- Işık F. (2000). *Patara, The History and Ruins of the Capital City of Lycian League*, Orkun & Ozan Medya Hizmetleri, Antalya, 2000. Işın G.–Işık F. (2008). "Tepecik Bey Sarayı", *KST* 29, 1,(2008), 59- 72.
- Işık F. (2011). '*Caput Gentis Lyciae Patara' Lykia Soyunun Başkenti*, İstanbul.
- Işın G. (1998). "Hellenistik ve Erken Roma Dönemlerinde Patara Terrakottaları", (Basılmamış Doktora Tezi), Akdeniz Üniversitesi, Sosyal Bilimler Enstitüsü, Antalya.

- Işın G. (2002a). “Terrakotten als Grabbeigaben in den Nekropolen von Patara”, *BaBesch Suppl.* 8, 2002, 107-115.
- Işın G. (2002b). “Ointment or Medicine Vessels from Patara: An Overview of a Simple Hellenistic form in the Ancient Mediterranean World”, *AA* 2. Halbband, 2002, 85-96. 4
- Işın G. (2007). Patara Terrakottaları Hellenistik ve Erken Roma Donemleri, Patara V.1 2007.
- Işın G. (2008). “The Preliminary Report on the Hellenistic Pottery of Patara from the ‘Tepecik Hill’ Excavations”, *Asia Minor Studien* 55, 2008, 157-171.
- Işın G. (2010). “The Building Complex on the Tepecik Acropolis at Patara”, *AnSt* 60, 2010, 93-104.
- İngen W.V. (1933) , “Union Academic İnternational”, CVA Fascicule 1, University of Michigan, Cambridge- Mass, Harvard University.
- İşkan H. –İşın G. – Uygun Ç. (2001). Tepecik”, *KST*22, 2, Ankara2001, 79- 94.
- İşkan-Yılmaz H- Çevik N. (1995). “Die Grufte von Patara”, *Lykia II*, 1995, 187-216.
- İşkan-Yılmaz H- Çevik N. (1997). ,“Patara 95”, *KST XVIII/2* 1997, 191-199.
- İşkan H.- Karademir H. (2010). “Patara 2009 Çalışmaları”, *KST*, 2010,2, 1-21.
- Jones F. F. (1950). *Pottery, Excavations At Gözli Kule, Tarsus*. (Ed. H. Goldman), 149- 296, Princeton, New Jersey.
- Jones F. F. (1961). “A Lead- Glazed Cup”, *Record of the Art Museum*, Vol. 20, No. 2, 57- 59.
- Kahane P. (1952). “Pottery Types from the Jewish Ossuary-Tombs Around Jarusalem, An Archaeological Contribution on the Problem of Hellenization of Jewry in the Herodian Period”, *IEJ* 2, 1952, 125–182.
- Karageorghis V. (1967). “Excavation in the Necropolis of Salamis”, *Salamis Vol. 3*, Nicosia, Cyprus.

- Karageorghis V – Vassiliki E. – Wilson P. (1999). *The Art of Ancient Cyprus in the Fitzwilliam*, Cambridge.
- Keen A. (1998). *Dynastic Lycia. A Political History of the Lycians and Their Relations with Foreign Powers, c. 545-362 BC*, Brill.
- Kenrick P. M. (1985a). *Excavations at Sabratha 1948- 1951, Journal of Roman Studies monograph no. 2*, Libya.
- Kenrick P. M. (1985b). *Excavations at Sidi Khrebish Benghazi (Berenice) Part 1, Vol.3 Supplement to Libya Antiqua-V*, Libya.
- Kenrick P. M. (1980). *Rim-forms of some relief-decorated vessels in Italian terra sigillata, Conspectus Formarum Terrae Sigillatae Italico Modo Confectae* (Ed. E. Ettliger- B. Hedinger vd.), *Materialien zur Römisch- Germanischen Keramik* 10, 165-185, Bonn.
- Khairy N. I. (1980). “Natatean Piriform Unguentaria”, *BASOR* 240, 1980, 85-91.
- Kızıl A. (2009). “1990–2005 Yılları arasında Mylasa’da Kurtarma Kazıları Yapılan Mezarlar ve Buluntuları Üzerine Genel Bir Değerlendirme”, *Die Karer und die Anderen, Internationales Koolloquium an der Freien Universität Berlin 13. Bis 15. Oktober 2005*, 397–461.
- Knigge U. (1976). *Der Sudhugel, Kerameikos IX*, 1976.
- Koçak M. (2015). “Überlegungen Zu Einem Monumentalgrab Aus Der Tepecik- Nekropole Von Patara”, (Ed. Havva İşkan-Fahri Işık) *Kum’dan Kent’e Patara 25. Yılı Uluslararası Sempozyum Bildirileri 11-13 Kasım*, Patara VII.I 2015.
- Korkut T. (2007). “Die kaiserzeitlichen Gebrauchskeramik aus Patara”, *Ceramiques Antiques En Lycie Les Produits Et Les Marchhes*, der. Lemaitre S., 191-224, Ausonius, Bordeaux, 2007.
- Ulrike- Kossatz A. (1990). *Funde Aus Milet I, Die Megarischen Becher*, Berlin- New York.
- Kotitsa Z. (2013) “Frühhellenistische Keramik aus Pydna: Hinweise auf regionale und überregionale Kontakte”, *Networks in the Hellenistic World According to the pottery in the Eastern Mediterranean and beyond*, *BAR* 2539, 2013.

- Kramer N. (2014). "Gindaros. Geschichte und Archäologie einer Siedlung im nordwestlichen Syrien von hellenistischer bis in frühbyzantinische Zeit", *Internationale Archäologie 41*, Rahden.
- Kunisch N. (1972). "Grabfunde aus dem Stadtgebiet von Bergama", Pergamon Gesammelte Aufsätze, *PF I*, Berlin, 1972.
- Künzl S. (2002). *Ein Komplex von Formschüsseln für Megarische Becher; die, Mainzer Werksatt*.
- Ladstätter S. (2005). "Keramik", *Hanghaus 2 In Ephesos. Die Wohneinheit 4* (ed. H. Thür), 230- 358, Wien.
- Laflı E. (2003). "Studien Zu Hellenistischen, Kaiserzeitlichen und Spätantikfrühbyzantinischen Tonunguentarien aus Kilikien und Psidien (Süd Türkei): Der Forschungsstand und Eine Auswahl von Fundobjekten aus den Ortlichen Museen", (Basılmamış Doktora Tezi) Köln.
- Laap P. W. (1961). *Palestinian Ceramic Chronology*, New Haven.
- Laumonier A. (1977). *La Ceramique Hellenistique a Reliefs*. 1. Ateliers ,Ioniens, Delos XXXI.
- Laumonier A. (1977). *La Ceramique Hellenistique a Reliefs*, 1. Ateliers Ioniens, Delos XXXI.
- Leroux G. (1913). *Lagynos: "Recherches Sur La Céramique et l'art Ornemental Hellenistiques, Paris*.
- Lippolis E. (1990). "La Necropoli ellenistica: Problemi di classificazione e cronologia dei materiali, in E. Lippolis (ed.), Taranto, la Necropoli: aspetti e problemi della documentazione archeologica tra VII e I sec. a.Chr., *Catalogo del Museo Nazionale Archeologico di Taranto*, III, 1, 1994, 239- 281.
- Luc. D Meretr. (1928). "Dialogi Meretricii, The Mimes Of The Courtesans". (With an English translation by A.L.H). New York,
- Maslennikov A.A. (2001). "A Rural Temenos in The Eastern Crimea", *AncCivScytSib* 7, 1- 2, 85- 97.

- Massa M. (1992). , “*La ceramica ellenistica con decorazione a rilievo dellabottega di Efestia*. Monografie della Scuola archeologica di Atene e delle missioni italiane in Oriente”, 5, Roma.
- McFadden G. H. (1946). “A Tomb of the Necropolis Ayios Ermoyenis at Kourion”, *AJA* 50/4, 1946, 449-489.
- Meriç R. (2002). “Spathellenistisch-römische Keramik und Kleinfunde aus einem Schachtbrunnen am Staatsmarkt in Ephesos”, *FiE IX/3*, Wien.
- Meriç A.E. 2003.“Metropolis’te Bulunmuş Batı Yamacı Seramikleri”, (Yayımlanmamış Yüksek Lisans Tezi) Dokuz Eylül Üniversitesi, Sosyal Bilimler Enstitüsü, İzmir.
- Metzger I. (1969). “Die Hellenistische Keramik in Eretria”, *Eretria, Ausgrabungen und Forschungen II*, Bern.
- Metzger R. (1997). Die Keramik aus dem Raum B von Gebäude I in Eretria”, *Δ’ Επιστημονική Συνάντηση Για Την Ελληνιστική Κεραμική, Χρονολογικά Προβλήματα Κλειστά Συνολα – Εργαστήρια, Αθήνα*, 1997, 32-40.
- Michalowski K. (1958). *Wykopalska Polsko-Radzieckie Mirmeki I*, Warszawa.
- Migotti B. (1989). , “Grčko-helenistička keramika iz Staroga Grada”, *VAMZ* 3, XXII, 19- 42.
- Miller S. G. (1974). “Menon's Cistern”, *Hesperia* 43. 2, 194-245.
- Miller S. G. (1984). “Excavations at Nemea, 1983”, *Hesperia*, Vol. 53, No. 2, 171-192.
- Mitford T. B. (1961a). The Hellenistic Inscriptions of Old Paphos, *BSA* 56.
- Mitford T. B. (1961b). “Further Contributions to the Epigraphy of Cyprus”, *AJA* 65/2, 1961, 99, dn. 19.
- Mitsopoulos- Leon V. (1991). *Die Basilika Am Staatsmarkt in Ephesos Kleinfunde. 1. Teil: Keramik hellenistischer und römischer Zeit*, Wien.

- Neuru L. L. (1991). , “Megarian Relief Ware” *Paphos Vol. III, The Hellenistic and Roman Pottery*, 13- 17.
- Nohlen K.- Radt W. (1978). “Kapıkaya Ein Felsheiligtum bei Pergamon”, *AvP XII*, Berlin, 1978.
- Oransay A. (2001). “Arykanda’dan Bir Grup Kurşun Sırlı Seramik, Gün Işığında Anadolu”, *Cevdet Batburthuoğlu için yazılar, İstanbul*, 172- 177.
- Ölmez F. (2000). “Tralleis Nekropolünden Bir Mezar ve Buluntuları” (Basılmamış Yüksek Lisans Tezi) Adnan Menderes Üniversitesi, Sosyal Bilimler Enstitüsü, Aydın.
- Özer E. (2013). “Aizonai Kuzey Nekropolis 2012 Sezonu”, *Aizonai I*, (Ed. E. Özer) 2013, 25-56, Ankara.
- Özgünel C. (2002). Gülpınar Apollon Smintheus Girland ve Boğa Betimlemeli Sütun Tamburları, *Gün Işığında Anadolu*, Homer Kitapevi, Ankara.
- Özüdoğru Ş. (2002). “Patara Sikke Basımları ve Patara Kazılarında (1989–2001) Ele Gecen Sikkeler” (Basılmamış Yüksek Lisans Tezi), Akdeniz Üniversitesi, Sosyal Bilimler Enstitüsü, Antalya.
- Özüdoğru Ş.- Dökü E. (2007). “Patara Seramik Fırınları”, *IV. Uluslararası Katılımlı Seramik, Cam, Emaye, Sır ve Boya Semineri SERES*, der. Karasu B. vd., 399- 411, Türk Seramik Derneği, İstanbul, 2007.
- Parlasca K. (1955). “Zur hellenistischen Reliefkeramik Kleinasiens”, *BABesch 57*, 176- 180.
- Pellegrin E. (2007). Presentation Des Céramiques a PateRouge Orange Sableuses de Xanthos. Une Production de Ceramique Culinaire Locale Sur le Long Terme”, *Ceramiques Antiques En Lycie Les Produits Et LesMarchhes*, ed. Lemaitre S. 225-239 ,Ausonius,Bordeaux, 2007
- Pemberton E. G. (1985). “Ten Hellenistic Graves in Ancient Corinth”, *Hesperia 54/3*, 1985, 271-307.
- Pemberton E. G. - Slane K. W. (1989). The Sanctuary of Demeter and Kore the Greek Pottery, Corinth XVIII/1.

- Pfrommer M. (1985). "Klassische und hellenistische Keramik aus dem Heroon III, in Milet 1983–1984", *IstMitt.* 35, 1985, 39– 76.
- Pfuhl E.- Möbius H. (1977). Die östgriechischen Grabreliefs I, Mainz am Rhein.
- Pinkwart D. (1972). Die Hellenistisch-römische Bleiglasurkeramik aus Pergamon", Pergamenische Forschungen Band I (Ed. E. Boehringer), 140- 163, Berlin.
- Plinius, *Naturalis Historia* Kullanilan Metin: *Naturalis Historia* ed. John Bostock, M.D., F.R.S., H.T. Riley, Esq., B.A., London, 1855.
- Polat G. – Polat Y. (2004) , "Antandros 2003-2004 Yılı Kazıları", 27. *KST*, Cilt 2, 89-99.
- Pryce T. D. (1972). "Roman Decorated Red-Glazed Ware of the Late First Century B.C. and the Early First Century A.D", *JRS* 32, Parts 1 and 2, 14- 26.
- Pülz S. (1987). "Zwei Keramikkomplexe Aus Dem Heroon III", *IstMitt*, 37, 34- 69.
- Radt W. - De Luca G. "Grabungen im Fundament des Pergamonaltars. Grobe Keramik- Graue Sondergruppe-Lampen", *Les Ceramiques en Anatolie Aux Epoques Hellenistique et Romaine* (Ed. C. Abadie- Reynal), *Varia Anatolica* XV, 3- 8, Paris 2003.
- Richter G. M. A. (1924). "Hellenistic and Roman Glazed Vases", *The Metropolitan Museum of Art Bulletin*, Vol. 11, No. 3, 64- 68.
- Riley J. (1979). "Coarse Pottery", bkz.: J. A. Lloyd (Ed.), *Excavations at Sidi Khrebish, Benghazi (Berenice) II*, *Libya Antiqua Suppl. V* (1979) 91-467.
- Robinson H. S. (1959). *Pottery of the Roman Period: Chronology*, The Athenian Agora V, 1959.
- Robinson H. S. (1965). "The Early Roman Pottery From The Antikythera Wreck", G. D. Weinberg-V. R. Grace vd. "The Antikythera Shipwreck", *Reconsidered Transactions of the American Philosophical Society* 55, No. 3, 3-48.
- Rogl C. (1996). "Hellenistische Reliefbecher aus der Stadt Elis", *ÖJh* 65, 114- 153.

- Rogl C. (2001). "Eine Vorschau zu den reliefverzierten Trinkbechern der ephesischen Monogramm-Werkstätte", F. Krinzinger (Hrsg.), Studien zur hellenistischen Keramik in Ephesos, *ErghÖJh* 2, 99-111, Wien.
- Rogl C. (2004). "Zu dem Produktionsbeginn schwarzer Sigillata in Ephesos. Die Evidenz der Tetragonos-Agora", *ÖJh* 73, 207-219.
- Rosenthal-Heginbottom R. (1995). Imported Hellenistic and Roman Pottery, Excavations At Dor, Final Report, Vol. IB, Areas A and C: The Finds. Qedem Reports 2 (ed. E. Stern- A. Belfer- Cohen- A. Ben Tor- Y. Tsafirir), 183- 256, Jerusalem.
- Roth R. E. (2006). "Black- Gloss Wares from the Acropolis of Capena(LaCivitucola, Provincia di Roma)", *BSA LXXIV*, 119- 162.
- Rotroff S. (1982). "Silver, Glass and Clay Evidence for the Dating of Hellenistic Luxury Tableware", *Hesperia Vol. 51*, No: 3, 329-337, Atina 1982.
- Rotroff S. (1983). "Three Cistern Systems on the Kolonos Agoraios", *Hesperia* 52, No. 3, 257-297.
- Rotroff S (1988). "The Long-Petal Bowl from the Pithos SettlingBasin", *Hesperia*, Vol. 57, No. 1, 87-93.
- Rotroff S. (1991). "Attic West Slope Vase Painting", *Hesperia* 60, 59- 102.
- Rotroff S. (1997). *Hellenistic Pottery, Athenian and Imported Wheelmade Tableware and Related Material*, The Athenian Agora Vol. XXIX, Princeton, New Jersey.
- Rotroff S. (2002). "West Slope in The East", *Ceramiques hellenistiqueset romainesproductions et diffusion en Mediterranee orientale, (Chypre, Égypteet côte syro-palestinienne)*, (ed. F. Blonde- P. Ballet- J. F. Salles), *Travaux de la Maison de l'Orient* 35, 97- 115, Lyon.
- Rotroff S.– Oliver A. (2003). , *The Hellenistic Pottery from Sardis: The Finds Through 1994*, London 2003.
- Rotroff S. (2006a). *Hellenistic Pottery: The Plain Wares*, Agora Vol. XXXIII, New Jersey.
- Rotroff S. (2006b). "The Introduction of the Moldmade Bowl Revisited.Tracking a Hellenistic Innovation", *Hesperia* 75, 357- 378.

Rölle R.- Kastenbein (1974). *Das Kastro Tigani, Die Bauten und Funde Griechischer, Römischer und Byzantinischer Zeit, Samos XIV*, Bonn.

Salles J. P. (1993). *Les Niveaux Hellenistiques*, Paris.

Saraçoğlu A. (2011). "Hellenistic and Roman Unguentaria From The Nekropolis of Tralleis", *Anatolia* 37, 2011.

Saraçoğlu A.- Çekilmez M. (2011). Tralleis Batı Nekropolis ve Konut Alanı HellenistikDönem Seramiği" , *CollnX*, 2011,219-249.

Schäfer J. (1968). *Hellenistische Keramik aus Pergamon*, PF II, Berlin 1968.Schlorb-Vierneisel B. (1966). , "Eridanos-Nekropole", *AM* 81, 1966, 1-111.

Schmaltz B. (1994). "Kaunos 1988-1991", *AA*, 1994, 185-232.

Sevin V. (2001). *Anadolu'nun Tarihi Coğrafyası, Türk Tarih Kurumu*, VI. Sayı. 50, Ankara.

Shaw J.W. (1981). "Excavations at Kommos (Crete) during 1980", *Hesperia*, Vol. 50, No. 3, Jul.-Sep., 1981, pp.211-251.

Shepard A. O. (1995). *Ceramics for the Archaeologist*, Washington 1995.Siebert G. (1980). *Recherches Sur Les Ateliers de Bols a Reliefs duPeloponnese a L'Epoque Hellenistique*, Paris.

Simpson J.Y. (1853). Notes in some ancient Greek medical vases for containing Lykion, and modern use of the same drug in India", *Monthly Journal of Medicine Science* 16, 1853, 24-30.

Sjöqvist E. (1960). "Morgantina. Hellenistic Bottles", *AJA* 64, 1960, 78-83.

Slane K.W. (1990). *The Sanctuary of Demeter and Kore the Roman Pottery and Lamps*, Corinth XVIII/2, 1990.

Slane K.W. (1997). "The Fine Wares", *Tel Anafa II, i: The Hellenistic and Roman Pottery*, (ed. S. C. Herbert), 249- 418, Missouri.

Smetana-Scherrer R. (1982). *Spätclassische und Hellenistische Keramik Alt-Ägina II,1*, (ed. E. Walter- Karydi, W. Felten, R. Smetana- Scherrer), Mainz am Rhein.

- Smith W. (1870). Dictionary of Greek and Roman Antiquities, 1870.
- Söğüt B. (2002). P”hrygia Hierapolis’inde Yeni Bir Çeşme Anıtı”, *Archivum Anatolicum* 5, (2002): 193-202.
- Sparkes B.- Talcott L. (1970). Black and Plain Ware of the Sixth, Fifth and Fourth Centuries B.C. The Athenian Agora XII, 1970.
- Strabon, Geographika, Antik Anadolu Coğrafyası/ Geographika. Çeviri, A. Pekman, İstanbul, 2005.
- Şahin S. (2014). Stadiasmus Patarensis, Lykia Eyaletleri Roma Yolları, İstanbul, 2014.
- C.Şimşek-B.Duman (2007). “Laodikeia’da Bulunan Geç Antik Çağ Unguentariumları”, *Adalya No.X*, 285–307.
- C.Şimşek-B.Duman (2013). "Lykos Laodikeiası'ndan bir grup yerel üretim kandil" (A group of locally produced lamps from Laodikeia ad Lycum), *OLBA XXI*, 151- 180. 2013.
- Taborelli L. (2014). “Per l’archeologia di un farmaco. Produttori e contenitori di Lykion in epoca ellenistica”, *Territori della Cultura 14/15*, 2014, Roma.
- Tavukçu Z. A. (2006). Parion Nekropolü 2005 Yılı Buluntuları, (Basılmamış Doktora Tezi), Erzurum.
- Tekkök B. - Akyol A. (2009). Ş. Demirci, Y. K. Kadioğlu, “The Importance of Archeometric Analysis on Ceramics from Archaeological Excavations: The Example of early Roman Glazed Ware from Tarsus and Troia (Ilion)”, *SERES 2009*, 14-17 Ekim, Anadolu Üniversitesi, Eskişehir, 101- 121.
- Tekkök-Biçken (1996). The Hellenistic and Roman Pottery from Troia: the Second Century B.C. to the Sixth Century A.D, (Yayınlanmamış Doktora Tezi), University of Missouri, Columbia.
- Thompson H. (1934). “Two centuries of Hellenistic pottery”, *Hesperia* Vol. III: Number 4, 1934.
- Tırpan A.A.-Söğüt B. (2001). “Lagina Hekate Temenosu 1999 Yılı Çalışmaları”, *KST* 22/2, 2001, 299–310.

- Toynbee J. M. C. (1996). "Death and Burial in the Roman World", Baltimore and London, 1996, 37–38.
- Tritsch F. J.- Donmez A. (1953). F. J. Tritsch, A. Donmez, "Finding a Colossal Head of Apollo and Other Discoveries in the Ancient Lycia", *ILN 21st March 1953*, 448-449.
- Tuchelt K. (1971). "Didyma 1969/70". *İstMitt 21*, 1971. Tuluk G. (2001). "Hellenistische Reliefbecher im Museum von Ephesos, F. Krinzinger (Hrsg.), Studien zur hellenistischen Keramik in Ephesos", *ErghÖJh 2*, 51- 69, Wien.
- Tuluk G. (2001). "Hellenistische Reliefbecher im Museum von Ephesos", F. Krinzinger (Hrsg.), Studien zur hellenistischen Keramik in Ephesos, *ErghÖJh 2*, 51-69, Wien.
- Tulunay E.T. (2007). "Nif (Olympos) Dağı Kazı ve Projesi: 2006 yılı kazısı", *KST. 29*, Cilt 3, Kocaeli, 2007, 79–98.
- Türker A. C. (2005). "Myra'da Aziz Nikolaos'un Yağ Kültüyle İlişkili Seramik Kaplar", *Adalya VIII*, 2005, 311-328.
- Uygun Ç. (2000). "Patara Geç Hellenistik – Roma Dönemi Takıları" (Basılmamış Yüksek lisans Tezi), Akdeniz Üniversitesi, Sosyal Bilimler Enstitüsü, Antalya.
- Uygun Ç. (2009). "Patara Tepecik Nekropölu ve Bey Evinden Ele Geçen Kırmızı Astarlı Seramikler" (Basılmamış Doktora Tezi) Akdeniz Üniversitesi, Sosyal Bilimler Enstitüsü, Antalya.
- Ünlütürk B. (2011). , "Patara Yerel Üretim Seramiklerinin Analiz ve Ayağa Kaldırma Çalışması", (Basılmamış Yüksek Lisans Tezi), Akdeniz Üniversitesi, Sosyal Bilimler Enstitüsü 2011, Antalya.
- Vaag L. E.- Norskov V. - Lund J. (2002). *The Maussoleion At Halikarnassos, Vol. 7, The Pottery*, 2002, Hojbjerg.
- Varkıvanç B. (2001-2002). "Patara'da Bir Seramik İşliğı" *Adalya V*, (2001-2002), 137-152.
- Vessberg O.-Westholm A. (1956). *The Hellenistic and Roman Periods in Cyprus, The Swedish Cyprus Expedition Vol. IV, Part 3*, Stockholm, 1956.

- Vogeikoff –Brogan N. (2000). “Late Hellenistic Pottery in Athens: A New Deposit and Further Thoughts on the Association of Pottery and Societal Change”, *Hesperia* 69/3, 2000, 293-333.
- Vroom J. (2004). “Late antique Pottery, Settlement and Trade InThe East Mediterranean A Preliminary Comparison ofCeramics from Limyra and Boeotia”, *Recent Resarch On The Late Antique Countryside, Late AntiqueArcheology* 2, der. Bowden W., vd., 281- 307, Koninklijke Brill, Netherland, 2004.
- Waage F. O. (1948). *Hellenistic and Roman Tableware of North Syria, Antioch on the Orontes IV. I, Ceramics and Islamic Coins*, (ed. F. O. Waage) 1- 60, Menasha, Wisconsin.
- Watzinger C. (1901). “Vasenfunde aus Athen”, *AM* 26, 50-102, 1901.
- Webb V. (1978). *Archaic Greek Faience*, Warminster, England, 1978.
- Westholm A. (1937). *Finds and Results of the Excavation in Cyprus, 1927-1931*.
- Wintermeyer U. (2004). *Die hellenistische und frühkaiserzeitliche Gebrauchskeramik. Auf Grundlage der stratifizierten Fundkeramik aus dem Bereich der Heiligen Straße Didyma 3.2*, Mainz am Rhein.
- Wiseman J. -Mano-Zissi D. (1976). “Stobi: A City of Ancient Macedonia” *JFieldA* 3, 1976, 269-302.
- Wright K.S. - Jones R. E. (1980). “A Tiberian Pottery Deposit from Corinth”, *Hesperia* 49, 2, 135-177.
- Zabehlicky –Scheffenegger S. (2003). “C. Sentius and his commercial Connections”, *Les Ceramiques en Anatolie Aux Epoques Hellenistique et Romaine* (Ed. C. Abadie-Reynal), *Varia Anatolica* XV, Paris, 117- 119.
- Zahn R. (1904). “Tongeschirr”, in Priene: *Ergebnisse der Ausgrabungen und Untersuchungen in den Jahren 1895- 1898*, (ed. Theodor Wiegand and Hans Schrader), 394- 468.
- Ziegenaus O. - De Luca G. (1968). *Das Asklepieion I: Der südliche Temenosbezirk in hellenistischer und frühromischer Zeit*, AvP XI.1, Berlin, 1968.

Zimmermann M. (1992). “Die lykischen Häfen und die Handelswege im östlichen Mittelmeer”, *ZPE* 92, 1992, 201-217.

Zoroğlu L. (1986). “Kelenderis Mezar Buluntuları”, *Anadolu Araş* X, 1986, 455-467.

Zoroğlu L. (2004). “Hellenistic Pottery from Kelenderis”, *Praktika* 2004, *σ'επιστημονικε συναντηση για την ελληνιστικη κεραμικη, προβληματα χρονονογησησ κλειστα συνολα- επασηπια, βολοσ 17-23 αππιλιοσ 2000, αθηνα, 299-315.*

KATALOG

Metinde yer alan Kat. No. Katalog Numarası, ifade etmektedir. Renk şablonu olarak Munsell Soil Color Chart 2000- 2009 versiyonu kullanılmıştır.

Basit Astarlı İçe Dönük Kenarlı Kâseler: (Levha I-III)

Kat. No: A 1

Ağız çapı: 12 cm **Yükseklik:** 3.1 cm **Cidar:** 7 mm

İçe dönük kenarlı ağız parçası. Hamur Tanımı: Sert sıkı dokulu ve mika katkılıdır. Hamur Rengi:10 YR 7/3 very pale brown. Astar Rengi İç – Dış: 10 YR 3/2 grayish brown. Astar mat hafif pürüzlüdür.

Kat. No: A 2

Ağız çapı: 18 cm **Yükseklik:** 3.7 cm **Cidar:** 7 mm

İçe dönük kenarlı ağız parçası. Hamur Tanımı: Sert sıkı dokulu ve mika katkılı ve az miktarda kireç katkılıdır. Hamur Rengi:7.5 YR 7/4 pink. Astar Rengi İç – Dış: 2.5 YR 3/4 dark reddish brown. Astar mat hafif pürüzlüdür.

Ref: Coldstream 1999, fig. 4, X 19. Rogl 2007, Abb. 1.5. (M.Ö. 100); Eiring 2001,99, Fig 3.3 K. M.Ö. 150-125.

Kat. No: A 3

Ağız çapı: 9 cm **Yükseklik:** 4 cm **Cidar:** 6 mm

İçe dönük kenarlı ağız parçası. Hamur Tanımı: Sert sıkı dokulu ve mika katkılı ve az miktarda kireç katkılıdır. Hamur Rengi:7.5 YR 7/4 pink. Astar Rengi İç : 2.5 YR 5/ red. Astar Rengi dış: yarıya kadar hamur renginde bırakılmış ve daldırma yöntemi ile astarlandığı için gövdenin ortasına kadar 2.5 YR 5/ red izlenebilmektedir. Astar mat hafif pürüzlüdür.

Ref: Coldstream- Eiring- Forster 2002: 98- 99, fig. 3.3, o. (M.Ö. 125- 100); Crowfoot 1957, fig. 56. 10, Hayes 1991, fig. LVII. 35. (M.Ö. 150- 140/130); Hayes 1991, fig. XLIII. 17. (M.Ö. 2. yy .ortası).

Kat. No: A 4**Ağız çapı:** 11 cm**Yükseklik:** 2.9 cm**Cidar:** 4 mm

İçe dönük kenarlı ağız parçası. Hamur Tanımı: Sert sıkı dokulu ve mika katkılı ve az miktarda kireç katkılıdır. Hamur Rengi:7.5 YR 7/4 pink. Astar Rengi İç : 2.5 YR 5/ red. Astar Rengi dış: yarıya kadar hamur renginde bırakılmış ve daldırma yöntemi ile astarlandığı için gövdenin ortasına kadar 2.5 YR 5/ red izlenebilmektedir. Mat hafif pürüzlü.

Ref: Ladstätter- Lang- Auimger 2001, taf. 50. 33, (Geç Helenistik); Coldstream-Eiring- Forster 2002, 98- 99, fig. 3.3, 1. (M.Ö 150- 125); Sams- Voigt 1990, 89, Fig. 6, c, (M.Ö. 2. yy. başı).

Basit Astarlı Dışa Dönük Kenarlı Kâseler:**Kat. No: A 5****Kaide çapı:** 5 cm**Yükseklik:** 4.9 cm**Cidar:** 6 mm

Kase kaide parçası . Hamur Tanımı: Sert sıkı dokulu ve mika katkılı ve az miktarda kireç katkılıdır. Hamur Rengi:7.5 YR 7/3 pink. Astar Rengi İç: 7.5 YR 3/1 very dark gray. Astar Rengi dış: Yarıya kadar hamur renginde bırakılmış ve daldırma yöntemi ile astarlandığı için gövdenin ortasına kadar 7.5 YR 4/4 brown izlenebilmektedir. Mat hafif pürüzlü.

Ref: Mitsopoulos- Leon 1991, Taf. 6. A 30. Eiring 2001,99, Fig 3.3 m,n. (M.Ö. 125- 100).

Kat. No: A 6**Kaide çapı:** 5 cm**Yükseklik:** 4.9 cm**Cidar:** 6 mm

Kase kaide parçası. Hamur Tanımı: Sert sıkı dokulu ve mika katkılı ve az miktarda kireç katkılıdır. Hamur Rengi:7.5 YR 7/3 pink. Astar Rengi İç: 7.5 YR 3/1 very dark gray. Astar Rengi dış: Yarıya kadar hamur renginde bırakılmış ve daldırma yöntemi ile astarlandığı için gövdenin ortasına kadar 7.5 YR 4/4 brown izlenebilmektedir. Mat hafif pürüzlü.

Ref: Mitsopoulos- Leon 1991, Taf. 6. A 27- A 23.

Kat. No: A 7

Ağız çapı: 5 cm

Yükseklik: 4.9 cm

Cidar: 6 mm

Dışa sarkık ağız kenar parçası. . Hamur Tanımı: Sert sıkı dokulu ve mika katkılıdır. Hamur Rengi:7.5 YR 6/3 very pale brown. Astar Rengi İç: 7.5 YR 4/4 brown Astar Rengi dış: Yarıya kadar hamur renginde bırakılmış ve daldırma yöntemi ile astarlandığı için gövdenin ortasına kadar 7.5 YR 4/4 brown akıtma izlenebilmektedir. Mat hafif pürüzlü.

Kat. No: A 8

Ağız çapı: 12 cm

Yükseklik: 4.9 cm

Cidar: 6

mm

Dışa sarkık ağız kenar parçası. . Hamur Tanımı: Sert sıkı dokulu ve mika katkılıdır. Hamur Rengi:7.5 YR 7/4 pink. Astar Rengi İç: 2.5 YR 4/8 red. Astar Rengi dış: Yarıya kadar hamur renginde bırakılmış ve daldırma yöntemi ile astarlandığı için gövdenin ortasına kadar 2.5 YR 4/8 red akıtma izlenebilmektedir. Mat hafif pürüzlü.

Ref: Thompson 1934, Fig.117. E-3, Fig. 83. E-42; Harlaut 2002, fig. 11 c-d; AvP XI 1968, Taf.66, 269; Callaghan 1981, Fig. 9, 60; Samos XIV 1974, Abb. 263, A. Mitsopoulos- Leon 1991, Taf. 6. A 27- A 24.

Kat. No: A 9

Ağız çapı: 13 cm

Yükseklik: 4 cm

Cidar: 7 mm

Dışa sarkık ağız kenar parçası. . Hamur Tanımı: Sert sıkı dokulu ve mika katkılıdır. Hamur Rengi:2.5 Y 7/3 pale yellow. Astar Rengi İç: 10 YR 3/2 very dark gray. Astar Rengi dış: Yarıya kadar hamur renginde bırakılmış ve daldırma yöntemi ile astarlandığı için gövdenin ortasına kadar 10 YR 3/2 very dark gray akıtma izlenebilmektedir. Mat hafif pürüzlü.

Ref: Eiring 2001,99, Fig 3.3 h. M.Ö. 150-125.

Kat. No: A 10

Ağız çapı: 12 cm

Yükseklik: 3.8 cm

Cidar: 7 mm

Dışa sarkık kase. Hamur Tanımı: Sert sıkı dokulu ve mika katkılıdır. Hamur Rengi: 7.5 YR 7/3 pink. Astar Rengi İç: 10 YR 4/4 dark yellowish brown. Astar Rengi dış: Yarıya kadar hamur renginde bırakılmış ve daldırma yöntemi ile astarlandığı için gövdenin ortasına kadar 10 YR 4/4 dark yellowish brown akıtma izlenebilmektedir. Mat hafif pürüzlü.

Ref: Eiring 2001,99, Fig 3.3 q. M.Ö. 50-25.

Kat. No: A 11

Ağız çapı: 11 cm

Yükseklik: 1.7 cm

Cidar: 4 mm

Dışa sarkık ağız kenar parçası. . Hamur Tanımı: Sert sıkı dokulu ve mika katkılıdır. Hamur Rengi:7.5 YR 7/3 pink. Astar Rengi İç: 2.5 YR 4/3 reddish brown. Astar Rengi dış: Yarıya kadar hamur renginde bırakılmış ve daldırma yöntemi ile astarlandığı için gövdenin ortasına kadar 2.5 YR 4/3 reddish brown akıtma izlenebilmektedir. Mat hafif pürüzlü.

Ref: Thompson 1934, Fig.117. E-3, Fig. 83. E-42; Harlaut 2002, fig. 11 c-d; AvP XI 1968, Taf.66, 269; Callaghan 1981, Fig. 9, 60; Samos XIV 1974, Abb. 263, A. Eiring 2001,99, Fig 3.3 h. M.Ö. 150-125.

Kat. No: A 12

Ağız çapı: 10 cm

Yükseklik: 2.4 cm

Cidar: 4 mm

Dışa sarkık ağız kenar parçası. . Hamur Tanımı: Sert sıkı dokulu ve mika katkılıdır. Hamur Rengi:7.5 YR 7/4 pink. Astar Rengi İç: 2.5 YR 5/4 reddish brown. Astar Rengi dış: 7.5 YR 8/4 pink. Yarıya kadar hamur renginde bırakılmış ve daldırma yöntemi ile astarlandığı için gövdenin ortasına kadar 2.5 YR 4/3 reddish brown akıtma izlenebilmektedir. Mat hafif pürüzlü.

Ref: Thompson 1934, Fig.117. E-3, Fig. 83. E-42; Harlaut 2002, fig. 11 c-d; AvP XI 1968, Taf.66, 269; Callaghan 1981, Fig. 9, 60; Samos XIV 1974, Abb. 263, A., Eiring 2001,99, Fig 3.3 h. M.Ö. 150-125, , A. Mitsopoulos- Leon 1991, Taf. 6. A 27- A 24.

Kat. No: A 13

Ağız çapı: 10 cm

Yükseklik: 2.4 cm

Cidar: 4 mm

Dışa sarkık ağız kenar parçası. . Hamur Tanımı: Sert sıkı dokulu ve mika katkılıdır. Hamur Rengi:7.5 YR 5/4 . Astar Rengi İç: 10 R 4/4 weak red. Astar Rengi dış: Yarıya kadar hamur renginde bırakılmış ve daldırma yöntemi ile astarlandığı için gövdenin ortasına kadar 10 R 4/4 weak red akıtma izlenebilmektedir. Mat hafif pürüzlü.

Ref: Thompson 1934, Fig.117. E-3, Fig. 83. E-42; Harlaut 2002, fig. 11 c-d; AvP XI 1968, Taf.66, 269; Callaghan 1981, Fig. 9, 60; Samos XIV 1974, Abb. 263, A., Eiring 2001,99, Fig 3.3 f. M.Ö. 150.

Kat. No: A 14

Ağız çapı: 12 cm

Yükseklik: 2.9 cm

Cidar: 5 mm

Dışa sarkık ağızlı kase. Tam. . Hamur Tanımı: Sert sıkı dokulu ve mika katkılıdır. Hamur Rengi: 7.5 YR 8/4 pink. Astar Rengi İç: 2.5 YR 4/4 reddish brown. Astar Rengi dış: Yarıya kadar hamur renginde bırakılmış ve daldırma yöntemi ile astarlandığı için gövdenin ortasına kadar 2.5 YR 4/4 reddish brown akıtma izlenebilmektedir. Mat hafif pürüzlü.

Ref: Eiring 2001,99, Fig 3.3 c. M.Ö. 200

Kat. No: A 15

Ağız çapı: 10 cm

Yükseklik: 1.9 cm

Cidar: 3 mm

Dışa sarkık ağız kenar parçası. Hamur Tanımı: Sert sıkı dokulu ve mika katkılıdır. Hamur Rengi: 10 YR 6/4 light yellowish brown. Astar Rengi İç: 7.5 YR 3/1 very dark gray. Astar Rengi dış: Yarıya kadar hamur renginde bırakılmış ve daldırma yöntemi ile astarlandığı için gövdenin ortasına kadar 7.5 YR 3/1 very dark gray akıtma izlenebilmektedir. Mat hafif pürüzlü.

Ref: Thompson 1934, Fig.117. E-3, Fig. 83. E-42; Harlaut 2002, fig. 11 c-d; AvP XI 1968, Taf.66, 269.

Kat. No: A 16

Ağız çapı: 9 cm

Yükseklik: 2.7 cm

Cidar: 3 mm

Dışa sarkık ağız kenar parçası. Hamur Tanımı: Sert sıkı dokulu ve mika katkılıdır. Hamur Rengi: 7.5 YR 7/4 pink Astar Rengi İç: 2.5 YR 5/8 red. Astar Rengi dış: Yarıya kadar hamur renginde bırakılmış ve daldırma yöntemi ile astarlandığı için gövdenin ortasına kadar 2.5 YR 5/8 red. akıtma izlenebilmektedir. Mat hafif pürüzlü.

Ref: Eiring 2001,99, Fig 3.3 h, M.Ö. 150-125.

Kat. No: A 17

Ağız çapı: 18 cm

Yükseklik: 3.3 cm

Cidar: 5 mm

Dışa sarkık ağız kenar parçası. Hamur Tanımı: Sert sıkı dokulu ve mika katkılıdır. Hamur Rengi: 2.5 YR 5/6 red. Astar Rengi İç: 2.5 YR 4/6 red. Astar Rengi dış: Yarıya kadar hamur renginde bırakılmış ve daldırma yöntemi ile astarlandığı için gövdenin ortasına kadar 10 R 4/4 weak red. akıtma izlenebilmektedir. Mat hafif pürüzlü.

Ref: Eiring 2001,99, Fig 3.3 k, M.Ö. 125-100.

Kat. No: A 18

Ağız çapı: 10 cm

Yükseklik: 2 cm

Cidar: 4 mm

Dışa sarkık ağız kenar parçası. Hamur Tanımı: Sert sıkı dokulu ve mika katkılıdır. Hamur Rengi: 7.5 YR 6/4 light brown. Astar Rengi İç: 2.5 YR 4/6 red. Astar Rengi dış: Yarıya kadar hamur renginde bırakılmış ve daldırma yöntemi ile astarlandığı için gövdenin ortasına kadar 2.5 YR 4/6 red akıtma izlenebilmektedir. Mat hafif pürüzlü.

Ref: Thompson 1934, Fig.117. E-3, Fig. 83. E-42; Harlaut 2002, fig. 11 c-d; AvP XI 1968, Taf.66, 269; Callaghan 1981, Fig. 9, 60; Samos XIV 1974, Abb. 263, A. Eiring 2001,99, Fig 3.3 o, M.Ö. 125-100.

Kat. No: A 19

Ağız çapı: 10 cm

Yükseklik: 2 cm

Cidar: 4 mm

Dışa sarkık ağızlı kase. Tam. . Hamur Tanımı: Sert sıkı dokulu ve mika katkılıdır. Hamur Rengi: 7.5 YR 6/6 reddish yellow. Astar Rengi İç: 2.5 YR 4/4 reddish brown . Astar Rengi dış: Yarıya kadar hamur renginde bırakılmış ve daldırma yöntemi ile astarlandığı için gövdenin ortasına kadar 2.5 YR 4/8 red akıtma izlenebilmektedir. Mat hafif pürüzlü.

Ref: Eiring 2001,99, Fig 3.3 q, M.Ö. 50-25.

Kat. No: A 20

Ağız çapı: 10 cm

Yükseklik: 2 cm

Cidar: 4 mm

Dışa sarkık ağız kenar parçası. Hamur Tanımı: Sert sıkı dokulu ve mika katkılıdır. Hamur Rengi: 7.5 YR 6/6 reddish yellow. Astar Rengi İç: 2.5 YR 4/4 reddish brown . Astar Rengi dış: Yarıya kadar hamur renginde bırakılmış ve daldırma yöntemi ile astarlandığı için gövdenin ortasına kadar 2.5 YR 4/8 red akıtma izlenebilmektedir. Mat hafif pürüzlü.

Ref: Thompson 1934, Fig.117. E-3, Fig. 83. E-42; Harlaut 2002, fig. 11 c-d; AvP XI 1968, Taf.66, 269; Callaghan 1981, Fig. 9, 60; Samos XIV 1974, Abb. 263, A.

Kat. No: A 21

Ağız çapı: 13 cm

Yükseklik: 2.6 cm

Cidar: 5 mm

Dışa sarkık ağız kenar parçası. Hamur Tanımı: Sert sıkı dokulu ve mika katkılıdır. Hamur Rengi: 2.5 Y 6/6 light yellowish brown. Astar Rengi İç: 5 YR 4/6 yellowish red. Astar Rengi dış: Yarıya kadar hamur renginde bırakılmış ve daldırma yöntemi ile astarlandığı için gövdenin ortasına kadar 5 YR 4/6 yellowish red akıtma izlenebilmektedir. Mat hafif pürüzlü.

Ref: Eiring 2001,99, Fig 3.3 q, M.Ö. 50-25.

Siyah Astarlı Seramikler: (Levha: IV)

Kat. No: B 1

Ağız çapı: 11 cm **Yükseklik:** 3.6 cm **Cidar:** 6
mm

İçe dönük kenarlı ağız parçası. Hamur Tanımı: Sert sıkı dokulu hamur, katkısız. Astar Rengi İç – Dış: 7.5 YR 2.5/1 Black Astar metalik kaygan astarlı.

Ref: Thomson 1934, Fig. 3, A9- A13, Fig. 117, A71; Schaffer 1968, Taf. 3, C5- C6; Rotroff 1997, Fig. 60, 895; Mitsopoulos- Leon 1991, Taf. 4, A18.

Kat. No: B 2

Ağız çapı: 10 cm **Yükseklik:** 2.1 cm **Cidar:** 6
mm

Ağız kenarı kalınlaştırılmış echinus kâse formunda yapılmıştır. Hamur Tanımı: Sert sıkı dokulu ve mika katkılı. Hamur Rengi: 5 YR 6/4 light reddish brown Astar Rengi İç – Dış: 7.5 YR 2.5/1 Black . Metalik kaygan astarlı

Ref: Hellström 1965, 14, Pl. 33, no. 35; Rotroff 1997, 167, Fig. 65, 1079; Rotroff 1983, 266- 267, Fig. 5, 6.

Kat. No: B 3

Ağız çapı: 16 cm **Yükseklik:** 4.3 cm **Cidar:** 6
mm

İçe dönük kenarlı kâse ağız kenar parçası. Hamur Tanımı: Sert sıkı dokulu ve az miktarda kireç mika katkılı. Hamur Rengi: 7.5 YR 6/4 light reddish brown Astar Rengi İç – Dış: 10 YR 2/1 Black Yarı mat hafif pürüzlü.

Ref: Thomson 1934, Fig. 3, A9- A13, Fig. 117, A71; Schaffer 1968, Taf. 3, C5- C6; Rotroff 1997, Fig. 60, 895; Mitsopoulos- Leon 1991, Taf. 4, A18.

Kat. No: B 4

Ağız çapı: 16 cm **Yükseklik:** 4.3 cm **Cidar:** 6
mm

İçe dönük kenarlı kâse ağız kenar parçası. Hamur Tanımı: sıkı dokulu ve az miktarda kireç mika katkılı. Hamur Rengi: 7.5 YR 6/4 light reddish brown Astar Rengi İç – Dış: 7.5 YR 2.5/1 Black. Mat, astar yer yer dökülmüştür.

Ref: Schaffer 1968, Taf. 4, 19; Mitsopoulos- Leon 1991, Taf. 1, A2; Gassner 1997, Taf. 4, 72.

Kat. No: B 5

Ağız çapı: 10 cm **Yükseklik:** 3 cm **Cidar:** 5 mm

İçe dönük kenarlı kâse ağız kenar parçası. Hamur Tanımı: sıkı dokulu ve az miktarda mika katkılı. Hamur Rengi: 10 YR 7/4 very pale brown. Astar Rengi İç – Dış: 7.5 YR 2.5/1 Black. Mat, astar yer yer dökülmüştür.

Ref: Thomson 1934, Fig. 3, A9- A13, Fig. 117, A71; Schaffer 1968, Taf. 3, C5- C6; Rotroff 1997, Fig. 60, 895; Mitsopoulos- Leon 1991, Taf. 4, A18.

Kat. No: B 6

Ağız çapı: 11 cm **Yükseklik:** 5.1 cm **Cidar:** 8 mm

İçe dönük kenarlı kâse ağız kenar parçası. Hamur Tanımı: sıkı dokulu ve az miktarda mika katkılı. Hamur Rengi: 5 YR 5/4 Reddish Brown Astar Rengi İç – Dış: 5 YR 2.5/1 Black. Astar yarı mat hafif pürüzlüdür.

Ref: Thomson 1934, Fig. 3, A9- A13, Fig. 117, A71; Schaffer 1968, Taf. 3, C5- C6; Rotroff 1997, Fig. 60, 895; Mitsopoulos- Leon 1991, Taf. 4, A18.

Kat. No: B 7

Ağız çapı: 20 cm **Yükseklik:** 3.9 cm **Cidar:** 7 mm

İçe dönük kenarlı kâse ağız kenar parçası. Hamur Tanımı: sıkı dokulu ve az miktarda mika katkılı. Hamur Rengi: 5 YR 4/6 yellowish red. Astar Rengi İç – Dış: 5 YR 2.5/1 Black. Astar mat hafif pürüzlüdür.

Ref: Schaffer 1968, Taf. 4, 19; Mitsopoulos- Leon 1991, Taf. 1, A2; Gassner 1997, Taf. 4, 72.

Kat. No: B 8

Ağız çapı: 18 cm

Yükseklik: 3.3 cm

Cidar: 3.3 mm

İçe dönük kenarlı kâse ağız kenar parçası. Hamur Tanımı: sıkı dokulu ve az miktarda mika katkılı. Hamur Rengi: 7.5 YR 7/6 reddish yellow. Astar Rengi İç – Dış: 7.5 YR 3/1 very dark gray. Yarı mat hafif pürüzlü.

Ref: Thomson 1934, Fig. 3, A9- A13, Fig. 117, A71; Schaffer 1968, Taf. 3, C5- C6; Rotroff 1997, Fig. 60, 895; Mitsopoulos- Leon 1991, Taf. 4, A18.

Gri Hamurlu Seramikler: (Levha V-IX)

İçe Dönük Kenarlı Kâseler (C 1 – C 12)

Kat. No: C 1

Kaide çapı: 4.8 cm

Yükseklik: 1.5 cm

Cidar:3 mm

Halka kaideleli kâse kaide gövde parçası. Tondo da baskı ile yapılmış tek sıra rulet bezeme yer alır. Sıkı dokulu, sert hamur yoğun mika ve seyrek kireç katkılıdır. Kase astarlanırken daldırma yöntemi uygulanmıştır. Hamur Rengi: 7.5 YR 5/1 gray . Astar rengi iç: 10 YR 2/1 black. Astar rengi dış: 7.5 YR 5/1 gray Akıtma: 10 YR 2/1 black

Kat. No: C 2

Ağız çapı: 11 cm

Yükseklik: 2.1 cm

Cidar: 3 mm

Kase ağız kenarı içe sert bir dönüş yapan kenar gövde parçası. Hamuru, Sıkı dokulu, yumuşaktır. Mika katkılı, çok az kireç katkılıdır. Kase astarlanırken daldırma yöntemi uygulanmıştır. Hamur Rengi: 7.5 YR 3/1 very dark gray Astar rengi iç: 5 YR 2.5/1 black Astar rengi dış: 7.5 YR 3/1 very dark gray Akıtma: 5 YR 2.5/1 black

Ref: Hayes 1991, 136, fig. XLIX. 67. Slane 1997, 278, pl. 3. FW 20.

Kat. No: C 3

Ağız çapı: 11 cm

Yükseklik: 2.2 cm

Cidar: 4

mm

İçe dönük kenarlı kâse kenar- gövde parçası. Olasılıkla tondoya geçiş bitiminde bitecek olan rulet baskısının başlangıç izi görülmektedir. Sert sıkı dokulu, yer yer gözenekli hamur; mika ve az miktarda kireç katkıdır. Kase astarlanırken daldırma yöntemi uygulanmıştır. Hamur Rengi: 10 YR 4/1 dark gray Astar rengi iç: 7.5 YR 2.5/1 black Astar rengi dış: 7.5 YR 4/2 Brown Akıtma: 7. 5 YR 2.5/1 black

Kat. No: C 4

Kaide çapı: 7 cm

Yükseklik: 1.7 cm

Cidar: 4 mm

Hamuru sıkı dokulu, sert hamur yoğun mika ve seyrek kireç katkıdır. Mika ve kireç katkıdır. Hamur: 2.5 Y 5/1 gray Astar rengi iç: Gley 1 3/N very dark gray Astar rengi dış: Gley 1 5/N gray.

Kat. No: C 5

Kaide çapı: 4.6 cm

Yükseklik: 1.3 cm

Cidar:3 mm

Halka kaideli kâse kaide parçası. Hamuru sıkı dokulu, sert hamur yoğun mika ve seyrek kireç katkıdır. Kase astarlanırken daldırma yöntemi uygulanmıştır Hamur: 2.5 Y 5/1 gray Astar rengi iç: Gley 1 3/N very dark gray Astar rengi dış: Gley 1 5/N gray. Akıtma: Gley 1 3/N very dark.

Kat. No: C 6

Kaide çapı: 4,6 cm

Yükseklik: 1.3 cm

Cidar:3 mm

Hamuru sıkı dokulu, sert hamur yoğun mika ve seyrek kireç katkıdır. Hamur: 2.5 Y 5/1 gray Astar rengi iç: 2.5 Y 2.5/1 black Astar rengi dış: 2.5 Y 2.5/1.

Kat. No: C 7

Ağız çapı: 11 cm

Yükseklik: 2.1 cm

Cidar: 3mm

Kase ağız kenarı içe sert bir dönüş yapan kenar gövde parçası. Hamuru, Sıkı dokulu, yumuşaktır. Mika katkılı, çok az kireç katkılıdır. Kasenin dış yüzündeki astarda dökülmeler olmuştur. Hamur Rengi: 10 YR 5/1 gray Astar rengi iç: 2 Y 3/1 very dark gray. Astar rengi dış: 2 Y 3/1 very dark gray.

Ref: Hayes 1991, 136, fig. XLIX. 67. Slane 1997, 278, pl. 3. FW 20.

Kat. No: C 8

Kaide çapı: 4,6 cm

Yükseklik: 1.3 cm

Cidar:3 mm

Hamuru sıkı dokulu, sert hamur yoğun mika ve seyrek kireç katkılıdır. Kase astarlanırken daldırma yöntemi uygulanmıştır. Hamur: 2.5 Y 5/1 gray Astar rengi iç: Gley 1 3/N very dark gray Astar rengi dış: Gley 1 5/N gray. Akıtma: Gley 1 3/N very dark.

Kat. No: C 9

Ağız çapı: 12 cm

Yükseklik: 2.4 cm

Cidar: 3mm

Ağız kenarı içe dönük kâse kenar- gövde parçası. Çok miktarda mika katkılı ve çok az miktarda kireç katkılıdır. Sıkı dokulu, sert hamur Gley 1 4/N dark gray. Parlak, kaygan astarlı Astar rengi iç: Gley 1 2.5/N black, Astar rengi dış: Gley 1 2.5/N black.

Ref: Hayes 1991, 136, fig. XLIX. 67. (M.Ö. Geç 2. yy. M.Ö. 110- 100); Jones 1950, fig. 178. 5; Diederichs 1980, 27, pl. 7. 69

Kat. No: C 10

Ağız çapı: 13 cm

Yükseklik: 2.4cm

Cidar: 4

mm

Kase ağız kenarı içe dönüş yapan kenar gövde parçası. Hamuru, Sıkı dokulu, yumuşaktır. Mika katkılı, çok az kireç katkılıdır. Hamur Rengi: 10 YR 5/1 gray Astar rengi iç: Gley 1 2.5/N black. Astar rengi dış: Gley 1 2.5/N black.

Ref: Hayes 1991, 136, fig. XLIX. 67. Slane 1997, 278, pl. 3. FW 20.

Kat. No: C 11**Kaide apı:** 4,6 cm**Yükseklik:** 2.1 cm**Cidar:**4 mm

Kaide parası. Hamuru sıkı dokulu, sert hamur yoğun mika ve seyrek kire katkılıdır. Hamur: 2.5 Y 5/1 gray Astar rengi i: 2.5 Y 2.5/1 black Astar rengi dıř: 2.5 Y 2.5/1 black.

Kat. No: C 12**Kaide apı:** 6 cm**Yükseklik:** 1.6 cm**Cidar:**3 mm

Halka kaideleli kâse kaide gövde parası. Tondo da baskı ile yapılmıř tek sıra rulet bezeme yer alır. Sıkı dokulu, sert hamur yoğun mika ve seyrek kire katkılıdır. Hamur Rengi: 7.5 YR 5/1 gray . Astar rengi i: 10 YR 2/1 black. Astar rengi dıř: 7.5 YR 5/1 gray

Alak Kalın ve Kısa Kenarlı Servis Tabakları (C 13 – C 18)**Kat. No: C 13****Ağız apı:** 32 cm**Yükseklik:** 2.7 cm**Cidar:** 14 mm

Ağız kenarı kalınlařtırılmıřtır. Geniř tabak kenar- gövde parasıdır. Hamur yumuřak, sık dokulu, seyrek miktarda kire ve mika katkılıdır. Hamur Rengi: 5Y 6/1 gray.Yarı mat pürüzsüz yüzeylidir. Astar rengi i: Gley 1 2.5/N black Astar rengi i: Gley 1 2.5/N black. Tabanın, tondosunun alt bölümünde astar yapılmamıř hamur renginde bırakılmıřtır.

Ref: Hayes 1991, fig. XIII. 11.(M.Ö. 1- M.S. 1. yy.) ; Latstätter 2005, Taf. 153, K130 (M.Ö. 1. yy. ın ikinci yarısı- M.S. erken 1. yy.)

Kat. No: C 14**Ağız apı:** 42 cm**Yükseklik:** 3.6 cm**Cidar:** 16 mm

Ağız kenarı alak, dik kalın kenarlı geniř tabak kenar- tondo parası. Hamuru yumuřak sıkı dokulu, yoğun mika ve az miktarda kire katkılıdır. Hamur Rengi: Gley 1 6/N gray. İte ve dıřta parlak, kaygan astarlanmıřtır. Astar rengi i: 5Y 2.5/N black. Astar rengi dıř: 5Y 2.5/N black Tabanın, tondosunun alt bölümünde astar yapılmamıř hamur renginde bırakılmıřtır.

Ref: Jones 1950, Fig. 196, 556; Mitsopoulos- Leon 1991, Taf. 94, F13; Hayes 1991, Fig. XIII, 11- 12 (M.Ö. 1. yy.- M.S. 1. yy.); Zabehticky- Scheffenegeer 1996, Taf. 11,2; Rotroff 1997, Fig. 95, 1574 (M. Ö 1- M.S. 1. yy. in ikinci çeyređi); Rotroff 2003, Pl. 16, 88 (M.Ö. 1. yy. in ikinci yarısı) ; Meriç 2003, Taf. XLIX, 1 Latstätter 2005, Taf. 153, K124 (M.Ö. 1. yy. in 2. yarısı- M.S. erken 1. yy.); Doksanaltı 2006, K66a, Çiz. 174.

Kat. No: C 15

Ağız çapı: 40 cm

Yükseklik: 2.4cm

Cidar: 18 mm

Ağız kenarı alçak, dik kalın kenarlı geniş tabak kenar- tondo parçası. Hamuru yumuşak sıkı dokulu, yoğun mika ve az miktarda kireç katkılıdır. Hamur Rengi: Gley 1 6/N gray. İçte ve dışta parlak, kaygan astarlanmıştır. Astar rengi iç: 5Y 2.5/N black. Astar rengi dış: 5Y 2.5/N black Tabağın, tondosunun alt bölümünde astar yapılmamış hamur renginde bırakılmıştır.

Ref: Jones 1950, Fig. 196, 556; Mitsopoulos- Leon 1991, Taf. 94, F13; Hayes 1991, Fig. XIII, 11- 12 (M.Ö. 1. yy.- M.S. 1. yy.); Zabehticky- Scheffenegeer 1996, Taf. 11,2; Rotroff 1997, Fig. 95, 1574 (M. Ö 1- M.S. 1. yy. in ikinci çeyređi); Rotroff 2003, Pl. 16, 88 (M.Ö. 1. yy. in ikinci yarısı) ; Meriç 2003, Taf. XLIX, 1 (Augustus Dönemi); Latstätter 2005, Taf. 153, K124 (M.Ö. 1. yy. in 2. yarısı- M.S. erken 1. yy.); Doksanaltı 2006, K66a, Çiz. 174

Kat. No: C 16

Ağız çapı: 32 cm

Yükseklik: 2.4cm

Cidar: 16 mm

Ağız kenarı alçak, dik kalın kenarlı geniş tabak kenar- tondo parçası. Hamuru yumuşak sıkı dokulu, yoğun mika ve az miktarda kireç katkılıdır. Hamur Rengi: 5Y 6/1 gray, İçte ve dışta parlak, kaygan astarlanmıştır. Astar rengi iç: Gley 1 2.5/N black. Astar rengi dış: Gley 1 2.5/N black. Tabağın, tondosunun alt bölümünde astar yapılmamış hamur renginde bırakılmıştır.

Ref: Meriç 2003, Taf. 11, K97- K103; Rogl 2004, Taf I, K1; Latstätter 2005, Taf. 153, K124 (Augustus Dönemi).

Kat. No: C 17

Ağız çapı: 42 cm

Yükseklik: 2.1 cm

Cidar: 18 mm

Ağız kenarı alçak, dik kalın kenarlı geniş tabak kenar- tondo parçası. Hamuru yumuşak sıkı dokulu, yoğun mika ve az miktarda kireç katkıdır. Hamur Rengi: 10 YR 4/1 gray, İçte parlak, kaygan astarlanmıştır. Dışta yarıya kadar astarlanmıştır ve bant görünümü yaratılmaya çalışılmıştır. Astar rengi iç: Gley 1 2.5/N black. Bant rengi dış: Gley 1 2.5/N black. Tabağın, tondosunun alt bölümünde astar yapılmamış hamur renginde bırakılmıştır.

Ref: Rotroff-Oliver 2003, Pl. 17, 94.

Kat. No: C 18

Kaide çapı: 19 cm

Yükseklik: 1.2 cm

Cidar: 0.9 mm

Yuvarlatılmış halka kaideli geniş tabak kaide-tondo parçası. Tondoda kazıma ile yapılmış iki yiv çevresinde baskı ile yapılmış bant şeklinde rulet süsleme Hamuru yumuşak sıkı dokulu, yoğun mika ve az miktarda kireç katkıdır. Hamur Rengi: 2.5Y 5/2 grayish brown. Metalik görünümlü astara sahiptir. Astar rengi iç: 10YR 2/3 very dark grayish brown. Tabağın, tondosunun alt bölümünde astar yapılmamış hamur renginde bırakılmıştır.

Ref: Latstätter 2005, Taf. 154, K133 (M.Ö. 1. yy. in ikinci yarısı- M.S. erken 1. yy.); Duman 2010, Lev. XXI, D 20.

Yüksek Kenarlı Servis Tabakları (C 19 – C 24)

Kat. No: C 19

Ağız çapı: 32 cm

Yükseklik: 2.9 cm

Cidar: 14 mm

Ağız kenarı dik kenarlı geniş tabak kenar tondo parçası. Hamuru yumuşak sıkı dokulu, yoğun mika ve az miktarda kireç katkıdır. Hamur Rengi: 7.5Y 5/2 brown. İçte ve dışta mat, pürüzsüzdür. Astar rengi iç: Gley 1 2/N black. Astar rengi dış: Gley 1 2/N black

Ref: Zabeňlicky- Scheffenegger 1996, Taf. 11, 1; Rotroff 1997, Fig. 95, 1575 (M. Ö 1- M.S. 1. yy. in ikinci çeyreği); Meriç 2003, Taf. 11, K97- 103; Rogl 2004, Taf. II, K10- K11; Ladstätter 2005, Taf. 153, K129 (M.Ö. 1 yy. in ikinci yarısı- M.S. erken 1. yy).

Kat. No: C 20**Ağız çapı:** 32 cm**Yükseklik:** 2.9 cm**Cidar:** 18 mm

Tam profil parça. Ağız kenarı dik kenarlı geniş tabak kenar tondo parçası. Hamuru yumuşak sıkı dokulu, yoğun kireç katkılıdır. Hamur Rengi: 7.5YR 5/2 brown İçte ve dışta mat, pürüzsüzdür. Astar rengi iç: 10 YR 2/1 black Astar rengi dış: 10 YR 2/1 black.

Ref: Zabehlicky- Scheffenegger 1996, Taf. 11, 1; Rotroff 1997, Fig. 95, 1575 (M. Ö 1- M.S. 1. yy. ın ikinci çeyreği); Meriç 2003, Taf. 11, K97- 103; Rogl 2004, Taf. II, K10- K11; Ladstätter 2005, Taf. 153, K129 (M.Ö. 1. yy. ın ikinci yarısı- M.S. erken 1. yy).

Kat. No: C 21**Ağız çapı:** 36 cm**Yükseklik:** 2.8 cm**Cidar:** 19 mm

Tam profil parça. Ağız kenarı dik kenarlı geniş tabak kenar tondo parçası. Hamuru yumuşak sıkı dokulu, yoğun mika ve az miktarda kireç katkılıdır. Hamur Rengi: 10 YR 4/2 dark grayish brown. İçte ve dışta mat, pürüzsüzdür. Astar rengi iç: 10 YR 2/1 black Astar rengi dış: 10 YR 2/1 black. Kabın dış yüzeyinde astarlar dökülmüş durumdadır.

Ref: Zabehlicky- Scheffenegger 1996, Taf. 11, 1; Rotroff 1997, Fig. 95, 1575 (M. Ö 1- M.S. 1. yy. ın ikinci çeyreği); Meriç 2003, Taf. 11, K97- 103; Rogl 2004, Taf. II, K10- K11; Ladstätter 2005, Taf. 153, K129.

Kat. No: C 22**Kaide çapı:** 36 cm**Yükseklik:** 2.8 cm**Cidar:** 19 mm

Alçak kalka kaide- tondo parçası. Hamuru yumuşak sıkı dokulu, mik katkılıdır Hamur Rengi:2.5 Y 6/2 light brownish gray. Parlak ve pürüzsüz astarlanmıştır. Astar rengi iç: Gley 1 2.5/N black. Astar rengi dış: Gley 1 2.5/N black.

Kat. No: C 23**Ağız çapı:** 36 cm**Yükseklik:** 4.2 cm**Cidar:** 19 mm

Ağız kenarı dik kenarlı geniş tabak kenar tondo parçası. Hamuru kireç ve yoğun mika katkılıdır. Hamur Rengi: Gley 1 4/N dark gray. İçte ve dışta parlak, pürüzsüzdür. Kabındış yüzünde astar bant şekli kısmı astarsız. Astar rengi iç: 2.5 Y 6/2 light brownish gray. Astar rengi dış: Gley 1 4/N dark gray. Bant: 2.5 Y 6/2 light brownish gray.

Ref: Kenyon 1957, Fig. 68, 10- 11 (M.S. 1. yy. başı); Roth 2006, Fig. 2, 1 (M.Ö. 2. yy.); Rogl 2004, Taf. II, K10-K11.

Kat. No: C 24

Ağız çapı: 25 cm

Yükseklik: 2.5 cm

Cidar: 0.7 mm

Ağız kenarı dik kenarlı geniş tabak kenar tondo parçası. Hamuru kireç ve yoğun mika katkılıdır. Yumuşak dokulu hamur yoğun mika ve seyrek kireç katkılı Hamur Rengi: 5 Y 5/1gray. İçte ve dışta parlak, pürüzsüz astarlanmıştır. Astar rengi iç: 2.5 Y 2.5/1 black. Astar rengi dış: 2.5 Y 2.5/1 black.

Ref: Kenyon 1957, Fig. 68, 10- 11 (M.S. 1. yy. başı); Migotti 1989, Tab. 3, 3 (M.Ö. 2-1); Rogl 2004, Taf. II, K10- K11; Roth 2006, Fig. 1, 3 (M.Ö. 2.- 1. yy.).

Dışa Çekik Kenarlı Tabaklar (C 31 – C 37)

Kat. No: C 25

Ağız çapı: 33 cm

Yükseklik: 2.8 cm

Cidar: 14 mm

Dışa çekik kenarlı servis tabağı tam profil parçası. Ağız kenarı üstte düz. Dışta, ağız kenarı altında tek yiv. Hamuru yoğun mika, seyrek kireç katkılıdır ve hamuru sert, sıkı dokuludur. Hamur Rengi: 7.5YR 4/2 brorwn. İçte ve dışta çok ince metalik astar yapılmıştır. Astar rengi iç: Gley 1 2.5/N black. Astar rengi dış: Gley 1 2.5/N black. Tabağın, tondosunun alt bölümünde astar yapılmamış hamur renginde bırakılmıştır.

Ref: Hayes 1991, Tav. XIII, 10 (M.S. erken 1. yy.); Zabehticky- Scheffenegger 1996, Taf. 11, 5.(M.Ö. 1. yy); Doksanaltı 2006, K66b, Çiz. 175- 177 (M. Ö 1. yy.)

Kat. No: C 26

Ağız çapı: 34 cm

Yükseklik: 3.6 cm

Cidar: 11 mm

Dışa çekik kenarlı servis tabağı tam profil parçası. Ağız kenarı üstte iki sıra yiv yapılmıştır. Dışta, ağız kenarı altında tek yiv yapılmıştır. Hamuru yoğun mika, seyrek kireç katkılıdır ve hamuru sert, sıkı dokuludur. Hamur Rengi: 2.5Y 5/2 grayish brown. İçte ve dışta çok ince metalik astar yapılmıştır. Astar kabın dış yüzeyinde yer uer dökülmüştür. Astar rengi iç: Gley 1 2.5/N black. Astar rengi dış: Gley 1 2.5/N black. Tabağın, tondonun alt bölümünde astar yapılmamış hamur renginde bırakılmıştır.

Ref: Hayes 1991, Tav. XIII, 10 (M.S. erken 1. yy.); Zabehticky- Scheffenegger 1996, Taf. 11, 5.(M.Ö. 1. yy); Doksanaltı 2006, K66b, Çiz. 175- 177 (M. Ö 1. yy.).

Kat. No: C 27

Ağız çapı: 39 cm

Yükseklik: 2.9 cm

Cidar: 11 mm

Dışa çekik kenarlı servis tabağı tam profil parçası. Ağız kenarı üstte iki sıra yiv yapılmıştır. Dışta, ağız kenarı altında tek yiv yapılmıştır. Hamuru yoğun mika, seyrek kireç katkılıdır ve hamuru sert, sıkı dokuludur. Hamur Rengi: 10 YR 4/3 brown. İçte ve dışta çok ince metalik astar yapılmıştır. Astar kabın dış yüzeyinde yer uer dökülmüştür. Astar rengi iç: 10YR 2/1 black. Astar rengi dış: 10YR 2/1 black. Tabağın, tondonun alt bölümünde astar yapılmamış hamur renginde bırakılmıştır.

Ref: Hayes 1991, Tav. XIII, 10 (M.S. erken 1. yy.); Zabehticky- Scheffenegger 1996, Taf. 11, 5.(M.Ö. 1. yy); Doksanaltı 2006, K66b, Çiz. 175- 177 (M. Ö 1. yy.).

Kat. No: C 28

Ağız çapı: 47 cm

Yükseklik: 2.8 cm

Cidar: 0.9 mm

Dışa çekik kenarlı servis tabağı tam profil parçası. Ağız kenarı üstünde kırıklar vardır. Dışta, ağız kenarı altında tek yiv yapılmıştır. Hamuru yoğun mika, seyrek kireç katkılıdır ve hamuru sert, sıkı dokuludur. Hamur Rengi: 10 YR 4/3 brown. İçte ve dışta çok ince metalik astar yapılmıştır. Astar kabın dış yüzeyinde yer uer dökülmüştür. Astar rengi iç: 10YR 2/1 black. Astar rengi dış: 10YR 2/1 black. Tabağın, tondonun alt bölümünde astar yapılmamış hamur renginde bırakılmıştır.

Ref: Hayes 1991, Tav. XIII, 10 (M.S. erken 1. yy.); Zabehticky- Scheffenegger 1996, Taf. 11, 5.(M.Ö. 1. yy); Doksanaltı 2006, K66b, Çiz. 175- 177 (M. Ö 1. yy.).

Kat. No: C 29

Ağız çapı: 43 cm

Yükseklik: 2.6 cm

Cidar: 15 mm

Dışa çekik kenarlı servis tabağı tam profil parçası. Ağız kenarı üstte iki sıra yiv yapılmıştır. Dışta, ağız kenarı altında tek yiv yapılmıştır. Hamuru yoğun mika, seyrek kireç katkılıdır ve hamuru sert, sıkı dokuludur. Hamur Rengi: 7,5 YR 4/3 brown. İçte ve dışta çok ince metalik astar yapılmıştır. Astar kabın dış yüzeyinde yer uer dökülmüştür. Astar rengi iç: 10YR 2/1 black. Astar rengi dış: 10YR 2/1 black. Tabağın, tondonun alt bölümünde astar yapılmamış hamur renginde bırakılmıştır.

Ref: Hayes 1991, Tav. XIII, 10 (M.S. erken 1. yy.); Zabehticky- Scheffenegger 1996, Taf. 11, 5.(M.Ö. 1. yy); Doksanaltı 2006, K66b, Çiz. 175- 177 (M. Ö 1. yy.).

Kat. No: C 30

Ağız çapı: 43 cm

Yükseklik: 2.8 cm

Cidar: 0.8 mm

Dışa çekik kenarlı servis tabağı tam profil parçası. Dışta, ağız kenarı altında tek yiv yapılmıştır. Hamuru yoğun mika, seyrek kireç katkılıdır ve hamuru sert, sıkı dokuludur. Hamur Rengi: 10 YR 4/3 brown. İçte ve dışta çok ince metalik astar yapılmıştır. Astar kabın dış yüzeyinde yer uer dökülmüştür. Astar rengi iç: 10YR 2/1 black. Astar rengi dış: 10YR 2/1 black. Tabağın, tondonun alt bölümünde astar yapılmamış hamur renginde bırakılmıştır.

Ref: Hayes 1991, Tav. XIII, 10 (M.S. erken 1. yy.); Zabehticky- Scheffenegger 1996, Taf. 11, 5.(M.Ö. 1. yy); Doksanaltı 2006, K66b, Çiz. 175- 177 (M. Ö 1. yy.).

Kat. No: C 31

Ağız çapı: 36 cm

Yükseklik: 2.4 cm

Cidar: 15 mm

Dışa çekik kenarlı servis tabağı tam profil parçası. Dışta, ağız kenarı altında tek yiv yapılmıştır. Hamuru yoğun mika, seyrek kireç katkılıdır ve hamuru sert, sıkı

dokuludur. Hamur Rengi: 10 YR 4/1 dark gray. İte ve dıřta ok ince metalik astar yapılmıřtır. Astar kabın dıř yzeyinde yer uer dklmřtr. Astar rengi i: 10YR 2/1 black. Astar rengi dıř: 10YR 2/1 black. Tabađın, tondonun alt blmnde astar yapılmamıř hamur rengine bırakılmıřtır.

Ref: Hayes 1991, Tav. XIII, 10 (M.S. erken 1. yy.); Zabehlicky- Scheffenegger 1996, Taf. 11, 5.(M.Ö. 1. yy); Doksanaltı 2006, K66b, iz. 175- 177 (M. Ö 1. yy.).

řekillendirilmiř Kenarlı Tabak (C 32)

Kat. No: C 32

Ađız apı: 32 cm

Ykseklik: 1.8 cm

Cidar: 11 mm

řekillendirilmiř kenarlı, dıř kısımda ađız kenarı zerinde baskı ile yapılmıř İon chymationu dizisi yer alan servis tabađı kenar gvde parası. Hamuru yođun mika, seyrek kire katkılıdır ve hamuru sert, sıkı dokuludur. Hamur Rengi: 2.5 Y 5/1 gray. Astar ite ve dıřta parlak, przsz yapılmıřtır. Astar rengi i-dıř: 2.5Y 3/1 very dark gray.

Ref: Kenrick 1985, 54, Fig. 73.2, Waage 1948, Pl. XI, GW2, 60; Rogl 2004, Taf. 2, K15, 214.

Batı Yamacı Tekniđinde Sslenmiř Seramikler: (Levha X-XII)

Kat. No: D 1

Ađız apı: 32 cm

Ykseklik: 5.8 cm

Cidar: 11 mm

Dıřa sarkık dudaklı tam profil balık tabađı. Kabın dıř yz hamur rengine bırakılmıřtır. İnce kumlu sık dokulu, mika katkılı ve az miktarda kire katkısı grlmektedir. Kabın i yznde girlandlar kurdeleler ile birleřtirilmiřtir ve tondosunda yıldız motifi yapılmıř rulet ve palmet sslemelerinin ile birlikte grlmektedir Hamur Rengi: 5 YR 7/6 Reddish Yellow Astar İ: 5 YR 5/1 Black Bezeme: White Page 8,5/N White .

Ref: Jones 1950, fig 127: 135, Rotroff 2002, 99- 100. Fig 3: 6.

Kat. No: D 2

Ağız çapı: 17 cm

Yükseklik: 2.6 cm

Cidar: 3 mm

Yarım Küre Gövdeli Kâse ağız kenar parçası. Kasenin ağız kenarları ince, gövdeye doğru dışbükey bir kavisle genişleyen, gövdeden sonra kaideye doğru ise daralan bir profile sahiptir. Kabın dış yüzünde sarmaşık dalları yapılmıştır. İnce kumlu sık dokulu, mika katkılı ve az miktarda kireç katkısı görülmektedir. Hamur Rengi: 7,5 YR 6/6 Reddish Yellow Astar İç: 2,5 YR 5/8 red Astar dış: 2,5 YR 5/8 red Bezeme: 10 YR 7/4 very pale brown.

Ref: Schäfer 1968, Taf,12, D12-14, D17-D19, Behr 1988, Abb. Kat. Nr 53-58.

Kat. No: D 3

Ağız çapı: 32 cm

Yükseklik: 1.8 cm

Cidar: 0.9 mm

Lekane ağız kenar parçası . İnce kumlu sık dokulu, mika katkılı ve az miktarda kireç katkısı görülmektedir. Hamur Rengi: 5 YR 6/6 Reddish Yellow Astar İç: 5 YR 2.5/1 black Astar dış: 5 YR 2.5/1 black . Kabın dudak üstünde iki kazıma çizgi bant arasına çengel motifi yapılmıştır. Bezeme: 7,5 YR 7/6 k,l boya ile yapılmıştır.

Ref: Behr 1988, Abb. 16, Kat.Nr.71, Crowfoot - Crowfoot- Kenyon 1957, Fig. 47,9 . Meriç 2003, Lev.38, Nr.232. M.Ö. 3 yy'a tarihlendirilmiştir.

Kat. No: D 4

Ağız çapı: -

Yükseklik: 2.4 cm

Cidar: 0.4 mm

Lagynos gövde parçası. Kabın dış yüzünde kazıma dallar ucunda olasılıkla asma yaprağı yapılmış olmalıdır. İnce kumlu sık dokulu, mika katkılı. Hamur Rengi: 7,5 YR 8/4 pink. Astar İç: 7,5 YR 8/4 pink, Astar dış: 2,5Y 3/1 very dark gray. Bezeme: 7,5 YR 8/4 pink

Ref: Mitsopoulos - Leon 1991,Taf 58, 128. Meriç 2003,Lev.46, Nr.262

Kat. No: D 5

Ağız çapı: -

Yükseklik: 4.2 cm

Cidar: 0.7 mm

Lagynos gövde parçası. Kabin dış yüzünde boyama “devrik lotus dizisi” yapılmıştır. İnce kumlu sık dokulu, mika katkılı. Hamur Rengi: 5 YR 7/4 pink Astar İç: 2.5 YR 4/4 Reddish Brown Astar Dış: 2.5 YR 4/4 Reddish Bezeme: 7,5 YR 8/4 pink

Ref: Behr 1988 Abb.2. Nr.6.

Kat. No: D 6

Ağız çapı: - **Yükseklik:** 4.2 cm **Cidar:** 0.7 mm

Lagynos gövde parçası. Kabin dış yüzünde boyama “devrik lotus dizisi” yapılmıştır. Lagynos gövde parçası. Kabin dış yüzünde kazıma dallar ucunda olasılıkla asma yaprağı yapılmış olmalıdır. İnce kumlu sık dokulu, mika katkılı. Hamur Rengi: 10 YR 8/3 very pale brown. Astar İç: 10 YR 8/3 very pale brown, Astar dış: 2,5Y 3/1 very dark gray. Bezeme: 7,5 YR 8/4 pink.

Ref: Mitsopoulos - Leon 1991,Taf 58, 128. Meriç 2003,Lev.46, Nr.262

Kat. No: D 7

Ağız çapı: 32 cm **Kaide çapı:** 13.5 cm **Yükseklik:** 5.8 cm **Cidar:** 11 mm

Dışa sarkık dudaklı tam profil balık tabağı. Kabin dış yüzü hamur renginde bırakılmıştır. İnce kumlu sık dokulu, mika katkılı ve az miktarda kireç katkısı görülmektedir. Kabin iç yüzünde girlandlar kurdeleler ile birleştirilmiştir ve tondosunda yıldız motifi yapılmış rulet ve palmet süslemelerinin ile birlikte görülmektedir Hamur Rengi: 5 YR 7/6 Reddish Yellow Astar İç: 5 YR 5/1 Black Bezeme: White Page 8,5/N White.

Ref: Jones 1950, fig 127: 135, Rotroff 2002, 99- 100. Fig 3: 6.

Kat. No: D 8

Ağız çapı: 32 cm **Yükseklik:** 1.9 cm **Cidar:** 0.8 mm

Lekane ağız kenar parçası. İnce kumlu sık dokulu, az miktarda mika katkılı. Dudak tablası üzerine iki kazıma çizgi arasına yaprak dalları yerleştirilmiştir. Hamur Rengi: 10 R 5/6 Red Astar İç: 2. 5 YR 2.5/1 Black, Astar Dış: 2. 5 YR 2.5/1 Black Bezeme: 2.5 YR 8/1 White.

Ref: Behr 1988, Abb.15 Kat.Nr. 67 (R3,2) (Bezeme), Schäfer 1968, bezeme için D48, Taf.13 (AKR 8), KST II, 127,Res.5.

Kat. No: D 9

Ağız Çapı: 32 cm **Yükseklik:** 1.9 cm **Cidar:** 0.8 mm

Lagynos gövde parçası. Yalnızca beyaz boya ile yapılan zeytin dalı yaprakları yapılmıştır. Lagynosun omuz bölümünde yer alan bu bezemenin hemen altında bant ile sınırlandırılmıştır. Hamur Rengi: 7,5 YR 7/4 pink. Astar İç: 7.5 YR 2.5/1 Black, Astar Dış: 7.5 YR 2.5/1 Black Bezeme: 10 YR 8/3 very pale brown.

Ref: Mitsopoulos - Leon 1991,Taf 57,58, B125, 127,128, Schäfer 1968, Taf.19, D73. (M.Ö. 230)

Kat. No: D 10

Ağız Çapı: - **Yükseklik:** 1.9 cm **Cidar:** 0.8 mm

Kantharos gövde parçası. Parça da devrik lotus gonca dizisi yapılmıştır. Lotus başlangıçları belirgin olarak izlenebilmektedir. Astarı kalın ve metalik görünümüne sahiptir. Hamur Rengi: 7,5 YR 7/4 pink. Astar İç: 7.5 YR 2.5/1 Black, Astar Dış: 7.5 YR 2.5/1 Black Bezeme: 10 YR 8/1 white.

Ref: Meriç 2003, 21 Lev. 2: 5, Lev. 3: 16. Lev.3:16 no.lu örnek Hellenistik mekanda taban seviyesinde ele geçmiş olan bu parça M.Ö. 325-275' e tarihlendirilmiştir.

Kat. No: D 11

Ağız Çapı: - **Yükseklik:** 2.4 cm **Cidar:** 0.6 mm

Amphoriskos omuz parçası. Yapılan astar mat ve kalitesiz yapılmış ve astar yoğun olarak dökülmüştür. Bu formları genel olarak değerlendirdiğimizde bezeme yapılan bölüm; omuz ve boyunda yapılan sarmaşık dal süslemesi yoğun olarak karşımıza çıkar. Elimizdeki parça gövde bölümüne ait olduğu için yapılan süsleme konusunda bir fikrimiz yoktur. Hamur Rengi: 10 YR 7/3 very pale brown . Astar iç: 10 YR 7/3 very pale brown Astar Dış: 10 YR 3/1 very dark gray.

Ref: Gürler 1994, Nr. 39-43. Meriç 2003, Lev. 9 Nr. 69.

Kat. No: D 12**Ağız Çapı:** 13 cm**Yükseklik:** 2.4 cm**Cidar:** 0.6 mm

Yarım Küre Gövdeli Kâse ağız kenar parçası. Metalik görünümüne sahip olan kase bezemeyi sınırlandıracak iki adet kazıma çizgi arasına bezeme yerleştirilmiştir. Kazıma ile yapılmış olan dalların ucunda asma yaprakları boyama ile yapılmıştır. Hamur Rengi: 10 YR 7/3 very pale brown Astar iç: 5 YR 3/1 very dark gray. Astar Dış: : 5 YR 3/1 very dark gray.

Ref: Waage 1948, Fig.4:2.

Kat. No: D 13**Ağız Çapı:** 13 cm**Yükseklik:** 2.4 cm**Cidar:** 0.6 mm

Gövde parçası. beyaz boya ile yapılan zeytin dalı yaprakları yapılmıştır. Omuz bölümünde yer alan bu bezemenin hemen altında bant ile sınırlandırılmıştır. Azmiktarda mika ve kireç katlısı görülmektedir. Hamur rengi: 7.5 YR 6/3 i,ght brown. İç-Dış Astar: 10 YR 2.5/1 black

Ref: Schäfer 1968, Abb, 3.1.

Kalıp Yapımı Kabartmalı Kaseler: (Levha XIII-XXIV)**Ağ Motifi Süslemeliler:****Kat. No: E 1****Ağız Çapı:-****Yükseklik:** 3 cm**Cidar:** 0.7 mm

Gövde parçası. Kaideye yakın bölümdedir ve rozet bölümünün dış çerçevesi izlenmektedir. Rozet bölümünde yer alan motif hakkında bir şey söylemek olanaksızdır. Olasılıkla ağ motifleri beşgen olarak yapılmıştır. Yarım küreye yakın bir form sergileyen kase, ağ motifli iki örneğimizden biridir. İnce kumlu sık dokulu , az miktarda mika ve kireç katlısı izlenmektedir. Hamur rengi: Gley 1 4/1 dar gray İç- Dış astar: Gley 1 2.5/ N black.

Ref: Gürler, 1996, Çiz. 16-47; Dereboylu, 1994, Çiz. 6- 27, 28, 29; Rotroff-Oliver, 2003, Pl. 104-599; Kossatz, 1990, Tf. 47-M435, M652; AvP XI/2, Tf. 48-9; Tuluk,

2001, Tf. 41-23; Laumonier, 1977, Pl. 17-4226; Pl. 111- 4214, 4228, 4258; Pl. 112-4235, 4238, 4250; Künzl, 2002, Tf. 216- 99.

Kat. No: E 2

Ağız Çapı:- **Yükseklik:** 3.7 cm **Cidar:** 0.6 mm

Gövde parçası. Olasılıkla E1 ile aynı kaseye aittir. Gövdenin üzerinde ağ motifinin bir bölümü izlenebilmektedir ve ağ motifleri beşgen olarak yapılmıştır. İnce kumlu sık dokulu , az miktarda mika ve kireç katkısı izlenmektedir. Hamur rengi: Gley 1 4/1 dar gray İç- Dış astar: Gley 1 2.5/ N black.

Ref: Gürler, 1996, Çiz. 16-47; Dereboylu, 1994, Çiz. 6- 27, 28, 29; Retroff-Oliver, 2003, Pl. 104-599; Kossatz, 1990, Tf. 47-M435, M652; AvP XI/2, Tf. 48-9; Tuluk, 2001, Tf. 41-23; Laumonier, 1977, Pl. 17-4226; Pl. 111- 4214, 4228, 4258; Pl. 112-4235, 4238, 4250; Künzl, 2002, Tf. 216- 99.

Kat. No: E 3

Ağız Çapı:- **Yükseklik:** 3.7 cm **Cidar:** 6 mm

Gövde parçası. Olasılıkla E1 ile aynı kaseye aittir. Gövdenin üzerinde ağ motifinin bir bölümü izlenebilmektedir ve ağ motifleri beşgen olarak izlenmesi bu parçada izlenebilmektedir. İnce kumlu sık dokulu, az miktarda mika ve kireç katkısı izlenmektedir. Hamur rengi: Gley 1 4/1 dar gray İç- Dış astar: Gley 1 2.5/ N black.

Ref: Gürler, 1996, Çiz. 16-47; Dereboylu, 1994, Çiz. 6- 27, 28, 29; Retroff-Oliver, 2003, Pl. 104-599; Kossatz, 1990, Tf. 47-M435, M652; AvP XI/2, Tf. 48-9; Tuluk, 2001, Tf. 41-23; Laumonier, 1977, Pl. 17-4226; Pl. 111- 4214, 4228, 4258; Pl. 112-4235, 4238, 4250; Künzl, 2002, Tf. 216- 99.

Kat. No: E 4

Ağız Çapı:- **Yükseklik:** 3.4 cm **Cidar:** 6 mm

Gövde parçası. Olasılıkla E1 ile aynı kaseye aittir. Bordür bölümü de korunmuştur. Bordürde testere ağzı şeklinde yapılmıştır. Bordür ile ağ motifini testere ağzı şeklinde

yapılan bordürün hemen altında yer alan yiv ayırmaktadır. İnce kumlu sık dokulu, az miktarda mika ve kireç katkısı izlenmektedir. Hamur rengi: Gley 1 4/1 dar gray İç- Dış astar: Gley 1 2.5/ N black.

Ref: Ağ motifi: Gürler, 1996, Çiz. 16-47; Dereboylu, 1994, Çiz. 6- 27, 28, 29; Rotroff-Oliver, 2003, Pl. 104-599; Kossatz, 1990, Tf. 47-M435, M652; AvP XI/2, Tf. 48-9; Tuluk, 2001, Tf. 41-23; Laumonier, 1977, Pl. 17-4226; Pl. 111- 4214, 4228, 4258; Pl. 112- 4235, 4238, 4250; Künzl, 2002, Tf. 216- 99.

Kat. No: E 5

Ağız Çapı:- **Yükseklik: 3 cm** **Cidar: 5 mm**

Kaide parçası. Beşgen olarak yapılan ağ motifi düz bir hat oluşturacak şekilde değil noktaların birleşmesi ile yapılmıştır. Bir tam bir yarım olarak yapılan kase de yarım olarak yapılan ağ motiflerinin ortasına rozet yapılmıştır. Kabin madalyon bölümü neredeyse tama yakın kısmı korunmuştur. Bu kâse parçasında madalyon bölümünün etrafı bir sıra kabartma çizgi ile çevrili sekiz petalli rozetten oluşmaktadır. Az miktarda kireç ve azmiktarda mika izlenmektedir. Hamur rengi: 5 YR 5/4 reddish brown.İç-dış astar: 5 YR 4/4 reddish brown

Ref: Hausmann 1996, 100, Laumonier 1977, Taf. 26 , Ziegenaus- De Luca 1968, Taf 45, Nr. 192.

Kat. No: E 6

Ağız Çapı:- **Yükseklik: 3.6 cm** **Cidar: 4 mm**

Gövde parçası. E 5 no.lu parça ile birleşmektedir. Beşgen olarak yapılan ağ motifi düz bir hat oluşturacak şekilde değil noktaların birleşmesi ile yapılmıştır. Kabin gövdesinde izlenen ağ motiflerinin ortasına rozet yapılmıştır Az miktarda kireç ve azmiktarda mika izlenmektedir. Hamur rengi: 5 YR 5/4 reddish brown.İç-dış astar: 5 YR 4/4 reddish brown.

Ref: Hausmann 1996, 100, Laumonier 1977, Taf. 26 , Ziegenaus- De Luca 1968, Taf 45, Nr. 192.

Kat. No: E 7

Ağız Çapı:- **Yükseklik: 5.2 cm** **Cidar: 4 mm**

Gövde parçası. E 5 ve E 6 no.lu parça ile birleşmektedir. Beşgen olarak yapılan ağ motifi düz bir hat oluşturacak şekilde değil noktaların birleşmesi ile yapılmıştır. Kabin gövdesinde izlenen ağ motiflerinin ortasına rozet yapılmıştır Az miktarda kireç ve az miktarda mika izlenmektedir. Hamur rengi: 5 YR 5/4 reddish brown.İç-dış astar: 5 YR 4/4 reddish brown.

Ref: Hausmann 1996, 100, Laumonier 1977, Taf. 26 , Ziegenaus- De Luca 1968, Taf 45, Nr. 192.

Çam Kozalağı Süslemeliler:

Kat. No: E 8

Ağız Çapı:- **Yükseklik: 2 cm** **Cidar: 7 mm**

Gövde parçası. Çam kozalağı dekorunun Gövdenin üzerinde bu dekorun geç özelliğini yansıtan eşkenar dörtgenler görülmektedir. Hamur rengi: 10 YR 5/4 gray. .İç-dış astar: Gley 1 3/N very dark gray.

Ref: Gürler, 1996, Çiz. 16-47; Dereboylu, 1994, Çiz. 6- 27, 28, 29; Laumonier, 1977, Pl. 17-4226; Pl. 111- 4214, 4228, 4258; Pl. 112- 4235, 4238, 4250; Künzl, 2002, Tf. 216- 99.

Kat. No: E 9

Ağız Çapı:- **Yükseklik: 4.2 cm** **Cidar: 6 mm**

Gövde parçası. Çam kozalağı dekorunun geç düzenlemesi olan aralıklarla döşenmiş eşkenar dörtgenlerle bezenmiştir ve bu dörtgenler, kase üzerine birbirinden bağımsız olarak yerleştirilmiştir. Hamur rengi: 10 YR 5/1 gray. İç-dış astar: Gley 1 3/N very dark gray.

Ref: Gürler, 1996, Çiz. 16-47; Dereboylu, 1994, Çiz. 6- 27, 28, 29; Laumonier, 1977, Pl. 17-4226; Pl. 111- 4214, 4228, 4258; Pl. 112- 4235, 4238, 4250; Künzl, 2002, Tf. 216- 99.

Kat. No: E 10

Ağız Çapı:- **Yükseklik: 4.2 cm** **Cidar: 6 mm**

Kaide parçası. Çam kozalağı dekorunun geç düzenlemesi olan aralıklarla döşenmiş eşkenar dörtgenlerle bezenmiştir ve bu dörtgenler, kase üzerine birbirinden bağımsız

olarak yerleştirilmiştir. İnce kumlu sık dokulu, mika ve kireç katkılıdır. Hamur rengi: 10 YR 5/1 gray. İç-dış astar: Gley 1 2.5/N very dark gray.

Ref: Gürler, 1996, Çiz. 16-47; Dereboylu, 1994, Çiz. 6- 27, 28, 29; Laumonier, 1977, Pl. 17-4226; Pl. 111- 4214, 4228, 4258; Pl. 112- 4235, 4238, 4250; Kunzl, 2002, Tf. 216- 99.

Bindirme Yaprak Süslemeliler

Kat. No: E 11

Ağız Çapı:- **Yükseklik:** 1.7 cm **Cidar:** 5 mm

Yarım küre gövdeli kabartmalı kâse gövde- bördür parçası. Gövdede damarlı yapraklardan oluşan bindirme süsleme yapılmıştır ve hemen üzerinde yer alan bordür ion kymationu yapılmıştır. Hamur rengi: 10 YR 5/1 gray. İç-dış astar: Gley 1 3/N very dark gray.

Ref: Gürler 1994, Çiz. 16 Lev.7 50,51. Dereboylu, 2001, Taf 13, 57-58-59. Rofroff 1982, 141, fig 19.Tarih: M.Ö. 3 yüzyılın ikinci çeyreği.

Kat. No: E 12

Ağız Çapı:- **Yükseklik:** 1.7 cm **Cidar:** 5 mm

Yarım küre gövdeli kabartmalı kâse gövde parçası. Gövdede damarlı yapraklardan oluşan bindirme süsleme yapılmıştır. Hamur rengi: 5 YR 7/6 reddis yellow. İç-dış astar: 10 YR 4/6 red.

Kat. No: E 13

Ağız Çapı: 4.2 cm **Yükseklik:** 2.3 cm **Cidar:** 4 mm

Yarım küre gövdeli kabartmalı kâse gövde-kaide parçası. Gövdede damarlı yapraklardan oluşan bindirme süsleme. Tek sıra yaprakla çevrili madalyonda, sekiz petalden oluşan rozetin beş yaprağı görülebilmektedir. Hamur sert ve sıkı dokulu seyrek mika, kireç ve kum katkılı 10YR 4 /1 dark gray. Astar mat, pürüzlü yüzeyli 10YR 3/1 very dark gray.

Ref: Mitsopoulos- Leon 1991, Taf 80 D.30

Kat. No: E 14

Kaide Çapı:5cm

Yükseklik: 1.8 cm

Cidar: 5 mm

Yarım küre gövdeli kabartmalı kâse gövde-kaide parçası. Gövdede damarlı yapraklardan oluşan bindirme süsleme. Tek sıra yaprakla çevrili madalyonda, sekiz petalden oluşan rozetin beş yaprağı görülebilmektedir. Hamur sert ve sıkı dokulu seyrek mika, kireç ve kum katkılı 10YR 4 /1 dark gray Astar mat, pürüzlü yüzeyli 10YR 3/1 very dark gray.

Ref: Mitsopoulos- Leon 1991, Taf 80 D.30.

Kat. No: E 15

Ağız Çapı:-

Yükseklik: 2.3 cm

Cidar: 4 mm

Gövde parçası. Gövde üzerinde üst üste bindirilmiş, sivri uçlu, küçük yaprak dekoru görülmektedir. Hamur sert ve sıkı dokulu seyrek mika, kireç ve kum katkılı Hamur rengi: 5 YR 7/6 reddis yellow. İç-dış astar: 10 YR 4/6 red. Olasılıkla E 12 ile aynı kaba attir.

Kat. No: E 16

Kaide Çapı:5cm

Yükseklik: 1.8 cm

Cidar: 5 mm

Kaide parçası. Gövde üzerinde üst üste bindirilmiş, sivri uçlu, küçük yaprak dekoru görülmektedir. Hamur sert ve sıkı dokulu seyrek mika, kireç ve kum katkılı Hamur rengi: 10YR 4 /1 dark gray Astar mat, pürüzlü yüzeyli 10YR 3/1 very dark gray

Ref: Dereboylu, 2001, Tf.25, Abb.1.

Kat. No: E 17

Ağız Çapı:-

Yükseklik: 2.3 cm

Cidar: 4 mm

Yarım küre gövdeli kabartmalı kâse gövde parçası. Gövdede damarlı yapraklardan oluşan bindirme süsleme yapılmıştır. Hamur rengi: 10 YR 5/1 gray. İç-dış astar: Gley 1 3/N very dark gray.

Ref: Gürler 1994, Çiz. 16 Lev.7 50,51. Dereboylu, 2001, Taf 13, 57-58-59. Tarih: M.Ö. 3 yüzyılın ikinci çeyreği. Rofroff 1982, 141, fig 19.

Kat. No: E 18

Ağız Çapı:- **Yükseklik:** 2.3 cm **Cidar:** 4 mm

Gövde parçası. Grubun geç stilizasyonunu yansıtır. Az miktarda mika katkılıdır. Hamur rengi: 10 YR 5/1 gray. İç-dış astar: Gley 1 3/N very dark gray.

Bitkisel Süslemeliler:

Kat. No: E 19

Ağız Çapı:- **Yükseklik:** 4 cm **Cidar:** 7 mm

Yarım küre gövdeli kabartmalı kâse gövde parçası. Gövde üzerinde sarmaşık yaprakları betimlenmiştir. Hamur sert ve sıkı dokulu, yoğun mika ve çok az kireç katkılı 7.5YR 7/4 pink. Astar yarı mat ve yarı kaygan yüzeyli İç- Dış astar :5 YR 5/6 yellowish red.

Ref: Güler 1994, Çiz. 20, Lev. 11, 66. M.Ö. 3. Yüzyılın ikinci çeyreği

Kat. No: E 20

Ağız Çapı:- **Yükseklik:** 2.3 cm **Cidar:** 6 mm

Yarım küre gövdeli kabartmalı kâse gövde parçası. Hamur sert ve sıkı dokulu, yoğun mika ve çok az kireç katkılı 2.5YR 6/6 light red. Astar yarı mat ve yarı kaygan yüzeyli İç- Dış astar: 2.5 YR 5/6 red.

Kat. No: E 21

Ağız Çapı:- **Yükseklik:** 5 cm **Cidar:** 6 mm

Yarım küre gövdeli kabartmalı kâse gövde parçası. Gövdede atlamalı olarak uzun eğrelti otu ve bitki filizi dizini. Yanında tam olarak belirli olmayan rozet yapılmıştır. Hamur yumuşak ve sıkı dokulu katkısız 5YR 5/6 yellowish red. Yarımat pürüzsüz yüzeyli İç-Dış astar: 2.5YR 5/6 red.

Ref: Calyx: Crowfoot - Crowfoot- Kenyon 1957, Fig. 63, 19; Hamm III. 2, Fig. 16, 156; Raban 1987, fig. 11 (M.Ö. 2. yy. konteksi).

Kat. No: E 22

Ağız Çapı:- **Yükseklik:** 3.2 cm **Cidar:** 6 mm

Yarım küre gövdeli kabartmalı kâse gövde parçası. Gövdede atlamalı olarak uzun eğrelti otu ve bitki filizi dizini.. Hamur yumuşak ve sıkı dokulu katkısız 5YR 5/6 yellowish red. Yarım mat pürüzsüz yüzeyli İç-Dış astar: 2.5YR 5/6 red.

Ref: Calyx: Crowfoot - Crowfoot- Kenyon 1957, Fig. 63, 19; Hamm III. 2, Fig. 16, 156; Raban 1987, fig. 11 (M.Ö. 2. yy. konteksi).

Kat. No: E 23

Ağız Çapı:- **Yükseklik:** 5 cm **Cidar:** 6 mm

Yarım küre gövdeli kabartmalı kâse gövde parçası. Üzüm ve asma yaprakları yapılmış ve hemen altında olasılıkla akanthus ve lotus yaprakları yapılmıştır. Hamur yumuşak ve sıkı dokulu katkısız Hamur rengi: 5YR 6/4 light reddish brown. Pişirmeden kaynaklı astarda renk dalgalanmaları izlenmektedir. Mat pürüzlü yüzeyli 2.5YR 4/6 red.

Ref: Laumonier 1978, Pl. 35 No.1451, 1459, 1461. Gürler 1994, Çiz. 19, Lev. 9, 59. (M.Ö. 3 yüzyılım ikinci çeyreği)

Kat. No: E 24

Ağız Çapı:- **Yükseklik:** 5 cm **Cidar:** 6 mm

Yarım küre gövdeli kabartmalı kâse kenar ve gövde parçası. Bordürde iki kabartma çizgi arasında İon chymationu, altında ranke betimlemesi. İnce gözenekli, sık dokulu. Mika, kum ve seyrek kireç katkılı 7.5YR 6/2 light brownish brown. Astar içte ve dışta yüksek ısıda pişirildiğinden renk dalgalanması izlenir.

Ref: Form için; Christensen- Johansen 1971, Fig. 10, 102-103; Crowfoot - Crowfoot-Kenyon 1957, Fig. 62. 7; Neuru 1991, 15. 4, Fig. VI. 4 Ranke: Courby 1922, 379, Fig. 77.7; Dereboylu 2001, 43, Taf. 22, Nr. 204.

Kat. No: E 25

Ağız Çapı:- **Yükseklik: 3 cm** **Cidar: 6 mm**

Yarım küre gövdeli kabartmalı kâse gövde parçası. Olasılıkla **E 23** ile aynı kasenin parçaları olmalıdırlar Üzüm ve asma yaprakları yapılmış ve hemen altında olasılıkla akanthus ve lotus yaprakları yapılmıştır. Hamur yumuşak ve sıkı dokulu katkısızHamur rengi: 5YR 6/4 light reddish brown. Pişirmeden kaynaklı astarda renk dalgalanmaları izlenmektedir. Mat pürüzlü yüzeyli 2.5YR 4/6 red.

Ref: Laumonier 1978, Pl. 35 No.1451, 1459, 1461. Gürler 1994, Çiz. 19, Lev. 9, 59. (M.Ö. 3 yüzyılın ikinci çeyreği)

Kat. No: E 26

Ağız Çapı:- **Yükseklik: 3 cm** **Cidar: 6 mm**

Yarım küre gövdeli kabartmalı kâse gövde parçası. Gövdede atlamalı olarak uzun eğrelti otu ve bitki filizi dizini. Hamur yumuşak ve sıkı dokulu katkısız 7.5YR 4/2 brown. Mat pürüzlü yüzeyli 7.5YR 2.5/1 black.

Kat. No: E 27

Ağız Çapı:- **Yükseklik: 3.4 cm** **Cidar: 7 mm**

Yarım küre gövdeli kabartmalı kâse gövde parçası. Gövdede eğrelti otları yapılmıştır. Hamur sert ve sıkı dokulu katkısız. Hamur rengi: 10 YR 3/1 very dark gray. Yarım mat pürüzsüz yüzeyli İç-Dış astar: 10 YR 3/2 very dark grayish brown.

Ref: eğrelti otu için bkz. Edwards 1975, Pl. 69, 817, Pl. 71, 823; Edwards 1981, Pl. 43, MF- 68- 346. Duman 2010, 266, F15.

Kat. No: E 28

Ağız Çapı:- **Yükseklik: 2.8 cm** **Cidar: 7 mm**

Yarım küre gövdeli kabartmalı kâse gövde parçası. Gövdede eğrelti otları arasında altı petalli rozetler. Hamur sert ve sıkı dokulu, az miktarda mika katkısı izlenmektedir.

Hamur rengi: 10 YR 3/2 very dark grayish brown. Yarımatastarlı, pürüzlü yüzeyli İç-
Dış astar: Gley 1 2.5/1 black

Ref: eğrelti otu için bkz. Edwards 1975, Pl. 69, 817, Pl. 71, 823; Edwards 1981, Pl. 43,
MF- 68- 346. Duman 2010, 266, F15.

Kat. No: E 29

Ağız Çapı:- **Yükseklik:** 4 cm **Cidar:** 6 mm

Yarım küre gövdeli kabartmalı kâse gövde parçası. Gövdede damarlı yapraklardan oluşan bindirme süsleme. Hamur yumuşak ve sıkı dokulu seyrek mika, kireç katkılı Hamur rengi: 10 YR 3/2 very dark grayish brown. Yarımatastarlı, pürüzlü yüzeyli İç-
Dış astar: Gley 1 2.5/1 black

Ref: Dereboylu 2001, Taf 16, Edward 1975, Plate 69,817.

Kat. No: E 30

Ağız Çapı:- **Yükseklik:** 5 cm **Cidar:** 8 mm

Yarım küre gövdeli kabartmalı kâse gövde parçası. Gövdede atlamalı olarak lotus veakantus yapraklarından oluşan dizin yapraklardan bindirme süsleme. Hamur yumuşak ve sıkı dokulu seyrek mika, kireç katkılı Hamur rengi: 5YR 6/3 light reddish brown. Astar parlak ve hafif pürüzlü yüzeyli İç- Dış astar: 5 YR 2.5/1 Black

Ref: Lotus için benzeri Rofroff-Oliver 2003, Plate 98, 561. İkili kullanımı için; Duman 2010, Lev. XXXVI, F8, F10.

Kat. No: E 31

Ağız Çapı:- **Yükseklik:** 3.6 cm **Cidar:** 7 mm

Yarım küre gövdeli kabartmalı kâse gövde parçası. Olasılıkla E 30 ile aynı kâseye ait gövde parçası. Gövdede lotus Hamur yumuşak ve sıkı dokulu seyrek mika, kireç katkılı Hamur rengi: 5YR 6/3 light reddish brown. Astar parlak ve hafif pürüzlü yüzeyli İç- Dış astar: 5 YR 2.5/1 Black

Ref: Lotus için benzeri Rofroff-Oliver 2003, Plate 98, 561. İkili kullanımı için; Duman 2010, Lev. XXXVI, F8, F10.

Kat. No: E 32

Ağız Çapı:- **Yükseklik:** 3.2 cm **Cidar:** 8 mm

Yarım küre gövdeli kabartmalı kâse gövde parçası. Gövdede eğrelti otları arasında altı petalli rozetler. Hamur sert ve sıkı dokulu katkısız. Hamur rengi: Gley 1 5/N gray. Astar yarım mat pürüzsüz yüzeyli Astar İç-Dış: Gley 1 5/N gray.

Ref: Benzer bir eğrelti otu; Edwards 1975, Pl. 69, 817, Pl. 71, 823; Edwards 1981, Pl. 43, MF- 68- 346. Duman 2010, Lev. XXXVI, F15.

Kat. No: E 33

Ağız Çapı:- **Yükseklik:** 4 cm **Cidar:** 5 mm

Yarım küre gövdeli kabartmalı kâse kenar gövde parçası. Üst bordürde uçları sola dönük üçlü yaprak demeti dizisi altta ve üstte birer kabartma çizgi ile sınırlandırılmıştır. Calyxte bitkisel süsleme yapılmıştır. Mika ve az miktarda kireç katkılı, İnce kumlu hafif gevşek dokulu Hamur rengi: 10 YR 5/1 gray İç-Dış astar: 10 YR 2.5/1 black.

Ref: Zeytin yaprağı demeti: Meriç 2002, Taf. 6, K 49; Radt 2003, pl. VII.1, Duman 2010, Lev. XXXVIII, F 18.

Kat. No: E 34

Ağız Çapı:- **Yükseklik:** 4 cm **Cidar:** 5 mm

Yarım küre gövdeli kabartmalı kâse kenar gövde parçası. Eğreti otu yapılmıştır. Hemen yanında beş petalli rozetler yapılmıştır. Az miktarda mika katkılı, ince kumlu ve sık dokuludur. Mat hafif pürüzlü astara sahiptir. Hamur rengi: Gley 1 6/N gray. İç-Dış astar: Gley 1 2.5/N Black

Ref: Rofroff-Oliver 2003, Plate 98, 560.

Kat. No: E 35

Ağız Çapı:- **Yükseklik:** 4 cm **Cidar:** 5 mm

Yarım küre gövdeli kabartmalı kâse gövde parçası. Gövdede eğrelti otları arasında altı petalli rozetler. Hamur sert ve sıkı dokulu. Az miktarda kireç ve mika katkılı. Hamur rengi: 2.5 Y 3/1 very dark gray. Astar, mat hafif pürüzlü yüzeyli. Astar İç-Dış: Gley 1 2.5/N black.

Ref: Benzer bir eğrelti otu; Edwards 1975, Pl. 69, 817, Pl. 71, 823; Edwards 1981, Pl. 43, MF- 68- 346. Duman 2010, Lev. XXXVI, F15.

Kat. No: E 36

Ağız Çapı:- **Yükseklik:** 2.8 cm **Cidar:** 3 mm

Yarım küre gövdeli kabartmalı kâse gövde parçası. Gövdede atlamalı olarak lotus ve akantus yapraklarından oluşan dizin. Hamur sert ve gözenekli dokulu seyrek mika ve kireç katkılı Hamur rengi 2.5YR 6/6 light red. Astar mat, pürüzlü yüzeyli 2.5YR 4/4 reddish brown.

Ref: : Laumonier 1978, Pl. 35 No.1451, 1459, 1461. Gürler 1994, Çiz. 19, Lev. 9, 59, 61.

Kat. No: E 37

Ağız Çapı:- **Yükseklik:** 3.4 cm **Cidar:** 7 mm

Yarım küre gövdeli kabartmalı kâse gövde parçası. Gövdede eğrelti otları yapılmıştır. Hamur sert ve sıkı dokulu katkısız. Hamur rengi: 7.5 YR 7/4 pink. Mat hafif pürüzlü yüzeyli İç-Dış astar: 7.5 YR 3/1 very dark gray.

Ref: eğrelti otu için bkz. Edwards 1975, Pl. 69, 817, Pl. 71, 823; Edwards 1981, Pl. 43, MF- 68- 346. Duman 2010, 266, F15.

Kat. No: E 38

Ağız Çapı:- **Yükseklik:** 3.8 cm **Cidar:** 5 mm

Yarım küre gövdeli kabartmalı kâse gövde parçası. Gövdede eğrelti otları yapılmıştır. Hamur sert ve sıkı dokulu katkısız. Astar yarım mat, pürüzlü yüzeyli. Hamur rengi: Gley 1 6/N gray. İç-Dış astar: Gley 1 2.5/N Black .

Kat. No: E 39

Ağız Çapı:- **Yükseklik: 5.1 cm** **Cidar: 5 mm**

Yarım küre gövdeli kabartmalı kâse gövde parçası. Gövdede eğrelti otları yapılmıştır. Hamur sert ve sıkı dokulu katkısız Hamur rengi: Gley 1 5/N gray. Astar mat pürüzlü yüzeyli İç-Dış astar : Gley 1 5/N gray.

Ref: Benzer bir eğrelti otu için bkz. Edwards 1975, Pl. 69, 817, Pl. 71, 823; Edwards 1981, Pl. 43, MF- 68- 346, Dereboylu 2001, Taf 15. 96, Gürler 1994, Çiz. 19, 59.

Kat. No: E 40

Ağız Çapı:- **Yükseklik: 5.1 cm** **Cidar: 5 mm**

Yarım küre gövdeli kabartmalı kâse gövde parçası. Gövdede eğrelti otları yapılmıştır. Katkısız kil. Hamur sert ve sıkı dokulu. Hamur rengi: 7.5 YR 5/4 brown. Mat hafif pürüzlü astar İç-Dış astar 7.5 YR 3/1 very dark gray.

Uzun taç yapraklı süslemeler:

Ağız Çapı:- **Yükseklik: 3.3 cm** **Cidar: 5 mm**

Kat. No: E 41

Yarım küre gövdeli kabartmalı kâse gövde parçası. Olasılıkla ağız kenarının altından oluk şeklinde alt alta çizgi yapılmıştır. İnce kumlu sık dokulu az miktarda mika katkılı 10 YR 7/2 light gray. Astar iç ve dış yüzde mat pürüzlü yüzeyli 10 YR 4/1 dark gray.

Kat. No: E 42

Kaide Çapı: 4 cm **Yükseklik: 2.1 cm** **Cidar: 3 mm**

Yarım küre gövdeli kabartmalı kâse gövde parçası Bordürde yatay çiftli spiral dizisi altta kabartma çizgi ile sınırlandırılmıştır. Hamur, yumuşak ve sıkı dokulu. Yoğun mika katkılı. Hamur rengi: 10YR 5/2 grayish brown. Astar iç ve dış: 10YR 3/1 very dark gray.

Ref: Hellström 1965, Pl. 11, 148-149, Dereboylu 2001, Taf. 18, 134,135; Duman 2010, Lev.XL, F 34. Ladstätter- Lang- Auinger 2001, Taf. 48, 10.

Kat. No: E 43

Ağız Çapı: 10 cm

Yükseklik: 2.5 cm

Cidar: 4 mm

Yarım küre gövdeli kabartmalı kâse ağız kenar parçası. Ağız kenar altında çif sıra yiv yapılmış ve gövde üzerinde kabartma çizgi dönüşü izlenmektedir. Hamur rengi: 7.5 YR 6/4 light brown. Astar İç-Dış mat hafif pürüzlü yüzeyle: 5 YR 4/6 yellowish red.

Kat. No: E 44

Ağız Çapı: -

Yükseklik: 3.1 cm

Cidar: 6 mm

Yarım küre gövdeli kabartmalı kâse gövde parçası. Calyxte ortası içbükey petaller arasında alt alta nokta diziniyer alır. Hamur, yumuşak ve sıkı dokuluve mika katkıdır. Hamur rengi: 5YR 5/6 yellowish red . Astar iç ve dış yüzde yarı parlak, hafif pürüzlü yüzeyle, İç- Dış Astar: 2.5 YR 5/6 red.

Ref: Hellström 1965, Pl. 11, 148-149; Ladstätter- Lang- Auinger 2001, Taf. 48, 10, ; Duman 2010, Lev.XL, F 34.

Kat. No: E 45

Kaide Çapı: 4 cm

Yükseklik: 3.6 cm

Cidar: 7 mm

Yarım küre gövdeli kabartmalı kâse kaide parçası. Gövdede atlamalı olarak uzun petal ve eğrelti otu dizini hemen yanında dışbükey petaller arasında alt alta nokta diziniyer alır. Kaidenin hemen altında “ NY” bölümü sağlam kalmıştır. Olasılıkla çömlekçi mühürüne işaret eder Hamur sert ve sıkı dokulu, yoğun mika ve seyrek kireç katkı 7.5YR 5/6 strong brown. Astar mat pürüzlü yüzeyle 2.5YR 5/4 reddish brown.

Ref: Benzer bir eğrelti otu için bkz. Edwards 1975, Pl. 69, 817, Pl. 71, 823; Edwards 1981, Pl. 43, MF- 68- 346, Dereboylu 2001, Taf 15. 96. dışbükey petaller için bkz. Hellström 1965, Pl. 11, 147.

Kat. No: E 46

Kaide Çapı: 4 cm

Yükseklik: 4.8 cm

Cidar: 8 mm

Yarım küre gövdeli kabartmalı kâse kaide parçası Gövdede atlamalı olarak uzun petal ve eğrelti otu dizini hemen yanında dışbükey petaller arasında alt alta nokta diziniyer alır. Hamur rengi: 10YR 5/2 grayish brown. Astar iç ve dış: 10YR 3/1 very dark gray.

Ref: Hellström 1965, Pl. 11, 148-149; Ladstätter- Lang- Auinger 2001, Taf. 48, 10, ; Duman 2010, Lev.XL, F 34.

Kat. No: E 47

Kaide Çapı: - **Yükseklik:** 4.8 cm **Cidar:** 8 mm

Yarım küre gövdeli kabartmalı kâse gövde parçası. Gövdede dışbükey petaller hemen yanında bitkisel bezeme yapılmıştır. Kaideye geçiş izlenmektedir fakat madolyon bölümünde herhangi bir betim izlenememiştir. İyi arıtılmış hamur az miktarda mika katkıdır. Hamur rengi: 10YR 3/1 very dark gray. Astar parlak ve pürüzsüz yapılmıştır. İç-Dış astar: 10YR 2.5/1 black.

Ref: Rotroff-Oliver 2003, Pl 69, 410.

Kat. No: E 48

Kaide Çapı:- **Yükseklik:** 3 cm **Cidar:** 7 mm

Yarım küre gövdeli kabartmalı kâse gövde parçası. Gövdede dışbükey petaller yapılmıştır. Kaideye geçiş izlenmektedir fakat madolyon bölümünde herhangi bir betim izlenememiştir. İyi arıtılmış hamur az miktarda mika katkıdır. Hamur rengi: 10 YR 4/1 dark gray Astar parlak ve pürüzsüz yapılmıştır İç-Dış astar: Gley 1 2.5/N black.

Ref: Rotroff 1982, 83, Pl. 59no. 325,; Townsend 1995, Pl 47,No. 187-188.

Kat. No: E 49

Kaide Çapı: 3,6cm **Yükseklik:** 6.2 cm **Cidar:** 6 mm

Yarım küre gövdeli kabartmalı kâse kaide parçası. Gövdede dışbükey petaller yapılmıştır. Kaideye geçiş izlenmektedir madolyon bölümünde olasılıkla atölyeye ait olan mühür yer alır. “opΩΔ” tam olarak okunmaktadır. Hamur sert ve sıkı dokulu, yoğun mika ve seyrek kireç katkı katkılıdır. Hamur rengi: 10 YR 4/1 dark gray Astar parlak ve pürüzsüz yapılmıştır. İç-Dış astar: Gley 1 3/N very dark gray.

Konsantrik Yarım Daire Dekorlu Kaseler

Kat. No: E 49

Kaide Çapı: 14 cm **Yükseklik:** 5.1 cm **Cidar:** 6 mm

Ağız kenar parçası. Dudak bölümünde bant yapılmamıştır. Yarım dairelerin arasında ve içlerinde nokta bezemeleri bulunmaktadır. Gövdede ortalarında yıldız motifi bulunan konsantrik yarım daireler, aralarındaki boşluklara noktalar yapılmıştır. Mikalı kahverengi hamur. Kahverengi-siyah firnis.

Ref: Rotroff-Oliver, 2003, Pl.100. 576; Goldman, 1950, Fig. 129, no: 158; Hellström, 1965, Pl. 11 no:152-154; Gürler, 1996, Çiz. 29-89, Çiz. 30- 90,92; Laumonier, 1977, Pl. 45 no: 4303, 4305, 4306, 4313, 4328, 4335; Samos XIV, 1974, Abb. 254, Edward 1975, Pl 80, 921, Pl 81, 929.

Kat. No: E 50

Kaide Çapı: 14 cm **Yükseklik:** 6.2 cm **Cidar:** 6 mm

Ağız kenar parçası. Yarım dairelerin arasında ve içlerinde nokta bezemeleri bulunmaktadır. Gövdede ortalarında yıldız motifi bulunan konsantrik yarım daireler, aralarındaki boşluklara noktalar yapılmıştır. Mikalı kahverengi hamur. Kahverengi-siyah firnis.

Ref: Rotroff-Oliver, 2003, Pl.100. 576; Goldman, 1950, Fig. 129, no: 158; Hellström, 1965, Pl. 11 no:152-154; Gürler, 1996, Çiz. 29-89, Çiz. 30- 90,92; Laumonier, 1977, Pl. 45 no: 4303, 4305, 4306, 4313, 4328, 4335; Samos XIV, 1974, Abb. 254. Edward 1975, Pl 80, 921, Pl 81, 929.

Bordürler:

Kat. No: E 50

Ağız Çapı:12 cm **Yükseklik:** 3.3 cm **Cidar:** 6 mm

Yarım küre gövdeli kabartmalı kâse ağız kenar ve parçası. Bordürde iki kabartma çizgi arasında İon chymationu. Calyxte ortası dışbükey petallerin başlangıcı izlenmektedir. Hamur sık dokulu, sert, mika katkılı Hamur rengi: 10 YR 4/1 dark gray. Astar parlak, hafif pürüzlü yüzeyli, İç-Dış astar: 10 YR 2.5/1 black.

Kat. No: E 51

Ağız Çapı:13 cm **Yükseklik:** 4 cm **Cidar:** 6 mm

Yarım küre gövdeli kabartmalı kâse ağız kenar parçası. Bordürde İon kymationu hemen altında sekiz petalli rozet dizini altta ve üstte kabartma çizgi ile

sınırlandırılmıştır. Hamur, sert ve gözenekli dokulu, kireç ve seyrek mika katkılı 7.5YR 6/6 reddish yellow. Astar iç ve dış yüzde parlak, pürüzlü yüzeyli 10YR 4/2 dark grayish brown.

Ref: Rozet için; Dereboylu 2001, Taf. 13, 60. Taf. 17, 117. Kossatz 1990, Taf. 31, Abb. 25, M 420; Taf. 45, Abb. 40, M 680; Mitsopoulos- Leon 1991, Taf. 81, D 33
İkili kullanım için: Gürler 1994, Çiz. 28, Lev. 17, 88.

Kat. No: E 52

Ağız Çapı:14 cm **Yükseklik:** 2.8 cm **Cidar:** 6 mm

Yarım küre gövdeli kabartmalı kâse ağız kenar parçası. Bördür bölümünde ion kymationu altta kabartma çizgi ile sınırlandırılmıştır. Hamur, yumuşak dokulu, kireç ve mika katkılı. Hamur rengi: 2.5 Y 4/1 dark gray, İç-dış astar : Gley 1 2.5/N Black.

Ref: İon Chymationu için; Dereboylu 2001, 35, Taf. 20, Nr. 169; Retroff 2003, Pl. 69, 416. Duman 2010, Lev. XLII, F47.

Kat. No: E 53

Ağız Çapı:- **Yükseklik:** 2.4 cm **Cidar:** 7 mm

Yarım küre gövdeli kabartmalı kâse kenar ve gövde parçası. Bordürde kabartma çizginin altında, ion chymationu altta ve üstte birer kabartma çizgi ile sınırlandırılmıştır. Hamur yumuşak dokulu, azmiktarda mika katkılı Hamur rengi: 2.5 YR 5/6 red. İç-Dış astar: 5 YR 2.5/1 black.

Kat. No: E 54

Ağız Çapı:- **Yükseklik:** 3.8 cm **Cidar:** 6 mm

Yarım küre gövdeli kabartmalı kâse kenar ve gövde parçası. Bordürde iki kabartma yiv arasına ion chymationu yapılmıştır.. Hamur, ince gözenekli, sık dokulu,mika ve kum katkılı 5YR 6/4 light reddish brown.Astar yarı mat hafif pürüzlü, İç- dış Astar: 5 YR 3/2 dark reddish brown.

Ref: İon Chymationu için: Aydın 2008, Pl. 9, Cat. No. 21 (M.Ö. 125- 100), Duman 2010, Lev. XL, F47.

Kat. No: E 55

Ağız Çapı:- **Yükseklik:** 2.4 cm **Cidar:** 7 mm

Yarım küre gövdeli kabartmalı kâse kenar- gövde parçası. İon Kymathionu süslemeleri. Görülür olasılıkla üstünde ya da olatında meander ya da rozet süslemeleri yer almalıdır. Hamur sert ve sıkı dokulu yoğun mika, seyrek kireç katkılı 7.5YR 5/1 gray. Astar iç ve dış yüzde yarım mat pürüzsüz astarlı Gley 1 3/N very dark gray.

Ref: Dereboylu 2001, Taf 22, 189.

Kat. No: E 56

Ağız Çapı:- **Yükseklik:** 2.4 cm **Cidar:** 7 mm

Yarım küre gövdeli kabartmalı kâse kenar ve gövde parçası. Bordürde ion kymathionu yapılmıştır. Hamur, sert ve gözenekli dokulu, kireç ve seyrek mika katkılı 5YR 6/6 reddish yellow. Astar iç ve dış yüzde parlak, pürüzlü yüzeyli 5 YR 4/4 reddish brown.

Ref: İon kymathionu için: Tuluk 2001, Taf. 41, Abb. 14c: Kat.Nr:22.

Kat. No: E 57

Ağız Çapı:- **Yükseklik:** 2.4 cm **Cidar:** 7 mm

Yarım küre gövdeli kabartmalı kâse kenar ve gövde parçası. Olasılıkla **E 53** ile aynı kaba ait olmalıdır. Bordürde kabartma çizginin altında, ion chymationu altta ve üstte birer kabartma çizgi ile sınırlandırılmıştır. Hamur yumuşak dokulu, azmiktarda mika katkılı Hamur rengi: 2.5 YR 5/6 red. İç-Dış astar: 5 YR 2.5/1 black.

Kat. No: E 58

Ağız Çapı:- **Yükseklik:** 2.8 cm **Cidar:** 8 mm

Yarım küre gövdeli kabartmalı kâse kenar ve gövde parçası. Bordür kısmında ion kymathionu hemen altında alt alta iki kabartma çizgi altında meander dizini. Meander aralarında çapraz süslemeleri yer alır. Hamur, ince gözenekli, sık dokulu, yumuşak. Mika, kum ve seyrek kireç katkılı Hamur rengi: 10 YR 5/1 gray. Astar içte ve dışta parlak yüzeyli ve pürüzsüz yapılmıştır İç Astar: 10 YR 3/1 very dark gray. Dış yüzey iki renk görünümü vardır. İon Kymathionu olan alan: 10 YR 3/1 very dark gray meander bölümü: 10 YR 4/3 brown.

Ref: Gürler 1994, Çiz. 32, 104-105. Tuluk 2001, Taf. Abb. 7a. KatNr. 11. (M.Ö 3 yüzyılın İkinci çeyreği) *Tek başına Meander kullanımı için bkz.* Dereboylu 2001, Taf.13 ,61, Taf. 23, 207,231,215; Kenyon- Crowfoot- Crowfoot 1957, fig. 62, 4, Fig. 63, 1; Laumonier 1977, Taf. 47, 9222, 9543; Hayes 1991, Fig. VI, 11, Fig. 7, 17, Fig. VIII, 23; Mitsopoulos- Leon 1991, Taf. 81, D 34, Taf. 86, D 52.

Kat. No: E 59

Ağız Çapı:-

Yükseklik: 3.8 cm

Cidar: 6 mm

Yarım küre gövdeli kabartmalı kâse kenar ve gövde parçası. Bordürde iki kabartma yiv arasına ion chymationu yapılmıştır.. Hamur, ince gözenekli, sık dokulu, mika ve kum katkılı 2.5YR 5/6 red. Astar yarı mat hafif pürüzlü, İç- dış Astar: 2.5 YR 3/1 dark reddish gray.

Ref: İon Chymationu için: Aydın 2008, Pl. 9, Cat. No. 21 (M.Ö. 125- 100), Duman 2010, Lev. XL, F47.

Kat. No: E 60

Ağız Çapı:-

Yükseklik: 3.6 cm

Cidar: 6 mm

Kabartmalı kâse kenar- gövde parçası. Bordürde tek sıra yumurta dizisi üstte kabartma iki çizgi ile, altta ise sınırlandırma yapılmamış ve olasılıkla altından ikinci bir bordür devam eder. Hamur sert, gevşek dokulu, seyrek mika katkılı 5YR 5/6 yellowish red. Astar mat, yarı kaygan yüzeyli İç – Dış astar: 5YR 2.5/1 black.

Ref: ion kymathionu için bkz. Kossatz 1990, Abb. 12, M25.2; Dereboylu 2001, 35, Taf. 21, Nr. 177; Duman 2010, Lev. XLII, F49.

Kat. No: E 61

Ağız Çapı:14 cm

Yükseklik: 3.6 cm

Cidar: 6 mm

Yarım küre gövdeli kabartmalı kâse kenar parçası. Bordürde tek sıra yumurta dizisi üstte ve alt bölümde kabartma yiv yapılmış ve süsleme sınırlandırılmıştır. Hamur, ince gözenekli, sık dokulu, mika ve kum katkılı 5YR 6/4 light reddish brown. Astar içte ve dışta kırmızıkahverengi yarı mat ve pürüzsüz, ağız kenarında pişirmeden kaynaklı kararmalar görülür astar İç-Dış: 7.5YR 6/4 light brown.

Ref: Dereboylu 2001; Laumonier 1977, Taf. 29,5967;7a; Courby 1922, 379, Abb,76.

Kat. No: E 62

Ağız Çapı:14 cm (?) **Yükseklik:** 4.2 cm **Cidar:** 7 mm

Yarım küre gövdeli kabartmalı kâse ağız kenar parçası. Bordürde derin bir yiv altında ion chymationu. Hamur sert sıkı dokulu, yoğun kireç ve seyrek mika katkılı 10 YR 5/1 gray. Hamur mat, pürüzlü yüzeyli, dış yüzde büyük oranda dökülmüştür. Yarı mat hafif pürüzlü İç-dış astar : Gley 1 2.5/N black

Kat. No: E 63

Ağız Çapı:15 cm (?) **Yükseklik:** 4.2 cm **Cidar:** 8 mm

Yarım küre gövdeli kabartmalı kâse kenar ve gövde parçası. Bordürde kabartma çizginin altında, ion chymationu altta ve üstte birer kabartma çizgi ile sınırlandırılmıştır. Yumuşak hamurlu, seyrek iri kireç ve mika katkılı 5YR 6/4 light reddish brown. Astar iç yüzde ve dışta yarımat pürüzsüzdür. Kabın dış yüzü iki renk yapılmıştır. 5 YR 2.5/1 black hemen ion kymathionu bitimi ise 2.5 YR 4/8 red olarak iki astar izlenir.

Ref: Bordür için; Kossatz 1990, Abb. 12, M25.2; Dereboylu 2001, 35, Taf. 20, Nr.170.

Kat. No: E 64

Ağız Çapı: 15 **Yükseklik:** 6.2 cm **Cidar:** 7 mm

Yarım küre gövdeli kabartmalı kâse ağız kenar parçası. Hamur, sert ve sıkı dokulu, kireç ve seyrek mika katkılı. Hamur rengi: 10YR 4/2 dark grayish brown. İç ve dış yüzde yarı parlak, kaygan 7.5YR 5/4 brown.

Ref: ion kymathionu için bkz. Saygılı 2011, Çiz. XIII. Lev. XX, 47. M.Ö. 2 yüzyılın sonu M.Ö. 1 yy başı

Kat. No: E 65

Ağız Çapı:- **Yükseklik:** 2.8 cm **Cidar:** 8 mm

Yarım küre gövdeli kabartmalı kâse kenar ve gövde parçası. Bordür kısmında ion kymathionu hemen altında alt alta iki kabartma çizgi altında meander dizini. Meander aralarında çapraz süslemeleriyer alır. Hamur, ince gözenekli, sık dokulu, yumuşak. Mika, kum ve seyrek kireç katkılı Hamur rengi: 10 YR 4/1 gray. Astar içte ve dışta parlak yüzeyli ve pürüzsüz yapılmıştır İç-dış astar: Gley 1 2.5/N black.

Ref: Anderson- Stojanovic 1992, Taf. 18, 113. Courby 1922, Abb.76,21. (M.Ö 3 yüzyılın İkinci çeyreği) *Tek başına Meander kullanımı için bkz.* Dereboylu 2001, Taf.13 ,61, Taf. 23, 207,231,215; Kenyon- Crowfoot- Crowfoot 1957, fig. 62, 4, Fig. 63, 1; Laumonier 1977, Taf. 47, 9222, 9543; Hayes 1991, Fig. VI, 11, Fig. 7, 17, Fig. VIII, 23; Mitsopoulos- Leon 1991, Taf. 81, D 34, Taf. 86, D 52.

Kat. No: E 66

Ağız Çapı: 16 cm

Yükseklik: 3.5 cm

Cidar: 9 mm

Yarım küre gövdeli kabartmalı kâse ağız kenar parçası. Bordürde derin bir yiv altında ion chymationu altta kabartma çizgi ile sınırlandırılmış hemen altında sarmaşık dalları yapılmıştır.. Alt bordürde incipayet dizini. Hamur yumuşak, sıkı dokulu, kireç, kum ve seyrek mika katkılı. Hamur rengi: 2.5YR 5/6 red. İç dış astar metalik görünümlü pürüzsüz. İç-Dış astar: 2.5 YR 4/2 weak red.

Ref: Laumonier 1977, Pl. 34. No: 437; Gürler 1994, Çiz.18, Lev. 10, 65; Çiz.20 Lev.11,66. (M.Ö. 3 yüzyılın ikinci çeyreği)

Kat. No: E 67

Ağız Çapı: 15 cm (?)

Yükseklik: 3.6 cm

Cidar: 9 mm

Yarım küre gövdeli kabartmalı kâse kenar ve gövde parçası. Bordürde iki kabartma çizgi arasında alt ilk sırada ion kymathionu bu bezemenin altında olasılıkla iç içe geçmiş spiral dizisi yer almaktadır. Yarı mat, hafif pürüzlüdür. Hamur yumuşak, sıkı dokulu, seyrek mika katkılıdır. Hamur rengi: 10YR 4/1 dark gray. Astar büyük oranda dökülmüş İç-Dış astar: Gley 1 2.5/N black.

Kat. No: E 68

Ağız Çapı:-

Yükseklik: 3 cm

Cidar: 7 mm

Yarım küre gövdeli kabartmalı kâse kenar ve gövde parçası. Bordürde nokta kabartma ile oluşturulan çizginin hemen altına ion kymathionu yapılmıştır. . Hamur yumuşak, sıkı dokulu, seyrek mika katkıdır. Hamur rengi: 10YR 4/1 dark gray. Astar yer yer dökülmüş İç-Dış astar: Gley 1 2.5/N black.

Kat. No: E 69

Ağız Çapı:-

Yükseklik: 2.4 cm

Cidar: 6 mm

Yarım küre gövdeli kabartmalı kâse kenar ve gövde parçası. Bordürde derin bir yiv altında ion chymationu altta inci-payet sırası izlenir. Yarı mat, hafif pürüzlüdür. Hamur yumuşak, sıkı dokulu, seyrek mika katkıdır. Hamur rengi: 10YR 5/6 red İç-Dış astar: 2.5 YR 3/1dark reddish gray.

Ref: Dereboylu 2001, 35, Taf. 21, Nr.181, Courby 1922, 379, Abb. 76,21; Laumonier 1977, Taf. 47, 9222;101,998.

Kat. No: E 70

Ağız Çapı:-

Yükseklik: 2.3 cm

Cidar: 7 mm

Yarım küre gövdeli kabartmalı kâse kenar ve gövde parçası. Bordürde, ion chymationu yer alır. Hamur yumuşak, sıkı dokuludur, azmiktarda mika katkı. Hamur rengi: 10YR 4/1 dark gray. Astar büyük oranda dökülmüş İç-Dış astar: Gley 1 2.5/N black.

Kat. No: E 71

Ağız Çapı: 15 cm

Yükseklik: 2.3 cm

Cidar: 7 mm

Yarım küre gövdeli kabartmalı kâse ağız kenar parçası. Bordürde derin bir yiv altında ion chymationu altta kabartma çizgi ile sınırlandırılmış. Olasılıkla hemen altında sarmaşık dalları yapılmış olmalıdır. Hamur sıkı dokulu, kireç,ve seyrek mika katkı. Hamur rengi: 10YR 3/1 very dark gray. Astar yer yer dökülmüştür. İç-Dış astar: Gley 1 2.5/N black.

Ref: İon Chymationu için; Gürler 2003, Pl. X, A27, Gürler 1994, Çiz.18, Lev. 10, 65; Çiz.20 Lev.11,66. (M.Ö. 3 yüzyılın ikinci çeyreği)

Kat. No: E 72

Ağız Çapı: 16 cm

Yükseklik: 3.5 cm

Cidar: 9 mm

Yarım küre gövdeli kabartmalı kâse ağız kenar parçası. Olasılıkla E 66 ile aynı kaba ait parçalar. Bordürde derin bir yiv altında ion chymationu alta kabartma çizgi ile sınırlandırılmış hemen altında sarmaşık dalları yapılmıştır.. Alt bordürde incipayet dizini. Hamur yumuşak, sıkı dokulu, kireç, kum ve seyrek mika katkılı. Hamur rengi: 2.5YR 5/6 red. İç dış astar metalik görünümlü pürüzsüz. İç-Dış astar: 2.5 YR 4/2 weak red.

Ref: Laumonier 1977, Pl. 34. No: 437; Gürler 1994, Çiz.18, Lev. 10, 65; Çiz.20 Lev.11,66. (M.Ö. 3 yüzyılın ikinci çeyreği)

Kat. No: E 73

Ağız Çapı: 17 cm

Yükseklik: 3.7 cm

Cidar: 8 mm

Yarım küre gövdeli kabartmalı kâse ağız kenar parçası. Bordürde derin bir yiv altında ion khymationu yapılmıştır. Hamur yumuşak, sıkı dokulu, kireç, kum ve seyrek mika katkılı. 2.5YR 1/4 dark reddish gray. Astar büyük oranda dökülmüş 7.5YR 7/6 reddish yellow.

Kat. No: E 74

Ağız Çapı:-

Yükseklik: 2.3 cm

Cidar: 7 mm

Yarım küre gövdeli kabartmalı kâse kenar ve gövde parçası. Bordürde, ion kymationu yer alır. Hamur yumuşak, sıkı dokuludur, azmiktarda mika katkılı. Hamur rengi: 10YR 4/1 dark gray. Astar büyük oranda dökülmüş İç-Dış astar: Gley 1 2.5/N black.

Kat. No: E 75

Ağız Çapı:-

Yükseklik: 2.7 cm

Cidar: 8 mm

Yarım küre gövdeli kabartmalı kâse gövde parçası. Bordürde, lesbos kymationu yer alır. Olasılıkla hemen üstünde ion kymathionu yer alır. Hamur yumuşak, sıkı dokuludur, azmiktarda mika katkılı, astar kırmızımsı yapılmış ve metalik görünümlüdür. Hamur rengi: 2.5 YR 4/6 red. Astar parlak ve hafif pürüzlüdür. İç-Dış astar: 2.5 YR 4/4 reddish brown. Pişirmeden kaynaklı astar üzerinde renk dalgalanmaları izlenir.

Ref: Courby 1922,379, Abb. 76,2, Dereboylu 2001, Taf. 21, 178.

Kat. No: E 76**Ağız Çapı:**14 cm (?)**Yükseklik:** 2.7 cm**Cidar:** 8

mm

Yarım küre gövdeli kabartmalı kâse gövde parçası. Bordür kısmında ion kymathionu hemen altında alt alta iki kabartma çizgi altında meander dizini. Meander aralarında çapraz süslemeleri yer alır. Hamur, ince gözenekli, sık dokulu, yumuşak. Mika, kum ve seyrek kireç katkılı Hamur rengi: 10 YR 5/1 gray. Astar içte ve dışta parlak yüzeyli ve pürüzsüz yapılmıştır . Astar İç-Dış: Gley 1 2.5/N black.

Ref: Gürler 1994, Çiz. 32, 104-105. Tuluk 2001, Taf. Abb. 7a. KatNr. 11. (M.Ö 3 yüzyılın İkinci çeyreği) *Tek başına Meander kullanımı için bkz.* Dereboylu 2001, Taf.13 ,61, Taf. 23, 207,231,215; Kenyon- Crowfoot- Crowfoot 1957, fig. 62, 4, Fig. 63, 1; Laumonier 1977, Taf. 47, 9222, 9543; Hayes 1991, Fig. VI, 11, Fig. 7, 17, Fig. VIII, 23; Mitsopoulos- Leon 1991, Taf. 81, D 34, Taf. 86, D 52.

Kat. No: E 77**Ağız Çapı:-****Yükseklik:** 2.1 cm**Cidar:** 8 mm

Yarım küre gövdeli kabartmalı kâse gövde parçası. Bordür kısmı ele geçmemiştir. Olasılıkla ion kymathionu hemen altında ya da hemen üstünde yer alır Hamur, ince gözenekli, sık dokulu, yumuşak. Mika, kum ve seyrek kireç katkılı Hamur rengi: 10 YR 5/1 gray. Astar içte ve dışta parlak yüzeyli ve pürüzsüz yapılmıştır. Astar İç-Dış: Gley 1 2.5/N black.

Ref: *Meander kullanımı için bkz.* Dereboylu 2001, Taf.13 ,61, Taf. 23, 207,231,215; Kenyon- Crowfoot- Crowfoot 1957, fig. 62, 4, Fig. 63, 1; Laumonier 1977, Taf. 47, 9222, 9543; Hayes 1991, Fig. VI, 11, Fig. 7, 17, Fig. VIII, 23; Mitsopoulos- Leon 1991, Taf. 81, D 34, Taf. 86, D 52.

Kat. No: E 78**Ağız Çapı:** 14 cm**Yükseklik:** 2.1 cm**Cidar:** 8 mm

Yarım küre gövdeli kabartmalı kâse gövde parçası. Bordür kısmında meander dizini hemen altında alt alta iki kabartma çizgi altında. ion kymathionu yer alır. Meander aralarında çapraz süslemeleri yer alır. Hamur, ince gözenekli, sık dokulu, yumuşak.

Mika, kum ve seyrek kireç katkılı Hamur rengi: 10 YR 5/1 gray. Astar içte ve dışta parlak yüzeyli ve pürüzsüz yapılmıştır. Astar İç-Dış: Gley 1 2.5/N black.

Ref: Gürler 1994, Çiz. 32, 104-105. Tuluk 2001, Taf. Abb. 7a. KatNr. 11. (M.Ö 3 yüzyılın İkinci çeyreği) *Tek başına Meander kullanımı için bkz.* Dereboylu 2001, Taf.13 ,61, Taf. 23, 207,231,215; Kenyon- Crowfoot- Crowfoot 1957, fig. 62, 4, Fig. 63, 1; Laumonier 1977, Taf. 47, 9222, 9543; Hayes 1991, Fig. VI, 11, Fig. 7, 17, Fig. VIII, 23; Mitsopoulos- Leon 1991, Taf. 81, D 34, Taf. 86, D 52.

Kat. No: E 79

Ağız Çapı: - **Yükseklik:** 3.7 cm **Cidar:** 7 mm

Yarım küre gövdeli kabartmalı kâse gövde parçası. Bordür kısmı ele geçmemiştir. Olasılıkla ion kymathionu hemen altında ya da hemen üstünde yer alır Hamur, ince gözenekli, sık dokulu, yumuşak. Mika, kum ve seyrek kireç katkılı Hamur rengi: 10 YR 5/1 gray. Astar içte ve dışta parlak yüzeyli ve pürüzsüz yapılmıştır. Astar İç-Dış: Gley 1 2.5/N black.

Ref: *Meander kullanımı için bkz.* Dereboylu 2001, Taf.13 ,61, Taf. 23, 207,231,215; Kenyon- Crowfoot- Crowfoot 1957, fig. 62, 4, Fig. 63, 1; Laumonier 1977, Taf. 47, 9222, 9543; Hayes 1991, Fig. VI, 11, Fig. 7, 17, Fig. VIII, 23; Mitsopoulos- Leon 1991, Taf. 81, D 34, Taf. 86, D 52.

Kat. No: E 80

Ağız Çapı: 14 cm **Yükseklik:** 4 cm **Cidar:** 9 mm

Yarım küre gövdeli kabartmalı kâse ağız parçası. Bordür kısmında meander dizini hemen altında alt alta iki kabartma çizgi altında. ion kymathionu yer alır. ion kymathionun tam olarak değil yarım olarak izlenmektedir. Meander aralarında çapraz süslemeleri yer alır. Hamur, ince gözenekli, sık dokulu, yumuşak. Mika, kum ve seyrek kireç katkılı Hamur rengi: 10 YR 5/1 gray. Astar içte ve dışta parlak yüzeyli ve pürüzsüz yapılmıştır. Astar İç-Dış: Gley 1 2.5/N black.

Ref: Gürler 1994, Çiz. 32, 104-105. Tuluk 2001, Taf. Abb. 7a. KatNr. 11. (M.Ö 3 yüzyılın İkinci çeyreği) *Tek başına Meander kullanımı için bkz.* Dereboylu 2001, Taf.13 ,61, Taf. 23, 207,231,215; Kenyon- Crowfoot- Crowfoot 1957, fig. 62, 4, Fig.

63, 1; Laumonier 1977, Taf. 47, 9222, 9543; Hayes 1991, Fig. VI, 11, Fig. 7, 17, Fig. VIII, 23; Mitsopoulos- Leon 1991, Taf. 81, D 34, Taf. 86, D 52.

Kat. No: E 81

Ağız Çapı: 15 cm (?) **Yükseklik:** 2.8 cm **Cidar:** 9 mm

Yarım küre gövdeli kabartmalı kâse ağız parçası. Bordür kısmında meander dizini izlenir. Olasılıkla altında ion kymathionu yer almalıdır. Meander bezemesinin köşe dönüşleri izlenebilmektedir. Hamur, ince gözenekli, sık dokulu, yumuşak. Mika, kum ve seyrek kireç katkılı Hamur rengi: 10 YR 5/1 gray. Astar içte ve dışta parlak yüzeyli ve pürüzsüz yapılmıştır. Astar İç-Dış: Gley 1 2.5/N black.

Ref: Meander kullanımı için bkz. Dereboylu 2001, Taf.13 ,61, Taf. 23, 207,231,215; Kenyon- Crowfoot- Crowfoot 1957, fig. 62, 4, Fig. 63, 1; Laumonier 1977, Taf. 47, 9222, 9543; Hayes 1991, Fig. VI, 11, Fig. 7, 17, Fig. VIII, 23; Mitsopoulos- Leon 1991, Taf. 81, D 34, Taf. 86, D 52.

Kat. No: E 82

Ağız Çapı: - **Yükseklik:** 3.4 cm **Cidar:** 8 mm

Yarım küre gövdeli kabartmalı kâse gövde parçası. Bordür kısmında meander dizini izlenir. Olasılıkla altında ion kymathionu yer almalıdır. Meander bezemesinin köşe dönüşleri izlenebilmektedir. Hamur, ince gözenekli, sık dokulu, yumuşak. Mika, kum ve seyrek kireç katkılı Hamur rengi: 10 YR 5/1 gray. Astar içte ve dışta parlak yüzeyli ve pürüzsüz yapılmıştır. Astar İç-Dış: Gley 1 2.5/N black.

Ref: Meander kullanımı için bkz. Dereboylu 2001, Taf.13 ,61, Taf. 23, 207,231,215; Kenyon- Crowfoot- Crowfoot 1957, fig. 62, 4, Fig. 63, 1; Laumonier 1977, Taf. 47, 9222, 9543; Hayes 1991, Fig. VI, 11, Fig. 7, 17, Fig. VIII, 23; Mitsopoulos- Leon 1991, Taf. 81, D 34, Taf. 86, D 52.

Kat. No: E 83

Ağız Çapı: 15 cm (?) **Yükseklik:** 2.8 cm **Cidar:** 9 mm

Yarım küre gövdeli kabartmalı kâse ağız parçası. Bordür kısmında meander dizini izlenir. Olasılıkla altında ion kymathionu yer almalıdır. Meander bezemesinin köşe dönüşleri izlenebilmektedir. Hamur, ince gözenekli, sık dokulu, yumuşak. Mika, kum

ve seyrek kireç katkılı Hamur rengi: 10 YR 5/1 gray. Astar içte ve dışta parlak yüzeyle ve pürüzsüz yapılmıştır. Astar İç-Dış: Gley 1 2.5/N black.

Ref: Meander kullanımı için bkz. Dereboylu 2001, Taf.13 ,61, Taf. 23, 207,231,215; Kenyon- Crowfoot- Crowfoot 1957, fig. 62, 4, Fig. 63, 1; Laumonier 1977, Taf. 47, 9222, 9543; Hayes 1991, Fig. VI, 11, Fig. 7, 17, Fig. VIII, 23; Mitsopoulos- Leon 1991, Taf. 81, D 34, Taf. 86, D 52.

Kat. No: E 84

Ağız Çapı: 14 cm

Yükseklik: 2.1 cm

Cidar: 8 mm

Yarım küre gövdeli kabartmalı kâse gövde parçası. Bordür kısmında ion kymathionu hemen altında alt alta iki kabartma çizgi altında meander dizini. Olasılıkla meander süslemelerinin devamında aralarında çapraz süslemeleri yer almalıdır. Hamur, ince gözenekli, sık dokulu, yumuşak. Mika, kum ve seyrek kireç katkılı Hamur rengi: 10 YR 5/1 gray. Astar içte ve dışta parlak yüzeyle ve pürüzsüz yapılmıştır İç Astar: 10 YR 3/1 very dark gray. Dış yüzey iki renk görünümü vardır. İon Kymathionu olan alan: 10 YR 3/1 very dark gray meander bölümü: 10 YR 4/3 brown.

Ref: Gürler 1994, Çiz. 32, 104-105. Tuluk 2001, Taf. Abb. 7a. KatNr. 11. (M.Ö 3 yüzyılın İkinci çeyreği) Tek başına Meander kullanımı için bkz. Dereboylu 2001, Taf.13 ,61, Taf. 23, 207,231,215; Kenyon- Crowfoot- Crowfoot 1957, fig. 62, 4, Fig. 63, 1; Laumonier 1977, Taf. 47, 9222, 9543; Hayes 1991, Fig. VI, 11, Fig. 7, 17, Fig. VIII, 23; Mitsopoulos- Leon 1991, Taf. 81, D 34, Taf. 86, D 52.

Kat. No: E 85

Ağız Çapı: -

Yükseklik: 2.8 cm

Cidar: 9 mm

Yarım küre gövdeli kabartmalı kâse ağız parçası. Bordür kısmında meander dizini izlenir. Olasılıkla altında ion kymathionu yer almalıdır. Meander bezemesinin köşe dönüşleri izlenebilmektedir ve meander süslemelerinin devamında aralarında çapraz süslemeleri yer alır. Hamur, ince gözenekli, sık dokulu, yumuşak. Mika, kum ve seyrek kireç katkılı Hamur rengi: 10 YR 5/1 gray. Astar içte ve dışta parlak yüzeyle ve pürüzsüz yapılmıştır. Astar İç-Dış: Gley 1 2.5/N black.

Ref: Meander kullanımı için bkz. Dereboylu 2001, Taf.13 ,61, Taf. 23, 207,231,215; Kenyon- Crowfoot- Crowfoot 1957, fig. 62, 4, Fig. 63, 1; Laumonier 1977, Taf. 47, 9222, 9543; Hayes 1991, Fig. VI, 11, Fig. 7, 17, Fig. VIII, 23; Mitsopoulos- Leon 1991, Taf. 81, D 34, Taf. 86, D 52.

Kat. No: E 86

Ağız Çapı: 14 cm

Yükseklik: 4 cm

Cidar: 8 mm

Yarım küre gövdeli kabartmalı kâse kenar ve gövde parçası. Bordürde sekiz petalli rozet dizini altta ve üstte kabartma çizgi ile sınırlandırılmıştır. Hamur, sert ve gözenekli dokulu, kireç ve seyrek mika katkılı 5YR 5/4 brown. Astar iç ve dış yüzde parlak, pürüzlü yüzeyli 2.5YR 4/4 reddish brown.

Ref: Courby 1922, 379, Abb. 76,3; Hayes 1991, Abb. 6,8; Laumonier 1977, taf 47, 5985, 5987. Rozet için bkz. Kossatz 1990, Taf. 31, Abb. 25, M 420; Taf. 45, Abb. 40, M 680; Mitsopoulos- Leon 1991, Taf. 84, D 45, Taf. 87, D 55; Rogl 2001, Taf. 60, RB 3; Başaran 2008, 189, Res. 9.

Kat. No: E 87

Ağız Çapı: 12 cm

Yükseklik: 4.2 cm

Cidar: 9 mm

Yarım küre gövdeli kabartmalı kâse kenar parçası. Bordürde sekiz petalli rozet dizini altta ve üstte kabartma çizgi ile sınırlandırılmıştır. Calyx bölümünde olasılıkla bitkisel süsleme yer almalıdır. Hamur, sert ve gözenekli dokulu, kireç ve seyrek mika katkılıdır. Hamur rengi: 2.5 Y 5/1 gray. İç ve dış astar, mat hafif pürüzlü yapılmıştır. Kasenin dış yüzünde astarda dökülmeler olmuştur. İç-dış astar: Gley 1 2.5/ N black.

Ref: Courby 1922, 387, Abb. 80, 8; Laumonier 1977, Taf. 42, 323; Dereboylu 2001, Taf. 13, 60.

Kat. No: E 88

Ağız Çapı: 13 cm

Yükseklik: 4.2 cm

Cidar: 9 mm

Yarım küre gövdeli kabartmalı kâse kenar parçası. Bordürde sekiz petalli rozet dizini altta ve üstte kabartma çizgi ile sınırlandırılmıştır. Calyx bölümünde bitkisel süsleme

çıkışları görülür. Hamur, sert ve sıkı dokuludur. Az miktarda kireç ve mika katkıdır. Hamur rengi: 2.5 Y 5/1 gray. İç ve dış astar, mat hafif pürüzlü yapılmıştır. Kasenin dış yüzünde astarda dökülmeler olmuştur. İç-dış astar: Gley 1 2.5/ N black.

Ref: Courby 1922, 387, Abb. 80, 8; Laumonier 1977, Taf. 42, 323; Dereboylu 2001, Taf. 13, 60.

Kat. No: E 89

Ağız Çapı: 14 cm

Yükseklik: 3.6 cm

Cidar: 8 mm

Yarım küre gövdeli kabartmalı kâse kenar ve gövde parçası. Bordürde sekiz petalli rozet dizini altta ve üstte kabartma çizgi ile sınırlandırılmıştır. Hamur, sert ve gözenekli dokulu, kireç ve seyrek mika katkıdır. 2.5 Y 4/1 gray. İç ve dış astar, mat hafif pürüzlü yapılmıştır. Kasenin dış yüzünde astarda dökülmeler olmuştur. İç-dış astar: Gley 1 2.5/ N black.

Ref: Rozet için bkz; : Courby 1922, 387, Abb.80,6; Hellström 1965, Taf. 11, 138-141; Laumonier 1977, Taf. 44, 4275 Dereboylu 2001, Taf. 17, 122.

Kat. No: E 90

Ağız Çapı: 12 cm

Yükseklik: 2.9 cm

Cidar: 9 mm

Yarım küre gövdeli kabartmalı kâse kenar parçası. Bordürde sekiz petalli rozet dizini altta ve üstte kabartma çizgi ile sınırlandırılmıştır. Calyx bölümünde olasılıkla bitkisel süsleme yer almalıdır. Hamur, sert ve gözenekli dokulu, kireç ve seyrek mika katkıdır. Hamur rengi. 2.5 Y 4/1 gray. İç ve dış astar, mat hafif pürüzlü yapılmıştır. Kasenin dış yüzünde astarda dökülmeler olmuştur. İç-dış astar: Gley 1 2.5/ N black.

Ref: Courby 1922, 387, Abb. 80, 8; Laumonier 1977, Taf. 42, 323; Dereboylu 2001, Taf. 13, 60.

Kat. No: E 91

Ağız Çapı: 14 cm (?)

Yükseklik: 2.9 cm

Cidar: 6 mm

Yarım küre gövdeli kabartmalı kâse kenar ve gövde parçası. Bordür kısmında kabartma iki çizgi arasında çiftli spiral dizisi yer alır. Hamur, ince gözenekli, sık dokulu, yumuşak ve hamuru mika, kum ve seyrek kireç katkıdır. Kasenin dış yüzeyinde

astar iki renk izlenmektedir. Hamur rengi 2.5YR 5/6 red.. Astar içte ve dışta parlak kaygan Dış astar: Dudaktan bordüre: 10 R 5/6 red altında ise: 10 R 4/2 weak red İç astar 10 R 5/6 red

Ref: Çiftli spiral için; Courby 1922, 379, Fig. 76.12; Loumonier 1977, lev. II. 4776, lev. 105.4335, 4999, lev. 55. 9062; Parlasca 1982, 180; Kossatz 1990, Taf. 3, Abb. 9. M212; Gürler 2000, Çiz. 3; Retroff- Oliver 2003, Pl. 104. 602; Duman 2010, XLIV, F 56; Gürler 1994, Çiz.34, 119.

Kat. No: E 92

Ağız Çapı: 18 cm

Yükseklik: 4.2 cm

Cidar: 4 mm

Yarım küre gövdeli kabartmalı kâse kenar- gövde parçası. Kenarda alt alta iki kabartma çizgi altında meander dizini. Meander aralarında çapraz süslemeleri. Hamur sert ve sıkı dokulu yoğun mika, seyrek kireç katkılı 7.5YR 5/4 brown. Astar iç ve dış yüzde metalik astarlı Gley 1 3/N very dark gray.

Ref: Retroff- Oliver 2003, Pl.101, 578 Tuluk 2001, Taf. 139,Abb.11c KatNr. 17.

Kat. No: E 93

Ağız Çapı: 16 cm

Yükseklik: 5.2 cm

Cidar: 6 mm

Yarım küre gövdeli kabartmalı kâse kenar ve gövde parçası. Dışa kalınlaştırılmış ağız profiline sahip parçanın çerçevesinde uçar pozisyonda, sağa doğru ilerleyen uçan Eroslar görülmektedir altında ise olasılıkla eğreti başlangıcı görülür. Hamur, sert ve gözenekli dokulu, kireç ve seyrek mika katkılı Hamur rengi: 5YR 5/6 red. Astar iç ve dış yüzde parlak, pürüzsüz yüzeyli 2.5 YR 5/6 red.

Ref: Saygılı 2011, Çiz.10, Lev. 17, 70. (2. Yüzyılın ilk çeyreği)

Madalyonlar

Kat. No: E 5-E 6- E7

Ağız Çapı:-

Yükseklik: 5.2 cm

Cidar: 4 mm

Yarım küre gövdeli kabartmalı madalyon parçası. Madalyonda rozete ait dört petal görülebilmektedir, Petallerin uçları arasında birer kabartma nokta yer alır. Gövde parçası. Beşgen olarak yapılan ağ motifli düz bir hat oluşturacak şekilde değil

noktaların birleşmesi ile yapılmıştır. Kabın gövdesinde izlenen ağ motiflerinin ortasına rozet yapılmıştır Az miktarda kireç ve azmiktarda mika izlenmektedir. Hamur rengi: 5 YR 5/4 reddish brown. İç-dış astar: 5 YR 4/4 reddish brown

Ref: Ziegenaus- De Luca 1968, Taf 45, Nr. 192; Hausmann 1996, Taf. 42, 224, Taf. 45, 251; Anlağan 2001, 60- 61.

Kat. No: E 94

Kaide Çapı: 16 cm **Yükseklik:** 2.2 cm **Cidar:** 9 mm

Yarım küre gövdeli kabartmalı kâse madalyon parçası. Etrafı bir sıra kabartma çizgi ile çevrili rozet. Hamur yumuşak ve sıkı dokulu seyrek mika katkılı astar yarı mat hafif pürüzlü yapılmıştır. Hamur rengi: 10 YR 4/1 dark gray. Astar İç-dış: 10 YR 2/1 Black.

Ref: Rotroff-Oliver 2003, Pl.81, 468.

Kat. No: E 95

Kaide Çapı: 16 cm **Yükseklik:** 1.3 cm **Cidar:** 9 mm

Yarım küre gövdeli kabartmalı kâse madalyon parçası. Etrafı bir sıra kabartma çizgi ile çevrili, tek bir merkezden açılan sarmal yapan altı petalli rozet yer alır. Hamur yumuşak ve sıkı dokulu seyrek mika katkılı 5YR 6/6 redish yellow. Astar yarı mat, hafif pürüzlü yüzeyli 7.5YR 2.5/1 black.

Kat. No: E 96

Kaide Çapı:- **Yükseklik:** 2.2 cm **Cidar:** 9 mm

Yarım küre gövdeli kabartmalı kâse madalyon parçası. Madalyonda merkezde sekiz petalli rozetin petallerinin uç bölümlerinde tekrar ikili yaprak çıkarak yapılmış olasılıkla 18 petalli rozetin oluşturduğu madalyon yapılmıştır. Hamur rengi: 10 YR 5/1 gray. Astar mat ve hafif pürüzlüdür. İç-Dış astar: 10 YR 4/1 dark dray.

Kat. No: E 97

Kaide Çapı:- **Yükseklik:** 1 cm **Cidar:** 10 mm

Yarım küre gövdeli kabartmalı kâse madalyon parçası. Madalyonda sekiz petalli rozetin petalleri arasında birer kabartma nokta yer alır. Hamur yumuşak ve sıkı dokulu, seyrek mika katkılı 7.5 YR 7/3 pink. Astar içte ve dışta, mat pürüzlü yüzeyli, dökülmüş.

Ref: Kossatz 1990, Abb. 2, M47; benzer yaprak betimlemeleri için bkz. Waage 1948, Fig. 14. 9-10.

Figürlü Süslemeliler:

Kat. No: E 98

Ağız Çapı:13 (?)

Yükseklik: 1 cm

Cidar: 6 mm

Olasılıkla yarım küre gövdeli kabın gövde parçası hareket halinde yapılmış olan figür üzerinde peplos yapılmış ve arkasında uçuşur şekilde yapılmış olan perelini figürün çok hareketli olarak yapılmıştır. Ayrıca bordürde derin bir yiv altında ion chymationu altta kabartma çizgi ile sınırlandırılmış. Hamur yumuşak, sıkı dokulu, kireç, kum ve seyrek mika katkılıdır. Hamur rengi: 2.5YR 6/6 light red. Kasenin dış yüzünde iki farklı astar izlenmektedir. Dış yüzde ion kymathionuna kadar izleyebileceğimiz metalik görünümlü 10R 4/1 dark reddish gray. Hemen altında 2.5 YR 4/6 red, İç yüzde ise 2.5 YR 4/6 red astar rengine sahiptir.

Kat. No: E 99

Ağız Çapı:-

Yükseklik: 4.3 cm

Cidar: 6 mm

Olasılıkla yarım küre gövdeli kabın gövde parçası. Olasılıkla Kat. No: **E 98** aynı kaba aittir. Himationu göğsünün altından verilmiş ve sağ kolu yukarıda sağ bacağı öne doğru atılmış hareket halinde verilmiştir. Önünde oturur halde yer alan köpek başını hareketli olan figüre doğru çevirmiştir. Köpeğin hemen üzerinde yer alan kantharos sahne ile bir bağlantısı olmamakla birlikte olasılıkla doldurma motif olarak kullanılmıştır. Hamur yumuşak, sıkı dokulu, kireç, kum ve seyrek mika katkılıdır. Hamur rengi: 2.5YR 6/6 light red. Kasenin dış yüzünde iki farklı astar izlenmektedir. Dış yüzde parçanın yarısına kadar izleyebileceğimiz metalik görünümlü 10R 4/1 dark reddish gray. Hemen altında 2.5 YR 4/6 red, İç yüzde ise 2.5 YR 4/6 red astar rengine sahiptir.

Kat. No: E 100

Ağız Çapı:- **Yükseklik: 5.2 cm** **Cidar: 6 mm**

Yarım küre gövdeli kabın gövde parçası. Karşılıklı bir birine doğru hareket halinde olan iki figür yer almaktadır. Olasılıkla bu iki figür eros olmalıdır. Hamur yumuşak sıkı dokuludur ve az mikarda kireç ve mika katkılıdır. Hamur rengi: 7.5 YR 6/6 reddish yellow. İç ve dış yüzde astar metalik görünümlü yapılmıştır. İç-dış astar:10 YR 2/1 black

Kat. No: E 101

Ağız Çapı:- **Yükseklik: 5.2 cm** **Cidar: 6 mm**

Yarım küre gövdeli kabın gövde parçası. Bördür bölümünde izlenen barçanın ion kymathion bölümü sağlam kalmıştır. Calyx bölümünde olasılıkla kalkanına yaslanmış şekilde yapılan bir figür yer almaktadır. Olasılıkla kısa kyhtonyla bir savaşıya ait olan bu figürdür. Hamuru yumuşak ve gözenekli olarak yapılmıştır. Az miktarda kireç ve mika izlenmektedir. Hamur rengi: 10 YR 5/4 yellowish brown. Astar iç-dış: 10 YR 3/2 very dark grayish brown.

Kat. No: E 102

Ağız Çapı:- **Yükseklik: 5.2 cm** **Cidar: 6 mm**

Yarım küre gövdeli kabın gövde parçası. Kabın gövde parçasında yer alan yunus balığı izlenmektedir. Olasılıkla gövdeyi tamamen dönen yunus balıklarının devamı olmalıdır. Bu sıranın üzerinde bitkisel bir bordür yapılmıştır. Yunus balıkları ek başına da betimlemiş olabilir ya da Eros'da aynı kap üzerinde betimlenmiş olabilir. Hamuru sert ve sıkı dokuludur. Hamur rengi:2.5 Y 4/1 dark gray. Astar içte ve dışta metalik görünümlü olarak yapılmıştır. Astar iç-dış: Gley 1 2.5/N black.

Ref: Rotroff-Oliver 2009, Pl. 75, 446.

Kat. No: E 103

Ağız Çapı:13 cm **Yükseklik: 5.2 cm** **Cidar: 6 mm**

Yarım küre gövdeli kabın ağız kenar parçası. Kabın ağız kenar parçasında bördür bölümünde ion kymathionu yapılmış ve calyx bölümünde ise hareketli halde köpek betimi yer alır. Hamuru yumuşak ve sıkı dokulu yapılmıştır. Az miktarda mika izlenmektedir. Hamur rengi: 10 YR 5/1 gray. Kasenin iç ve piş astarı parlak ve pürüzsüz yüzevidir. İç-Dış astar: Gley 1 2.5/N black.

Ref: Bordür bölümü için bkz. Derboylu 2003, Taf. 20.167.

Kat. No: E 104**Ağız Çapı:-****Yükseklik: 3.8 cm****Cidar: 5 mm**

Yarım küre gövdeli kabın gövde parçası. Kabın gövde parçası üzerinde hareket halinde koşar pozisyonda yapılmış köğek betimi izlenmektedir ilk sıradakilerin yalnızca patileri izlenebilmekle birlikte ikinci sırada ise betimlenen figür baş ve gövde izlenebilir. Olasılıkla kabın pişirmeden kaynaklı renk dalgalanması izlenmektedir. Hamuru yumuşak sık dokulu ve seyrek kireç katlısı görülür. Hamur rengi: 7.5 YR 5/4 brown astar ise iç ve dış yüzeyde yarı mat hafif pürüzlü yapılmıştır. İç-Dış astar: 2.5 YR 5/6 Red

Kat. No: E 104**Kaide Çapı: 5.2 cm****Yükseklik: 2.9 cm****Cidar: 5 mm**

Yarım küre gövdeli kabın kaide parçası. Bu örnekte her iki tarafta da olasılıkla klineye ait olan ayaklar görülür. Klinelerin altında doldurma motifi olarak nokta rozetler yapılmıştır. Madalyon bölümünde herhangi bir bezeme yapılmamıştır. Fakat olasılıkla atölyeye ait olan “N” mührü vardır. Olasılıkla çömlekçi atölyesine ait olmalıdır. Hamuru yumuşak sık dokulu ve seyrek kireç katlısı görülür. Hamur rengi: 2.5 Y 5/3 light olive brown, astar ise iç ve dış yüzeyde parlak ve metalik görünümlü hafif pürüzlü yapılmıştır İç-Dış astar: 2.5Y 5/2 grayish brown.

Megara kalıp: (Levha XXIV)**Uzun Taç Yapraklılar:****Kat. No: E 106****Kaide Çap: 6 cm****Yükseklik: 4.3 cm****Cidar: 1 cm**

Kaide parçası. Gövde üzerinde üst üste bindirilmiş, sivri uçlu, küçük yaprak dekoru görülmektedir. . Kabın dış yüzünde ve kaide bölümünde herhangi atölyeye ait olduğunu gösteren bir grafitti ya da mühüre rastlanılmamıştır. Hamur sert ve sıkı dokulu seyrek mika, kireç ve kum katlı. 5 YR 7/4 pink . Astar mat, pürüzsüz yüzeyli, hamur renginde astarlanmıştır.

Bördür Süslemesi

Kat. No: E 107**Ağız Çap:** 18 cm**Yükseklik:** 6 cm**Cidar:** 1 cm

Ağız kenar parçası. Ağız kenarın hemen altından iki sıra yiv arasına rozet süslemeleri yapılmıştır. Kalıp parçasında izlenebilen tek bölümü bördürdür. Kalıbın dış yüzü mat hafif pürüzlüdür. Hamur sert ve sıkı dokulu seyrek mika, kireç ve kum katkıdır. Hamur rengi: 10 YR 6/3 pale brown. İç-Dış astar: 7.5 YR 7/4 pink.

Bindirme Yaprak Süslemeliler:**Kat. No: E 108****Ağız Çap:** 18 cm**Yükseklik:** 6 cm**Cidar:** 1 cm

Ağız kenar parçası. Gövde üzerinde üst üste bindirilmiş, sivri uçlu, küçük yaprak dekoru görülmektedir. Bindirme yaprakların hemen üzerinde bordür bölümü oluşturulmuş ion kymathionu yapılmıştır. Kabın dış yüzünde herhangi atölyeye ait olduğunu gösteren bir grafitti ya da mührü rastlanılmamıştır. Hamur sert ve sıkı dokulu seyrek mika, kireç ve kum katkıdır. Hamur rengi: 5 YR 6/2 light reddish brown Astar mat, pürüzsüz yüzeyle, hamur renginde astarlanmıştır.

Kurşun Sırlı Seramikler (Levha XXVI- XXVIII)**Skyphos****Kat. No: F 1****Ağız Çap:** 11 cm**Yükseklik:** 3.8 cm**Cidar:** 3 mm

Skyphos ağız kenarı, volütlü tutamak ve gövde parçası. Kulp halka şeklinde yapılmıştır. Gövde üzerinde kabartma şeklinde yapılmış nokta bezemeler yer alır. Hamuru, Sıkı dokulu sert, seyrek kireç ve mika katkıdır. Hamur Rengi: 7.5YR 8/2 pinkish white Astar rengi iç-dış: 7.5 YR 5/8 strong brown.

Kat. No: F 2**Ağız Çap:** 11 cm (?)**Yükseklik:** 1.8 cm**Cidar:** 0.3 m

Skyphos ağız kenar parçası. Gövde üzerinde kabartma şeklinde yapılmış nokta bezemeler yer alır Yumuşak hamurlu, sıkı dokulu, bol mika katkıdır. 7.5YR 7/4 pink.

Metalik görünümlü, Astar rengi iç: 10 YR 5/8 yellowish brown, Astar rengi dış: dış yüzde çimen yeşili alacalı.

Kat. No: F 3

Ağız Çap: 12 cm

Yükseklik: 5.2 cm

Cidar: 4 mm

Skyphos ağız kenarı, volütlü tutamak ve gövde parçası. Olasılıkla kulp halka şeklinde yapılmıştır. Gövde üzerinde kabartma şeklinde yapılmış nokta bezemeler ile rozetler yapılmıştır. Hamuru, Sıkı dokulu sert, seyrek kireç ve mika katkılıdır. Hamur Rengi: 7.5YR 7/4 pink Astar rengi iç: 10 YR 6/8 brownish yellow. Astar rengi dış: 5 GY 4/2 dark grayish green.

Kat. No: F 4

Ağız Çap: 12 cm

Yükseklik: 2.6 cm

Cidar: 2 mm

Skyphos ağız kenarı, volütlü tutamak ve gövde parçası. Olasılıkla kulp halka şeklinde yapılmıştır. Gövde üzerinde uzun taç yaprağı yer alır. Hamuru, Sıkı dokulu sert, seyrek kireç ve mika katkılıdır. Hamur Rengi: 10 YR 7/4 very pale brown Astar rengi iç: 7.5 YR 5/8 strong brown.

Ref: Form için bkz. Hochuli- Gysel 1974, Taf. 17, I 13; Rosetler için bkz. Hochuli- Gysel 1974, Taf. 32, S. 83, 8-11; Uzun Taç yaprakları için bkz. Hochuli- Gysel 1974, Taf. 35, S. 95, 7.

Kat. No: F 5

Ağız Çap: 12 cm

Yükseklik: 1.8 cm

Cidar: 3 mm

Skyphos ağız kenar parçası. İç içe geçmiş halkalar yapılmıştır. Yumuşak hamurlu, sıkı dokulu, bol mika katkılıdır. Hamur Rengi: 10 YR 7/3 very pale brown. Metalik görünümlü, Astar rengi iç: 10 YR 5/8 yellowish brown, Astar rengi dış: dış yüzde çimen yeşili alacalı ve dışta dökülmüş, korezyonlu.

Kat. No: F 6

Ağız Çap: 12 cm

Yükseklik: 1.8 cm

Cidar: 3 mm

Skyphos ağız kenarı ve volütlü çıkışı görülmektedir. Sert hamurlu, sıkı dokulu, seyrek kireç ve mika katkıdır. Hamur Rengi: 7.5YR 7/4. Metalik görünümlü, kaygan; Astar rengi iç: 5Y 6 /6 olive yellow, Astar rengi iç: çimen yeşili.

Ref: Tutamak formu için bkz. Pinkwart 1972, Abb. 17, Kat. 11.

Kat. No: F 7

Ağız Çap: 11 cm (?) **Yükseklik:** 2.2 cm **Cidar:** 4 mm

Skyphos ağız kenarı ve volütlü çıkışı görülmektedir. Sert hamurlu, sıkı dokulu, seyrek kireç ve mika katkıdır. Hamur Rengi: 7.5YR 7/4 pink. Metalik görünümlü, kaygan; Astar rengi iç: 5Y 6 /6 olive yellow, Astar rengi iç: çimen yeşili.

Ref: Tutamak formu için bkz. Pinkwart 1972, Abb. 17, Kat. 11.

Kat. No: F 8

Ağız Çap: - **Yükseklik:** 3.2 cm **Cidar:** 4 mm

Gövde üzerinde kabartma şeklinde yapılmış iri yaprak üzerinde çift uçlu spiral betimlemesi. Hamuru, Sıkı dokulu sert, seyrek kireç ve mika katkıdır. Hamur Rengi: 7.5YR 8/4 pink. Astar rengi iç: mat Gley 1 6/5G pale green, dışta parlak ve kaygan 10 YR 6/8 brownish yellow.

Ref: Yaprak için bkz. Hochuli- Gysel 1974, Taf. 33, S. 88, 16.

Kat. No: F 9

Ağız Çap: - **Yükseklik:** 4.1 cm **Cidar:** 4 mm

Gövde parçası üzerinde akanthus yaprağı yer alır. Akantus yaprağının dolgun yuvarlak yüzeyle damarları ve damla şeklindeki gözler yapılmıştır.

Kat. No: F 10

Ağız Çap: 11 cm (?) **Yükseklik:** 3.2 cm **Cidar:** 5 mm

Skyphos ağız kenarı, volütlü kulp ve gövde parçası. Gövde üzerinde toplu iğne başı büyüklüğünde çıkıntılardan oluşan bir kompozisyona sahiptir. “ Nuppendekor” olarak

da tanımlanan bu kompozisyonudur. Yumuşak hamur, seyrek dokulu, çok az mika, mineral ve seramik parçacığı katkılıdır. Hamur Rengi: 10YR 7/2 light gray, kötü pişirimli. Metalik görünümlü; Astar rengi iç: 2.5Y 5/6 light olive brown, Astar rengi dış: çimen yeşili.

Ref: Bezeme için bakınız; Oransay 2001, fig. 25.

Kat. No: F 11

Ağız Çap:-

Yükseklik: 5.3 cm

Cidar: 4 mm

Skyphos, gövde parçası. Gövde üzerinde kabartma şeklinde uzun taç yaprağı süslemeli. Sert hamurlu, sıkı dokulu, bol mika katkılıdır. Hamur Rengi:7.5YR 7/4 pink. Metalik görünümlü; Astar rengi iç: 10 YR 7/6 yellow, dış yüzde ağız kenarında çimen yeşili, korezyonlu (vitrification)

Kat. No: F 12

Ağız Çap: 12 cm

Yükseklik: 2.8 cm

Cidar: 5 mm

Skyphos ağız kenarı . Sert hamurlu, sıkı dokulu, az miktarda mika katkılıdır. Hamur Rengi:7.5YR 6/4 light brown. Metalik görünümlü; Astar rengi iç: 2.5 Y 7/ yellow, Astar rengi dış: 10 Y 5 GY 3/4 dark olive. Skyphosun gövdesinin üzerinde üç adet nokta kabartma ve yaprak yapılmıştır.

Kat. No: F 13

Kaide Çap: 5 cm

Yükseklik: 2.4 cm

Cidar: 5 mm

Skyphos kaide, gövde parçası. Halka şekilli alçak kaidelidir. Koyu krem renkli hamur sert ve gevşek dokulu, gözenekli, mika katkılıdır. Hamur Rengi: 5YR 8/4 pink. Astar rengi iç: mat sarı glazürlü, 10 YR 5/6 yellowish brown Astar rengi dış: 10 Y- 5 GY 4/2 dark grayish olive. kaygan yüzeyle.

Ref: Bezeme için bakınız; Oransay 2001, fig. 25,26

Kat. No: F 14

Kaide ap: 5 cm

Yükseklik: 2.9 cm

Cidar: 5 mm

Skyphos kaide, gövde parçası. Ağız bölümü korunamamış ve gövde üzerinde sarmaşık dallarıyla çevrelenmiştir. Süsleme hemen altında bir halka kaide ile sınırlandırılmıştır. Hamur sert ve hafif gevşek dokulu, az miktarda mika katkılıdır. Astar rengi iç: 2.5Y 6/8 olive yellow Astar rengi dış: 10 Y- 5 GY 3/4 dark olive green.

Ref: Oransay 2001, fig. 15. Atik 1995, No:16 Abb. 15 (kalıp) , Abb. 17 (kap parçası) Augustus Dönemi katmanından bulunmuştur.

Kat. No: F 15

Ağız apı: 12 cm

Yükseklik: 2.8 cm

Cidar: 5 mm

Skyphos ağız kenarı. Sert hamurlu, sıkı dokulu, az miktarda mika katkılıdır. Hamur Rengi:7.5YR 6/4 light brown. Metalik görünümlü; Astar rengi iç: 2.5 Y 7/6 light olive brown. Astar rengi dış: 5 GY 3/4 dark olive green. Skyphosun gövdesinin üzerinde üç adet nokta kabartma ve üç adet asma yaprakları yapılmıştır.

Ref: Oransay 2001, fig. 15. Atik 1995, No:16 Abb. 15 (kalıp) , Abb. 17 (kap parçası) Augustus Dönemi katmanından bulunmuştur.

Kat. No: F 16

Kaide ap: 5 cm

Yükseklik: 3 cm

Cidar: 5 mm

Skyphos kaide, gövde parçası. Ağız bölümü korunamamış ve gövde üzerinde sarmaşık dallarıyla çevrelenmiştir. Sarmaşıkların arasında olasılıkla rozet yapılmıştır. Süsleme hemen altında bir halka kaide ile sınırlandırılmıştır. Hamur sert ve hafif gevşek dokulu, az miktarda mika katkılıdır. Hamur Rengi: 10 YR 7/3 very pale brown. Astar rengi içi ve dışı yoyğun şekilde aşınmıştır ve korezyona maruz kalmıştır. (vitrification)

Ref: Oransay 2001, fig. 15. Atik 1995, No:16 Abb. 15 (kalıp) , Abb. 17 (kap parçası) Augustus Dönemi katmanından bulunmuştur.

Kat. No: F 17

Kaide ap:5 cm

Yükseklik: 3 cm

Cidar: 5 mm

Skyphos, yüksek halka kaide parçası. Orta sert hamur, ince gözenekli, çok az mika katkılı Hamur Rengi: 7.5YR 8/3 pink Astar rengi iç-dış: 2.5 Y 7/8 yellow. Astar rengi dış: 10 Y- 5 GY 3/4 dark olive green.

Kat. No: F 18

Ağız Çapı: 16 cm

Yükseklik: 3.2 cm

Cidar: 5 mm

Krater, ağız kenarı ve gövde parçası. Ağız kenarı üstte ince, dışa dirsekli. Gövde üzerinde kabartma şeklinde tek sıra, tek uçlu spiral dizisi yapılmıştır. Sert hamur; gevşek dokulu, az mika ve bol taşçık katkılı 7.5YR 8/3 pink. Metalik görünümlü, Astar rengi iç : 2.5Y 6/8 olive yellow, Astar rengi dış : 10 Y- 5 GY 3/4 dark olive green.

Lagynoslar: (Levha XXIX- XXXIII)

Kat. No: G 1

Ağız çapı: 4 cm

Yükseklik: 5.2 cm

Cidar: 5 mm

Ağız kenar kulp parçası. Hafif dışa dönük ağızlı silindik boyunludur. Dudağın hemen altından burğu şeklinde kulp çıkmaya başlar. Hamur Tanımı: Sert sıkı dokulu ve mika ve az miktarda kireç katkılıdır. Hamur Rengi:10 YR 6/3 pale brown. Astar Rengi İç – Dış: 10 YR 7/4 very pale brown. Mat hafif pürüzlü.

Ref: Rotroff 1997, kat. No: 1530 M.Ö 115-86, Edwards 1965, 21 fig.10.

Kat. No: G 2

Ağız çapı: 3.8 cm

Yükseklik: 10.7 cm

Cidar: 6 mm

Ağız kenar kulp parçası. Dudak bölümünde bant yapılmıştır. Silindirik boyuna sahip olan bu parçada omuza geçiş bölümünde kırılmıştır. Fakat bu dönüşün olduğu bölümde yapılan dalgalı bir kurdele betimi yapılmıştır ama dudakta kullanılan bant kadar belirgin izlenememektedir. Hamur Tanımı: Sert sıkı dokulu ve az miktarda mika ve az miktarda kireç katkılıdır. Hamur Rengi:7.5 YR 6/4 light brown. Astar Rengi İç: Hamur renginde astarlı. Dış: 10 YR 7/4 very pale brown. Mat hafif pürüzlü. Dudakta yer alan bant: 2.5 YR 5/6 Red.

Ref: Bruneau 1970, 514 , fig.62.

Kat. No: G 3**Ağız çapı:** 3.8 cm**Yükseklik:** 3.2 cm**Cidar:** 5 mm

Ağız kenar kulp parçası. Dudak dışı çekik olasılıkla silindirik boyunludur. Dudağın hemen altından kup çıkışı görülmektedir. Beyaz zeminli olarak yapılan bu lagynosun astarı yer yer aşınmıştır. Hamur Tanımı: Sıkı dokulu ve az miktarda mika katkıdır. Hamur Rengi:7.5 YR 6/4 light brown. Astar Rengi İç: Hamur renginde astarlı. Dış: Beyaz Mat hafif pürüzlü.

Ref: Bruneau 1970, 514 , fig.62

Kat. No: G 4**Ağız çapı:** 3.8 cm**Yükseklik:** 3.2 cm**Cidar:** 5 mm

Boyun parçası. Beyaz zeminli lagynos parçasında boyundan omuza geçiş bölümünde yapılan bant ve kurdele izlenebilmektedir. Hamur Tanımı: Sıkı dokulu ve az miktarda mika katkıdır. Hamur Rengi:7.5 YR 7/4 pink Astar Rengi İç: Hamur renginde astarlı. Dış: Beyaz Mat hafif pürüzlü. Bezeme: 2.5 Y 3/1 very dark gray.

Ref: Leroux 1913,37 No:65.

Kat. No: G 5**Ağız çapı:-****Yükseklik:** 3.2 cm**Cidar:** 5 mm

Tütsülük(?) gövde parçası. Beyaz zeminli olarak yapılan bu grup yüksek ısıda fırımlandığı için yapılan bantlarda renk dalgalanmaları izlenebilir. Bandın hemen altında olasılıkla yaprak bezemesi yapılmıştır Hamur Tanımı: Sıkı dokulu ve az miktarda mika katkıdır. Hamur Rengi: 10 YR 6/4 pale brown. Astar Rengi İç: Hamur renginde astarlı. Dış: Beyaz Mat hafif pürüzlü. Bezeme: 10 YR 3/2 very dark grayish brown.

Ref: Rotroff- Oliver 2003. Plate 54 Fig 329, 321.

Kat. No: G 6

Ağız çapı: -

Yükseklik: 3.8 cm

Cidar: 6 mm

Omuz parçası. Bu parçada diğer örneklere göre daha kaliteli yapılmıştır ve gövdeye geçişte kesin bir dönüş yapan bölümde kalın bir bant yapılmıştır. Hamur Tanımı: Sıkı dokulu ve az miktarda mika ve az miktarda kireç katkılıdır. Hamur Rengi: 10 YR 5/4 yellowish brown. Astar Rengi İç: Hamur renginde astarlı. Dış: Beyaz. Yarımât pürüzsüz. Bezeme: kalın bant: 10 YR 3/2 very dark grayish brown ince bant: 10 YR 5/6 yellowish brown.

Ref: Rotroff- Oliver 2003. Plate 54 Fig 296- 287.

Kat. No: G 7

Kaide çapı: 17 cm

Yükseklik: 3.8 cm

Cidar: 6 mm

Kaide parçası. Parça omuz bölümüne kadar ele geçmiştir. Kaide üzerinde bant yapılmıştır. Omuza geçişte kalın bir bant yapılmıştır. Hemen üzerinde ince iki bant daha yer alır. Hamur Tanımı: Sıkı dokulu ve az miktarda mika ve az miktarda kireç katkılıdır. Hamur Rengi: 7.5 YR 6/4 light brown. Astar Rengi İç: Hamur renginde astarlı. Dış: 10 YR 8/4 very pale brown. Mat hafif pürüzlü. Bezeme: kalın bant: 2.5 YR 5/6 red.

Ref: Rotroff 1997, kat. No: 1532 M.Ö 115-86.

Kat. No: G 8

Ağız çapı: -

Yükseklik: 3.4 cm

Cidar: 7 mm

Omuz parçası. Beyaz zeminli lagynoslar örneklerinden biridir. Omuz parçası olan bu örnek üzerinde olasılıkla kurdele betimi yapılmıştır. Hamur Tanımı: Sıkı dokulu ve az miktarda mika ve az miktarda kireç katkılıdır. Hamur Rengi: 7.5 YR 7/4 pink. Astar Rengi İç: Hamur renginde astarlı. Dış: 10 YR 8/2 very pale brown. Mat hafif pürüzlü. Bezeme: 2.5 YR 5/6 red.

Kat. No: G 9

Yükseklik: 1. Parça:3.2 cm 2. Parça:1.8 cm

Cidar: 1. Parça :4 mm 2. Parça: 6

mm

Aynı kaba ait olduğunu düşündüğümüz iki parça değerlendirilmeye alınmıştır. Bu parçalardan biri omuzdan gövdeye keskin bir dönüş yapan bölüme aittir. Diğeri ise kaideye doğru daralan bölüme ait olmalıdır. Hamur Tanımı: Sıkı dokulu ve az miktarda mika ve az miktarda kireç katkılıdır. Hamur Rengi: 5 YR 6/4 light reddish brown Astar Rengi İç: Hamur renginde astarlı. Dış: beyaz. Mat hafif pürüzlü. Bezeme: 2.5 YR 2.5/2 very dusky red.

Ref: Erzen- Başaran 1992, 216 Res. 11.

Kat. No: G 10

Kaide çapı: 17 cm

Yükseklik: 4.8 cm

Cidar: 5 mm

Kaide parçası. Halka kaidenin üzerinde bant yapılmıştır. Hamur Tanımı: Sıkı dokulu ve az miktarda mika ve az miktarda kireç katkılıdır. Hamur Rengi: 5 YR 7/4 pink. Astar Rengi İç: Hamur renginde astarlı. Dış: 10 YR 8/2 very pale brown. Mat hafif pürüzlü. Bezeme: 2.5 YR 5/8 red.

Ref: Rotroff 1997, kat. No: 1530 M.Ö 115-86.

Kat. No: G 11

Kaide çapı: 11 cm

Yükseklik: 4.8 cm

Cidar: 4 mm

Kaide parçası. Halka kaidenin üzerinde bant yapılmıştır. Hamur Tanımı: Sıkı dokulu ve az miktarda mika ve az miktarda kireç katkılıdır. Hamur Rengi: 7.5 YR 6/4 light brown. Astar Rengi İç: Hamur renginde astarlı. Dış: beyaz. Mat hafif pürüzlü. Bezeme: 5 YR 5/6 yellowish red.

Ref: Rotroff 1997, kat. No: 1546.

Kat. No: G 12

Kaide çapı: 20 cm

Yükseklik: 4.8 cm

Cidar: 7 mm

Tütsülük (?) kaide parçası. Parçasının dışa çıkık halka kaideye sahiptir. Kaide üzerine bant yapılmıştır. Bandın hemen üzerinde yer alan iki adet girland yapılmıştır. Bu iki girlandın arasında olasılıkla kullanılan alanı doldurma amaçlı rozet yapılmıştır. Hamur Tanımı: Sıkı dokulu ve az miktarda mika katkılıdır. Hamur Rengi: 7.5 YR 7/6 reddish

yellow. Astar Rengi İç:7.5 YR 7/4 pink. Dış: 7.5 YR 7/4 pink. Mat hafif pürüzlü. Bezeme:10 YR 6/6 brownish yellow.

Kat. No: G 13

Kaide çapı:- **Yükseklik:** 7.6 cm **Cidar:** 8 mm

Tütsülük (?) gövde parçası. Gövde üzerinde keskin bir yiv yapılmıştır ve üzerinde bant yapılmıştır. Açık zemin üzerinde yapılan bandın hemen altına sarmaşık yaprağı, olasılıkla kurdele yapılmıştır. Bu betimin hemen altında bant yapılmıştır. Yapılan bezeme iki bant arasında sınırlandırılmıştır. Bezemede renk dalgalanmaları izlenebilmektedir. Hamur Tanımı: Sıkı dokulu ve az miktarda mika katkılıdır. Hamur Rengi: 7.5 YR 7/6 reddish yellow. Astar Rengi İç: 7.5 YR 7/6 reddish yellow. Dış: 10 YR 7/4 very pale brown Mat hafif pürüzlü. Bezeme:7.5 YR 3/3 dark brown.

Ref: Rotroff- Oliver 2003. Plate 54 Fig 329, 330.

Kat. No: G 14

Kaide çapı: 24 cm **Yükseklik:** 5.7 cm **Cidar:** 8 mm

Tütsülük (?)kaide parçası. Kaide yiv ile kademelendirilip yükseltilmiştir. Kaide üzerine bant yapılmıştır. ve hemen bu bandın üstüne dikey bir şekilde yerleştirilmiş kurdelenin uç bölümleri görülmektedir ve hemen sol bölümünde kurdeleler gibi ucu sivrilmeyen, verev dönüşünü görebildiğimiz girland yerleştirilmiş olmalıdır. Olasılıkla kabın üzerinde sağ ve solda yapılmış olan girlandlar ve bunları birbirine bağlayan kurdeleler yer alır. . Hamur Tanımı: Sıkı dokulu ve az miktarda mika ve az miktarda kireç katkılıdır. Hamur Rengi: 7.5 YR 7/4 pink. Astar Rengi İç: 10 YR 8/2 very pale brown. Dış: 10 YR 8/2 very pale brown. Mat hafif pürüzlü. Bezeme: 10 R 4/8 red.

Kat. No: G 15

Kaide çapı: 25 cm **Yükseklik:** 4.9 cm **Cidar:** 6 mm

Tütsülük (?)kaide parçası. Kaide yiv ile kademelendirilip yükseltilmiştir. Kaide üzerine bant yapılmıştır. Gövde üzerinde kurdelenin uç bölümü görülmektedir. Hamur Tanımı: Sıkı dokulu ve az miktarda mika ve az miktarda kireç katkılıdır. Hamur Rengi: 7.5 YR 7/4 pink. Astar Rengi İç: 10 YR 8/4 very pale brown. Dış: 10 YR 8/4 very pale brown. Mat hafif pürüzlü. Bezeme: 7.5 YR 3/3 dark brown.

Kat. No: G 16**Kaide çapı:** 25 cm**Yükseklik:** 3.1 cm**Cidar:** 7 mm

Tütsülük (?) kaide parçası. Beyaz zeminli olarak yapılan bu grup yüksek ısıda fırımlandığı için yapılan bantlarda renk dalgalanmaları izlenebilir. Bandın hemen altında olasılıkla yaprak bezemesi yapılmıştır Hamur Tanımı: Sıkı dokulu ve az miktarda mika katkılıdır. Hamur Rengi: 10 YR 6/4 pale brown. Astar Rengi İç: Hamur renginde astarlı. Dış: Beyaz Mat hafif pürüzlü. Bezeme: 10 YR 3/2 very dark grayish brown.

Ref: Rotroff- Oliver 2003. Plate 54 Fig 329, 321.

Unguentarium (Levha XXXIV- XLII)**Erken Örnekler****Kat. No: H 1****Ağız çapı:** 3 cm**Yükseklik:** 5.7 cm**Cidar:** 3 mm

Ağız parçası. Hamurun gözenekli, kum tanecikli, kirec ve mika katkılı hamuru iyi pişmiş. Ağızda ve govde üzerinde kırmızı renkli 7.5 YR 3/2 boyama bantları bulunmaktadır. Hamur Rengi: 7.5 YR 7/4 pink. Astar Rengi: 7.5 YR 7/6 pink .

Ref: Corinth XVIII/I, Lev. 52, no. 594 (C-69-103); Deshayes 1963, Lev. XIX, 3: 1,6 P 230, Lev. LXV, 1; Guz-Zilberstein 1995, 304, Res. 626: 1-6, Type UG 1. Dündar 2008, Lev. 1, U 1; Kotitsa 2013, 71, Abb. 8-9. Abb8 no.lu örnek M.Ö. 325-315, Abb9 no.lu örnek M.Ö. 330-320. Tarih: M.Ö. 4 yüzyılın son çeyreği.

Kat. No: H 2**Ağız çapı:** 3.7 cm**Yükseklik:** 7 cm**Cidar:** 5 mm

Ağız parçası. Hamuru gözenekli, kum tanecikli, kirec ve mika katkılı hamuru iyi pişmiş. Ağızda ve govde üzerinde kırmızı renkli 7.5 YR 2.5/1 black boyama bantları bulunmaktadır. Hamur Rengi: 7.5 YR 7/4 pink. Astar Rengi: 10 YR 7/4 very pale brown.

Ref: Corinth XVIII/I, Lev. 52, no. 594 (C-69-103); Deshayes 1963, Lev. XIX, 3: 1,6 P 230, Lev. LXV, 1; Guz-Zilberstein 1995, 304, Res. 626: 1-6, Type UG 1. Dündar

2008, Lev. 1. U 3. Kotitsa 2013, 71, Abb. 8-9. Abb8 no.lu örnek M.Ö. 325-315, Abb9 no.lu örnek M.Ö. 330-320. Tarih: M.Ö. 4 yuzyılın son çeyreği.

İğ Form

Kat. No: H 3

Kaide çapı: 3. cm

Yükseklik: 2.6 cm

Cidar: 5 mm

Kaide parçası. Hamuru iyi pişmiş, sert dokulu, gozenekli, kum tanecikli, kirec katkılı Hamur. Hamur Rengi: 7.5 YR 6/4 light reddish brown. Astar Rengi: 5 YR 6/6 reddish yellow.

Ref: Corinth VII/3, Lev. 20, 584, Lev. 58, 584; Thompson 1934, Res. 15, B 7, Res. 22, B 44. Tarih: M.Ö. 4. yuzyılın ikinci yarısı

Kat. No: H 4

Kaide çapı: 3.2 cm

Yükseklik: 3.1 cm

Cidar: 4 mm

Kaide parçası. Hamuru iyi pişmiş, sert dokulu, gozenekli, kum tanecikli, kirec katkılı Hamur. Hamur Rengi: 7,5 YR 7/4 pink. Astar Rengi: 7.5 YR 7/4 pink.

Ref: Corinth VII/3, Lev. 20, 584, Lev. 58, 584; Thompson 1934, Res. 15, B 7, Res. 22, B 44. Tarih: M.Ö. 4. yuzyılın ikinci yarısı.

Kat. No: H 5

Kaide çapı: 3.8 cm

Yükseklik: 2.9 cm

Cidar: 6

mm

Kaide parçası. Hamuru iyi pişmiş, sert dokulu, gozenekli, kum tanecikli, kirec katkılı. Hamur. Hamur Rengi: 7.5 YR 7/4 pink. Astar Rengi: : 7.5 YR 7/4 pink.

Ref: Corinth VII/3, Lev. 20, 584, Lev. 58, 584; Thompson 1934, Res. 15, B 7, Res. 22, B 44. Tarih: M.Ö. 4. yuzyılın ikinci yarısı.

Kat. No: H 6

Kaide apı: 3.4 cm

Yükseklik: 4.9 cm

Cidar: 6 mm

Kaide parası. Hamuru yumuřak dokulu, mika katkılı hamuru kotu piřmiř. Hamur Rengi: 5 YR 6/6 reddish yellow, Astar Rengi: 7.5 YR 7/4 pink.

Ref: Kerameikos IX, Lev. 68, no. 377; Dündar 2008, Lev. 1, Tarih: M.Ö. 3. yuzyılın ikinci yarısı

Kat. No: H 7

Kaide apı: 2.3 cm

Yükseklik: 4.9 cm

Cidar: 6 mm

Kaide parası. Hamur Rengi: 7.5 YR 7/6 reddish yellow Astar Rengi: 10 YR 8/4very pale brown Hamuru yumuřak dokulu, yer yer gozenekli, kum tanecikli, mika ve kirec katkılı hamuru iyi piřmiř.

Ref: Smetana – Scherrer 1982, Lev. 55, no. 700; Dündar 2008, Lev. 2, U 21. Tarih: M.Ö. 4. yuzyılın sonu.

Kat. No: H 8

Kaide apı: 3.2 cm

Yükseklik: 5.7 cm

Cidar: 6 mm

Kaide parası Hamur Rengi: 2.5 YR 5/8 red, Astar Rengi: 2.5 YR 7/6 light red Hamuru yumuřak dokulu, kum tanecikli, kirec ve mika katkılı hamuru kötü piřmiř.

Ref: Thompson 1934, Res. 9, A 64, Res. 15, B 6; Boulter 1963, Lev. 42, I-1; Dündar 2008, Lev. 3, U 34. Tarih: M.Ö. 4. yuzyıl sonu 3. yuzyıl bařı.

Kat. No: H 9

Kaide apı: 3.6 cm

Yükseklik: 4.9 cm

Cidar: 6

mm

Kaide parası. Hamuru yumuřak dokulu, mika katkılı hamuru kotu piřmiř. Hamur Rengi: 5 YR 6/6 reddish yellow, Astar Rengi: 7.5 YR 7/4 pink

Ref: Dündar 2008, Lev. 2, U 19. Tarih: M.Ö. 3 yuzyılın ikinci yarısı

Kat. No: H 10

Kaide apı: 2.1 cm

Yükseklik: 3.8 cm

Cidar: 6 mm

Kaide parası. Hamur Rengi: 5 YR 7/6 reddish yellow, Astar Rengi: 7.5 YR 7/4 pink. Akıtma: 5 YR 6/6 light red. Hamuru ok az kum tanecikli, mika katkılı hamuru iyi pişmiş.

Ref: Metzger 1969, Lev. 29, no.3; Dündar 2008, Lev. 2 U 14. Tarih: M.Ö. 4.Yüzyılın sonları

Kat. No: H 11

Kaide apı: 2.2 cm

Yükseklik: 3.6 cm

Cidar: 6 mm

Kaide parası. Hamur Rengi: 5 YR 7/6 reddish yellow, Astar Rengi: 7.5 YR 7/4 pink. Hamuru ok az kum tanecikli, mika katkılı hamuru iyi pişmiş.

Ref: Dündar 2008, Lev. 2, U 14. Tarih: M.Ö. 4. Yüzyılın sonları.

Kat. No: H 12

Kaide apı: 3.6 cm

Yükseklik: 6.1 cm

Cidar: 6 mm

Kaide parası. Hamuru yumuşak dokulu, mika katkılı hamuru kotu pişmiş. Hamur Rengi: 5 YR 6/6 reddish yellow, Astar Rengi: 7.5 YR 7/4 pink.

Ref: H 9 ile aynı Tarih: M.Ö. 3. yüzyılın ikinci yarısı.

Kat. No: H 13

Kaide apı: 3.4 cm

Yükseklik: 4.9 cm

Cidar: 6 mm

Kaide parası. Hamuru sert dokulu, gözenekli, kum tanecikli ve kire katkılı hamuru iyi pişmiş. Hamur Rengi: 5 YR 6/6 reddish yellow, Astar Rengi: 5 YR 7/6 reddish yellow.

Ref: Dotterweich 1999, Lev. 2-3, Kat. Nr. 2; Guz-Zilberstein 1995, 306, Photo, 627, Type UG 2g; Damarge 1958, 56, no. 8, Lev. 15, 69, no. 1859, Lev. 20; Deshayes 1963, 46 vd., Lev. 656. Dündar 2008, Lev. 2, U 18. Tarih: M.Ö. 2. yüzyıl ortası.

Kat. No: H 14

Kaide çapı: 2.6 cm

Yükseklik: 6.4 cm

Cidar: 7 mm

Kaide parçası. Hamur Rengi: 5 YR 6/8 reddish yellow Astar Rengi: 7.5 YR 7/4 pink
Hamuru çok az kum tanecikli hamuru iyi pişmiş.

Ref: Thompson 1934, 369, Res. 52, C 76; Hellstrom 1965, 27, Lev. 12, no. 165; Edwards 1959, 267-268, Lev. 68, Res. 21; Dündar 2008, Lev. 6, U 54. Tarih: M.Ö. 2. yüzyılın ilk yarısı

Kat. No: H 15

Ağız çapı: 1.8 cm

Yükseklik: 17,5 cm

Kaide Çapı: 2.9 cm

Kaide parçası. Hamur Rengi: 7,5 YR 7/4 pink Astar Rengi: 7.5 YR 7/4 pink Akıtma: 2,5YR 5/6 red. Hamuru çok az gözenekli ve kireç katkılı hamuru iyi pişmiş.

Ref: Dotterweich 1999, Lev. 2-3, Kat. Nr. 2; Hayes 1991, Lev. XIV, no. 9-17; Hayes 1971b, 257, Res. 8, no. 5; Guz-Zilberstein 1995, 306, Photo, 627, Type UG 2g; Damarge 1958, 56, no. 8, Lev. 15, 69, no. 1859, Lev. 20; Deshayes 1963, 46 vd., Lev. 656; Riley 1979, 300, Res. 113, no. 687; Shaw 1981, Lev. 58f, C 2704, 2735, 2743. Tarih: M.Ö.2 yüzyılın üçüncü çeyreği.

Kat. No: H 16

Ağız çapı: 3.2 cm

Yükseklik: 24.2 cm

Kaide Çapı: 3.1 cm

Kaide parçası. Hamur Rengi: 5 YR 7/3 pink Astar Rengi: 5 YR 6/4 light reddish brown
Akıtma: 5YR 2.5/1 black. Hamuru çok az gözenekli ve kireç katkılı hamuru iyi pişmiş.

Ref: Dotterweich 1999, Lev. 2-3, Kat. Nr. 2; Hayes 1991, Lev. XIV, no. 9-17; Hayes 1971b, 257, Res. 8, no. 5; Guz-Zilberstein 1995, 306, Photo, 627, Type UG 2g; Damarge 1958, 56, no. 8, Lev. 15, 69, no. 1859, Lev. 20; Deshayes 1963, 46 vd., Lev. 656; Riley 1979, 300, Res. 113, no. 687; Shaw 1981, Lev. 58f, C 2704, 2735, 2743; Dündar 2008, Lev. 14, U 119. Tarih: M.Ö. 2 yüzyılın üçüncü çeyreği

Kat. No: H 17

Ağız çapı: 3.2 cm

Yükseklik: 16.7cm

Kaide Çapı: 3.4 cm

Kaide parçası. Hamur Rengi: 5 YR 6/4 (ight reddish brown Astar Rengi: 5 YR 6/4 light reddish brown Akıtma: 5YR 3/2 very dark brown. Hamuru çok az gözenekli ve kireç katkılı hamuru iyi pişmiş.

Ref: Dotterweich 1999, Lev. 2-3, Kat. Nr. 2; Hayes 1991, Lev. XIV, no. 9-17; Hayes 1971b, 257, Res. 8, no. 5; Guz-Zilberstein 1995, 306, Photo, 627, Type UG 2g; Damarge 1958, 56, no. 8, Lev. 15, 69, no. 1859, Lev. 20; Deshayes 1963, 46 vd., Lev. 656; Riley 1979, 300, Res. 113, no. 687; Shaw 1981, Lev. 58f, C 2704, 2735, 2743. (H 16 İLE AYNI) Tarih: M.Ö 2 yüzyılın üçüncü çeyreği

Kat. No: H 18

Kaide çapı: 2.1 cm

Yükseklik: 17 cm

Cidar: 7 mm

Kaide parçası. Hamur Rengi: 5 YR 7/3 pink. Astar Rengi: 5 YR 7/4 pink. Akıtma: 5YR 6/6 reddish yellow. Hamuru çok az gözenekli ve kireç katkılı hamuru iyi pişmiş.

Ref: Dotterweich 1999, Lev. 2-3, Kat. Nr. 2; Hayes 1991, Lev. XIV, no. 9-17; Hayes 1971b, 257, Res. 8, no. 5; Guz-Zilberstein 1995, 306, Photo, 627, Type UG 2g; Damarge 1958, 56, no. 8, Lev. 15, 69, no. 1859, Lev. 20; Deshayes 1963, 46 vd., Lev. 656; Riley 1979, 300, Res. 113, no. 687; Shaw 1981, Lev. 58f, C 2704, 2735, 2743; Dündar 2008, Lev. 14, U 119. Tarih: M.Ö yüzyılın üçüncü çeyreği

Kat. No: H 19

Kaide çapı: 2.4 cm

Yükseklik: 17,5 cm

Cidar: 7 mm

Kaide parçası. Hamur Rengi: 5 YR 7/3 pink Astar Rengi: 5 YR 7/4 pink. Hamuru çok az gözenekli ve kireç katkılı hamuru iyi pişmiş.

Ref: H 18 ile aynı Tarih: M.Ö 2 yüzyılın üçüncü çeyreği

Kat. No: H 20

Ağız çapı: -

Yükseklik: 13.2 cm

Kaide Çapı: 4 cm

Kaide parçası. Hamur Rengi: 5 YR 6/4 light reddish brown. Astar Rengi: 5 YR 6/4 light reddish brown . Akıtma: 5YR 3/2 very dark brown. Hamuru çok az gözenekli ve kireç katkılı hamuru iyi pişmiş.

Ref: Dotterweich 1999, Lev. 2-3, Kat. Nr. 2; Hayes 1991, Lev. XIV, no. 9-17; Hayes 1971b, 257, Res. 8, no. 5; Guz-Zilberstein 1995, 306, Photo, 627, Type UG 2g; Damarge 1958, 56, no. 8, Lev. 15, 69, no. 1859, Lev. 20; Deshayes 1963, 46 vd., Lev. 656; Riley 1979, 300, Res. 113, no. 687; Shaw 1981, Lev. 58f, C 2704, 2735, 2743. (H 16 İLE AYNI) Tarih: M.Ö. 2. yüzyılın üçüncü çeyreği.

Kat. No: H 21

Kaide çapı: 2.6 cm

Yükseklik: 6.4 cm

Cidar: 7 mm

Kaide parçası. Hamur Rengi: 7.5 YR 7/4 pink Astar Rengi: 10 YR 7/4 very pale brown Hamuru sert dokulu, yer yer gozenekli ve kirec katkılı hamuru kotu pişmiş.

Ref: Agora XXIX, Lev. 85, no. 1170; Guz-Zilberstein 1995, 306, Res. 626 no. 40, Type UG 2e; DüNDAR 2008, Lev. 14, U 119. Tarih: M.Ö 2. yuzuyılın ilk yarısı

Kat. No: H 22

Kaide çapı: -

Yükseklik: 7 cm

Cidar: 7 mm

Kaide parçası. Hamur Rengi:5 YR 7/3 pink Astar Rengi : 5 YR 7/4 pink Akıtma: 5YR 6/6 reddish yellow. Hamuru çok az gözenekli ve kireç katkılı hamuru iyi pişmiş.

Ref: H 19 ile aynı Tarih: M.Ö. 2. yüzyılın üçüncü çeyreği

Kat. No: H 23

Kaide çapı: -

Yükseklik: 3.8 cm

Cidar: 6 mm

Kaide parçası. Hamur Rengi: 5 YR 6/4 light reddish brown Astar Rengi: 5 YR 7/4 pink Akıtma: 2,5YR 5/6 red Hamuru çok az gözenekli ve kireç katkılı hamuru iyi pişmiş.

Ref: H 22 ile aynı Tarih: M.Ö. 2 yüzyılın üçüncü çeyreği

Kat. No: H 24

Kaide çapı: -

Yükseklik: 3.8 cm

Cidar: 6 mm

Kaide parçası. Hamur Rengi: 5 YR 6/4 light reddish brown. Astar Rengi: 5 YR 7/4 pink Hamuru çok az gözenekli ve kireç katkılı hamuru iyi pişmiş.

Ref: Kerameikos IX, 69, no. 390; Guz-Zilberstein 1995, 306, Res. 626 no. 40, Type UG 2e. DüNDAR 2008, Lev. 6, U 65. Tarih: M.Ö. 2 yüzyıl ortaları.

Kat. No: H 25

Ağız çapı: 2.4 cm

Yükseklik: 4.2 cm

Cidar: 5 mm

Ağız kenar parçası. Hamur Rengi: 5 YR 7/4 pink. Astar Rengi: 5 YR 7/4 pink. Akıtma: 2,5 YR 3/2 dusky red. Hamuru çok az gözenekli ve kireç katkılı hamuru iyi pişmiş.

Ref: H 23 ile aynı Tarih: M.Ö. 2. yüzyılın üçüncü çeyreği

Kat. No: H 26

Kaide çapı: 3.1 cm

Yükseklik: 9 cm

Cidar: 7 mm

Kaide parçası. Hamur Rengi: 5 YR 7/6 reddish yellow Astar Rengi: 5 YR 7/6 reddish yellow Hamuru çok az gözenekli kireç, taşçık katkılı hamuru iyi pişmiş.

Ref: H 25 ile aynı Tarih: M.Ö. 2. yüzyılın üçüncü çeyreği

Kat. No: H 27

Ağız çapı: 1.4 cm

Yükseklik: 7.2 cm

Cidar: 5 mm

Ağız kenar parçası. Hamur Rengi: 5 YR 6/4 light reddish brown Astar Rengi: 5 YR 6/4 light reddish brown. Akıtma: 5 YR 3/1 very dark gray Hamuru çok az gözenekli hamuru iyi pişmiş.

Ref: Dotterweich 1999, Lev. 5, kat. no. 6-7, 10; Dünder 2008, Lev.14, U 121. Tarih: M.Ö. 2. yüzyıl sonu

Kat. No: H 28

Ağız çapı: 1.4 cm

Yükseklik: 7. cm

Cidar: 4 mm

Ağız kenar parçası. Hamur Rengi: 5 YR 6/4 light reddish brown. Astar Rengi: 5 YR 6/4 light reddish brown. Akıtma: 2,5 YR 5/4 reddish brown Hamuru çok az gözenekli hamuru iyi pişmiş.

Ref: H 27 ile aynı Tarih: M.Ö. 2. yüzyıl sonu.

Kat. No: H 29

Ağız çapı: 1.4 cm

Yükseklik: 6.9 cm

Cidar: 4 mm

Ağız kenar parçası. Hamur Rengi: 7,5 YR 7/4 pink. Astar Rengi: 10 YR 7/4 very pale brown. Akıtma: 10 YR 3/1 very dark gray Hamuru çok az gözenekli hamuru iyi pişmiş.

Ref: H 28 ile aynı Tarih: M.Ö. 2. yüzyıl sonu

Kat. No: H 30

Kaide çapı: 6.4 cm

Yükseklik: 14.2 cm

Cidar: 5 mm

Kaide parçası. Hamur Rengi: 5 YR 7/4 pink. Astar Rengi: 5 YR 7/4 pink . Akıtma: 2,5 YR 4/4 reddish brown Hamuru çok az gözenekli hamuru iyi pişmiş.

Ref: Dotterweich 1999, Lev. 2-3, Kat. Nr. 2; Hayes 1991, Lev. XIV, no. 9-17; Hayes 1971b, 257, Res. 8, no. 5; Guz-Zilberstein 1995, 306, Photo, 627, Type UG 2g; Damarge 1958, 56, no. 8, Lev. 15, 69, no. 1859, Lev. 20; Deshayes 1963, 46 vd., Lev.

656; Riley 1979, 300, Res. 113, no. 687; Dündar 2008, Lev.14, U 119. Tarih: M.Ö. 2. yüzyılın üçüncü çeyreği

Kat. No: H 31

Kaide çapı: 3.8 cm

Yükseklik: 6.2 cm

Cidar: 9 mm

Kaide parçası. Hamur Rengi: 7,5 YR 7/4 pink Astar Rengi: 10 YR 7/4 very pale brown. Hamuru çok az gözenekli hamuru iyi pişmiş.

Ref: Dotterweich 1999, Lev. 2-3, Kat. Nr. 2; Guz-Zilberstein 1995, 306, Photo, 627, Type UG 2g; Damarge 1958, 56, no. 8, Lev. 15, 69, no. 1859, Lev. 208; Dündar 2008, Lev.14, U 118. Tarih: M.Ö. 2. yüzyıl ortası.

Kat. No: H 32

Ağız çapı: 2.5 cm

Yükseklik: 6.6 cm

Cidar: 8 mm

Ağız kenar parçası. Hamur Rengi: 5 YR 6/6 reddish yellow Astar Rengi: 5 YR 6/6 reddish yellow Akıtma:2,5 YR 4/6 red. Hamuru çok az gözenekli hamuru iyi pişmiş.

Ref: Dotterweich 1999, Lev. 5, kat. no. 6-7, 10. Tarih: M.Ö. 2. yüzyıl sonu

Kat. No: H 33

Kaide çapı: 2 cm

Yükseklik: 2.7 cm

Cidar: 3 mm

Ağız kenar parçası. Hamur Rengi: 10 R 5/6 red Astar Rengi: 2,5 YR 4/3 reddish brown. Hamuru çok az gözenekli hamuru iyi pişmiş.

Ref: Dündar 2008, Lev.5, U 52.1. Tarih: M.Ö. 3. yüzyılın ilk yarısı

Kat. No: H 34

Ağız çapı: 3.6 cm

Yükseklik: 6.6 cm

Cidar: 5 mm

Ağız kenar parçası. Hamur Rengi: 7,5 YR 7/4 pink Astar Rengi: 7,5 YR 7/4 pink Akıtma: 7,5 YR 4/6 red. Hamuru çok az gözenekli hamuru iyi pişmiş.

Ref: Dotterweich 1999, Lev. 2-3, Kat. Nr. 2; Hayes 1991, Lev. XIV, no. 9-17; Hayes 1971b, 257, Res. 8, no. 5; Guz-Zilberstein 1995, 306, Photo, 627, Type UG 2g; Damarge 1958, 56, no. 8, Lev. 15, 69, no. 1859, Lev. 20; Deshayes 1963, 46 vd., Lev. 656; Riley 1979, 300, Res. 113, no. 687; Shaw 1981, Lev. 58f, C 2704, 2735, 2743. (H30 ün aynısı) Tarih: M.Ö. 2 yüzyılın üçüncü çeyreği.

Kat. No: H 35

Kaide çapı: 2.6 cm

Yükseklik: 4.9 cm

Cidar: 5 mm

Kaide parçası. Hamur Rengi: 2,5 YR 5/6 red Astar Rengi: 7,5 YR 5/3 brown. Hamuru çok az gözenekli hamuru iyi pişmiş.

Ref: Laflı 2003, Lev. 55 c. Tarih: M.Ö. 2. yüzyılın ikinci çeyreği

Kat. No: H 36

Kaide çapı: 2.5 cm

Yükseklik: 7.5 cm

Cidar: 5 mm

Kaide parçası. Hamur Rengi:10 YR 6/4 pale brown. Astar Rengi: Hamuru çok az gözenekli hamuru iyi pişmiş.

Ref: Laflı 2003, Lev. 55 c. Tarih: M.Ö 2. yüzyılın ikinci çeyreği

Kat. No: H 37

Kaide çapı: 2.5 cm

Yükseklik: 8.3 cm

Cidar: 5 mm

Kaide parçası. Hamur Rengi:5 YR 5/3 reddish brown. Astar Rengi: 5 YR 5/3 reddish brown. Hamuru gözenekli, kum tanecikli ve kireç katkılı hamuru iyi pişmiş.

Ref: Rotroff, Oliver 2003, Lev. 44, no. 263; Metzger 1994, Lev. 34-35, no. 1-37.

Tarih: M.Ö. 2. yüzyılın ikinci yarısı 1. yüzyılın başı

Kat. No: H 38

Kaide çapı: 2.3 cm

Yükseklik: 8.3 cm

Cidar: 5 mm

Kaide parçası. Hamur Rengi: 2,5 YR 4/3 weak red Astar Rengi: 7,5 YR 6/4 reddish brown. Hamuru gözenekli, kum tanecikli ve kireç katkılı hamuru iyi pişmiş.

Ref: Anderson-Stojanović 1992, Lev. 67, no. 568 Tarih: M.Ö. 2. yüzyılın ikinci yarısı

Kat. No: H 39

Kaide çapı: 2.5 cm

Yükseklik: 6.2 cm

Cidar: 5 mm

Kaide parçası. Hamur Rengi: 5 YR 5/6 red Astar Rengi: 5 YR 4/3 reddish brown Hamuru gözenekli, kum tanecikli ve kireç katkılı hamuru iyi pişmiş.

Ref: Dündar 2008, Lev.5, U 53. Tarih: M.Ö. 3. yüzyılın ilk yarısı.

Kat. No: H 40

Kaide çapı: 2.1 cm

Yükseklik: 6.8 cm

Cidar: 5 mm

Kaide parçası. Hamur Rengi: 5 YR 6/6 light red. Astar Rengi: 7,5 YR 7/4 pink Hamuru gözenekli, kum tanecikli ve kireç katkılı hamuru iyi pişmiş.

Ref: İşkan-Yılmaz, Cevik 1995, Lev. 8, f; Kunisch 1972, 98, Lev. 5, no. 1; İşkan-Yılmaz, Cevik 1997, 207, Ciz. 6, U 10. Tarih: M.Ö. 2. yüzyılın ikinci yarısı.

Kat. No: H 41

Kaide çapı: 2.1 cm

Yükseklik: 6.8 cm

Cidar: 5 mm

Kaide parçası. Hamur Rengi: 5 YR 6/6 light red. Astar Rengi: 7,5 YR 7/4 pink. Hamuru gözenekli, kum tanecikli ve kireç katkılı hamuru iyi pişmiş.

Ref: Dündar 2008, Lev.8, U77. Tarih: M.Ö. 2. Yüzyıl.

Kat. No: H 42

Kaide çapı: 2.2 cm

Yükseklik: 8.7 cm

Cidar: 6 mm

Kaide parçası. Hamur Rengi: 2.5 YR 5/4 reddish brown. Astar Rengi: 10 YR 5/1 gray. Hamuru gözenekli, kum tanecikli ve kireç katkılı hamuru kötü pişmiş.

Ref: Dündar 2008, Lev.8, U59.Tarih: M.Ö. 3 yuzyılın ikinci yarısı

Kat. No: H 44

Kaide çapı: 2.8 cm

Yükseklik: 6.1 cm

Cidar: 6 mm

Kaide parçası. Hamur Rengi: 2.5 YR 4/6 red, Astar Rengi: 2.5 YR 3/6 dark red
Hamuru yoğun mika katkılı hamuru iyi pişmiş.

Ref: Anderson-Stojanović 1992, Lev. 67, no. 568; Smetana-Scherrer 1982, Lev. 56,
no. 722. Tarih: M.Ö. 2. yüzyıl

Kat. No: H 45

Ağız çapı: 2.8 cm

Yükseklik: 5.4 cm

Cidar: 7 mm

Ağız ve gövde parçası. Hamur Rengi Astar Rengi: Hamuru sert dokulu, gözenekli ve
çok az kum tanecikli hamuru iyi pişmiş.

Ref: İşkan-Yılmaz, Cevik 1995, Lev. 8, f; Anderson-Stojanović 1992, Lev. 68, no.
574; İşkan- Yılmaz, Cevik 1997, 207, Ciz. 6, U 10.Tarih: M.Ö. 2. Yüzyılın yarısı.

Kat. No: H 46

Kaide çapı: 2.3 cm

Yükseklik: 23 cm

Cidar: 6 mm

Kaide parçası. Hamur Rengi: 2.5 YR 4/6 red Astar Rengi: 2.5 YR 3/6 dark red Hamuru
sert dokulu, gözeneksiz, çok az mika ve yer yer kum tanecikli hamuru iyi pişmiş.

Ref: Dündar 2008, Lev.4, U 44. Tarih: M.Ö. 3. yüzyılın ilk yarısı

Kat. No: H 47

Ağız çapı: 2.8 cm

Kaide çapı: 1.8 cm

Yükseklik: 23 cm

Cidar: 6 mm

Tam profil. Hamur Rengi: 10 YR 4/1 gray Astar Rengi: 10 YR 5/2 brown Hamuru sert
dokulu, gözeneksiz, çok az mika ve yer yer kum tanecikli hamur yüksek ısıda
fırınlandığı için yüzeyde renk dalgalanmaları görülür kötü pişmiş.

Ref:; Guz-Zilberstein 1995, 306, Res. 626 no. 40, Type UG 2e; Hagg, Fossey 1980, 51, Fig. 37-39. Tarih: M.Ö. 2. yüzyıl

Kat. No: H 48

Kaide çapı: 2.3 cm

Yükseklik: 20.1 cm

Cidar: 5 mm

Kaide parçası. Hamur Rengi: 5 YR 6/6 light red Astar Rengi: 7.5 YR 7/4 (pink)
Hamuru gözenekli, kum tanecikli ve yer yer kireç katkılı hamuru iyi pişmiş.

Ref: Thompson 1934, 369, Res. 52, C 76; Hellstrom 1965, 27, Lev. 12, no. 165;
Edwards 1959, 267-268, Lev. 68, Res. 21. Tarih: M.Ö 3. yüzyılın ikinci yarısı.

Kat. No: H 49

Gövde çapı: 4.2 cm

Yükseklik: 9.2 cm

Cidar: 5 mm

Gövde parçası. Hamur Rengi: 5 YR 5/6 reddish yellow Astar Rengi: 5 YR 7/3 pink
Hamuru sert dokulu, yer yer gözenekli ve kireç katkılı hamuru kotu pişmiş.

Ref: Guz-Zilberstein 1995, 306, Res. 626 no. 40, Type UG 2e. Tarih: M.Ö 2. yüzyılın ilk yarısı.

Kat. No: H 50

Gövde çapı: 4.2 cm

Yükseklik: 9.2 cm

Cidar: 5 mm

Gövde parçası. Hamur Rengi: 5 YR 5/6 reddish yellow Astar Rengi: 5 YR 7/3 pink
Hamur sert dokulu, mika ve kireç katkılı, yer yer gözenekli ve kum tanecikli hamuru iyi pişmiş

Ref: Dündar 2008, Lev.4, U 41. Tarih: M.Ö 3. yüzyılın ilk yarısı.

Kat. No: H 52

Kaide çapı: 2.6 cm

Yükseklik: 9.7 cm

Cidar: 6 mm

Kaide parçası. Hamur Rengi: 10 YR 6/4 light yellowish brown Astar Rengi: 10 YR 6/4(light yellowish brown Hamuru yumuşak dokulu, gözenekli, kum tanecikli ve kireç katkılı hamuru kotu pişmiş

Ref: Guz-Zilberstein 1995, 306, Res. 626 no. 40, Type UG 2e. Tarih: M.Ö. 2. yüzyılın ilk yarısı.

Kat. No: H 53

Gövde çapı: 3.8 cm

Yükseklik: 6.8 cm

Cidar: 5 mm

Gövde parçası. Hamur Rengi: 2,5 YR 5/6 red Astar Rengi: 2,5 YR 5/6 red Hamur sert dokulu, mika ve kireç katkılı, yer yer gözenekli ve kum tanecikli hamuru iyi pişmiş.

*Ref :*Guz-Zilberstein 1995, 306, Res. 626 no. 40, Type UG 2e. Tarih: M.Ö 2. yüzyıl ortaları.

Kat. No: H 54

Gövde çapı: 5.6 cm

Yükseklik: 12.6 cm

Cidar: 6 mm

Gövde parçası. Hamur Rengi: 2,5 YR 5/6 red Astar Rengi: 2,5 YR 5/6 red Hamuru sert dokulu, mika ve kireç katkılı, yer yer gözenekli ve kum tanecikli hamuru iyi pişmiş

Ref: Guz-Zilberstein 1995, 306, Res. 626 no. 40, Type UG 2e. (H 53 ile aynı) Tarih: M.Ö. 2. yüzyıl ortaları

Kat. No: H 55

Gövde çapı: 5.9 cm

Yükseklik: 13 cm

Cidar: 6 mm

Gövde parçası. Hamur Rengi: 2,5 YR 5/6 red Astar Rengi: 2,5 YR 5/6 red Hamuru sert dokulu, mika ve kireç katkılı, yer yer gözenekli ve kum tanecikli hamuru iyi pişmiş.

Ref: Guz-Zilberstein 1995, 306, Res. 626 no. 40, Type UG 2e. Tarih: M.Ö 2. yüzyılın ilk yarısı.

Kat. No: H 56

Kaide apı: 1.9 cm

Yükseklik: 9.3 cm

Cidar: 6 mm

Kaide parası. Hamur Rengi: 2,5 YR 5/6 red Astar Rengi: 2,5 YR 5/6 red Hamur sert dokulu, mika ve kire katkılı, yer yer gözenekli ve kum tanecikli hamuru iyi pişmiş.

Ref: Kunisch 1972, 101, Lev. 7, no. 1-2; Rotroff, Oliver 2003, Lev. 44, no. 262; McFadden 1946, Lev. 38, no. 25-27.Tarih: M.Ö. 2. yüzyıl sonu 1. yüzyıl başı

Kat. No: H 57

Gövde apı: 4.3 cm

Yükseklik: 8.2 cm

Cidar: 6 mm

Gövde parası. Hamur Rengi: 10 YR 6/6 brownish yellow Astar Rengi: 10 YR 6/6 brownish yellow Hamuru yumuşak dokulu, gözenekli, kum tanecikli ve mika katkılı hamuru kotu pişmiş.

Ref: Guz-Zilberstein 1995, 306, Res. 626 no. 40, Type UG 2e.Tarih: M.Ö 2. yüzyılın ilk yarısı.

Kat. No: H 58

Gövde apı: 4.8 cm

Yükseklik: 8.6 cm

Cidar: 6 mm

Gövde parası. Hamur Rengi: 2.5 YR 4/8 red Astar Rengi: 2.5 YR 5/6 red Hamur kum tanecikli, kire ve mika katkılı hamuru kotu pişmiş.

Ref: Guz-Zilberstein 1995, 306, Res. 626 no. 40, Type UG 2e.Tarih: M.Ö. 2. yüzyıl ortaları.

Kat. No: H 59

Kaide apı: 4.8 cm

Yükseklik: 8.6 cm

Cidar: 6 mm

Kaide parası. Hamur Rengi: 2.5 YR 5/8 red Astar Rengi : 5 YR 4/4 reddish brown Hamuru sert dokulu, kum tanecikli ve mika katkılı hamuru iyi pişmiş.

Ref: Dündar 2008, Lev. 5, U52. Tarih: M.Ö. 3. yüzyılın ilk yarısı

Kat. No: H 60

Gövde çapı: 5.1 cm

Yükseklik: 7.8 cm

Cidar: 6 mm

Gövde parçası. Hamur Rengi: 10 YR 6/6 brownish yellow Astar Rengi: 10 YR 6/6 brownish yellow Hamuru yumuşak dokulu, gözenekli, kum tanecikli ve mika katkılihamuru kotu pişmiş.

Ref: Guz-Zilberstein 1995, 306, Res. 626 no. 40, Type UG 2e. Tarih: M.Ö. 2. yüzyılın ilk yarısı.

Lykion:

Tip 1: I 1

Ağız Çapı: 2 cm

Gövde Çapı: 4.6 cm

Yükseklik: 4 cm

Cidar: 5mm

Tüm. Gövdeden kaideye doğru daralma olmuştur. Hamur sert ve sık dokulu, az miktarda kireç ve mika katkıli. 10 YR 6/3 very pale brown iç; hamur renginde astarlı dış; 10 YR 7/3 very pale brown, akıtma: 7,5YR 3/2 dark brown.

Tip 1: I 2

Ağız Çapı: 2 cm

Gövde Çapı: 4.6 cm

Yükseklik: 4 cm

Cidar: 5mm

Ağız bölümü kırık olan eserde gövde de keskin bir geçiş yapılmıştır. Gövdeden kaideye doğru daralma olmuştur. Hamur sert ve sık dokulu, az miktarda kireç ve mika katkıli. 10 YR 8/3 very pale brown iç; hamur renginde astarlı dış; 2,5 Y 8/2 pale brown, akıtma: 5 YR 5/6 yellowish red.

Tip 2: I 3

Ağız Çapı: 2 cm

Gövde Çapı: 4.6 cm

Yükseklik: 4 cm

Cidar:

5mm

Tüm. Hamur sert ve sık dokulu, az miktarda kireç ve mika katkıli. 10 YR 7/4 very pale brown iç; hamur renginde astarlı dış; 10 YR 7/4 very pale brown, akıtma: 10 YR 3/2 dark grayishbrown.

Tip 3: I 4

Ağız Çapı: 3 cm

Gövde Çapı: 5.6 cm

Yükseklik: 5 cm

Cidar: 5mm

Tüm. Hamur sert ve sık dokulu, az miktarda kireç ve mika katkılı. 10 YR 7/4 very pale brown iç; hamur renginde astarlı dış; 10 YR 7/4 very pale brown. Akıtma yapılmamıştır.

Tip 4: I 5

Ağız Çapı: 2.6 cm **Gövde Çapı:** 6 cm **Yükseklik:** 5 cm **Cidar:** 5mm
Tüm. Hamur sert ve sık dokulu, az miktarda kireç ve mika katkılı, hamur rengi: 10 YR 7/4 very pale brown , . iç; hamur renginde astarlı dış;, 2.5 Y 7/2 light gray akıtma: 10 YR 3/2 dark grayishbrown.

Tip 4: I 6

Ağız Çapı: 2 cm **Gövde Çapı:** 6.3 cm **Yükseklik:** 5 cm **Cidar:** 5mm
Tüm. Hamur sert ve sık dokulu, az miktarda kireç ve mika katkılı, hamur rengi: 10 YR 7/4 very pale brown, iç; hamur renginde astarlı dış;, 10 YR 8/2 very pale brown.

Tip 4: I 6

Ağız Çapı: 2 cm **Gövde Çapı:** 6.3 cm **Yükseklik:** 5 cm **Cidar:** 5mm
Tüm. Hamur sert ve sık dokulu, az miktarda kireç ve mika katkılı, hamur rengi: 10 YR 7/4 very pale brown, iç; hamur renginde astarlı dış;, 10 YR 8/2 very pale brown.

Tip 5: I 7

Ağız Çapı: 3.4 cm **Gövde Çapı:** 6. cm **Yükseklik:** 7 cm **Cidar:** 6 mm
Tüm. Hamur sert ve sık dokulu, az miktarda kireç ve mika katkılı, hamur rengi: 10 YR 8/4 very pale brown, iç; hamur renginde astarlı dış; 10 YR 8/2 very pale brown. Akıtma 10 R 4/8 red.

Tip 6: I 7

Ağız Çapı: - **Gövde Çapı:** 6.4 cm **Yükseklik:** 7 cm **Cidar:** 6 mm
Gövde dip parçası. Hamur ince kumlu, sık dokulu. Az miktarda kireç ve mika katkılı, hamur rengi: 7.5 YR 6/4 light brown. iç; hamur renginde astarlı dış; 10 YR 6/2 Light brownish gray. Gövde de ve kaide de bantlar yapılmıştır. Bant: 10 YR 4/2 weak red.

HARİTALAR

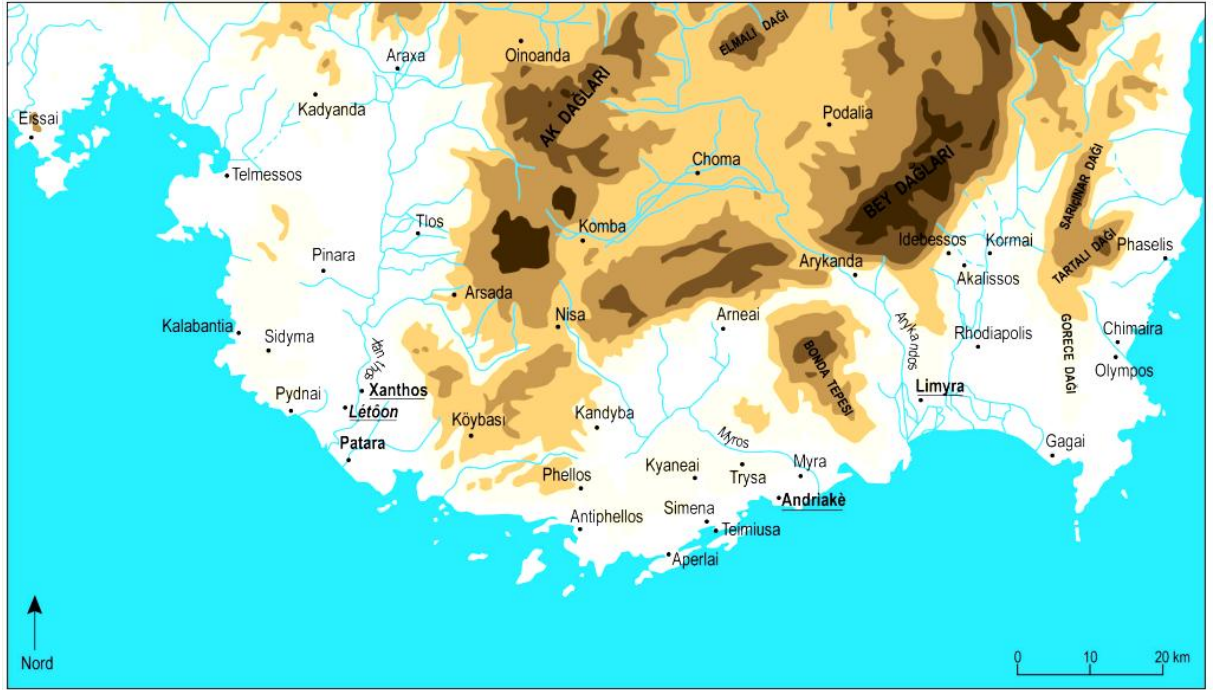

Harita 1: Patara'nın konumu

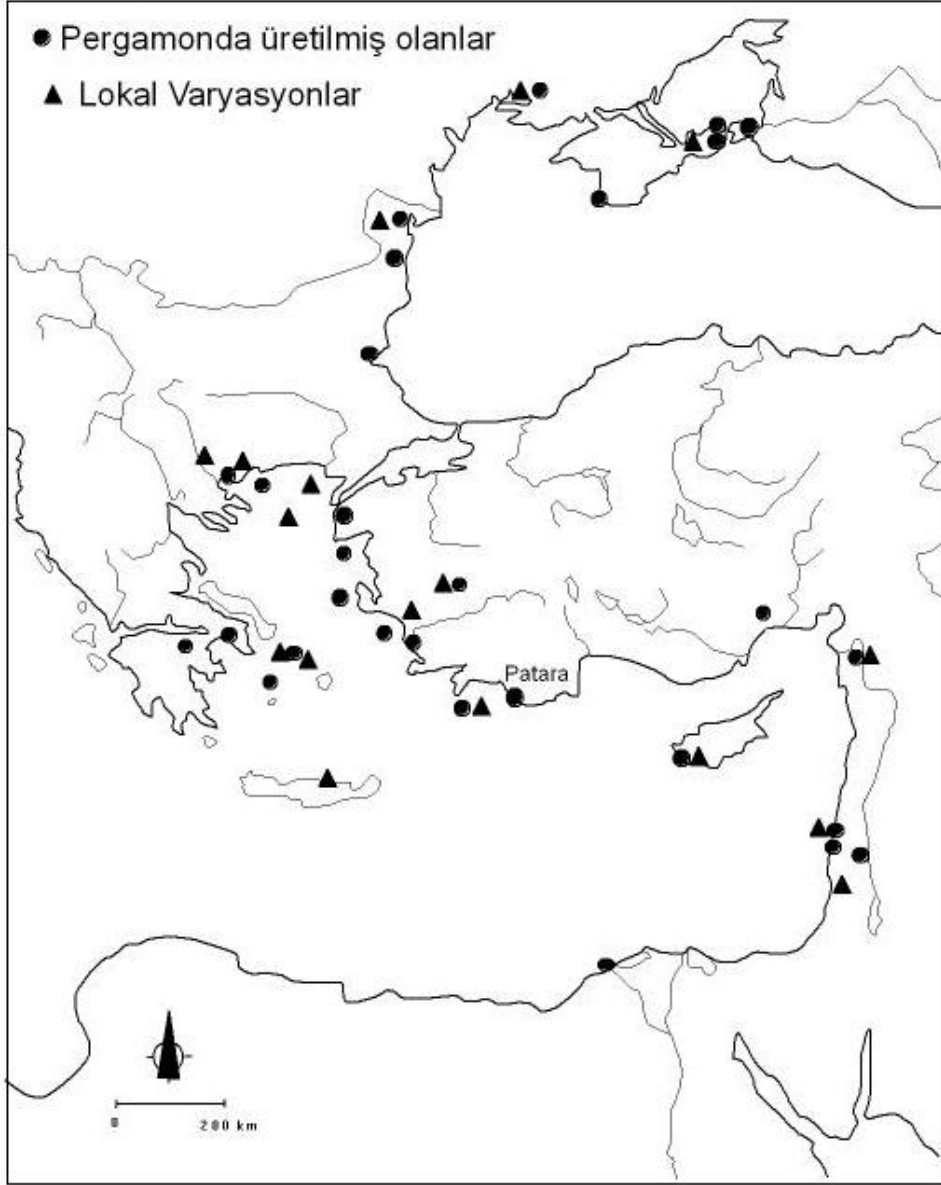

Harita 2: Batı Yamacı Seramikleri Pergamon Tipi Formların Dağılımı

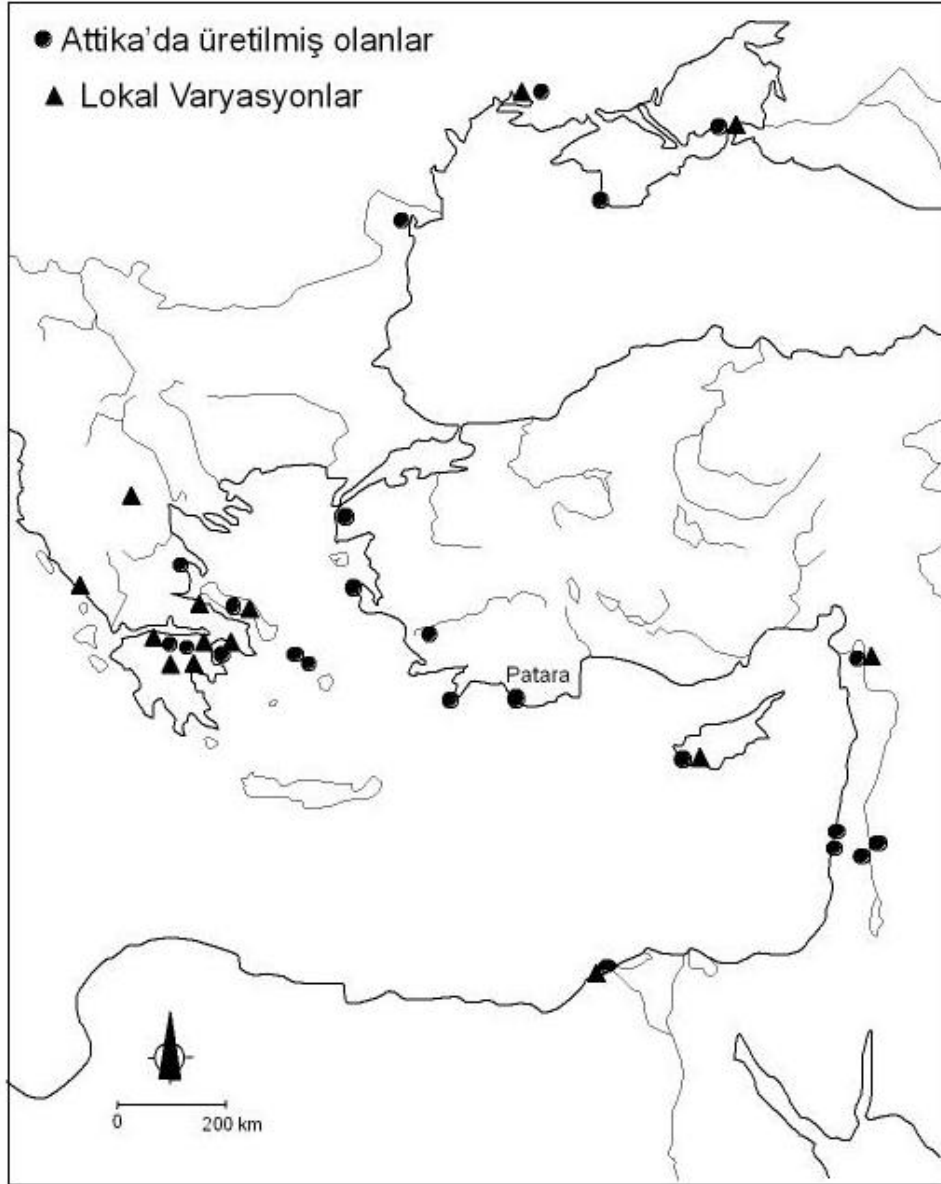

Harita 3: Batı Yamacı Seramikleri Attika Tipi Formların Yayılımı

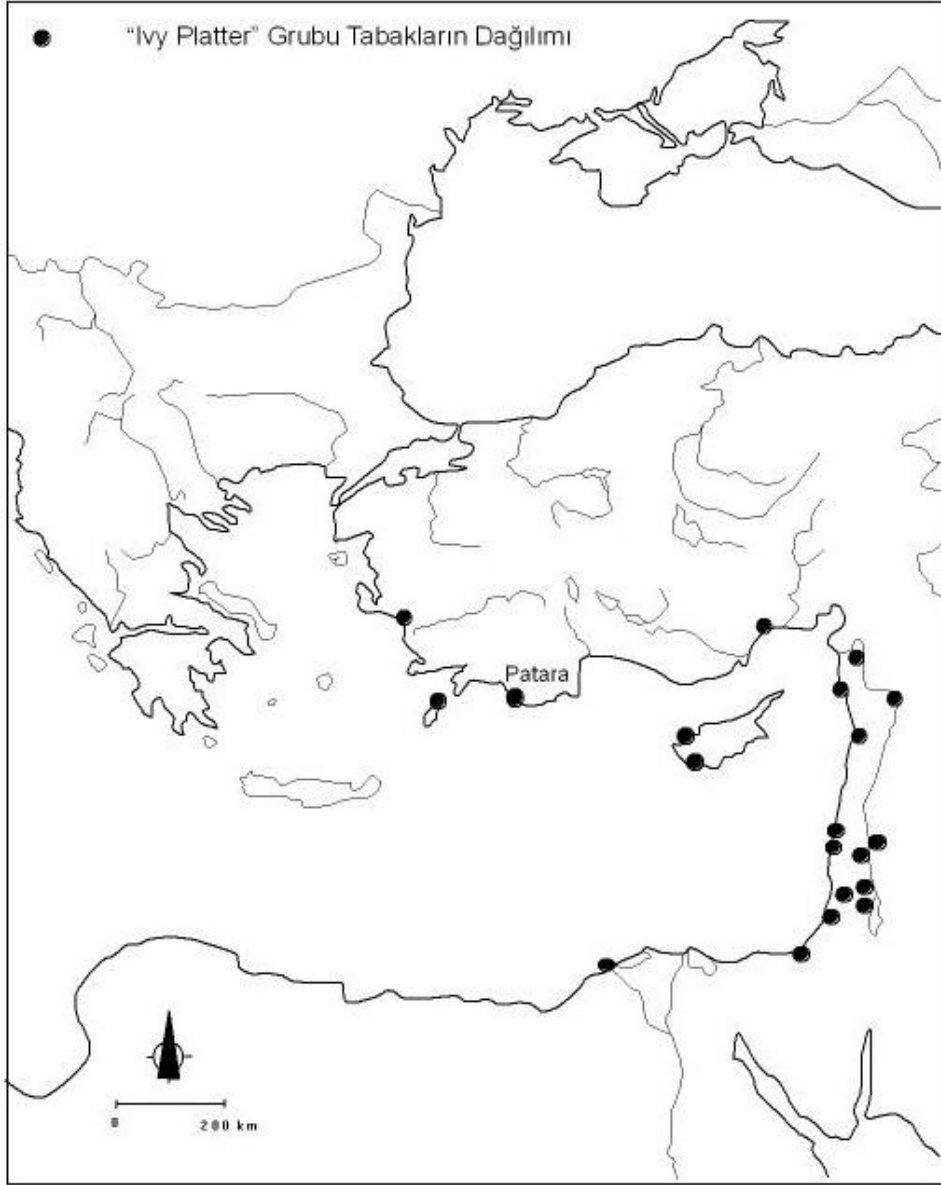

Harita 4: "Ivy Platter" Grubu Tabakların Dağılımı

GRAFİKLER

Kabartmalı Kaselerin Süslemeye Göre Dağılımı

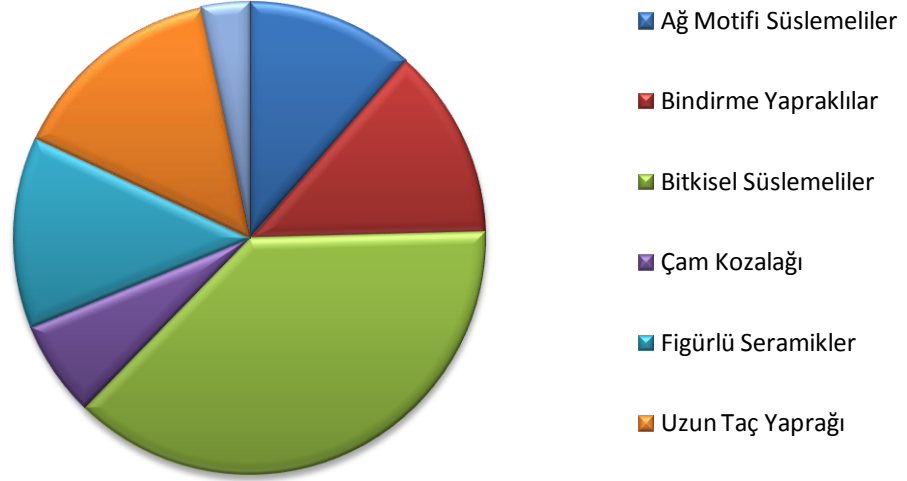

Grafik 1: Kabartmalı kaselerin süslemeye göre dağılımı

Su Yolu Hellenistik Dönem Seramiklerin Form Dağılımı

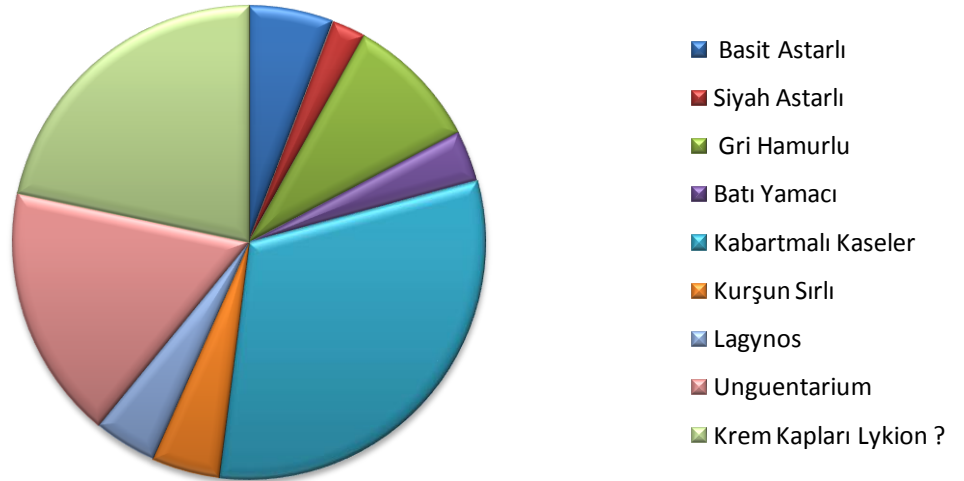

Grafik 2: Su Yolu Buluntuları Seramik Form Dağılımı

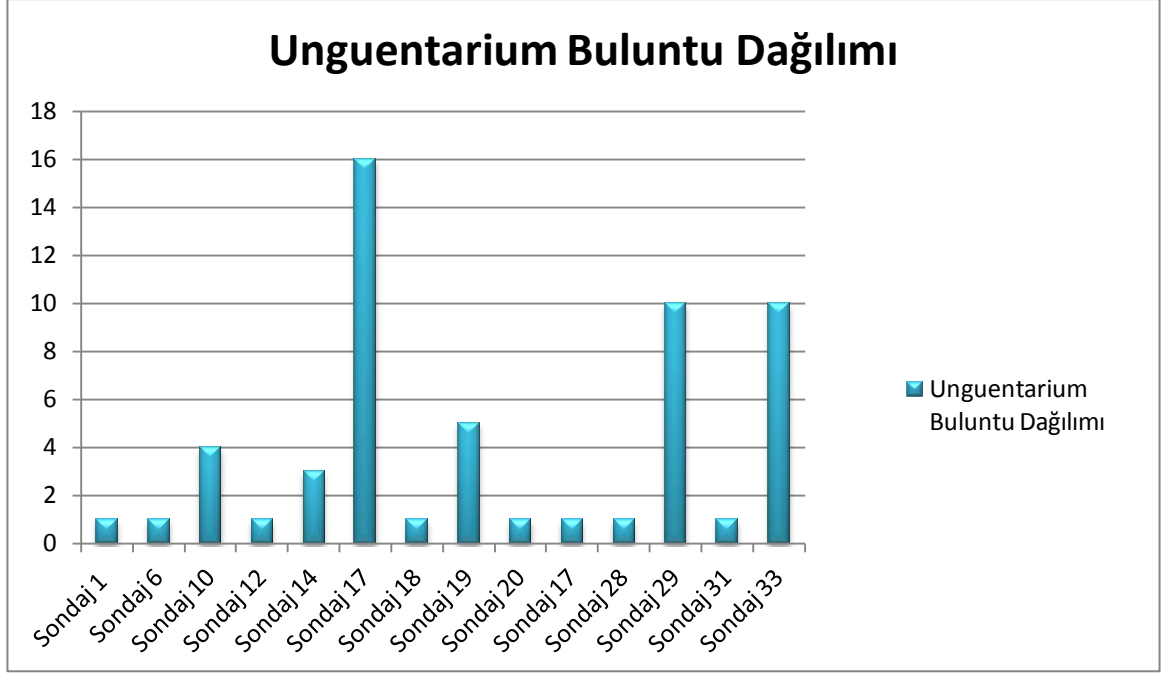

Grafik 3: Unguentarium Buluntu Dağılımı

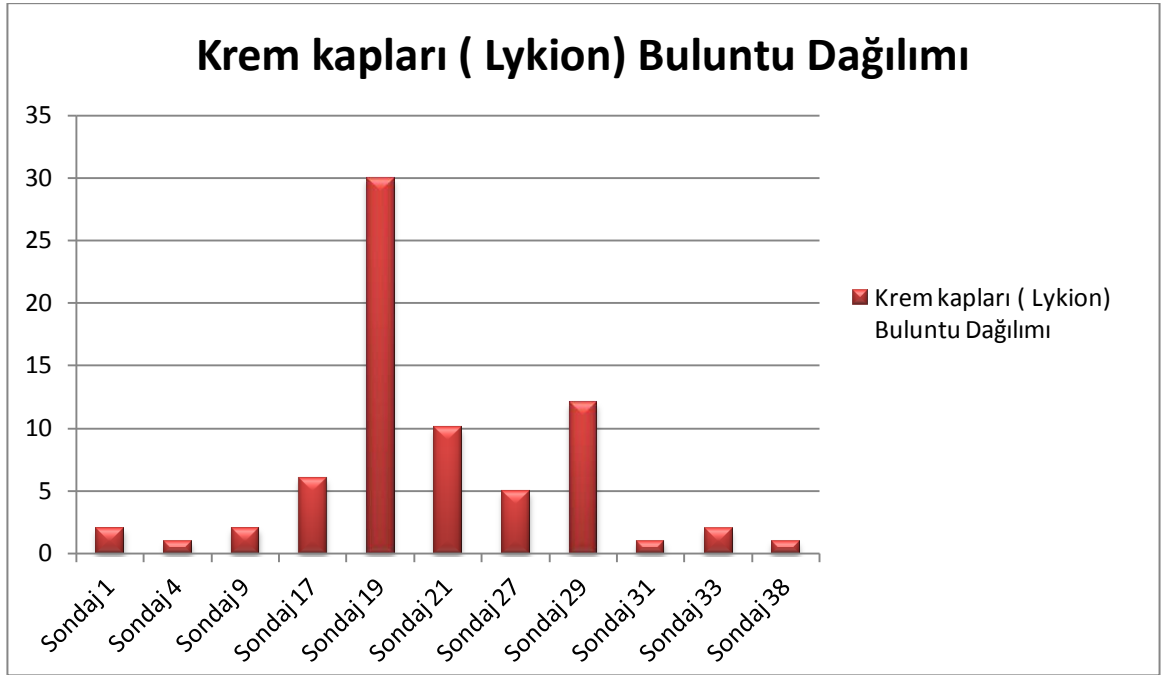

Grafik 4: Krem kapları (Lykion) Buluntu Dağılımı

FIGÜRLER



Figür 1: Su Yolu 2009-2010 Sondaj çalışmaları genel görünümü

LEVHALAR

LEVHA I

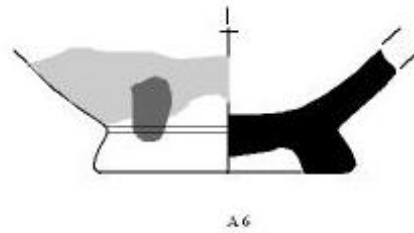
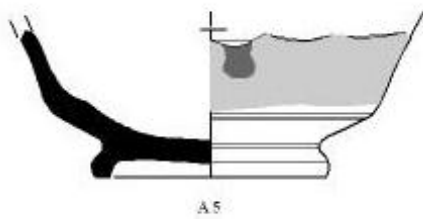
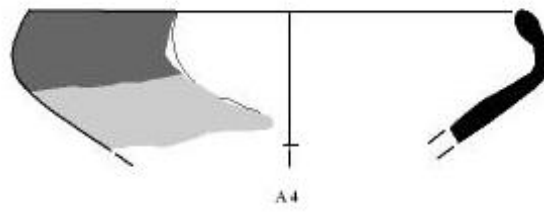
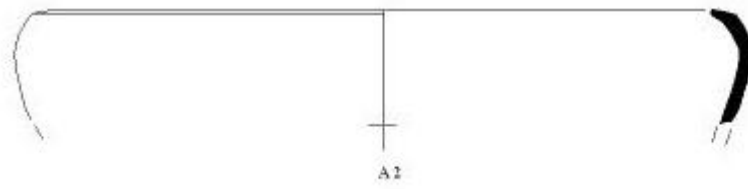
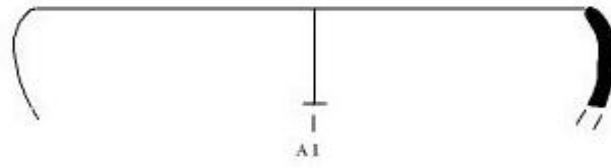
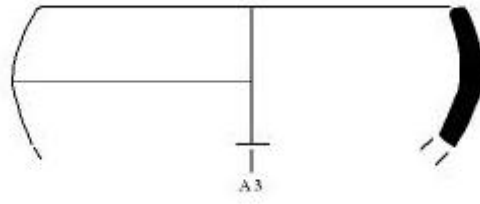

LEVHA II

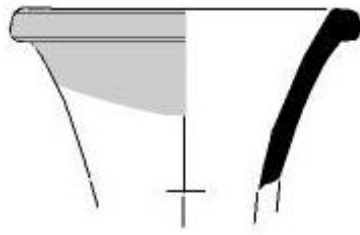

A7

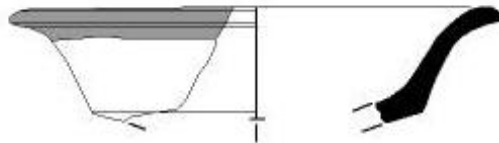

A12

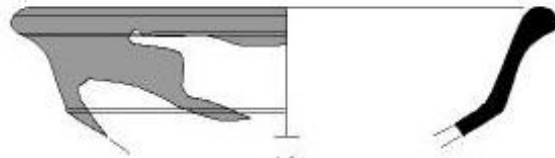

A8

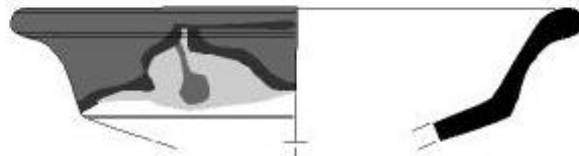

A9

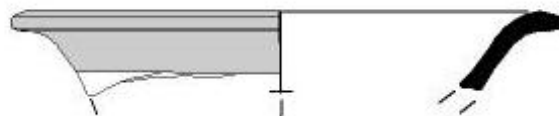

A11



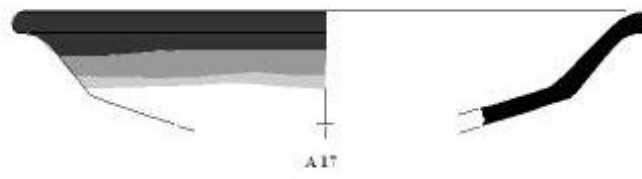
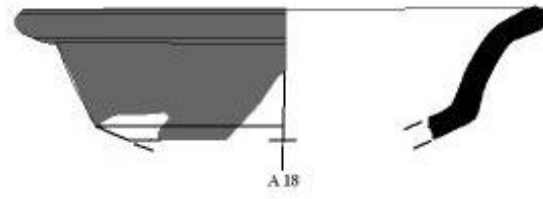
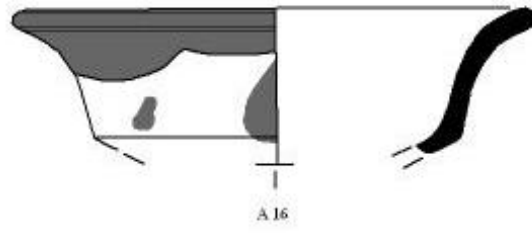
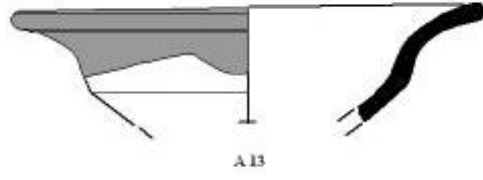



A 10



A 19

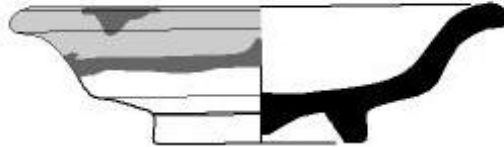

A 14

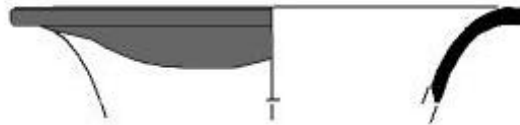

A 15

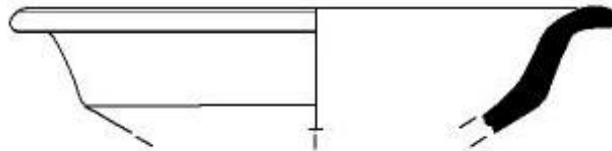

A 20

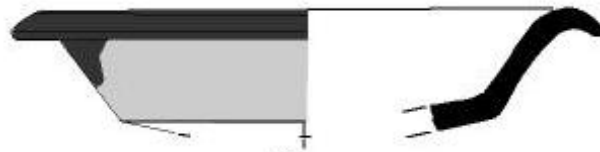

A 21

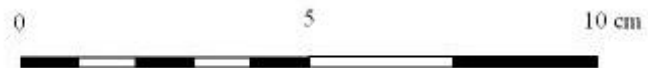

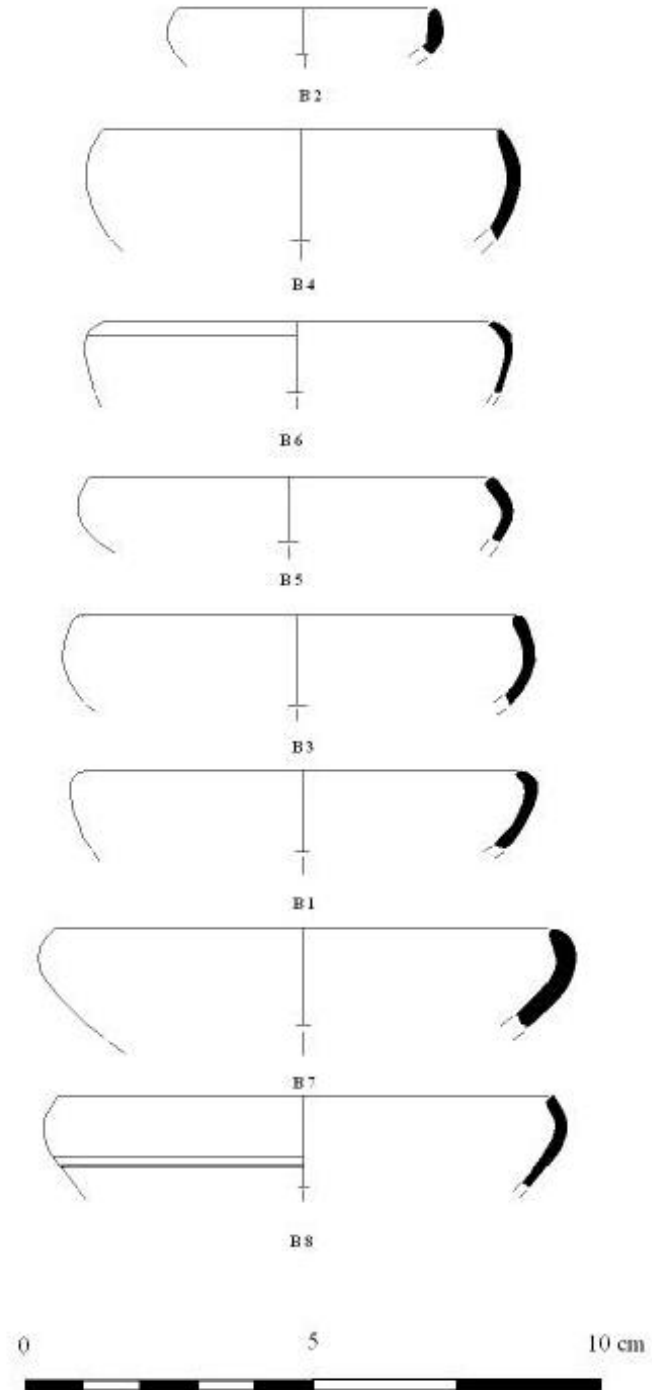

LEVHA VI

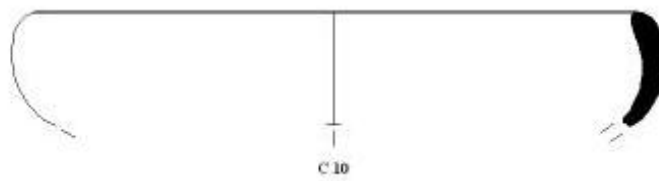
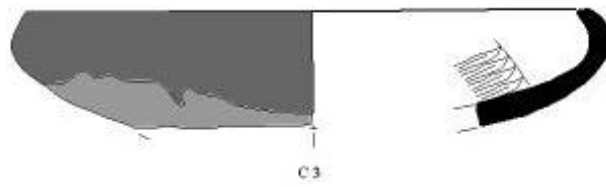
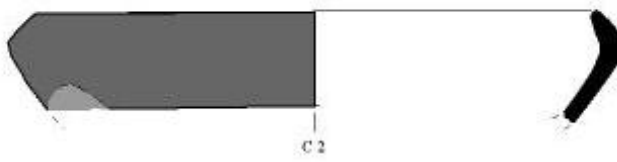
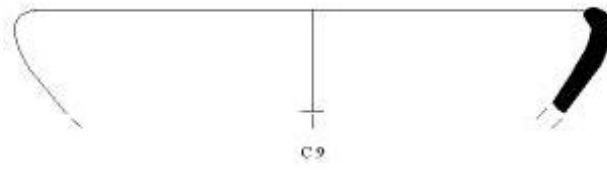
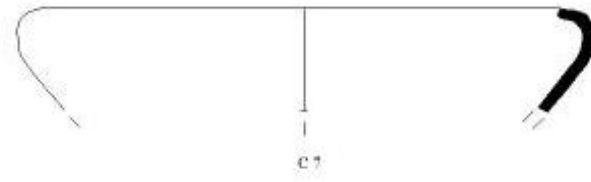

LEVHA VII

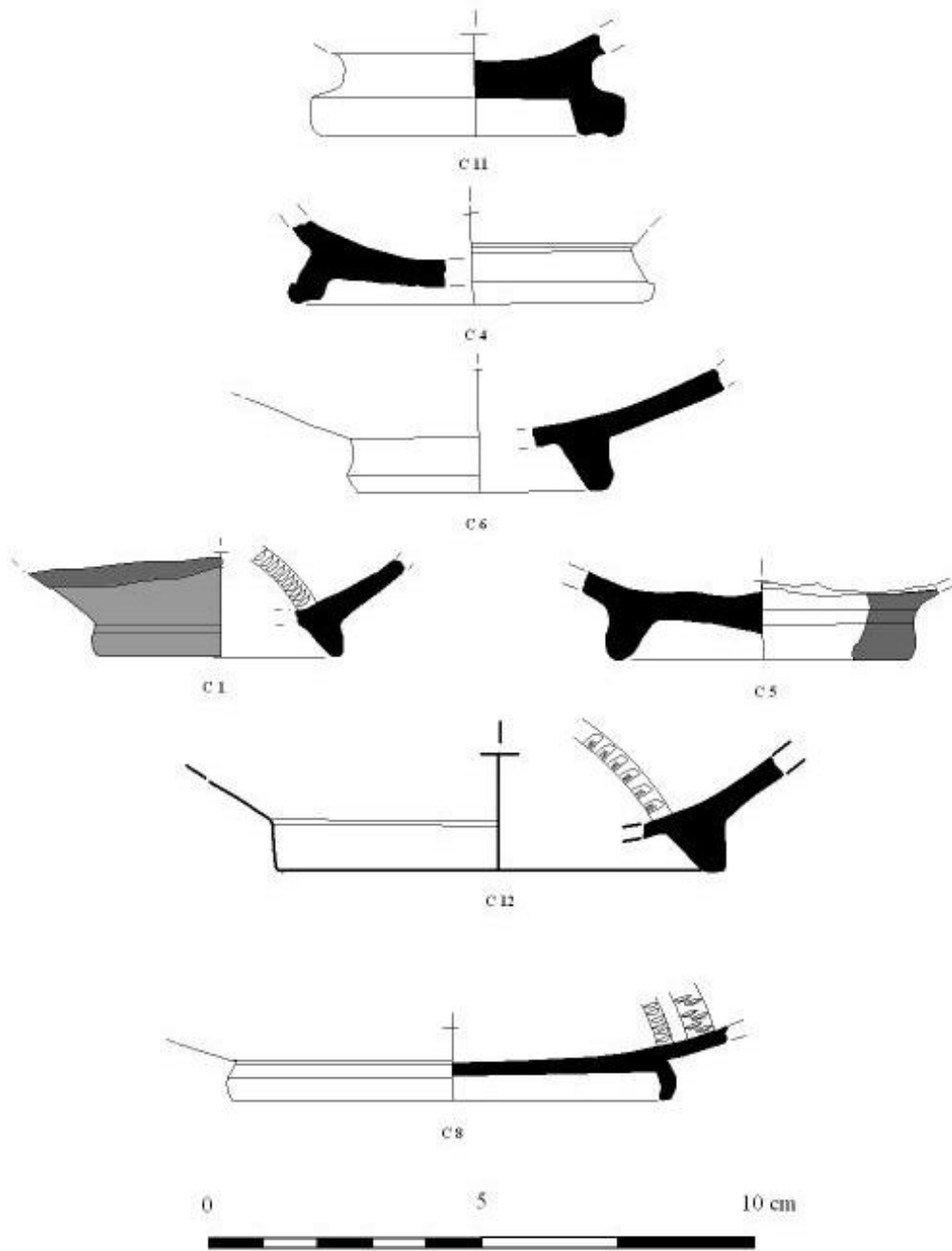

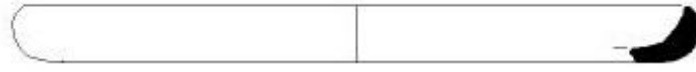

C 13

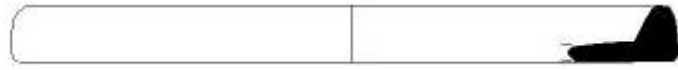

C 14

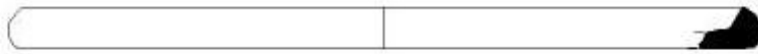

C 15

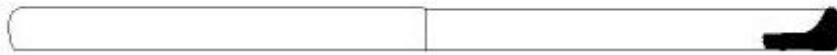

C 16



C 17

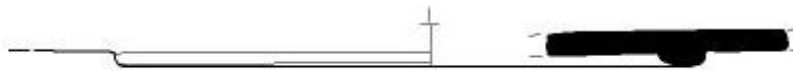

C 18

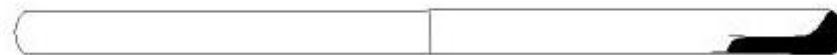

C 19



C 20



C 21



LEVHA IX

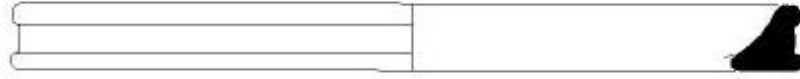

C 25

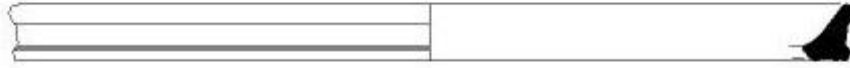

C 30

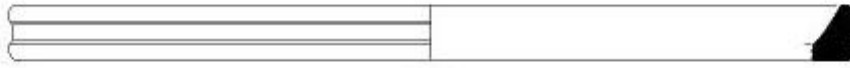

C 31

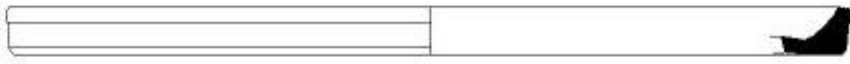

C 29

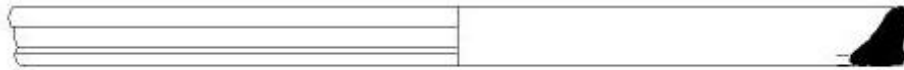

C 26

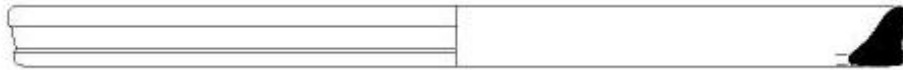

C 27

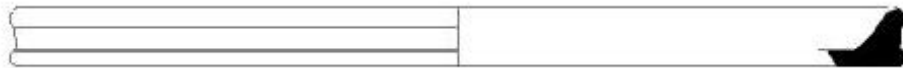

C 28



LEVHA X

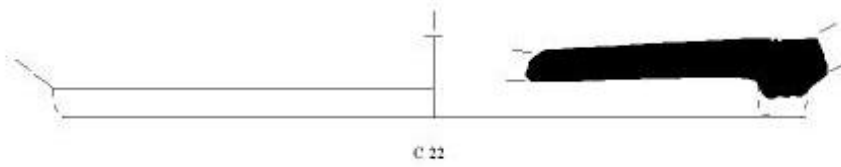
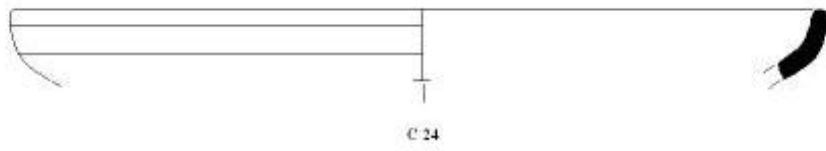
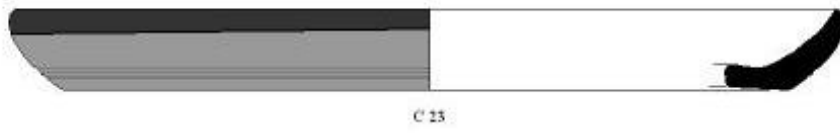
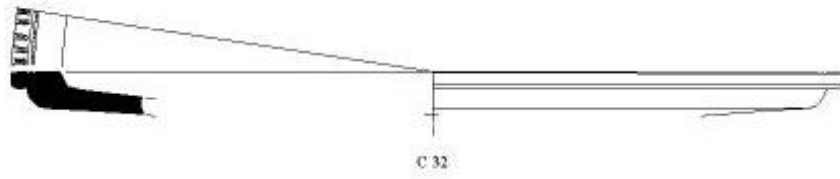

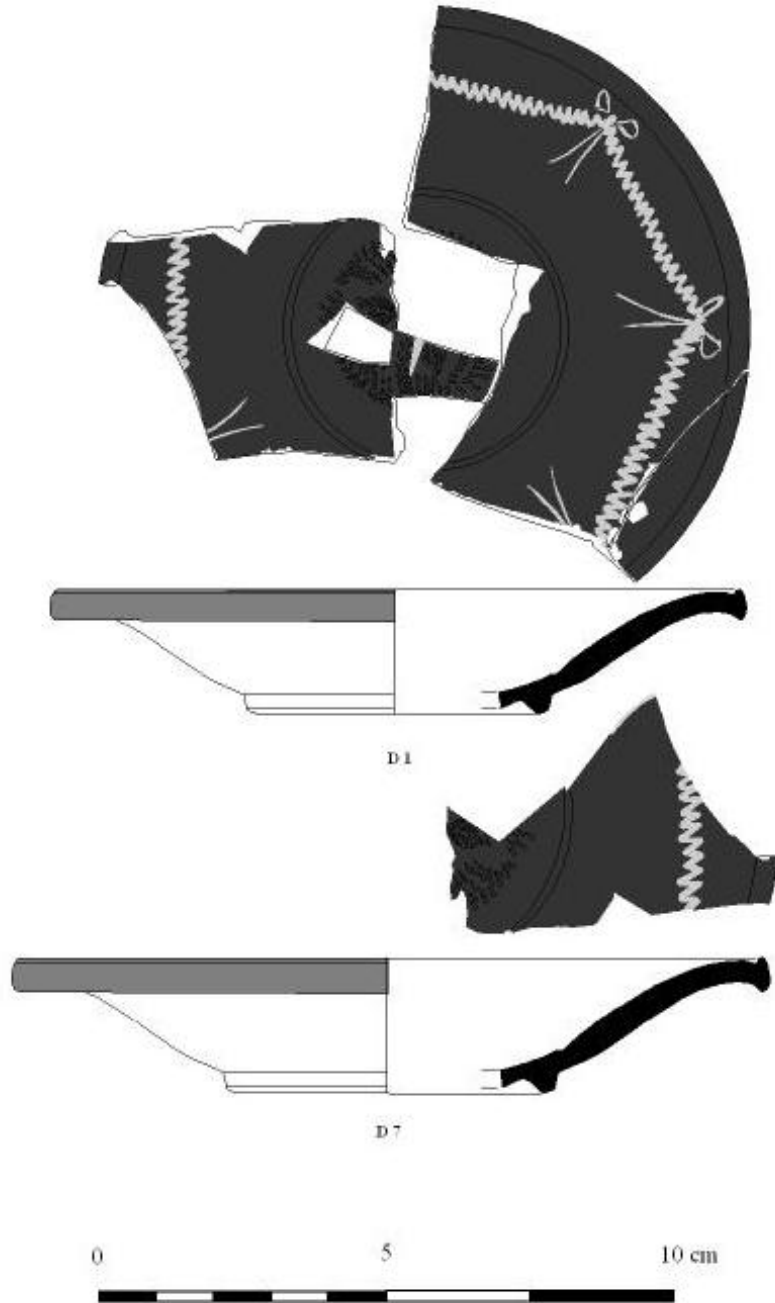

LEVHA XII



D4



D5



D6



D9



D10

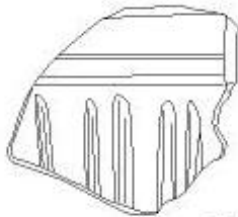

D11





D12



D2



D8



D3



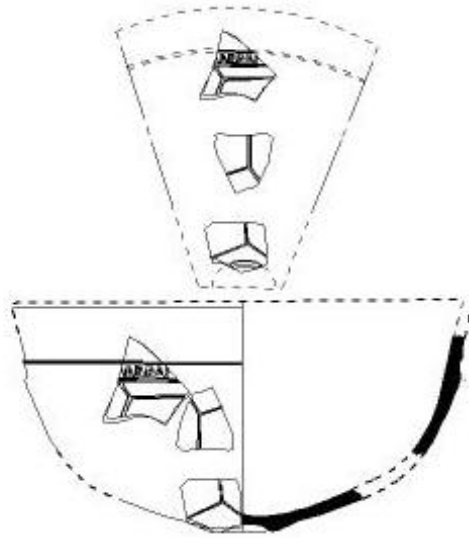

E 123

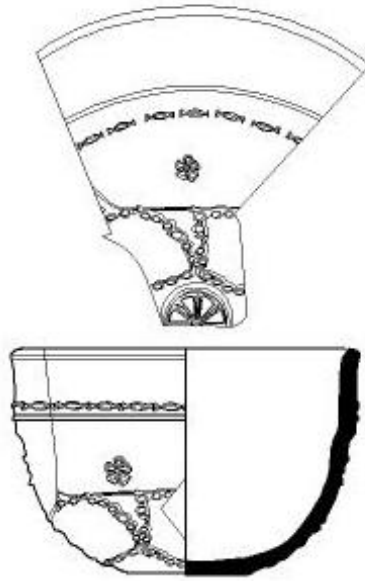

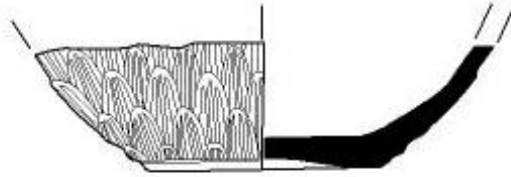

E 13

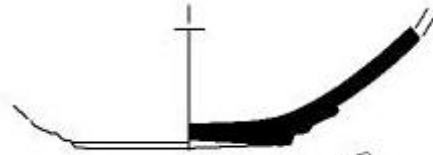

E 18



E 14

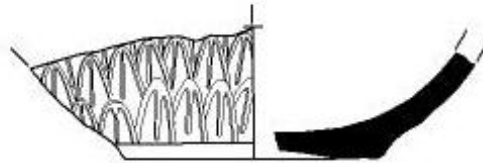

E 16



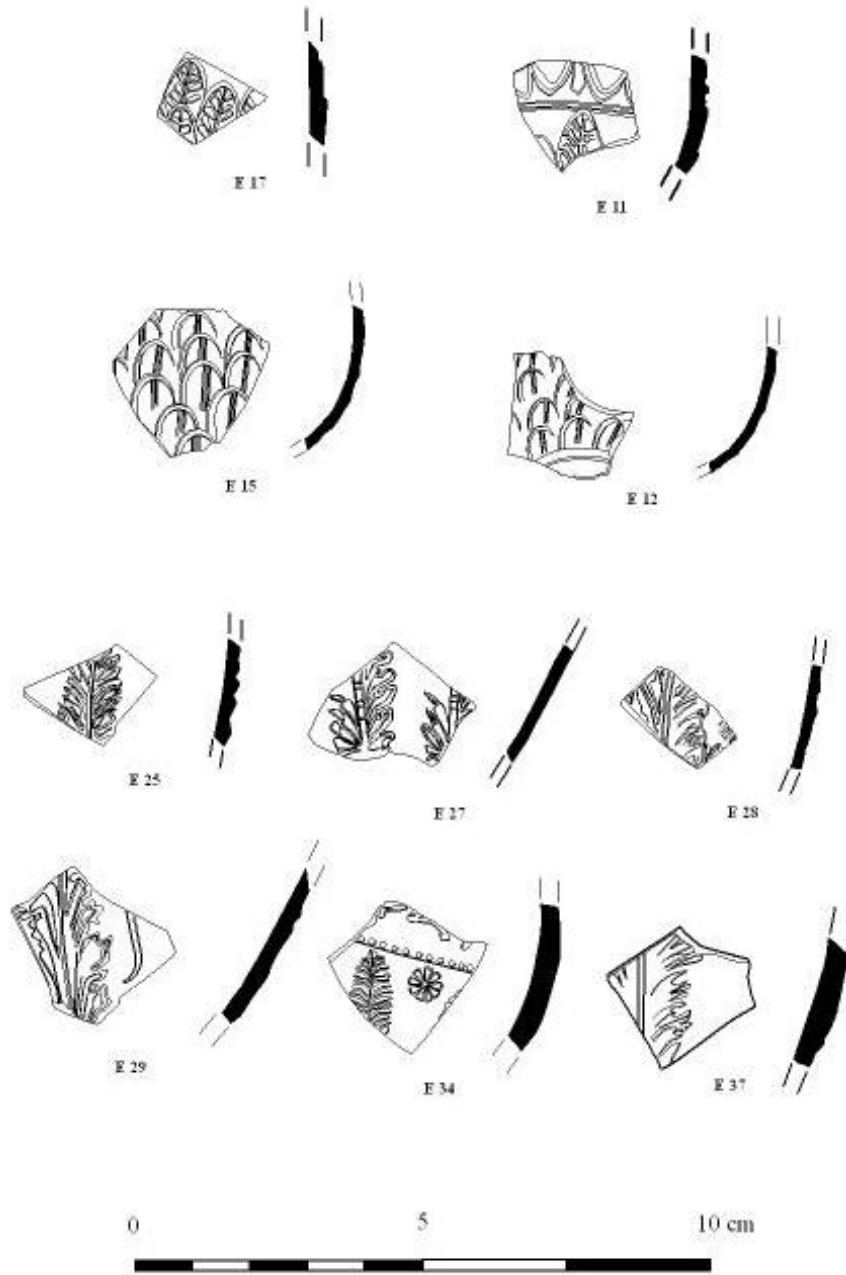

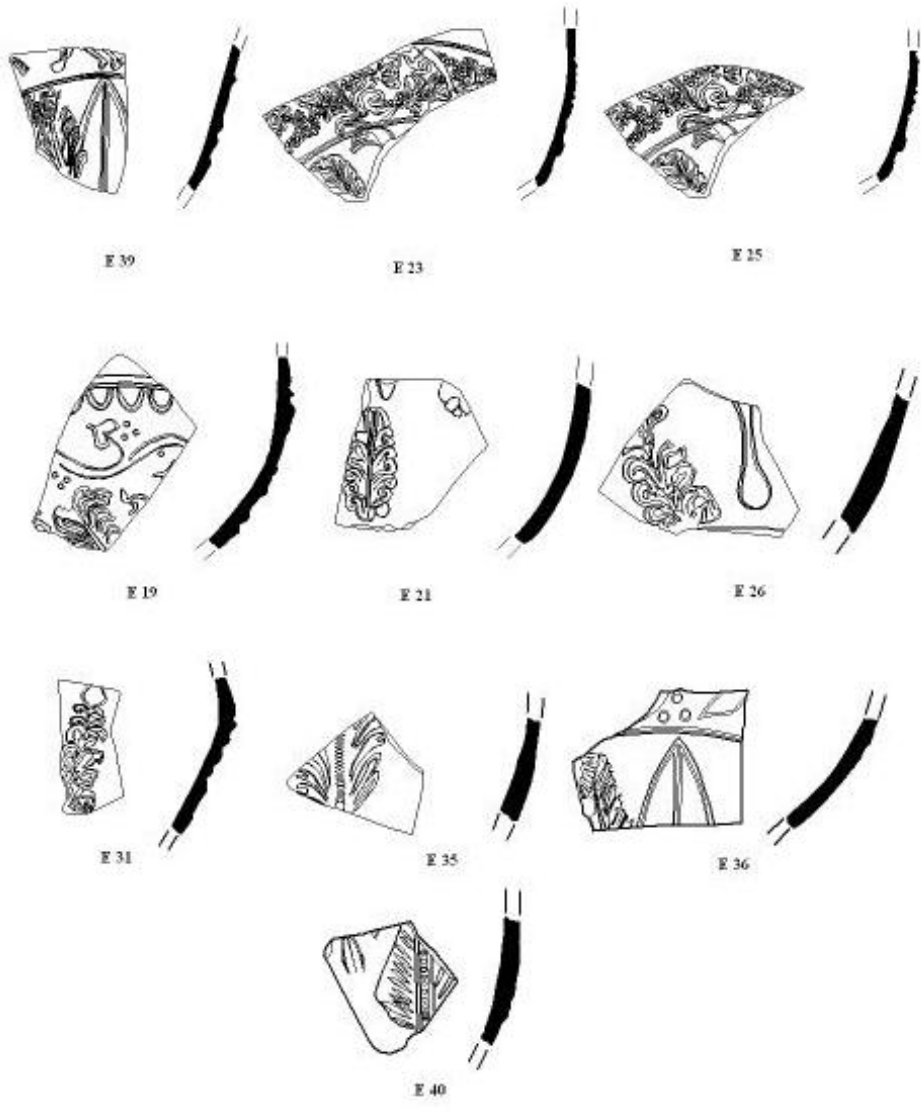

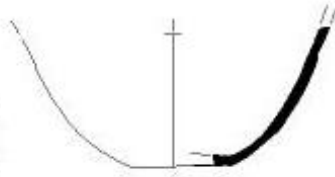
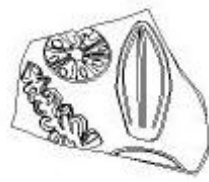

E 30



E 8



E 9



E 99

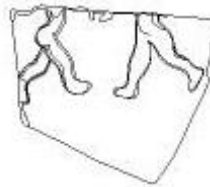

E 100



E 102



E 104



LEVHA XIX

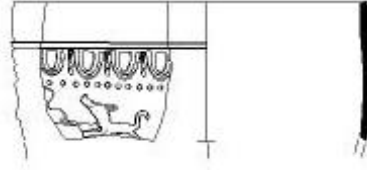

E 103

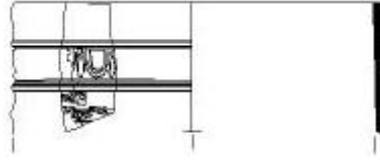

E 93

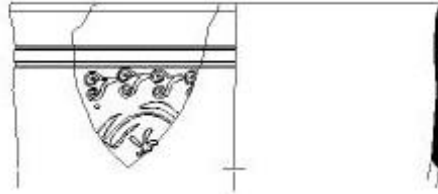

E 51



E 50

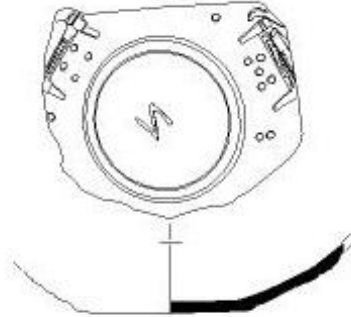

E 105
5

0

10 cm



LEVHA XX

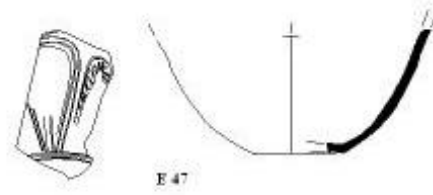
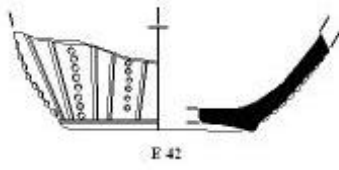
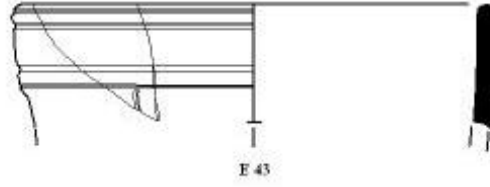
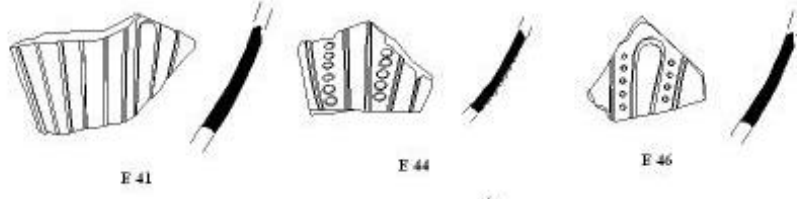

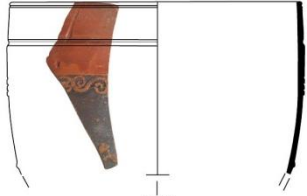

E 91

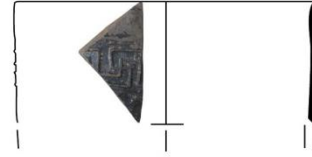

E 79

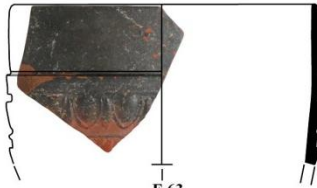

E 63



E 51

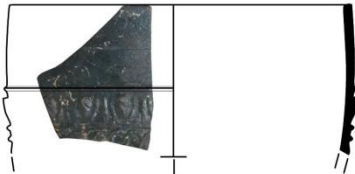

E 67

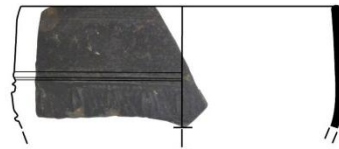

E 52

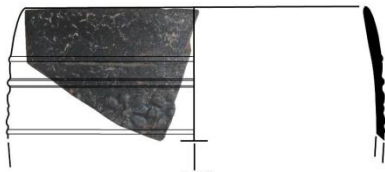

E 89



E 64

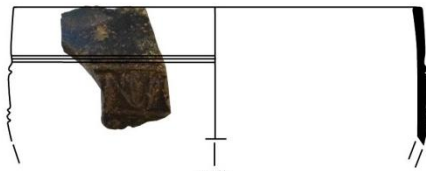

E 62

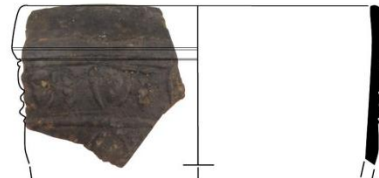

E 50

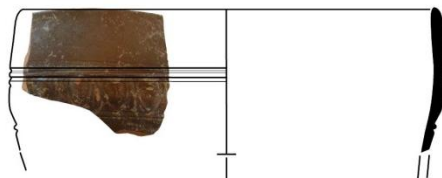

E 61



E 78

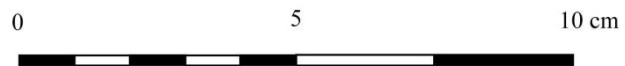

LEVHA XXII



E 73

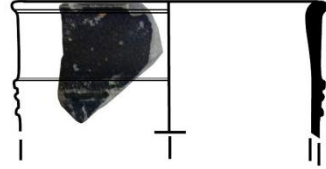

E 81



E 66

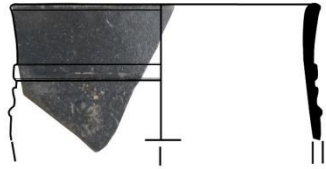

E 90

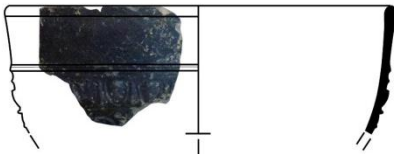

E 71

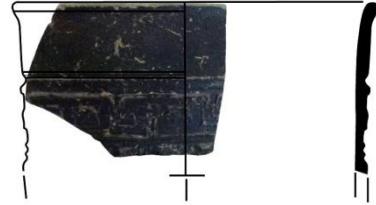

E 80



E 76

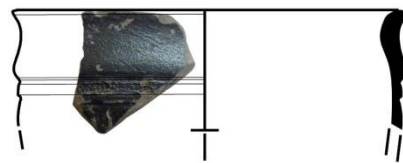

E 83

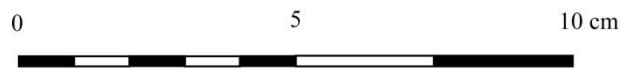

LEVHA XXIII



E 88

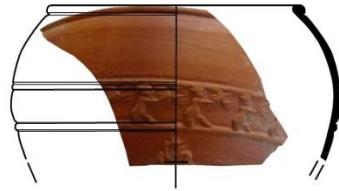

E 93

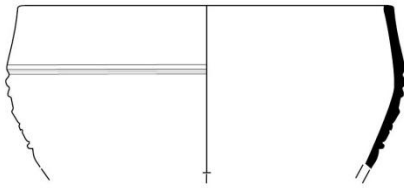

E 87

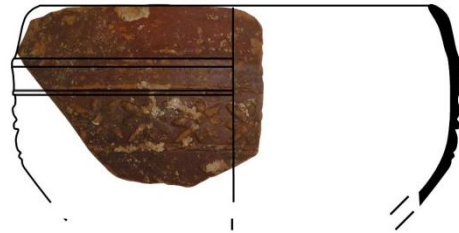

E 86

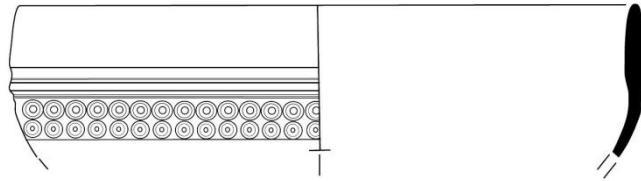

E 92

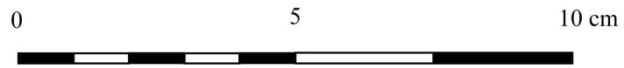

LEVHA XXIV

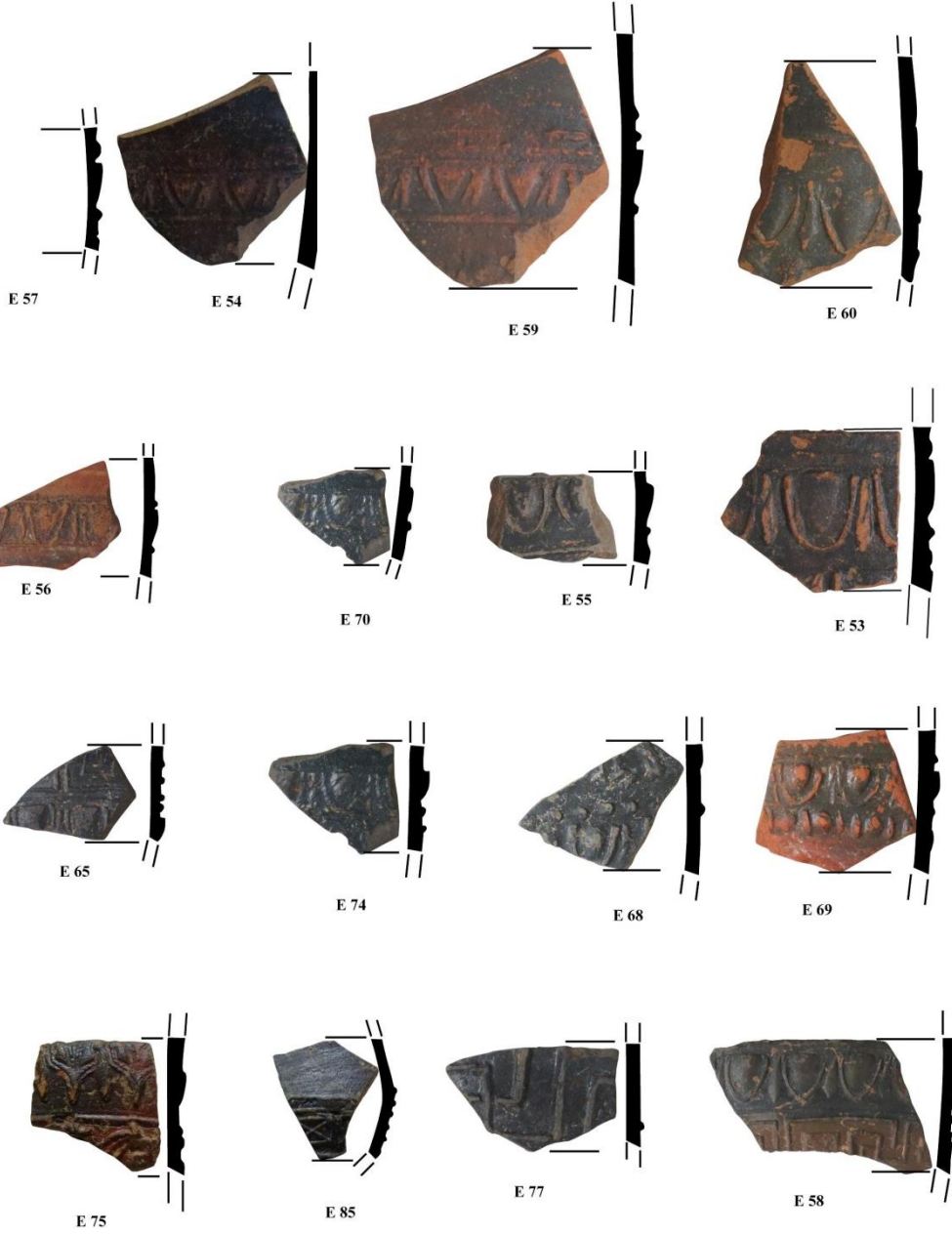

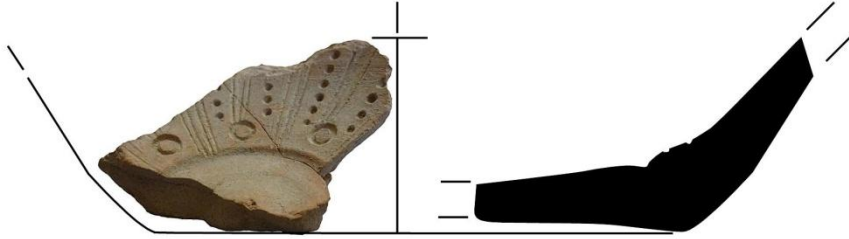

E 106

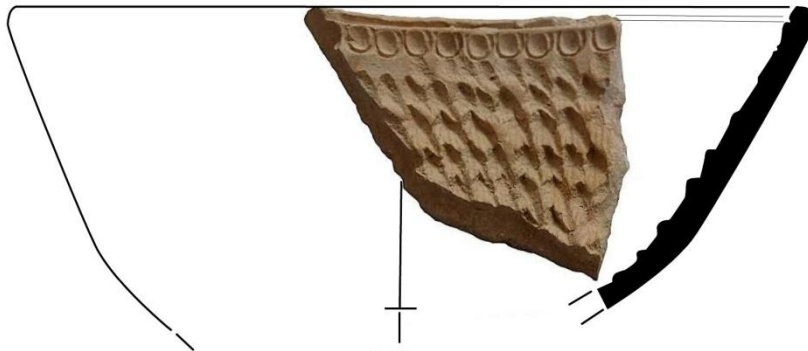

E 108

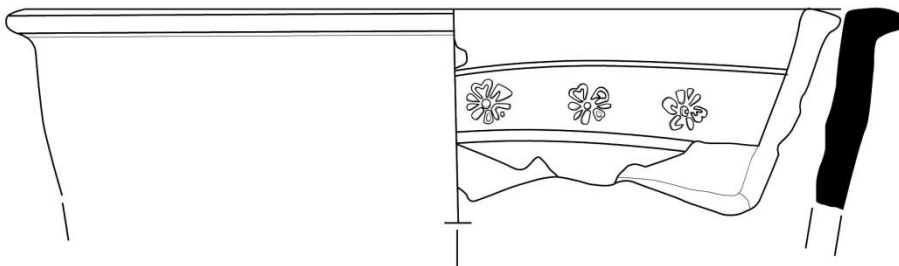

E 107



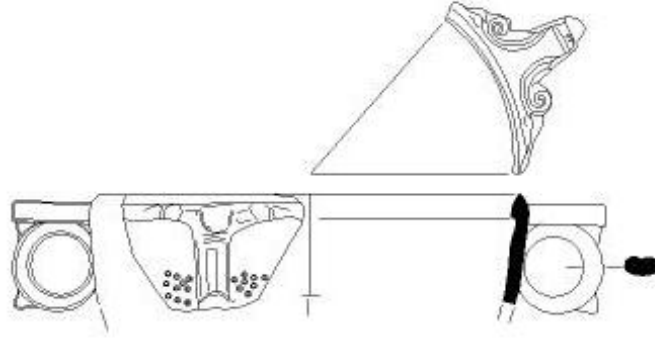

F 1

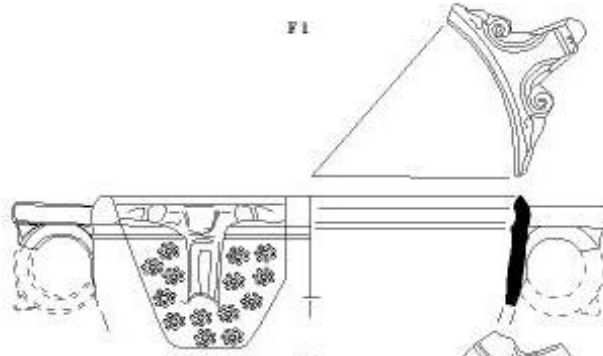

F 3

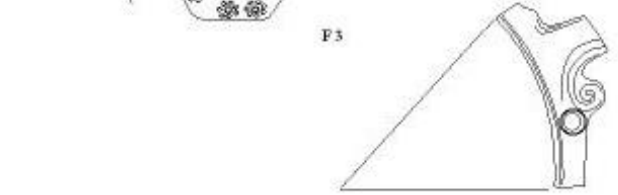

F 7

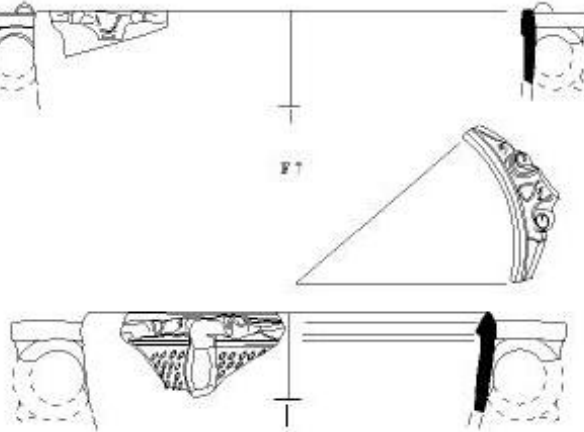

F 10



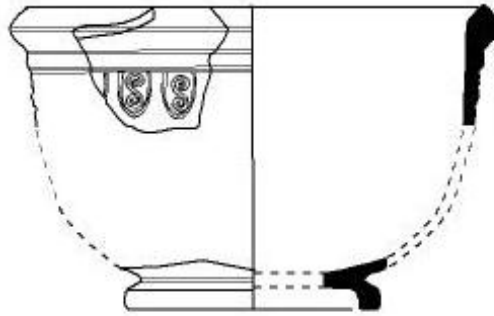

F 17, 18

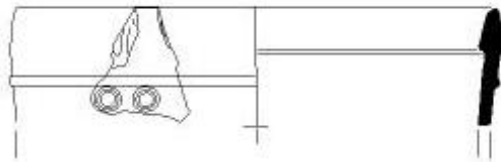

F 5

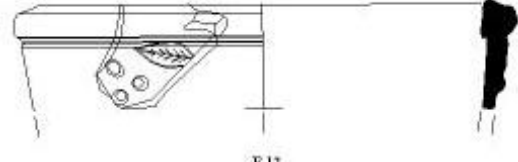

F 12

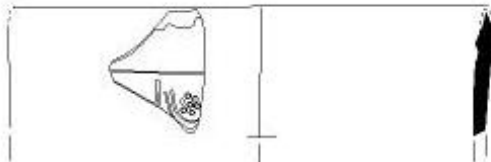

F 2

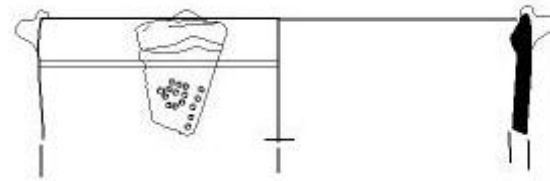

F 6

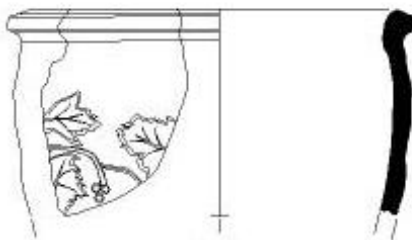

F 15





F 8



F 9



F 11

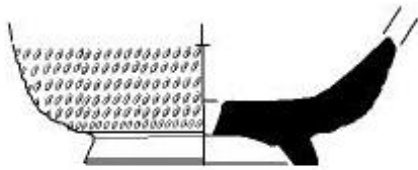

F 13

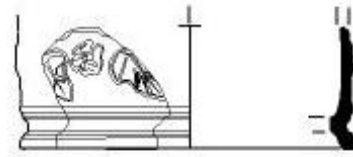

F 16

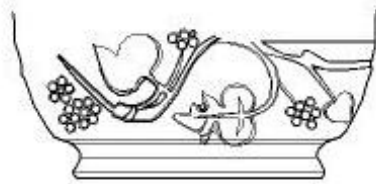

F 14

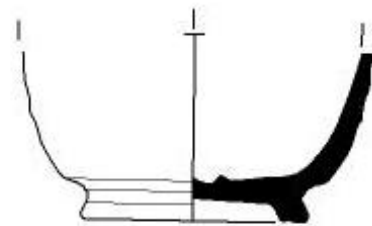

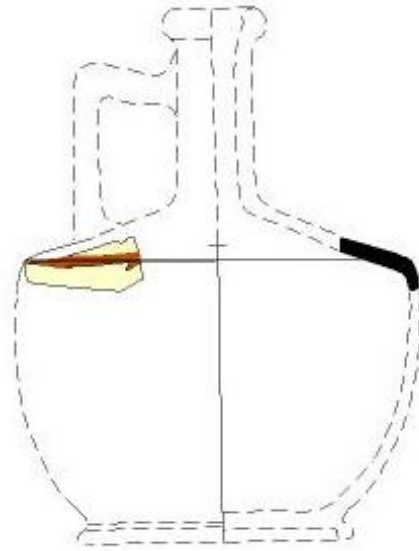

G 8

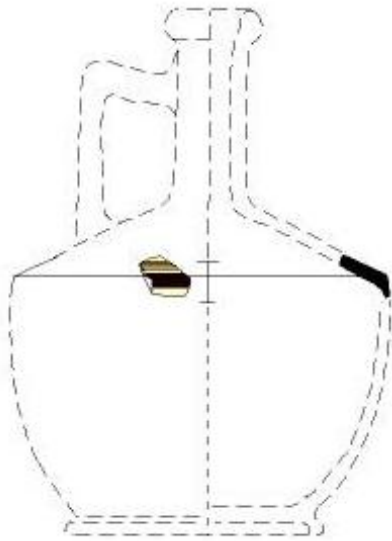

G 6

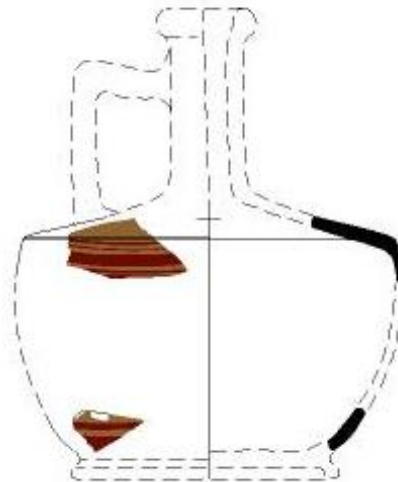

G 9



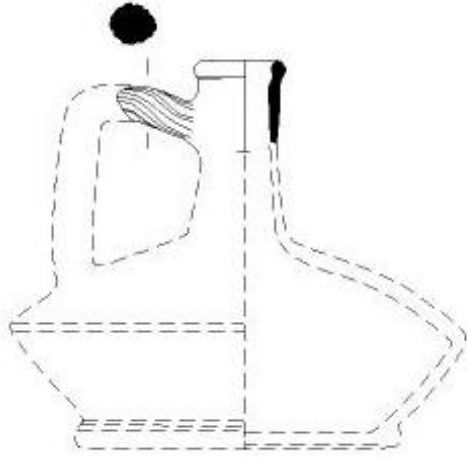

G1

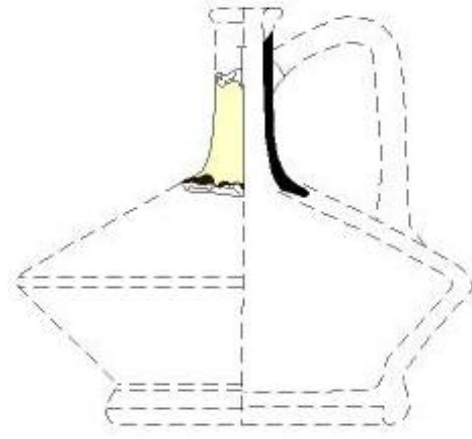

G4

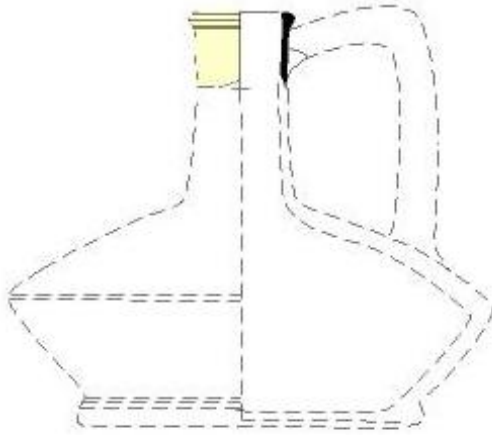

G3

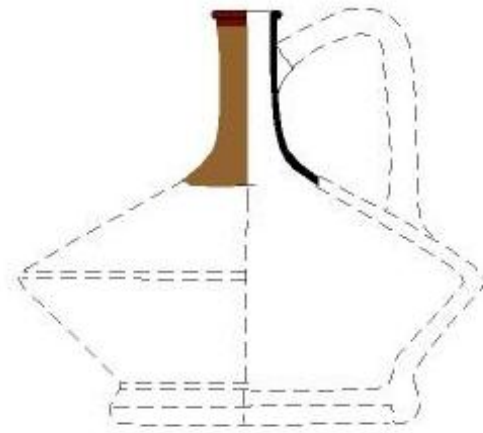

G2



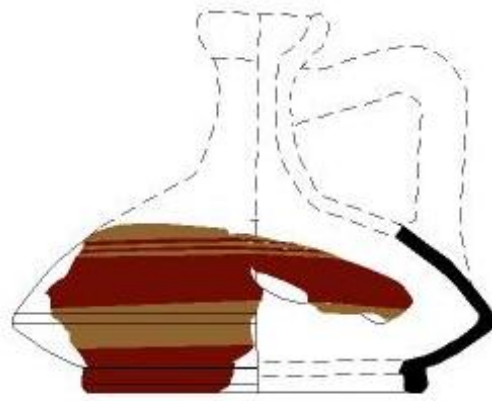

G 7

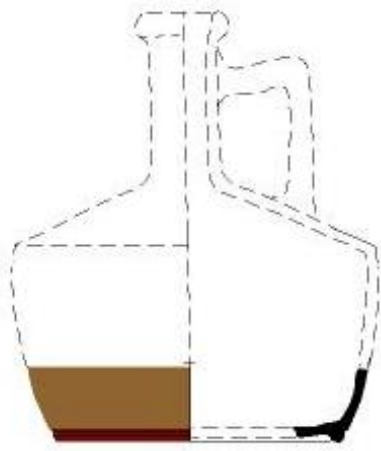

G 10



G 11



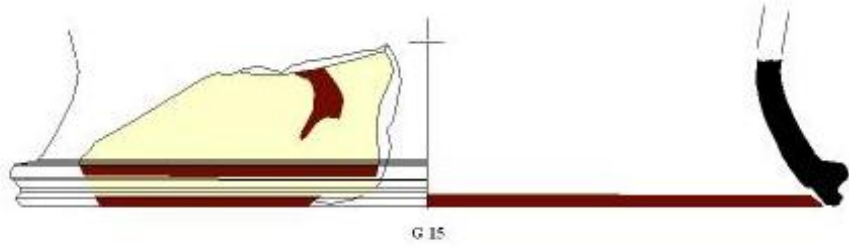

G 15

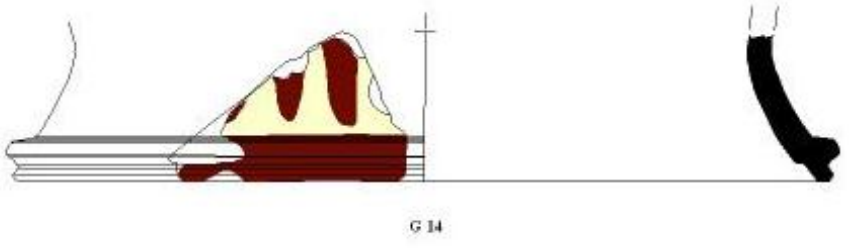

G 14

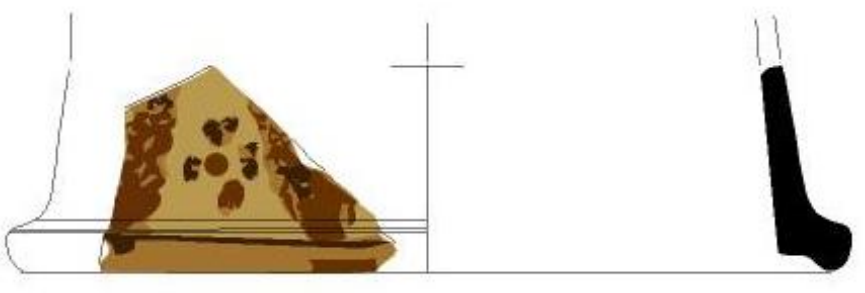

G 12

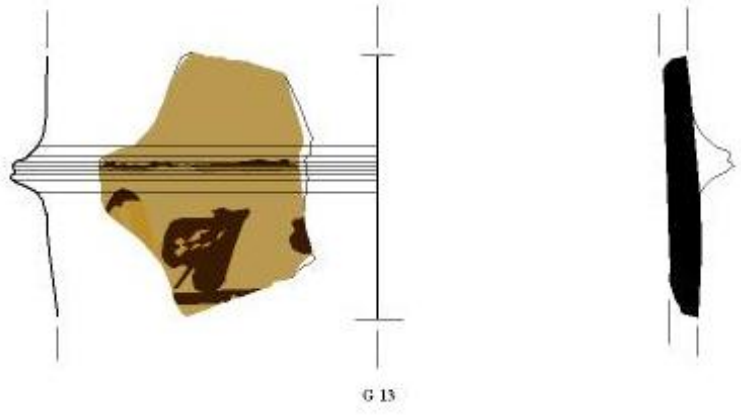

G 13



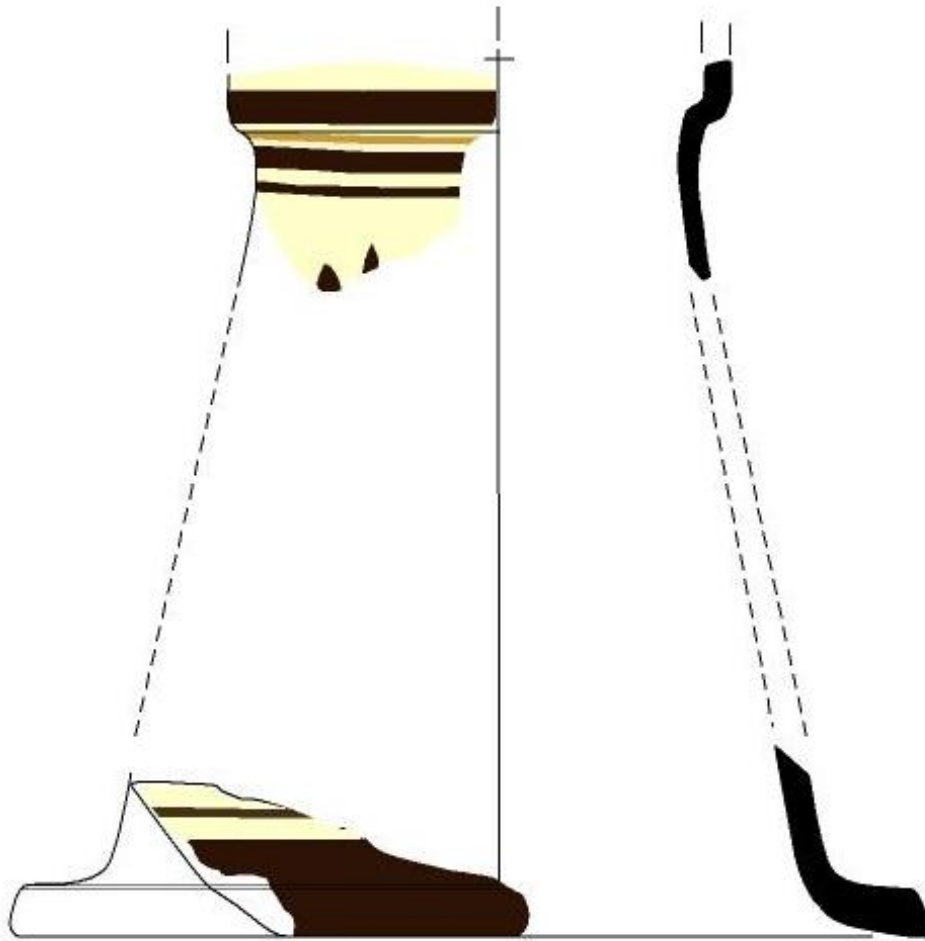

05



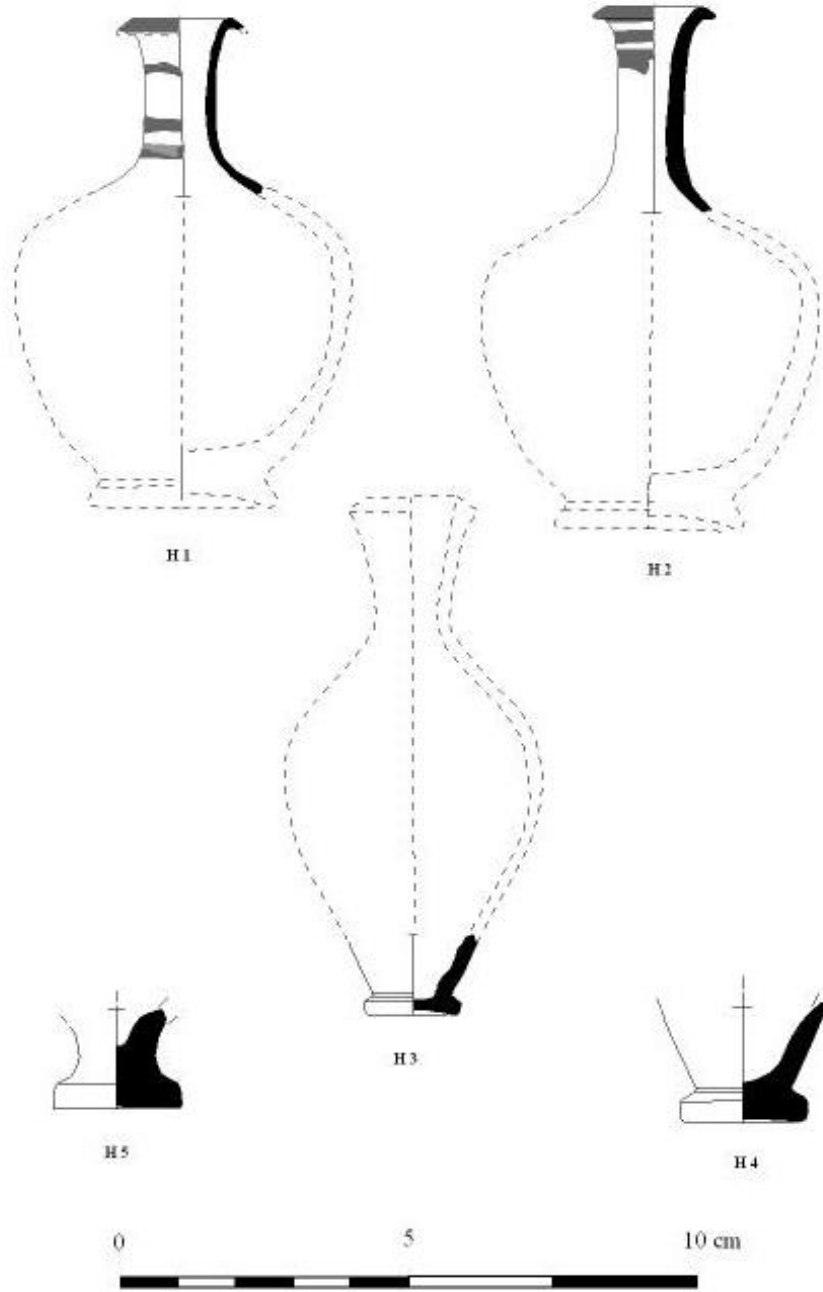

LEVHA XXXV

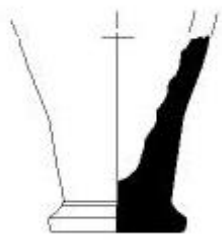

H 6

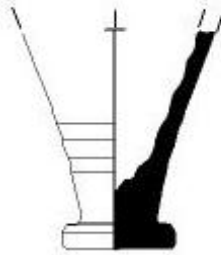

H 7

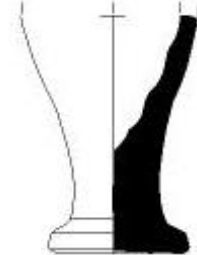

H 8

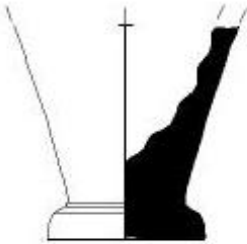

H 9

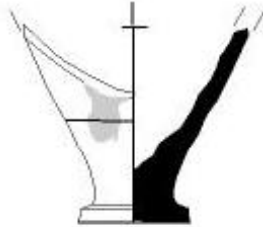

H 10



H 11

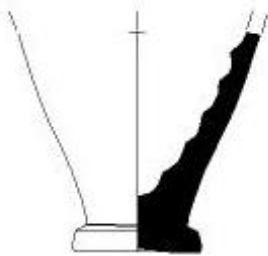

H 12

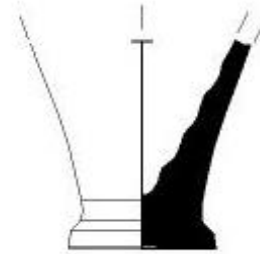

H 13



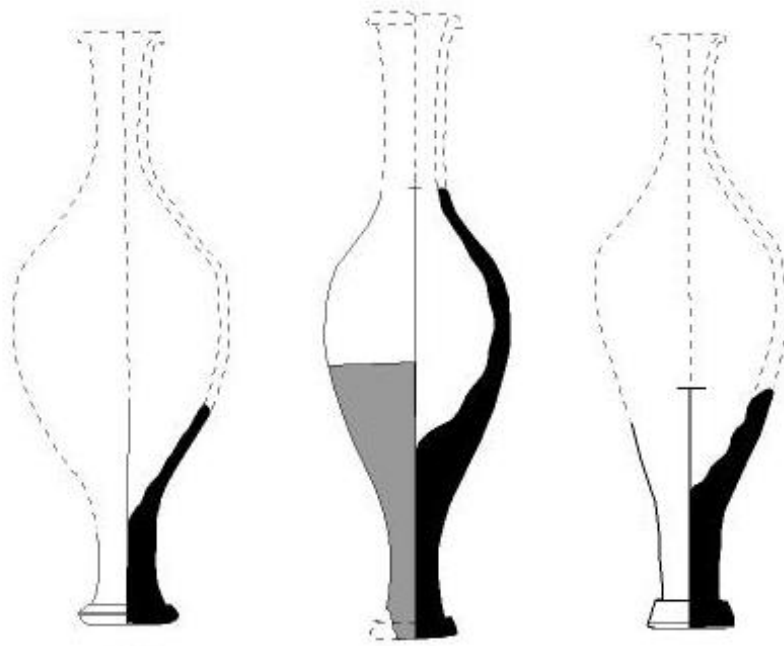

H 43

H 50

H 51

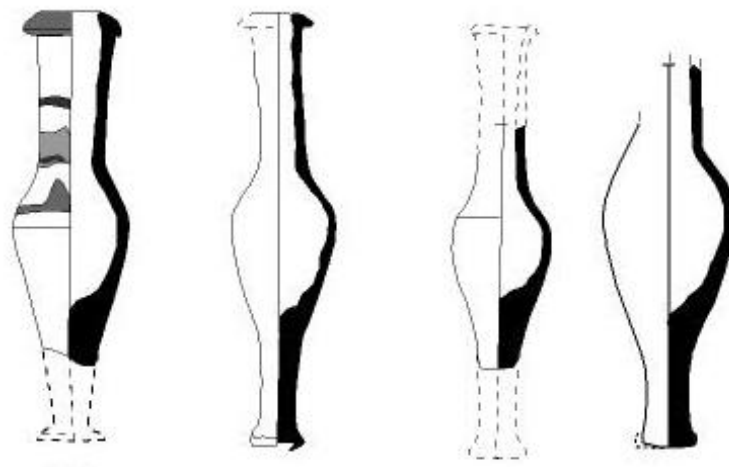

H 45

H 47

H 49

H 56



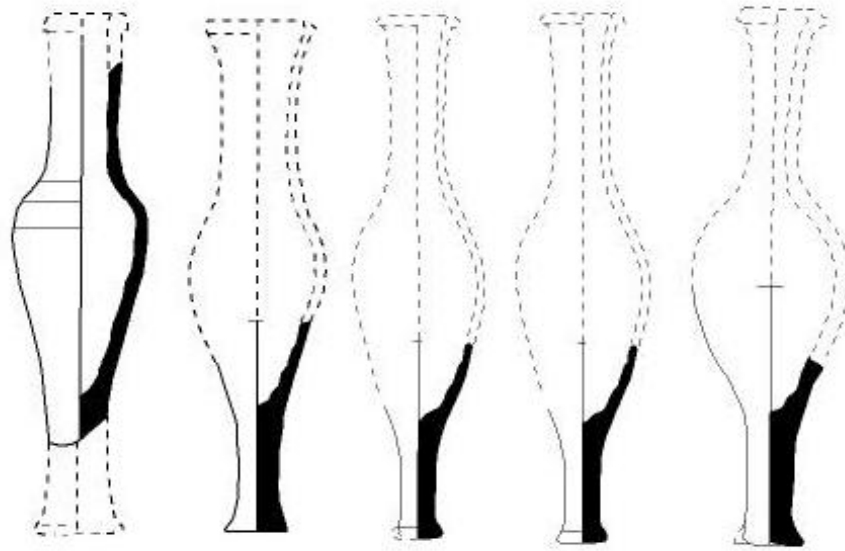

H 24

H 40

H 36

H 37

H 44

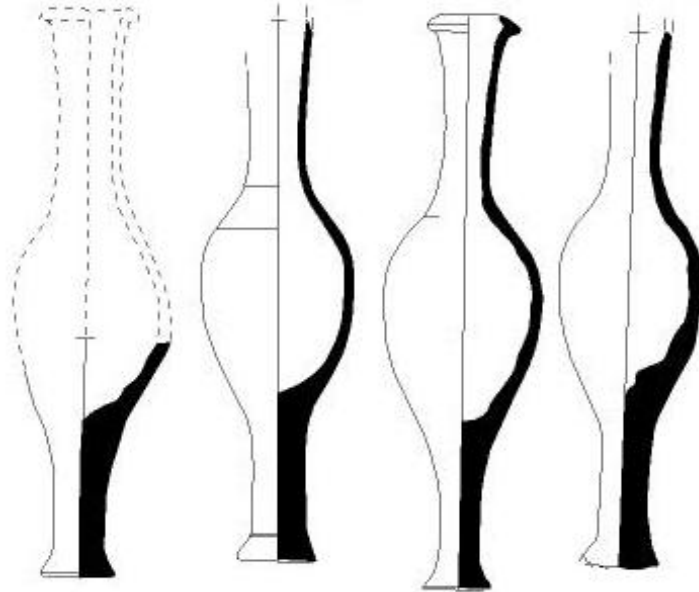

H 38

H 14

H 46

H 48

0

5

10 cm



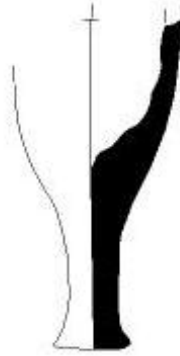

H 52



H 41

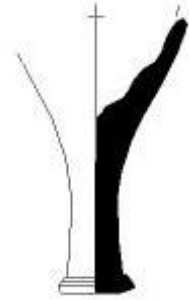

H 59

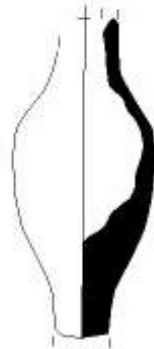

H 57

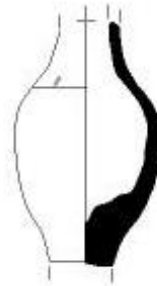

H 60



H 58



H 55



H 54



H 53



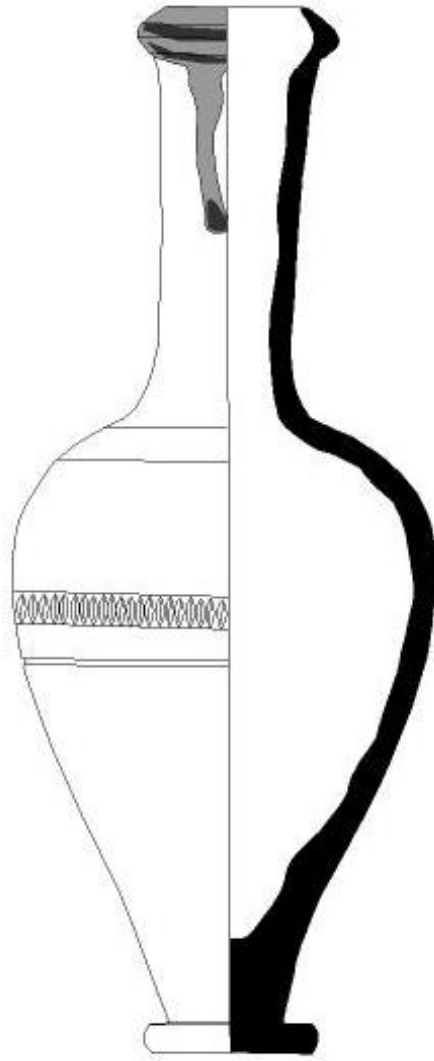

H 17

0

5

10 cm



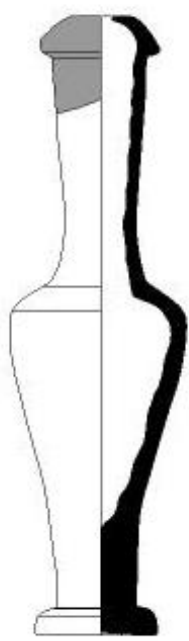

H 15

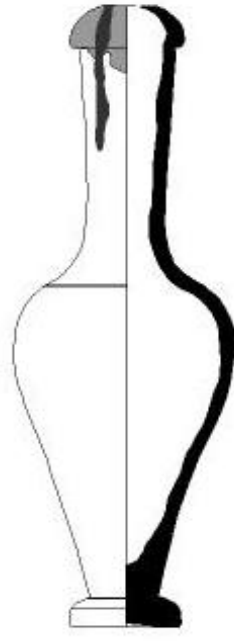

H 16

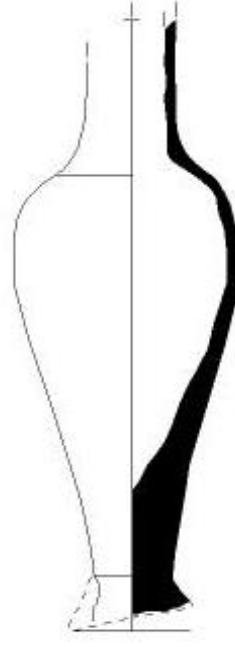

H 18

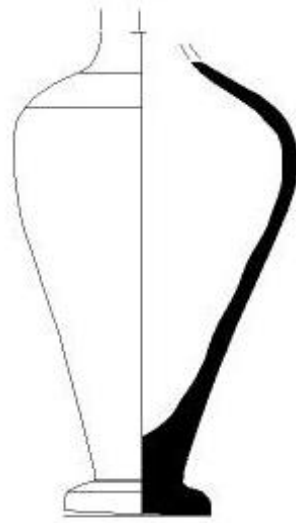

H 19



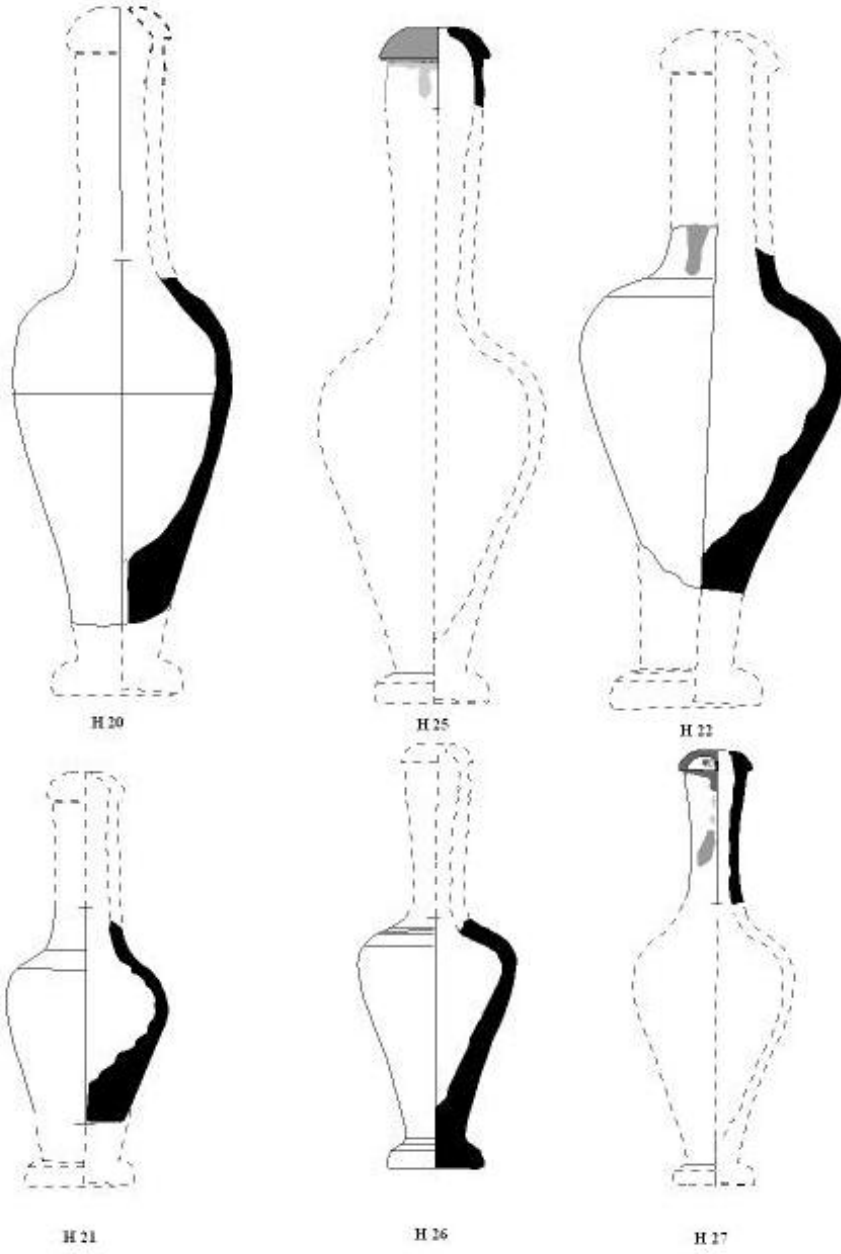

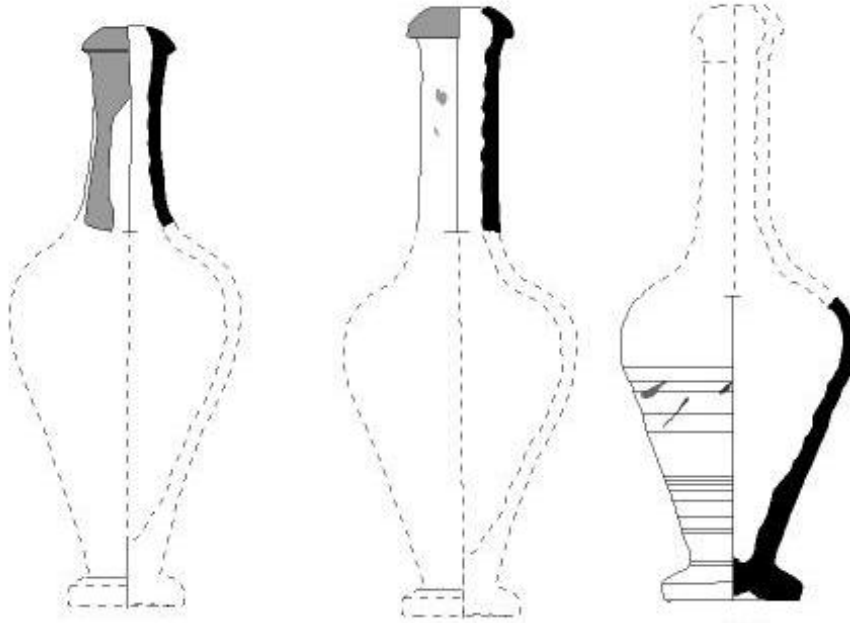

H 28

H 29

H 30



H 32



H 33

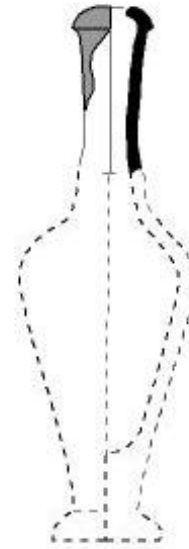

H 34



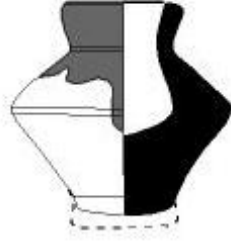

11

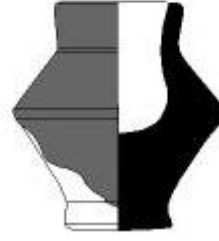

12

TIP 1



13

TIP 2

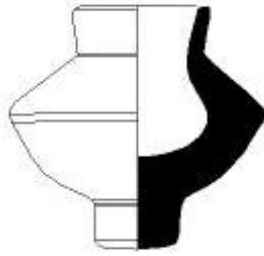

14

TIP 3



LEVHA XLIV



15

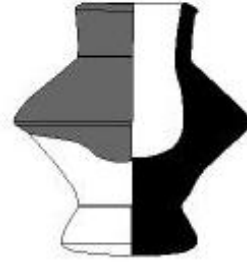

16

TIP 4

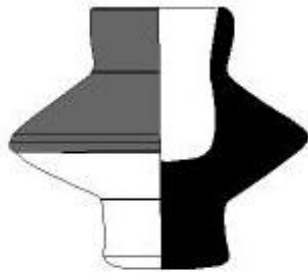

17



18

TIP 5

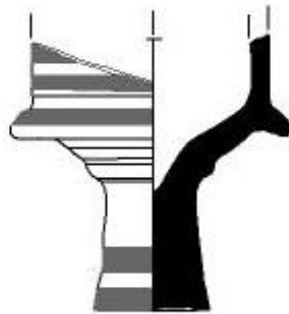

19

TIP 6

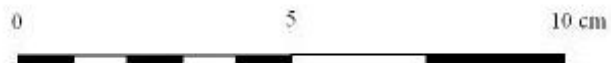

M.Ö 350

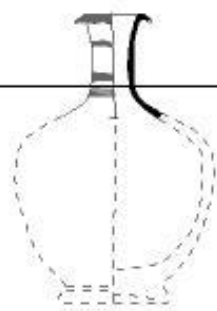

H 1

M.Ö 300



H 10



H 46

M.Ö 250



H 48

M.Ö 200



H 47

M.Ö 150



H 15

M.Ö 100

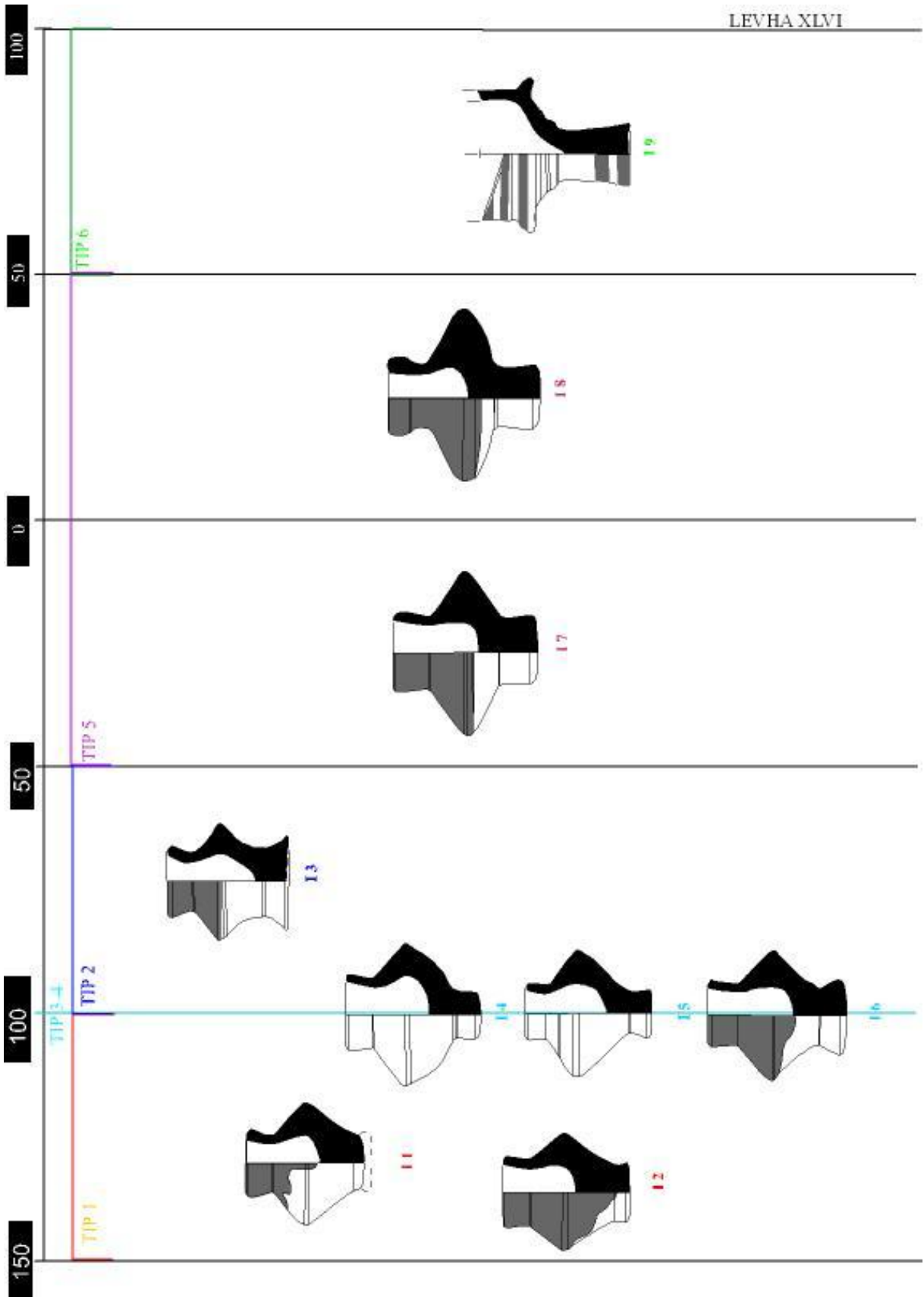

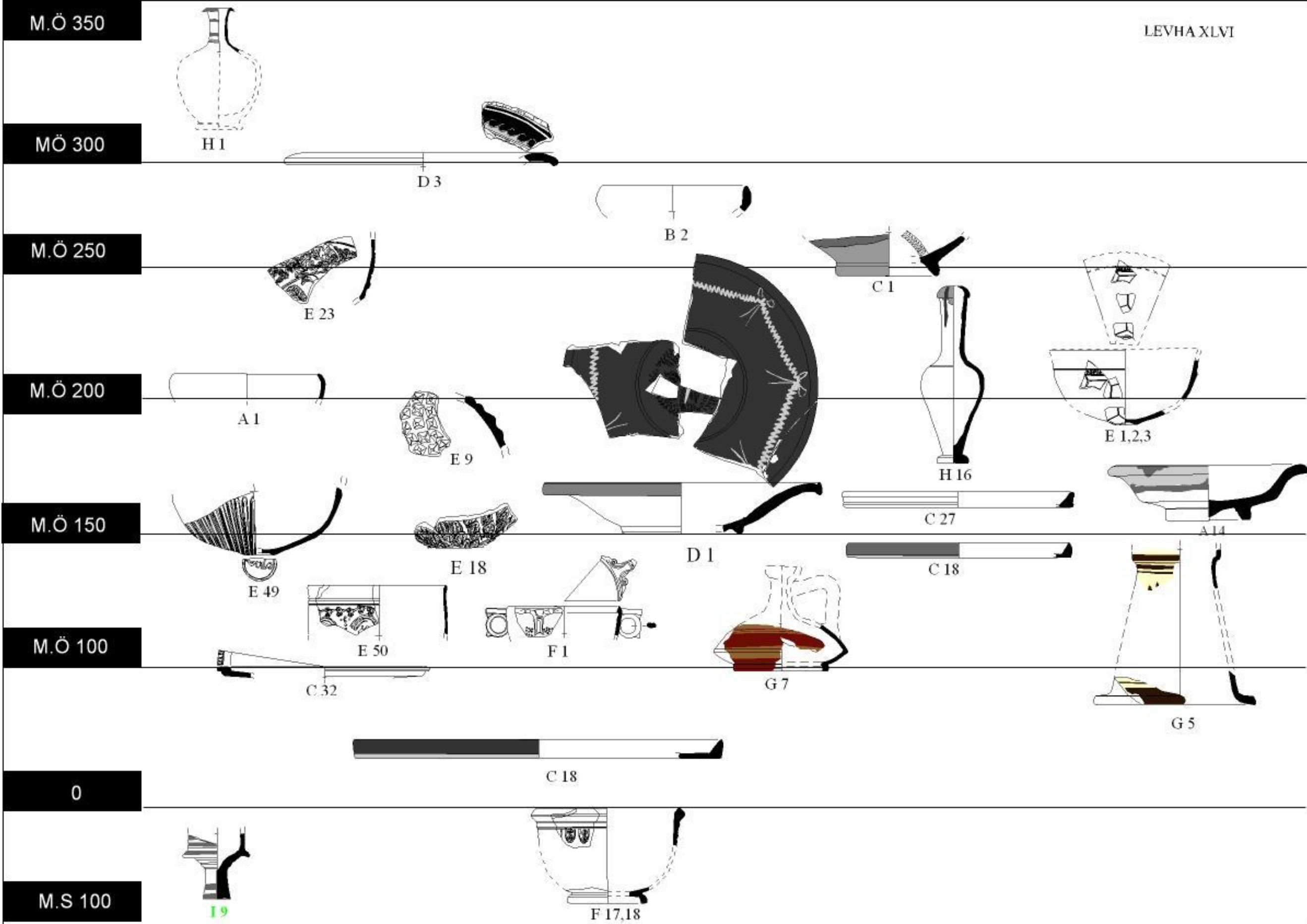

ÖZGEÇMİŞ

Adı Soyadı: Şeniz VARMAZ

Doğum Yeri ve Tarihi: Erzurum, 26 Nisan1986

Medeni Hali: Bekar

Eğitim Durumu:

İlköğretim:1992-1999 Tekel İlköğretim Okulu – İzmir

Lise Öğrenim:2000-2003 Şehit Ali Karaoğlan Lisesi – İzmir

Lisans: 2006-2010 Pamukkale Üniversitesi Fen- Edebiyat Fakültesi Arkeoloji Bölümü

Yüksek Lisans: 2011 Pamukkale Üniversitesi Fen- Edebiyat Fakültesi Arkeoloji Bölümü

Yüksek Lisans Tez Başlığı: Patara Su Yolu Çalışmalarında Ele Geçen Hellenistik Dönem Seramikleri.

Yabancı Dil: İngilizce

Katıldığı Kazılar

06/2007 – 09/2007

Laodikeia ad Lycum, Denizli/TÜRKİYE.

- T.C. Kültür ve Turizm Bakanlığı ve Pamukkale Üniversitesi tarafından yürütülen Laodikeia antik kenti kazısında lisans öğrencisi olarak staj yaptım.

06/2008 – 09/2008

Laodikeia ad Lycum, Denizli/TÜRKİYE.

- T.C. Kültür ve Turizm Bakanlığı ve Pamukkale Üniversitesi tarafından yürütülen Laodikeia antik kenti kazısında lisans öğrencisi olarak staj yaptım.

06/2009 – 09/2009

Laodikeia ad Lycum, Denizli/TÜRKİYE.

- T.C. Kültür ve Turizm Bakanlığı ve Pamukkale Üniversitesi tarafından yürütülen Laodikeia antik kenti kazısında lisans öğrencisi olarak staj yaptım.

08/2010 – (devam ediyor)

Patara Kazıları Antalya /TÜRKİYE.

- T.C. Kültür ve Turizm Bakanlığı, Akdeniz Üniversitesi ile yürütülen Patara antik kenti kazısında arkeolog olarak çalışmaya devam ediyorum.
- 2011 Yılından itibaren Bilimsel üye

Burslar

- 2013 yılında Akdeniz Medeniyetleri Araştırma Enstitüsü (AKMED) tarafından araştırma bursu.